

Руководство пользователя

CLX-330x/330xW Series
CLX-330xFN/330xFW Series

КРАТКОЕ

В данном руководстве представлена информация по установке, основным функциям и устранению неисправностей в системе Windows.

РАСШИРЕННОЕ

Данное руководство содержит информацию об установке, расширенной конфигурации, эксплуатации, а также поиске и устранении неисправностей в различных операционных системах.

Некоторые функции могут различаться в зависимости от модели и региона.



1. Введение

Ключевые преимущества	5
Функции различных моделей	8
Полезная информация	13
О руководстве пользователя	15
Информация о безопасности	16
Обзор устройства	23
Обзор панели управления	28
Включение устройства	34
Установка драйвера локально	35
Замена драйвера	36



2. Обзор меню и базовая настройка

Обзор меню	38
Основные параметры устройства	44
Материалы и лотки	46
Основные операции печати	58
Основные операции копирования	64
Базовые возможности сканирования	69

Основные отправки факсимильных сообщений	71
Использование флэш-накопителя USB	76



3. Обслуживание

Заказ расходных материалов и дополнительных компонентов	83
Доступные материалы	84
Доступные сменные компоненты	86
Хранение картриджей	87
Перераспределение тонера	89
Замена картриджа	91
Замена контейнера для отработанного тонера	93
Замена блока переноса изображения	95
Контроль срока службы расходных материалов	97
Настройка предупреждения о низком содержании тонера	98
Чистка устройства	99
Советы по перемещению и хранению устройства	104



4. Устранение неисправностей

Рекомендации по предотвращению замятия бумаги	106
Устранение замятия документа	107
Удаление замятой бумаги	112
Описание индикаторов состояния	117
Сведения о сообщениях на дисплее	119



5. Приложение

Технические характеристики	129
Нормативная информация	139
Авторские права	154



1. Введение

В данной главе содержится информация, которую необходимо усвоить прежде, чем приступить к работе с устройством.

- **Ключевые преимущества** 5
- **Функции различных моделей** 8
- **Полезная информация** 13
- **О руководстве пользователя** 15
- **Информация о безопасности** 16
- **Обзор устройства** 23
- **Обзор панели управления** 28
- **Включение устройства** 34
- **Установка драйвера локально** 35
- **Замена драйвера** 36



Ключевые преимущества

Экологическая безопасность



- Для экономии тонера и бумаги устройство снабжено функцией экопечати (см. «Экопечать» на стр. 62).
- В целях экономии бумаги можно распечатывать несколько страниц на одном листе (см. «Использование дополнительных параметров печати» на стр. 244).
- Для экономии бумаги можно печатать на обеих сторонах листа (функция двусторонней печати) (ручной) (см. «Использование дополнительных параметров печати» на стр. 244).
- Данное устройство позволяет сэкономить электроэнергию, автоматически снижая ее потребление в режиме ожидания.

Быстрая печать с высоким разрешением



- Печать полноцветных изображений с использованием голубого, пурпурного, желтого и черного цветов.
- Вы можете печатать с разрешением до 2 400 x 600 точек на дюйм (фактическое разрешение) (600 x 600 x 2 бита).

- Быстрая печать по требованию.
 - 18 стр/мин для формата A4 или 19 стр/мин для формата Letter при односторонней ч/б печати.
 - 4 стр/мин для формата A4 или Letter при односторонней цветной печати.

Удобство



- Вы можете выполнять печать со смартфонов или компьютеров через приложения, поддерживающие сервис Google Cloud Print (см. «Google Cloud Print» на стр. 210).
- Программа Easy Capture Manager позволяет печатать снимки экрана, полученные нажатием кнопки Print Screen на клавиатуре (см. «Easy Capture Manager» на стр. 278).
- Приложения Samsung Easy Printer Manager и Состояние принтера предназначены для мониторинга и отображения информации о состоянии устройства. Они позволяют выбрать подходящие параметры работы (см. «Работа с Samsung Easy Printer Manager» на стр. 285 или «Работа с приложением Состояние принтера Samsung» на стр. 296).
- Samsung Easy Document Creator - это приложение, которое позволяет пользователям создавать и передавать большие документы. (см. «Работа с Samsung Easy Document Creator» на стр. 289).

Ключевые преимущества

- Приложение AnyWeb Print помогает делать снимки экрана в Windows Internet Explorer, а также обеспечивает удобный предпросмотр, редактирование и печать изображений (см. «Samsung AnyWeb Print» на стр. 280).
- Программа Служба обновлений позволяет регулярно проверять наличие новых версий программного обеспечения и устанавливать их во время установки драйвера. Данная функция доступна только в ОС Windows.
- Если у вас есть доступ в Интернет, вы можете получить справку, поддержку, драйверы устройства, руководства и информацию о заказе материалов на веб-сайте www.samsung.com > ваш продукт > Поддержка и загрузка.

Широкий набор функций и поддержка множества приложений



- Поддержка разного формата бумаги (см. «Характеристики материала для печати» на стр. 132).
- Печать водяных знаков: В документ можно добавлять различные надписи, например «**CONFIDENTIAL**» (см. «Использование дополнительных параметров печати» на стр. 244).
- Печать плакатов: Текст и изображения на каждой странице документа можно увеличить, распечатать на нескольких листах бумаги и склеить (см. раздел «Использование дополнительных параметров печати» на стр. 244).

- Печать можно выполнять из разных операционных систем (см. «Системные требования» на стр. 135).
- Устройство оснащено интерфейсом USB и(или) сетевым интерфейсом.

Поддержка разных методов настройки беспроводной сети



- Использование кнопки WPS (Wi-Fi Protected Setup™)
 - Вы можете легко подключить устройство к беспроводной сети при помощи кнопки WPS на устройстве и точке доступа (беспроводном маршрутизаторе).
- Использование USB-кабеля или сетевого кабеля
 - Вы можете подключить и использовать различные беспроводные сети посредством USB-кабеля или сетевого кабеля.
- С помощью Wi-Fi Direct
 - Вы можете легко и удобно посылать файлы на печать с ваших мобильных устройств посредством функций Wi-Fi или Wi-Fi Direct.

Ключевые преимущества



См. «Введение в методы настройки беспроводной сети.» на стр. 181.

Функции различных моделей

Функции и комплектация устройств могут различаться в зависимости от модели и региона.

Операционная система

Операционная система	CLX-330x Series CLX-330xW Series	CLX-330xFN Series CLX-330xFW Series
Windows	•	•
Macintosh	•	•
Linux	•	•

(•: поддерживаемая функция, пустое поле: неподдерживаемая функция)

Функции различных моделей

Программное обеспечение



Драйвер принтера и ПО можно установить с компакт-диска с программным обеспечением. В ОС windows выберите драйвер принтера и ПО в окне **Выбор программ и утилит для установки**.

Программное обеспечение		CLX-330x Series CLX-330xW Series	CLX-330xFN Series CLX-330xFW Series
Драйвер принтера SPL		•	•
Драйвер принтера PCL		•	•
Драйвер принтера PS		•	•
Драйвер принтера XPS ^a		•	•
Samsung Easy Printer Manager	Параметры сканирования на ПК	•	•
	Параметры режима Факс-ПК		•
	Параметры устройств	•	•
Samsung Easy Document Creator		•	•
Samsung Easy Color Manager ^b		•	•
Состояние принтера Samsung		•	•
AnyWeb Print ^b		•	•

Функции различных моделей

Программное обеспечение		CLX-330x Series CLX-330xW Series	CLX-330xFN Series CLX-330xFW Series
SyncThru™ Web Service		• (Только CLX-330xW Series)	•
SyncThru Admin Web Service		• (Только CLX-330xW Series)	•
Easy Eco Driver		•	•
Факс	Samsung Network PC Fax		•
Сканировать	Драйвер печати Twain	•	•
	Драйвер сканирования WIA	•	•
	Средство сканирования Samsung ^b	•	•

- а. Драйвер печати XPS/PS можно установить через меню **Выборочная установка** (воспользуйтесь компакт-диском, который входит в комплект поставки вашего устройства).
- б. Загрузите ПО с веб-сайта Samsung и установите его: (<http://www.samsung.com> > ваш продукт > Поддержка и загрузка). Перед установкой проверьте, поддерживает ли ваш компьютер и ОС эту программу.

(•: поддерживаемая функция, пустое поле: неподдерживаемая функция)

Функции различных моделей

Различные функции

Функции	CLX-330x Series CLX-330xW Series	CLX-330xFN Series CLX-330xFW Series
Высокоскоростной интерфейс USB 2.0	•	•
Интерфейс проводной локальной сети Ethernet 10/100 Base TX	• (Только CLX-330xW Series)	•
Беспроводной сетевой интерфейс 802.11b/g/n ^a	• (Только CLX-330xW Series)	• (Только CLX-330xFW Series)
Google Cloud Print™	•	•
Экопечать (Панель управления)	•	•
Дуплексная (двусторонняя) печать (в ручном режиме) ^b	•	•
Интерфейс USB-памяти	•	•
Автоподатчик (устройство автоматической подачи документов)		•

а. Для некоторых стран платы беспроводной сети могут быть недоступны. В некоторых странах доступны только сети 802.11 b/g. Свяжитесь с местным представителем компании Samsung или обратитесь в магазин, в котором было приобретено устройство.

б. Только для ОС Windows.

(•: поддерживаемая функция, пустое поле: неподдерживаемая функция)

Функции различных моделей

Функции		CLX-330x Series CLX-330xW Series	CLX-330xFN Series CLX-330xFW Series
Факс	Отпр.несколько.		•
	Отлож. отправ.		•
	Приор. отправ.		•
	Безопас. прием		•
	Отправить/получить пересланный факс		•
Сканировать	Сканировать на ПК	•	•
Копия	Копирование удостоверений	•	•
	Копирование с уменьшением или увеличением	•	•
	Сортировка	•	•
	2/4 копии/стр.	•	•
	Настройка фона	•	•

(•: поддерживаемая функция, пустое поле: неподдерживаемая функция)

Полезная информация



Устройство не печатает.

- Откройте очередь печати и удалите документ из списка на печать (см. «Отмена задания печати» на стр. 59).
- Удалите драйвер и установите его повторно (см. «Установка драйвера локально» на стр. 35).
- Выберите данное устройство устройством по умолчанию в ОС Windows (см. «Выбор устройства по умолчанию» на стр. 243).



Где можно приобрести дополнительные компоненты и расходные материалы?

- Задайте вопрос поставщику или продавцу техники Samsung.
- Посетите страницу www.samsung.com/supplies. Выберите ваш регион и страну, чтобы просмотреть соответствующую информацию по обслуживанию.



Индикатор состояния мигает или светится непрерывно.

- Выключите и снова включите устройство.
- Проверьте значение такого поведения индикатора в данном руководстве, а затем выполните соответствующую процедуру устранения проблемы (см. «Описание индикаторов состояния» на стр. 117).



Произошло замятие бумаги.

- Откройте и закройте блок санирования (см. «Вид спереди» на стр. 24).
- См. указания по устранению замятия бумаги в данном руководстве, а затем выполните соответствующую процедуру устранения проблемы (см. «Удаление замятой бумаги» на стр. 112).

Полезная информация



Нечеткая печать.

- Низкий уровень тонера или неравномерное его распределение в картридже. Встряхните картридж (см. «Перераспределение тонера» на стр. 89).
- Выберите другое разрешение печати (см. «Доступ к настройкам печати» на стр. 60).
- Замените картридж с тонером (см. «Замена картриджа» на стр. 91).



Откуда можно загрузить драйвер для устройства?

- Вы можете получить справку, поддержку, драйверы устройства, руководства и информацию о заказе материалов на веб-сайте www.samsung.com > ваш продукт > Поддержка и загрузка.

О руководстве пользователя

В настоящем руководстве пользователя приведены основные сведения об устройстве, а также детальное описание порядка его использования.



- Перед началом эксплуатации устройства следует ознакомиться с информацией о безопасности.
- Решение проблем, связанных с эксплуатацией устройства, приведено в разделе, посвященном устранению неисправностей.
- Описание терминов, используемых в данном руководстве, см. в глоссарии.
- В зависимости от модели и комплектации конкретного устройства его вид может отличаться от иллюстраций в данном руководстве пользователя.
- В зависимости от версии драйвера/микропрограммы конкретного устройства, вид меню может отличаться от иллюстраций в данном руководстве.
- Операции, приведенные в данном руководстве, в основном предназначены для выполнения в среде Windows 7.

Условные обозначения

Некоторые термины настоящего руководства имеют одинаковое значение, например:

- «документ» и «оригинал».
- «бумага», «материал» и «материал для печати».
- «устройство», «принтер» и «МФУ».

Общие значки



Значок	Текст	Описание
	Внимание	Содержит инструкции по защите устройства от возможных механических повреждений и неисправностей.
	Примечание	Содержит дополнительные сведения или подробные описания функций и возможностей устройства.

Информация о безопасности

Приведенные здесь предупреждения призваны защитить вас и окружающих от получения травм, а также от причинения возможного вреда устройству. Внимательно прочтите эти инструкции перед эксплуатацией устройства. После ознакомления с данным документом сохраните его для последующего использования.

Важные обозначения, относящиеся к безопасности

Разъяснение значков и обозначений, используемых в данной главе

	Осторожно	Обозначает ситуации, которые могут повлечь за собой смерть или нанесение вреда здоровью.
	Внимание	Обозначает ситуации, которые могут повлечь за собой нанесение легкого вреда здоровью или имуществу.
	Не пытайтесь использовать устройство.	

Условия эксплуатации

Осторожно



Эксплуатация устройства с поврежденным шнуром питания или незаземленной розеткой запрещается.

Это может привести к поражению электрическим током или пожару.



Не допускайте попадания на устройство каких-либо веществ, (например, воды) и размещения на его поверхности каких-либо предметов (например, мелких металлических или тяжелых предметов, свечей, зажженных сигарет и пр.).

Это может привести к поражению электрическим током или пожару.

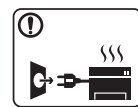

- При перегреве из устройства может пойти дым, оно может издавать необычные звуки или распространять запахи. В этом случае следует немедленно выключить питание и отключить устройство от электрической сети.
- Доступ к электрической розетке должен быть постоянно открыт на случай необходимости экстренного отключения питания.

Это может привести к поражению электрическим током или пожару.

Информация о безопасности

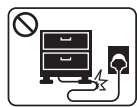

Запрещается сгибать шнур питания или ставить на него тяжелые предметы.

Хождение по шнуру или повреждение его тяжелыми предметами может привести к поражению электрическим током или пожару.



Запрещается тянуть за шнур при отключении устройства из розетки; запрещается трогать вилку влажными руками.

Это может привести к поражению электрическим током или пожару.



Внимание

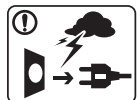

Во время грозы или длительного простоя устройства следует вытащить шнур питания из розетки.

Это может привести к поражению электрическим током или пожару.



Осторожно, область выхода бумаги может сильно нагреваться.

Опасность ожогов.



При падении устройства или повреждении его корпуса следует отключить все соединительные кабели и обратиться к квалифицированному обслуживающему персоналу.

В противном случае возникнет опасность поражения электрическим током или пожара.



Если после исполнения всех инструкций устройство не работает как следует, обратитесь к квалифицированному обслуживающему персоналу.

В противном случае возникнет опасность поражения электрическим током или пожара.



Если вилка с трудом входит в электрическую розетку, не следует применять силу.

Следует вызвать электрика для замены розетки, иначе это может привести к поражению электрическим током.



Следите, чтобы домашние животные не грызли шнуры питания, телефонные или соединительные кабели.





Это может привести к поражению электрическим током, пожару или травме животного.

Информация о безопасности

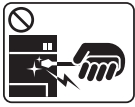
Правила эксплуатации

Внимание

	<p>Не вытягивайте выходящую из устройства бумагу во время печати.</p> <p>В противном случае это может привести к повреждению устройства.</p>
	<p>Не кладите руки между устройством и лотком для бумаги.</p> <p>В этом случае можно получить травму.</p>
	<p>Соблюдайте осторожность при замене бумаги и устранении замятий.</p> <p>Новая бумага имеет острые края и может вызвать болезненные порезы.</p>
	<p>При больших объемах печати нижняя часть области выхода бумаги может нагреваться. Не позволяйте детям прикасаться к ней.</p> <p>Возможно возгорание.</p>
	<p>При удалении замятий не пользуйтесь пинцетом или острыми металлическими предметами.</p> <p>Это может повредить устройство.</p>

	<p>Не накапливайте большое количество бумаги в выходном лотке.</p> <p>Это может повредить устройство.</p>
	<p>Не закрывайте вентиляционные отверстия и не проталкивайте в них никакие предметы.</p> <p>Это может привести к перегреву компонентов, что, в свою очередь, может спровоцировать повреждение или возгорание.</p>
	<p>Использование элементов управления и настроек или выполнение операций, не описанных в настоящем руководстве, может привести к опасному радиационному облучению.</p>
	<p>Для подключения устройства к электрической сети используется шнур питания.</p> <p>Чтобы выключить блок питания устройства, следует извлечь шнур питания из розетки.</p>

Информация о безопасности

Установка и перемещение

Осторожно



Запрещается устанавливать устройство в запыленных, влажных помещениях или помещениях, где возможна утечка воды.

Это может привести к поражению электрическим током или пожару.

Внимание



Перед перемещением устройства отключите питание и отсоедините все кабели. Информация ниже является рекомендательной и принимает во внимание веса устройства. Если состояние вашего здоровья не позволяет вам поднимать тяжести, не следует поднимать устройство. Обратитесь за помощью и привлечите к подъему устройства нужное число людей.

После этого поднимите устройство.

- Если устройство весит менее 20 кг, его может поднимать один человек.
- Если устройство весит 20 – 40 кг, его следует поднимать вдвоем.
- Если устройство весит более 40 кг, его следует поднимать как минимум вчетвером.





При несоблюдении этого требования устройство может упасть, сломаться или травмировать людей.



Не устанавливайте устройство на неустойчивой поверхности.

При несоблюдении этого требования устройство может упасть, сломаться или травмировать людей.

Информация о безопасности

	<p>При необходимости используйте только телефонный кабель стандарта № 26 AWG^a или больший.</p> <p>В противном случае это может привести к повреждению устройства.</p>
	<p>Подключайте шнур питания только к заземленной розетке.</p> <p>В противном случае возникнет опасность поражения электрическим током или пожара.</p>
	<p>Для безопасной эксплуатации используйте шнур питания только из комплекта поставки. При использовании шнура длиной более 2 м и напряжении 110 В размер кабеля должен соответствовать стандарту 16 AWG или больше.</p> <p>Невыполнение этого требования может привести к повреждению устройства, поражению электрическим током или пожару.</p>
	<p>Запрещается накрывать устройство или помещать его в воздухонепроницаемое место, например, в шкаф.</p> <p>Недостаток вентиляции может привести к возгоранию.</p>
	<p>Электрическая нагрузка на розетки и шнуры питания не должна превышать допустимую.</p> <p>Несоблюдение этого требования может сказаться на производительности устройства, привести к поражению электрическим током или пожару.</p>



Уровень мощности в розетке должен соответствовать значению, указанному на этикетке устройства.

Чтобы узнать уровень мощности в используемой розетке, обратитесь в электроэнергетическую компанию.

a. AWG: система стандартов American Wire Gauge

Обслуживание и профилактический контроль



Внимание



Перед внутренней чисткой устройства отключите его от розетки. Не используйте для чистки устройства бензин, растворитель или спирт; не распыляйте воду прямо на устройство.

Это может привести к поражению электрическим током или пожару.



Не включайте устройство при замене частей или внутренней чистке.

При несоблюдении этой меры можно получить травму.



Храните чистящие принадлежности в местах недоступных для детей.

Опасность травмирования детей.

Информация о безопасности



Запрещается самостоятельно разбирать, ремонтировать или реконструировать устройство.

Это может повредить устройство. Ремонтить устройство должны только сертифицированные специалисты.



При чистке и эксплуатации устройства строго следуйте поставляемому в комплекте руководству пользователя. Иначе можно повредить устройство.



Не допускайте запыления или попадания воды на штепсельную розетку.
В противном случае возникнет опасность поражения электрическим током или пожара.



- Не снимайте щитки и кожухи, закрепленные винтами.
- Замену предохранителей должны производить только сертифицированные специалисты по обслуживанию. В противном случае возникнет опасность поражения электрическим током или пожара.
- Ремонт устройства должны заниматься только специалисты по обслуживанию Samsung.

Использование расходных материалов



Внимание



Не разбирайте картридж с тонером.

Пыль от тонера может представлять опасность в случае вдыхания или попадания внутрь организма.



Запрещается сжигать какие-либо расходные материалы, например, картриджи или термофиксаторы.

Это может привести к взрыву или неконтролируемому возгоранию.



Хранить такие расходные материалы, как картриджи, следует в недоступном для детей месте.

Пыль от тонера может представлять опасность в случае вдыхания или попадания внутрь организма.



Повторное использование таких расходных материалов, как тонер, может привести к повреждению устройства.

При повреждении устройства вследствие повторного использования расходных материалов сервисное обслуживание будет платным.

Информация о безопасности



Если тонер попал на одежду, не стирайте ее в горячей воде.

Под воздействием горячей воды тонер въедается в ткань. Используйте холодную воду.



В процессе замены картриджа или удаления замятий следует избегать попадания тонера на кожу или одежду.

Пыль от тонера может представлять опасность в случае вдыхания или попадания внутрь организма.

Обзор устройства

Стандартные



Шнур питания



Краткое руководство по установке

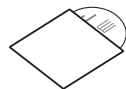

Компакт-диск с ПО^а

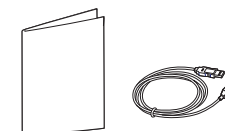

Принадлежности^б

а. На компакт-диск с ПО записаны драйверы, руководство пользователя и программные приложения.

б. Комплект принадлежностей зависит от страны приобретения устройства и его модели.

Обзор устройства

Вид спереди



- Вид вашего принтера может отличаться от представленного на иллюстрации в зависимости от модели. Существует несколько типов устройств.
- Функции и комплектация устройств могут различаться в зависимости от модели и региона (см. «Функции различных моделей» на стр. 8).

CLX-330x Series / CLX-330xW Series

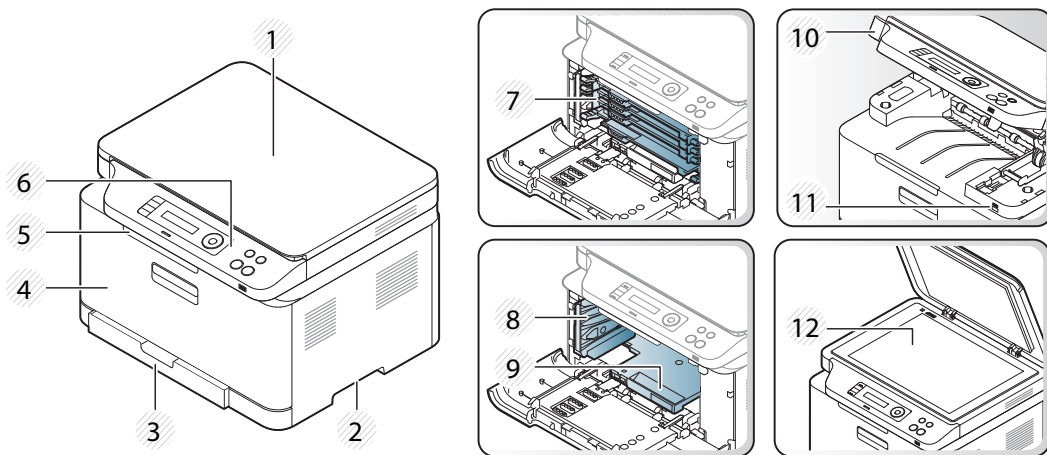

1	Крышка сканера	7	Картриджи с тонером
---	----------------	---	---------------------

2	Ручка	8	Контейнер для отработанного тонера
3	Лоток	9	Блок переноса изображения
4	Передняя крышка	10	Модуль сканирования ^{a b}
5	Подставка выходного лотка	11	Порт USB
6	Панель управления	12	Стекло экспонирования

а. Предварительно закройте крышку сканера.

б. Будьте осторожны, чтобы не прищемить пальцы!

Обзор устройства

CLX-330xFN Series / CLX-330xFW Series

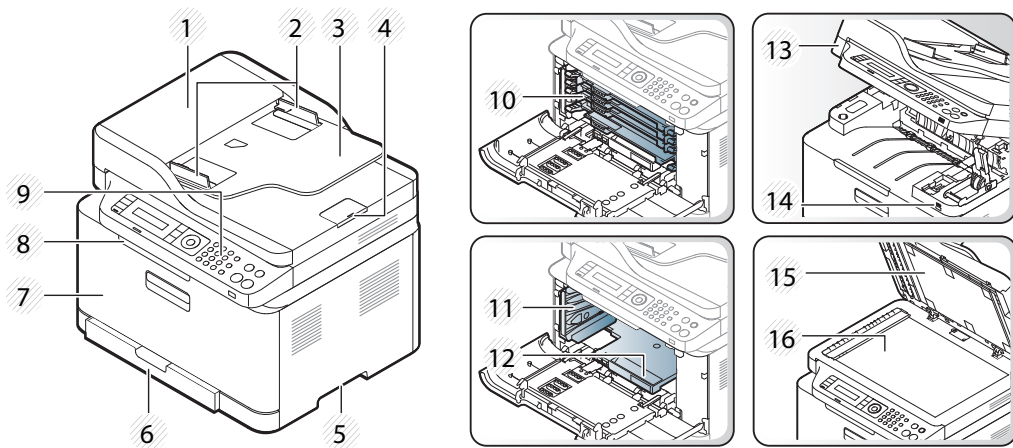

1	Крышка устройства подачи документов	9	Панель управления
2	Устройство подачи документов с направляющими	10	Карт. с тонером
3	Входной лоток устройства подачи документов	11	Контейнер для отработанного тонера
4	Выходная опора устройства подачи документов	12	Блок переноса изображения
5	Ручка	13	Модуль сканирования ^{a b}
6	Лоток	14	Порт USB

7	Передняя крышка	15	Крышка сканера
8	Выходной лоток для документов	16	Стекло экспонирования

- а. Предварительно закройте крышку сканера.
 б. Будьте осторожны, чтобы не прищемить пальцы!

Обзор устройства

Вид сзади



- Вид вашего принтера может отличаться от представленного на иллюстрации в зависимости от модели. Существует несколько типов устройств.
- Функции и комплектация устройств могут различаться в зависимости от модели и региона (см. «Функции различных моделей» на стр. 8).

CLX-330x Series / CLX-330xW Series

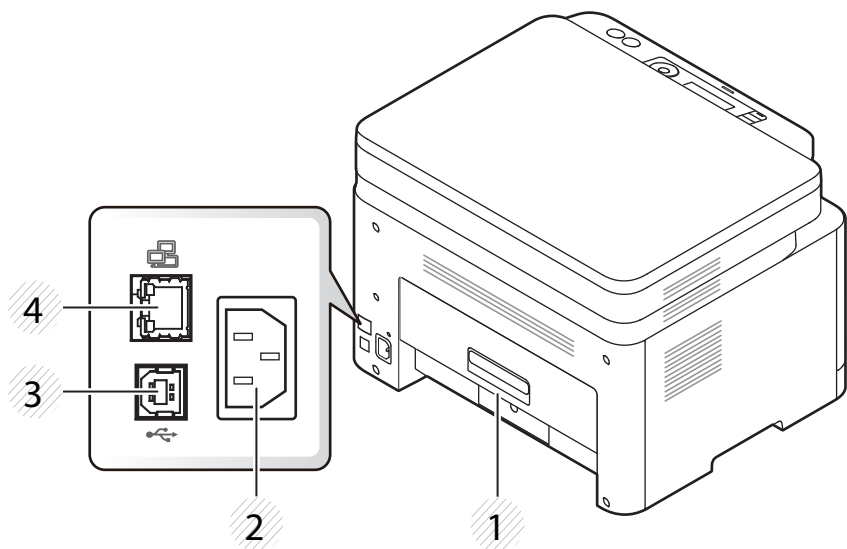

1	Задняя крышка	3	Порт USB
2	Разъем для шнура питания	4	Сетевой порт ^а

а. Только CLX-330xW Series.

CLX-330xFN Series / CLX-330xFW Series

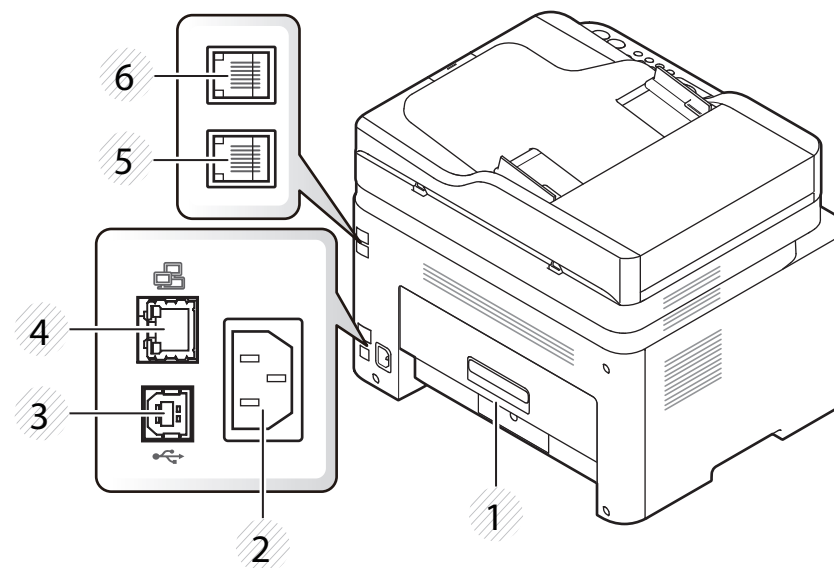

1	Задняя крышка	5	Разъем телефонной линии (LINE)
2	Разъем для шнура питания	6	Телефонный разъем расширения (EXT.)
3	Порт USB		

Обзор устройства

4	Сетевой порт		
---	--------------	--	--

Обзор панели управления





- В зависимости от модели вид панели управления вашего принтера может отличаться от изображенной на рисунке. Существует несколько типов панели управления.
- Функции и комплектация устройств могут различаться в зависимости от модели и региона (см. «Функции различных моделей» на стр. 8).

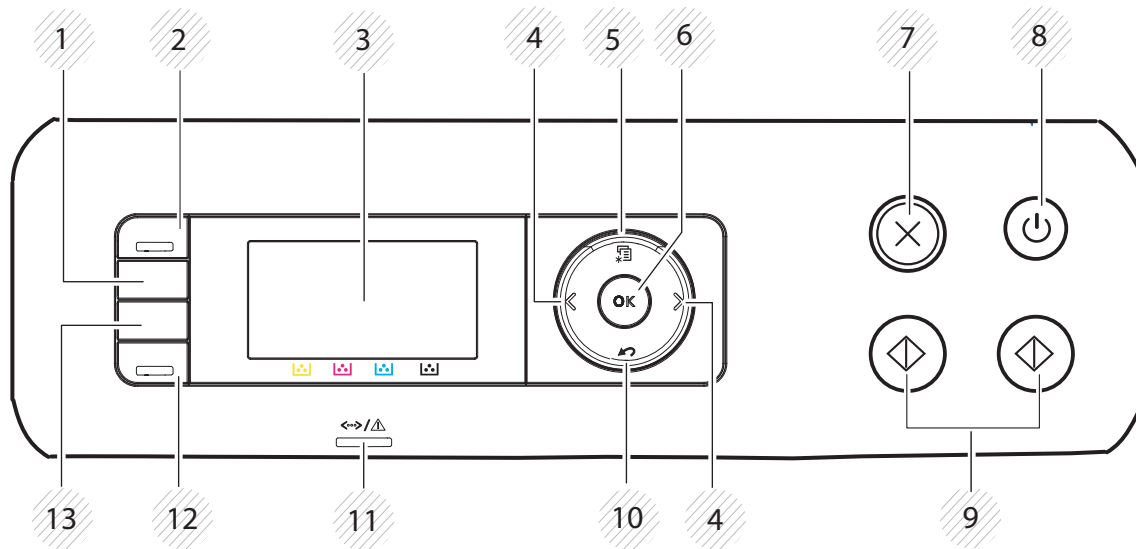

CLX-330x Series / CLX-330xW Series



Обзор панели управления

1	WPS^a	Позволяет легко настроить беспроводную сеть, не используя компьютер (см. «Использование кнопки WPS» на стр. 182).
	Печать экрана^b	<p>Нажмите эту кнопку и на экране появится вопрос Печатать снимок?. Если вы хотите напечатать только активное окно, нажмите Активно. Если вы хотите напечатать весь экран, нажмите Заполнено.</p> <div data-bbox="616 459 2199 879" style="border: 1px solid #ccc; padding: 10px;"><ul style="list-style-type: none"> • Кнопка Печать экрана работает только в операционных системах Windows и Macintosh.• Эту функцию можно использовать только на принтере, который подключен через интерфейс USB.• При печати снимка активного окна или всего экрана с помощью соответствующей кнопки в зависимости от особенностей изображения устройство может использовать большее количество тонера.• Эти функции можно использовать только в том случае, если установлена программа Samsung Easy Printer Manager. Если вы пользователь ОС Macintosh вы должны включить Screen Print Settings в Samsung Easy Printer Manager, чтобы воспользоваться функцией печать снимка экрана.</div>
2	Сканировать на	Переключение между режимом копирования и сканирования. Индикатор Сканировать на включается в режиме сканирования и выключается в режиме копирования.
3	Дисплей	Индикация текущего состояния устройства и вывод подсказок во время работы.
4	Стрелки	Перемещение между параметрами выбранного меню, а также уменьшение или увеличение их значений.
5	Меню	 Переход в режим меню и прокрутка доступных вариантов меню (см. «Обзор меню» на стр. 38).
6	ОК	Подтверждение выбора на дисплее.
7	Стоп/Сброс	 Остановка операции в любой момент.

Обзор панели управления

8	Питание/ Пробуждение		Включает/выключает устройство или выводит его из режим энергосбережения. Если вам необходимо отключить аппарат, нажмите и удержите эту кнопку более трех секунд, когда аппарат будет готов.
9	Старт		Запуск задания.
10	Назад		Возврат на один уровень меню выше.
11	Состояние индикаторы		Отображение информации о состоянии устройства (см. «Описание индикаторов состояния» на стр. 117).
12	Экономия		Переход в режим экономии для снижения расхода тонера и потребления бумаги только во время печати с ПК и копирования (см. «Экопечать» на стр. 62).
13	Direct USB		Печать файлов непосредственно с флэш-накопителя, вставленного в порт USB на передней панели устройства.

a. Только CLX-330xW Series.

b. Только CLX-330x Series.

Обзор панели управления



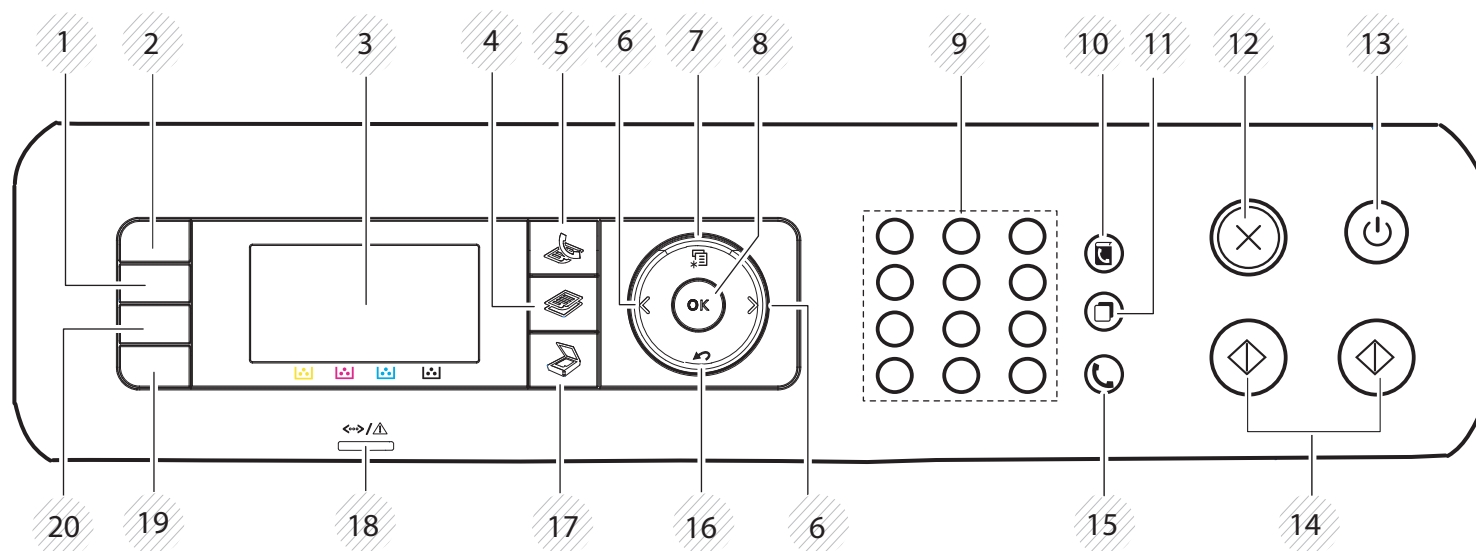





CLX-330xFN Series / CLX-330xFW Series





1	WPS^a	Позволяет легко настроить беспроводную сеть, не используя компьютер (см. «Использование кнопки WPS» на стр. 182).
	Яркость^b	Регулировка уровня яркости для улучшения читаемости копии. Этот параметр полезен, если оригинальный документ содержит тусклые или затемненные области изображения.
2	Копия удостовер.	Копирование двух сторон удостоверения (например водительских прав) на одну сторону листа (см. «Копирование удостоверений» на стр. 67).
3	Дисплей	Индикация текущего состояния устройства и вывод подсказок во время работы.
4	Копирование	Переключение в режим копирования.



Обзор панели управления

5	Факс		Переключение в режим факса.
6	Стрелки		Перемещение между параметрами выбранного меню, а также уменьшение или увеличение их значений.
7	Меню		Переход в режим меню и прокрутка доступных вариантов меню (см. «Обзор меню» на стр. 38).
8	ОК		Подтверждение выбора на дисплее.
9	Цифровая клавиатура		Набор номера или ввод цифр и букв (см. «Буквы и цифры клавиатуры» на стр. 237).
10	Адресная книга		Сохранение часто используемых номеров факсов или поиск сохраненных номеров факсов (см. «Настройка телефонной книги факса» на стр. 239).
11	Повторный набор/ Пауза		Повторный набор последнего набранного номера или идентификатора абонента в режиме готовности или вставка паузы(-) в номер факса в режиме редактирования (см. «Повторный набор номера факса» на стр. 266).
12	Стоп/ Сброс		Остановка операции в любой момент.
13	Питание/ Пробуждение		Включает/выключает устройство или выводит его из режим энергосбережения. Если вам необходимо отключить аппарат, нажмите и удержите эту кнопку более трех секунд, когда аппарат будет готов.
14	Старт		Запуск задания.
15	Без снятия трубки		При нажатии этой кнопки можно услышать тон набора номера. Затем введите номер факса. Эта функция аналогична набору номера с помощью громкой связи (см. «Прием факса вручную в режиме «Телефон»» на стр. 273).

Обзор панели управления

16	Назад		Возврат на один уровень меню выше.
17	Сканировать		Переключение в режим сканирования.
18	Состояние индикаторы		Отображение информации о состоянии устройства (см. «Описание индикаторов состояния» на стр. 117).
19	Экономия		Переход в режим экономии для снижения расхода тонера и потребления бумаги только во время печати с ПК и копирования (см. «Экопечать» на стр. 62).
20	Direct USB		Печать файлов непосредственно с флэш-накопителя, вставленного в порт USB на передней панели устройства.

a. Только CLX-330xFW Series.

b. Только CLX-330xFN Series.

Включение устройства

1 Сначала подключите устройство к сети питания.

Если устройство снабжено выключателем питания, переведите его в положение Вкл.



Если необходимо выключить устройство, нажмите и удерживайте кнопку  (**Питание/Пробуждение**) в течение 3 секунд.

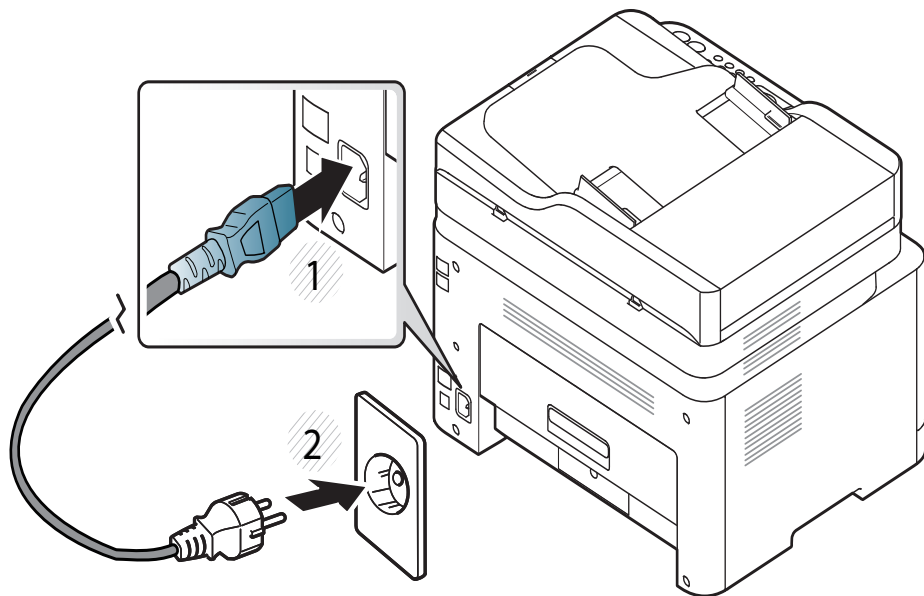

В зависимости от модели и комплектации внешний вид конкретного устройства может отличаться от иллюстраций в данном руководстве пользователя. Проверьте модель устройства (см. «Вид спереди» на стр. 24).

2 Питание отключается автоматически.

For CLX-330x/330xW Series нажмите кнопку  (**Питание/Пробуждение**) на панели управления.

Установка драйвера локально

Локальное устройство — это устройство, подключенное к компьютеру напрямую с помощью кабеля. Если устройство подключено к сети, пропустите указанные ниже действия и перейдите к установке драйвера сетевого устройства (см. раздел «Установка драйвера по сети» на стр. 170).



- Если вы используете ОС Macintosh или Linux, см. «Установка для Macintosh» на стр. 159 или «Установка для Linux» на стр. 162.
- В зависимости от устройства и используемого интерфейса окно установки может отличаться от описанного в данном Руководство пользователя.
- Используйте кабель USB длиной не более 3 м.

Windows

- 1 Убедитесь в том, что устройство подключено к компьютеру и включено.



Если во время установки появится окно **Мастер нового оборудования**, нажмите **Отмена** и закройте окно.

2

Вставьте компакт-диск, входящий в комплект поставки, в дисковод для компакт-дисков.

Если окно установки не открылось, нажмите **Пуск > Все программы > Стандартные > Выполнить**.

X:\Setup.exe, заменив «X» буквой вашего CD-ROM, и нажмите кнопку **ОК**.

3

Выберите **Установить сейчас**.

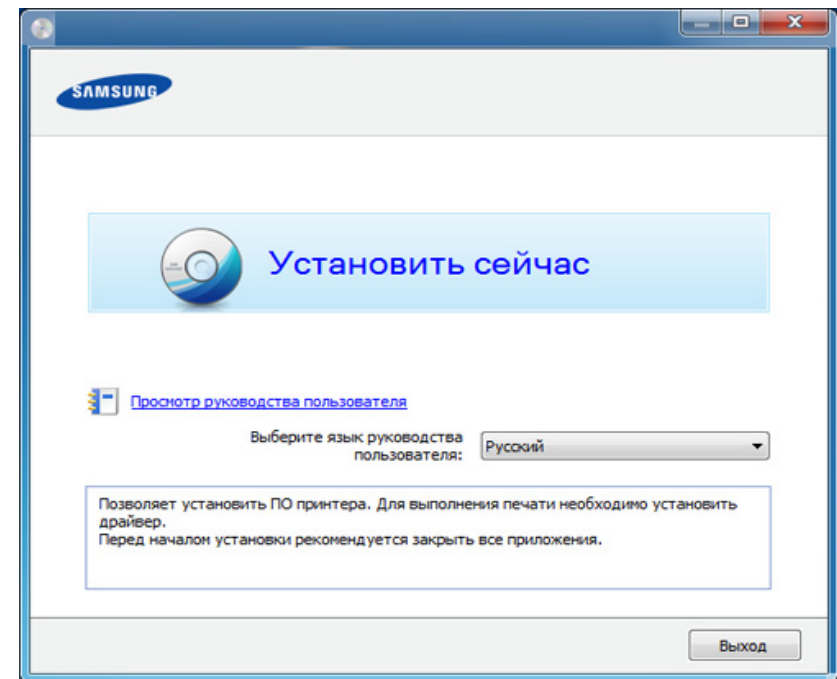

4

Следуйте инструкциям в окне установки.



Выберите ПО в окне **Выбор программ и утилит для установки**.

Замена драйвера

Если драйвер принтера работает неправильно, выполните приведенные ниже действия по его удалению.

Windows

- 1 Убедитесь в том, что устройство подключено к компьютеру и включено.
- 2 В меню **Пуск** последовательно выберите пункты **Программы** (или **Все программы**) > **Samsung Printers** > **название драйвера принтера** > **Удаление**.
- 3 Следуйте инструкциям в окне установки.
- 4 Вставьте компакт-диск с драйвером в дисковод для компакт-дисков и установите драйвер (см. «Установка драйвера локально» на стр. 35).



2. Обзор меню и базовая настройка

Данный раздел содержит информацию об общей структуре меню и базовых параметрах настройки.

- **Обзор меню** 38
- **Основные параметры устройства** 44
- **Материалы и лотки** 46
- **Основные операции печати** 58
- **Основные операции копирования** 64
- **Базовые возможности сканирования** 69
- **Основные отправки факсимильных сообщений** 71
- **Использование флэш-накопителя USB** 76

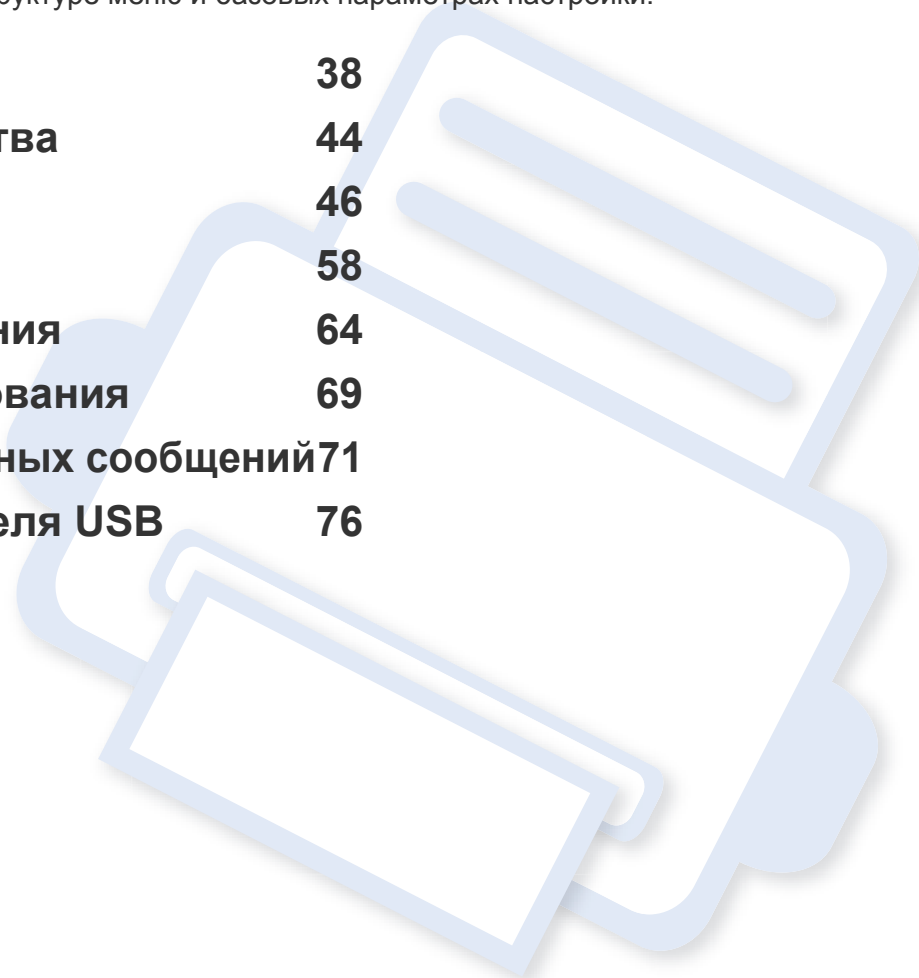



Обзор меню

Панель управления предоставляет доступ к различным меню для настройки устройства и использования его функций.



- Некоторые меню могут не отображаться на дисплее в зависимости от параметров или моделей. Это значит, что данные функции недоступны для этого устройства.
- В зависимости от модели и комплектации меню конкретного устройства может отличаться от иллюстраций в данном руководстве пользователя.
- Эти меню описаны в Расширенном руководстве (см. «Полезные сведения о меню настройки» на стр. 213).

Доступ в меню

- 1 В зависимости от того, какая функция будет использоваться, нажмите на панели управления кнопку Факс, Копировать или Сканировать на панели управления.
- 2 Нажимайте кнопку на  (**Меню**) до тех пор, пока в нижней части дисплея не отобразится название нужного меню, затем нажмите на кнопку **OK**.
- 3 Нажимайте стрелки, пока на дисплее не отобразится нужный элемент меню, затем нажмите на кнопку **OK**.
- 4 Если выбранное меню содержит вложенные меню, вернитесь к шагу 3.
- 5 Нажмите кнопку **OK**, чтобы сохранить изменения.
- 6 Нажмите  (**Стоп/Сброс**) для возврата в режим готовности.

Обзор меню

Факс ^a		Настр. факса ^a	
Плотность	Переслать	Отправка	Измен. умолч.
Стандартное	Перес. на факс	Кол-во дозв.	Разрешение
Темное+1- Темное+5	Перенаправить	Интервал дозв.	Плотность
Светлое+5- Светлое+1	Перес. на факс	Префикс набора	Исход. размер
Разрешение	Перес. на ПК	Реж. испр. ош.	Автоотчет
Стандартное	Перес.и печать	Подтв. факс	Вкл.
Четкое	Безопас. прием	Образ страницы	Выкл.
Очень четкое	Выкл.	Режим набора ^b	Пр./пер. вруч.
Фотография	Вкл.	Прием	Вкл.
Исход. размер	Печать	Режим приема	Выкл.
Отпр.нескольк.	Добавить стр.	Звонк. до отв.	
Отлож. отправ.	Отмена задания	Печ. дан.факса	
Приор. отправ.		Код начала пр.	
		Автоуменьшение	
		Обрезать изоб.	
		Наст. неж.факс	
		Режим DRPD ^b	

a. Только CLX-330xFN Series/ CLX-330xFW Series.

b. В некоторых странах этот параметр может быть недоступен.

Обзор меню

Копирование		Настр. копии
Исход. размер	Настройка фона	Измен. умолч.
Масштабировать	Выкл.	Исход. размер
Плотность	Авто	Копии
Стандартное	Усил.: уров.1	Сортировка
Темное+1- Темное+5	Усил.: уров.2	Масштабировать
Светлое+5- Светлое+1	Удал.: уров.1- Удал.: уров.4	Плотность
Тип оригинала		Тип оригинала
Текст/фото		Настройка фона
Фото		
Журнал		
Текст		
Макет		
Стандартное		
2 копии/стр.		
4 копии/стр.		
Копия удостов.		

Обзор меню

Функция скан.	Настр. скан.	Настр. печати	
Сканир. на USB	Измен. умолч.	Ориентация	Экран
Исход. размер	USB по умолч.	Книжная	Улучшенный
Тип оригинала		Альбомная	Резкий
Разрешение		Копии	Стандартное
Цветовой режим		[1 - 999]	Очистить текст
Формат файла		Разрешение	Выкл.
Плотность		Стандартное	Минимум
		Наилучшее	Стандартное
		Красковоспр.	Максимум
		Выкл.	Автом. CR
		Стандартное	LF
		Максимум	LF+CR
		Тип документа	Эмуляция
		Стандартное	Тип эмуляции
		Фото	Настройка
		График задан.	
		CAD	
		Веб-страница	

Обзор меню

Настр. сист.			
Настройка	Настр. бумаги	Отчет	Обслуживание
ИД устройства ^a	Размер бумаги	Конфигурация	Уд.сообщ.тон. ^d
Номер факса ^a	Тип бумаги	Расх. материал	Срок службы
Дата и время ^a	Поле	Тест. страница	Мастер изобр.
Режим часов ^a	Звук/громкость ^a	Адресная книга ^a	Цвет по выбору
Язык	Звук клавиш	Подтв. факс ^a	Регул. тона
Энергосбереж.	Сигнал	Факс отправлен ^a	Серийный номер
Автовykl. пит. ^b	Динамик	Факс принят ^a	Заканч. тонер
Соб. пробужд.	Звонок	Заплан.задания ^a	
Время ож.сист.		Нежелат. факс ^a	
Вр.ожид.задан.		Конфигур. сети ^c	
Над уров. моря		Счетчик испол.	
Влажность		Парам-ры факса ^a	
Автопродолж.			
Замена бумаги			
ПечПустойСтр			
Параметры эко			

a. Только CLX-330xFN Series/ CLX-330xFW Series.

b. Только CLX-330x Series/CLX-330xW Series

c. Только CLX-330xW Series/ CLX-330xFN Series/ CLX-330xFW Series.

d. Эта опция отображается только если в картридже заканчивается тонер.

Обзор меню

Сеть ^а	
ТСР/IP (IPv4)	Беспроводной
DHCP	ВКЛ/ВЫКЛ Wi-Fi ^б
BOOTP	Wi-Fi Direct ^с
Статический	Параметры WPS ^б
ТСР/IP (IPv6)	Параметры WLAN ^с
Включить IPv6	Б.сеть: По ум. ^б
Конфиг. DHCPv6	Сигнал WLAN ^б
Скор. Ethernet	Сброс настроек
Немедленно	Конфигур. сети
10Мбит/с,п/д	Мастер проток.
10 Мбит/с,дуп	Включение сети
100Мбит/с,п/д	Http Activate
100Мбит/с,дуп	WINS
	SNMP V1/V2
	UPnP(SSDP)
	MDNS
	SetIP
	SLP

а. Только CLX-330xW Series/ CLX-330xFN Series/ CLX-330xFW Series.

б. Только CLX-330xW Series/ CLX-330xFW Series.

с. Только CLX-330xFW Series.

Основные параметры устройства



- Параметры устройства можно настроить в меню **Параметры устройств** программы Samsung Easy Printer Manager program.
 - Для пользователей ОС Windows и Mac: настройка в меню **Samsung Easy Printer Manager >  (переход в расширенный режим) > Параметры устройств**, см. «Параметры устройств» на стр. 287.
- В некоторых моделях для перехода к меню нижнего уровня может потребоваться нажать кнопку **ОК**.

После завершения установки можно установить параметры принтера, предусмотренные по умолчанию.

Выполните действия ниже, чтобы изменить стандартные настройки:



- В некоторых моделях для перехода к меню нижнего уровня может потребоваться нажать кнопку **ОК**.

- 1 Нажмите кнопку  (**Меню**) на панели управления.
- 2 Нажмите **Настройка системы > Настр. устройства**.

3

Выберите желаемый параметр и нажмите **ОК**.

- **Язык:** изменяет язык панели управления.
- **Дата и время:** Установленные значения даты и времени используются при отложенной отправке факсов и печати. Они также печатаются на отчетах. Если эти значения, по каким-то причинам, заданы неправильно, их необходимо исправить.



Установите дату и время с помощью стрелок или с помощью цифровой клавиатуры (см. «Буквы и цифры клавиатуры» на стр. 237).

- Месяц = 01–12
- День = 01–31
- Год = необходимо ввести 4 цифры
- Час = 01–12
- Минута = 00–59

- **Режим часов:** Можно задать отображение текущего времени на устройстве в 12- или 24-часовом формате.
- **Энергосбер.:** Если устройство не используется в течение некоторого времени, эта функция позволяет экономить электроэнергию.

Основные параметры устройства



- При нажатии кнопки **Питание/Пробуждение**, начале печати или получении факса устройство выходит из режима энергосбережения.
- Выберите  (**Меню**) > **Настр. сист.** > **Настройка** > **Соб. пробужд.** > **Вкл.** на панели управления. когда вы нажимаете любую кнопку, кроме кнопки **Питание/Пробуждение**, устройство выводится из режима энергосбережения.

- **Над уровнем моря:** На качество печать влияет атмосферное давление, которое определяется высотой расположения устройства над уровнем моря. Перед тем как задать значение поправки на высоту, необходимо определить высоту расположения устройства над уровнем моря (см. «Поправка на высоту» на стр. 236).

4 Выберите желаемый параметр и нажмите **ОК**.

5 Нажмите кнопку **ОК**, чтобы сохранить изменения.

6 Нажмите кнопку  (**Стоп/Сброс**) для возврата в режим готовности.



Для настройки других полезных функций, перейдите по следующим ссылкам.

- См. «Ввод различных символов» на стр. 237.
- См. раздел «Буквы и цифры клавиатуры» на стр. 237.

- См. «Настройка размера и типа бумаги» на стр. 52.
- См. «Настройка телефонной книги факса» на стр. 239.

Материалы и лотки

В этой главе описывается загрузка материалов для печати в устройство.



- Использование материалов для печати, которые не соответствуют данной спецификации, может привести к появлению дефектов или к необходимости ремонта. Такой ремонт не покрывается гарантийными обязательствами или сервисным соглашением с компанией Samsung.
- Не используйте фотобумагу для струйной печати. В противном случае это может привести к повреждению устройства.
- Использование огнеопасных печатных материалов может привести к возгоранию.
- Используйте только перечисленные материалы для печати (см. «Характеристики материала для печати» на стр. 132).



Использование огнеопасных печатных материалов или присутствие инородных материалов в принтере может привести в перегреву прибора, а в некоторых случаях к возгоранию.

Обзор лотка

Для изменения размера необходимо передвинуть ограничители бумаги.

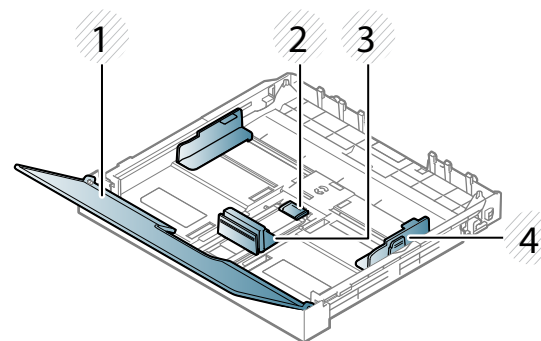

- 1 Крышка
- 2 Защелка ограничителя
- 3 Ограничитель длины бумаги
- 4 Ограничитель ширины бумаги



Если вы не отрегулируете ограничитель, это может нарушить выравнивание бумаги, вызвать перекос изображения или замятие бумаги.

Материалы и лотки

Загрузка бумаги в лоток



В зависимости от модели и комплектации внешний вид конкретного устройства может отличаться от иллюстраций в данном руководстве пользователя. Проверьте модель устройства (см. «Вид спереди» на стр. 24).

- 1 Извлеките лоток для бумаги (см. «Обзор лотка» на стр. 46).

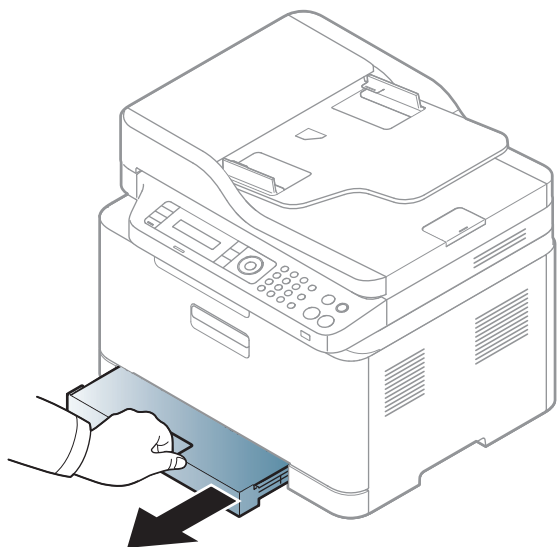

- 2 Откройте крышку лотка.

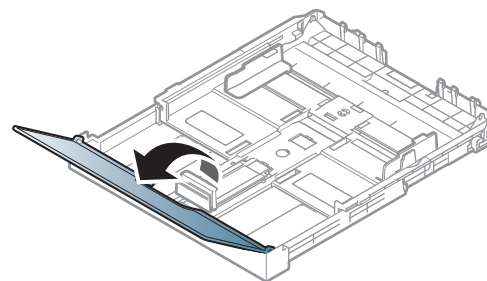

- 3 Нажав и освободив защелку ограничителя в лотке, выдвиньте лоток. Затем установите ограничители длины и ширины бумаги в нужные положения.

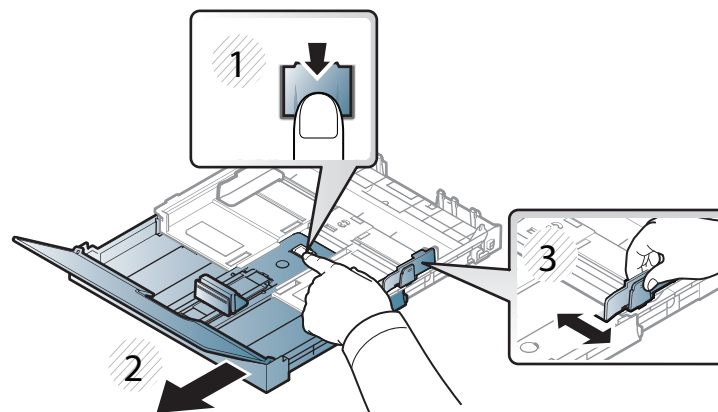

Материалы и лотки

- 4 Перед загрузкой согните стопку бумаги в обоих направлениях либо раскройте веером край пачки, чтобы отделить страницы друг от друга.

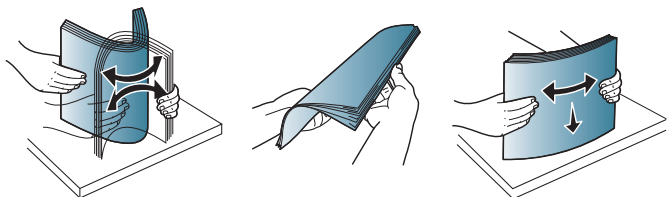

- 5 Поместите пачку бумаги стороной для печати вверх.

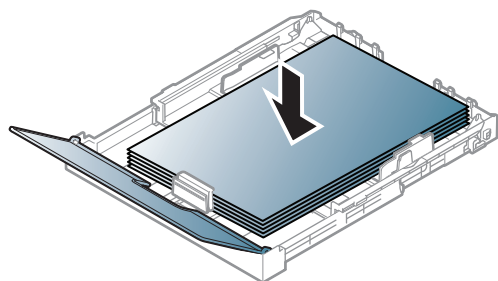

Если бумага меньше размера Letter, нажмите защелку и освободите направляющую в лотке, а затем протолкните лоток вручную. Затем установите ограничители длины и ширины бумаги в нужные положения.

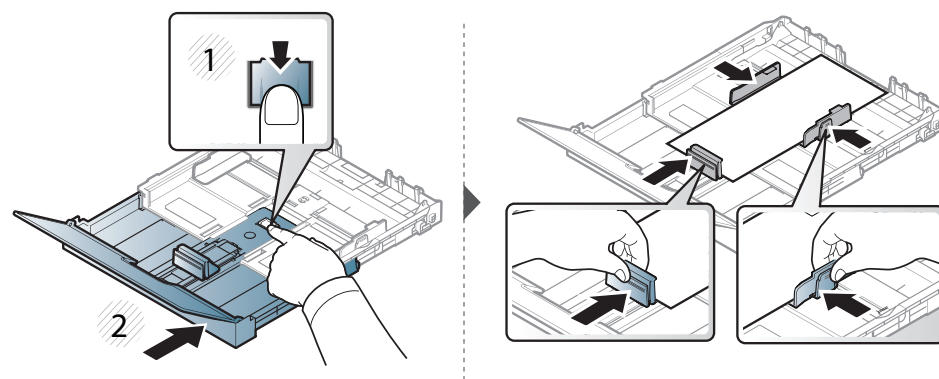

Если бумага длиннее размера Letter, нажмите защелку и освободите направляющую в лотке, а затем потяните лоток вручную. Затем установите ограничители длины и ширины бумаги в нужные положения.

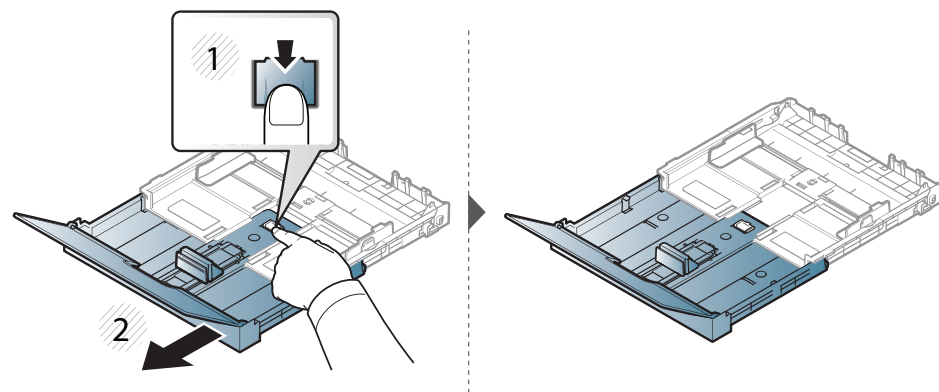

- Не нажимайте слишком сильно на ограничитель ширины — это может привести к перекоосу бумаги.
- Не используйте бумагу с закрученным передним краем. Это может вызвать замятие.

Материалы и лотки

- Если не отрегулировать ограничитель ширины, может произойти замятие бумаги.



- 6** Прижмите ограничитель и передвиньте его к краю пачки бумаги, не смятая ее.

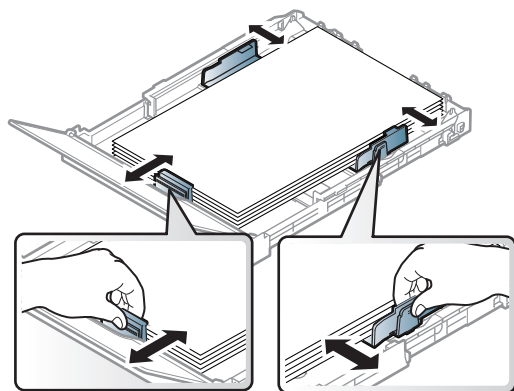

- 7** Закройте крышку.

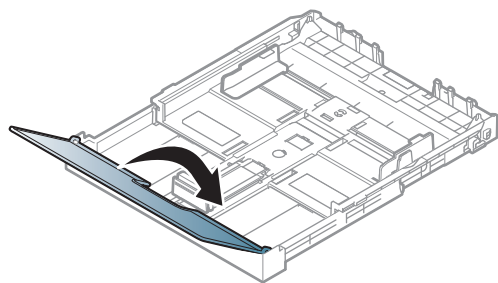

- 8** Вставьте лоток для бумаги в принтер.

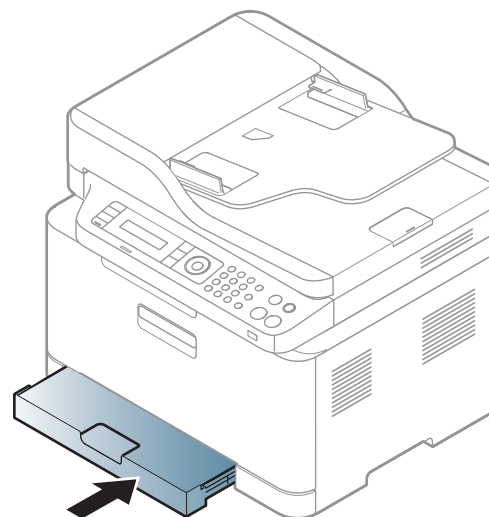

- 9** Для печати документа установите соответствующий размер и тип бумаги для лотка (см. «Настройка размера и типа бумаги» на стр. 52).



Параметры печати, заданные в драйвере устройства, имеют приоритет над параметрами, установленными на панели управления.

- Для печати из приложения откройте его и войдите в меню печати.
- Откройте окно **Настройка печати** (см. «Доступ к настройкам печати» на стр. 60).
- Перейдите на вкладку **Бумага** в окне **Настройка печати** и выберите нужный тип бумаги.
Например, для печати наклеек выберите тип бумаги **наклейки**.

Материалы и лотки

- d В качестве источника бумаги выберите **Авто. выбор** (или **ручная подача**), а затем нажмите **ОК**.
- e Начните печать из приложения.

Печать на специальных материалах

В следующей таблице указаны особые типы материалов для лотка.

Материал также показан в окне **Настройка печати**. Чтобы добиться печати наилучшего качества, выберите правильный тип материала в окне **Настройка печати** > вкладка **Бумага** > **Тип** (см. «Доступ к настройкам печати» на стр. 60).

К примеру, если вы собираетесь распечатывать наклейки, выберите **наклейки** в меню **Тип**.



- При использовании специальных материалов рекомендуется подавать по одному листу за раз (см. «Характеристики материала для печати» на стр. 132).
- В зависимости от модели и комплектации внешний вид конкретного устройства может отличаться от иллюстраций в данном руководстве пользователя. Проверьте модель устройства (см. «Вид спереди» на стр. 24).

Плотности отдельных образцов бумаги приведены в «Характеристики материала для печати» на стр. 132.

Типы	Лоток ^a
Низко	•
плотная бумага	•
тонкая бумага	•
высокосортная бумага	•
Цвет	•
Картон	•
Наклейки	•
форма	•
хлопковая	•
Вторичная	•
архив.	•
Глянцевое фото	•
Матовое фото	•

a. Типы бумаги доступные для лотка ручной подачи:

(•: поддерживается, пустая ячейка не поддерживается)

Материалы и лотки

Наклейки

Во избежание повреждения устройства используйте только наклейки, предназначенные для лазерных принтеров.

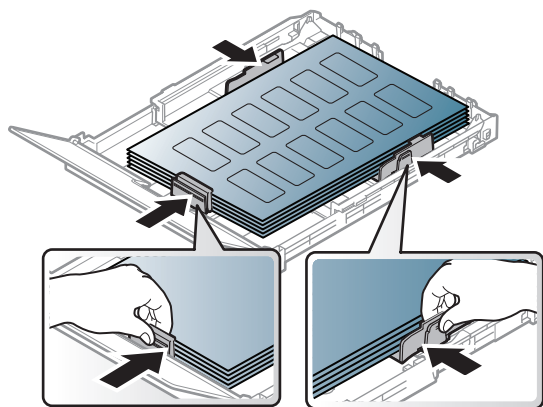

- При выборе наклеек обращайте внимание на указанные ниже факторы.
 - **Наклейки:** должны выдерживать температуру закрепления тонера (приблизительно 170°C (338°F)).
 - **Структура:** Не используйте листы наклеек с открытыми участками подложки между наклейками. При наличии таких промежутков наклейки могут отделиться от листов и вызвать трудно устранимое замятие.
 - **Сворачивание.:** Должны лежать на ровной поверхности с волнистостью не более 13 мм в любом направлении.
 - **Ситуация:** Не используйте наклейки со складками, пузырьками и другими признаками отделиения от подложки.

- Между наклейками не должно быть промежутков с нанесенным клеем, так как в этом случае при печати они могут отделиться от подложки, что приведет к замятию. Кроме того, клей может повредить компоненты устройства.
- Не пропускайте лист наклеек через устройство более одного раза: клейкая подложка рассчитана только на одно прохождение через устройство.
- Не используйте наклейки, отделяющиеся от подложки, а также мятые, с пузырьками или поврежденные.

Картон / бумага нестандартного размера

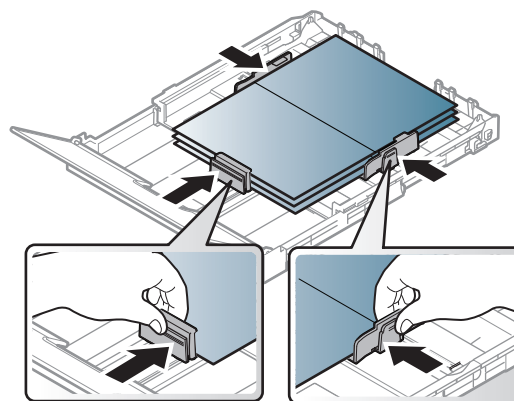

- В приложении следует установить поля не менее 6,4 мм от краев материала.

Материалы и лотки

Готовые формы

Готовые формы следует загружать печатной стороной вверх, свободным краем вперед. Если при подаче возникают проблемы, поверните бумагу другой стороной. При этом качество печати не гарантируется.

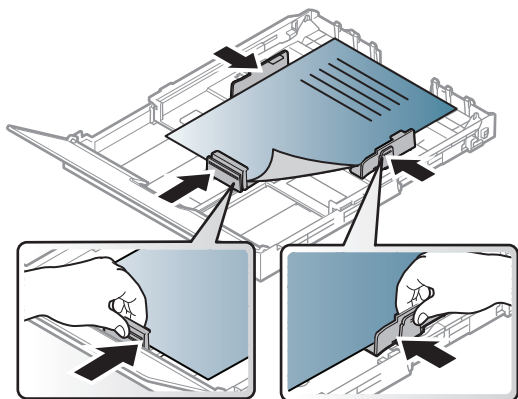

- Должны быть отпечатаны с использованием термостойких красок, которые не растекаются, не испаряются и не выделяют вредные вещества под воздействием температуры закрепления тонера (примерно 170 °C) в течение 0,1 с.
- Чернила готовых форм должны быть негорючими и не должны неблагоприятно воздействовать на ролики принтера.
- Перед загрузкой готовой формы удостоверьтесь, что печатная краска на бумаге сухая. Во время закрепления тонера влажная краска может размазаться, что снизит качество печати.

Настройка размера и типа бумаги

После загрузки бумаги в лоток следует с помощью кнопок панели управления указать ее размер и тип.



- Параметры устройства можно настроить в меню **Параметры устройств** программы Samsung Easy Printer Manager program.
 - Для пользователей ОС Windows и Mac: настройка в меню **Samsung Easy Printer Manager >  (переход в расширенный режим) > Параметры устройств**, см. «Параметры устройств» на стр. 287.
- В некоторых моделях для перехода к меню нижнего уровня может потребоваться нажать кнопку **ОК**.



В некоторых моделях для перехода к меню нижнего уровня может потребоваться нажать кнопку **ОК**.

- 1 Нажмите кнопку  (**Меню**) на панели управления.
- 2 Нажмите **Настр. сист. > Настр. бумаги > Размер бумаги или Тип бумаги**.
- 3 Выберите нужный лоток и параметры.
- 4 Нажмите кнопку **ОК**, чтобы сохранить изменения.

Материалы и лотки

- 5 Нажмите кнопку  (Стоп/Сброс) для возврата в режим готовности.



- Параметры печати, заданные в драйвере устройства, имеют приоритет над параметрами, установленными на панели управления.
 - а Для печати из приложения откройте его и запустите меню печати.
 - б Откройте окно **Настройка печати** (см. «Доступ к настройкам печати» на стр. 60).
 - с Перейдите на вкладку **Бумага** и выберите подходящий тип бумаги.
- Если вы хотите использовать бумагу другого формата (например бумагу для счетов), выберите вкладку **Бумага > Размер > Правка...** и установите **Параметры нестандартного размера бумаги в Настройка печати** (см. «Доступ к настройкам печати» на стр. 60).

Использование держателя выходного лотка



- При печати большого количества страниц поверхность выходного лотка может нагреться. Избегайте контакта с поверхностью и не допускайте нахождения вблизи нее детей.

Держатель позволяет выровнять страницы, которые собираются в выходном лотке. По умолчанию принтер отправляет отпечатанный материал в выходной лоток.

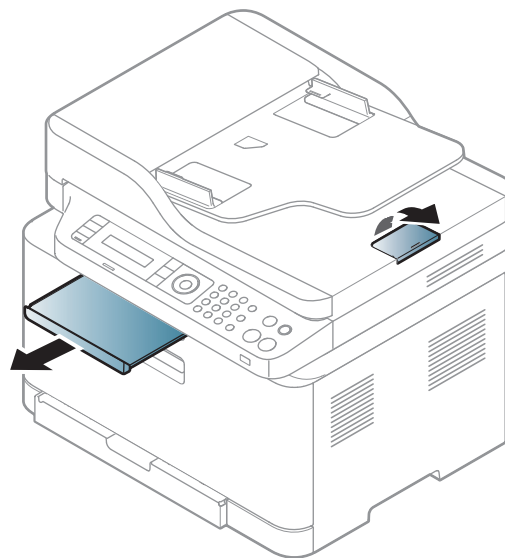



В зависимости от модели и комплектации внешний вид конкретного устройства может отличаться от иллюстраций в данном руководстве пользователя. Проверьте модель устройства (см. «Вид спереди» на стр. 24).

Подготовка оригиналов

- Не загружайте бумагу, размер которой меньше 142 × 148 мм или больше 216 × 356 мм.
- Во избежание замятий, снижения качества печати или поломки устройства не следует загружать в него следующие типы бумаги:
 - копировальную бумагу или бумагу с копировальным слоем;
 - мелованную бумагу;
 - лощеную или тонкую бумагу;
 - мятую или согнутую бумагу;
 - скрученную бумагу;
 - разорванную бумагу.
- Перед загрузкой оригиналов в устройство удалите с них скрепки и скобки.
- Убедитесь в том, что чернила, клей или корректурная жидкость, нанесенные на бумагу, полностью высохли.
- Не загружайте одновременно бумагу различного размера и плотности.
- Не загружайте буклеты, брошюры, прозрачные пленки и другие нестандартные документы.

Материалы и лотки

Загрузка оригиналов

Для загрузки оригинала документа для копирования, сканирования или отправки факса вы можете использовать стекло экспонирования или выходной лоток.



В зависимости от модели и комплектации внешний вид конкретного устройства может отличаться от иллюстраций в данном руководстве пользователя. Проверьте модель устройства (см. «Вид спереди» на стр. 24).

На стекло экспонирования

Используя стекло экспонирования, можно копировать или сканировать оригиналы. Это помогает достигнуть наилучшего качества сканирования, особенно если документы содержат цветные или черно-белые изображения. Убедитесь, что в выходном лотке не находятся оригиналы документов. Если в выходном лотке находится оригинал документа, то устройство отдает приоритет этому документу, а не тому, который расположен на стекле экспонирования.

- 1 Поднимите и откройте крышку сканера.

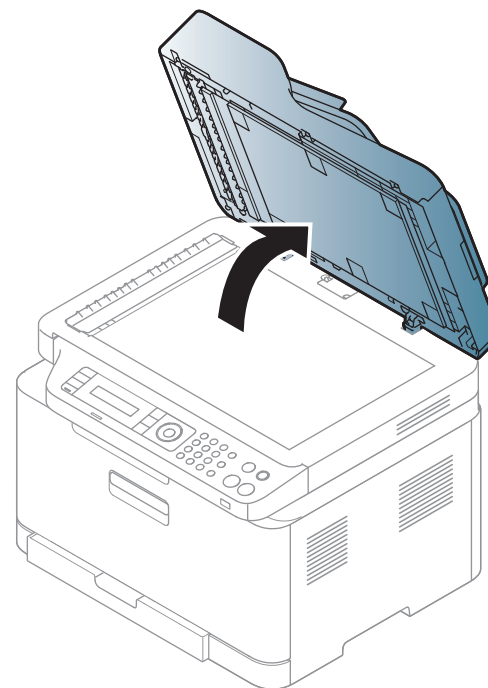

Материалы и лотки

- 2** Поместите оригинал на стекло экспонирования лицевой стороной вниз. Выровняйте документ по направляющим меткам в левом верхнем углу стекла.

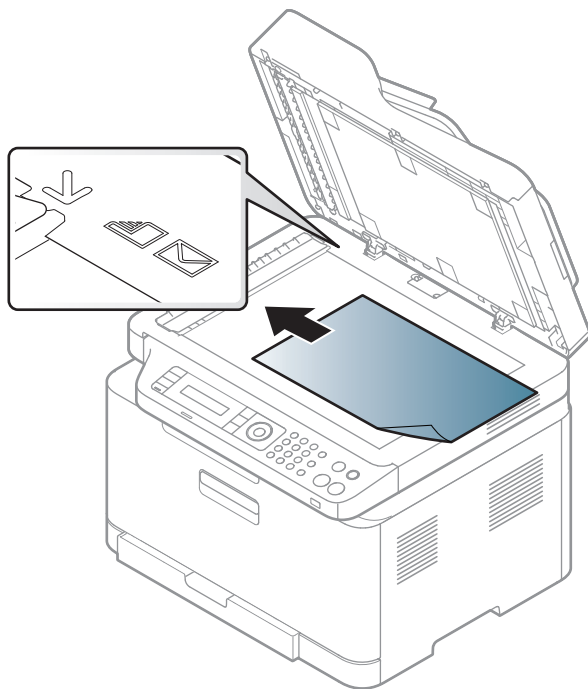

- 3** Закройте крышку сканера.



- При копировании с открытой крышкой снижается качество печати и увеличивается расход тонера.
- Пыль на стекле экспонирования может вызвать появление черных пятен на копиях. Не допускайте загрязнения стекла (см. раздел «Чистка устройства» на стр. 99).
- Если необходимо скопировать страницу книги или журнала, приподнимите крышку так, чтобы ее шарниры вошли в ограничители, и закройте ее. Если толщина книги или журнала превышает 30 мм, не закрывайте крышку при копировании.



- Будьте аккуратны, не разбейте стекло экспонирования. Вы можете порезаться.
- Убирайте руки перед закрытием крышки сканера. Крышка может упасть и поранить их.
- Избегайте попадания луча сканера в глаза во время копирования и сканирования. Это вредно для глаз.

Материалы и лотки

В автоподатчик

- 1 Перед загрузкой оригиналов согните стопку бумаги в обоих направлениях либо раскройте веером край пачки, чтобы отделить страницы друг от друга.

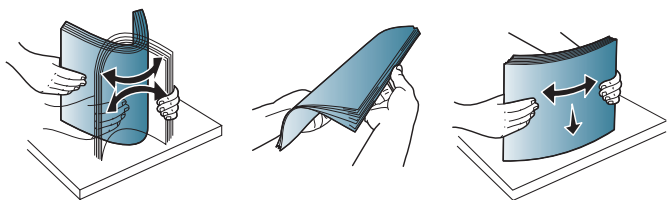

- 2 Загрузите оригиналы в автоподатчик лицевой стороной вверх. Нижний край пачки оригиналов должен совпадать с отметкой размера бумаги на входном лотке для документов.

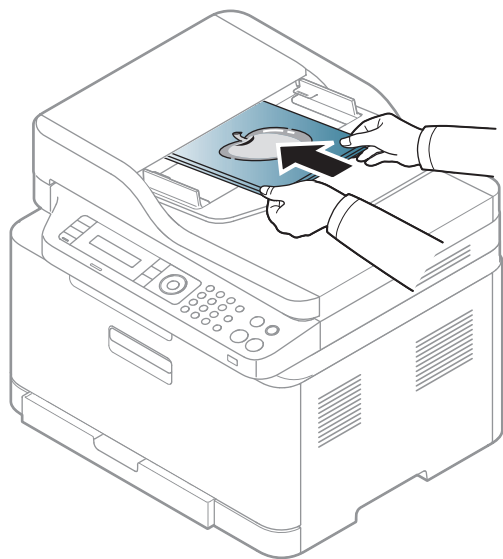

- 3 Отрегулируйте направляющие ширины податчика по размеру документов.

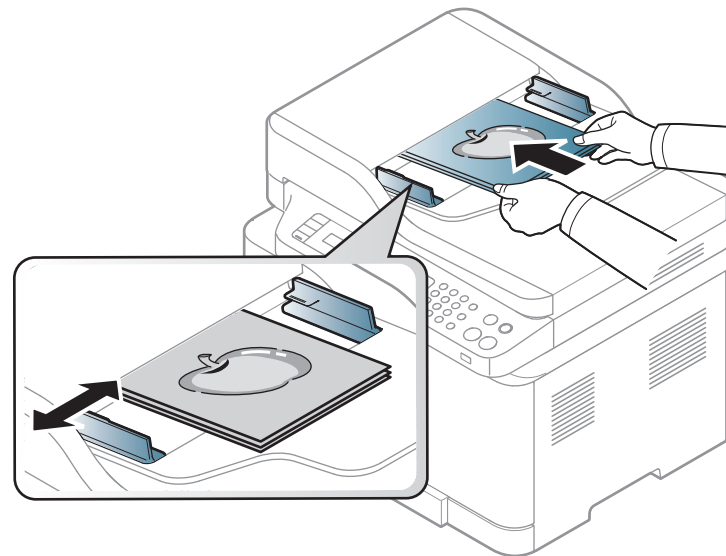

Пыль на стекле экспонирования может стать причиной черных полосок на копиях. Содержите стекло в чистоте (см. «Чистка устройства» на стр. 99).

Основные операции печати

Специальные функции печати описаны в Расширенном руководстве (см. «Использование дополнительных параметров печати» на стр. 244).

Печать

Если вы используете ОС Macintosh или Linux, см. Расширенное руководство («Печать в Macintosh» на стр. 251 или «Печать в Linux» на стр. 253).

Окно **Настройка печати** приведено для программы «Блокнот» из системы Windows 7.

- 1 Откройте документ, который необходимо распечатать.
- 2 Выберите пункт **Печать** в меню **Файл**.

- 3 Выберите нужное устройство из списка **Выберите принтер**.

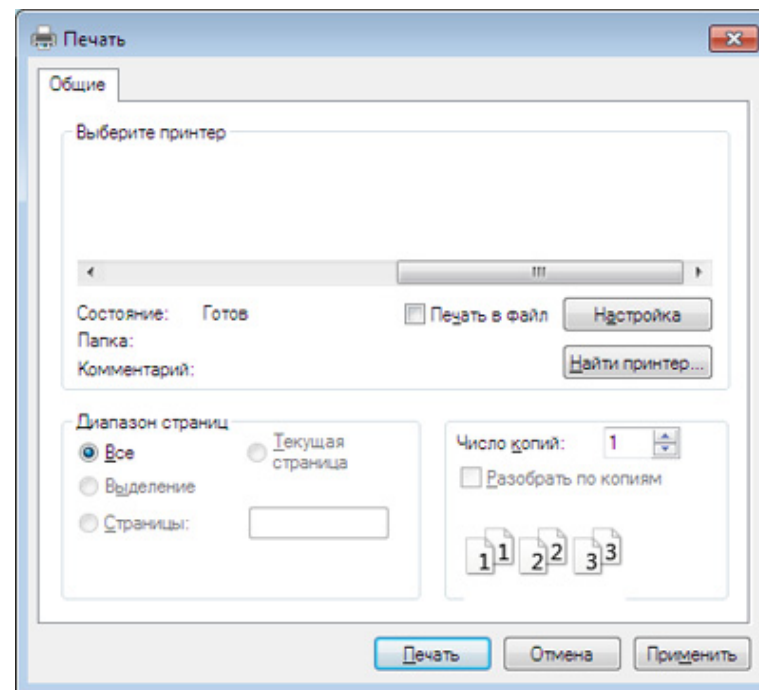

- 4 В окне **Печать** находятся основные настройки печати: число копий и диапазон страниц для печати.



Чтобы воспользоваться расширенными свойствами печати, щелкните **Свойства** или **Настройка** в окне **Печать** (см. «Доступ к настройкам печати» на стр. 60).

- 5 Чтобы приступить к печати, нажмите кнопку **ОК** или **Печать** в окне **Печать**.

Основные операции печати

Отмена задания печати





Если задание печати находится в очереди или буфере, его можно отменить следующим образом:

- Открыть это окно можно, дважды щелкнув значок устройства () на панели задач Windows.
- Отменить текущее задание также можно, нажав на панели управления кнопку  (Стоп/Сброс).

Основные операции печати

Доступ к настройкам печати



- В зависимости от используемого устройства окно **Настройка печати** может отличаться от описанного в данном руководстве.
- При выборе параметра в окне **Настройка печати** может отобразиться предупреждающая пометка:  или . Знак  обозначает, что выбор этого параметра возможен, но не рекомендуется, а знак  обозначает, что этот параметр невозможно выбрать из-за настроек устройства или из-за системной среды.

- Откройте документ, который необходимо распечатать.
- Выберите пункт **Печать** в меню файла. Откроется диалоговое окно **Печать**.
- Выберите нужное устройство из списка **Выберите принтер**.

4 Нажмите **Свойства** или **Настройка**.

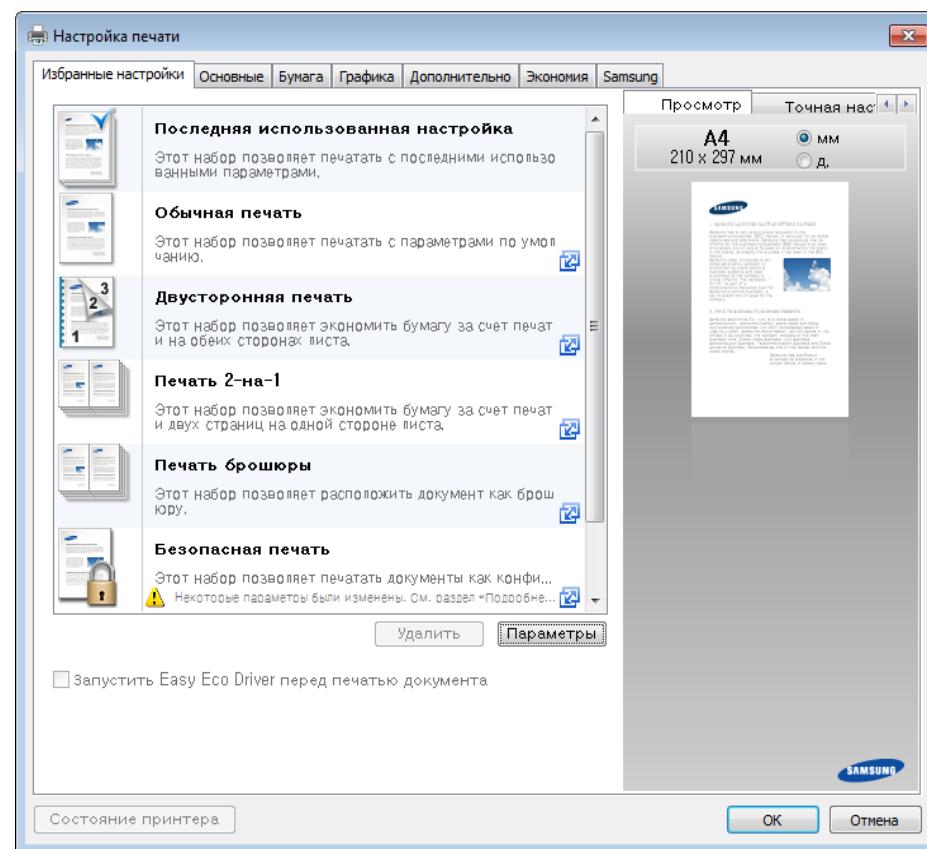

- Вы можете применить функцию **Есо** перед печатью, чтобы сэкономить бумагу и тонер (см. «Easy Eco Driver» на стр. 281).
- Вы можете проверить текущее состояние устройства с помощью кнопки **Состояние принтера** (см. «Работа с приложением Состояние принтера Samsung» на стр. 296).

Основные операции печати

Использование набора параметров

Параметр **Избранные настройки**, который находится на каждой вкладке (за исключением вкладки **Samsung**), позволяет сохранить текущие настройки для дальнейшего использования.

Для того чтобы сохранить **Избранные настройки**, выполните следующие действия:

- 1 Установите нужные настройки на каждой вкладке.
- 2 Введите имя нового набора настроек в поле **Избранные настройки**.

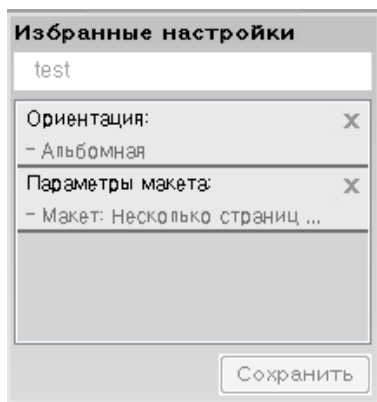

- 3 Щелкните **Сохранить**.
- 4 Введите название и описание, а затем выберите нужный значок.

- 5 Нажмите кнопку **ОК**. При сохранении **Избранные настройки** сохраняются все текущие параметры драйвера.



Для того чтобы применить сохраненный набор настроек, выберите его на вкладке **Избранные настройки**. Теперь устройство настроено для печати в соответствии с заданными параметрами. Для того чтобы удалить сохраненные настройки, выберите их на вкладке **Избранные настройки** и щелкните (**Удалить**).

Использование справки

Щелкните по нужному параметру в окне **Настройка печати** и нажмите клавишу **F1** на клавиатуре.

Основные операции печати

Экопечать

Функция **Экономия** уменьшает расход тонера и бумаги. Функция **Экономия** позволяет экономить ресурсы и использовать более экологичные методы печати.

Если вы нажмете кнопку **Экопечать** на панели управления, включится режим Экопечати. По умолчанию для режима экопечати установлено значение **Несколько страниц на стороне (2)** и **Экономия тонера**.

Настройка режима экопечати на панели управления



- Параметры устройства можно настроить в меню **Параметры устройств** программы Samsung Easy Printer Manager program.
 - Для пользователей ОС Windows и Mac: настройка в меню **Samsung Easy Printer Manager >  (переход в расширенный режим) > Параметры устройств**, см. «Параметры устройств» на стр. 287.
- В некоторых моделях для перехода к меню нижнего уровня может потребоваться нажать кнопку **ОК**.



- Параметры печати, заданные в драйвере устройства, имеют приоритет над параметрами, установленными на панели управления.
- В некоторых моделях для перехода к меню нижнего уровня может потребоваться нажать кнопку **ОК**.

1

Выберите  (**Меню**) > **Настр. сист.** > **Настройка > Параметры эко** на панели управления.

2

Выберите желаемый параметр и нажмите **ОК**.

- **Реж. по умолч.:** Выберите этот параметр, чтобы включить или выключить режим экопечати.
 - **Выкл.:** Выключите режим экопечати.
 - **Вкл.:** Включите режим экопечати.



Если вы включили режим экопечати с паролем, с помощью приложения SyncThru™ Web Service (вкладка **Настройки > Параметры устройства > Система > Эконом. > Настройки**) или Samsung Easy Printer Manager (**Параметры устройств > Эконом.**), появится сообщение **Принудительно**. Для изменения состояния режима экопечати нужно ввести пароль.

Основные операции печати

- **Выбрать шабл.:** Выполните настройку с помощью Syncthu™ Web Service или Samsung Easy Printer Manager. Прежде чем выбрать этот элемент, настройте функцию экопечати с помощью приложения SyncThru™ Web Service (вкладка **Настройки** > **Параметры устройства** > **Система** > **Эконом.** > **Настройки** или Samsung Easy Printer Manager (**Параметры устройств** > **Эконом.**).
- **Экон. по умол.:** Устройство настроено на режим **Экон. по умол.**
- **Нестанд. экон.:** Выберите нужные параметры.

3 Нажмите кнопку **ОК**, чтобы сохранить изменения.

Настройка режима эко в драйвере

Откройте вкладку **Эконом.** и установите режим экопечати. Если вы увидите изображение эко () , это будет означать, что режим экопечати включен.

Параметры экономии

- **Настройки по умолчанию:** Следуйте настройкам панели управления устройства.
- **Нет:** Отключает режим экопечати.
- **Экономичная печать:** Включает режим экопечати. Активируйте различные элементы экопечати, которые вы хотите использовать.

- **Пароль:** Если режим экопечати включил администратор, то для смены его состояния необходимо ввести пароль.

Просмотр результатов

Просмотр результатов отображает количественные результаты снижения выброса оксида углерода, экономии электроэнергии, а также бумаги, в соответствии с выбранными вами настройками.

- При расчете этих результатов общее число отпечатанной бумаги приравнивается к сотне, без пустой страницы, при отключенном режиме экопечати.
- Коэффициенты расчета CO₂, энергии и бумаги взяты из базы **IEA**, индекса Министерства внутренних дел и связи Японии, и www.remanufacturing.org.uk. Каждая модель обладает различным индексом.
- Под потреблением питания в режиме печати понимается среднее потребление питания устройством.
- Отображается приблизительное значение. Фактические значения экономии могут различаться в зависимости от используемой операционной системы, характеристик компьютера и программных приложений, способа подключения, типа и размера материалов, сложности задачи и т.д.

Основные операции копирования



Специальные функции печати описаны в Расширенное руководство (см. «Копирование» на стр. 216).



Чтобы отменить задание копирования во время выполнения, нажмите на кнопку  (**Стоп/Сброс**), и копирование прекратится.

Основные операции копирования

1 CLX-330x Series/CLX-330xW Series: Убедитесь в том, что горит индикатор **Сканировать на**.

CLX-330xFN Series/CLX-330xFW Series: Нажмите кнопку  (Копировать) на панели управления.

2 Поместите документ на стекло экспонирования лицевой стороной вниз или несколько документов в автоподатчик лицевой стороной вверх (см. «Загрузка оригиналов» на стр. 55).

3 Если вы хотите настроить параметры копирования, включая следующие: **Масштабировать**, **Плотность**, **Контрастность**, **Тип оригинала** и другие при помощи кнопок панели управления (см. «Изменение параметров для каждой копии» на стр. 64).

4 При необходимости введите количество копий с цифровой клавиатуры или стрелками.

5 Нажмите  (**Старт**).

Изменение параметров для каждой копии

В устройстве по умолчанию заданы параметры копирования, позволяющие легко и быстро делать копии.



- При нажатии кнопки дважды  (**Стоп/Сброс**) в процессе настройки параметров копирования все текущие значения параметров заменяются значениями по умолчанию. Либо они будут заменены значениями по умолчанию по завершении текущей операции копирования.
- Доступ к меню в разных моделях может осуществляться по-разному (см. «Доступ в меню» на стр. 38).
- В некоторых моделях для перехода к меню нижнего уровня может потребоваться нажать кнопку **ОК**.

Основные операции копирования



Плотность

Настройка яркости позволяет сделать копии документа, содержащего слишком бледные или темные изображения, более удобными для чтения.

- 1 CLX-330x Series/CLX-330xW Series: Убедитесь в том, что горит индикатор **Сканировать на**.
CLX-330xFN Series/CLX-330xFW Series: Нажмите кнопку  (Копировать) на панели управления.
- 2 Выберите  (**Меню**) > **Копирование** > **Плотность** на панели управления.
- 3 Выберите желаемый параметр и нажмите **ОК**.
Например, **Светлое+5** - самый светлый, а **Темное+5** - самый темный.
- 4 Нажмите кнопку  (**Стоп/Сброс**) для возврата в режим готовности.

Плотность

Меню **Плотность** позволяет уменьшить или увеличить разницу между яркими и светлыми областями изображения.

- 1 CLX-330x Series/CLX-330xW Series: Убедитесь в том, что горит индикатор **Сканировать на**.
CLX-330xFN Series/CLX-330xFW Series: Нажмите кнопку  (Копировать) на панели управления.
- 2 Выберите  (**Меню**) > **Копирование** > **Плотность** на панели управления.
- 3 Выберите желаемый параметр и нажмите **ОК**.
- 4 Нажмите кнопку  (**Стоп/Сброс**) для возврата в режим готовности.

Оригинал

Параметр «Оригинал» позволяет указать тип документа для текущего задания, что может улучшить качество копий.

Основные операции копирования

1 CLX-330x Series/CLX-330xW Series: Убедитесь в том, что горит индикатор **Сканировать на**.

CLX-330xFN Series/CLX-330xFW Series: Нажмите кнопку  (Копировать) на панели управления.

2 Выберите  (**Меню**) > **Копирование** > **Тип оригинала** на панели управления.

3 Выберите желаемый параметр и нажмите **ОК**.

- **Текст:** предназначен для копирования документов, содержащих преимущественно текст.
- **Текст/фото:** предназначен для копирования документов, содержащих текст и фотографии.

 Если текст на напечатанных страницах получается размытым, выберите **Текст**, чтобы получить более четкую печать.

- **Фото:** предназначен для копирования фотографий.
- **Журнал:** Предназначен для копирования журналов.

4 Нажмите кнопку  (**Стоп/Сброс**) для возврата в режим готовности.

Копирование с уменьшением или увеличением

Устройство позволяет уменьшить или увеличить размер копии в диапазоне от 25 до 400%.



- Функции и комплектация устройств могут различаться в зависимости от модели (см. «Различные функции» на стр. 11).
- В режиме экопечати функция уменьшения и увеличения не работает.

Выбор одного из заранее установленных размеров копии

1 CLX-330x Series/CLX-330xW Series: Убедитесь в том, что горит индикатор **Сканировать на**.

CLX-330xFN Series/CLX-330xFW Series: Нажмите кнопку  (Копировать) на панели управления.

2 Выберите  (**Меню**) > **Копирование** > **Масштабировать** на панели управления.



3 Выберите желаемый параметр и нажмите **ОК**.

4 Нажмите кнопку  (**Стоп/Сброс**) для возврата в режим готовности.

Основные операции копирования

Изменение размера копии путем прямого ввода коэффициента масштабирования

- 1** CLX-330x Series/CLX-330xW Series: Убедитесь в том, что горит индикатор **Сканировать на**.

CLX-330xFN Series/CLX-330xFW Series: Нажмите кнопку  (Копировать) на панели управления.
- 2** Выберите  (**Меню**) > **Копирование** > **Масштабировать** > **Нестандартный** на панели управления.
- 3** Введите нужное значение масштаба с цифровой клавиатуры.
- 4** Нажмите кнопку **ОК**, чтобы сохранить изменения.
- 5** Нажмите кнопку  (**Стоп/Сброс**) для возврата в режим готовности.



При печати уменьшенной копии документа в ее нижней части могут появиться черные полосы.

Копирование удостоверений

Данное устройство может печатать двусторонние оригиналы на одном листе.

При использовании этой функции одна сторона оригинального документа печатается в верхней части листа бумаги, а вторая — в нижней. При этом размер документа не уменьшается. Этот режим удобен при копировании документов небольшого размера, например визитных карточек.



- Эта функция доступна только при размещении оригинала на стекле экспонирования.
- В режиме экопечати эта функция не работает.

В зависимости от модели порядок работы может отличаться.

Основные операции копирования

- 1 Нажмите кнопку **Копия удостов.** на панели управления.
- 2 Положите документ на стекло сканера лицевой стороной вниз в соответствии с указателями, как показано на рисунке. Закройте крышку сканера.

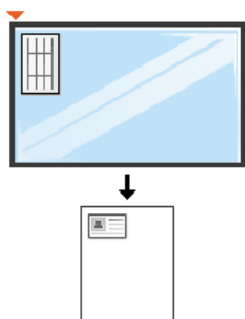

- 3 На экране появляется сообщение **Помест. лиц стор** и нажмите **[Пуск]**.
- 4 Нажмите **⬅** (**Старт**).
Устройство начнет сканирование лицевой стороны, и появится сообщение **Помест. обр.стор** и нажмите **[Пуск]**.

- 5 Проверните документ и положите его на стекло сканера в соответствии с указателями. Закройте крышку сканера.

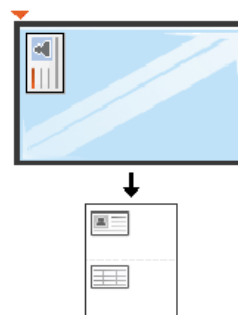

- 6 Нажмите **⬅** (**Старт**).

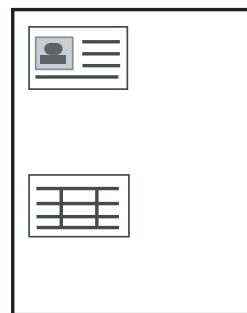

- Если не нажать кнопку **⬅** (**Старт**), будет скопирована только лицевая сторона документа.
- Если размер оригинала превышает размер области печати, часть документа не будет напечатана.

Базовые возможности сканирования



Специальные функции сканирования описаны в Расширенное руководство (см. «Функции сканера» на стр. 256).

Базовые возможности сканирования

Ниже приведена стандартная процедура сканирования оригиналов.

Это основной метод сканирования для устройства, подключенного через порт USB.



- В некоторых моделях для перехода к меню нижнего уровня может потребоваться нажать кнопку **ОК**.
- Если вы хотите выполнить сканирование по сети, см. указания в Расширенном руководстве («Сканирование с сетевого устройства» на стр. 257).

1 Поместите документ на стекло экспонирования лицевой стороной вниз или несколько документов в автоподатчик лицевой стороной вверх (см. «Загрузка оригиналов» на стр. 55).

2 CLX-330xFN Series/CLX-330xFW Series: Выберите  (Сканировать) > **Сканир. на ПК** > **Локальный ПК** на панели управления.

ИЛИ

CLX-330x Series/CLX-330xW Series: Нажмите кнопку **Сканировать на > Сканир. на ПК > Локальный ПК** на панели управления.



Если вы видите сообщение **Недоступно**, проверьте подключение к портам или выберите **Включить** в приложении **Samsung Easy**

Printer Manager >  Переключиться в расширенный режим > **Параметры сканирования на ПК**.

3 Выберите направление сканирования и нажмите **ОК**.
По умолчанию установлено значение **Мои документы**.



- Вы можете создать и сохранить часто используемые параметры в виде файла профиля. Вы можете добавлять и удалять профили и сохранять каждый профиль в отдельной директории.
- Выберите **Samsung Easy Printer Manager** >  Переключиться в расширенный режим > **Параметры сканирования на ПК**.

4 Выберите желаемый параметр и нажмите **ОК**.

5 Начнется процесс сканирования.

Базовые возможности сканирования



Отсканированное изображение сохраняется на компьютер по адресу **C:\Пользователи\имя пользователя\Мои документы**. В некоторых операционных системах и при использовании определенных приложений папка по умолчанию может быть другой.

Основные отправки факсимильных сообщений



- Специальные функции факса описаны в Расширенное руководство (см. «Функции факса» на стр. 266).



- Устройство не предназначено для отправки факсов посредством Интернет-телефонии. Для получения дополнительной информации обратитесь к своему Интернет-провайдеру.
- При подключении для использования факсимильного устройства рекомендуются стандартные аналоговые телефонные линии, например аналоговая коммутируемая телефонная сеть общего пользования. Повысить качество соединения при использовании Интернет-служб (DSL, ISDN, VoIP) можно с помощью микрофильтра. Микрофильтр позволяет убрать помехи и повысить качество соединения или подключения к Интернету. Микрофильтр для линий DSL не входит в комплект поставки устройства. По поводу его установки обратитесь к своему поставщику Интернет-услуг.

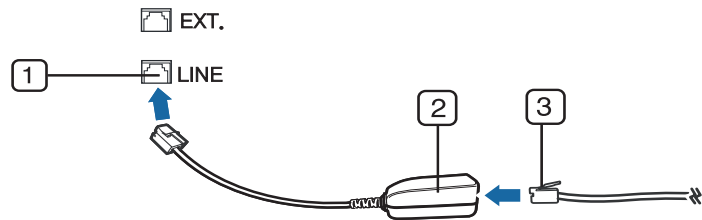

- 1 Линейный порт
- 2 Микрофильтр
- 3 Модем DSL / телефонная линия (см. «Вид сзади» на стр. 26).

Подготовка к обработке факсов

Прежде чем получать и отправлять факсы, необходимо подключить прилагаемый телефонный кабель к стенной розетке (см. «Вид сзади» на стр. 26). Инструкцию по подключению см. в Краткое руководство по установке. Следует иметь в виду, что в разных странах практикуются разные методы подключения к телефонной линии.

Отправка факса



Загружать оригиналы можно как в автоподатчик, так и на стекло экспонирования. Если оригиналы имеются как в автоподатчике, так и на стекле экспонирования, устройство начинает сканирование с автоподатчика, которому присваивается более высокий приоритет.

- 1 Поместите документ на стекло экспонирования лицевой стороной вниз или несколько документов в автоподатчик лицевой стороной вверх (см. «Загрузка оригиналов» на стр. 55).
- 2 Нажмите на панели управления кнопку  (Факс).
- 3 Настройте разрешение и яркость с учетом особенностей оригинала (см. «Установка параметров документа» на стр. 74).

Основные отправки факсимильных сообщений

- 4 Введите номер факса получателя (см. «Буквы и цифры клавиатуры» на стр. 237).
- 5 Нажмите кнопку  (**Старт**) на панели управления. Устройство приступит к сканированию и отправке факсов указанным получателям.





- Для отправки факсов напрямую с компьютера используйте программу Samsung Network PC Fax (см. «Отправка факса в компьютер» на стр. 267).
- Чтобы отменить задание факса, нажмите кнопку  (**Стоп/Сброс**) до начала передачи.
- В случае использования стекла экспонирования устройство выведет запрос на размещение следующего листа.

Отправка факса вручную

Отправка факсов с помощью функции  (**Без снятия трубки**) на панели управления.



Если ваше устройство снабжено телефонной трубкой, то вы можете отправлять с помощью нее факсы (см. «Различные функции» на стр. 11).

- 1 Поместите документ на стекло экспонирования лицевой стороной вниз или несколько документов в автоподатчик лицевой стороной вверх (см. «Загрузка оригиналов» на стр. 55).
- 2 Нажмите на панели управления кнопку  (Факс).
- 3 Настройте разрешение и яркость с учетом особенностей оригинала (см. «Установка параметров документа» на стр. 74).
- 4 Нажмите кнопку  (**Без снятия трубки**) на панели управления или поднимите телефонную трубку.
- 5 Введите номер факса с цифровой клавиатуры на панели управления.
- 6 Когда раздастся высокочастотный звуковой сигнал от принимающего факса, нажмите кнопку  (**Старт**) на панели управления.



Отправка факса нескольким адресатам

Вы можете воспользоваться функцией множественной отправки, которая позволяет отправлять факсы нескольким адресатам. Оригиналы автоматически сохраняются в памяти, а затем отправляются адресатам. По завершении передачи выполняется автоматическое удаление оригиналов из памяти.

Основные отправки факсимильных сообщений



Эта функция неприменима при отправке цветных факсов и факсов со сверхвысокой четкостью.

- 1 Поместите документ на стекло экспонирования лицевой стороной вниз или несколько документов в автоподатчик лицевой стороной вверх (см. «Загрузка оригиналов» на стр. 55).
- 2 Нажмите на панели управления кнопку  (Факс).
- 3 Настройте разрешение и яркость с учетом особенностей оригинала (см. «Установка параметров документа» на стр. 74).
- 4 Выберите  (**Меню**) > **Факс** > **Отпр.нескольк.** на панели управления.
- 5 Введите с цифровой клавиатуры номер первого принимающего факсимильного аппарата и нажмите кнопку **ОК**.
Для того чтобы использовать номер быстрого набора или выбрать номер группового набора, нажмите кнопку  (**Адресная книга**).
- 6 Введите номер второго факсимильного аппарата и нажмите кнопку **ОК**.
На дисплее появится запрос следующего номера для отправки документа.

7

Для ввода большего количества номеров факсов нажмите **ОК**, когда появится **Да**, и повторите шаги 5 и 6.



- Вы можете добавить до 10 адресатов.
- После ввода номера группового набора другие номера группового набора ввести нельзя.

8

По завершении ввода номеров выберите **Нет** в ответ на запрос **Другой номер?**, и нажмите кнопку **ОК**.

Устройство начнет передачу факсимильного сообщения адресатам в том порядке, в котором были введены их номера.

Отчет многоадресной отправки факсов печатается после каждой отправки.

Прием факсов

На заводе для устройства по умолчанию задан режим «Факс». При поступлении факса устройство отвечает на вызов после заданного количества гудков и автоматически принимает факсимильное сообщение.

Основные отправки факсимильных сообщений

Установка параметров документа



Прежде чем приступить к отправке факса, для обеспечения наилучшего качества измените следующие параметры в соответствии с состоянием оригинала.



В некоторых моделях для перехода к меню нижнего уровня может потребоваться нажать кнопку **ОК**.

Разрешение

Заданные по умолчанию параметры предназначены для работы с обычными текстовыми документами. При использовании оригиналов низкого качества или документов с фотографиями можно отрегулировать разрешение, чтобы повысить качество факсимильного сообщения.

- 1 Выберите  (Факс) >  (Меню) > **Факс** > **Разрешение** на панели управления.
 - 2 Выберите желаемый параметр и нажмите **ОК**.
 - **Стандартное**: для оригиналов с символами обычного размера.
 - **Четкое**: для оригиналов, содержащих мелкие символы и тонкие линии или напечатанных на матричном принтере.
 - **Очень четкое**: Для оригиналов исключительно высокой четкости. Режим **Очень четкое** используется только в случае, если принимающее устройство поддерживает данное разрешение.
-
- Передача из памяти в режиме **Очень четкое** невозможна. Разрешение автоматически изменяется на **Четкое**.
 - Если установлен режим разрешения **Очень четкое**, а принимающий факс не поддерживает **Очень четкое** разрешение, документ передается с самым высоким разрешением, которое поддерживается принимающим устройством.
- 3 Нажмите кнопку  (**Стоп/Сброс**) для возврата в режим готовности.



Основные отправки факсимильных сообщений

Плотность

Вы можете указать уровень яркости оригинального документа.



Заданное значение яркости применяется к текущему заданию отправки факсимильного сообщения. Для изменения значения по умолчанию см. «Факс» на стр. 220.

- 1 Выберите  (Факс) >  (Меню) > **Факс** > **Плотность** на панели управления.
- 2 Выберите желаемый уровень яркости.
- 3 Нажмите кнопку  (Стоп/Сброс) для возврата в режим готовности.

Использование флэш-накопителя USB

В данной главе описывается использование флэш-накопителей, подключаемых к устройству через интерфейс USB.

О USB-накопителях

Флэш-накопители с интерфейсом USB имеют различный объем памяти и позволяют хранить документы, презентации, загруженные по сети музыкальные файлы и видеоклипы, фотографии высокого разрешения и файлы других типов.

С помощью флэш-накопителей USB на устройстве можно выполнять следующие действия.

- Сканировать документы и сохранять их на флэш-накопителе USB.
- Печатать данные, хранящиеся на флэш-накопителе USB.
- Восстанавливать в памяти устройства данные из файлов резервных копий.
- Форматировать флэш-накопитель USB.
- Проверять объем свободного места на флэш-накопителе.

Подключение флэш-накопителя USB

Слегка приподнимите крышку сканера, вставьте устройство памяти USB в порт памяти USB. Закройте крышку сканера и продолжите процесс.

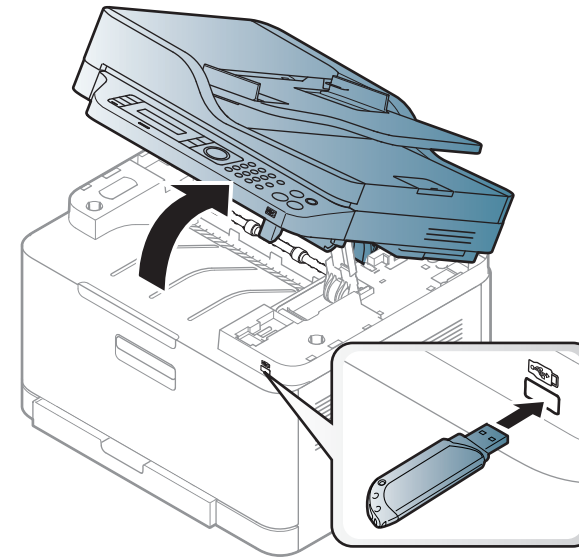

Порт USB на передней панели устройства поддерживает флэш-накопители USB V1.1 и USB V2.0. Устройство поддерживает флэш-накопители USB с файловой системой FAT16/FAT32 и размером кластера 512 байт.

Сведения о файловой системе флэш-накопителя USB можно получить у торгового агента.

Использование флэш-накопителя USB

Необходимо использовать только сертифицированные флэш-накопители USB с разъемом типа A.

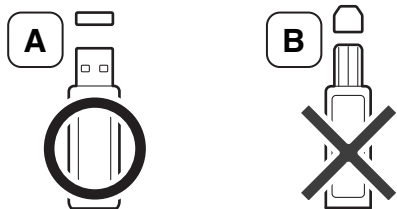

Пользуйтесь только флэш-накопителями USB с металлическим экранированием.

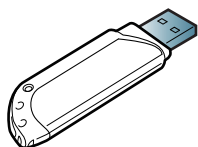

Используйте только сертифицированные накопители USB, иначе устройство может не распознать их.



- Не извлекайте флэш-накопитель USB во время работы устройства или при записи на накопитель и чтении с него. Гарантия на устройство не распространяется на поломки, вызванные неправильной эксплуатацией.
- Некоторые функции, используемые во флэш-накопителях, такие как параметры настройки безопасности, включая парольную защиту, могут препятствовать автоматическому обнаружению накопителя устройством. Подробные сведения об этих функциях см. в руководстве пользователя для конкретного флэш-накопителя USB.

Сканирование на флэш-накопитель USB



- Доступ к меню в разных моделях может осуществляться по-разному (см. «Доступ в меню» на стр. 38)
- В некоторых моделях для перехода к меню нижнего уровня может потребоваться нажать кнопку **OK**.

Устройство поддерживает сканирование документов с сохранением полученного изображения на флэш-накопителе USB.

Сканирование



- 1 Вставьте флэш-накопитель в порт USB на передней панели устройства.
- 2 Поместите документ на стекло экспонирования лицевой стороной вниз или несколько документов в автоподатчик лицевой стороной вверх (см. «Загрузка оригиналов» на стр. 55).
- 3 Выберите  (Сканировать) > **Сканир. на USB** > **OK** на панели управления.
Устройство начнет процесс сканирования.

Использование флэш-накопителя USB

Для сканирования нескольких страниц нажмите **Да**, когда появится вопрос **Следующая стр.? Да/Нет**. По завершении сканирования флэш-накопитель можно извлечь из порта USB устройства.

Индивидуальная настройка сканирования в порт USB

Вы можете указать размер изображения, формат файла или цветовой режим для каждого задания сканирования с сохранением на накопителе USB.

- 1 Выберите  (сканировать) >  (Меню) > **Функция сканир.** > **Функция USB** на панели управления.
- 2 Выберите нужный вариант.
 - **Исходный размер:** выбор размера изображения.
 - **Тип оригинала:** Указание исходного документа.
 - **Разрешение:** выбор разрешения изображения
 - **Цвет.реж.:** выбор цветового режима Если для данного параметра выбрать режим **Моно**, то будет невозможно задать значение JPEG для параметра **Формат**.
 - **Формат:** выбор формата файла для сохраняемого изображения. Если для данного параметра выбрать режим **JPEG**, то будет невозможно задать формат **Черно-белое** в **Цвет.реж.**

- **Яркость:** Регулировка уровня яркости отсканированной копии.

- 3 Выберите желаемый вариант и нажмите **ОК**.
- 4 Для настройки других параметров повторите шаги 2 и 3.
- 5 Нажмите кнопку  (**Стоп/Сброс**) для возврата в режим готовности.

Заданные по умолчанию параметры сканирования можно изменить. См. Расширенное руководство.

Использование флэш-накопителя USB

Печать с флэш-накопителя USB

Хранящиеся на флэш-накопителе USB файлы можно выводить непосредственно на печать.

Типы файлов, поддерживаемые функцией прямой печати (Direct Print):

- PRN: совместимы только файлы, созданные с помощью драйвера, поставляемого вместе с устройством.



Если файлы PRN созданы на других устройствах, вид распечаток может отличаться.

- TIFF: базовый вариант TIFF 6.0.
- JPEG: Базовый вариант JPEG.
- PDF: PDF 1.7 или более ранней версии.
- XPS

Печать документа с накопителя USB

- 1 Вставьте флэш-накопитель в порт USB вашего устройства и нажмите **USB носитель**.
- 2 Выберите **Печать с USB-носит..**

- 3 Выберите папку или файл и нажмите **ОК**.
Символ [+] или [D] перед именем папки означает, что она содержит вложенные папки.
- 4 Выберите или введите число копий.
- 5 Чтобы напечатать выбранный файл, нажмите кнопку **ОК, Старт** или **Печать**.
По завершении печати выводится запрос, требуется ли напечатать еще одно задание.
- 6 Чтобы напечатать еще одно задание, нажмите кнопку **ОК** при появлении **Да** и повторите процедуру с шага 2.
В противном случае нажмите стрелку влево/вправо, чтобы выбрать **Нет**, затем нажмите кнопку **ОК**.
- 7 Нажмите кнопку  (**Стоп/Сброс**) для возврата в режим готовности.

Использование флэш-накопителя USB

Управление флэш-накопителем USB

Файлы изображений, хранящиеся на накопителе USB, можно удалять по одному либо удалить все сразу путем форматирования устройства.



Символ [+] или [D] перед именем папки означает, что она содержит вложенные папки.



После удаления файлов или форматирования накопителя USB восстановить файлы невозможно. Поэтому перед удалением убедитесь, что те или иные данные действительно больше не потребуются.

Удаление файла изображения

- 1 Вставьте флэш-накопитель в порт USB вашего устройства и нажмите **USB носитель**.
- 2 Выберите **Управление файлами > Удалить** и нажмите **ОК**.
- 3 Выберите файл, которые вы хотите удалить, и нажмите кнопку **ОК**.

- 4 Выберите **Да**.
- 5 Нажмите кнопку  (**Стоп/Сброс**) для возврата в режим готовности.

Форматирование флэш-накопителя USB

- 1 Вставьте флэш-накопитель в порт USB вашего устройства и нажмите **USB носитель**.
- 2 Выберите **Управление файлами > Форматирование** и нажмите **ОК**.
- 3 Выберите **Да**.
- 4 Нажмите кнопку  (**Стоп/Сброс**) для возврата в режим готовности.

Просмотр состояния флэш-накопителя USB

Можно узнать объем свободной памяти, доступной для сканирования и сохранения документов.

- 1 Вставьте флэш-накопитель в порт USB вашего устройства и нажмите **USB носитель**.
- 2 Выберите **Проверка св. места**.

Использование флэш-накопителя USB

- 3 На дисплее будет отображен объем свободной памяти.
- 4 Нажмите кнопку  (Стоп/Сброс) для возврата в режим готовности.



3. Обслуживание

В этой главе содержится информация по приобретению расходных материалов, дополнительных и сменных компонентов для вашего устройства.

- **Заказ расходных материалов и дополнительных компонентов** 83
- **Доступные материалы** 84
- **Доступные сменные компоненты** 86
- **Хранение картриджей** 87
- **Перераспределение тонера** 89
- **Замена картриджа** 91
- **Замена контейнера для отработанного тонера** 93
- **Контроль срока службы расходных материалов** 97
- **Настройка предупреждения о низком содержании тонера** 98
- **Чистка устройства** 99
- **Советы по перемещению и хранению устройства** 104

Заказ расходных материалов и дополнительных компонентов



Набор доступных компонентов может изменяться в зависимости от страны продажи. Список доступных расходных материалов и компонентов можно получить у местного торгового представителя.

Для того чтобы заказать расходные материалы, компоненты и запчасти, сертифицированные компанией Samsung, свяжитесь с местным представителем Samsung или розничным продавцом, у которого было приобретено устройство. Кроме того, для получения информации можно посетить сайт www.samsung.com/supplies и выбрать страну и регион для получения информации по техническому обслуживанию.

Доступные материалы

Когда срок службы расходных материалов заканчивается, для устройства можно заказать материалы указанных ниже типов:

Тип	Средний ресурс ^а	Наименование компонента
Карт. с тонером	<ul style="list-style-type: none">Средний ресурс черного картриджа: примерно 1 500 страниц (черный)Средний ресурс цветного картриджа: примерно 1 000 страниц (желтый/пурпурный/голубой)	<ul style="list-style-type: none">K406 (CLT-K406S): черныйC406 (CLT-C406S): голубойM406 (CLT-M406S): пурпурныйY406 (CLT-Y406S): желтый
Блок переноса изображения	Около 16 000 изображений ^б	CLT-R406
Контейнер для отработанного тонера	Около 7 000 изображений ^б	CLT-W406

а. Заявленный ресурс соответствует требованиям стандарта ISO/IEC 19798. Фактический ресурс, исчисляемый в страницах, зависит от условий эксплуатации, интервала печати, графики, типа и размера материалов для печати.

б. Количество изображений одного цвета на странице. Если документы печатаются в полноцветном режиме (голубой, пурпурный, желтый, черный), срок службы компонента уменьшается на 25 %.



Срок службы картриджа зависит от установленных параметров, площади печатаемого изображения и режима обработки заданий.



Новые картриджи и другие расходные материалы следует приобретать в той же стране, где приобреталось устройство. В противном случае картриджи и расходные материалы могут быть несовместимыми с данным устройством, поскольку конфигурация картриджа и расходных материалов отличается для разных стран.



Компания Samsung не рекомендует использовать неоригинальные картриджи Samsung, в том числе повторно заправленные или восстановленные. Кроме того, компания Samsung не гарантирует качественную печать при использовании неоригинальных картриджей Samsung. В случае, если использование неоригинального картриджа Samsung послужило причиной поломки устройства, ремонт и обслуживание по гарантии не предоставляются.

Доступные сменные компоненты

По поводу приобретения сменных компонентов обращайтесь туда, где было приобретено устройство. Настоятельно рекомендуется поручить замену компонентов уполномоченному поставщику услуг, дилеру или организации, у которых было приобретено устройство. Гарантия не распространяется на замену сменных компонентов после выработки среднего ресурса.

Изнашивающиеся компоненты необходимо заменять через определенные промежутки времени, чтобы избежать ухудшения качества печати и проблем с подачей бумаги. См. таблицу ниже. Цель таблицы — помочь вам поддерживать ваше устройство в работоспособном состоянии. Компоненты, перечисленные ниже, необходимо заменить, когда срок их службы подошел к концу.

Компоненты	Средний ресурс ^а
Термофиксатор	Около 20 000 черно-белых страниц или 5 000 цветных страниц
ролик переноса	Около 20 000 страниц
Ролик подачи	Около 20 000 страниц
Ролик подачи	Около 20 000 страниц
Передаточная лента переноса	Около 20 000 страниц при черно-белой и 5 000 - при цветной печати.
Ролик подачи в автоподатчике ^б	Около 20 000 страниц
Резиновый блок автоподатчика ^б	Около 20 000 страниц

а. Скорость печати зависит от операционной системы, быстродействия компьютера, используемых приложений, способа подключения, типа и размера материала для печати и сложности задания печати.

б. Только CLX-330xFN Series/ CLX-330xFW Series.

Хранение картриджей

Картридж содержит компоненты, чувствительные к воздействию света, температуры и влажности. Для обеспечения оптимальной производительности, наивысшего качества печати и долгого срока службы картриджа компания Samsung рекомендует пользователям выполнять следующие инструкции.

Храните картриджи с тонером в тех же условиях, в которых будет использоваться принтер. Это должно быть помещение с контролируемой температурой и уровнем влажности. До установки картридж должен находиться в оригинальной закрытой упаковке. Если оригинальная упаковка отсутствует, накройте верхнее отверстие картриджа листом бумаги и храните его в темном месте.

Хранение неиспользуемого картриджа в открытой упаковке значительно сокращает его срок службы и хранения. Не храните его на полу. При извлечении картриджа из принтера храните его так, как указано ниже.

- Внутри защитного пакета из оригинальной упаковки.
- Храните его в горизонтальном положении (не на боку); вверх должна быть направлена та же сторона, что и при установке в устройстве.
- Не храните расходные материалы в следующих условиях:
 - при температуре выше 40 °C.
 - Влажность менее 20 % и более 80 %.
 - в помещении, подверженном резким перепадам влажности и температуры.
 - при воздействии прямого солнечного или комнатного света.

- в пыльных помещениях.
- в автомобиле в течение длительного времени.
- в помещениях с источниками агрессивных газов.
- в помещениях с соленым воздухом.

Инструкция по использованию

- Не подвергайте его вибрации или ударам.

Работа с картриджем

Компания Samsung Electronics не рекомендует и не одобряет использование в принтере не оригинальных картриджей Samsung, включая универсальные и картриджи магазинных марок, повторно заправленные или восстановленные картриджи.



В случае, если использование картриджей стороннего производителя, повторно заправленных или отремонтированных картриджей послужило причиной поломки устройства, компания Samsung не предоставляет ремонт и обслуживание по гарантии.

Предположительный срок службы картриджа

Предположительный срок службы картриджа (ресурс картриджа) зависит от количества тонера, необходимого для выполнения заданий печати. Фактическое количество напечатанных страниц может быть разным и зависит от плотности печати, условий эксплуатации, площади изображений, интервалов печати, а также типа и размера материала для печати. Например, при печати большого количества графических изображений, расход тонера увеличится, и замена картриджа будет производиться чаще.

Перераспределение тонера

Когда ресурс картриджа почти исчерпан, происходит следующее:

- Отпечатки становятся блеклыми или на них появляются белые полосы и(или) на разных сторонах плотность печати отличается.
- Индикатор **Состояние** мигает красным светом. На дисплее появляется сообщение о том, что тонер заканчивается.
- При этом на компьютере появляется окно программы Состояние принтера Samsung с предупреждением о низком уровне тонера в том или ином картридже (см. раздел «Работа с приложением Состояние принтера Samsung» на стр. 296).

В этом случае качество печати можно временно улучшить, перераспределив оставшийся в картридже тонер. Иногда блеклая печать или белые полосы остаются и после перераспределения тонера.



В зависимости от модели и комплектации внешний вид конкретного устройства может отличаться от иллюстраций в данном руководстве пользователя. Проверьте модель устройства (см. «Вид спереди» на стр. 24).



- Не вскрывайте упаковку картриджа ножом, ножницами или другими острыми предметами, Они могут повредить барабан.
- Если тонер попал на одежду, стряхните его сухой тряпкой и выстирайте одежду в холодной воде. Под воздействием горячей воды тонер въедается в ткань.
- Когда вы открываете блок сканирования, удерживайте одновременно автоподатчик документов и блок сканирования.
- Печать после отображения сообщения о том, что закончился тонер, может причинить серьезные повреждения устройству.

Перераспределение тонера

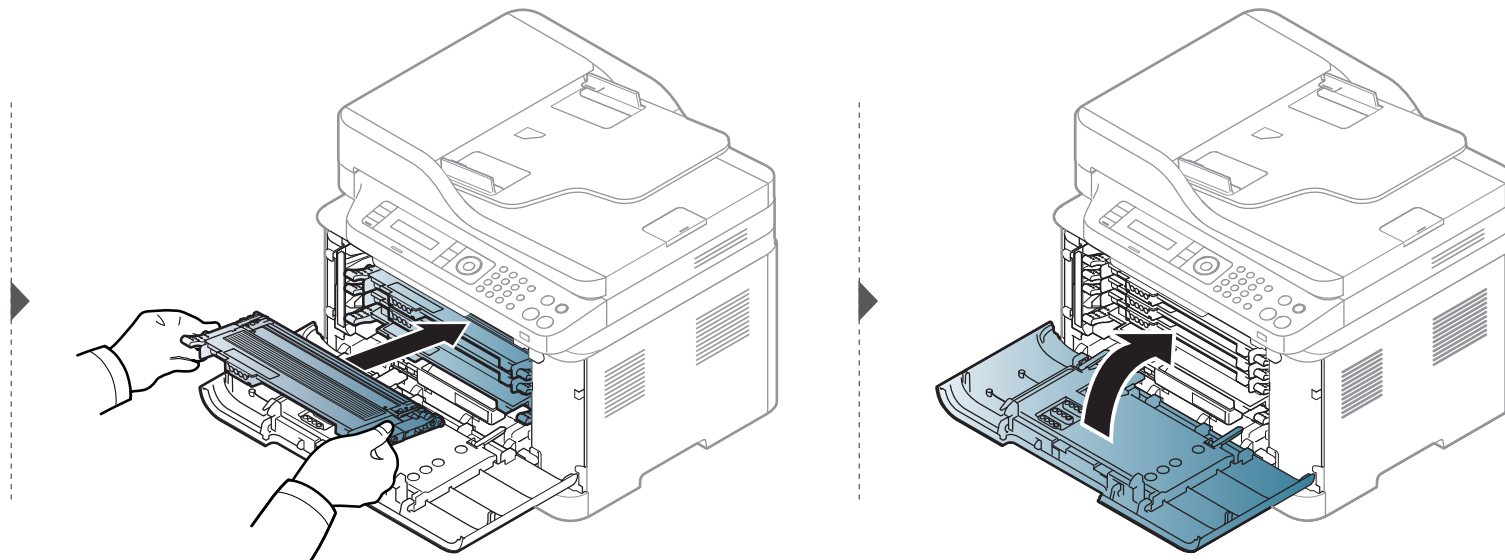
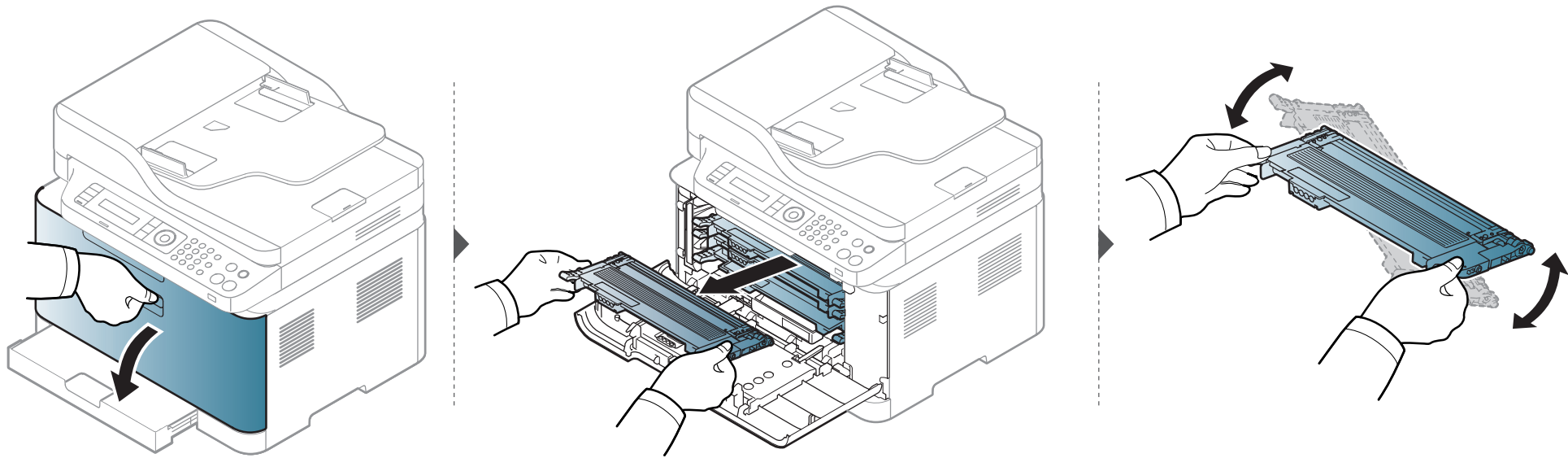

Замена картриджа



- Для того чтобы улучшить начальное качество печати, аккуратно встряхните картридж.
- В зависимости от модели и комплектации внешний вид конкретного устройства может отличаться от иллюстраций в данном руководстве пользователя. Проверьте модель устройства (см. «Вид спереди» на стр. 24).



- Не вскрывайте упаковку картриджа ножом, ножницами или другими острыми предметами, Они могут повредить барабан.
- Если тонер попал на одежду, стряхните его сухой тряпкой и выстирайте одежду в холодной воде. Под воздействием горячей воды тонер въедается в ткань.
- Когда вы открываете блок сканирования, удерживайте одновременно автоподатчик документов и блок сканирования.
- Печать после отображения сообщения о том, что закончился тонер, может причинить серьезные повреждения устройству.

Когда истекает срок службы картриджа с тонером, открывается окно Состояние принтера, в котором будет указано, какой картридж подлежит замене.

Замена картриджа

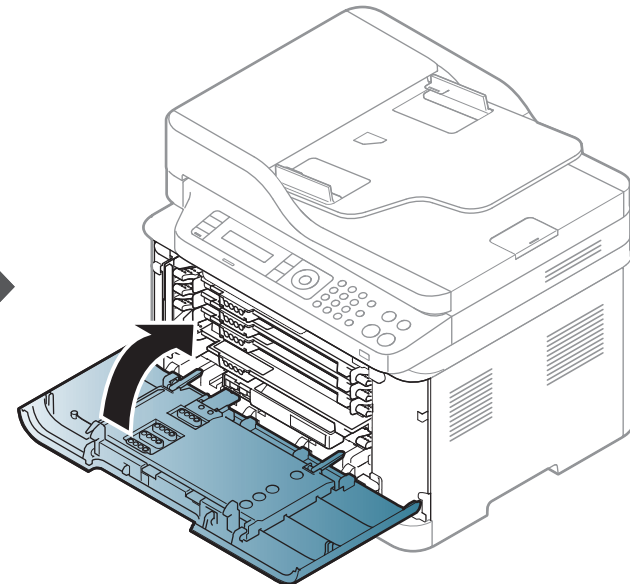
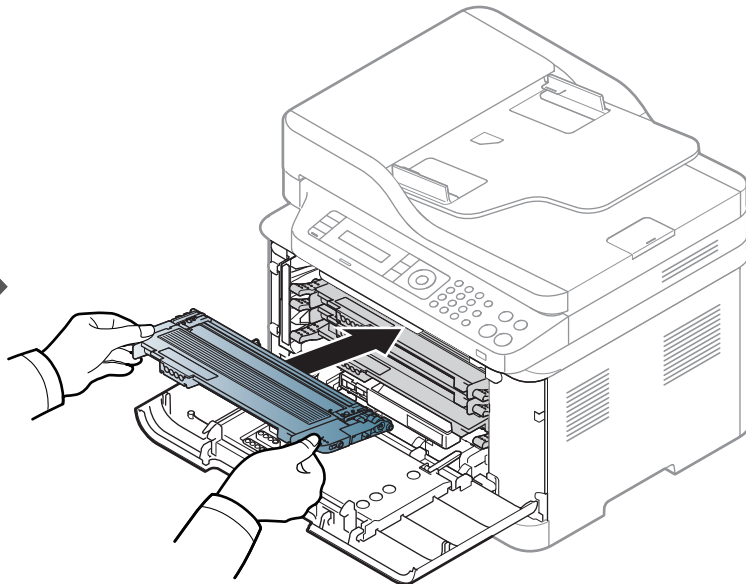
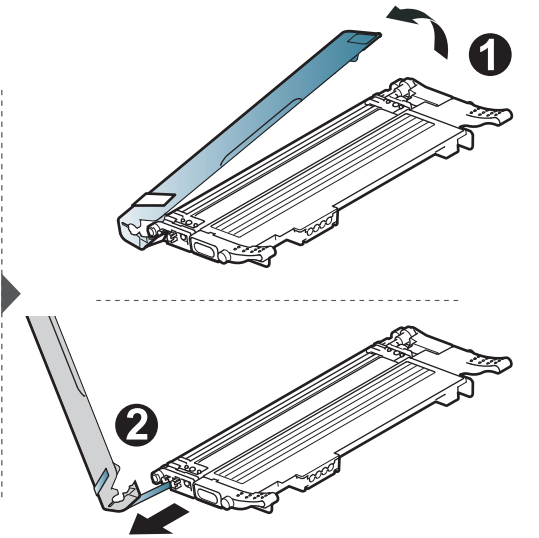
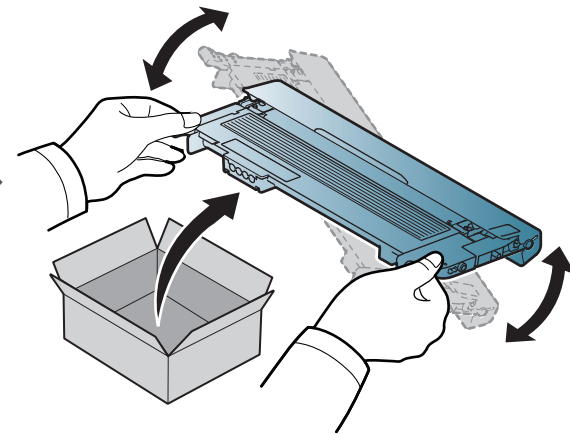
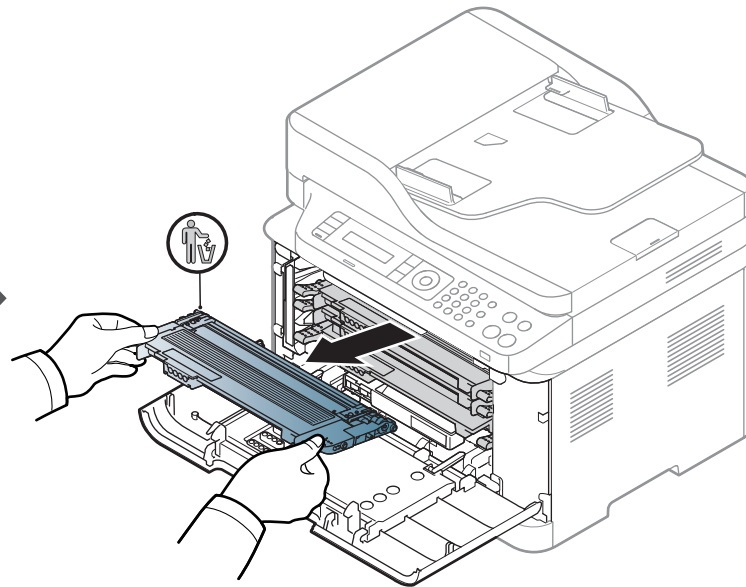
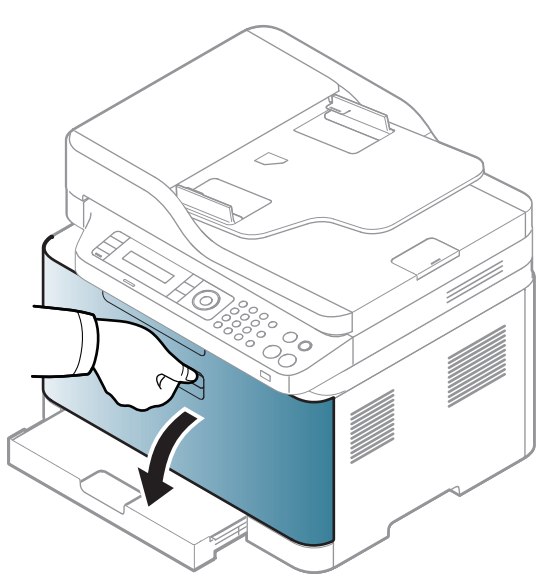

Замена контейнера для отработанного тонера

По истечении срока службы контейнера для сбора тонера на дисплее панели управления появляется сообщение, указывающее на необходимость замены контейнера. Проверьте контейнер для сбора тонера вешего устройства (см. «Доступные материалы» на стр. 84). Информация по установке контейнера для сбора тонера содержится во вкладыше, который входит в комплект поставки контейнера.



- Во внутреннюю полость устройства могут попасть частички тонера, но это не означает, что устройство повреждено. При заметном ухудшении качества печати свяжитесь с представителем службы поддержки.
- При извлечении контейнера для отработанного тонера из устройства перемещайте его осторожно, чтобы не уронить.
- Положите контейнер на ровную поверхность так, чтобы тонер не высыпался.



Не наклоняйте и не переворачивайте контейнер.

Замена контейнера для отработанного тонера

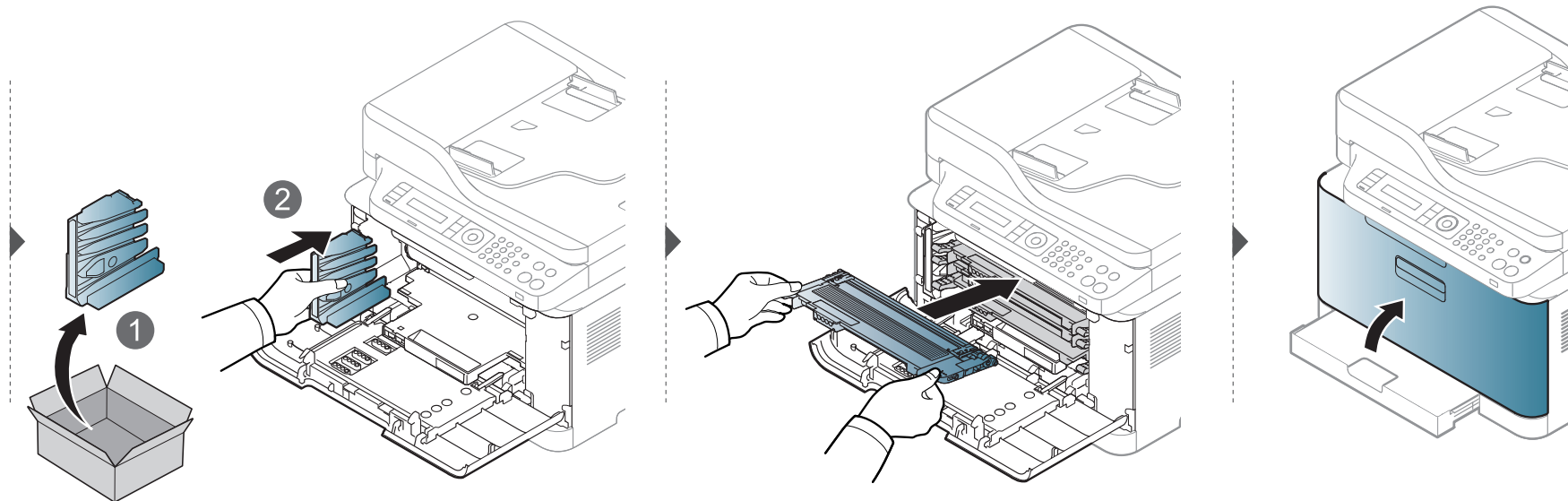
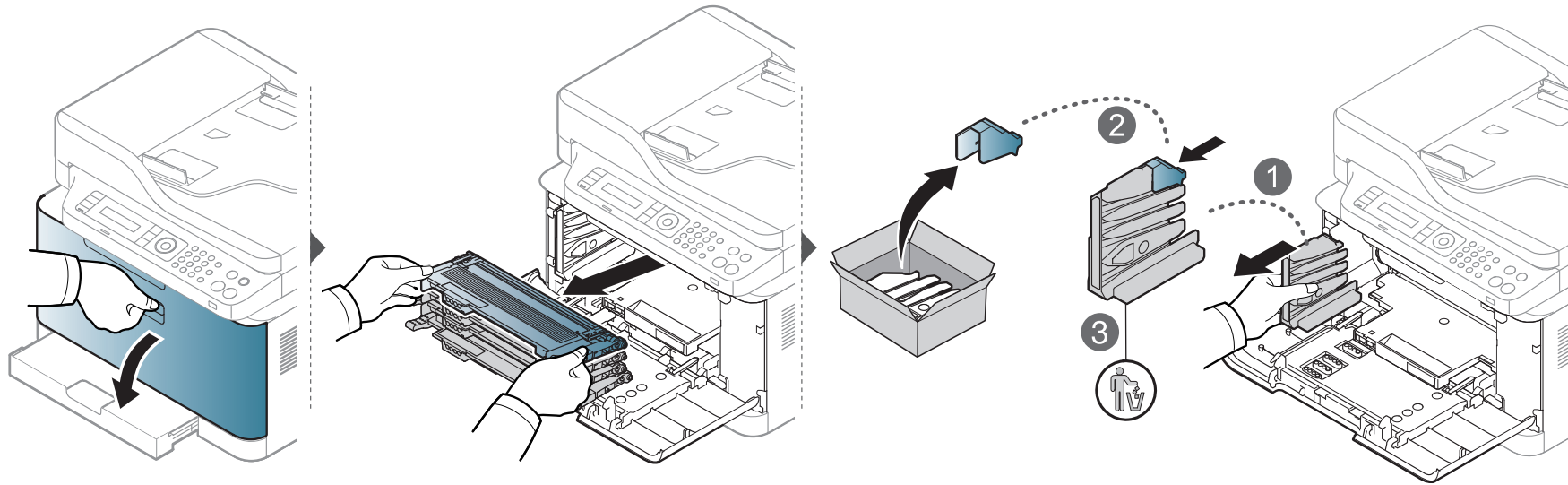

Замена блока переноса изображения

Когда срок службы блока подходит к концу, на компьютере появляется окно программы Состояние принтера с сообщением о необходимости его замены. Если контейнер не заменить, принтер прекращает печать.



- Не вскрывайте упаковку блока переноса изображения острыми предметами, например ножом или ножницами. При этом можно повредить поверхность блока переноса изображения.
- Будьте осторожны. Не поцарапайте поверхность блока переноса изображения.
- Не подвергайте блок переноса изображения продолжительному воздействию света во избежание его повреждения. Если необходимо, накройте его листом бумаги для защиты от света.
- Прежде, чем закрывать переднюю крышку, убедитесь в том, что все картриджи с тонером установлены правильно.

Замена блока переноса изображения

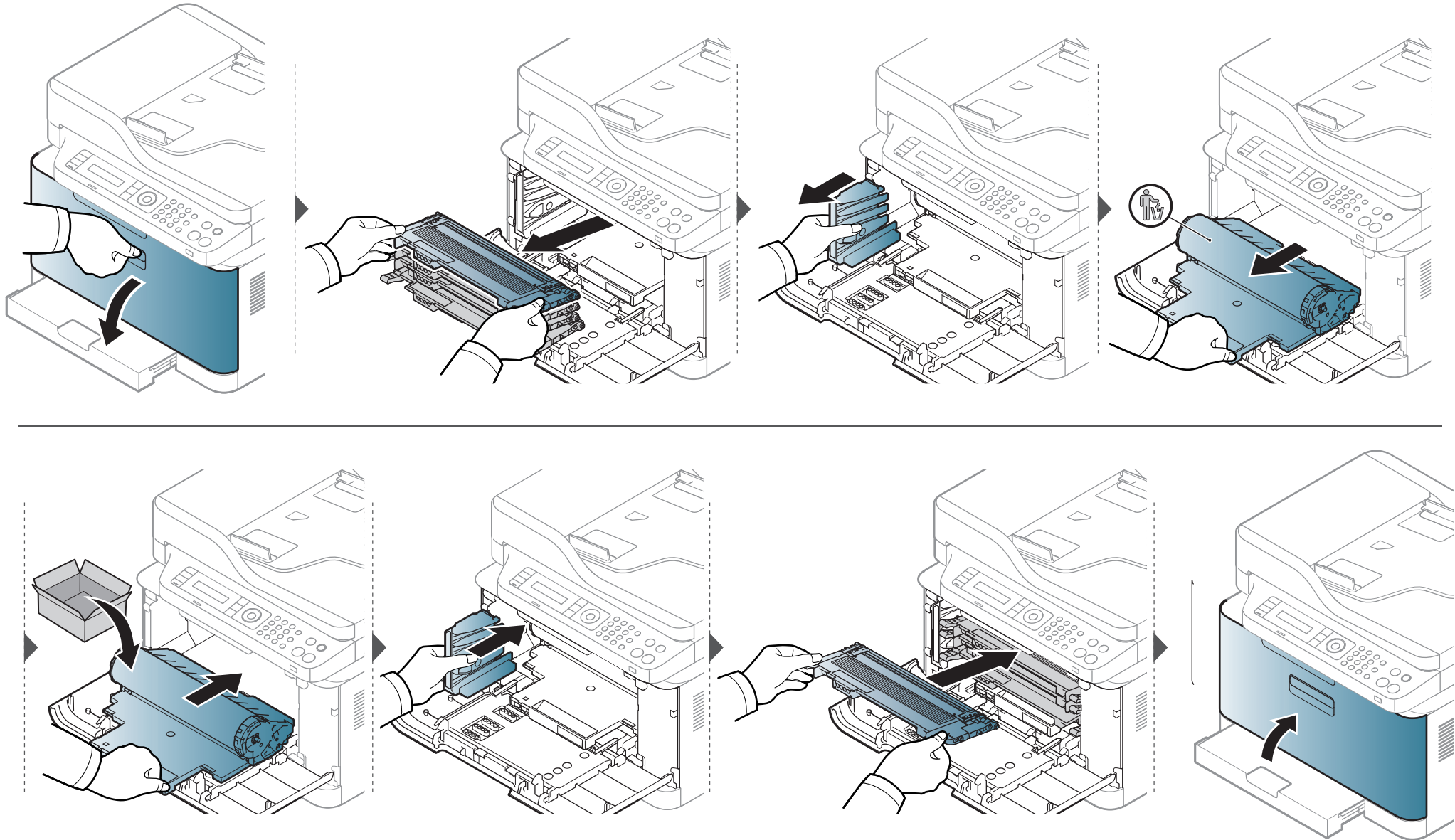



Контроль срока службы расходных материалов

При частом замятии бумаги или проблемах печати проверьте количество страниц, распечатанных или отсканированных устройством. При необходимости замените соответствующие компоненты.



В некоторых моделях для перехода к меню нижнего уровня может потребоваться нажать кнопку **ОК**.

- 1 Выберите  (**Меню**) > **Настр. сист.** > **Обслуживание** > **Срок службы** на панели управления.
- 2 Выберите желаемый параметр и нажмите **ОК**.
 - **Всего**: отображение общего количества напечатанных страниц.
 - **Скан.с автоп.**: отображение количества страниц, распечатанных при помощи автоподатчика.
 - **На стекле**: отображение количества страниц, отсканированных при помощи стекла экспонирования.
 - **Расх. материал**: распечатка страницы состояния расходных материалов.
- 3 Нажмите кнопку  (**Стоп/Сброс**) для возврата в режим готовности.

Настройка предупреждения о низком содержании тонера

Если тонер в картридже заканчивается, появляется сообщение или загорится индикатор, указывающие на необходимость замены картриджа. Можно включить или отключить отображение этого сообщения или включения индикатора.



- Параметры устройства можно настроить в меню **Параметры устройств** программы Samsung Easy Printer Manager program.
 - Для пользователей ОС Windows и Mac: настройка в меню **Samsung Easy Printer Manager** >  (переход в расширенный режим) > **Параметры устройств**, см. «Параметры устройств» на стр. 287.
- В некоторых моделях для перехода к меню нижнего уровня может потребоваться нажать кнопку **ОК**.

- 1 Выберите  (**Меню**) > **Настр. сист.** > **Обслуживание** > **Заканч. тонер** на панели управления.
- 2 Выберите нужный вариант.
- 3 Нажмите кнопку **ОК**, чтобы сохранить изменения.

Чистка устройства

При возникновении проблем с качеством печати или при использовании устройства в запыленном помещении необходимо регулярно чистить его. Это позволит поддерживать наилучшие условия печати и продлить срок эксплуатации устройства.



- Чистка корпуса устройства с помощью средств, содержащих большое количество спирта, растворителя или другого сильнодействующего вещества, может привести к потере цвета или деформации корпуса.
- Если устройство или находящиеся рядом предметы загрязнены тонером, рекомендуется использовать для очистки влажную тканевую салфетку. При использовании пылесоса тонер попадает в воздух. Его вдыхание вредно для здоровья.

Чистка устройства снаружи

Для чистки корпуса устройства используйте мягкую ткань без ворса. Ткань можно немного смочить водой, избегая при этом попадания капель на устройство или внутрь него.

Внутренняя чистка

Во время печати внутри устройства могут накапливаться обрывки бумаги, частицы тонера и пыли. Постепенно это может привести к снижению качества печати, например, появлению пятен тонера и его смазыванию. Очистка внутренних частей устройства поможет устранить эту проблему или снизить степень ее проявления.



- Во избежание выхода копи-картриджа из строя не рекомендуется держать его на свету дольше нескольких минут. При необходимости накройте его бумагой.
- Не прикасайтесь к поверхности копи-картриджа, окрашенной в зеленый цвет. Во избежание этого держите картридж за ручку.
- Во время чистки внутренних частей устройства используйте сухую неворсистую тряпку и старайтесь не повредить ролик переноса изображения и другие внутренние детали. Не используйте растворители, такие как бензин или разбавитель. Это может вызвать проблемы при печати и привести к повреждению устройства.



- Для чистки устройства используйте мягкую ткань без ворса.
- Выключите устройство и отсоедините шнур питания от розетки. Подождите, пока устройство остынет. Если у вашего устройства есть выключатель питания, обесточьте устройство посредством этого выключателя прежде, чем приступить к чистке.
- В зависимости от модели и комплектации внешний вид конкретного устройства может отличаться от иллюстраций в данном руководстве пользователя. Проверьте модель устройства (см. «Вид спереди» на стр. 24).
- Когда вы открываете блок сканирования, удерживайте одновременно автоподатчик документов и блок сканирования.

Чистка устройства

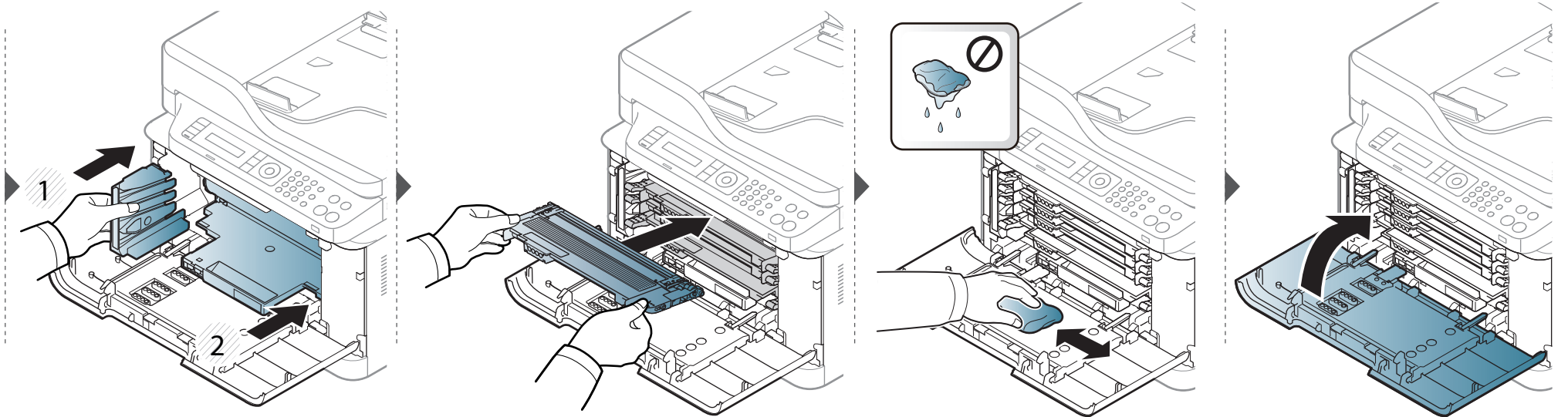
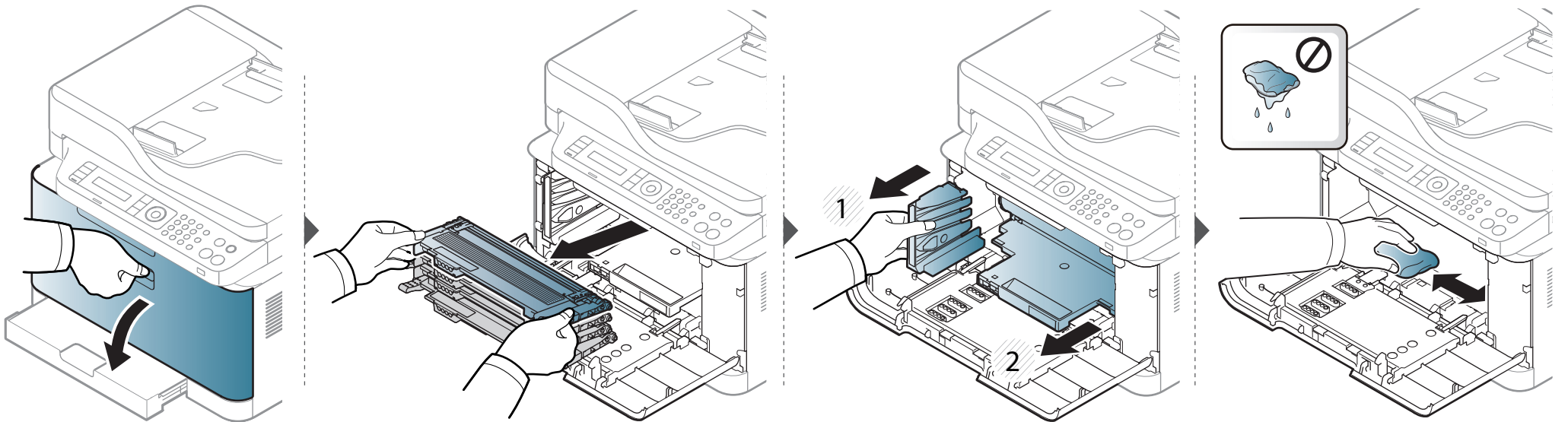

Чистка модуля сканирования

Содержание в чистоте блока сканирования способствует получению высококачественных копий. Блок сканирования рекомендуется чистить каждый день перед началом работы. При необходимости очистку можно повторять в течение дня.



- Выключите устройство и отсоедините шнур питания от розетки. Подождите, пока устройство остынет. Если у вашего устройства есть выключатель питания, обесточьте устройство посредством этого выключателя прежде, чем приступить к чистке.
- В зависимости от модели и комплектации внешний вид конкретного устройства может отличаться от иллюстраций в данном руководстве пользователя. Проверьте модель устройства (см. «Вид спереди» на стр. 24).

- 1 Слегка смочите водой мягкую ткань без ворса или бумажную салфетку.
- 2 Поднимите и откройте крышку сканера.

Чистка устройства

- 3** Удалите загрязнения с поверхности стекла экспонирования и вытрите его насухо.

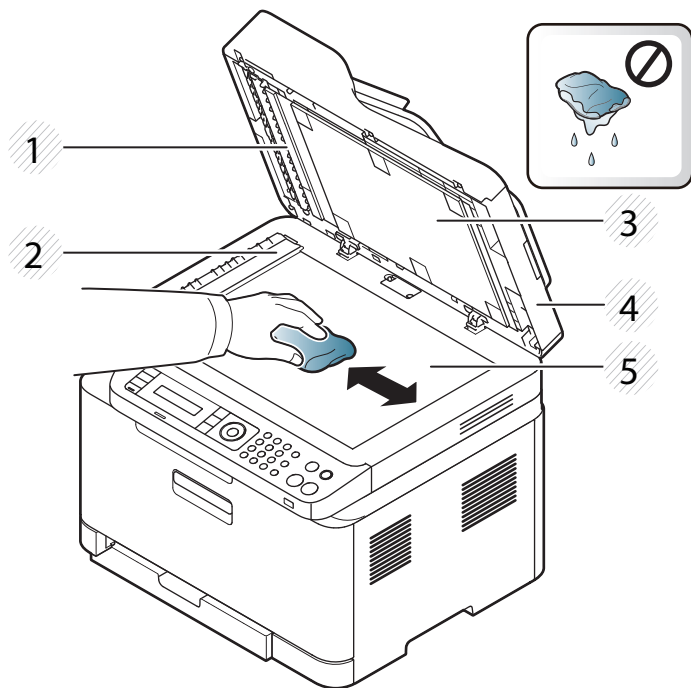

- 1 Белая пластина
- 2 Стекло экспонирования автоподатчика
- 3 Белая пластина
- 4 Крышка сканера
- 5 Стекло экспонирования

- 4** Закройте крышку сканера.

Советы по перемещению и хранению устройства

- При перемещении устройства не наклоняйте и не переворачивайте его. В противном случае на внутреннюю поверхность может высыпаться тонер, что приведет к повреждению устройства или ухудшению качества печати.
- Перемещать устройство должны не менее двух человек.



4. Устранение неисправностей

В этой главе изложены рекомендации по устранению ошибок в работе устройства.

- **Рекомендации по предотвращению замятия бумаги** 106
- **Устранение замятия документа** 107
- **Удаление замятой бумаги** 112
- **Описание индикаторов состояния** 117
- **Сведения о сообщениях на дисплее** 119



В этой главе изложены рекомендации по устранению ошибок в работе устройства. Если устройство оснащено дисплеем, сначала проверьте сообщение на экране дисплея, чтобы устранить возникшую неполадку. Если вы не можете найти решение для устранения возникшей у вас проблемы в этой главе, обратитесь к главе **Устранение неисправностей** в Расширенное руководство (см. «Устранение неисправностей» на стр. 302). Если вы не можете найти решение для устранения неисправности в Руководство пользователя, или проблема снова появляется, обратитесь в сервисную службу.

Рекомендации по предотвращению замятия бумаги

В большинстве случаев замятия бумаги можно избежать, если использовать бумагу рекомендованного типа. Чтобы избежать замятия бумаги, соблюдайте следующие рекомендации:

- Правильно установите ограничители бумаги (см. «Обзор лотка» на стр. 46).
- Не вынимайте бумагу из лотка во время печати.
- Перед загрузкой согните и выпрямите пачку бумаги или разверните ее края веером.
- Не используйте мятую, сырую или сильно скрученную бумагу.
- Не загружайте одновременно бумагу различных типов.
- Используйте только рекомендованные материалы для печати (см. «Характеристики материала для печати» на стр. 132).

Устранение замятия документа

Если при прохождении оригинала через автоподатчик возникает замятие, на экран выводится предупреждающее сообщение.



Извлекайте замятый документ медленно и осторожно, в противном случае он может порваться.



Для предотвращения замятия документов, напечатанных на толстой или тонкой бумаге, а также бумаге смешанного типа, копируйте и сканируйте такие оригиналы со стекла экспонирования.

Устранение замятия документа

Замятие оригинала в передней части сканера



- В зависимости от модели и комплектации внешний вид конкретного устройства может отличаться от иллюстраций в данном руководстве пользователя. Проверьте модель устройства (см. «Вид спереди» на стр. 24).
- Варианты устранения неисправностей могут различаться в зависимости от модели (см. «Различные функции» на стр. 11).

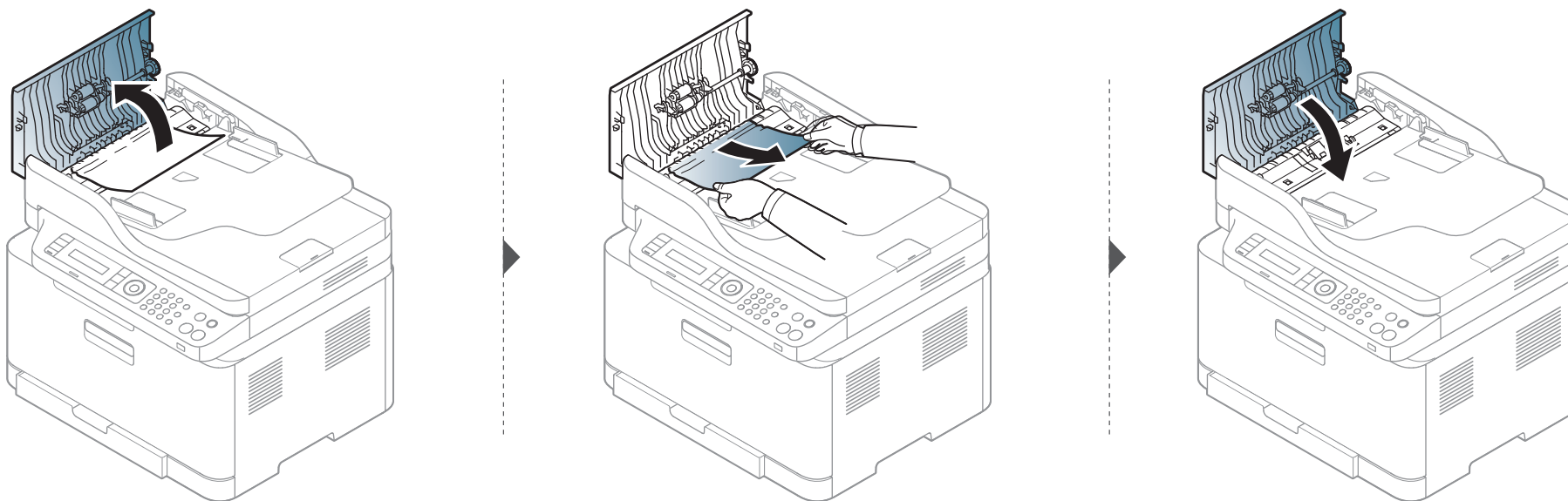

Устранение замятия документа

Замятие оригинала внутри сканера



- В зависимости от модели и комплектации внешний вид конкретного устройства может отличаться от иллюстраций в данном руководстве пользователя. Проверьте модель устройства (см. «Вид спереди» на стр. 24).
- Варианты устранения неисправностей могут различаться в зависимости от модели (см. «Различные функции» на стр. 11).

Устранение замятия документа

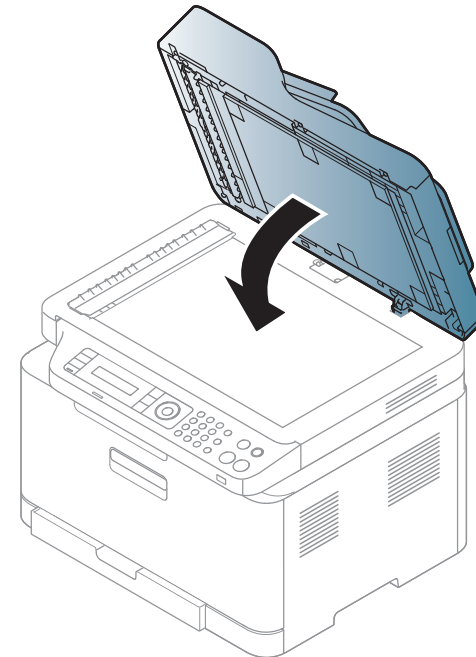
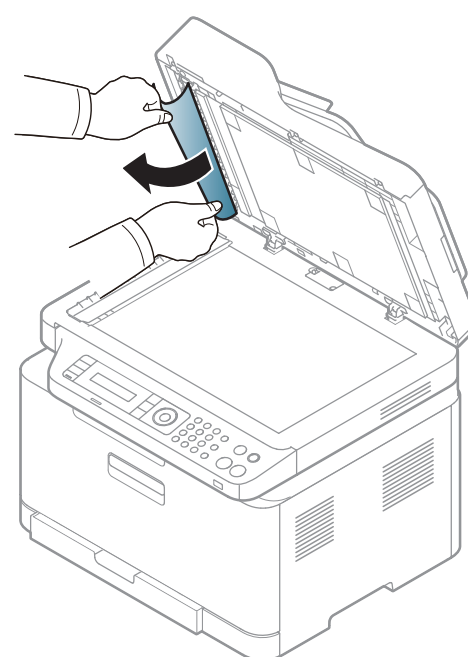
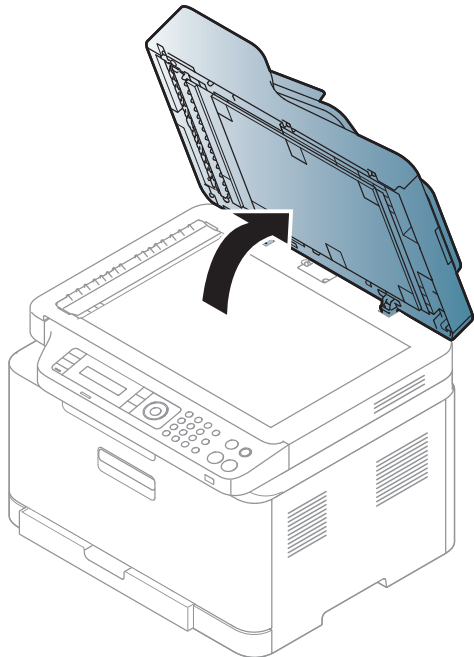
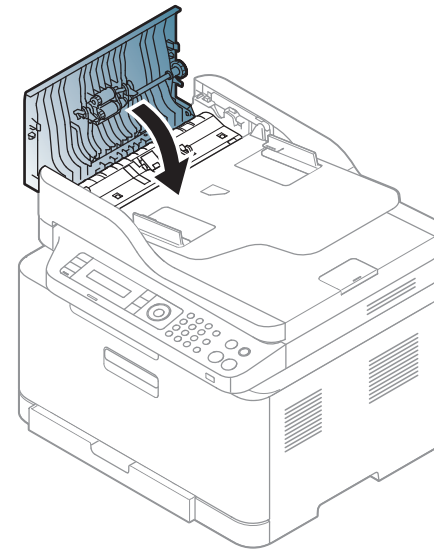
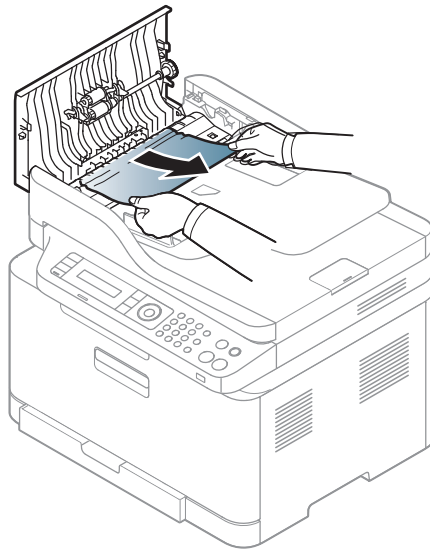
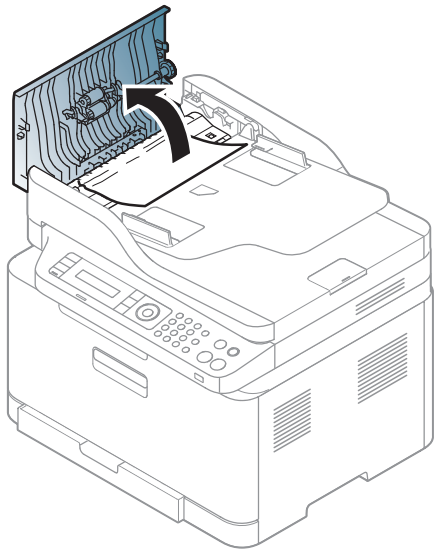

Устранение замятия документа

Замятие оригинала на выходе из сканера



- В зависимости от модели и комплектации внешний вид конкретного устройства может отличаться от иллюстраций в данном руководстве пользователя. Проверьте модель устройства (см. «Вид спереди» на стр. 24).
- Варианты устранения неисправностей могут различаться в зависимости от модели (см. «Вид спереди» на стр. 24).

- 1 Извлеките из автоподатчика оставшуюся бумагу.
- 2 Осторожно извлеките из автоподатчика замятую бумагу.

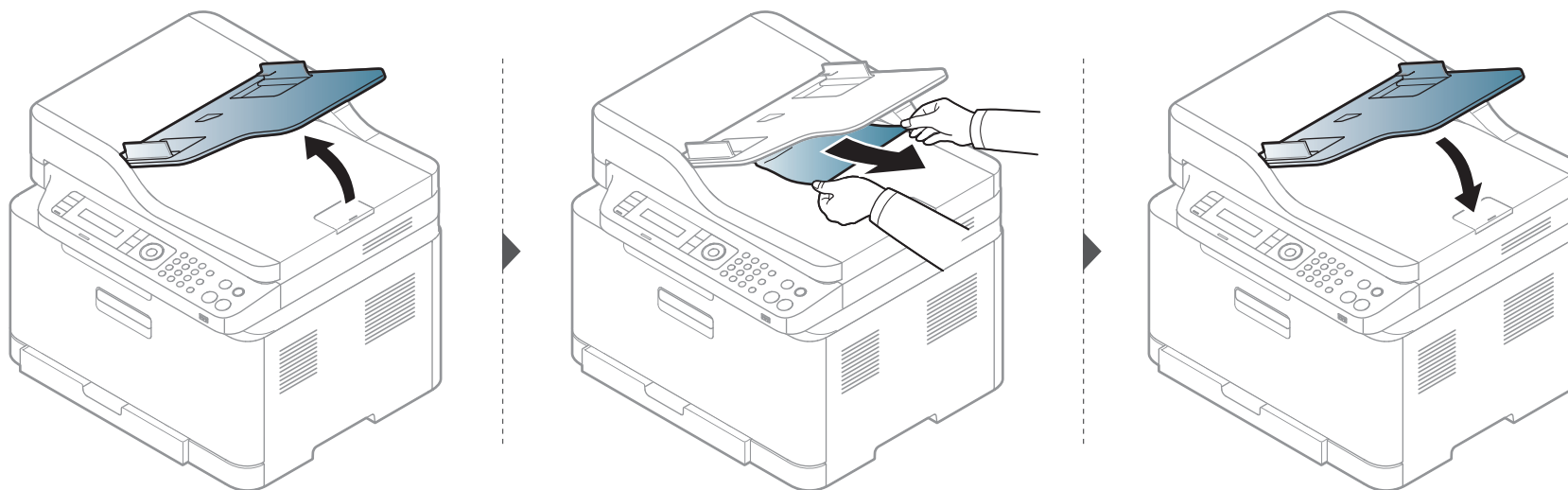

Удаление замятой бумаги

 Во избежание разрыва бумаги вытягивайте ее медленно и осторожно.

В лотке

 В зависимости от модели и комплектации внешний вид конкретного устройства может отличаться от иллюстраций в данном руководстве пользователя. Проверьте модель устройства (см. «Вид спереди» на стр. 24).

Удаление замятой бумаги

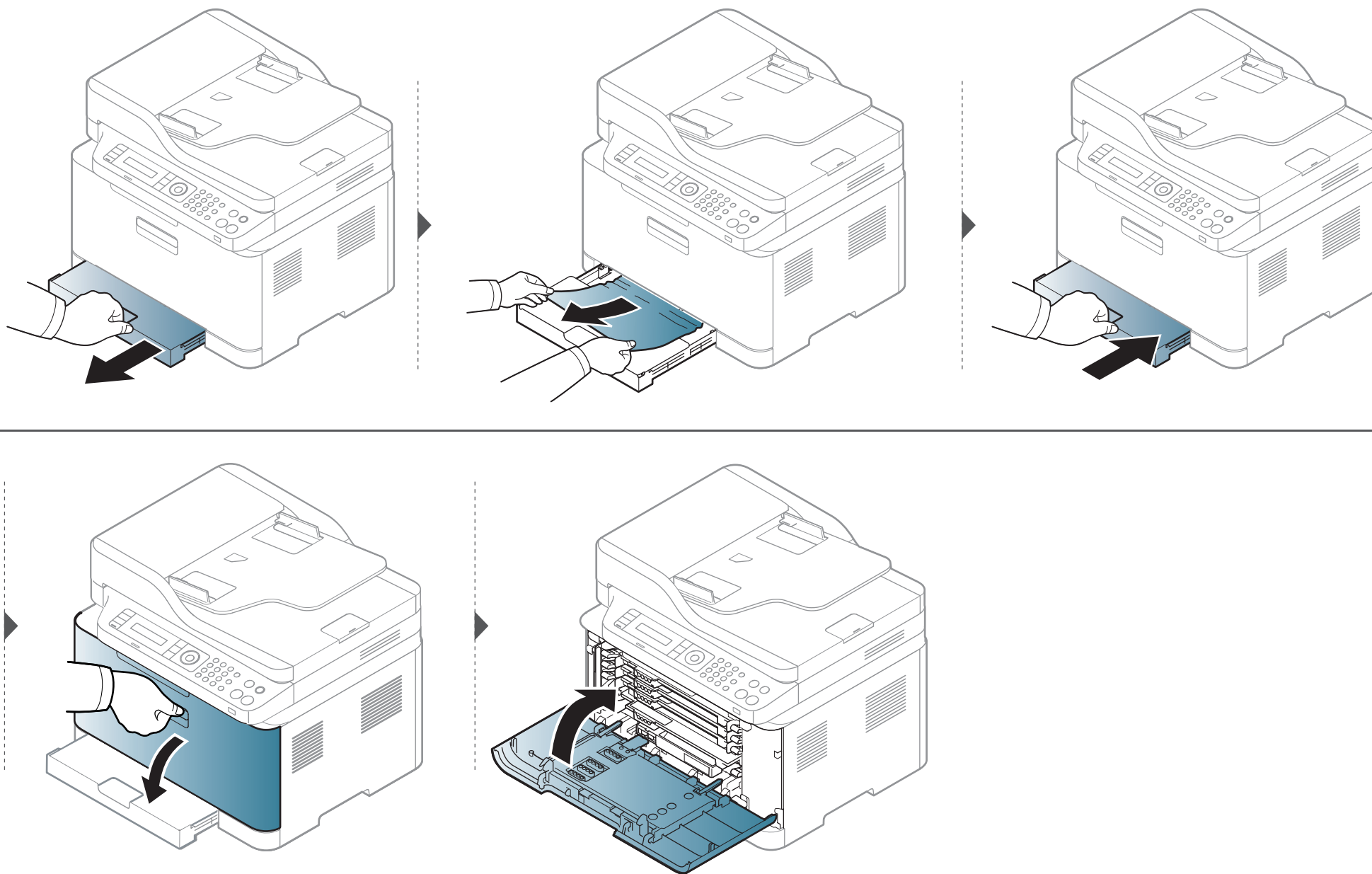

Удаление замятой бумаги

Замятие внутри устройства



- При работе область термофиксатора сильно нагревается. При извлечении бумаги из устройства соблюдайте осторожность.
- В зависимости от модели и комплектации внешний вид конкретного устройства может отличаться от иллюстраций в данном руководстве пользователя. Проверьте модель устройства (см. «Вид спереди» на стр. 24).

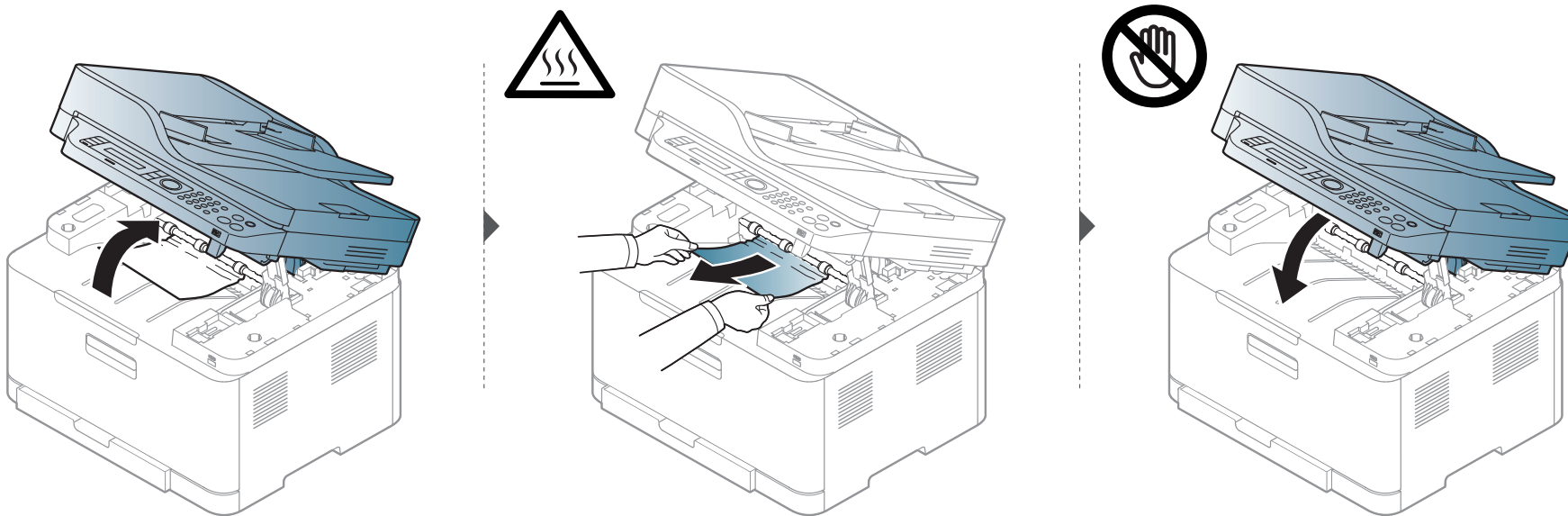

Удаление замятой бумаги

В области выхода бумаги



- При работе область термофиксатора сильно нагревается. При извлечении бумаги из устройства соблюдайте осторожность.
- В зависимости от модели и комплектации внешний вид конкретного устройства может отличаться от иллюстраций в данном руководстве пользователя. Проверьте модель устройства (см. «Вид спереди» на стр. 24).

Удаление замятой бумаги

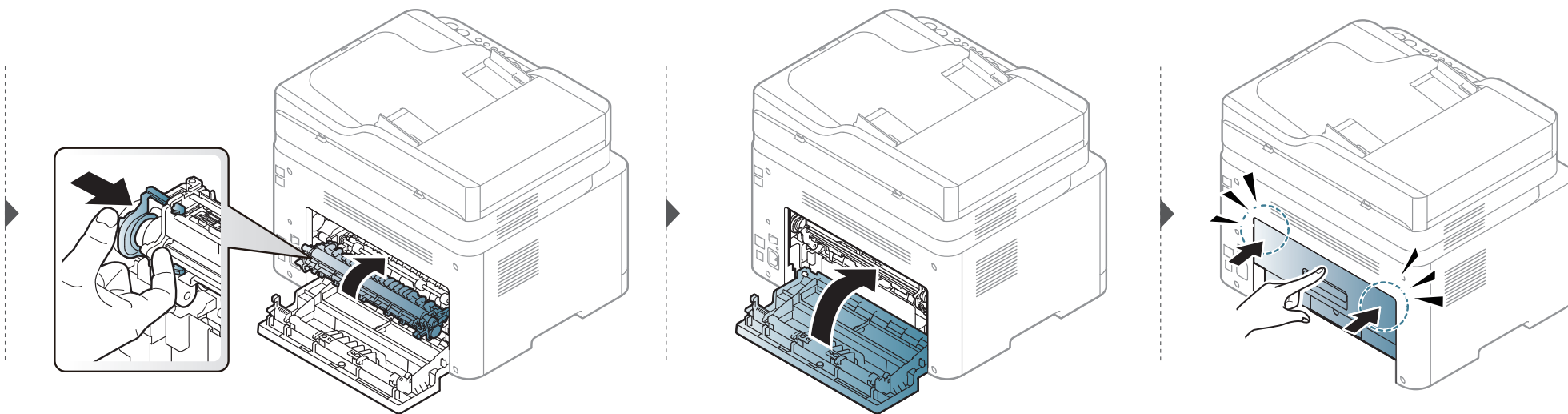
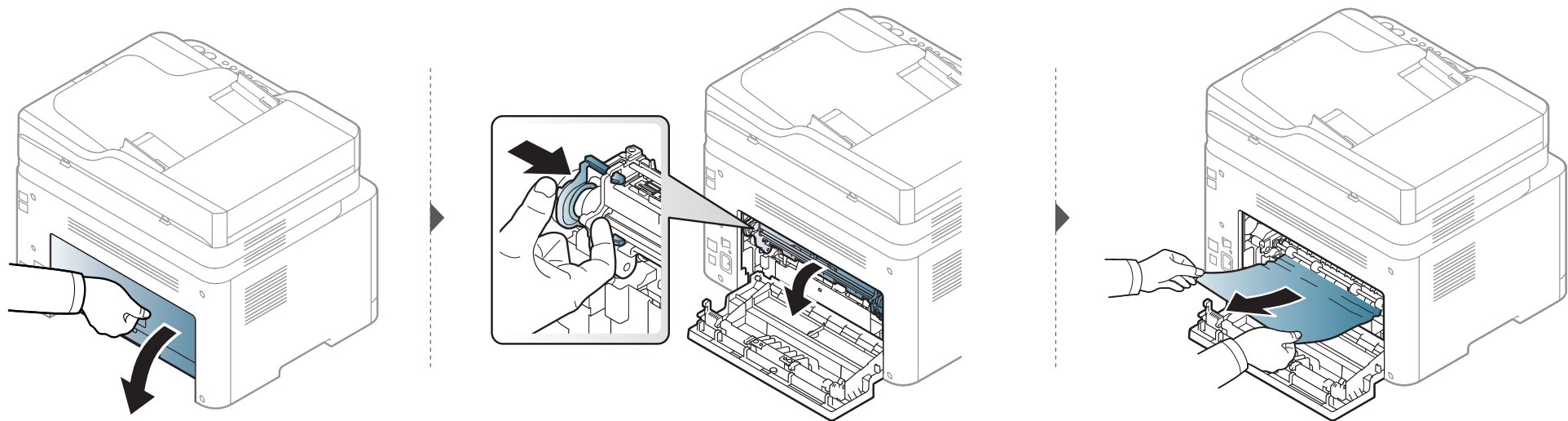

Описание индикаторов состояния

Цвет индикатора показывает текущее состояние устройства.



- Некоторые индикаторы могут различаться в зависимости от модели и региона (см. «Обзор панели управления» на стр. 28).
- Для устранения неисправности прочтите сообщение об ошибке и указания соответствующего раздела главы «Устранение неисправностей» (см. «Сведения о сообщениях на дисплее» на стр. 119).
- Также неисправность можно устранить, следуя указаниям программы Состояние принтера Samsung (см. «Работа с приложением Состояние принтера Samsung» на стр. 296).
- Если неисправность не устранена, обратитесь в службу технической поддержки.

LED	Состояние		Описание
Состояние	Выкл		Устройство выключено.
	Зеленый	Мигает	Мигание означает, что устройство выполняет печать или прием факса.
		Вкл	<ul style="list-style-type: none">• Устройство включено и готово к использованию.
	Красный	Мигает	<ul style="list-style-type: none">• Произошла незначительная ошибка, и устройство ожидает ее сброса. Прочтите сообщение на дисплее. После сброса ошибки устройство продолжит выполнение операции.• В картридже осталось небольшое количество тонера. Предположительный срок службы картриджа^а истекает. Приготовьте новый картридж для замены. Качество печати можно временно улучшить путем перераспределения тонера (см. «Перераспределение тонера» на стр. 89).^б
			Вкл

Описание индикаторов состояния

LED	Состояние		Описание
Wi-Fi ^b	Синий	Мигает	Идет подключение устройства к беспроводной сети.
		Вкл	Идет подключение устройства к беспроводной сети (см. «Настройка беспроводной сети» на стр. 180).
		Выкл	Устройство отключено от беспроводной сети.
Питание/ Пробуждение (⏻)	Синий	Вкл	Устройство находится в режиме энергосбережения.
		Выкл	Устройство находится в режиме готовности или выключено.
Экономия	Зеленый	Вкл	Режим Экопечати включен. Настройки экопечати, заданные по умолчанию: 2 копии на странице и экономия тонера.
		Выкл	Режим Экопечати выключен.
Сканировать на	Зеленый	Вкл	Режим Экопечати включен. Настройки экопечати, заданные по умолчанию: 2 копии на странице и экономия тонера.
		Выкл.	Режим Экопечати выключен.

a. Расчетный срок службы картриджа определяется средним количеством отпечатков согласно стандарту ISO/IEC 19798. Фактический ресурс, исчисляемый в страницах, зависит от условий эксплуатации, площади изображений, интервала печати, типа и размера материалов для печати. Даже если индикатор загорается красным и принтер прекращает печать, в картридже может оставаться некоторое количество тонера.

b. Некоторые индикаторы могут различаться в зависимости от модели и региона (см. «Обзор панели управления» на стр. 28).

Сведения о сообщениях на дисплее

Сообщения на дисплее панели управления содержат информацию о состоянии устройства и ошибках печати. В таблице ниже приведены объяснения этих сообщений и сведения о способах устранения неполадок.



- Эта функция отсутствует в устройствах, снабженных панелью управления с дисплеем. Также неисправность можно устранить, следуя указаниям программы Состояние принтера (см. «Работа с приложением Состояние принтера Samsung» на стр. 296).
- Если сообщение отсутствует в таблице, выключите и вновь включите питание устройства и повторите попытку выполнить печать. Если неисправность не устранена, обратитесь в службу технической поддержки.
- Обращаясь в службу технической поддержки, сообщите специалисту текст сообщения об ошибке.
- Некоторые сообщения могут не отображаться на дисплее в зависимости от параметров или моделей.
- [номер ошибки] обозначает номер ошибки.
- [тип лотка] обозначает номер лотка.
- [тип материала для печати] обозначает тип материала для печати.
- [размер материала для печати] обозначает размер материала для печати.
- [color] указывает на цвет тонера.

Сообщения, связанные с замятием

Сообщение	Значение	Рекомендуемые действия
Зам. документа. Устр.замятие	Произошло замятие документа в автоподатчике.	Устраните замятие бумаги (см. «Устранение замятия документа» на стр. 107).
Замятие/нет бум. Откр/ закр.крышку	<ul style="list-style-type: none">• Произошло замятие бумаги при подаче.• В лотке нет бумаги.	<ul style="list-style-type: none">• Устраните замятие бумаги (см. «В лотке» на стр. 112).• Загрузите бумагу в лоток (см. «Загрузка бумаги в лоток» на стр. 47).
Замятие в внутри устр.	Замятие бумаги внутри принтера.	Устраните замятие бумаги (см. «Замятие внутри устройства» на стр. 114).
Замятие бумаги в [тип лотка]	Замятие бумаги в лотке.	Устраните замятие бумаги (см. «Удаление замятой бумаги» на стр. 112).

Сведения о сообщениях на дисплее

Сообщение	Значение	Рекомендуемые действия
Замятие в области выхода	Замятие бумаги в области выхода.	Устраните замятие бумаги (см. «В области выхода бумаги» на стр. 115).
Нет бумаги в [тип лотка]	В лотке нет бумаги.	Загрузите бумагу в лоток (см. «Загрузка бумаги в лоток» на стр. 47).

Сведения о сообщениях на дисплее

Сообщения, относящиеся к тонеру

Сообщение	Значение	Рекомендуемые действия
<ul style="list-style-type: none">Установите карт.Установка картриджа	Картридж с тонером не установлен.	Установите картридж.
<ul style="list-style-type: none">Несовместимый с [цвет] тонеромНесовместимый карт. с тонером	Указанный картридж не предназначен для данного устройства.	Замените соответствующий картридж оригинальным картриджем Samsung.
Неоригинальный с [цвет] тонером	Картридж не является оригинальным картриджем Samsung.	Замените соответствующий картридж оригинальным картриджем Samsung.

Сообщение	Значение	Рекомендуемые действия
<ul style="list-style-type: none">Подгот. тонерПодготовьте новый картридж	В указанном картридже осталось небольшое количество тонера. Предположительный срок службы картриджа истекает.	Необходимо подготовить новый картридж для замены. Качество печати можно временно улучшить путем перераспределения тонера (см. «Перераспределение тонера» на стр. 89).

Сведения о сообщениях на дисплее

Сообщение	Значение	Рекомендуемые действия
<ul style="list-style-type: none">• Замените тонер• Замените картридж	Приблизительный срок службы указанного картриджа с тонером почти истек. ^a	<ul style="list-style-type: none">• Выберите Остановить или Продолжить, как показано на панели управления. При выборе Остановить печать прекращается. Дальнейшая печать невозможна без замены картриджа. При выборе Продолжить печать не будет остановлена, но ее качество не гарантируется. Кроме того, это может привести к повреждению устройства.• Для обеспечения наилучшего качества печати замените картридж на новый при появлении этого сообщения. Дальнейшее использование картриджа может привести к ухудшению качества печати (см. «Замена картриджа» на стр. 91).
	Приблизительный срок службы указанного картриджа с тонером истек. ^a Устройство может прекратить работу.	Замените картридж с тонером (см. «Замена картриджа» на стр. 91).

а. Предположительный срок службы картриджа определяется средним количеством отпечатков и соответствует стандарту ISO/IEC 19752 (см. «Доступные материалы» на стр. 84). Количество страниц зависит от условий эксплуатации, площади изображений, интервала печати, типа и размера материала для печати. Даже когда появляется сообщение о необходимости заменить картридж, в нем может оставаться некоторое количество тонера.



Компания Samsung не рекомендует использовать неоригинальные картриджи Samsung, включая повторно заправленные или восстановленные картриджи с тонером. Кроме того, компания Samsung не гарантирует качественную печать при использовании неоригинальных картриджей Samsung. В случае, если использование не оригинального картриджа Samsung послужило причиной поломки устройства, ремонт и обслуживание по гарантии не предоставляются.

Сведения о сообщениях на дисплее

Сообщения, относящиеся лотку

Сообщение	Значение	Рекомендуемые действия
Замятие/нет бум.	<ul style="list-style-type: none">• Произошло замятие бумаги при подаче.	<ul style="list-style-type: none">• Устраните замятие бумаги (см. «В лотке» на стр. 112).
Откр/закр.крышку	<ul style="list-style-type: none">• В лотке нет бумаги.	<ul style="list-style-type: none">• Загрузите бумагу в лоток (см. «Загрузка бумаги в лоток» на стр. 47).

Сообщения, относящиеся к сети

Сообщение	Значение	Рекомендуемые действия
Ошибка подкл. Конфликт IP	Установленный IP-адрес используется другим устройством в сети.	Проверьте IP-адрес и сбросьте его, если необходимо (см. «Печать отчета о конфигурации сети» на стр. 167).

Сообщение	Значение	Рекомендуемые действия
Беспроводной беспроводн. сети	Беспроводной модуль не установлен.	Выключите и включите устройство, а затем повторите попытку печати. Если проблема не устраняется, обратитесь в службу технической поддержки.
<ul style="list-style-type: none">• Неполадка BOOTP: вкл.авт.IP-адр.• Ошибка DHCP: вкл.авт.IP-адр.	Произошла ошибка сети.	Изменить автом. назн. IP-адрес.
<ul style="list-style-type: none">• Неполадка BOOTP: перенастр. DHCP• Ошибка DHCP: перенастр. DHCP	Не удалось назначить IP-адрес устройству. Это происходит в тех случаях, когда в программе SyncThru™ Web Service для параметра BOOTP/DHCP установлено значение «Автоназначение IP-адресов».	Измените способ назначения IP-адресов на DHCP/BOOTP или «Статический». Если оставить значение этого параметра без изменений, DHCP/BOOTP-сервер будет постоянно требовать назначить IP-адрес.

Сведения о сообщениях на дисплее

Сообщение	Значение	Рекомендуемые действия
802.1x Network Error	Ошибка аутентификации.	Проверьте протокол сетевой идентификации. Если устранить проблему не удастся, обратитесь к системному администратору.

Прочие сообщения

Сообщение	Значение	Рекомендуемые действия
Настр. подбора Регистрация	Принтер выполняет регулировку совмещения цветов.	Подождите несколько минут.
Идет калибровка плотности изобр.	Устройство выполняет регулировку плотности изображения.	Подождите несколько минут.
Закройте крышку	Крышка закрыта неплотно.	Закройте крышку до щелчка.

Сообщение	Значение	Рекомендуемые действия
Блок сканирования открыт или ЗАМЯТИЕ	Модуль сканирования закрыт неплотно, либо произошло замятие бумаги в области сканирования.	<ul style="list-style-type: none">Устраните замятие (см. «Устранение замятия документа» на стр. 107).Закройте крышку до щелчка.
Открыта крышка сканера.	Крышка сканера закрыта неплотно.	Закройте крышку до щелчка.
Ошибка [номер ошибки] Установить [color] к артридж	Указанный картридж с тонером установлен неправильно или загрязнен соединительный разъем.	Переустановите картридж Samsung два-три раза, чтобы убедиться в том, что он установлен правильно либо очистите соединительный разъем. Если проблема не устранена, обратитесь в службу технической поддержки.

Сведения о сообщениях на дисплее

Сообщение	Значение	Рекомендуемые действия
Ошибка [номер ошибки] Выкл. и вкл.уст.	Устройство неуправляемо.	Выключите и включите устройство, а затем повторите попытку печати. Если проблема не устраняется, обратитесь в службу технической поддержки.
Ошибка [номер ошибки] Обр.за поддерж.		
Сканер заблокирован	Сканер заблокирован.	Выключите и включите питания. Если проблема не устраняется, обратитесь в службу технической поддержки.
Уст. блок ленты переноса	Не установлена транспортная лента.	Установите оригинальную транспортную ленту Samsung.
Несовм. лента переноса	Лента переноса не подходит для данного устройства.	Установите оригинальный блок Samsung, предназначенный для Вашего устройства.

Сообщение	Значение	Рекомендуемые действия
Уст. контейнер сбора тонера	Не установлен контейнер сбора тонера.	Установите оригинальный контейнер Samsung.
Проверьте линию факса	Линия факса неправильно подключена к разъему LINE.	Подключите линию факса к разъему LINE, а не к разъему EXT (см. «Вид сзади» на стр. 26).
Неподх. темп-ра темп. Переместите набор	Температура помещения, в котором находится устройство, не соответствует условиям эксплуатации.	Перенесите устройство в помещение с соответствующей температурой.
Вых. лоток зап. Извлеките бумагу	Выходной лоток заполнен. или датчик не направлен вниз.	Как только из выходного лотка будет извлечена бумага, устройство возобновит печать. Либо убедитесь в том, что датчик направлен вниз. Если проблему устранить не удалось, обратитесь в службу технической поддержки.

Сведения о сообщениях на дисплее

Сообщение	Значение	Рекомендуемые действия
Подг. новую ленту переноса	Срок службы транспортной ленты заканчивается.	Замените транспортную ленту. Обратитесь в службу технической поддержки.
Подг. новую ленту переноса	Закончился срок службы транспортной ленты.	Замените транспортную ленту. Обратитесь в службу технической поддержки.
Ошибка ленты переноса	Передаточный ремень неуправляем.	Выключите и включите устройство, а затем повторите попытку печати. Если проблема не устраняется, обратитесь в службу технической поддержки.
Подг. новую ролик переноса	Срок службы транспортной ленты заканчивается.	Замените транспортную ленту. Обратитесь в службу технической поддержки.

Сообщение	Значение	Рекомендуемые действия
Установите новый ролик переноса	Закончился срок службы транспортной ленты.	Замените транспортную ленту. Обратитесь в службу технической поддержки.
Замените термофиксатор	Срок службы термофиксатора заканчивается.	Замените термофиксатор. Обратитесь в службу технической поддержки.
Установите новый термофиксатор	Срок службы термофиксатора заканчивается.	Замените термофиксатор. Обратитесь в службу технической поддержки.
Заменить/установить контейнер для сбора тонера	Срок службы контейнера для сбора тонера закончился. Печать прекратится до установки нового контейнера для сбора тонера.	Замените контейнер для сбора тонера на новый контейнер производства Samsung.

Сведения о сообщениях на дисплее

Сообщение	Значение	Рекомендуемые действия
Подг. новую Блок переноса изображения	Срок службы блока переноса изображения заканчивается.	Замените блок переноса изображения новым. Обратитесь в службу
Замените новым блоком переноса изображения	Срок службы блока переноса изображения заканчивается.	технической поддержки.
Устройте копи-картридж	Не установлен блок переноса изображения	
Ошибка [номер ошибки] Откр/зак. крышку	Блок переноса изображения установлен правильно, или крышка закрыта неплотно.	Переустановите блок переноса изображения. Закройте крышку до щелчка.



5. Приложение

Данная глава содержит технические характеристики продукции и информацию об общепринятых нормах.

- **Технические характеристики** 129
- **Нормативная информация** 139
- **Авторские права** 154



Технические характеристики

Общие характеристики



Технические характеристики могут быть изменены без предварительного уведомления. Для получения последней информации посетите www.samsung.com.

Элементы		Описание	
Размеры	Ширина x длина x высота	CLX-330x Series CLX-330xW Series	406 x 362 x 288,6 мм (16 x 14,3 x 11,4 дюймов)
		CLX-330xFN Series CLX-330xFW Series	406 x 362 x 333,5 мм (16 x 14,3 x 13,1 дюймов)
Плотность бумаги	Устройство с расходными материалами	CLX-330x Series CLX-330xW Series	12,80 кг
		CLX-330xFN Series CLX-330xFW Series	13,96 кг

Технические характеристики

Элементы		Описание	
Уровень шума ^а	Режим готовности	Уровень фонового шума	
	Режим печати	Цветная печать	менее 46 дБА
		Черно-белая печать	менее 48 дБА
	Режим копирования	Стекло экспонирования	менее 52 дБА
		Автоподатчик	менее 53 дБА
	Режим сканирования	Стекло экспонирования	менее 51 дБА
		Автоподатчик	менее 51 дБА
Температура	Эксплуатация	от 10 до 32°C	
	Хранение (в упаковке)	от 0 до 40 °C	
Относительная влажность	Эксплуатация	от 20 до 80%	
	Хранение (в упаковке)	от 10 до 90%	
Номинальная мощность ^б	Модели 110 В	110—127 В переменного тока	
	Модели 220 В	220—240 В переменного тока	

Технические характеристики

Элементы		Описание
Потребляемая мощность	Обычный режим работы	менее 290 Вт
	Режим готовности	менее 60 Вт
	Режим энергосбережения	<ul style="list-style-type: none">• CLX-330x Series: менее 1,2 Вт• CLX-330xW Series: менее 1,7 Вт• CLX-330xFN Series: менее 1,6 Вт• CLX-330xFW Series: менее 2,1 Вт
	Выключенное состояние	менее 0,45 Вт
Беспроводная ^с	Модуль	SPW-B4319S

а. Уровень звукового давления согласно ISO 7779. Тестовая конфигурация: обычные условия установки, бумага размера А4, односторонняя печать.

б. Точные величины напряжения (В), частоты (Гц) и типа тока (А) см. на этикетке на корпусе устройства.

с. Только для моделей, оснащённых беспроводной связью (см. «Функции различных моделей» на стр. 8).

Технические характеристики

Характеристики материала для печати

Тип	Формат	Размеры	Вес материала для печати/емкость ^a
			Лоток
Обычная бумага	Letter	216 x 279 мм	от 60 до 85 г/м ²
	Legal	216 x 356 мм	• 150 листов бумаги плотностью 75 г/м ²
	US Folio	216 x 330 мм	
	A4	210 x 297 мм	
	Oficio	216 x 343 мм	
	JIS B5	182 x 257 мм	
	ISO B5	176 x 250 мм	
	Executive	184 x 267 мм	
	A5	148 x 210 мм	
	A6	105 x 148 мм (4,13 x 5,83 дюйм.)	
Плотная бумага	См. раздел, посвященный обычной бумаге	См. раздел, посвященный обычной бумаге	от 86 до 120 г/м ² • 5 листов
Тонкая бумага	См. раздел, посвященный обычной бумаге	См. раздел, посвященный обычной бумаге	От 60 до 70 г/м ² • 150 листов бумаги плотностью 60 г/м ²

Технические характеристики

Тип	Формат	Размеры	Вес материала для печати/емкость ^a
			Лоток
хлопковая	См. раздел, посвященный обычной бумаге	См. раздел, посвященный обычной бумаге	от 75 до 90 г/м ² • 150 листов бумаги плотностью 75 г/м ²
Цветная, Бланки, Вторичная	См. раздел, посвященный обычной бумаге	См. раздел, посвященный обычной бумаге	от 60 до 85 г/м ² • 150 листов бумаги плотностью 75 г/м ²
Наклейки ^b	Letter, Legal, Oficio, US Folio, A4, JIS B5, ISO B5, Executive, A5	См. раздел, посвященный обычной бумаге	от 120 до 150 г/м ² • 5 листов
Картон	Letter, Legal, Oficio, US Folio, A4, JIS B5, ISO B5, Executive, A5, Postcard 4x6	См. раздел, посвященный обычной бумаге	От 121 до 163 г/м ² • 5 листов
Высокосортная бумага	См. раздел, посвященный обычной бумаге	См. раздел, посвященный обычной бумаге	От 105 до 120 г/м ² • 10 листов
Архив.	См. раздел, посвященный обычной бумаге	См. раздел, посвященный обычной бумаге	От 70 до 90 г/м ² • 100 листов

Технические характеристики

Тип	Формат	Размеры	Вес материала для печати/емкость ^a
			Лоток
Глянцевая фотобумага Матовая фотобумага	Letter, A4 Postcard 4x6	См. раздел, посвященный обычной бумаге	От 111 до 220 г/м ² • 1 листов
Минимальный размер (нестандартный)		76 x 152 мм (3 x 6 дюйм.)	от 60 до 120 г/м ²
Максимальный размер (нестандартный)		216 x 356 мм	

a. Максимальная емкость зависит от толщины и плотности материалов, а также от условий окружающей среды.

b. Гладкость наклеек для этого устройства составляет 100 – 250 (sheffield). Это число обозначает величину гладкости.



При использовании материала плотностью более 120 г/м² загружайте листы в лоток по одному.

Технические характеристики

Системные требования

Microsoft® Windows®

Операционная система	Требования (рекомендуемые)		
	ЦП	ОЗУ	Свободное место на жестком диске
Windows® XP	Intel® Pentium® III 933 МГц (Pentium IV 1 ГГц)	128 Мб (256 Мб)	1,5 Гб
Windows Server® 2003	Intel® Pentium® III 933 МГц (Pentium IV 1 ГГц)	128 Мб (512 Мб)	1,25 Гб–2 Гб
Windows Server® 2008	Intel® Pentium® IV 1 ГГц (Pentium IV 2 ГГц)	512 Мб (2 Гб)	10 Гб
Windows Vista®	Intel® Pentium® IV 3 ГГц	512 Мб (1 Гб)	15 Гб
Windows® 7	32- или 64-разрядный процессор Intel® Pentium® IV 1 ГГц или более мощный	1 Гб (2 Гб)	16 Гб
	<ul style="list-style-type: none">• Видеоадаптер с объемом памяти 128 Мб и поддержкой DirectX® 9 (для темы Aero).• Дисковод DVD-R/W.		
Windows Server® 2008 R2	86-разрядные (1 ГГц) или 64-разрядные (1,4 ГГц) процессоры Intel® Pentium® IV (рекомендуется 2 ГГц или более мощный)	512 Мб (2 Гб)	10 Гб

Технические характеристики



- Минимальным требованием для всех операционных систем Windows является наличие Internet Explorer 6.0 или более поздней версии.
- Для установки программного обеспечения необходимо иметь права администратора.
- С данным устройством совместима **Windows Terminal Services**.

Macintosh

Операционная система	Требования (рекомендуемые)		
	ЦП	ОЗУ	Свободное место на жестком диске
Mac OS X 10.4	<ul style="list-style-type: none">• Процессор Intel®• PowerPC G4/G5	<ul style="list-style-type: none">• 128 Мб для системы Mac на базе процессора PowerPC (512 Мб)• 512 Мб для системы Mac на базе процессора Intel (1 Гб)	1 Гб
Mac OS X 10.5	<ul style="list-style-type: none">• Процессор Intel®• PowerPC G4/G5 с тактовой частотой не менее 867 МГц	512 Мб (1 Гб)	1 Гб
Mac OS X 10.6	<ul style="list-style-type: none">• Процессор Intel®	1 Гб (2 Гб)	1 Гб
Mac OS X 10.7	<ul style="list-style-type: none">• Процессор Intel®	2 Гб	4 Гб

Технические характеристики

Linux

Элементы	Требования
Операционная система	Redhat® Enterprise Linux WS 4, 5 (32/64-разрядные версии) Fedora 5 ~ 13 (32/64-разрядные версии) SuSE Linux 10.1 (32-разрядные версии) OpenSuSE® 10.2, 10.3, 11.0, 11.1, 11.2 (32/64-разрядные версии) Mandriva 2007, 2008, 2009, 2009.1, 2010 (32/64-разрядные версии) Ubuntu 6.06, 6.10, 7.04, 7.10, 8.04, 8.10, 9.04, 9.10, 10.04 (32/64-разрядные версии) SuSE Linux Enterprise Desktop 10, 11 (32/64-разрядные версии) Debian 4.0, 5.0 (32/64-разрядные версии)
ЦП	Pentium IV 2,4 ГГц (Intel Core™2)
ОЗУ	512 Мб (1 Гб)
Свободное место на жестком диске	1 Гб (2 Гб)

Технические характеристики

Сетевое окружение



Только для моделей, оснащённых беспроводной связью и сетевой картой (см. «Функции различных моделей» на стр. 8).

Для использования устройства в сети необходимо настроить для него сетевые протоколы. В следующей таблице указаны поддерживаемые устройством параметры сетевого окружения.

Элементы	Технические характеристики
Сетевой интерфейс	<ul style="list-style-type: none">• Проводной сетевой интерфейс Ethernet 10/100 Base TX• Беспроводной интерфейс 802.11b/g/n
Сетевая операционная система	<ul style="list-style-type: none">• Windows® XP, Windows Server® 2003, Windows Vista®, Windows® 7, Windows Server® 2008 R2• различные версии ОС Linux• Mac OS X 10.4—10.7
Сетевые протоколы	<ul style="list-style-type: none">• TCP/IPv4• DHCP, BOOTP• DNS, WINS, Bonjour, SLP, UPnP• Standard TCP/IP Printing(RAW), LPR, IPP, WSD• SNMPv 1/2/3, HTTP• TCP/IPv6 (DHCP, DNS, RAW, LPR, SNMPv 1/2/3, HTTP)
Безопасность беспроводной сети	<ul style="list-style-type: none">• Проверка подлинности: открытая система, общий ключ, персональный WPA, персональный WPA2 (PSK)• Шифрование: WEP64, WEP128, TKIP, AES

Нормативная информация

Данное устройство разработано для обычной рабочей среды и сертифицировано несколькими нормативными положениями.

Уведомление о безопасности лазерного устройства

Данное устройство сертифицировано в США и соответствует требованиям параграфа J главы 1 сборника № 21 федеральных норм и правил Министерства здравоохранения и социального обеспечения для лазерных устройств класса I (1). В других странах данный принтер сертифицирован как лазерное устройство класса I, соответствующее требованиям Международной электротехнической комиссии IEC 60825-1: 2007.

Лазерные устройства класса I не считаются опасными. Блок лазера и принтер сконструированы таким образом, что во время нормальной работы или технического обслуживания воздействие лазерного излучения на человека не превышает уровня, соответствующего классу I.

Осторожно

Не используйте и не обслуживайте устройство, если с блока лазерного сканирования снята защитная крышка: невидимый отраженный луч может повредить глаза.

При эксплуатации изделия соблюдайте перечисленные ниже основные меры предосторожности во избежание пожара, поражения электрическим током или травмирования.

	<p>CAUTION - CLASS 3B. INVISIBLE LASER RADIATION WHEN OPEN. AVOID EXPOSURE TO THE BEAM.</p> <p>DANGER - INVISIBLE LASER RADIATION WHEN OPEN. AVOID DIRECT EXPOSURE TO BEAM.</p>
	<p>DANGER - KLASSE 3B. UNSICHTBARE LASERSTRAHLUNG, WENN OFFEN. STRAHLENAUSSETZUNG VERMEIDEN.</p>
	<p>VORSICHT - UNSICHTBARE LASERSTRAHLUNG KLASSE 3 B, WENN ABDECKUNG GEÖFFNET. NICHT DEM STRAHL AUSSETZEN.</p>
	<p>ATTENZIONE - CLASSE 3B. RADIZIONI LASER INVISIBILI CON IL DISPOSITIVO APERTO. EVITARE L'ESPOSIZIONE AL RAGGIO.</p>
	<p>PRECAUCIÓN - RADIACIÓN LÁSER INVISIBLE DE CLASE 3B PRESENTE AL ABRIR. EVITE LA EXPOSICIÓN AL HAZ.</p>
	<p>PERIGO - CLASSE 3B. RADIAÇÃO LASER INVISÍVEL AO ABRIR. EVITE EXPOSIÇÃO DIRECTA AO FEIXE.</p>
	<p>GEVAAR - KLASSE 3B. ONZICHTBARE LASERSTRALING INDIEN GEOPEND. VERMIJD BLOOTSTELLING AAN DE STRAAL.</p>
	<p>ADVARSEL - KLASSE 3B. USYNLIG LASERSTRÅLING VED ÅBNING. UNDGÅ UDSÆTTELSE FOR STRÅLING.</p>
	<p>ADVARSEL - KLASSE 3B. USYNLIG LASERSTRÅLING NÅR DEKSEL ÅPNES. UNNGÅ EKSPONERING FOR STRÅLEN.</p>
	<p>VARNING - KLASS 3B OSYNLIG LASERSTRÅLNING NÅR DENNA DEL ÅR ÖPPNAD. STRÅLEN ÅR FARLIG.</p>
	<p>VAROITUS - LUOKAN 3B NÄKYMÄTTÖMÄLLE LASER-SÄTEILYÄ AVATTUNA. VÄLTÄ ALTISTUMISTA SÄTEELLE.</p>
	<p>注 意 - CLASS 3B. 严禁打开，以免被不可见激光辐射泄漏灼伤</p>
	<p>주 의 - 열리면 등급 3B 비가시 레이저 방사선 이 방출됩니다. 광선에 노출을 피하십시오.</p>

Нормативная информация

Озон и вопросы безопасности



Выброс озона устройством составляет 0,1 миллионную часть. Поскольку озон тяжелее воздуха, устройство следует устанавливать в хорошо проветриваемом помещении.

Безопасность при работе с ртутью



Содержит ртуть, утилизация которой регулируется местными, федеральными законами или законами штатов (только в США).

Энергосбережение



В данном устройстве используется современная технология энергосбережения, позволяющая снизить потребление энергии в неработающем состоянии.

Если в течение длительного времени принтер не получает данных, потребление им электроэнергии автоматически снижается.

ENERGY STAR и логотип ENERGY STAR являются зарегистрированными в США товарными знаками.

Дополнительную информацию о программе ENERGY STAR см. на веб-сайте <http://www.energystar.gov>.

Модели, имеющие сертификат ENERGY STAR, снабжены маркировкой ENERGY STAR на корпусе. Проверьте, обладает ли ваше устройство сертификатом ENERGY STAR.

Утилизация



При переработке и утилизации упаковки данного устройства следует соблюдать нормы охраны окружающей среды.

Нормативная информация

Только для Китая

回收和再循环

为了保护环境，我公司已经为废弃的产品建立了回收和再循环系统。我们会为您无偿提供回收同类废旧产品的服务。当您要废弃您正在使用的产品时，请您及时与授权耗材更换中心取得联系，我们会及时为您提供服务。

中国能效标识

型号	能效等级	典型能耗 (kW·h)
CLX-3306	1	1.30
CLX-3306W	1	1.30
CLX-3306FN	1	1.40
CLX-3306FW	1	1.40

依据国家标准 GB 25956-2010

Правильная утилизация этого изделия (электрическое и электронное оборудование)

Данные правила действуют в странах-участниках Европейского союза и других европейских странах с системой раздельного сбора мусора



Такая маркировка на продукте, компонентах и в документации означает, что по истечении срока службы продукта и его электронных компонентов (например, зарядного устройства, гарнитуры или кабеля USB) их нельзя утилизировать вместе с другими бытовыми отходами. Во избежание причинения вреда окружающей среде и здоровью людей при неконтролируемой утилизации, а также для поддержания необходимого уровня переработки материальных ресурсов утилизируйте устройство и его компоненты отдельно от остальных отходов.

Сведения о месте и способе утилизации продукта в соответствии с нормами природоохранных органов можно получить у продавца продукта или в соответствующей государственной организации.

Корпоративным пользователям следует связаться с поставщиком продукта в соответствии с положениями контракта. Запрещается утилизировать продукт и электрические принадлежности вместе с другими производственными отходами.

Нормативная информация

Только для США

Электронные устройства подлежат специальной утилизации. Адрес ближайшего к вам центра по утилизации вы можете узнать на сайте: www.samsung.com/recyclingdirect или по телефону (877) 278 - 0799

Только для Тайваня

警告

本電池如果更換不正確會有爆炸的危險
請依製造商說明書處理用過之電池

Излучение радиоволн

Информация Федеральной комиссии по средствам связи (FCC)

Данное устройство соответствует требованиям части 15 правил Федеральной комиссии по связи. При эксплуатации устройства должны соблюдаться указанные ниже условия.

- Данное устройство не должно создавать вредных помех.
- Оно должно воспринимать все помехи, в том числе и те, которые могут нарушить его работу.

Данное устройство прошло испытания, показавшие его соответствие ограничениям, относящимся к части 15 правил Федеральной комиссии по связи США для цифровых устройств класса В. Эти ограничения введены, чтобы в разумных пределах обеспечить защиту от вредных помех в жилых помещениях. Данное оборудование генерирует, использует и может излучать радиоволны, а в случае установки и эксплуатации с нарушением инструкций — создавать помехи в каналах радиосвязи. Однако отсутствие помех в конкретном случае установки не гарантируется. Если устройство создает помехи радио- и телевизионному приему (что можно определить путем его выключения и включения), пользователю рекомендуется попытаться устранить помехи одним из указанных ниже способов.

- Переориентировать или переместить приемную антенну.
- Увеличить расстояние между устройством и приемником.
- Подключить оборудование и приемное устройство к разным ветвям сети электропитания.
- Проконсультироваться с продавцом или специалистом по радио- или телевизионному оборудованию.



Внесение в устройство изменений, не одобренных производителем, может повлечь за собой потерю пользователем права на эксплуатацию данного устройства.

Нормативная информация

Обязательные нормы Канады в отношении радиопомех

Данная цифровая аппаратура не выходит за рамки ограничений класса В в области излучения радиопомех для цифровых устройств, установленных стандартом «Цифровая аппаратура» (ICES-003) Министерства науки и промышленности Канады.

Cet appareil numérique respecte les limites de bruits radioélectriques applicables aux appareils numériques de Classe B prescrites dans la norme sur le matériel brouilleur : « Appareils Numé », ICES-003 é'Industrie et Sciences Canada.

Соединенные Штаты Америки

Федеральная комиссия по связи (FCC)

Направленное излучение (FCC, часть 15)

В принтер может быть встроено маломощное радиоустройство (высокочастотное устройство беспроводной связи), работающее в полосе частот 2,4 / 5 ГГц. Если в принтер не встроено такое устройство, пропустите этот раздел. Проверить наличие устройств беспроводной связи можно по этикетке устройства.

Использование устройств беспроводной связи, которые могут присутствовать в системе, в США допускается только при наличии на этикетке идентификационного номера FCC.

В соответствии с общим правилом FCC минимальное расстояние между принтером и телом человека (без учета конечностей) при работе с устройствами беспроводной связи должно составлять 20 см. При включенных устройствах беспроводной связи принтер должен находиться на расстоянии не менее 20 см от тела человека. Выходная мощность устройств беспроводной связи, которые могут быть встроены в принтер, намного ниже предельных значений воздействия высоких частот, установленных FCC.

Запрещается устанавливать передатчик рядом с другим передатчиком и использовать его с другой антенной или передатчиком.

При эксплуатации устройства должны соблюдаться два следующих условия: (1) устройство не должно создавать недопустимых помех, (2) оно должно принимать все помехи, в том числе и те, которые могут нарушить его работу.



Запрещаются ремонт и техническое обслуживание устройств беспроводной связи пользователем, а также их изменение. В случае внесения изменений в устройство беспроводной связи разрешение на его эксплуатацию аннулируется. Для технического обслуживания и ремонта устройства обращайтесь к производителю.

Нормативная информация

Положение Федеральной комиссии по связи о работе с беспроводными сетями



При установке и эксплуатации данной комбинации передатчика с антенной вблизи от антенны возможно превышение уровня воздействия высоких частот, составляющего 1 мВт/см². В связи с этим пользователь всегда должен находиться на расстоянии не менее 20 см от антенны. Запрещается устанавливать устройство рядом с другим передатчиком или передающей антенной.

Только для России

AB57



Минсвязи России



Только для Германии

Das Gerät ist nicht für die Benutzung am Bildschirmarbeitsplatz gemäß BildschirmV vorgesehen.

Только для Турции

- RoHS
EEE Yönetmeliğine Uygundur.
This EEE is compliant with RoHS.
- Bu ürünün ortalama yaşam süresi 7 yıl, garanti süresi 2 yıldır.

Только для Таиланд

This telecommunication equipment conforms to NTC technical requirement.

Только для Канады

Данное изделие соответствует техническим требованиям, принятым Министерством промышленности Канады. / Le present materiel est conforme aux specifications techniques applicables d'Industrie Canada.

Нормативная информация

Эквивалентное число сигнала вызова (REN) используется для определения числа устройств, которые можно подключить к телефонной линии. Терминал может состоять из любой комбинации устройств, но сумма эквивалентных чисел сигнала вызова всех устройств не должна превышать пяти. / L'indice d'equivalence de la sonnerie (IES) sert a indiquer le nombre maximal de terminaux qui peuvent etre raccordes a une interface telephonique. La terminaison d'une interface peut consister en une combinaison quelconque de dispositifs, a la seule condition que la somme d'indices d'equivalence de la sonnerie de tous les dispositifs n'excede pas cinq.

Маркировка факсимильных сообщений

Согласно Акту о защите абонентов телефонных сетей от 1991 года отправка факсимильных сообщений с использованием компьютера или других электронных устройств является незаконной, если сообщение не содержит в нижнем и верхнем поле каждой передаваемой страницы или на первой странице следующих данных:

- 1 даты и времени передачи,
- 2 рода занятий, названия предприятия или имени человека, отправившего сообщение,
- 3 телефонного номера аппарата, с которого отправлено сообщение, предприятия или человека, отправившего сообщение.

Телефонная компания может изменить средства связи и режим работы оборудования, если такое действие необходимо для нормального функционирования и не противоречит части 68 правил Федеральной комиссии связи. Если ожидаются изменения, которые могут привести к несовместимости оконечного оборудования клиента со средствами связи телефонной компании, потребовать модификации оконечного оборудования клиента или иным образом затронуть его использование или работу, клиент должен быть извещен в письменной форме для обеспечения непрерывной работы.

Эквивалентное число сигнала вызова

Эквивалентное число сигнала вызова и регистрационный номер Федеральной комиссии связи для данного устройства можно найти на шильдике, расположенном снизу или сзади устройства. В некоторых случаях эти номера нужно будет сообщить телефонной компании.

Нормативная информация

Эквивалентное число сигнала вызова (REN) используется для определения нагрузочной способности телефонной линии и ее перегрузки. Установка нескольких типов оборудования на одну телефонную линию может привести к проблемам во время отправки и принятия телефонных вызовов, особенно если телефонная линия занята. Для того чтобы обеспечить должное качество услуг телефонной связи, сумма эквивалентных чисел сигнала вызова оборудования, установленного на одну телефонную линию, должна быть меньше пяти. Для некоторых линий сумма, равная пяти, может быть неприменима. Если какое-либо оборудование работает неправильно, необходимо немедленно отключить его от телефонной линии, т.к. дальнейшая эксплуатация этого оборудования может привести к повреждению телефонной сети.

Данное устройство соответствует требованиям части 68 правил Федеральной комиссии связи, принятым Американской ассоциацией телефонной связи. На задней стороне изделия находится наклейка, содержащая, кроме прочей информации, идентификатор товара в формате US:AAAEQ##TXXXXX. При необходимости этот номер должен предоставляться телефонной компанией.



Согласно правилам Федеральной комиссии связи, внесение несанкционированных производителем изменений в конструкцию оборудования может повлечь за собой лишение пользователя прав на использование данного оборудования. В случае если окончательное оборудование вызвало повреждения телефонной сети, телефонная компания обязана уведомить клиента о возможном временном прекращении предоставления услуг связи. Однако если возможности предварительного уведомления нет, компания может временно приостановить предоставление услуг связи, если она:

- a сразу сообщит об этом клиенту,
- b предоставит клиенту возможность разрешить проблемы с оборудованием,
- c сообщит клиенту о его праве подать жалобу в Федеральную комиссию связи в соответствии с процедурами, изложенными в параграфе E части 68 правил Федеральной комиссии связи.

Кроме того, необходимо помнить, что:

- При разработке данного устройства не предусматривалось его подключение к цифровым PBX-системам.
- При использовании на одной телефонной линии с устройством модема или факс-модема могут возникнуть проблемы передачи и приема. Не рекомендуется подключать к телефонной линии, к которой подключено данное устройство, другое оборудование, за исключением обычного телефонного аппарата.

Нормативная информация

- Если в районе вашего размещения существует большой риск подвергнуться удару молнии или скачкам напряжения, рекомендуется установить устройства защиты от перепадов напряжения как для электросети, так и для телефонных линий. Устройства защиты от перепадов напряжения можно приобрести у торгового представителя или в магазинах, торгующих телефонами и специальным электронным оборудованием.
- В случае если вы запрограммировали номера телефонов для вызова при чрезвычайных ситуациях и собираетесь сделать тестовый звонок, не забудьте предупредить об этом соответствующую службу по обычному телефону. Диспетчер службы проинструктирует вас о том, как проводить такие тесты.
- Данное устройство нельзя использовать в таксофонных линиях и линиях коллективного пользования.
- Данное устройство обеспечивает индуктивную связь со слуховым аппаратом.

Данное оборудование можно подключить к телефонной сети, используя стандартный модульный разъем USOC RJ-11C.

Замена вилки шнура питания (только для Великобритании)

Внимание

Шнур питания для данного устройства оснащен стандартной вилкой (BS 1363), рассчитанной на силу тока 13 А, со встроенным плавким предохранителем на 13 А. При проверке или замене предохранителя необходимо пользоваться соответствующими плавкими предохранителями на 13 А. Затем следует поставить на место крышку предохранителя. В случае утери крышки предохранителя не пользуйтесь вилкой до приобретения другой крышки.

Для этого свяжитесь с продавцом, у которого было приобретено устройство.

Вилки на 13 А широко используются в Великобритании и подходят в большинстве случаев. Однако в некоторых зданиях (в основном старой постройки) отсутствуют стандартные розетки, рассчитанные на силу тока 13 А. В этом случае необходимо приобрести соответствующий адаптер. Не удаляйте со шнура несъемную вилку.



Если вы отрезали литую вилку, сразу же выбросите ее. Вилку запрещается подключать снова, т. к. это может привести к поражению электрическим током в том случае, если вы вставите ее в розетку.

Нормативная информация

Важное предупреждение:



Устройство необходимо заземлить.

Провода шнура питания имеют описанную ниже цветовую маркировку.

- **Желтый и зеленый:** Заземление
- **Синий:** Нейтральный
- **Коричневый:** Питание

Если цвет проводов шнура питания отличается от обозначений на вилке, выполните указанные ниже действия.

Соедините желто-зеленый провод с контактом, обозначенным буквой «E», значком заземления или пометкой желто-зеленого или зеленого цвета.

Синий провод соедините с контактом, обозначенным буквой «N» или пометкой черного цвета.

Коричневый провод соедините с контактом, обозначенным буквой «L» или пометкой красного цвета.

В вилке, переходнике или удлинителе должен быть плавкий предохранитель на 13 А.

Декларация соответствия (для стран Европы)

Сертификация

Настоящим компания Samsung Electronics заявляет о соответствии данного продукта [CLX-330x Series] необходимым требованиям и прочим соответствующим положениям следующих документов: директива ЕС об электромагнитной совместимости (2004/108/ЕС) и Директива ЕС о низком напряжении (2006/95/ЕС).



Настоящим компания Samsung Electronics заявляет, что модели [CLX-330xFN Series/CLX-330xW Series/CLX-330xFW Series] соответствует требованиям и условиям Директивы R&TTE 1999/5/ЕС.

Декларацию о соответствии можно найти на сайте www.samsung.com. Зайдите в Support (Поддержка) > Download center (Центр загрузки) и введите имя вашего принтера (МФУ) для просмотра EuDoC.

1 января 1995 г.: директива Совета 2006/95/ЕС о согласовании законов государств — членов Европейского союза, касающихся электромагнитной совместимости.

1 января 1996: Директива ЕС 2004/108/ЕС о согласовании законов государств — членов Европейского союза, касающихся электромагнитной совместимости.

Нормативная информация

9 марта 1999: Директива Совета 1999/5/ЕС о радиотехническом оборудовании и терминалах связи и взаимном признании их соответствия требованиям. Полный текст декларации, содержащий соответствующие директивы и стандарты, можно получить в торговом представительстве корпорации Samsung Co., Ltd.

Сертификат ЕС

Сертифицировано в соответствии с Директивой ЕС 1999/5/ЕС о радио- и телекоммуникационном оборудовании (факс)

Данное изделие Samsung сертифицировано компанией Samsung для подключения к одному разъему бытовой телефонной сети (PSTN) во всех странах ЕС согласно директиве 1999/5/ЕС. Устройство предназначено для работы в национальных телефонных сетях и системах PBX европейских стран:

в случае возникновения неполадок обращайтесь в лабораторию Euro QA Lab компании Samsung Electronics Co., Ltd.

Изделие прошло испытание на соответствие стандартам TBR21. В помощь пользователям терминального оборудования, которое соответствует данному стандарту, Европейский институт телекоммуникационных стандартов (ETSI) выпустил документ (EG 201 121), носящий рекомендательный характер, который содержит примечания и дополнительные требования для обеспечения сетевой совместимости терминалов TBR21. Изделие разработано в соответствии со всеми применимыми рекомендациями, содержащимися в этом документе, и полностью соответствует им.

Информация о соответствии требованиям Европейского Союза к радиоустройствам (для изделий с радиоустройствами, сертифицированными Европейским Союзом)

В данный принтер может быть встроено маломощное радиоустройство (беспроводное высокочастотное устройство связи), работающее в полосе частот 2,4 ГГц / 5 ГГц. Оно предназначено для использования в домашних и офисных помещениях. Если в принтер не встроено такое устройство, пропустите этот раздел. Проверить наличие устройств беспроводной связи можно по этикетке устройства.



Использование устройств беспроводной связи, которые могут присутствовать в системе, в пределах Европейского союза и присоединившихся стран допускается только при наличии на этикетке отметки ЕС с регистрационным номером сертификационной организации и предупреждающего знака.

Выходная мощность устройств беспроводной связи, которые могут быть встроены в принтер, намного ниже предельных значений воздействия высоких частот, установленных Европейской комиссией в директиве R&TTE.

Европейские страны, в которых разрешено использование беспроводных устройств связи:

Страны ЕС

Нормативная информация

Европейские страны, в которых имеются ограничения на использование устройств беспроводной связи:

Европейский союз

Во Франции это оборудование может использоваться только внутри помещений.

Страны Европейской экономической зоны и Европейской ассоциации свободной торговли

На данный момент ограничений нет

Только для Израиля

מס' אישור אלחוטי של משרד התקשורת הוא 51-29003,
אסור להחליף את האנטנה המקורית של המכשיר,
ולא לעשות בו כל שינוי טכני אחר.

Заявления о соответствии нормам

Рекомендации по использованию устройств беспроводной связи

В принтер может быть встроено маломощное радиоустройство (высокочастотное устройство беспроводной связи), работающее в полосе частот 2,4 / 5 ГГц. В следующем разделе содержатся рекомендации по работе с устройствами беспроводной связи.

Дополнительные ограничения и предупреждения для отдельных стран приводятся в разделах, посвященных этим странам или группам стран. Использование встроенных устройств беспроводной связи допускается только в странах, указанных в примечании о сертификации на этикетке с параметрами устройства. Если название страны, в которой вы собираетесь использовать устройство, на этикетке отсутствует, обратитесь в местное сертификационное агентство и ознакомьтесь с требованиями. Использование устройств беспроводной связи тщательно контролируется и может быть запрещено.

Нормативная информация

Выходная мощность устройств беспроводной связи, которые могут быть встроены в принтер, намного ниже действующих в настоящее время ограничений на воздействие высоких частот. Поскольку излучение устройств беспроводной связи (которые могут быть встроены в принтер) не превышает действующих ограничений, установленных стандартами и рекомендациями по безопасности радиоустройств, производитель считает работу с ними безопасной. Однако при обычной работе, независимо от мощности устройства, следует проявлять осторожность и свести к минимуму контакт человека с устройством.

В соответствии с общими нормами минимальное расстояние между беспроводным устройством и телом человека при работе с устройствами беспроводной связи должно составлять не менее 20 см. При включенных устройствах беспроводной связи устройство должно находиться на расстоянии не менее 20 см от тела человека.

Запрещается устанавливать передатчик рядом с другим передатчиком и использовать его с другой антенной или передатчиком.

В некоторых случаях на устройства беспроводной связи накладываются более жесткие ограничения. Примеры таких ограничений:



Высокочастотные устройства беспроводной связи могут создавать помехи работе оборудования коммерческих воздушных судов. Действующими правилами полетов предусмотрено отключение таких устройств на время полета. Примерами устройств беспроводной связи являются коммуникационные устройства стандарта IEEE 802.11 (также называемого «беспроводной Ethernet») и Bluetooth.



Использование устройств беспроводной связи может быть ограничено или запрещено, если существует риск создания недопустимых помех другим устройствам или службам. Например, ограничения на их использование могут действовать в аэропортах, больницах и в местах повышенной концентрации кислорода или горючего газа. Если вы не уверены в том, что использование устройства беспроводной связи допускается в конкретных обстоятельствах, обратитесь в соответствующую инстанцию и получите разрешение на включение и эксплуатацию устройства.



В разных странах действуют различные ограничения на использование устройств беспроводной связи. Поскольку в систему встроено устройство беспроводной связи, перед поездкой в ту или иную страну обратитесь в органы контроля использования радиоустройств и узнайте о наличии ограничений.



Запрещается эксплуатация устройств беспроводной связи в неполной комплектации, с открытыми крышками или снятыми средствами защиты.

Нормативная информация



Запрещаются ремонт и техническое обслуживание устройств беспроводной связи пользователем, а также их изменение. В случае внесения изменений в устройство беспроводной связи разрешение на его эксплуатацию аннулируется. Для технического обслуживания и ремонта устройства обращайтесь к производителю.



Используйте только драйверы принтера, сертифицированные для использования в данной стране. Для получения дополнительной информации обратитесь в службу технической поддержки производителя. См. также комплект восстановления системы.

Нормативная информация

Только для Китая

产品中有毒有害物质或元素的名称及含量

部件名称	有毒有害物质或元素					
	铅 (Pb)	汞 (Hg)	镉 (Cd)	六价铬 (Cr ⁶⁺)	多溴联苯 (PBB)	多溴联苯醚 (PBDE)
塑料	○	○	○	○	○	○
金属 (机箱)	X	○	○	○	○	○
印刷电路部件 (PCA)	X	○	○	○	○	○
电缆 / 连接器	X	○	○	○	○	○
电源设备	X	○	○	○	○	○
电源线	X	○	○	○	○	○
机械部件	X	○	○	○	○	○
卡盒部件	X	○	○	○	○	○
定影部件	X	○	○	○	○	○
扫描仪部件 - CCD (如果有)	X	X	○	○	○	○
扫描仪部件 - 其它 (如果有)	X	○	○	○	○	○
印刷电路板部件 (PBA)	X	○	○	○	○	○
墨粉	○	○	○	○	○	○
滚筒	○	○	○	○	○	○

○：表示该有毒有害物质在该部件所有均质材料中的含量均在 SJ/T 11363-2006 标准规定的限量要求以下。

×：表示该有毒有害物质至少在该部件的某一均质材料中的含量超出 SJ/T 11363-2006 标准规定的限量要求。

以上表为目前本产品含有有毒有害物质的信息。本信息由本公司的配套厂家提供，经本公司审核后而做成，本产品的部分部件含有有毒有害物质，这些部件是在现有科学技术水平下暂时无可替代物质，但三星电子将会一直为满足 SJ/T 11363-2006 标准而做不懈的努力。

Авторские права

© 2012 Samsung Electronics Co., Ltd, Все права защищены.

Данное руководство пользователя предназначено только для ознакомления. Любая информация, содержащаяся в нем, может быть изменена без предупреждения.

Корпорация Samsung Electronics не несет ответственности за какие бы то ни было убытки, прямые или косвенные, вызванные использованием данного руководства пользователя или связанные с ним.

- Samsung и логотип Samsung являются товарными знаками компании Samsung Electronics Co., Ltd.
- Microsoft, Windows, Windows Vista, Windows 7 и Windows Server 2008 R2 являются зарегистрированными торговыми марками или торговыми марками Microsoft Corporation.
- Microsoft, Internet Explorer, Excel, Word, PowerPoint и Outlook являются охраняемыми товарными знаками корпорации Microsoft в США и других странах.
- Google, Picasa, Google Docs, Android и Gmail являются товарными знаками или зарегистрированными товарными знаками Google Inc.
- Google Cloud Print является товарным знаком Google Inc.
- iPad, iPhone, iPod touch, Mac и Mac OS являются торговыми марками Apple Inc., зарегистрированными в США и других странах.
- AirPrint и логотип AirPrint являются товарными знаками Apple Inc.
- Все другие товарные знаки и названия продуктов являются собственностью их законных владельцев — компаний или организаций.

Лицензионное соглашение об использовании открытого кода приведено в файле '**LICENSE.txt**', который находится на компакт-диске, входящем в комплект поставки.

REV. 1.10

Руководство пользователя

CLX-330x/330xW Series
CLX-330xFN/330xFW Series

РАСШИРЕННОЕ

Данное руководство содержит информацию об установке, расширенной конфигурации, эксплуатации, а также поиске и устранении неисправностей в различных операционных системах. Некоторые функции могут различаться в зависимости от модели и региона.

КРАТКОЕ

В данном руководстве представлена информация по установке, основным функциям и устранению неисправностей в системе Windows.



1. Установка программного обеспечения

Установка для Macintosh	159
Переустановка для Macintosh	161
Установка для Linux	162
Переустановка для Linux	163



2. Использование устройства, подключенного к сети

Полезные сетевые программы	165
Настройка проводной сети	167
Установка драйвера по сети	170
Конфигурация IPv6	177
Настройка беспроводной сети	180
Samsung MobilePrint	206
AirPrint	208
Google Cloud Print	210



3. Полезные сведения о меню настройки

Прежде, чем начать читать эту главу	214
Печать	215
Копирование	216
Факс	220
Сканировать	224
Настройка системы	226
Настройка сети	233



4. Специальные функции

Поправка на высоту	236
Ввод различных символов	237
Настройка телефонной книги факса	239
Функции принтера	243
Функции сканера	256
Функции факса	266



5. Полезные инструменты управления

Easy Capture Manager	278
Samsung Easy Color Manager	279
Samsung AnyWeb Print	280
Easy Eco Driver	281
Настройка сообщения SyncThru™ Web Service	282
Работа с Samsung Easy Printer Manager	285
Работа с Samsung Easy Document Creator	289
Работа с приложением Состояние принтера Samsung	296
Работа в Linux с Unified Driver Configurator	298



6. Устранение неисправностей

Проблемы при подаче бумаги	303
Неполадки кабеля или источника питания	304
Неполадки при печати	305

Проблемы качества печати	310
Неполадки при копировании	318
Неполадки при сканировании	320
Неисправности в режиме факса	322
Неполадки операционной системы	324



1. Установка программного обеспечения

В данной главе содержатся инструкции по установке необходимого и полезного программного обеспечения для использования в среде, где устройство подключается с помощью кабеля. Локальное устройство — это устройство, подключенное к компьютеру напрямую с помощью кабеля. Если устройство подключено к сети, пропустите указанные ниже действия и перейдите к установке драйвера сетевого устройства (см. раздел «Установка драйвера по сети» на стр. 170).

- **Установка для Macintosh** **159**
- **Переустановка для Macintosh** **161**
- **Установка для Linux** **162**
- **Переустановка для Linux** **163**



- Если вы используете операционную систему Windows, см указания по установке драйвера в Кратком руководстве (см. «Установка драйвера локально» на стр. 35).
- Используйте кабель USB длиной не более 3 м.

Установка для Macintosh

- 1 Убедитесь в том, что устройство подключено к компьютеру и включено.
- 2 Вставьте компакт-диск, входящий в комплект поставки, в дисковод для компакт-дисков.
- 3 Дважды щелкните значок компакт-диска, появившийся на рабочем столе.
- 4 Дважды щелкните по папке **MAC_Installer** > значок **Installer OS X**.
- 5 Щелкните **Continue**.
- 6 Ознакомьтесь с лицензионным соглашением и нажмите **Continue**.
- 7 Чтобы принять условия лицензионного соглашения, нажмите кнопку **Agree**.
- 8 Когда на экране появится предупреждение о том, что все работающие приложения будут закрыты, нажмите кнопку **Continue**.
- 9 Щелкните **Continue** в окне **User Options Pane**.
- 10 Нажмите кнопку **Install**. Будут установлены все компоненты, необходимые для работы устройства.

В режиме **Customize** можно выбрать устанавливаемые компоненты.
- 11 Введите пароль и нажмите кнопку **OK**.
- 12 После установки программы требуется перезапустить компьютер. Нажмите на кнопку **Continue Installation**.
- 13 После завершения установки нажмите кнопку **Quit** или **Restart**.
- 14 Откройте папку **Applications** > **Utilities** > **Print Setup Utility**.
 - В Mac OS X 10.5 или -10.7 откройте папку **Applications** > **System Preferences** и выберите элемент **Print & Fax**.
- 15 Нажмите кнопку **Add** в **Printer List**.
 - В системе Mac OS X 10.5 - 10.7 щелкните значок папки «+». Откроется окно.
- 16 Щелкните **Default Browser** и найдите подключение USB.
 - В Mac OS X 10.5 -10.7 нажмите кнопку **Default** и найдите USB-подключение.
- 17 В Mac OS 10.4, если функция автоматического выбора не работает, выберите **Samsung** в **Print Using** и имя устройства в поле **Model**.
 - Если в Mac OS X 10.5 -10.7 функция автоматического выбора не работает должным образом, выберите в окне **Print Using** элемент **Select a driver to use...** и имя устройства.

Установка для Macintosh

Устройство появится в списке **Printer List** и будет использоваться по умолчанию.

18 Щелкните **Add**.



Установка драйвера факса:

- a** Откройте папку **Приложения > Samsung > Мастер очереди факса**.
- b** Ваше устройство будет в списке **Printer List**.
- c** Выберите устройство, которое вы хотите использовать, и нажмите на кнопку **Create**.

Переустановка для Macintosh

Если драйвер работает некорректно, удалите и переустановите его.

- 1 Убедитесь в том, что устройство подключено к компьютеру и включено.
- 2 Вставьте компакт-диск, входящий в комплект поставки, в дисковод для компакт-дисков.
- 3 Дважды щелкните значок компакт-диска, появившийся на рабочем столе.
- 4 Дважды щелкните по папке **MAC_Installer** > значок **Uninstaller OS X**.
- 5 Введите пароль и нажмите кнопку **OK**.
- 6 После завершения удаления нажмите кнопку **OK**.



Если устройство уже было добавлено, удалите его из списка **Print Setup Utility** или **Print & Fax**.

Установка для Linux

Чтобы установить программное обеспечение для принтера и сканера в системе Linux, загрузите пакет ПО с веб-сайта компании Samsung (<http://www.samsung.com> > ваш продукт > Поддержка и загрузка).

Установка Unified Linux Driver

- 1 Убедитесь в том, что устройство подключено к компьютеру и включено.
- 2 При появлении окна **Administrator Login** введите слово «root» в поле **Login**, затем введите пароль системы.



Для установки программного обеспечения необходимо войти в систему в качестве привилегированного пользователя (root). Если вы не являетесь привилегированным пользователем, обратитесь к системному администратору.

- 3 Загрузите пакет Unified Linux Driver на компьютер с веб-сайта компании Samsung.
- 4 Щелкните пакет **Unified Linux Driver** правой кнопкой мыши и извлеките его.
- 5 Дважды щелкните **cdroot > autorun**.

- 6 Когда появится экран приветствия, нажмите кнопку **Next**.
- 7 По завершении установки нажмите кнопку **Finish**.

Программа установки добавляет значок Unified Driver Configurator на рабочий стол и группу Unified Driver в системное меню. В случае затруднений обратитесь к экранной справке. Это можно сделать через системное меню или из любого приложения пакета драйверов Windows, например **Unified Driver Configurator** или **Image Manager**.

Переустановка для Linux

Если драйвер работает некорректно, удалите и переустановите его.

- 1 Убедитесь в том, что устройство подключено к компьютеру и включено.
- 2 При появлении окна **Administrator Login** введите слово «root» в поле **Login**, затем введите пароль системы.

Чтобы удалить программное обеспечение принтера, необходимо войти в систему в качестве привилегированного пользователя (root). Если вы не являетесь привилегированным пользователем, обратитесь к системному администратору.
- 3 Откройте программу Terminal. В окне терминала введите следующие данные.

```
[root@localhost root]#cd /opt/Samsung/mfp/uninstall/  
[root@localhost uninstall]#./uninstall.sh
```
- 4 Нажмите кнопку **Next**.
- 5 Нажмите **Finish**.



2. Использование устройства, подключенного к сети

В этой главе приведены пошаговые инструкции по подготовке устройства, подключаемого через сеть, и программного обеспечения к эксплуатации.

- **Полезные сетевые программы** 165
- **Настройка проводной сети** 167
- **Установка драйвера по сети** 170
- **Конфигурация IPv6** 177
- **Настройка беспроводной сети** 180
- **Samsung MobilePrint** 206
- **AirPrint** 208
- **Google Cloud Print** 210



В зависимости от модели список поддерживаемых дополнительных устройств и функций может меняться (см. «Функции различных моделей» на стр. 8).

Полезные сетевые программы

Существует несколько программ, позволяющих настроить параметры сети. Особенно полезны они будут для сетевых администраторов, которым приходится управлять несколькими устройствами по сети.



- Перед использованием перечисленных ниже программ задайте IP-адрес устройства.
- Функции и комплектация устройств могут различаться в зависимости от модели и региона (см. «Функции различных моделей» на стр. 8).

SyncThru™ Web Service

Встроенный веб-сервер сетевого принтера позволяет выполнять следующие задачи (см. «Настройка сообщения SyncThru™ Web Service» на стр. 282).

- Проверка информации о расходных материалах и их наличия.
- Индивидуальная настройка параметров устройства.
- Настройка параметров уведомлений по электронной почте. Если вы установите этот параметр, состояние устройства (окончание тонера или ошибки устройства) будут автоматически отправляться на указанный электронный адрес получателя.
- Настройка параметров сети, необходимых для подключения устройства к различным сетевым средам.

SyncThru™ Web Admin Service

Это веб-решение по управлению устройствами предназначено для сетевых администраторов. Программа SyncThru™ Web Admin Service представляет собой эффективное средство управления сетевыми устройствами, которое дает возможность удаленно контролировать их работу и устранять неполадки с любого узла, где имеется корпоративный доступ к Интернету.

- Загрузить эту программу можно с веб-узла <http://solution.samsungprinter.com>.

Настройка проводной сети SetIP

Эта служебная программа позволяет выбрать сетевой интерфейс и вручную настроить IP-адреса для использования в протоколе TCP/IP.

- См. раздел «Конфигурация IPv4-адреса с помощью программы SetIP (Windows)» на стр. 167.
- См. раздел «Конфигурация IPv4-адреса с помощью программы SetIP (Macintosh)» на стр. 168.
- См. раздел «Конфигурация IPv4-адреса с помощью программы SetIP (Linux)» на стр. 169.

Полезные сетевые программы



- Эту функцию нельзя использовать в устройствах, которые не снабжены сетевым интерфейсом (см. «Вид сзади» на стр. 26).
- Эта программа не поддерживает TCP/IPv6.

Настройка проводной сети

Печать отчета о конфигурации сети

Печать **Отчета о конфигурации сети** можно запустить с панели управления устройства, где отображены текущие сетевые параметры устройства. Этот отчет поможет вам в настройке сети.

Нажмите на кнопку  (**Меню**) на панели управления и выберите **Сеть > Конфигур. сети (Конфигурация сети)**.

В данном **Отчете о конфигурации сети** можно найти MAC-адрес и IP-адрес устройства.

Пример:

- MAC-адрес: 00:15:99:41:A2:78
- IP-адрес: 169.254.192.192

Установка IP-адреса



- Эту функцию нельзя использовать в устройствах, которые не снабжены сетевым интерфейсом (см. «Вид сзади» на стр. 26).
- Эта программа не поддерживает TCP/IPv6.

Для печати и управления устройством по сети необходимо сначала задать для него IP-адрес. В большинстве случаев новый IP-адрес автоматически назначается сервером DHCP (Dynamic Host Configuration Protocol Server – сервер динамической настройки узлов), расположенным в сети.

Конфигурация IPv4-адреса с помощью программы SetIP (Windows)

Прежде чем использовать программу SetIP следует отключить брандмауэр компьютера, нажав **Панель управления > Центр обеспечения безопасности > Брандмауэр Windows**.

- 1 Установите данную программу с прилагающегося диска CD-ROM, дважды щелкнув по файлу **Application > SetIP > Setup.exe**.
- 2 Следуйте инструкциям в окне установки.
- 3 Подключите устройство к сети с помощью сетевого кабеля.
- 4 Включите устройство.
- 5 В Windows откройте меню **Пуск** и последовательно выберите пункты **Все программы > Samsung Printers > SetIP > SetIP**.
- 6 Щелкните значок  (третий слева) в окне программы SetIP и откройте окно настройки TCP/IP.

Настройка проводной сети

- 7 Введите новые сведения об устройстве в окне настройки, как показано ниже. Если принтер используется в корпоративной интрасети, эти сведения необходимо получить у администратора.

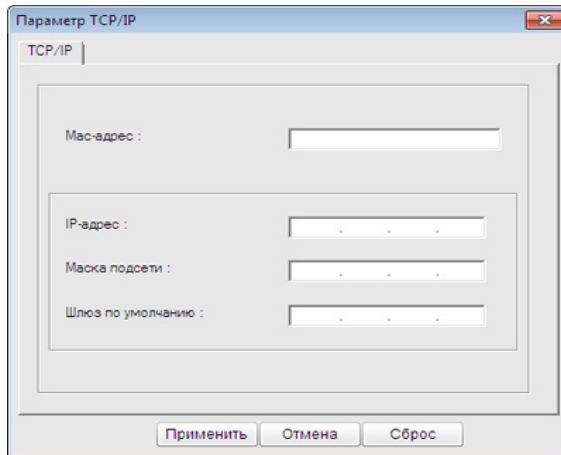

- Найдите MAC-адрес устройства в **Отчете о конфигурации сети** (см. «Печать отчета о конфигурации сети» на стр. 167) и введите его без двоеточий. Например, 00:15:99:29:51:A8 вводится как 0015992951A8.

- 8 Щелкните **Применить**, а затем — кнопку **ОК**. Будет автоматически напечатан **Отчет о конфигурации сети**. Проверьте правильность настроек.

Конфигурация IPv4-адреса с помощью программы SetIP (Macintosh)

Прежде чем использовать программу SetIP следует отключить брандмауэр компьютера, нажав **System Preferences > Security > Firewall**.



В зависимости от модели компьютера описанные ниже инструкции могут меняться.

- 1 Подключите устройство к сети с помощью сетевого кабеля.
- 2 Вставьте установочный компакт-диск в дисковод, откройте окно диска и выберите **MAC_Installer > MAC_Printer > SetIP > SetIPApplet.html**.
- 3 Дважды щелкните по файлу, при этом автоматически откроется браузер **Safari**, затем выберите **Trust**. В браузере будет открыта страница **SetIPApplet.html**, на которой приведены сведения об имени принтера и IP-адресе.
- 4 Щелкните значок  (третий слева) в окне программы SetIP и откройте окно настройки TCP/IP.
- 5 Введите новые сведения об устройстве в окне настройки. Если принтер используется в корпоративной интрасети, эти сведения необходимо получить у администратора.

Настройка проводной сети



Найдите MAC-адрес устройства в **Отчете о конфигурации сети** (см. «Печать отчета о конфигурации сети» на стр. 167) и введите его без двоеточий. Например, 00:15:99:29:51:A8 вводится как 0015992951A8.

6 Нажмите кнопку **Apply**, затем **OK** и снова – **OK**.

7 Выйдите из браузера **Safari**.

Конфигурация IPv4-адреса с помощью программы SetIP (Linux)

Прежде чем использовать программу SetIP следует отключить брандмауэр компьютера с помощью меню **System Preferences** или **Administrator**.



Следующие указания могут изменяться в зависимости от модели принтера или используемой операционной системы.

1 Откройте `/opt/Samsung/mfp/share/utills/`.

2 Дважды щелкните значок файла **SetIPApplet.html**.

3 Щелкните, чтобы открыть окно настройки TCP/IP.

4

Введите новые сведения об устройстве в окне настройки. Если принтер используется в корпоративной интрасети, эти сведения необходимо получить у администратора.



Найдите MAC-адрес устройства в **Отчете о конфигурации сети** (см. «Печать отчета о конфигурации сети» на стр. 167) и введите его без двоеточий. Например, 00:15:99:29:51:A8 вводится как 0015992951A8.

5

Будет автоматически напечатан **Отчет о конфигурации сети**.

Установка драйвера по сети



- Функции и комплектация устройств могут различаться в зависимости от модели и региона (см. «Функции различных моделей» на стр. 8).
- Эту функцию нельзя использовать в устройствах, которые не снабжены сетевым интерфейсом (см. «Вид сзади» на стр. 26).
- Драйвер принтера и ПО можно установить с компакт-диска с программным обеспечением. В ОС windows выберите драйвер принтера и ПО в окне **Выбор программ и утилит для установки**.

Windows

- 1 Убедитесь в том, что устройство включено и подключено к локальной сети. Кроме того, устройству должен быть назначен IP-адрес (см. «Установка IP-адреса» на стр. 167).
- 2 Вставьте компакт-диск, входящий в комплект поставки, в дисковод для компакт-дисков.

- 3 Выберите **Установить сейчас**.

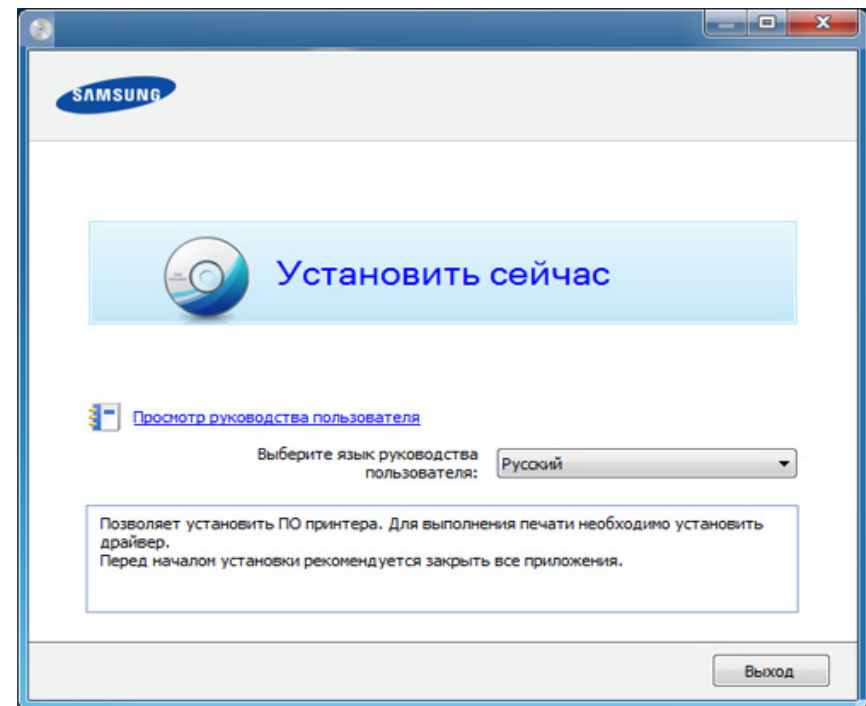

- 4 Ознакомьтесь с **Лицензионное соглашение** и установите флажок **Я принимаю условия лицензионного соглашения**. Затем нажмите кнопку **Далее**.



Если устройство не удалось найти в сети или локально, появится сообщение об ошибке. Выберите нужные варианты и нажмите кнопку **Далее**.

Установка драйвера по сети

- 5 Выберите параметры в меню **Использование расширенных возможностей и участие в программе сбора данных об использовании принтера**. Затем нажмите кнопку **Далее**.
- 6 Выберите **Сетевое подключение** в окне **Тип подключения принтера**.
- 7 Если откроется окно **Подключение устройства**, проверьте, подключено ли устройство к вашей сети. Затем нажмите кнопку **Далее**.

 Возможно, брандмауэр блокирует соединение. Перед подключением устройства отключите брандмауэр компьютера.

- 8 Будут отображены найденные устройства. Выберите необходимое устройство и нажмите кнопку **ОК**.
- 9 Следуйте инструкциям в окне установки.

Режим автоматической установки

Режим автоматической установки — метод установки, не требующий участия пользователя. В данном случае драйверы устройства и ПО автоматически устанавливаются на ваш компьютер. Для начала автоматической установки введите `/s` или `/S` в командное окно.



Параметры командной строки

В следующей таблице показаны команды, которые можно использовать в командном окне.

 Следующие командные строки действительны при использовании в команде `/s` или `/S`. `/h`, `/H` или `/?` — исключительные команды, которые могут использоваться отдельно.

Командная строка	Определение	Описание
<code>/s</code> или <code>/S</code>	Запуск автоматической установки.	Установка драйверов устройства без интерфейсных сообщений и участия пользователя.

Установка драйвера по сети

Командная строка	Определение	Описание
/p«<имя порта>» или /P«<имя порта>»	<p>Порт принтера.</p>  С помощью стандартного монитора TCP/IP порта создается сетевой порт. Для локального порта этот порт должен существовать в системе до определения его с помощью команды.	<p>Имя порта принтера можно указать как IP-адрес, имя узла, имя локального USB-порта или имя порта IEEE1284.</p> <p>Пример:</p> <ul style="list-style-type: none"> • /p«xxx.xxx.xxx.xxx», где «xxx.xxx.xxx.xxx» обозначает IP-адрес сетевого принтера. /p«USB001», /P«LPT1:», /p«hostname»
/a«<путь_установки>» или /A«<путь_установки>»	<p>Определение пути для установки.</p>  Путь установки должен соответствовать условиям установки.	<p>Так как драйверы устройств должны иметь особое местоположение в ОС, эта команда применима только к программным приложениям.</p>

Командная строка	Определение	Описание
/n«<Имя принтера>» или /N«<Имя принтера>»	Имя принтера. Создается экземпляр имени принтера.	С помощью этого параметра можно добавлять имена принтеров по желанию.
/nd или /ND	При использовании этой команды устанавливаемый драйвер не назначается драйвером устройства по умолчанию.	Указывает, что установленный драйвер устройства не будет использоваться по умолчанию, если в системе присутствуют другие драйверы принтера. Если в системе нет установленных драйверов устройства, этот параметр не применяется, так как ОС Windows назначает установленный драйвер используемым по умолчанию.

Установка драйвера по сети

Командная строка	Определение	Описание
/x или /X	Использование существующих файлов драйвера устройства для создания имени принтера, если он установлен.	Эта команда позволяет установить принтер, который использует установленные файлы драйвера без установки дополнительного драйвера.
/up«<имя принтера>» или /UP«<имя принтера>»	Удаляет только указанный принтер, а не файлы драйвера.	Эта команда позволяет удалить только указанный принтер из системы, не затронув другие драйверы принтера. Файлы драйвера принтера не будут удалены из системы.
/d или /D	Деинсталлирует все драйверы устройств и приложения из системы.	Эта команда удаляет из системы все установленные драйверы устройств и программные приложения.

Командная строка	Определение	Описание
/v«<общее имя>» или /V«<общее имя>»	Общий доступ к установленным драйверам устройства и добавление других доступных платформных драйверов для Point & Print.	Устанавливает все поддерживаемые ОС Windows платформные драйверы устройств в систему и открывает им общий доступ с указанным значением <общее имя> для Point & Print.
/o или /O	После установки откроется папка Принтеры и факсы .	Данная команда откроет папку Принтеры и факсы после тихой установки.
/f«<имя файла протокола>» или /F«<имя файла протокола>»	Определяет имя файла протокола. Файл протокола по умолчанию создается во временной системной папке, если не указан иной параметр.	В определенной папке создается файл протокола.
/h, /H или /?	Показывает использование командной строки.	

Установка драйвера по сети

Macintosh

- 1 Убедитесь в том, что устройство включено и подключено к локальной сети.
- 2 Вставьте компакт-диск, входящий в комплект поставки, в дисковод для компакт-дисков.
- 3 Дважды щелкните значок компакт-диска, появившийся на рабочем столе.
- 4 Дважды щелкните по папке **MAC_Installer** > значок **Installer OS X**.
- 5 Щелкните **Continue**.
- 6 Ознакомьтесь с лицензионным соглашением и нажмите **Continue**.
- 7 Чтобы принять условия лицензионного соглашения, нажмите кнопку **Agree**.
- 8 На экране появится предупреждение о том, что все работающие приложения будут закрыты. Нажмите кнопку **Continue**.
- 9 Щелкните **Continue** в окне **User Options Pane**.



Если требуется указать IP-адрес, нажмите кнопку **Set IP** и выполните инструкции, указанные в разделе «Конфигурация IPv4-адреса с помощью программы SetIP (Macintosh)» на стр. 168. Порядок настройки беспроводной сети приводится в разделе «Настройка с помощью Macintosh» на стр. 191.

- 10 Нажмите кнопку **Install**. Будут установлены все компоненты, необходимые для работы устройства.
В режиме **Customize** можно выбрать устанавливаемые компоненты.
- 11 Введите пароль и нажмите кнопку **OK**.
- 12 После установки программы требуется перезапустить компьютер. Нажмите на кнопку **Continue Installation**.
- 13 После завершения установки нажмите кнопку **Quit** или **Restart**.
- 14 Откройте папку **Applications** > **Utilities** > **Print Setup Utility**.
 - В Mac OS X 10.5 или -10.7 откройте папку **Applications** > **System Preferences** и выберите элемент **Print & Fax**.
- 15 Нажмите кнопку **Add** в **Printer List**.
 - В Mac OS X 10.5 или -10.7 выберите элемент **+**. Откроется всплывающее окно.

Установка драйвера по сети

- 16** В Mac OS X 10.4 выберите **IP Printer**.
- В Mac OS X 10.5 или -10.7 выберите элемент **IP**.

- 17** Выберите **HP Jetdirect - Socket** в поле **Protocol**.



При печати многостраничных документов производительность принтера можно увеличить, выбрав значение **Socket** для параметра **Printer Type**.

- 18** Введите IP-адрес устройства в поле **Address**.

- 19** Укажите имя очереди в поле **Queue**. Если не удастся определить имя очереди для сервера печати, сначала воспользуйтесь очередью по умолчанию.

- 20** В Mac OS 10.4, если функция автоматического выбора не работает, выберите **Samsung** в **Print Using** и имя устройства в поле **Model**.

- Если функция автоматического выбора не работает, в Mac OS X 10.5 - 10.7 выберите элемент **Select Printer Software** и имя устройства в **Print Using**.

- 21** Щелкните **Add**.

Устройство появится в списке **Printer List** и будет использоваться по умолчанию.



Установка драйвера факса:

- Откройте папку **Приложения > Samsung > Мастер очереди факса**.
- Ваше устройство будет в списке **Printer List**.
- Выберите устройство, которое вы хотите использовать, и нажмите на кнопку **Create**.

Linux

Чтобы установить программное обеспечение для принтера и сканера в системе Linux, загрузите пакет ПО с веб-сайта компании Samsung (<http://www.samsung.com> > ваш продукт > Поддержка и загрузка).

Установите драйвер Linux и добавьте сетевой принтер

- 1 Убедитесь в том, что устройство включено и подключено к локальной сети. Кроме того, устройству должен быть назначен IP-адрес.
- 2 Загрузите пакет Unified Linux Driver с веб-сайта компании Samsung.

Установка драйвера по сети

- 3 Распакуйте файл `UnifiedLinuxDriver.tar.gz` и откройте созданный каталог.
- 4 Последовательно выберите папки `cdroot` > `autorun`.
- 5 Откроется окно установки Samsung. Нажмите кнопку **Далее**.
- 6 Откроется окно мастера добавления принтеров. Нажмите кнопку **Next**.
- 7 Выберите сетевой принтер и нажмите кнопку **Search**.
- 8 IP-адрес и наименование модели принтера появятся в поле списка.
- 9 Выберите устройство и нажмите кнопку **Next**.
- 10 Введите описание принтера и нажмите кнопку **Next**.
- 11 После добавления устройства нажмите кнопку **Finish**.
- 12 По завершении установки нажмите кнопку **Finish**.

Добавление сетевого принтера

- 1 Дважды щелкните значок **Unified Driver Configurator**.
- 2 Нажмите **Add Printer..**
- 3 Откроется окно **Add printer wizard**. Нажмите кнопку **Next**.
- 4 Выберите пункт **Network printer** и нажмите кнопку **Search**.
- 5 IP-адрес и название модели принтера появятся в поле списка.
- 6 Выберите устройство и нажмите кнопку **Next**.
- 7 Введите описание принтера и нажмите кнопку **Next**.
- 8 После добавления устройства нажмите кнопку **Finish**.

Конфигурация IPv6



Протокол **IPv6** поддерживается только в Windows Vista или более поздних версиях.



- Функции и комплектация устройств могут различаться в зависимости от модели и региона (см. «Функции различных моделей» на стр. 8 или «Обзор меню» на стр. 38).
- Если сеть IPv6 не работает, установите для всех параметров сети значения по умолчанию и повторите попытку с помощью команды **Сброс настроек**.

Устройство поддерживает перечисленные ниже IPv6-адреса для сетевой печати и управления устройством.

- **Link-local Address**: локальный IPv6-адрес с автоматическим изменением конфигурации (адрес начинается с FE80).
- **Stateless Address**: IPv6-адрес, автоматически настраиваемый сетевым маршрутизатором.
- **Stateful Address**: IPv6-адрес, настраиваемый сервером DHCPv6.
- **Manual Address**: IPv6-адрес, настраиваемый пользователем вручную.

В сетевом окружении, работающем по протоколу IPv6, выполните указанные ниже действия для настройки IPv6-адреса.

С помощью панели управления

Включение IPv6

- 1 Нажмите кнопку  (**Меню**) на панели управления.
- 2 Нажмите **Сеть > TCP/IP (IPv6) > Включить IPv6**.
- 3 Выберите **Вкл.** и нажмите на кнопку **ОК**.
- 4 Выключите и снова включите устройство.



При установке драйвера принтера не настраивайте IPv4 и IPv6 одновременно. Рекомендуем настраивать IPv4 или IPv6 (см. «Установка драйвера по сети» на стр. 170).

Конфигурация IPv6

Настройка DHCPv6-адреса

При использовании в сети сервера DHCPv6 можно установить один из указанных ниже параметров для динамической конфигурации сетевого узла по умолчанию.

- 1 Нажмите кнопку  (**Меню**) на панели управления.
- 2 Нажмите **Сеть > TCP/IP (IPv6) > Конфиг. DHCPv6**.
- 3 Нажмите **ОК**, чтобы выбрать нужное вам значение.
 - **Адрес DHCPv6:** всегда использовать DHCPv6 независимо от запроса маршрутизатора.
 - **Откл. DHCPv6:** никогда не использовать DHCPv6 независимо от запроса маршрутизатора.
 - **Маршрутизатор:** использовать DHCPv6 только при запросе маршрутизатора.

В программе SyncThru™ Web Service

Включение IPv6

- 1 В операционной системе Windows запустите веб-браузер (например Internet Explorer). Введите IP-адрес устройства (http://xxx.xxx.xxx.xxx) в поле адреса и нажмите клавишу «Ввод» или кнопку **Перейти**.
- 2 При первом входе в **SyncThru™ Web Service** введите имя пользователя и пароль администратора. Введите указанные ниже идентификатор пользователя и пароль. В целях безопасности рекомендуем изменить стандартный пароль.
 - **Идентификатор:** admin
 - **администратора:** sec00000
- 3 При открытии окна **SyncThru™ Web Service** наведите курсор на **Настройки** в верхней строке меню и нажмите **Параметры сети**.
- 4 Нажмите **TCP/IPv6** на левой панели страницы.
- 5 Установите флажок в поле **Протокол IPv6**, чтобы включить IPv6.
- 6 Нажмите кнопку **Применить**.

Конфигурация IPv6

7 Выключите и снова включите устройство.



- Вы также можете настроить DHCPv6.
- Чтобы настроить IPv6-адрес вручную:
Установите флажок **Ввод адреса вручную**. Затем будет активировано текстовое поле **Адрес/Префикс**. Введите оставшуюся часть адреса (напр.: 3FFE:10:88:194::**AAAA**. A — шестнадцатеричный символ от 0 до 9 или от A до F).

- **Manual Address:** IPv6-адрес, настраиваемый пользователем вручную.

3 Введите IPv6-адрес (например, http://[FE80::215:99FF:FE66:7701]).



Адрес необходимо вводить в квадратных скобках «[]».

Настройка IPv6-адреса

1 Запустите веб-браузер, который поддерживает адресацию IPv6 для URL-адресов, например Internet Explorer.

2 Выберите один из IPv6-адресов (**Link-local Address**, **Stateless Address**, **Stateful Address**, **Manual Address**) из **Отчета о конфигурации сети** (см. «Печать отчета о конфигурации сети» на стр. 167).

- **Link-local Address:** локальный IPv6-адрес с автоматическим изменением конфигурации (адрес начинается с FE80).
- **Stateless Address:** IPv6-адрес, автоматически настраиваемый сетевым маршрутизатором.
- **Stateful Address:** IPv6-адрес, настраиваемый сервером DHCPv6.

Настройка беспроводной сети



- Убедитесь, что ваше устройство поддерживает беспроводную сеть. В некоторых моделях беспроводная сеть может быть недоступна (см. «Функции различных моделей» на стр. 8).
- Если сеть IPv6 не работает, установите для всех параметров сети значения по умолчанию и повторите попытку с помощью команды **Сброс настроек**.

Приступая к работе

Знакомство с вашим типом сети

Как правило, между компьютером и принтером одновременно можно установить только одно соединение.

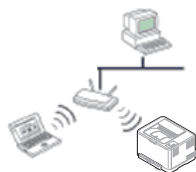

Режим инфраструктуры

Такая система используется главным образом дома и в небольших офисах. В этом режиме связь с беспроводным устройством обеспечивается с помощью точки доступа.



Режим Ad-hoc

В этом режиме точка доступа не используется. Компьютер взаимодействует с беспроводным устройством напрямую.

Имя в беспроводной сети и сетевой пароль

Беспроводные сети требуют более серьезного обеспечения безопасности, поэтому при первой установке точки доступа для работы в сети создаются сетевое имя (SSID), тип используемой защиты и сетевой пароль. Перед продолжением установки принтера попросите администратора сети указать эти параметры.

Настройка беспроводной сети

Введение в методы настройки беспроводной сети.

Беспроводную сеть можно настроить на самом устройстве или через компьютер. Выберите метод настройки в таблице ниже.



Функция настройки беспроводной сети различается в зависимости от модели и региона.

Метод настройки	Метод подключения	Описание и ссылки	
С точкой доступа	С компьютера	Пользователи ОС Windows, см. «Подключение к точке доступа с помощью USB-кабеля (рекомендуется)» на стр. 186.	А
		Пользователи Mac, см. «Подключение к точке доступа с помощью USB-кабеля (рекомендуется)» на стр. 191.	В
		См. «Использование сетевого кабеля» на стр. 196.	С
	Через панель управления устройства	<ul style="list-style-type: none">См. «Устройства, оснащенные дисплеем» на стр. 183.См. «Устройства, не оснащенные дисплеем» на стр. 184.	Д
См. «Использование кнопки «Меню»» на стр. 185.		Е	
Без точки доступа	С компьютера	Пользователи ОС Windows, см. «Ad hoc через USB-кабель» на стр. 189.	Пт
		Пользователи Mac, см. «Ad hoc через USB-кабель» на стр. 193.	Г
	Настройка Wi-Fi Direct	См. «Настройка Wi-Fi Direct» на стр. 200.	Н



При возникновении проблем во время настройки беспроводного соединения или установки драйверов, см. главу "Устранение неисправностей" («Разрешение проблем» на стр. 201).

Настройка беспроводной сети

Использование кнопки WPS

Если ваше устройство и точка доступа (или беспроводной маршрутизатор) поддерживают WPS (Wi-Fi Protected Setup™), можно легко настроить параметры сети, нажав кнопку  на панели управления принтера. При этом не требуется использовать компьютер.





- Если нужно использовать беспроводную сеть в режиме инфраструктуры, убедитесь в том, что сетевой кабель отключен от устройства. Способ подключения к точке доступа или беспроводному маршрутизатору (с помощью кнопки **WPS (PBC)**) или ввода PIN-кода на компьютере) зависит от используемой точки доступа (или беспроводного маршрутизатора). См. руководство пользователя для точки доступа или беспроводного маршрутизатора.
- При настройке беспроводной сети с помощью кнопки WPS, параметры безопасности могут изменяться. Чтобы предотвратить это, заблокируйте возможность изменения текущих параметров безопасности беспроводной сети для WPS. Название параметра может отличаться в зависимости от типа точки доступа (беспроводного маршрутизатора).

Подготовка

- Убедитесь в том, что точка доступа или беспроводной маршрутизатор поддерживает режим WPS (Wi-Fi Protected Setup™).
- устройство поддерживает режим WPS (Wi-Fi Protected Setup™);
- Убедитесь, что компьютер подключен к сети (только при необходимости ввода PIN-кода).

Выбор типа подключения

Существует два метода подключения устройства к беспроводной сети с помощью кнопки  (WPS) на панели управления.

Метод **Настройки с помощью нажатия кнопки (PBC)** позволяет подключить устройство к беспроводной сети путем нажатия кнопки  (WPS) на панели управления устройства, а также кнопки WPS (PBC) на точке доступа (беспроводном маршрутизаторе) с поддержкой Wi-Fi Protected Setup™ (WPS) соответственно.

Метод с использованием **персонального идентификационного кода (PIN)** позволяет подключиться к беспроводной сети с помощью ввода предоставленного PIN-кода на точке доступа (беспроводном маршрутизаторе) с поддержкой WPS (Wi-Fi Protected Setup™).

Настройка беспроводной сети

По умолчанию в устройстве используется режим **настройки с помощью нажатия кнопки (PBC)**, который рекомендуется для обычной беспроводной сетевой среды.



Чтобы изменить режим WPS, на панели управления нажмите  (Меню) > Сеть > Беспроводной > ОК > Параметры WPS.

Устройства, оснащенные дисплеем

Подключение в режиме PBC

- 1 Нажмите кнопку  (WPS) на панели управления и удерживайте ее более 2 секунд.

устройство перейдет в режим ожидания до нажатия кнопки WPS (PBC) на точке доступа или беспроводном маршрутизаторе (не более двух минут).

- 2 Нажмите кнопку **WPS (PBC)** на точке доступа (или беспроводном маршрутизаторе).

Сообщения отображаются на дисплее в следующем порядке:

- а Подключение:** устройство подключается к точке доступа или беспроводному маршрутизатору.
- б Подключено:** После успешного подключения устройства к беспроводной сети индикатор WPS горит непрерывно.

- с AP SSID:** По завершении процесса подключения к беспроводной сети на дисплее появляется информация о SSID точки доступа.

- 3 Вставьте компакт-диск из комплекта поставки в привод компьютера и выполните настройку беспроводной сети, следуя указаниям на экране.

Подключение в режиме PIN

- 1 Нажмите кнопку  (WPS) на панели управления и удерживайте ее более 2 секунд.

- 2 на экране появится PIN-код, состоящий из 8 цифр.

В течение двух минут необходимо ввести восьмизначный PIN-код на компьютере, подключенном к точке доступа (или беспроводному маршрутизатору).

Сообщения отображаются на дисплее в следующем порядке:

- а Подключение:** устройство начинает подключение к беспроводной сети.
- б Подключено:** После успешного подключения устройства к беспроводной сети индикатор WPS горит непрерывно.
- с Тип SSID:** По завершении процесса подключения к беспроводной сети на дисплее появляется SSID-информация точки доступа.

Настройка беспроводной сети

- 3 Вставьте компакт-диск из комплекта поставки в привод компьютера и выполните настройку беспроводной сети, следуя указаниям на экране.

Устройства, не оснащенные дисплеем

Подключение в режиме PBC

- 1 Нажмите кнопку  (WPS) на панели управления и удерживайте примерно 2–4 секунды, пока индикатор состояния не начнет быстро мигать.

Устройство начинает подключение к беспроводной сети. Индикатор будет медленно мигать до нажатия кнопки на точке доступа или беспроводном маршрутизаторе (не более двух минут).

- 2 Нажмите кнопку **WPS (PBC)** на точке доступа (или беспроводном маршрутизаторе).

- a Индикатор беспроводной сети быстро мигает. устройство подключается к точке доступа или беспроводному маршрутизатору.
- b После успешного подключения устройства к беспроводной сети индикатор WPS горит непрерывно.

- 3 Вставьте компакт-диск из комплекта поставки в привод компьютера и выполните настройку беспроводной сети, следуя указаниям на экране.

Подключение в режиме PIN

- 1 Напечатайте отчет о конфигурации сети, в том числе PIN-код (см. «Печать отчета о конфигурации сети» на стр. 167).

В режиме готовности нажмите кнопку  (**Отмена** или **Стоп/Сброс**) на панели управления и удерживайте ее приблизительно пять секунд. Таким образом можно найти PIN-код устройства.

- 2 Нажмите кнопку  (WPS) на панели управления и удерживайте более четырех секунд, пока не загорится индикатор состояния.

Устройство начинает подключение к точке доступа или беспроводному маршрутизатору.

- 3 В течение двух минут необходимо ввести восьмизначный PIN-код на компьютере, подключенном к точке доступа (или беспроводному маршрутизатору).

Индикатор будет медленно мигать, пока вы не введете PIN-код (не более двух минут).

По тому, как работает индикатор WPS, можно определить состояние подключения:

- a Индикатор беспроводной сети быстро мигает. устройство подключается к точке доступа или беспроводному маршрутизатору.
- b После успешного подключения устройства к беспроводной сети индикатор WPS горит непрерывно.

Настройка беспроводной сети

- 4 Вставьте компакт-диск из комплекта поставки в привод компьютера и выполните настройку беспроводной сети, следуя указаниям на экране.

Повторное подключение к сети

При отсутствии подключения к беспроводной сети устройство автоматически пытается повторно подключиться к точке доступа или беспроводному маршрутизатору с помощью использованных ранее параметров беспроводного подключения и адреса.



Устройство автоматически повторно подключается к беспроводной сети в следующих случаях:

- при перезагрузке устройства;
- при перезагрузке точки доступа или беспроводного маршрутизатора;

Отмена процесса подключения

Чтобы отменить подключение к беспроводной сети, нажмите, а затем отпустите кнопку  (**Отмена** или **Стоп/Сброс**) на панели управления. **Повторную попытку подключения к беспроводной сети следует выполнять не раньше чем через две минуты.**

Отключение от сети

Для отключения от беспроводной сети нажмите кнопку  (WPS) на панели управления и удерживайте ее более двух секунд.

- **Если сеть Wi-Fi находится в режиме ожидания:** устройство немедленно отключается от беспроводной сети. Индикатор WPS гаснет.
- **Если сеть Wi-Fi используется:** пока устройство ожидает завершения текущего задания, индикатор WPS быстро мигает. Затем устройство автоматически отключается от беспроводной сети. Индикатор WPS гаснет.

Использование кнопки «Меню»



Некоторые меню могут не отображаться на дисплее в зависимости от параметров или моделей. Это значит, что данные функции недоступны для этого устройства (см. «Обзор меню» на стр. 38).

Сначала нужно узнать SSID используемой беспроводной сети и ключ сети, если она зашифрована. Эта информация задается при установке точки доступа или беспроводного маршрутизатора. Если параметры используемой беспроводной сети неизвестны, обратитесь к администратору сети или специалисту, настраивавшему беспроводное окружение.

Настройка беспроводной сети



После подключения к беспроводной сети необходимо установить драйвер устройства для печати из приложения (см. «Установка драйвера по сети» на стр. 170).

- 1 Нажмите кнопку  (**Меню**) на панели управления.
- 2 Нажмите **Сеть > Беспроводная > Настройки WLAN**.
- 3 Нажмите **ОК** чтобы выбрать нужный метод настройки.
 - **Мастер** (рекомендуется): В этом режиме настройка происходит автоматически. Устройство покажет список доступных сетей. После выбора сети устройство попросит ввести ключ.
 - **Нестандартн.:** В этом режим пользователь может задать собственное значение SSID или отредактировать параметры безопасности.

Настройка с помощью Windows



Ярлык к программе **Настройка беспроводной сети** без компакт-диска: Если вы уже установили драйвер принтера, вы можете открыть программу **Настройка беспроводной сети**, не вставляя компакт-диск. В меню «Пуск» последовательно выберите **Программы** или **Все программы > Samsung Printers > название вашего драйвера принтера > Программа настройки беспроводной сети**.

Подключение к точке доступа с помощью USB-кабеля (рекомендуется)

Подготовка

- Точка доступа
- компьютер, подключенный к сети
- компакт-диск с программным обеспечением, поставляемый с устройством
- Устройство с интерфейсом беспроводной сети
- USB-кабель

Настройка беспроводной сети

Создание инфраструктурной сети

- 1 Убедитесь, что кабель USB подключен к устройству.
- 2 Включите компьютер, точку доступа и устройство.
- 3 Вставьте компакт-диск, входящий в комплект поставки, в дисковод для компакт-дисков.
- 4 Нажмите **Установить сейчас**.
- 5 Прочтите **Лицензионное соглашение** и установите флажок **Я принимаю условия лицензионного соглашения**. Затем нажмите кнопку **Далее**.
- 6 Выберите параметры в меню **Использование расширенных возможностей и участие в программе сбора данных об использовании принтера**. Затем нажмите кнопку **Далее**.
- 7 Выберите **Настройка беспроводного сетевого соединения с помощью кабеля USB** в окне **Тип подключения принтера**. Нажмите кнопку **Далее**.
- 8 В окне появится список обнаруженных беспроводных сетевых устройств. Выберите имя (SSID) точки доступа и нажмите кнопку **Далее**.

Если беспроводная сеть до этого уже настраивалась, откроется окно **Информация о беспроводной сети**. Выберите **Я хочу установить ПО с текущими настройками**. (Рекомендуется) Затем нажмите кнопку **Далее**.



Если не удастся найти нужное сетевое имя или требуется настроить беспроводную сеть вручную, нажмите кнопку **Дополнительно**.

- **Имя беспроводной сети:** Введите SSID точки доступа (при вводе учитывается регистр символов).
- **Режим работы:** Выберите **Инфраструктура**.
- **Аутентификация:** выберите тип проверки подлинности.
Открытая: проверка подлинности не используется. Шифрование применяется в зависимости от требований к безопасности данных.
С общим ключом: проверка подлинности используется. Для доступа к сети устройство должно иметь допустимый ключ WEP.
WPA Personal или WPA2 Personal: Выберите эти параметры для проверки подлинности сервера печати с помощью общего ключа WPA. В этом режиме используется общий закрытый ключ (также называемый предварительным общим ключом), который настраивается вручную в точке доступа и на всех ее клиентах.
- **Шифрование:** Выберите тип шифрования (None, WEP64, WEP128, TKIP, AES, TKIP AES).
- **Пароль сети:** введите пароль шифрования сети.
- **Подтвердите пароль:** введите пароль шифрования сети еще раз.
- **Индекс ключа WEP:** При использовании WEP-шифрования выберите соответствующий **Индекс ключа WEP**.

Настройка беспроводной сети



Если для точки доступа настроена функция защиты, выводится окно безопасности беспроводной сети.

Введите пароль сети для подключения к точке доступа.

9 Когда откроется окно сетевого подключения, отключите сетевой кабель. Затем нажмите кнопку **Далее**. Подключение сетевого кабеля может помешать обнаружению беспроводных устройств.

10 Если ваш принтер поддерживает функцию Wi-Fi Direct, на экране откроется следующее окно.

Нажмите кнопку **Далее**.

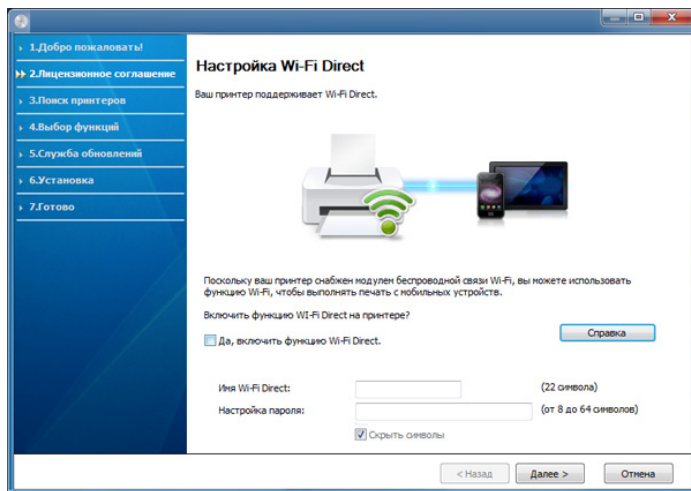

• Настроить Wi-Fi Direct можно с помощью Samsung Easy Printer Manager (см. «Настройка Wi-Fi Direct» на стр. 200).

• **Имя Wi-Fi Direct:** По умолчанию сети присваивается имя модели. Максимальная длина - 22 знака (не включая "DIRECT-XX-").

• **Настройка пароля** состоит из 8 ~ 64 цифр.

11 После завершения настройки отключите кабель USB от компьютера и устройства. Нажмите кнопку **Далее**.

12 В окне **Обнаруженные принтеры** нажмите кнопку **Далее**.

13 Выберите компоненты, которые следует установить. Нажмите кнопку **Далее**.

14 После выбора компонентов можно также изменить имя устройства, разрешить общий доступ к устройству в сети, назначить устройство в качестве используемого по умолчанию, а также изменить имя порта для каждого устройства. Нажмите кнопку **Далее**.

15 Если вы хотите зарегистрировать устройство на сайте Samsung и получать по почте полезную информацию, щелкните **Регистрация через Интернет**. В противном случае нажмите **Готово**.

Настройка беспроводной сети

Ad hoc через USB-кабель

Если точка доступа отсутствует, можно настроить между принтером и компьютером беспроводную сеть в режиме Ad-hoc. Для этого выполните приведенные ниже несложные инструкции.

Подготовка

- компьютер, подключенный к сети
- компакт-диск с программным обеспечением, поставляемый с устройством
- Устройство с интерфейсом беспроводной сети
- USB-кабель

Создание сети с прямым подключением в Windows

- 1 Убедитесь, что кабель USB подключен к устройству.
- 2 Включите компьютер и устройство с поддержкой беспроводной сети.
- 3 Вставьте компакт-диск, входящий в комплект поставки, в дисковод для компакт-дисков.
- 4 Нажмите **Установить сейчас**.

- 5 Прочтите **Лицензионное соглашение** и установите флажок **Я принимаю условия лицензионного соглашения**. Затем нажмите кнопку **Далее**.
- 6 Выберите параметры в меню **Использование расширенных возможностей и участие в программе сбора данных об использовании принтера**. Затем нажмите кнопку **Далее**.
- 7 Выберите **Настройка беспроводного сетевого соединения с помощью кабеля USB** в окне **Тип подключения принтера**. Нажмите кнопку **Далее**.
- 8 В результате поиска появится список беспроводных сетей, найденных устройством. Нажмите **Дополнительно**.



- **Имя беспроводной сети:** Введите имя SSID (при вводе учитывается регистр символов).
- **Режим работы:** Выберите режим Ad-Hoc.
- **Канал:** выберите канал (**Автоматически** или значение в диапазоне от 2412 до 2467 МГц).
- **Аутентификация:** выберите тип проверки подлинности.
Открытая: проверка подлинности не используется.
Шифрование применяется в зависимости от требований к безопасности данных.
С общим ключом: проверка подлинности используется. Для доступа к сети устройство должно иметь допустимый ключ WEP.
- **Шифрование:** Выберите тип шифрования (None, WEP64, WEP128).
- **Пароль сети:** введите пароль шифрования сети.

Настройка беспроводной сети

- **Подтвердите пароль:** введите пароль шифрования сети еще раз.
- **Индекс ключа WEP:** При использовании WEP-шифрования выберите соответствующий **Индекс ключа WEP**.

Если для сети прямого соединения заданы настройки безопасности, выводится окно безопасности беспроводной сети.

Выберите значение **Открытая** или **С общим ключом** и нажмите кнопку **Далее**.

- WEP – протокол защиты от несанкционированного доступа к беспроводной сети. Данные каждого передаваемого по сети пакета шифруются с использованием 64- или 128-разрядного ключа WEP.

- 9** Появится окно, содержащее сведения о настройках беспроводной сети. Проверьте параметры и нажмите кнопку **Далее**.



Перед вводом IP-адреса принтера необходимо узнать значения конфигурации сети. Если конфигурация сети компьютера имеет значение DHCP, настройка беспроводной сети тоже должна быть DHCP. Если конфигурация сети компьютера имеет значение Static, настройка беспроводной сети тоже должна быть Static.

Если для компьютера задан метод DHCP, а требуется использовать статический метод для беспроводной сети, то необходимо обратиться к администратору сети для получения статического IP-адреса.

- **Для метода DHCP**

Если в качестве метода назначения IP-адресов используется DHCP, проверьте, отображается ли в окне **Подтверждение настроек беспроводной сети** значение «DHCP». Если указан статический метод, нажмите кнопку **Изменить настройки TCP/IP**, чтобы изменить метод назначения на **Получать IP-адрес автоматически (DHCP)**.

- **Для статического метода**

Если для назначения IP-адресов используется статический метод, проверьте, отображается ли в окне **Подтверждение настроек беспроводной сети** значение Static. Если указано значение DHCP, нажмите кнопку **Изменить настройки TCP/IP**, чтобы ввести IP-адрес и другие значения конфигурации для устройства.

Например:

Если на компьютере заданы следующие параметры сети:

- IP-адрес: 169.254.133.42
- Маска подсети: 255.255.0.0

Для устройства необходимо задать следующие параметры сети:

- IP-адрес: 169.254.133.**43**
- Маска подсети: 255.255.0.0 (используйте маску подсети компьютера)
- Шлюз: 169.254.133.1

- 10** Откроется диалоговое окно **Настройка беспроводной сети завершена**. Нажмите кнопку **Далее**.

- 11** После завершения настройки отключите USB-кабель от компьютера и устройства. Нажмите кнопку **Далее**.

Настройка беспроводной сети

- 12 В окне **Обнаруженные принтеры** нажмите кнопку **Далее**.
- 13 Выберите компоненты, которые следует установить. Нажмите кнопку **Далее**.
- 14 После выбора компонентов можно также изменить имя устройства, разрешить общий доступ к устройству в сети, назначить устройство в качестве используемого по умолчанию, а также изменить имя порта для каждого устройства. Нажмите кнопку **Далее**.
- 15 Если вы хотите зарегистрировать устройство на сайте Samsung и получать по почте полезную информацию, щелкните **Регистрация через Интернет**. В противном случае нажмите **Готово**.

Настройка с помощью Macintosh

Подготовка

- Точка доступа
- компьютер, подключенный к сети
- компакт-диск с программным обеспечением, поставляемый с устройством

- Устройство с интерфейсом беспроводной сети
- USB-кабель

Подключение к точке доступа с помощью USB-кабеля (рекомендуется)

- 1 Убедитесь, что кабель USB подключен к устройству.
- 2 Включите компьютер, точку доступа и устройство.
- 3 Вставьте компакт-диск, входящий в комплект поставки, в дисковод для компакт-дисков.
- 4 Дважды щелкните значок компакт-диска, появившийся на рабочем столе.
- 5 Дважды щелкните по папке **MAC_Installer** > значок **Installer OS X**.
- 6 Нажмите кнопку **Continue**.
- 7 Прочитайте лицензионное соглашение и нажмите кнопку **Continue**.
- 8 Чтобы принять условия лицензионного соглашения, нажмите кнопку **Agree**.

Настройка беспроводной сети

- 9 Когда на экране появится предупреждение о том, что все работающие приложения будут закрыты, нажмите кнопку **Continue**.
- 10 Щелкните **Wireless Network Setting** в окне **User Options Pane**.
- 11 В окне появится список обнаруженных беспроводных сетевых устройств. Выберите имя (SSID) точки доступа и нажмите кнопку **Next**.

Если беспроводная сеть до этого уже настраивалась, откроется окно **Wireless Network Information**. Выберите **I want to install software with the current settings. (Recommended)**. Затем нажмите кнопку **Next**.



Чтобы настроить параметры беспроводной сети вручную, нажмите кнопку **Advanced Setting**.

- **Enter the wireless Network Name:** Введите SSID точки доступа (при вводе учитывается регистр символов).
- **Operation Mode:** Выберите пункт **Infrastructure**.
- **Authentication:** выберите тип проверки подлинности.
Open System: проверка подлинности не используется. Шифрование применяется в зависимости от требований к безопасности данных.
Shared Key: проверка подлинности используется. Для доступа к сети устройство должно иметь допустимый ключ WEP.

WPA Personal или WPA2 Personal: Выберите эти параметры для проверки подлинности сервера печати с помощью общего ключа WPA. В этом режиме используется общий закрытый ключ (также называемый предварительным общим ключом), который настраивается вручную в точке доступа и на всех ее клиентах.

- **Encryption:** выберите тип шифрования. (None, WEP64, WEP128, TKIP, AES, TKIP AES).
- **Network Password:** введите пароль шифрования сети.
- **Confirm Network Password:** введите пароль шифрования сети еще раз.
- **WEP Key Index:** При использовании WEP-шифрования выберите соответствующий **WEP Key Index**.

Если для точки доступа настроена функция защиты, выводится окно безопасности беспроводной сети.

Введите пароль сети для подключения к точке доступа.

Настройка беспроводной сети

- 12** Если ваш принтер поддерживает функцию Wi-Fi Direct, на экране откроется следующее окно.

Нажмите **Next**.

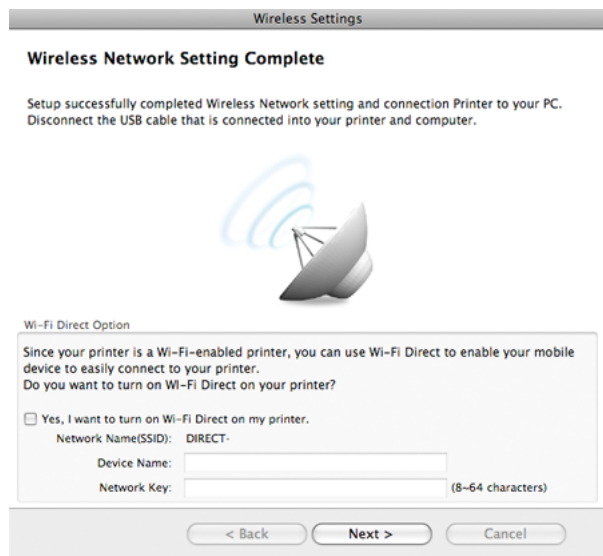

- Настроить Wi-Fi Direct можно с помощью Samsung Easy Printer Manager (см. «Настройка Wi-Fi Direct» на стр. 200).
- **Network Name(SSID)**: По умолчанию сети присваивается имя модели. Максимальная длина - 22 знака (не включая "DIRECT-").
- **Network Password** состоит из 8 ~ 64 цифр.

- 13** После завершения настройки отключите USB-кабель от компьютера и устройства.

- 14** Настройка беспроводной сети завершена. После установки нажмите кнопку **Quit**.



После подключения к беспроводной сети необходимо установить драйвер устройства для печати из приложения (см. «Установка для Macintosh» на стр. 159).

Ad hoc через USB-кабель

Если точка доступа отсутствует, можно настроить между принтером и компьютером беспроводную сеть в режиме Ad-hoc. Для этого выполните приведенные ниже несложные инструкции.

Что необходимо подготовить

- компьютер, подключенный к сети
- компакт-диск с программным обеспечением, поставляемый с устройством
- Устройство с интерфейсом беспроводной сети
- USB-кабель

Настройка беспроводной сети

Создание сети прямого соединения в Macintosh

- 1 Убедитесь, что кабель USB подключен к устройству.
- 2 Включите компьютер и устройство с поддержкой беспроводной сети.
- 3 Вставьте компакт-диск, входящий в комплект поставки, в дисковод для компакт-дисков.
- 4 Дважды щелкните значок компакт-диска, появившийся на рабочем столе.
- 5 Дважды щелкните по папке **MAC_Installer** > значок **Installer OS X**.
- 6 Щелкните **Continue**.
- 7 Ознакомьтесь с лицензионным соглашением и нажмите **Continue**.
- 8 Чтобы принять условия лицензионного соглашения, нажмите кнопку **Agree**.
- 9 Когда на экране появится предупреждение о том, что все работающие приложения будут закрыты, нажмите кнопку **Continue**.
- 10 Щелкните **Wireless Network Setting** в окне **User Options Pane**.

- 11 В результате поиска появится список беспроводных сетей, найденных устройством. Нажмите **Advanced Setting**.



- **Enter the wireless Network Name:** Введите имя SSID (при вводе учитывается регистр символов).
- **Operation Mode:** Выберите режим Ad-Нос.
- **Channel:** Выберите канал (**Auto Setting** или значение в диапазоне от 2412 до 2467 МГц).
- **Authentication:** выберите тип проверки подлинности.
Open System: проверка подлинности не используется. Шифрование применяется в зависимости от требований к безопасности данных.
Shared Key: проверка подлинности используется. Для доступа к сети устройство должно иметь допустимый ключ WEP.
- **Encryption:** Выберите тип шифрования (None, WEP64, WEP128).
- **Network Password:** введите пароль шифрования сети.
- **Confirm Network Password:** введите пароль шифрования сети еще раз.
- **WEP Key Index:** При использовании WEP-шифрования выберите соответствующий **WEP Key Index**.

Если для сети прямого соединения заданы настройки безопасности, выводится окно безопасности беспроводной сети.

Выберите значение **Open System** или **Shared Key** и нажмите кнопку **Next**.

Настройка беспроводной сети

- WEP – протокол защиты от несанкционированного доступа к беспроводной сети. Данные каждого передаваемого по сети пакета шифруются с использованием 64- или 128-разрядного ключа WEP.

12 Появится окно, содержащее сведения о настройках беспроводной сети. Проверьте параметры и нажмите кнопку **Next**.



Перед вводом IP-адреса принтера необходимо узнать значения конфигурации сети. Если конфигурация сети компьютера имеет значение DHCP, настройка беспроводной сети тоже должна быть DHCP. Если конфигурация сети компьютера имеет значение «Статич.», настройка беспроводной сети тоже должна быть «Статич.».

Если для компьютера задан метод DHCP, для использования настройки беспроводной сети Static необходимо обратиться к администратору сети для получения статического IP-адреса.

- **Для метода DHCP**
Если в качестве метода назначения IP-адресов используется DHCP, проверьте, отображается ли в окне **Wireless Network Setting Confirm** значение «DHCP». Если указан статический метод, нажмите кнопку **Change TCP/IP**, чтобы изменить метод назначения на **Receive IP address automatically (DHCP)**.
- **Для статического метода**

Если для назначения IP-адресов используется статический метод, проверьте, отображается ли в окне **Wireless Network Setting Confirm** значение Static. Если указано значение DHCP, нажмите кнопку **Change TCP/IP**, чтобы ввести IP-адрес и другие значения конфигурации для устройства.

Например:

Если на компьютере заданы следующие параметры сети:

- IP-адрес: 169.254.133.42
- Маска подсети: 255.255.0.0

Для устройства необходимо задать следующие параметры сети:

- IP-адрес: 169.254.133.**43**
- Маска подсети: 255.255.0.0 (используйте маску подсети компьютера)
- Шлюз: 169.254.133.**1**

13 Когда откроется окно с сообщением, что сетевой кабель подключен, отключите сетевой кабель и щелкните **Next**.

Если сетевой кабель подключен, возможны трудности с обнаружением устройства при настройке беспроводной сети.

14 Будет выполнено подключение к беспроводной сети с учетом заданной конфигурации.

15 Настройка беспроводной сети завершена. После установки нажмите кнопку **Quit**.

Настройка беспроводной сети



После подключения к беспроводной сети необходимо установить драйвер устройства для печати из приложения (см. «Установка для Macintosh» на стр. 159).

Использование сетевого кабеля



Эту функцию нельзя использовать в устройствах, которые не снабжены сетевым интерфейсом (см. «Вид сзади» на стр. 26).

Данное устройство поддерживает работу в сети. Для того чтобы устройство можно было использовать в сети, необходимо выполнить некоторые настройки.



- После подключения к беспроводной сети необходимо установить драйвер устройства для печати из приложения (см. «Установка драйвера по сети» на стр. 170).
- Для получения сведений о настройках беспроводной сети обратитесь к администратору сети или к специалисту, который производил ее настройку.

Подготовка

- Точка доступа
- компьютер, подключенный к сети
- компакт-диск с программным обеспечением, поставляемый с устройством
- Устройство с интерфейсом беспроводной сети
- сетевой кабель.

Печать отчета о конфигурации сети

Чтобы определить сетевые настройки устройства, можно распечатать отчет о конфигурации сети.

См. «Печать отчета о конфигурации сети» на стр. 167.

Назначение IP-адреса с помощью программы SetIP (Windows)

Данная программа предназначена для ручной установки IP-адреса устройству через сеть по его MAC-адресу. MAC-адрес представляет собой серийный номер интерфейса устройства. Его можно найти в **Отчете о конфигурации сети**.

См. «Установка IP-адреса» на стр. 167.

Настройка беспроводной сети

Настройка устройства в беспроводной сети

Сначала нужно узнать SSID используемой беспроводной сети и ключ сети, если она зашифрована. Эта информация задается при установке точки доступа или беспроводного маршрутизатора. Если параметры используемой беспроводной сети неизвестны, обратитесь к администратору сети или специалисту, настраивавшему беспроводное окружение.

Для настройки параметров беспроводной сети можно использовать **SyncThru™ Web Service**.

Работа с программой SyncThru™ Web Service

Перед настройкой параметров беспроводной сети проверьте состояние подключения кабеля.

- 1 Убедитесь, что сетевой кабель подключен к устройству. Если нет, то подключите принтер с помощью стандартного сетевого кабеля.
- 2 Запустите веб-обозреватель, например Internet Explorer, Safari или Firefox, и введите в его окне новый IP-адрес устройства.

Например:



- 3 Нажмите кнопку **Вход в систему** в правом верхнем углу вкладки SyncThru™ Web Service.
- 4 При первом входе в **SyncThru™ Web Service** введите имя пользователя и пароль администратора. Введите ниже **Идентификатор** пользователя и **Пароль**. В целях безопасности рекомендуем изменить стандартный пароль.
 - **Идентификатор: admin**
 - **Пароль: sec00000**
- 5 Когда откроется окно **SyncThru™ Web Service**, щелкните **Параметры сети**.
- 6 Нажмите **Беспроводной > С помощью мастера**.



С помощью мастера позволяет настроить параметры беспроводной сети. Для непосредственного ввода настроек беспроводной сети выберите вариант **Другая**.

Настройка беспроводной сети

7 Выберите из списка **Сетевое имя (SSID)**.

- **SSID:** SSID — это имя, идентифицирующее беспроводную сеть. Точки доступа и устройства беспроводной связи, подключающиеся к определенной беспроводной сети, должны использовать один и тот же идентификатор SSID. В SSID учитывается регистр.
- **Режим работы:** **Режим работы**— это тип подключения к беспроводной сети (см. «Имя в беспроводной сети и сетевой пароль» на стр. 180).
 - **Ad-hoc:** Позволяет устройствам беспроводной связи напрямую обмениваться данными друг с другом в среде «компьютер-компьютер».
 - **Инфраструктура:** Позволяет устройствам беспроводной связи взаимодействовать через точку доступа.



Если для параметра **Режим работы** выбрано значение **Инфраструктура**, укажите SSID точки доступа. Если для параметра **Режим работы** выбран режим **Ad-hoc**, укажите SSID устройства. Обратите внимание, что идентификатором SSID по умолчанию для вашего устройства является «portthru».

8 Нажмите **Далее**.

Если появится окно параметров беспроводной сети, введите зарегистрированный пароль (сетевой пароль) и нажмите кнопку **Далее**.

9 В появившемся окне проверьте параметры беспроводной сети. Если они правильны, нажмите кнопку **Применить**.



Отключите сетевой кабель (стандартный или сетевой). Устройство должно начать беспроводное взаимодействие с сетью. Если установлен режим прямого соединения, можно одновременно использовать беспроводное и проводное подключение к сети.

10 Вставьте компакт-диск из комплекта поставки в привод компьютера и выполните настройку беспроводной сети, следуя указаниям на экране.

Настройка беспроводной сети

Включение и выключение сети Wi-Fi



Если ваше устройство снабжено дисплеем, вы можете включить или отключить Wi-Fi с помощью панели управления устройства в меню **Сеть**.

- 1 Убедитесь, что сетевой кабель подключен к устройству. Если нет, то подключите принтер с помощью стандартного сетевого кабеля.
- 2 Запустите веб-обозреватель, например Internet Explorer, Safari или Firefox, и введите в его окне новый IP-адрес устройства.

Например:



- 3 Нажмите кнопку **Вход в систему** в правом верхнем углу вкладки SyncThru™ Web Service.
- 4 При первом входе в **SyncThru™ Web Service** введите имя пользователя и пароль администратора. Введите ниже **Идентификатор** пользователя и **Пароль**. В целях безопасности рекомендуем изменить стандартный пароль.
 - **Идентификатор:** admin
 - **Пароль:** sec00000

- 5 Когда откроется окно **SyncThru™ Web Service**, щелкните **Параметры сети**.
- 6 Выберите **Беспроводной > Другая**.
Можно также включать и выключать сеть Wi-Fi.

Настройка Wi-Fi Direct для печати с мобильных устройств

Функция Wi-Fi Direct - это удобный способ настройки прямого соединения между принтером и мобильным устройством, который обеспечивает безопасное соединение и лучшую производительность, чем метод Ad Hoc.

Функция Wi-Fi Direct позволяет подключаться к другим устройствам, не теряя связи с точкой доступа. Кроме того, вы можете использовать одновременно проводную сеть и сеть Wi-Fi Direct, чтобы разные пользователи могли выполнять печать одновременно из разных сетей.



- Сеть Wi-Fi Direct не позволяет подключаться к Интернету.
- Протоколы связи зависят от модели. Сети Wi-Fi Direct НЕ поддерживают IPv6, сетевую фильтрацию, IPSec, WINS и SLP.
- Через Wi-Fi Direct можно подключить до 3 устройств.

Настройка беспроводной сети

Настройка Wi-Fi Direct

Включить функцию Wi-Fi Direct можно одним из следующих способов.

Через компьютер, подключенный по USB-кабелю (рекомендуется)

После установки драйвера можно настроить программу Samsung Easy Printer Manager и режим Wi-Fi Direct.



Программа Samsung Easy Printer Manager доступна для пользователей ОС Windows и Macintosh.

- В меню **Пуск** выберите **Программы** или **Все программы** > **Samsung Printers** > Samsung Easy Printer Manager > **Параметры устройств** > **Сеть**.
 - **Вкл./Выкл. Wi-Fi Direct:** Выберите **Включено**, чтобы включить.
 - **Имя устройства:** Введите имя принтера, которое будет отображаться в беспроводной сети. По умолчанию используется имя устройства.
 - **IP-адрес:** Введите IP-адрес принтера. IP-адрес используется только для локальной сети. Рекомендуем использовать стандартный локальный IP-адрес (для Wi-Fi Direct: 192.168.3.1)

- **Пользователь группы:** Включите эту функцию, чтобы назначить пользователя группы Wi-Fi Direct. **Пользователь группы** аналогичен точке доступа. Мы рекомендуем активировать эту функцию.
- **Пароль сети:** Если в принтере включена функция **Пользователь группы**, для подключения к нему мобильных устройств необходим **Сетевой пароль**. Пароль сети можно настроить самому или воспользоваться паролем, назначенным сетью.

С устройства (снабженного дисплеем)

- Выберите на панели управления **Сеть** > **Беспроводной** > **Wi-Fi Direct**.
- Включите **Wi-Fi Direct**.

Через подключенный по сети компьютер

Если принтер подключен к точке доступа сетевым кабелем, функцию Wi-Fi Direct можно включить и настроить посредством SyncThru™ Web Service.

- Откройте **SyncThru™ Web Service**, выберите **Настройки** > **Параметры сети** > **Беспроводной** > **Прямое подключение к Wi-Fi**.
- Включите или выключите **Прямое подключение к Wi-Fi** и выберите параметры.

Настройка беспроводной сети



- Для пользователей ОС Linux
 - Напечатайте отчет о конфигурации IP-сети (см. «Печать отчета о конфигурации сети» на стр. 167).
 - Откройте **Веб-служба SyncThru**, выберите **Настройки > Параметры сети > Беспроводной > Wi-Fi Direct**.
 - Включите или выключите **Wi-Fi Direct**.

Настройка мобильных устройств

- После настройки Wi-Fi Direct на принтере прочитайте инструкцию к мобильному устройству, чтобы узнать, как настроить Wi-Fi Direct на нем.
- После настройки Wi-Fi Direct следует загрузить на мобильное устройство приложение для печати. (Например, Samsung Mobile printer), чтобы обеспечить возможность печати со своего смартфона.



- Найдите имя принтера, к которому вы хотите подключиться, на мобильном устройстве, выберите его. Индикатор на принтере начнет мигать. Нажмите кнопку WPS на принтере. Он подключится к мобильному устройству.
- Если ваше мобильное устройство не поддерживает WPS, вам следует ввести Ключ сети вместо нажатия на кнопку WPS.

Разрешение проблем

Проблемы во время установки или настройки драйвера

Принтеры не обнаружены

- Возможно, устройство не включено. Включите компьютер и устройство.
- Кабель USB не подключен к компьютеру и устройству. Подключите устройство к компьютеру с помощью кабеля USB.
- Устройство не поддерживает беспроводную сеть. См. руководство пользователя на диске, который входит в комплект поставки устройства. Подготовьте устройство, поддерживающее беспроводную сеть.

Ошибка подключения — SSID не найден

- Устройство не удается найти имя сети (SSID), выбранное или введенное пользователем. Проверьте имя сети (SSID) на точке доступа и повторите попытку подключения.
- Возможно, точка доступа не включена. Включите точку доступа.

Настройка беспроводной сети

Ошибка подключения — Неправильные настройки безопасности

- Неправильно настроены параметры безопасности. Проверьте настройку параметров безопасности для точки доступа и принтера.

Ошибка подключения — Ошибка основного соединения

- Компьютер не получает сигналы от принтера. Проверьте кабель USB и питание устройства.

Ошибка подключения — Соединение с проводной сетью

- К устройству подключен сетевой кабель. Отключите кабель от принтера.

Ошибка подключения - Присвоение IP-адреса

- Выключите и снова включите питание точки доступа (беспроводного маршрутизатора) и принтера.

Ошибка соединения с ПК

- Не удается установить подключение между компьютером и принтером с использованием заданного сетевого адреса.
 - Для сети с использованием метода DHCP
Если на компьютере настроен метод DHCP, принтер получает

IP-адрес автоматически.



Если задания на печать не отправляются в режиме DHCP, проблема может быть вызвана автоматическим изменением IP-адреса. Сравните IP-адрес на устройстве и порте принтера.

Способ проверки:

- 1 Напечатайте отчет об информации сети, а затем проверьте IP-адрес (см. «Печать отчета о конфигурации сети» на стр. 167).
- 2 Проверьте IP-адрес порта принтера на вашем компьютере.
 - a В ОС Windows войдите в меню **Пуск**.
 - b В системе Windows XP или Windows Server 2003 выберите пункт **Принтеры и факсы**.
 - В системах Windows Server 2008 и Vista последовательно выберите пункты **Панель управления > Оборудование и звук > Принтеры**.
 - В Windows 7 последовательно выберите пункты **Панель управления и Устройства и принтеры**.
 - В Windows Server 2008 R2 выберите пункт **Панель управления > Аппаратный > Устройства и принтеры**.
 - c Щелкните по устройству правой кнопкой мыши.
 - d В системах Windows XP/2003/2008/Vista выберите пункт **Свойства**.
В системах Windows 7 и Windows Server 2008 R2 выберите в контекстном меню пункт **Свойства принтера**.
Если элемент **Свойства принтера** обозначен меткой ►, для выбранного принтера можно выбрать другие драйверы.
 - e Откройте вкладку **Порт**.
 - f Откройте вкладку **Настроить порт....**

Настройка беспроводной сети

g Проверьте **Имя принтера** или **IP-адрес**: присутствует ли IP-адрес в отчета о параметрах сети.

3 Измените IP-адрес порта принтера, если он отличается от указанного в отчете.

Если вы хотите воспользоваться установочным компакт-диском, чтобы изменить IP-адрес порта, подключите сетевой принтер. Затем снова подключите IP-адрес.

- Для сети со статическими IP-адресами

Устройство использует статический адрес, если статический адрес настроен на компьютере.

Например:

Если на компьютере заданы следующие параметры сети:

- IP-адрес: 169.254.133.42
- Маска подсети: 255.255.0.0

Для устройства необходимо задать следующие параметры сети:

- IP-адрес: 169.254.133.**43**
- Маска подсети: 255.255.0.0 (используйте маску подсети компьютера)
- Шлюз: 169.254.133.**1**

Прочие проблемы

Если возникли проблемы при использовании устройства в сети, проверьте следующее:



Дополнительную информацию о точке доступа (или беспроводном маршрутизаторе) см. в соответствующем руководстве пользователя.

- Одновременно нельзя включить проводную и беспроводную сеть.
- Возможно, компьютер, точка доступа (или беспроводной маршрутизатор) или устройство не включены.
- Убедитесь, что устройство находится в зоне беспроводного приема. Если устройство находится далеко от маршрутизатора, или между ними существует препятствие, могут возникнуть проблемы в получении сигнала.
- Выключите и снова включите питание точки доступа (или беспроводного маршрутизатора), устройства и компьютера. Иногда повторное включение питания помогает восстановить сетевое соединение.

Настройка беспроводной сети

- Убедитесь в том, что брандмауэр (V3 или Norton) не блокирует соединение.

Если компьютер и устройство подключены к одной сети, однако устройство не удается обнаружить, то, возможно, брандмауэр блокирует соединение. Отключите брандмауэр, как описано в соответствующем руководстве пользователя, и повторите попытку поиска устройства.

- Убедитесь в том, что IP-адрес устройства определен правильно. Для проверки IP-адреса напечатайте отчет о конфигурации сети.
- Убедитесь в том, что параметры безопасности (пароль) точки доступа (или беспроводного маршрутизатора) настроены правильно. Если используется пароль, обратитесь к администратору точки доступа (беспроводного маршрутизатора).
- Проверьте правильность IP-адреса устройства. Переустановите драйвер устройства и измените параметры соединения с сетевым устройством. В связи с особенностями работы DHCP назначенный IP-адрес мог измениться, если устройство не использовалось в течение долгого времени или точка доступа была переустановлена.

Пропишите MAC-адрес устройства при настройке сервера DHCP на точке доступа (беспроводном маршрутизаторе). Так вы всегда сможете использовать IP-адрес, который установлен для этого MAC-адреса. Чтобы определить Mac-адрес устройства, можно распечатать отчет о конфигурации сети (см. «Печать отчета о конфигурации сети» на стр. 167).

- Проверьте параметры беспроводной сети. Возможно, возникли проблемы с подключением к сети в режиме инфраструктуры, где необходимо напечатать информацию пользователя перед соединением с точкой доступа (или беспроводным маршрутизатором).
- Это устройство поддерживает только протоколы IEEE 802.11 b/g/n и Wi-Fi. Прочие типы беспроводного соединения (например, Bluetooth) не поддерживаются.
- При использовании режима прямого соединения в операционных системах, таких как Windows Vista, может потребоваться настройка беспроводного соединения каждый раз, когда используется беспроводное устройство.
- Для устройства Samsung с беспроводной связью нельзя одновременно использовать режим инфраструктуры и режим Ad-hoc.
- Устройство находится в пределах зоны беспроводной сети.
- Сигнал беспроводной сети не блокируется препятствием. Уберите крупные металлические объекты между точкой доступа (беспроводным маршрутизатором) и принтером. Убедитесь, что между точкой доступа (беспроводным маршрутизатором) и принтером не находятся столбы, стены или опоры, содержащие металл или бетон.
- Принтер находится вдали от других электронных устройств, которые могут создавать помехи для сигнала беспроводной сети. К таким устройствам относятся, например, микроволновые печи и некоторые устройства Bluetooth.

Настройка беспроводной сети

- При любых изменениях параметров точки доступа (маршрутизатора) вам придется повторить процедуру настройки устройства.
- Через **Wi-Fi Direct** можно подключить до 3 устройств.
- Если функция **Wi-Fi Direct Вкл.**, соединение между точкой доступа и машиной будет установлено через интерфейс 802.11 b/g.

Samsung MobilePrint

Что такое Samsung MobilePrint?

Samsung MobilePrint - это бесплатное приложение, которое позволяет печатать фотографии, документы и веб-страницы напрямую со смартфона или планшетного компьютера. Программа **Samsung MobilePrint** совместима не только со смартфонами под управлением ОС Android, Windows и iOS, но и с iPod Touch и планшетным ПК. Программа подключает ваше устройство к сети, к которой уже подключен принтер Samsung или к беспроводному принтеру через точку доступа Wi-Fi. Нет необходимости устанавливать дополнительные драйверы или настраивать сеть – просто установите приложение **Samsung MobilePrint**, и оно автоматически найдет совместимые принтеры Samsung. Кроме печати фото, веб-страниц и файлов PDF вы можете выполнять сканирование. Если у вас есть многофункциональный принтер Samsung, вы можете отсканировать документ в формат JPG, PDF или PNG, а затем легко и быстро просмотреть его на экране своего мобильного устройства.

Загрузка Samsung MobilePrint

Чтобы загрузить приложение **Samsung MobilePrint**, откройте магазин приложений (Samsung Apps, Android Market, App Store, Marketplace) на вашем мобильном устройстве и введите в строке поиска “**Samsung MobilePrint**”. Вы также можете посетить магазин iTunes для Apple или Marketplace для Windows на своем компьютере.

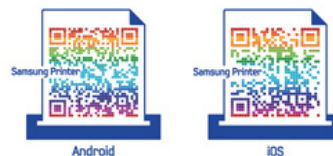

Поддерживаемые мобильные ОС

- Android OS 2.1 или более новая
- Устройства под управлением iOS 4.0 или более новые
- Windows Phone 7 или более новый

Samsung MobilePrint

Поддерживаемые устройства

- **Устройства под управлением iOS 4.0 или более новые:** iPod Touch, iPhone, iPad
- **Устройства под управлением Android 2.1 или более новые:** Galaxy S, Galaxy S2, Galaxy Tab и мобильные устройства под управлением ОС Android
- **Windows Phone 7 или более новый:** Samsung Focus, Omnia7 и OmniaW, и устройства Windows mobile.

AirPrint



Только CLX-330xW, CLX-330xFN, CLX-330xFW Series.



AirPrint позволяет печатать документы по беспроводной сети с таких устройств как iPhone, iPad и iPod touch, на которых установлена последняя версия iOS.

Настройка функции AirPrint

Протоколы Bonjour(mDNS) и IPP необходимы для использования функции **AirPrint**. Включить функцию **AirPrint** можно одним из следующих способов.

- 1 Убедитесь, что устройству подключено к сети.
- 2 Запустите веб-обозреватель, например Internet Explorer, Safari или Firefox, и введите в его окне новый IP-адрес устройства.

Например:

 http://192.168.1.133/

- 3 Нажмите кнопку **Вход в систему** в правом верхнем углу вкладки SyncThru™ Web Service.

- 4 При первом входе в **SyncThru™ Web Service** введите имя пользователя и пароль администратора. Введите ниже **Идентификатор** пользователя и **Пароль**. В целях безопасности рекомендуем изменить стандартный пароль.

- **Идентификатор: admin**
- **Пароль: sec00000**

- 5 Когда откроется окно **Embedded Web Service**, щелкните **Настройки >Параметры сети**.

- 6 Щелкните **Raw TCP/IP, LPR, IPP** или **mDNS** .
Вы можете включить протокол IPP или mDNS.

Печать через AirPrint

В инструкции к планшетному компьютеру iPad можно найти такие инструкции:

- 1 Откройте почтовую программу, веб-страницу или документ, который вы хотите напечатать.
- 2 Нажмите на значок действия ().
- 3 Выберите **имя драйвера приентраи** меню опций для настройки.

4 Нажмите на кнопку **Печать**. Распечатайте.



Отмена задания печати: Чтобы отменить задание печати или просмотреть сводку печати, щелкните по значку центра печати () в многозадачной области. Вы можете нажать отмену в центре печати.

Google Cloud Print

Google Cloud Print™ - это сервис, который позволяет печатать с помощью смартфона, планшетного ПК или любого другого устройства, подключенного к сети. Просто зарегистрируйте свою учетную запись Google в принтере и вы сможете воспользоваться сервисом Google Cloud Print. Вы можете печатать свои документы или письма в ОС Chrome OS, из браузера Chrome, сервисов Gmail™/ Google Docs™ application on your mobile device, so you don't need to install the printer driver on the mobile device. Зайдите на веб-сайт Google (<http://support.google.com/cloudprint>), чтобы получить дополнительную информацию о Google Cloud Print.

Регистрация вашей учетной записи Google в принтере



- Включите принтер и подключите его к проводной или беспроводной сети с доступом к Интернету.
- Прежде, вы должны завести учетную запись Google.

- 1 Откройте браузер Chrome.
- 2 Зайдите на сайт www.google.com.
- 3 Зарегистрируйтесь на сайте Google, введя ваш адрес электронной почты Gmail.

- 4 Введите IP-адрес принтера в поле адреса и нажмите клавишу Enter или нажмите **Перейти**.
- 5 Нажмите кнопку **Вход в систему** в правом верхнем углу вкладки SyncThru™ Web Service.
- 6 При первом входе в **SyncThru™ Web Service** введите имя пользователя и пароль администратора. Введите ниже **Идентификатор** пользователя и **Пароль**. В целях безопасности рекомендуем изменить стандартный пароль.
 - **Идентификатор: admin**
 - **Пароль: sec00000**



Если сетевое окружение использует прокси-сервер, вы должны настроить IP-адрес и номер порта в разделе **Настройки > Параметры сети > Google Cloud Print > Настройка прокси-сервера**. Обратитесь к провайдеру сети или сетевому администратору за дополнительной информацией.

- 7 В открывшемся окне **SyncThru™ Web Service** выберите пункт **Настройки > Параметры сети > Google Cloud Print**.
- 8 Введите название принтера и описание.
- 9 Нажмите **Зарегистрировать**.
Появится всплывающее окно.

Google Cloud Print



Если ваш браузер блокирует всплывающие окна, окно подтверждения не появится. Разрешите всплывающие окна для этого сайта.

10 Нажмите **Завершить регистрацию принтера**.

11 Нажмите **Управление вашими принтерами**.

Теперь ваш принтер зарегистрирован в службе Google Cloud Print.

В списке появятся устройства, поддерживающие службу Google Cloud Print.

Печать с помощью Google Cloud Print

Процедура печати различается в зависимости от приложения или устройства, которые вы используете. В списке приведены программы, которые поддерживают службу Google Cloud Print.



Включите принтер и подключите его к проводной или беспроводной сети с доступом к Интернету.

Печать из приложения на мобильном устройстве

На примере ниже мы представим процесс печати из приложения Google Docs на мобильном телефоне с ОС Android.

1 Установите на мобильный телефон приложение Cloud Print.





Если у вас нет этого приложения, загрузите его из магазина приложений, таких как Android Market или App Store.

2 Откройте на мобильном устройстве приложение Google Docs.

3 Нажмите кнопку  в документе, который вы хотите распечатать.

Google Cloud Print

- 4 Нажмите кнопку .
- 5 Нажмите кнопку Cloud Print .
- 6 При желании укажите параметры печати.
- 7 Нажмите **Click here to Print**.

Печать из браузера Chrome

Ниже приведен пример использования браузера Chrome.

- 1 Запустите Chrome.
- 2 Откройте документ или письмо, которые необходимо распечатать.
- 3 Нажмите на значок гаечного ключа  в верхнем правом углу окна браузера.
- 4 Щелкните **Печать**. Откроется вкладка настроек печати.
- 5 Выберите **Печатать с Google Cloud Print**.
- 6 Нажмите кнопку **Печать**.



3. Полезные сведения о меню настройки

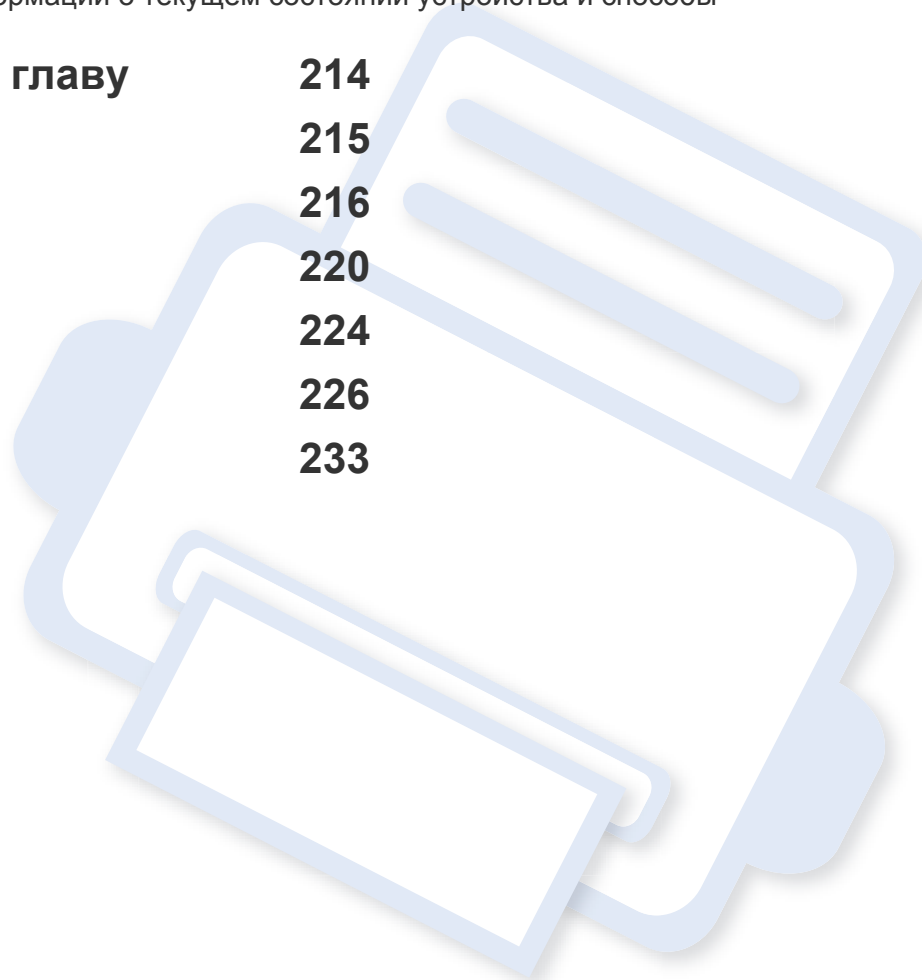

В этой главе описаны возможности просмотра информации о текущем состоянии устройства и способы выполнения расширенной настройки.

- **Прежде, чем начать читать эту главу** 214
- **Печать** 215
- **Копирование** 216
- **Факс** 220
- **Сканировать** 224
- **Настройка системы** 226
- **Настройка сети** 233



Прежде, чем начать читать эту главу

В этой главе приводится описание всех функций, доступных в моделях этой серии. Глава должна помочь пользователям разобраться во всех функциях устройства. Функции, доступные в вашей модели, можно посмотреть в Краткое руководство (см. «Обзор меню» на стр. 38). Вот несколько советов по использованию этой главы:

- Панель управления предоставляет доступ к различным меню для настройки устройства и использования его функций. К этим меню можно перейти с помощью кнопки  (**Меню**).
- Некоторые меню могут не отображаться на дисплее в зависимости от параметров или моделей. Это значит, что данные функции недоступны для этого устройства.
- Эта функция недоступна для моделей, не оснащенных  (**Меню**) на панели управления (см. «Обзор панели управления» на стр. 28).
- В зависимости от модели и комплектации меню конкретного устройства может отличаться от иллюстраций в данном руководстве пользователя.

Печать



Некоторые меню могут не отображаться на дисплее в зависимости от параметров или моделей. Это значит, что данные функции недоступны для этого устройства (см. «Обзор меню» на стр. 38).

Чтобы изменить параметры меню:

- Нажмите кнопку  (**Меню**) > **Настр. печати** на панели управления.

Элемент	Описание
Ориентация	Выбирает направление печати данных на странице.
Копии	Количество копий можно указать с цифровой клавиатуры.
Разрешение	Задаёт количество точек на дюйм (dpi). Чем выше это значение, тем более четкими будут напечатанные символы и графика.
Красковоспр.	Скрывает пробелы, вызванные несовпадением цветовых каналов при цветной печати. Черный текст будет накладываться на другие цвета.
Тип документа	Повышение качества печати путем установки типа документа в рамках текущего задания.

Элемент	Описание
Экран	Данное меню влияет на разрешение и четкость цветной печати. <ul style="list-style-type: none">Улучшенный: при выборе этого режима текст на отпечатанной странице будет четким, а изображения и фотографии — сглаженными.Резкий: при выборе этого режима все детали на странице будут отпечатаны четко.Стандартное: при выборе этого режима печать на странице будет сглаженной.
Очистить текст	Выберите этот параметр, чтобы сделать текст более четким.
Автом. CR	Позволяет добавлять символ возврата каретки к каждому переводу строки, что является актуальным для пользователей Unix и DOS.
Эмуляция	Выбор типа эмуляции и ее параметров.

Копирование

Копирование



Некоторые меню могут не отображаться на дисплее в зависимости от параметров или моделей. Это значит, что данные функции недоступны для этого устройства (см. «Обзор меню» на стр. 38).

Чтобы изменить параметры меню:

В режиме копирования нажмите  (**Меню**) > **Копирование** на панели управления.





- **CLX-330x Series / CLX-330xW Series:** Если индикатор **Сканировать на** не горит, значит устройство находится в режиме копирования.
- **CLX-330xFN Series / CLX-330xFW Series:** Нажмите кнопку  (Копировать) на панели управления.

Элемент	Описание
Исходный размер	выбор размера изображения.

Элемент	Описание
Масштабировать	Уменьшение или увеличение размера копируемого изображения (см. «Копирование с уменьшением или увеличением» на стр. 66).  В режиме экопечати функция уменьшения и увеличения не работает.
Плотность	Регулировка уровня яркости для улучшения читаемости копии. Этот параметр полезен, если оригинальный документ содержит тусклые или затемненные области изображения (см. «Плотность» на стр. 65).
Тип оригинала	Повышение качества копирования путем установки типа документа в рамках текущего задания (см. «Оригинал» на стр. 65).
Макет	Настройка параметров макета: плакат, клонирование, удостоверение, 2/4 копии на листе, буклет и т.п.

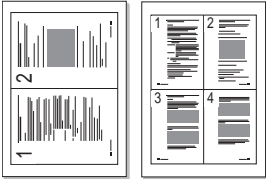
Копирование

Элемент	Описание
Макет > 2 копии/стр. или Макет > 4 копии/стр.	<p>Позволяет уменьшить размер копий, снятых с оригинального документа, и разместить на одном листе бумаги 2 или 4 страницы.</p>  <p> Эта функция копирования доступна только при загрузке оригиналов в автоподатчик.</p>
Макет > Копия удостов.	<p>При использовании этой функции одна сторона оригинального документа печатается в верхней части листа бумаги, а вторая — в нижней. При этом размер документа не уменьшается. Этот режим удобен при копировании документов небольшого размера, например визитных карточек.</p>

Элемент	Описание
Настройка фона	<p>Печать изображения без фона. Эта функция копирования удаляет фоновый цвет и может быть полезна при печати оригиналов с цветным фоном, таких как газеты и каталоги.</p> <ul style="list-style-type: none">• Выкл.: функция не используется.• Авто: оптимизация фона.• Усил.: уров.1-2: чем выше значение, тем ярче фон.• Удал.: уров.1-4: чем выше уровень, тем светлее фон.

Копирование

Настр. копии



Некоторые меню могут не отображаться на дисплее в зависимости от параметров или моделей. Это значит, что данные функции недоступны для этого устройства (см. «Обзор меню» на стр. 38).

Чтобы изменить параметры меню:

В режиме копирования нажмите  (**Меню**) > **Настр. копии** на панели управления.



- **CLX-330x Series / CLX-330xW Series:** Если индикатор **Сканировать на** не горит, значит устройство находится в режиме копирования.
- **CLX-330xFN Series / CLX-330xFW Series:** Нажмите кнопку  (Копировать) на панели управления.

Элемент	Описание
Измен. умолч.	Восстановление заводских параметров принтера.
Измен. умолч. > Копии	Количество копий можно указать с цифровой клавиатуры.

Элемент

Описание

Задаёт устройству сортировку задания копирования. Например, при печати двух копий трёхстраничного оригинала сначала будут напечатаны все три страницы документа, затем печать всего документа будет выполнена еще раз.

- **Вкл.:** Отпечатки разбиваются по наборам согласно последовательности листов оригинального документа.

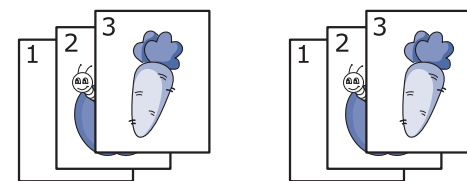

Измен. умолч. > Сортировка

- **Выкл.:** Отпечатки выводятся без сортировки по наборам.

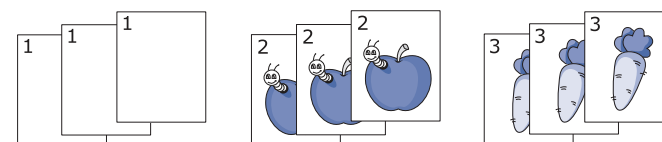

Копирование

Элемент	Описание
Измен. умолч. > Масштабировать	<p>Уменьшение или увеличение размера копируемого изображения (см. «Копирование с уменьшением или увеличением» на стр. 66).</p> <div style="border: 1px solid #ccc; padding: 5px;"> В режиме экочечати функция уменьшения и увеличения не работает.</div>
Измен. умолч. > Плотность	<p>Регулировка уровня яркости для улучшения читаемости копии. Этот параметр полезен, если оригинальный документ содержит тусклые или затемненные области изображения (см. «Плотность» на стр. 65).</p>
Измен. умолч. > Тип оригинала	<p>Повышение качества копирования путем установки типа документа в рамках текущего задания (см. «Оригинал» на стр. 65).</p>
Измен. умолч. > Настройка фона	<p>Печать изображения без фона. Эта функция копирования удаляет фоновый цвет и может быть полезна при печати оригиналов с цветным фоном, таких как газеты и каталоги.</p> <ul style="list-style-type: none">• Выкл.: функция не используется.• Авто: оптимизация фона.• Усил.: уров.1-2: чем выше значение, тем ярче фон.• Удал.: уров.1-4: чем выше уровень, тем светлее фон.

Факс



Некоторые меню могут не отображаться на дисплее в зависимости от параметров или моделей. Это значит, что данные функции недоступны для этого устройства (см. «Обзор меню» на стр. 38).

Чтобы изменить параметры меню:

- Выберите  (Факс) >  (Меню) > **Факс** на панели управления.

Элемент	Описание
Плотность	Регулировка уровня яркости для улучшения читаемости отсканированной копии. Этот параметр полезен, если оригинальный документ содержит блеклые или темные области изображения (see «Плотность» на стр. 75).
Разрешение	Заданные по умолчанию параметры предназначены для работы с обычными текстовыми документами. При использовании оригиналов низкого качества или документов с фотографиями можно отрегулировать разрешение, чтобы повысить качество факсимильного сообщения (см. «Разрешение» на стр. 74).
Исходный размер	выбор размера изображения.

Элемент	Описание
Отпр.нескольк.	Отправка факса нескольким получателям (см. «Отправка факса нескольким адресатам» на стр. 72). <div style="border: 1px solid gray; padding: 5px; margin-top: 10px;">  Отправка цветных факсов с помощью этой функции невозможна. </div>
Отлож. отправ.	Позволяет настроить отправку факса позднее в отсутствие пользователя (см «Отложенная передача факса» на стр. 268). <div style="border: 1px solid gray; padding: 5px; margin-top: 10px;">  Отправка цветных факсов с помощью этой функции невозможна. </div>
Приор. отправ.	Оригинал сканируется в память и передается немедленно по завершении текущей операции. Операция приоритетной отправки прерывает отправку факсов нескольким адресатам (например, по завершении отправки адресату А, перед началом отправки адресату Б) и попытки повторного набора номера (см. «Отправка приоритетного факса» на стр. 270).

Элемент	Описание
Переслать	Пересылка отправленного факса другому получателю по факсу. См. «Пересылка отправленных факсов другому получателю» на стр. 270.
Перенаправить	Пересылка полученного факса другому получателю по факсу или на ПК. Эта функция может потребоваться в случае, если необходимо получить факс, находясь вне офиса. См. «Пересылка полученного факса» на стр. 271.
Безопас. прием	Принятый факс сохраняется в памяти но не распечатывается. Чтобы отправить полученный документ на печать, понадобится ввести пароль. Существует возможность защиты полученных сообщений от несанкционированного доступа (см. «Прием в режиме безопасного приема» на стр. 275).
Добавить стр.	Добавление документов к сохраненному заданию отложенной отправки факсов (см. «Добавление документов к зарезервированному заданию» на стр. 269).
Отмена задания	Отложенное задание факса, сохраненное в памяти, можно отменить (см. «Отмена зарезервированного задания отправки факсов» на стр. 269).

Настройка параметров отправки



Некоторые меню могут не отображаться на дисплее в зависимости от параметров или моделей. Это значит, что данные функции недоступны для этого устройства (см. «Обзор меню» на стр. 38).

Чтобы изменить параметры меню:

- Нажмите  (Факс) >  (Меню) > **Настр. факса** > **Отправка** на панели управления.

Элемент	Описание
Кол-во дозв.	Задаёт количество попыток дозвона. Если ввести значение «0», устройство не будет перезванивать.
Интервал дозв.	Задаёт временной интервал между попытками дозвона.
Префикс набора	Назначает префикс номера длиной до пяти цифр. Он будет набираться перед любым автоматическим набором номеров. Это удобно, если факс подключен к ОАТС.



Элемент	Описание
Реж. испр. ош.	Отправка факсов в режиме исправления ошибок (ECM) обеспечивает нормальную передачу факса без ошибок. При этом отправка может занять больше времени.
Подтв. факс	Устройство можно настроить таким образом, чтобы каждый раз после отправки факса выполнялась печать отчета о результатах этой операции. Если выбрать Ошибка , устройство печатает отчет только тогда, когда передаче не удалась.
Образ страницы	Печатает отчет об отправке с уменьшенным изображением первой переданной страницы факса.
Режим набора	Позволяет выбрать тоновый или импульсный режим набора номера. В некоторых странах этот параметр может быть недоступен.

Настройка параметров приема



Некоторые меню могут не отображаться на дисплее в зависимости от параметров или моделей. Это значит, что данные функции недоступны для этого устройства (см. «Обзор меню» на стр. 38).

Чтобы изменить параметры меню:

- Нажмите  (Факс) >  (Меню) > **Настр. факса** > **Прием** на панели управления.

Элемент	Описание
Режим приема	Позволяет выбрать заданный по умолчанию режим приема факсимильных сообщений.
Звонк. до отв.	Позволяет указать количество гудков, после которого устройство должно принять вызов.
Печ. дан.факса	Позволяет печатать номер страницы, а также дату и время получения сообщения внизу каждой страницы полученного факса.

Элемент	Описание
Код начала пр.	Позволяет принять входящий факс с дополнительного телефона, подключенного к разъему EXT на задней панели устройства. Если в трубке дополнительного телефона зазвучит тональный сигнал факсимильной связи, наберите код. По умолчанию установлен код *9*.
Автоуменьшение	Автоматическое уменьшение страницы входящего факса, позволяющее поместить ее на листе бумаги, загруженной в устройство.
Обрезать изоб.	Обрезает определенную часть документа в конце полученного сообщения.
Наст. неж.факс	Блокирует прием нежелательных факсов с номеров, занесенных в память факса как «ненужные». В некоторых странах этот параметр может быть недоступен.
Режим DRPD	Позволяет использовать одну телефонную линию для ответа на звонки с нескольких номеров. Позволяет настроить устройство на распознавание условных сигналов вызова с разных номеров. В некоторых странах этот параметр может быть недоступен (см. «Прием факса в режиме DRPD» на стр. 274).

Другие настройки



Некоторые меню могут не отображаться на дисплее в зависимости от параметров или моделей. Это значит, что данные функции недоступны для этого устройства (см. «Обзор меню» на стр. 38).

Чтобы изменить параметры меню:

- Нажмите  (Факс) >  (Меню) > **Настр. факса** на панели управления.

Элемент	Описание
Измен. умолч.	Восстановление заводских параметров принтера.
Автоотчет	Устройство можно настроить для печати отчета с подробной информацией о последних 50 операциях связи, включая время и даты.
Пр./пер. вруч.	Если выбрать Вкл. , факсы можно отправлять и принимать, когда линия занята. Можно принять факс, подняв трубку на дополнительном телефоне и нажав кнопку Старт , либо нажатием кнопки Без снятия трубки и кнопки Старт .

Сканировать

Функция сканирования



Некоторые меню могут не отображаться на дисплее в зависимости от параметров или моделей. Это значит, что данные функции недоступны для этого устройства (см. «Обзор меню» на стр. 38).

Чтобы изменить параметры меню:

В режиме копирования нажмите  (**Меню**) > **Функция скан.** на панели управления.



- **CLX-330x Series / CLX-330xW Series:** Если индикатор **Сканировать на** горит, значит устройство находится в режиме сканирования.
- **CLX-330xFN Series / CLX-330xFW Series:** Нажмите кнопку  (сканировать) на панели управления.

Элемент	Описание
Сканир. на USB	Устанавливает носитель USB, как место сохранения отсканированного документа по умолчанию. Отсканированные изображения будут сохраняться на носитель USB.

Элемент	Описание
Сканир. на USB > Исходный размер	выбор размера изображения.
Сканир. на USB > Тип оригинала	Указание типа исходного документа.
Сканир. на USB > Разрешение	выбор разрешения изображения
Сканир. на USB > Цветовой режим	выбор цветового режима
Сканир. на USB > Формат файла	выбор формата файла для сохраняемого изображения. Если указать BMP, JPEG, TIFF или PDF, то можно выбрать режим сканирования нескольких страниц.
Сканир. на USB > Плотность	Регулировка уровня яркости отсканированной копии.

Сканировать

Настройка сканирования



Некоторые меню могут не отображаться на дисплее в зависимости от параметров или моделей. Это значит, что данные функции недоступны для этого устройства (см. «Обзор меню» на стр. 38).

Чтобы изменить параметры меню:

В режиме копирования нажмите  (**Меню**) > **Настр. скан.** на панели управления.



- **CLX-330x Series / CLX-330xW Series:** Если индикатор **Сканировать на горит**, значит устройство находится в режиме сканирования.
- **CLX-330xFN Series / CLX-330xFW Series:** Нажмите кнопку  (сканировать) на панели управления.

Элемент	Описание
Измен. умолч.	Восстановление заводских параметров принтера.
Измен. умолч. > USB по умолч.	Установка сканирования на USB по умолч.

Настройка системы

Настройка



Некоторые меню могут не отображаться на дисплее в зависимости от параметров или моделей. Это значит, что данные функции недоступны для этого устройства (см. «Обзор меню» на стр. 38).



Чтобы изменить параметры меню:

- Нажмите  (**Меню**) > **Настр. сист.** > **Настройка** на панели управления.

Элемент	Описание
ИД устройства	Ввод идентификатора устройства для печати в верхней части каждой передаваемой страницы.
Номер факса	Ввод номера факса для печати в верхней части каждой передаваемой страницы.
Дата и время	Позволяет задать дату и время.
Режим часов	Позволяет выбрать формат отображения времени: 12-часовой или 24-часовой.
Язык	Выбор языка для панели управления.

Элемент	Описание
Энергосбереж.	Позволяет задать промежуток времени, после которого принтер переходит в режим энергосбережения. Если устройство не получает никаких данных в течение длительного времени, потребление им электроэнергии автоматически уменьшается.

Настройка системы

Элемент	Описание
Автовыкл. пит.	<p>Автоматическое выключение питания, когда устройство находилось в режиме энергосбережения в течение времени, указанного в меню Автовыкл. пит. > Вкл. > Время ожидания.</p> <div><ul style="list-style-type: none">Эта функция отображается только в моделях CLX-330x Series/CLX-330xW Series.Чтобы повторно включить устройство, нажмите кнопку  (Питание/ Пробуждение) на панели управления (главный выключатель питания должен быть включен).Если вы запустите драйвер принтера или программу Samsung Easy Printer Manager, время ожидания автоматически увеличится.Когда устройство подключено к сети или печатает задание, функция Автовыкл. пит. не срабатывает.</div>

Элемент	Описание
Соб. пробужд.	<p>позволяет задать условие, которое будет выводить устройства из режима энергосбережения.</p> <ul style="list-style-type: none">Вкл.: Следующие действия выводят устройства из режима энергосбережения:<ul style="list-style-type: none">Нажатие любой кнопки.Открытие и закрытие лотка для бумаги.Загрузка документа в автоподатчик.Выкл.: Нажатие кнопки Питание/ Пробуждение также выводит устройство из режима энергосбережения.
Время ож.сист.	<p>Устанавливает период времени, в течение которого в памяти устройства будут храниться предыдущие настройки копирования. По прошествии этого времени устройство возвращается к стандартным настройкам.</p>
Вр.ожид.задан.	<p>Интервал времени, в течение которого принтер будет ожидать перед печатью последней страницы задания, которое не заканчивается командой печати страницы.</p>
Над уров. моря	<p>Оптимизация качества печати в зависимости от высоты над уровнем моря.</p>
Влажность	<p>Оптимизация качества печати в зависимости от влажности в помещении.</p>

Настройка системы

Элемент	Описание
Автопродолж.	<p>Позволяет включить или отключить продолжение печати в случае, если принтер обнаруживает несоответствие бумаги заданным параметрам.</p> <ul style="list-style-type: none">• 30 с: При обнаружении несоответствия, появится сообщение об ошибке. После 30 секунд ожидания сообщение будет автоматически удалено, а печать продолжится.• 0 с: Даже если обнаружено несоответствие параметров бумаги текущим настройкам, устройство продолжит печать.• Выкл.: Если обнаружено несоответствие, принтер будет ждать загрузки правильной бумаги.
Замена бумаги	<p>Автоматически заменяет размер бумаги, указанный в драйвере устройства, чтобы избежать несоответствия между форматами Letter и A4. Например, если в лотке находится бумага A4, но драйвер принтера настроен на Letter, устройство будет печатать на бумаге формата A4 и наоборот.</p>
ПечПустойСтр	<p>Принтер получает данные о пустых страницах с компьютера. Пустые страницы можно распечатать или пропустить.</p>

Элемент	Описание
Параметры эко	<p>Позволяет экономить ресурсы и использовать более экологичные методы печати.</p> <ul style="list-style-type: none">• Реж. по умолч.: Включение или выключения режима экопечати. <div style="border: 1px solid #ccc; padding: 5px; margin: 10px 0;"> Принудительно (Принуд.): Защита режим Эко паролем. Если пользователь хочет включить или выключить режим Эко, он должен ввести пароль.</div> <ul style="list-style-type: none">• Выбрать шabl. (Выбрать шabl.): Позволяет выбрать шаблон экопечати в программе SyncThru™ Web Service.

Настройка системы

Настр. бумаги



Некоторые меню могут не отображаться на дисплее в зависимости от параметров или моделей. Это значит, что данные функции недоступны для этого устройства (см. «Обзор меню» на стр. 38).

Чтобы изменить параметры меню:

- Нажмите  (**Меню**) > **Настр. сист.** > **Настр. бумаги** на панели управления.

Элемент	Описание
Размер бумаги	Устанавливает размер листа A4, Letter или другой желаемый размер.
Тип бумаги	Выбирает тип и размер бумаги в лотке.
Поле	Устанавливает отступ для документа.

Звук/громкость





Некоторые меню могут не отображаться на дисплее в зависимости от параметров или моделей. Это значит, что данные функции недоступны для этого устройства (см. «Обзор меню» на стр. 38).

Чтобы изменить параметры меню:

- Нажмите  (**Меню**) > **Настр. сист.** > **Звук/громкость** на панели управления.

Элемент	Описание
Звук клавиш	включение и выключение звука при нажатии клавиш. Если для этого параметра установлено значение Вкл, каждый раз при нажатии кнопки будет звучать сигнал.
Сигнал	включение и выключение звукового сигнала оповещения. Если для этого параметра установлено значение «Вкл», при возникновении ошибки или завершении связи будет выдаваться сигнал.

Настройка системы

Элемент	Описание
Динамик	<p>Включение или выключение громкого воспроизведения сигналов телефонной линии (тональный сигнал готовности линии или тональный сигнал факса) через динамик. Если для этого параметра установлено значение Связь, то динамик будет включен до получения ответа от удаленного устройства.</p> <p> Уровень громкости можно настроить с помощью параметра Без снятия трубки. Настроить громкость динамика можно тогда, только когда устройство подключено к телефонной линии.</p> <p>a Нажмите кнопку  (Факс) на панели управления.</p> <p>b Нажмите кнопку Без снятия трубки. Дождитесь гудка из динамика.</p> <p>c С помощью стрелок выберите требуемую громкость.</p> <p>d Нажмите Без снятия трубки, чтобы сохранить изменения и вернуться в режим ожидания.</p>
Звонок	регулировка громкости звонка. Для громкости звонка можно задать значения Выкл., Низкое, Среднее или Высокое.

Отчет



Некоторые меню могут не отображаться на дисплее в зависимости от параметров или моделей. Это значит, что данные функции недоступны для этого устройства (см. «Обзор меню» на стр. 38).

Чтобы изменить параметры меню:

- Нажмите  (**Меню**) > **Настр. сист.** > **Отчет** на панели управления.

Элемент	Описание
Конфигурация	Печать отчета об общей конфигурации устройства.
Расх. материал	Печать страницы состояния расходных материалов.
Тест. страница	Печать тестовой страницы для проверки правильности печати.
Адресная книга	В данном списке отображаются все адреса номера факсов, хранящиеся в памяти устройства.

Настройка системы

Элемент	Описание
Подтв. факс	Печатает отчет, в котором содержатся сведения о номере факса, количестве страниц, времени, затраченном на выполнение задания, режиме и результатах передачи сообщения. Можно настроить устройство так, чтобы печать отчета автоматически выполнялась после отправки или принятия каждого факсимильного сообщения.
Факс отправлен	Печатает отчет, в котором представлена информация о недавно отправленных факсах.
Факс принят	Печатает отчет, в котором представлена информация о недавно принятых факсах.
Заплан. задания	Печатает список, в котором отображаются документы, отправка которых факсом отложена, а также время начала и тип каждой операции.
Нежелат. факс	Печатает список, в котором отображаются номера факсов, определенные как нежелательные номера.
Конфигур. сети	Печатает список, в котором отображаются сведения о сетевом подключении и конфигурации устройства.

Элемент	Описание
Счетчик испол.	Печать страницы с информацией об использовании устройства. Содержит информацию о количестве отпечатанных страниц.
Парам-ры факса	Печатает отчет о работе факса.

Обслуживание



Некоторые меню могут не отображаться на дисплее в зависимости от параметров или моделей. Это значит, что данные функции недоступны для этого устройства (см. «Обзор меню» на стр. 38).

Чтобы изменить параметры меню:

- Нажмите  (**Меню**) > **Настр. сист.** > **Обслуживание** на панели управления.

Элемент	Описание
Уд.сообщ.тон.	Этот параметр отображается в том случае, если в картридже не осталось тонера. Удаляет сообщение о пустом картридже.

Настройка системы

Элемент	Описание
Срок службы	Показывает оставшийся срок эксплуатации расходных материалов (см. «Контроль срока службы расходных материалов» на стр. 97).
Мастер изобр.	<p>Позволяет настроить такие параметры цвета, как уровень контрастности, совмещение цветов, оптическая плотность и т. д.</p> <ul style="list-style-type: none">• Цвет по выбору: регулирует контрастность и цвет.<ul style="list-style-type: none">- По умолчанию: автоматическая оптимизация цвета.- Плотн. печати: ручная настройка цветового контраста тонера каждого из картриджей. Рекомендуется использовать параметр По умолчанию для обеспечения наилучшего качества цветов.• Регул. тона: Устройство калибрует плотность тонера, чтобы получить наилучшее качество цветной печати.
Серийный номер	Отображает серийный номер устройства. При звонке в службу поддержки или регистрации на веб-сайте Samsung может потребоваться указать серийный номер устройства.

Элемент	Описание
Заканч. тонер	Выбирает уровень тонера, при котором будет отображаться сообщение о пустом картридже или низком уровне тонера (см. «Настройка предупреждения о низком содержании тонера» на стр. 98).



Настройка сети



Некоторые меню могут не отображаться на дисплее в зависимости от параметров или моделей. Это значит, что данные функции недоступны для этого устройства (см. «Обзор меню» на стр. 38).

- Нажмите кнопку  (**Меню**) > **Сеть** на панели управления.

Параметр	Описание
TCP/IP (IPv4)	<p>Позволяет выбрать нужный протокол и установить параметры сетевой среды.</p> <p> В этом меню пользователь может задать множество параметров. Если вы недостаточно знакомы с процессом настройки, оставьте все значения, как есть, или обратитесь к системному администратору.</p>
TCP/IP (IPv6)	<p>Позволяет настроить протокол IPv6 для сетевого подключения (см. «Конфигурация IPv6» на стр. 177).</p>
Скор. Ethernet	<p>Настройка скорости передачи данных по сети.</p>
Беспроводной	<p>Позволяет настроить беспроводную сеть.</p>
Сброс настроек	<p>Восстановление сетевых настроек по умолчанию. (требуется перезагрузка).</p>

Параметр	Описание
Конфигур. сети	<p>В данном списке отображаются сведения о сетевом подключении и конфигурации устройства.</p>
Мастер проток.	<p>Можно включить или отключить следующие протоколы.</p> <ul style="list-style-type: none">• Включение сети: Включение или выключение сетевого интерфейса Ethernet. <p> После изменения этого параметра выключите и включите питание.</p> <ul style="list-style-type: none">• Включение HTTP: Включение или отключение сервиса SyncThru™ Web Service. <p> После изменения этого параметра выключите и включите питание.</p> <ul style="list-style-type: none">• WINS: Вы можете настроить сервер WINS. WINS(Windows Internet Name Service) используется в ОС Windows. <p> После изменения этого параметра выключите и включите питание.</p>

Настройка сети

Параметр	Описание
Мастер проток. (продолжение)	<ul style="list-style-type: none">• SNMP V1/V2: Чтобы использовать протокол SNMP V1/V2 следует включить эту функцию. Администратор может использовать SNMP для наблюдения за сетью и управления ею.• UPnP(SSDP): Чтобы использовать протокол UPnP(SSDP) следует включить эту функцию. <p> После изменения этого параметра выключите и включите питание.</p>
	<ul style="list-style-type: none">• MDNS: Чтобы использовать протокол MDNS следует включить эту функцию.• SetIP: Чтобы использовать протокол SetIP следует включить эту функцию.• SLP: Вы можете настроить параметры SLP (Service Location Protocol). Этот протокол позволяет хост-приложениям находить службы в локальной сети без предварительных настроек. <p> После изменения этого параметра выключите и включите питание.</p>



4. Специальные функции

В этой главе описываются специальные функции копирования, печати, сканирования и передачи факсимильных сообщений.

- **Поправка на высоту** 236
- **Ввод различных символов** 237
- **Настройка телефонной книги факса** 239
- **Функции принтера** 243
- **Функции сканера** 256
- **Функции факса** 266



- Сведения, приведенные в этой главе, в основном относятся к операционной системе Windows 7.
- В некоторых моделях для перехода к меню нижнего уровня может потребоваться нажать кнопку **OK**.

Поправка на высоту

На качество печати влияет атмосферное давление, которое определяется высотой расположения устройства над уровнем моря. Следующие инструкции помогут добиться наилучшего качества печати.

Перед тем, как задать значение высоты, необходимо определить высоту расположения устройства над уровнем моря.

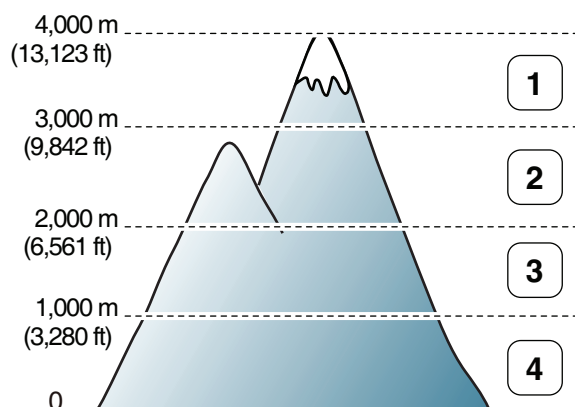

- 1 **Высоко 3**
- 2 **Высоко 2**
- 3 **Высоко 1**
- 4 **Обычная**

Высоту можно настроить в меню **Параметры устройств** программы Samsung Easy Printer Manager program.

- Для пользователей ОС Windows и Mac: настройка в меню **Samsung Easy Printer Manager >**  **(переход в расширенный режим) > Параметры устройств.** См. «Параметры устройств» на стр. 287.



- Если ваше устройство подключено к локальной сети, можно настроить высоту над уровнем моря с помощью службы SyncThru™ Web Service (см. «Настройка сообщения SyncThru™ Web Service» на стр. 282).
- Высоту можно также настроить с помощью дисплея в меню **Настр. сист.** (см. «Основные параметры устройства» на стр. 44).

Ввод различных символов

При выполнении различных задач может потребоваться ввод имен и номеров. Например, при настройке устройства вводится номер факса, а также имя пользователя или название компании. При сохранении в памяти номеров факсов или адресов электронной почты можно также ввести соответствующие имена.

Ввод буквенно-цифровых символов

Нажимайте ее, пока нужный символ не появится на дисплее. Например, чтобы ввести букву O, нажимайте кнопку «6» с буквами MNO. Каждый раз при нажатии кнопки «6» на дисплее по очереди появляются символы «M», «N», «O» (в верхнем и нижнем регистре) и, наконец, «6». Для поиска нужной буквы см. «Буквы и цифры клавиатуры» на стр. 237.



- Для ввода пробела дважды нажмите клавишу 1.
- Чтобы удалить последний введенный символ, нажмите стрелку вправо/влево или вверх/вниз.

Буквы и цифры клавиатуры



- В зависимости от модели и комплектации набор специальных символов устройства может отличаться от иллюстраций в данном руководстве пользователя.
- В зависимости от выполняемого задания некоторые значения могут быть недоступны.

Клавиша	Назначенные цифры, буквы и символы
1	@ / . ' 1
2	A B C a b c 2
3	D E F d e f 3
4	G H I g h i 4
5	J K L j k l 5
6	M N O m n o 6
7	P Q R S p q r s 7
8	T U V t u v 8
9	W X Y Z w x y z 9
0	& + - , 0





Ввод различных символов

Клавиша	Назначенные цифры, буквы и символы
*	* % ^ _ ~ ! # \$ () [] (Эти символы доступны для ввода при сетевой авторизации)
#	# = ? " : { } < > ; (Эти символы доступны для ввода при сетевой авторизации)

Настройка телефонной книги факса

Можно настроить быстрый набор с используемыми номерами с помощью веб-службы SyncThru™ Web Service и затем легко и быстро вводить номера, указывая назначенные им в адресной книге номера ячеек.

Назначение номера быстрого набора

- 1 Выберите  (факс) >  (**Адресная книга**) > **Создать/правка** > **Быстрый набор** на панели управления.
- 2 Введите номер быстрого набора и нажмите кнопку **ОК**.
 Если этой ячейке уже назначена запись, на дисплей будет выведен ее номер, и запись можно будет изменить. Чтобы заново начать процедуру назначения того же номера факса другой ячейке, нажмите кнопку  (**Назад**).
- 3 Введите имя и нажмите кнопку **ОК**.
- 4 Введите требуемый номер факса и нажмите кнопку **ОК**.
- 5 Нажмите кнопку  (**Отмена** или **Стоп/Сброс**) для возврата в режим готовности.

Использование номеров быстрого набора

Когда при отправке факса требуется ввести номер адресата, введите номер ячейки быстрого набора, в которой сохранен нужный номер факса.





- Если номер ячейки находится в диапазоне от 0 до 9, нажмите и удерживайте соответствующую кнопку на цифровой клавиатуре более 2 сек.
- Если номер ячейки двух- или трехзначный, нажмите клавиши первых цифр и удерживайте клавишу последней цифры более 2 сек.
- Вы можете распечатать адресную книгу в виде списка, выбрав





(Факс) >  (**Адресная книга**) > **Печать**.

Настройка телефонной книги факса

Редактирование номеров быстрого набора

- 1 Выберите  (факс) >  (**Адресная книга**) > **Создать/правка** > **Быстрый набор** на панели управления.
- 2 Введите номер ячейки быстрого набора, запись в которой требуется изменить, и нажмите кнопку **ОК**.
- 3 Измените имя и нажмите кнопку **ОК**.
- 4 Измените номер факса и нажмите кнопку **ОК**.
- 5 Нажмите кнопку  (**Отмена** или **Стоп/Сброс**) для возврата в режим готовности.

Назначение номера группового набора

- 1 Выберите  (факс) >  (**Адресная книга**) > **Создать/правка** > **Групп. набор** на панели управления.
- 2 Введите номер группового набора и нажмите кнопку **ОК**.





Если этой ячейке уже назначена запись, на дисплей будет выведен ее номер, и запись можно будет изменить. Чтобы заново начать процедуру назначения того же номера факса другой ячейке, нажмите кнопку  (**Назад**).

- 3 Поиск по нескольким первым буквам имени номера быстрого набора, который нужно добавить в группу или удалить из нее.
- 4 Введите имя и номер, нажмите **ОК**.
- 5 Нажмите кнопку **Да** когда появится запрос **Добавить?**.
- 6 Если необходимо включить в группу другие номера быстрого набора, повторите действия с шага 3.
- 7 Когда вы закончите ввод, при отображении запроса **Другой номер?** выберите **Нет** и нажмите **ОК**.
- 8 Нажмите кнопку  (**Отмена** или **Стоп/Сброс**) для возврата в режим готовности.



Настройка телефонной книги факса

Редактирование номеров группового набора

- 1 Выберите  (факс) >  (Адресная книга) > **Создать/правка** > **Групп. набор** на панели управления.
- 2 Введите номер нужной ячейки группового набора и нажмите кнопку **ОК**.
- 3 Введите новый номер группового набора. Появится запрос **Добавить?**. Нажмите **ОК**.
Введите существующий номер группового набора. Появится запрос **Удалить?**. Нажмите **ОК**.
- 4 Для добавления или удаления номера нажмите кнопку **ОК**.
- 5 Чтобы добавить или удалить другие номера, повторите шаг 3.
- 6 Выберите **Нет**, когда появится запрос **Другой номер?**, а затем нажмите **ОК**.
- 7 Нажмите кнопку  (**Отмена** или **Стоп/Сброс**) для возврата в режим готовности.

Поиск записи в адресной книге



Существует два способа поиска номера в памяти. Можно последовательно просматривать список в алфавитном порядке или выполнять поиск по первой букве имени, назначенного для данного номера.

- 1 Выберите  (факс) >  (Адресная книга) > **Поиск и набор** > **Быстрый набор** или **Групп. набор** на панели управления.
- 2 Введите **Все** или **ИД** и нажмите **ОК**.
- 3 Выберите имя, номер или нажмите букву на клавиатуре, соответствующую имени, которое вы ищете.
Например, если необходимо найти имя «Mobile», нажмите на кнопку **6**, соответствующей буквам «MNO».
- 4 Нажмите кнопку  (**Отмена** или **Стоп/Сброс**) для возврата в режим готовности.

Настройка телефонной книги факса

Распечатка адресной книги

Можно проверить параметры настройки функции  (**Адресная книга**), напечатав ее в виде списка.

- 1 Нажмите  (Факс) >  (**Адресная книга** > **Печать** на панели управления.
- 2 Нажмите **ОК**.
Устройство начинает печать.

Функции принтера



- Основные функции печати описаны в Краткое руководство (см. «Основные операции печати» на стр. 58).
- Функции и комплектация устройств могут различаться в зависимости от модели (см. «Функции различных моделей» на стр. 8).

Изменение стандартных параметров печати

- 1 В ОС Windows войдите в меню **Пуск**.
- 2 Выберите **Панель управления > Устройства и принтеры**.
- 3 Щелкните значок устройства правой кнопкой мыши.
- 4 Выберите **Настройка печати**.



Если элемент **Настройка печати** помечен значком ►, то для этого принтера можно выбрать другие драйверы.

- 5 Задайте нужные параметры на каждой вкладке.
- 6 Щелкните **ОК**.



Изменить настройки для всех заданий печати можно в окне **Настройка печати**.

Выбор устройства по умолчанию

- 1 В ОС Windows войдите в меню **Пуск**.
- 2 Выберите **Панель управления > Устройства и принтеры**.
- 3 Выберите устройство.
- 4 Щелкните правой кнопкой мыши по устройству и выберите пункт **Выберите принтер**.



Если элемент **Настройка печати** помечен значком ►, то для этого принтера можно выбрать другие драйверы.

Функции принтера

Использование дополнительных параметров печати



Драйвер принтера XPS: используется для печати файлов формата XPS.

- См. «Функции различных моделей» на стр. 8.
- Драйвер XPS можно установить только в системе Windows Vista или более новой.
- Модели с драйвером XPS на компакт-диске:
 - Драйвер XPS можно установить с диска с программным обеспечением. Когда откроется окно мастера установки, выберите **Выборочная установка**. Вы можете выбрать драйвер принтера XPS в окне **Выбор программного обеспечения**.
- Модели, для которых требуется загрузка драйвера XPS с веб-сайта Samsung www.samsung.com > ваш продукт > Поддержка и загрузка.

Печать в файл (PRN)

Иногда может возникнуть необходимость сохранить данные печати в файл.

- 1 Установите флажок в поле **Печать в файл** в окне **Печать**.

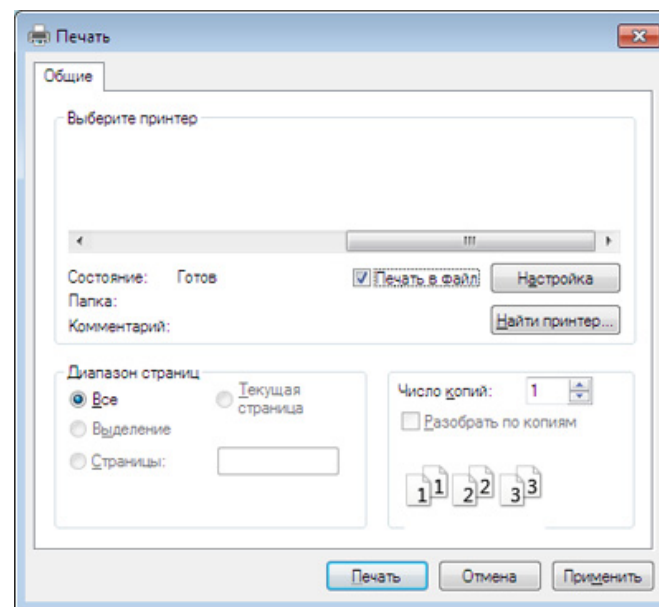

- 2 Щелкните **Печать**.

- 3 Введите путь к файлу и задайте имя файла. Затем нажмите на кнопку **ОК**.

Например, **c:\Temp\имя_файла**.



Если будет введено только имя файла, он будет сохранен в папке **Мои документы, Documents and Settings** (Мои документы и параметры настройки) или **Пользователи**. В некоторых операционных системах и при использовании определенных приложений папка по умолчанию может быть другой.

Функции принтера

Знакомство со специальными функциями печати

Для удобства пользователей устройство снабжено дополнительными функциями.

Чтобы воспользоваться функциями драйвера принтера, нажмите на кнопку **Свойства** или **Настройка** в окне приложения **Печать**. Имя устройства в окне свойств может отличаться в зависимости от модели устройства.



- Некоторые меню могут не отображаться на дисплее в зависимости от параметров или моделей. Это значит, что данные функции недоступны для этого устройства.
- Выберите меню **Справка** или щелкните по кнопке  в окне или нажмите **F1** на клавиатуре и выберите интересующий вас раздел справки (см. «Использование справки» на стр. 61).

Элемент	Описание
Несколько страниц на стороне 	На одном листе бумаги можно распечатать несколько страниц. При этом страницы уменьшаются и располагаются в указанном порядке. На одной стороне листа можно распечатать до 16 страниц.

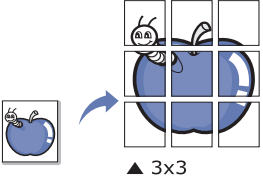
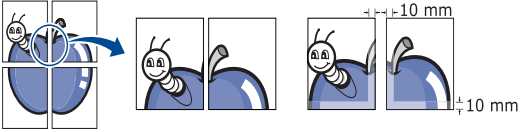

Функции принтера

Элемент	Описание
<p>Плакат</p> 	<p>Эта функция позволяет распечатать один документ на 4 (Плакат 2x2), 9 (Плакат 3x3) или 16 (Плакат 4x4) листах бумаги. Затем листы можно склеить и получить документ плакатного размера.</p> <p>Выберите значение Перекрытие частей плаката. Укажите Перекрытие частей плаката в миллиметрах с помощью переключателя в верхнем правом углу вкладки Основные, чтобы упростить склеивание листов.</p> 
<p>Брошюра</p> 	<p>Эта функция позволяет распечатывать документы на обеих сторонах листов бумаги и упорядочить страницы таким образом, чтобы бумагу можно было сгибать пополам для создания брошюры.</p> <ul style="list-style-type: none">• Данная функция доступна только при использовании драйвера принтера PCL/SPL. Этот параметр недоступен при использовании драйвера XPS.• Пункт Брошюра доступен не для всех размеров бумаги. Чтобы просмотреть доступные размеры бумаги, выберите пункт Размер на вкладке Бумага.• Неверно выбранный размер бумаги может быть автоматически отменен. Выбирайте только доступные типы бумаги (без обозначения ⚠ или ✖).

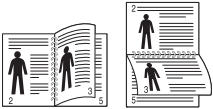
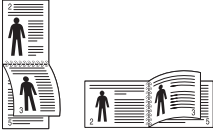

Функции принтера

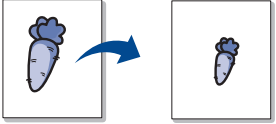
Элемент	Описание
Двусторонняя печать в ручном режиме	<p>Печатать можно на обеих сторонах листа бумаги. Перед началом печати задайте ориентацию документа.</p> <div data-bbox="383 357 2197 683" style="background-color: #f0f0f0; padding: 10px;"><ul style="list-style-type: none"> Данная функция доступна только при использовании драйвера принтера PCL/SPL. Этот параметр недоступен при использовании драйвера XPS.Если устройство не оснащено модулем двусторонней печати, печать придется выполнять вручную. Сначала документ будет напечатан через одну страницу на одной стороне бумаги. После этого на экране компьютера появится сообщение.При выборе двусторонней печати функция Пропускать пустые страницы неактивна.</div> <ul style="list-style-type: none">Нет: функция отключена.Длинная кромка: этот вариант наиболее часто используется для книжных переплетов. Короткая кромка: этот вариант наиболее часто используется для календарей. Двустор. печать в обр. порядке: этот пункт позволяет изменить порядок печати в дуплексном режиме. Эта функция недоступна при использовании опции Двусторонняя печать в ручном режиме.

Функции принтера

Элемент	Описание
Параметры бумаги 	изменение размера печатаемого документа в обе стороны, указав новый размер в процентах от исходного.
Водяной знак 	Водяные знаки печатаются как текст поверх основного текста документа. Например, можно напечатать текст DRAFT или CONFIDENTIAL большими серыми буквами по диагонали на первой или на всех страницах документа.
Водяной знак (Создание водяного знака)	<ul style="list-style-type: none">a Чтобы изменить настройки печати из приложения, откройте окно Настройка печати.b На вкладке Дополнительно выберите пункт Правка в раскрывающемся списке Водяной знак. Откроется диалоговое окно Изменение водяных знаков.c Введите текст в поле Текст водяного знака. Можно ввести не более 256 символов. Текст появится в окне предварительного просмотра.
Водяной знак (Изменение водяного знака)	<ul style="list-style-type: none">a Чтобы изменить настройки печати из приложения, откройте окно Настройка печати.b На вкладке Дополнительно выберите пункт Правка в раскрывающемся списке Водяной знак. Откроется диалоговое окно Изменение водяных знаков.c Выберите нужный водяной знак из списка Текущие водяные знаки и измените его текст и параметры.d Для сохранения изменений нажмите кнопку Обновить.e Нажмите кнопки ОК или Печать для выхода из окна Печать.

Функции принтера

Элемент	Описание
Водяной знак (Удаление водяного знака)	<p>a Чтобы изменить настройки печати из приложения, откройте окно Настройка печати.</p> <p>b На вкладке Дополнительно выберите пункт Правка в раскрывающемся списке Водяной знак. Откроется диалоговое окно Изменение водяных знаков.</p> <p>c В списке Текущие водяные знаки выберите водяной знак и нажмите кнопку Удалить.</p> <p>d Нажмите кнопки ОК или Печать для выхода из окна Печать.</p>
Наложение 	<p>Данная функция доступна только при использовании драйвера принтера PCL/SPL. Этот параметр недоступен при использовании драйвера XPS.</p> <p>Наложение — это текст или изображение, которое хранится на жестком диске компьютера в виде файла особого формата. Наложения могут печататься на любом документе. Наложения часто используются вместо готовых форм и фирменных бланков. Вместо заранее напечатанных бланков можно создать наложение, содержащее точно такую же информацию, как фирменный бланк. Чтобы распечатать письмо на фирменном бланке компании, не нужно загружать бланки в устройство. Просто распечатайте документ с наложением.</p> <p>Чтобы использовать наложение, содержащее логотип или изображение, его необходимо создать.</p> <div data-bbox="383 911 2197 1070"><ul style="list-style-type: none">• Размер наложения должен совпадать с размером документа. Не создавайте наложений с водяными знаками.• Разрешение наложения должно совпадать с разрешением документа.</div>
Наложение (Создание наложения)	<p>a Для сохранения документа в качестве наложения откройте окно Настройка печати.</p> <p>b На вкладке Дополнительно выберите пункт Правка в раскрывающемся списке Текст. Откроется окно Правка наложения.</p> <p>c В окне Правка наложения нажмите Создать.</p> <p>d В окне Сохранить как введите имя в поле Имя задания. При необходимости укажите путь к файлу (путь по умолчанию C:\Formover).</p> <p>e Нажмите на кнопку Сохранить. Новое имя появится в поле Список наложений.</p> <p>f Нажмите кнопки ОК или Печать для выхода из окна Печать.</p> <p>Файл не выводится на печать. Вместо этого он сохраняется на жестком диске компьютера.</p>

Функции принтера

Элемент	Описание
Наложение (Использование наложения)	<p>a Откройте вкладку Дополнительно.</p> <p>b Выберите наложение в раскрывающемся списке Текст.</p> <p>c Если нужный файл наложения в списке Текст отсутствует, выберите пункт Правка..., а затем — команду Загрузить. Выберите нужный файл наложения.</p> <p>Если файл наложения сохранен на внешнем носителе, его также можно загрузить при помощи диалогового окна Открыть. После выбора файла нажмите кнопку Открыть. Файл появится в списке Список наложений. После этого его можно использовать для печати. Выберите наложение в списке Список наложений.</p> <p>d При необходимости поставьте флажок в поле Подтверждать наложение при печати. Если флажок установлен, при выводе документа на печать будет появляться запрос подтверждения на использование наложения.</p> <p>Если этот флажок не установлен, а наложение выбрано, это наложение будет автоматически печататься вместе с документом.</p> <p>e Нажмите кнопки ОК или Печать для выхода из окна Печать.</p>
Наложение (Удаление наложения)	<p>a В окне Printing Preferences откройте вкладку Дополнительно.</p> <p>b Выберите пункт Правка в списке Текст.</p> <p>c Выберите наложение из списка Список наложений.</p> <p>d Нажмите на кнопку Удалить.</p> <p>e В окне запроса на удаление нажмите Да.</p> <p>f Нажмите кнопки ОК или Печать для выхода из окна Печать. Наложение, которое больше не используется, можно удалить.</p>

Функции принтера

Печать в Macintosh



Некоторые функции могут различаться в зависимости от модели и опций. Это означает, что функция не поддерживается.

Печать документа

При печати документов в ОС Macintosh необходимо проверить настройки драйвера печати в каждом приложении. Для печати на компьютере под управлением Macintosh выполните указанные ниже действия.

- 1 Откройте документ, который необходимо распечатать.
- 2 Откройте меню **File** и нажмите кнопку **Page Setup (Document Setup** в некоторых приложениях).
- 3 Выберите размер бумаги, расположение, масштаб документа и другие параметры, а также убедитесь в том, что выбрано соответствующее устройство. Щелкните **OK**.
- 4 Выберите в меню **File** пункт **Print**.
- 5 Укажите число копий и выберите страницы, которые необходимо напечатать.

- 6 Щелкните **Print**.

Изменение настроек принтера

Можно использовать дополнительные функции устройства.

Откройте приложение и выберите пункт **Print** в меню **File**. Имя устройства в окне свойств может отличаться в зависимости от модели устройства. В остальном окна свойств различных устройств похожи.

Печать нескольких страниц на одном листе

На одной стороне листа бумаги можно распечатать несколько страниц. Эта функция позволяет сэкономить при печати черновиков.

- 1 Откройте приложение и выберите пункт **Print** в меню **File**.
- 2 Из раскрывающегося списка под пунктом **Orientation** выберите **Layout**. Выберите количество страниц для печати на одной стороне листа из списка **Pages per Sheet**.
- 3 Выберите другие параметры печати.
- 4 Щелкните **Print**.
Устройство напечатает выбранное количество страниц на одной стороне листа.

Функции принтера

Печать на обеих сторонах листа бумаги



Некоторые функции могут различаться в зависимости от модели и опций. Это означает, что функция не поддерживается (см. «Различные функции» на стр. 11).

Перед печатью в двустороннем режиме выберите расположение переплета в документе. Можно выбрать один из следующих типов переплета:

- **Long-Edge Binding:** общепринятый макет, используемый при печати книг.
- **Short-Edge Binding:** часто используется для печати календарей.

- 1 В приложении Macintosh выберите пункт **Print** в меню **File**.
- 2 Из раскрывающегося списка под пунктом **Orientation** выберите **Layout**.
- 3 Выберите тип переплета в поле **Two-Sided**.
- 4 Выберите другие параметры печати.
- 5 Нажмите **Print**. Принтер начнет печать на обеих сторонах листа бумаги.



При печати более 2 копий первую и вторую можно вывести на одном листе бумаги. Следует избегать печати более 1 копии на обеих сторонах листа бумаги.

Использование справки

Щелкните знак вопроса в нижнем левом углу окна и выберите тему, по которой хотите получить сведения. Появится всплывающее окно, содержащее информацию о функциях данного параметра, поддерживаемых драйвером.

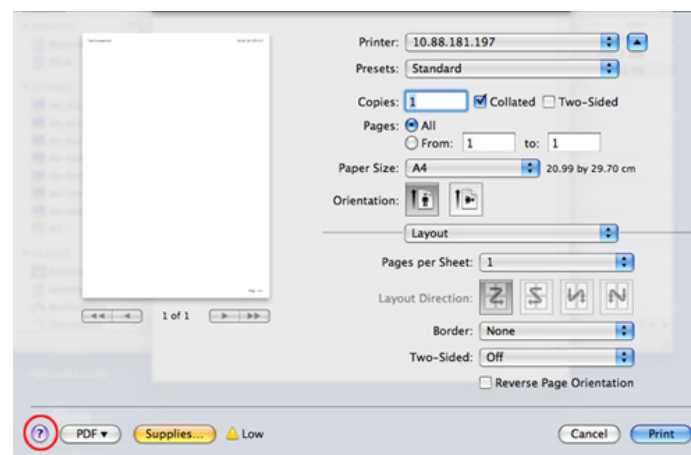

Функции принтера

Печать в Linux



Некоторые функции могут различаться в зависимости от модели и опций. Это означает, что функция не поддерживается.

Печать из приложений

Существует множество приложений Linux, из которых можно печатать с помощью системы печати CUPS (Common Unix Printing System — общая система печати Unix). Устройство поддерживает печать из любых приложений такого рода.

- 1 Откройте приложение и выберите пункт **Print** в меню **File**.
- 2 Выберите команду **Print** напрямую с помощью **lpr**.
- 3 В окне LPR GUI выберите из списка устройств название модели используемого устройства и нажмите кнопку **Properties**.
- 4 Измените свойства задания печати в следующих четырех вкладках в верхней части окна.
 - **General:** Измените размер бумаги, е тип и ориентацию документа. Там же можно включить функцию двусторонней печати, нумерацию страниц, добавить верхнюю и нижнюю шапки.



Функция автоматической/ручной двусторонней печати может быть недоступна в некоторых моделях. Вы можете воспользоваться системой печати **lpr** или другим приложением для печати четных/нечетных страниц.

- **Text:** выбор полей страницы и настроек элементов текста, например интервалов или колонок.
- **Graphics:** выбор настроек, используемых при печати файлов изображений, например, настроек передачи цвета, размера изображения и его расположения.
- **Advanced:** выбор разрешения печати, источника бумаги и выходного лотка.

- 5 Нажмите кнопку **Apply**, чтобы применить внесенные изменения и закрыть окно **Properties**.
- 6 Чтобы начать печать, нажмите кнопку **OK** в окне **LPR GUI**.
- 7 Появится окно печати, позволяющее контролировать задания печати.
Чтобы отказаться от текущего задания, нажмите кнопку **Cancel**.

Функции принтера

Печать файлов

Устройство позволяет печатать файлы различных типов стандартным для системы CUPS способом — непосредственно из командной строки. Вы можете это делать с помощью стандартной служебной программы CUPS `lpr`, однако пакет драйверов заменяет стандартное средство LPR значительно более удобной программой LPR GUI.

Для печати документа выполните указанные ниже действия.

- 1 В командной строке Linux наберите команду `lpr <имя_файла>` и нажмите клавишу **Enter**. Откроется диалоговое окно **LPR GUI**.

Если ввести только `lpr` и нажать **Enter**, сначала будет открыто окно **Select file(s) to print**. Просто выберите файлы, которые требуется напечатать, и нажмите кнопку **Open**.

- 2 В окне **LPR GUI** выберите свое устройство из списка и измените свойства задания печати.

- 3 Чтобы начать печать, нажмите кнопку **OK**.

Настройка свойств принтера

В окне **Printer Properties**, доступном из окна **Printers configuration**, можно изменять различные параметры устройства, используемого в качестве принтера.

- 1 Откройте окно **Unified Driver Configurator**.
При необходимости перейдите к **Printers configuration**.
- 2 Выберите нужное устройство в списке и нажмите кнопку **Properties**.
- 3 Откроется окно **Printer Properties**.
Окно содержит пять вкладок.
 - **General**: выбор имени и расположения принтера. Имя, заданное на этой вкладке, отображается в списке принтеров в окне **Printers configuration**.
 - **Connection**: просмотр или выбор другого порта. При переключении с порта USB на параллельный порт и наоборот необходимо изменить порт устройства на этой вкладке.
 - **Driver**: просмотр или выбор другого драйвера принтера. Кнопка **Options** служит для задания параметров устройства по умолчанию.

Функции принтера

- **Jobs:** вывод списка заданий печати. Для отмены выбранного задания нажмите кнопку **Cancel job**. Для просмотра предыдущих заданий из списка нажмите кнопку **Show completed jobs**.
- **Classes:** отображение класса, к которому относится данное устройство. Кнопка **Add to Class** позволяет добавить устройство к тому или иному классу, кнопка **Remove from Class** — удалить устройство из выбранного класса.

4 Нажмите кнопку **OK**, чтобы применить внесенные изменения и закрыть окно **Printer Properties**.

Функции сканера



- Основные функции сканирования описаны в Краткое руководство (см. «Базовые возможности сканирования» на стр. 69).
- Функции и комплектация устройств могут различаться в зависимости от модели (см. «Функции различных моделей» на стр. 8).
- Максимальное разрешение зависит от различных факторов, в том числе от быстродействия компьютера, свободного места на диске, памяти, размеров сканируемого изображения и заданной разрядности сканирования. Поэтому некоторые значения разрешения (особенно наиболее высокие) могут быть недоступны при определенных характеристиках системы и сканируемого изображения.

Основной метод сканирования



- Функции и комплектация устройств могут различаться в зависимости от модели (см. «Различные функции» на стр. 11).

Выполнить сканирование оригиналов можно при помощи USB-кабеля или через сеть. Для сканирования документов можно использовать следующие способы:

- **Сканир. на ПК:** сканирование оригиналов с помощью панели управления. После этого данные сканирования будут сохранены на подключенных к устройству компьютерах в папке **Мои документы** (см. «Базовые возможности сканирования» на стр. 69).
- **TWAIN:** TWAIN является приложением для обработки изображений по умолчанию. При сканировании изображения запускается выбранное приложение, что позволяет управлять процессом сканирования. Данную функцию можно использовать через локальное или сетевое соединение (см. «Сканирование из программы редактирования изображений» на стр. 260).
- **Samsung Scan Assistant/Samsung Easy Document Creator:** Оно используется для сканирования изображений и документов.
 - См. «Сканирование с помощью программы Samsung Scan Assistant» на стр. 261.
 - См. «Работа с Samsung Easy Document Creator» на стр. 289.
- **WIA:** аббревиатура WIA означает служба загрузки изображений Windows. Для использования этой функции компьютер должен быть подключен напрямую к устройству при помощи USB-кабеля (см. «Сканирование с помощью драйвера WIA» на стр. 260).
- **Флэш-накопитель USB:** Устройство поддерживает сканирование документов с сохранением полученного изображения на флэш-накопителе USB.

Функции сканера

Настройка параметров сканирования на ПК



Функции и комплектация устройств могут различаться в зависимости от модели (см. «Функции различных моделей» на стр. 8).

- 1 Работа с **Samsung Easy Printer Manager** (см. «Работа с Samsung Easy Printer Manager» на стр. 285).
- 2 Выберите соответствующее устройство в программе **Список принтеров**.
- 3 Выберите меню **Параметры сканирования на ПК**.
- 4 Выберите нужный вариант.
 - **Включение сканирования:** Определяет, включена ли функция сканирования на устройстве.
 - Вкладка **Основн.:** Содержит параметры для настройки общего сканирования и параметры устройства.
 - Вкладка **Изображение:** Содержит варианты изменения изображения.
- 5 Нажмите **Сохранить > ОК**.

Сканирование с сетевого устройства



Эту функцию нельзя использовать в устройствах, которые не снабжены сетевым интерфейсом (см. «Вид сзади» на стр. 26).

Убедитесь, что драйвер принтера установлен на ваш компьютер с компакт-диска, поскольку он включает в себя программу сканирования (см. «Установка драйвера локально» на стр. 35).

- 1 Поместите документ на стекло экспонирования лицевой стороной вниз или несколько документов в автоподатчик лицевой стороной вверх (см. «Загрузка оригиналов» на стр. 55).
- 2 Выберите  (**Сканирование**) > **Сканир. на ПК > Сетевой ПК** на панели управления.





Если вы видите сообщение **Недоступно**, проверьте подключение к портам или выберите **Включить** в приложении **Samsung Easy**

Printer Manager >  Переключиться в расширенный режим > **Параметры сканирования на ПК**.

- 3 Выберите зарегистрированный **ИД** компьютера и, при необходимости, введите **Пароль**.

Функции сканера



- **ИД** - это идентификатор, зарегистрированный в **Samsung Easy Printer Manager** >  Переключиться в расширенный режим > **Параметры сканирования на ПК**.
- **Пароль** - это номер из 4 цифр, зарегистрированный в **Samsung Easy Printer Manager** >  Переключиться в расширенный режим > **Параметры сканирования на ПК**.

4 Выберите желаемый параметр и нажмите **ОК**.

5 Начнется процесс сканирования.



Отсканированное изображение сохраняется на компьютер по адресу **С:\Пользователи\имя пользователя\Мои документы**. В некоторых операционных системах и при использовании определенных приложений папка по умолчанию может быть другой.

Сканировать в WSD

Сканирует оригиналы и сохраняет их на подключенном компьютере, если он поддерживает функцию WSD (веб-сервис для устройства). Для использования функции WSD следует установить драйвер печати WSD на компьютер. Для Windows 7 вы должны установить драйвер печати WSD, выбрав **Панель управления > Устройства и принтеры > Добавить принтер**. В мастере настройки нажмите **Добавить сетевой принтер**.



- Эту функцию нельзя использовать в устройствах, которые не снабжены сетевым интерфейсом (см. «Функции различных моделей» на стр. 8).
- Функция WSD работает только в среде Windows Vista® или более поздней версии, которые совместимы с компьютером WSD.
- Описанный ниже процесс установки относится к ОС Windows 7.

Установка драйвера WSD принтера

- 1** Последовательно выберите пункты **Пуск > Панель управления > Устройства и принтеры > Добавить принтер**.
- 2** В мастере настройки нажмите **Добавить сетевой, беспроводной или Bluetooth-принтер**.

Функции сканера

- 3 В списке принтеров выберите требуемый принтер и нажмите на кнопку **Далее**.



- IP-адрес принтера WSD выглядит следующим образом `http://IP-адрес/ws/` (пример: `http://111.111.111.111/ws/`).
- Если в списке не отображается ни один принтер WSD, нажмите **Желаемый принтер отсутствует в списке > Добавить принтер по его TCP/IP-адресу или имени узла** и выберите **Устройство веб-служб** в меню **Тип устройства**. Затем введите IP-адрес принтера.

- 4 Следуйте инструкциям в окне установки.

Сканирование с помощью функции WSD

- 1 Убедитесь в том, что устройство подключено к компьютеру и включено.
- 2 Поместите документ на стекло экспонирования лицевой стороной вниз или несколько документов в автоподатчик лицевой стороной вверх (см. «Загрузка оригиналов» на стр. 55).
- 3 Выберите  (**Сканирование**) > **Сканир. на WSD** на панели управления.



Если отображается сообщение **Недоступно**, проверьте подключение к портам. Проверьте, правильно ли установлен драйвер печати WSD.

- 4 Выберите имя компьютера и нажмите **Спис. ПК для WSD**.
- 5 Выберите желаемый параметр и нажмите **ОК**.
- 6 Начнется процесс сканирования.

Функции сканера

Сканирование из программы редактирования изображений

Вы можете выполнять сканирование и импорт документов в программе редактирования изображений, например, в Adobe Photoshop, если программа является TWAIN-совместимой. Для сканирования с помощью TWAIN-совместимого приложения следуйте нижеприведенной инструкции.

- 1 Убедитесь в том, что устройство подключено к компьютеру и включено.
- 2 Поместите документ на стекло экспонирования лицевой стороной вниз или несколько документов в автоподатчик лицевой стороной вверх (см. «Загрузка оригиналов» на стр. 55).
- 3 Откройте приложение, например Adobe Photoshop.
- 4 Нажмите **Файл > Импорт** и выберите сканер.
- 5 Задайте параметры сканирования.
- 6 Отсканируйте и сохраните изображение.

Сканирование с помощью драйвера WIA

Устройство поддерживает драйвер загрузки рисунков Windows (WIA) для сканирования изображений. WIA — стандартный компонент Microsoft Windows 7, предназначенный для работы с цифровыми камерами и сканерами. В отличие от драйвера TWAIN, драйвер WIA позволяет сканировать изображение и работать с ним без использования дополнительных приложений.



Драйвер WIA поддерживается в Windows (кроме Windows 2000) только через порт USB.

- 1 Убедитесь в том, что устройство подключено к компьютеру и включено.
- 2 Поместите документ на стекло экспонирования лицевой стороной вниз или несколько документов в автоподатчик лицевой стороной вверх (см. «Загрузка оригиналов» на стр. 55).
- 3 Выберите **Пуск > Панель управления > Оборудование и звук > Устройства и принтеры**.
- 4 Щелкните правой кнопкой мыши по значку драйвера устройства в окне **Принтеры и факсы > Начать сканирование**.
- 5 Откроется приложение **Новое сканирование**.

Функции сканера

- 6 Выберите значения параметров сканирования и нажмите кнопку **Предварительный просмотр**, чтобы увидеть, как внесенные изменения отражаются на изображении.
- 7 Отсканируйте и сохраните изображение.

Сканирование с помощью программы Samsung Scan Assistant

Чтобы установить программное обеспечение для принтера и сканера в системе Windows, загрузите пакет ПО Samsung Scan Assistant с веб-сайта компании Samsung (<http://www.samsung.com> > ваш продукт > Поддержка и загрузка).



- Чтобы установить программное обеспечение для принтера и сканера в системе Windows, загрузите пакет ПО Samsung Scan Assistant с веб-сайта компании Samsung (<http://www.samsung.com> > ваш продукт > Поддержка и загрузка).
- В ОС Macintosh откройте папку **Application > Samsung > Samsung Scan Assistant**.
- В системе Windows вы можете использовать функцию OCR (оптическое распознавание символов) в программе Samsung Scan Assistant.

- 1 Загрузите с веб-сайта Samsung пакет Samsung Scan Assistant, распакуйте и установите его. Распакуйте и установите программное обеспечение.
- 2 Убедитесь в том, что устройство подключено к компьютеру и включено.
- 3 Поместите документ на стекло экспонирования лицевой стороной вниз или несколько документов в автоподатчик лицевой стороной вверх (см. «Загрузка оригиналов» на стр. 55).
- 4 Нажмите **Пуск > Все программы > Принтер Samsung** и запустите **Samsung Scan Assistant**.



Выберите меню **Справка** или щелкните по кнопке  и выберите интересующий вас раздел справки.

- 5 Задайте параметры сканирования.
- 6 Нажмите **Сканирование**.

Функции сканера

Сканирование в среде Macintosh

Сканирование с устройства, подключенного с помощью интерфейса USB

- 1 Убедитесь в том, что устройство подключено к компьютеру и включено.
- 2 Поместите документ на стекло экспонирования лицевой стороной вниз или несколько документов в автоподатчик лицевой стороной вверх (см. «Загрузка оригиналов» на стр. 55).
- 3 Запустите **Applications** и нажмите кнопку **Image Capture**.

 При появлении сообщения **No Image Capture device connected** переподключите кабель USB. Если проблема не устранена, см. справку по **Image Capture**.

- 4 Выберите нужный вариант.
- 5 Отсканируйте и сохраните изображение.



Если не удастся произвести сканирование с помощью программы **Image Capture**, обновите систему Mac OS до последней версии. **Image Capture** работает корректно в Mac OS X 10.4.7 или более поздней версии.

Сканирование с сетевого устройства



Только для моделей, оснащённых беспроводной связью и сетевой картой (см. «Функции различных моделей» на стр. 8).

- 1 Убедитесь, что устройство подключено к сети.
- 2 Поместите документ на стекло экспонирования лицевой стороной вниз или несколько документов в автоподатчик лицевой стороной вверх (см. «Загрузка оригиналов» на стр. 55).
- 3 Запустите **Applications** и нажмите кнопку **Image Capture**.
- 4 В зависимости от версии операционной системы выполните следующие шаги.
 - Для версии 10.4
 - Нажмите на кнопки **Devices** и **Browse Devices**.
 - Выберите ваше устройство в качестве устройства TWAIN. Установите флажок в поле **Use TWAIN software**.

Функции сканера

- Щелкните **Connect**.

Если появится предупреждение, нажмите на кнопку **Change Port..**, чтобы выбрать порт. Если появится интерфейс TWAIN, нажмите **Change Port..** на вкладке **Preference** и выберите новый порт.

- Для версии 10.5
 - Нажмите на кнопки **Devices** и **Browse Devices**.
 - Убедитесь, что напротив вашего устройства установлен флажок **Connected** в списке **Bonjour Devices**.
 - Чтобы выполнять сканирование с помощью TWAIN, обратитесь к процедуре для MAC OS X 10.4, описанной выше.
- Для версии 10.6-10.7 выберите устройство в разделе **SHARED**.

5 Задайте настройки сканирования с помощью данной программы.

6 Отсканируйте и сохраните изображение.



- Если не удастся произвести сканирование с помощью программы Image Capture, обновите систему Mac OS до последней версии. Image Capture работает корректно в Mac OS X 10.4.7 или более поздней версии.
- Дополнительную информацию см. в справке **Image Capture**.
- Можно также использовать такое TWAIN-совместимое программное обеспечение, как Adobe Photoshop.

Сканирование в среде Linux

Сканирование

- 1** Убедитесь в том, что устройство подключено к компьютеру и включено.
- 2** Дважды нажмите значок **Unified Driver Configurator** на рабочем столе.
- 3** Нажмите на кнопку , чтобы перейти к окну Scanners configuration.

Функции сканера

- 4 Выберите сканер из списка.

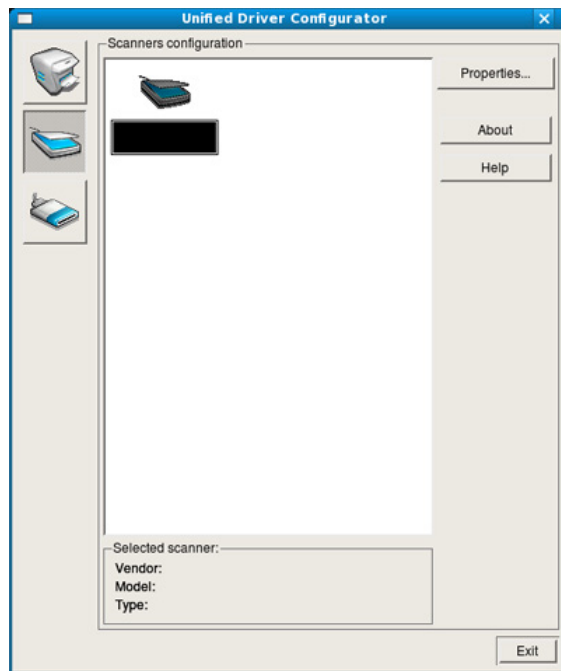

- 5 Нажмите **Properties**.

- 6 Поместите документ на стекло экспонирования лицевой стороной вниз или несколько документов в автоподатчик лицевой стороной вверх (см. «Загрузка оригиналов» на стр. 55).

- 7 В окне **Scanner Properties** нажмите **Preview**.

- 8 Документ будет отсканирован, а полученное изображение появится в **Preview Pane**.

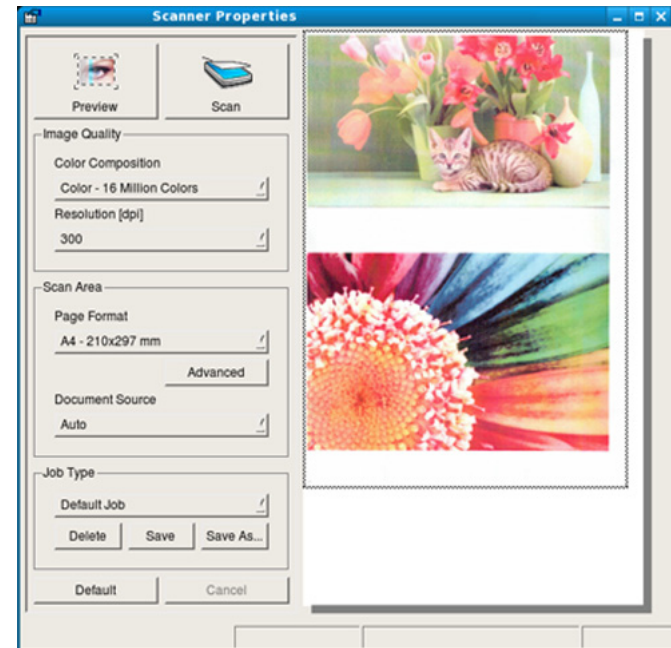

- 9 Перетащите указатель, чтобы задать область изображения, сканируемую в **Preview Pane**.

- 10 Выберите нужный вариант.

- 11 Отсканируйте и сохраните изображение.



Вы можете сохранить параметры сканирования и добавить их в список **Job Type** для использования в будущем.

Функции сканера

Редактирование изображения с помощью программы Image Manager

Приложение «Image Manager» содержит команды меню и инструменты для редактирования отсканированного изображения.

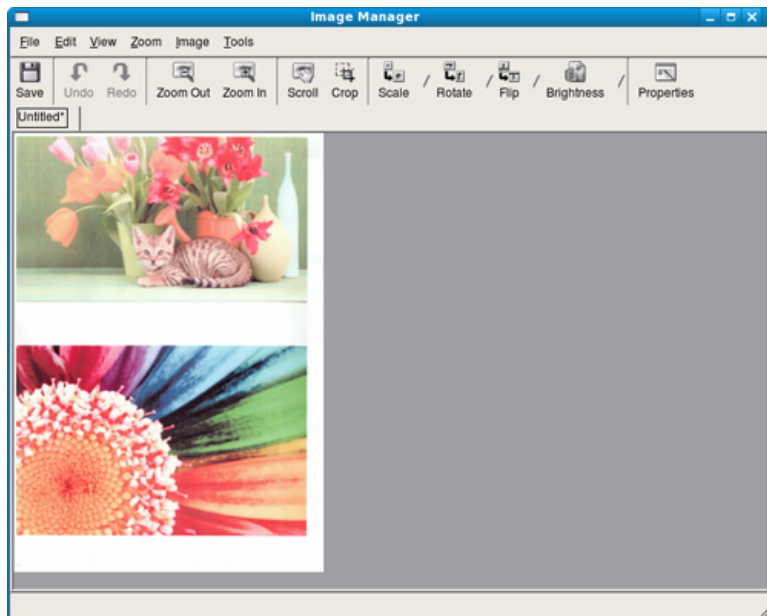



Функции факса





- Основные функции факса описаны в Краткое руководство (см. «Основные отправки факсимильных сообщений» на стр. 71).
- Эта функция не поддерживается в модели CLX-330x/CLX-330xW Series (см. «Обзор панели управления» на стр. 28).

Автоматический дозвон

Если набранный номер занят или принимающий факс не отвечает, устройство автоматически выполняет повторный набор номера. Время перед повторным набором зависит от заводских настроек по умолчанию.

Когда на дисплее появится надпись **Повторить набор?**, нажмите кнопку  (**Старт**) для немедленного повторного набора номера. Для того чтобы отменить автоматический повторный набор номера, нажмите кнопку  (**Отмена** или **Стоп/Сброс**).

Сведения об изменении количества попыток дозвона и интервала между ними.

- 1 Нажмите  (Факс) >  (**Меню**) > **Настр. факса** > **Отправка** на панели управления.
- 2 Выберите **Кол-во дозв.** или **Интервал дозв..**

- 3 Выберите нужный вариант.

Повторный набор номера факса

- 1 Нажмите кнопку  (**Повторный набор/Пауза**) на панели управления.
- 2 Выберите нужный номер факса.
Отображаются десять последних набранных номеров с полученным идентификатором адресата.
- 3 Если документ загружен в податчик, устройство автоматически начнет пересылку.
Если оригинал помещен на стекло экспонирования, выберите **Да** для добавления другой страницы. Поместите на стекло другой оригинал и нажмите кнопку **ОК**. Закончив ввод, при появлении запроса **Следующая стр.?** выберите **Нет**.



Функции факса

Подтверждение передачи

Когда последняя страница оригинала будет успешно передана, устройство подаст звуковой сигнал и вернется в режим готовности.

Если при передаче сообщения возникнут какие-либо неполадки, на дисплее появится сообщение об ошибке. Если получено сообщение об ошибке, нажмите кнопку  (**Отмена** или **Стоп/Сброс**) для удаления сообщения и попытайтесь отправить факс снова.





Можно настроить устройство таким образом, чтобы после отправки каждого факса оно печатало отчет с подтверждением передачи. Нажмите  (**Факс**) >  (**Меню**) > **Настр. факса** > **Отправка** > **Отчет об отпр.** на панели управления.

Отправка факса в компьютер



- Функции и комплектация устройств могут различаться в зависимости от модели (см. «Функции различных моделей» на стр. 8).
- Чтобы воспользоваться этой функцией, настройте ее на панели управления:

Нажмите  (**Факс**) >  (**Меню**) > **Факс** > **Перенаправить** > **Перес. на ПК** > **Вкл.** на панели управления.

Отправлять факсы с компьютера можно без использования устройства.



Для этого необходима программа **Samsung Network PC Fax**. Она устанавливается во время установки драйвера принтера.

- 1 Откройте документ для отправки.
- 2 В меню **Печать** выберите пункт **Файл**.
Откроется окно **Печать**. Внешний вид окна зависит от приложения.
- 3 Выберите в окне **Печать** элемент **Samsung Network PC Fax**.
- 4 Нажмите **Печать** или **ОК**.

Функции факса

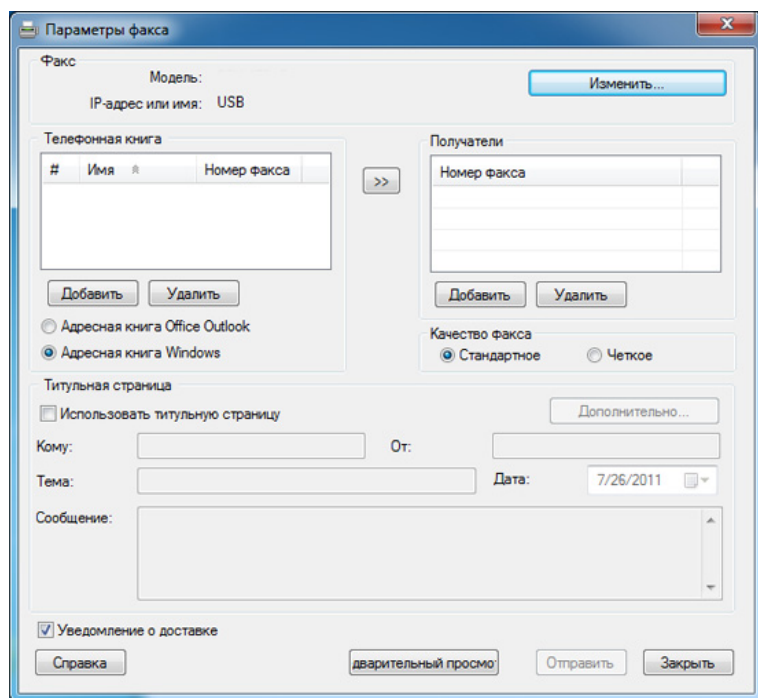
- 5 Введите номера получателей и выберите нужные параметры.





-  Выберите меню **Справка** или щелкните по кнопке  и выберите интересующий вас раздел справки.

- 6 Щелкните **Отправить**.

Отложенная передача факса

Устройство можно настроить для отправки факса позднее в отсутствие пользователя. Отправка цветных факсов с помощью этой функции невозможна.

- 1 Поместите документ на стекло экспонирования лицевой стороной вниз или несколько документов в автоподатчик лицевой стороной вверх.
- 2 Нажмите кнопку  (Факс) на панели управления.
- 3 Настройте разрешение и яркость с учетом особенностей оригинала.
- 4 Выберите  (**Меню**) > **Факс** > **Отлож. отправ.** на панели управления.
- 5 Введите номер принимающего факсимильного аппарата и нажмите кнопку **OK**.
- 6 На дисплее появится запрос следующего номера для отправки документа.
- 7 Для ввода большего количества номеров факсов нажмите **OK**, когда появится **Да**, и повторите шаги 5 и 6.

Функции факса



- Вы можете добавить до 10 адресатов.
- После ввода номера группового набора другие номера группового набора ввести нельзя.

8

Введите название задания и время.



При вводе времени, предшествующего текущему, факс будет отправлен в указанное время на следующий день.

9

Перед отправкой оригинал сохраняется в памяти.



Устройство вернется в режим готовности. На дисплее появится сообщение о том, что устройство находится в режиме готовности, а ему задана отложенная передача факса.





Вы можете проверить список отложенных заданий.

Нажмите  (Меню) > Настр. сист. > Отчет > Заплан. задания на панели управления.

Добавление документов к зарезервированному заданию

- 1 Поместите документ на стекло экспонирования лицевой стороной вниз или несколько документов в автоподатчик лицевой стороной вверх.
- 2 Выберите  (Факс) >  (Меню) > Факс > Добавить стр. на панели управления.
- 3 Выберите задание и нажмите на кнопку **ОК**.
Закончив ввод, при появлении запроса **Следующая стр.?** выберите **Нет**. Устройство сохранит отсканированный документ в памяти.
- 4 Нажмите кнопку  (Отмена или Стоп/Сброс) для возврата в режим готовности.

Отмена зарезервированного задания отправки факсов



- 1 Выберите  (Факс) >  (Меню) > Факс > Отмена задания на панели управления.
- 2 Выберите желаемое задание и нажмите **ОК**.

Функции факса

- 3 Нажмите кнопку **ОК** при появлении пункта **Да**.
Выбранный факс будет удален из памяти.
- 4 Нажмите кнопку  (**Стоп/Сброс**) для возврата в режим готовности.

Отправка приоритетного факса

Эта функция применяется для отправки важных факсов прежде других запланированных операций. Оригинал сканируется в память и передается немедленно по завершении текущей операции.

- 1 Поместите документ на стекло экспонирования лицевой стороной вниз или несколько документов в автоподатчик лицевой стороной вверх.
- 2 Нажмите  (**Факс**) >  (**Меню**) > **Факс** > **Приор. отправ.** на панели управления.
- 3 Введите номер факсимильного аппарата и нажмите кнопку **ОК**.
- 4 Введите имя задания и нажмите кнопку **ОК**.



- 5 Если оригинал помещен на стекло экспонирования, выберите **Да** для добавления другой страницы. Поместите на стекло другой оригинал и нажмите кнопку **ОК**.

Закончив ввод, при появлении запроса **Следующая стр.?** выберите **Нет**.

Устройство приступит к сканированию и отправке факсов указанным получателям.

Пересылка отправленных факсов другому получателю

Устройство поддерживает пересылку полученных или отправленных факсов другому получателю по факсу. Эта функция может потребоваться в случае, если необходимо получить факс, находясь вне офиса.

- 1 Поместите документ на стекло экспонирования лицевой стороной вниз или несколько документов в автоподатчик лицевой стороной вверх.
- 2 Нажмите  (**Факс**) >  (**Меню**) > **Факс** > **Переслать** > **Перес. на факс** > **Вкл.** на панели управления.

Функции факса





Функция **Передать** может быть недоступной в зависимости от модели (см. «Различные функции» на стр. 11).

- 3 Введите номер факса получателя, электронный адрес или адрес сервера и нажмите **ОК**.
- 4 Нажмите кнопку  (**Отмена** или **Стоп/Сброс**) для возврата в режим готовности.

Все последующие входящие факсы будут пересылаться на указанный номер.

Пересылка полученного факса

Устройство поддерживает пересылку полученных или отправленных факсов другому получателю по факсу. Эта функция может потребоваться в случае, если необходимо получить факс, находясь вне офиса.

- 1 Нажмите  (Факс) >  (**Меню**) > **Факс** > **Переслать принятые** > **Перенаправить**, **Перес. на факс** или **Перес. на ПК** > **Передать** на панели управления.



- Функция **Передать** может быть недоступной в зависимости от модели (см. «Различные функции» на стр. 11).
- Чтобы настроить устройство для печати факсимильного сообщения по завершении его пересылки, выберите **Перес.и печать**.

- 2 Введите номер факса получателя, электронный адрес или адрес сервера и нажмите **ОК**.
- 3 Введите время начала и время окончания, затем нажмите **ОК**.
- 4 Нажмите кнопку  (**Отмена** или **Стоп/Сброс**) для возврата в режим готовности.



Все последующие входящие факсы будут пересылаться на указанный номер.

Функции факса

Прием факса в компьютер



- Функции и комплектация устройств могут различаться в зависимости от модели (см. «Функции различных моделей» на стр. 8).
- Чтобы воспользоваться этой функцией, настройте ее на панели управления:





Нажмите  (Факс) >  (Меню) > **Факс** > **Перенаправить** > **Перес. на ПК** > **Передать** на панели управления.

- 1 Откройте приложение Samsung Easy Printer Manager.
- 2 Выберите соответствующее устройство в программе **Список принтеров**.
- 3 Выберите меню **Параметры режима Факс-ПК**.
- 4 Используйте функцию **Включить прием факсов с устройства** для изменения настроек факса.
 - **Тип изображения:** преобразование полученных факсов в изображения в формате PDF или TIFF.
 - **Папка для сохранения:** выбор расположения для сохранения преобразованных факсов.
 - **Префикс:** Выберет префикс.

- **Печать принятых факсов:** печать факса после его получения.
- **Уведомить по завершении:** отображение всплывающего окна с сообщением о получении факса.
- **Открыть с помощью приложения по умолчанию:** После получения факса, открывать его приложением по умолчанию.
- **Отсутствуют:** После получения факса устройство не уведомляет пользователя и не открывает приложение.

5 Нажмите **Сохранить** > **ОК**.

Смена режимов приема

- 1 Нажмите  (Факс) >  (Меню) > **Настр. факса** > **Прием Режим приема** на панели управления.
- 2 Выберите нужный вариант.
 - **Факс:** после ответа на входящий сигнал устройство переходит в режим приема факса.
 - **Телефон:** включите прием факса, нажав кнопки  (Без снятия трубки) и затем  (Старт).

Функции факса

- **Автоотв/факс:** этот режим предусмотрен для тех случаев, когда к устройству подключен автоответчик. Устройство принимает входящий сигнал, и абонент получает возможность оставить свое сообщение на автоответчике. Если устройство определит на телефонной линии тональный сигнал факсимильной связи, оно автоматически перейдет в режим «Факс» для приема факса.



Для использования режима **Автоотв/факс** подключите автоответчик к разъему EХТ на задней панели устройства.

- **DRPD:** можно принять звонок, используя функцию автоматического распознавания условного звонка (DRPD). Условный звонок — это услуга телефонной компании, позволяющая использовать для приема вызовов несколько телефонных номеров на одной телефонной линии. Дополнительные сведения см. в разделе «Прием факса в режиме DRPD» на стр. 274.



В некоторых странах этот параметр может быть недоступен.



3

Нажмите **ОК**.

4

Нажмите кнопку  (**Отмена** или **Стоп/Сброс**) для возврата в режим готовности.

Прием факса вручную в режиме «Телефон»

Вы можете принять факс, нажав кнопки  (**Без снятия трубки**) Набор без снятия трубки и  (**Старт**), когда услышите сигнал факса.

Прием в режиме «Автоответчик/факс»

Для использования этого режима подключите автоответчик к разъему EХТ на задней панели устройства. Если звонящий оставит сообщение, оно будет сохранено автоответчиком. Если устройство определит на телефонной линии тональный сигнал факсимильной связи, автоматически начнется прием сообщения.



- Если устройство работает в этом режиме, но автоответчик выключен или не подключен к разъему EХТ, после определенного числа гудков автоматически производится переход в режим «Факс».
- Если автоответчик поддерживает функцию выбора числа звонков перед ответом, настройте его на ответ после первого звонка.
- Если устройство находится в режиме «Телефон», отсоедините или выключите автоответчик от факсимильного аппарата. В противном случае исходящее сообщение автоответчика прервет ваш телефонный разговор.

Функции факса

Прием факсов с дополнительного телефона

Во время разговора по дополнительному телефону, подключенному к разъему EXT, можно принять факс от собеседника, не подходя к факсимильному устройству.

Если при ответе на звонок по дополнительному телефону звучит сигнал факса, наберите на дополнительном телефоне код *9*. Устройство примет факс.

Код приема по умолчанию: *9*. Звездочки в начале и в конце обязательны, однако цифру между ними можно изменить.





Во время разговора по дополнительному телефону, подключенному к разъему EXT, функции сканирования и копирования недоступны.

Прием факса в режиме DRPD

В некоторых странах этот параметр может быть недоступен. Условный звонок — это услуга телефонной компании, позволяющая использовать для приема вызовов несколько телефонных номеров на одной телефонной линии. Эта функция часто используется в службах, работающих с многочисленными и разнообразными клиентами, так что им необходимо знать, на какой номер поступил вызов, чтобы ответить на него надлежащим образом.



В некоторых странах этот параметр может быть недоступен.

- 1 Выберите  (Факс) >  (Меню) > **Настр. факса** > **Прием** > **Режим DRPD** > **Ожидание звонка**.
- 2 Позвоните на номер факса с другого телефона.
- 3 Когда устройство начнет звонить, не отвечайте на вызов. Для запоминания условного сигнала устройству требуется несколько звонков.

Когда устройство запомнит сигнал, на дисплее появится сообщение **Настройка DRPD Готово**. При сбое в настройке DRPD на дисплее появится сообщение **Ошибка звонка DRPD**.
- 4 При появлении сообщения DRPD нажмите кнопку **ОК** и начните с шага 2.

Функции факса



- При изменении номера факса или при подключении устройства к другой телефонной линии функцию DRPD необходимо настроить заново.
- После настройки функции DRPD позвоните на номер устройства еще раз, чтобы убедиться, что оно воспринимает сигнал как вызов факсимильной связи. Затем позвоните на другой номер, назначенный той же телефонной линии, чтобы убедиться, что звонок перенаправляется на дополнительный телефон или автоответчик, подключенный к разъему EXT.



Прием в режиме безопасного приема





Функции и комплектация устройств могут различаться в зависимости от модели (см. «Функции различных моделей» на стр. 8).

Может возникнуть потребность защитить полученные факсимильные сообщения от несанкционированного доступа. Включите режим безопасного приема, чтобы все входящие факсы сохранялись в памяти. Чтобы распечатать полученные факсы, необходимо ввести пароль.



Для использования режима безопасного приема, активируйте его в меню  (Факс) >  (Меню) > **Факс** > **Безопас. прием** на панели управления.

Печать принятых факсов

- 1 Выберите  (Факс) >  (Меню) > **Факс** > **Безопас. прием** > **Печать** на панели управления.
- 2 Ведите пароль из четырех знаков и нажмите на кнопку **ОК**.
- 3 Устройство напечатает все хранящиеся в памяти факсимильные сообщения.

Прием факсов в память

Поскольку данное устройство является многозадачным, оно может принимать факсы во время копирования или печати. Факсимильное сообщение, полученное во время копирования или печати, сохраняется в памяти. По завершении печати или копирования оно будет автоматически напечатано.



Функции факса



Если факс получен и идет его печать, другие задания на копирование и печать нельзя обработать в это время.

Автоматическая печать отчета об отправленном факсе

Устройство можно настроить для печати отчета с подробной информацией о последних 50 операциях связи, включая время и даты.

- 1 Нажмите  (Факс) >  (Меню) > **Настр. факса** > **Автоотчет** > **Вкл.** на панели управления.
- 2 Нажмите кнопку  (**Отмена** или **Стоп/Сброс**) для возврата в режим готовности.



5. Полезные инструменты управления

В этой главе рассматриваются инструменты управления устройством, позволяющие использовать все его возможности.

- **Easy Capture Manager** 278
- **Samsung Easy Color Manager** 279
- **Samsung AnyWeb Print** 280
- **Easy Eco Driver** 281
- **Настройка сообщения SyncThru™ Web Service** 282
- **Работа с Samsung Easy Printer Manager** 285
- **Работа с Samsung Easy Document Creator** 289
- **Работа с приложением Состояние принтера Samsung** 296
- **Работа в Linux с Unified Driver Configurator** 298

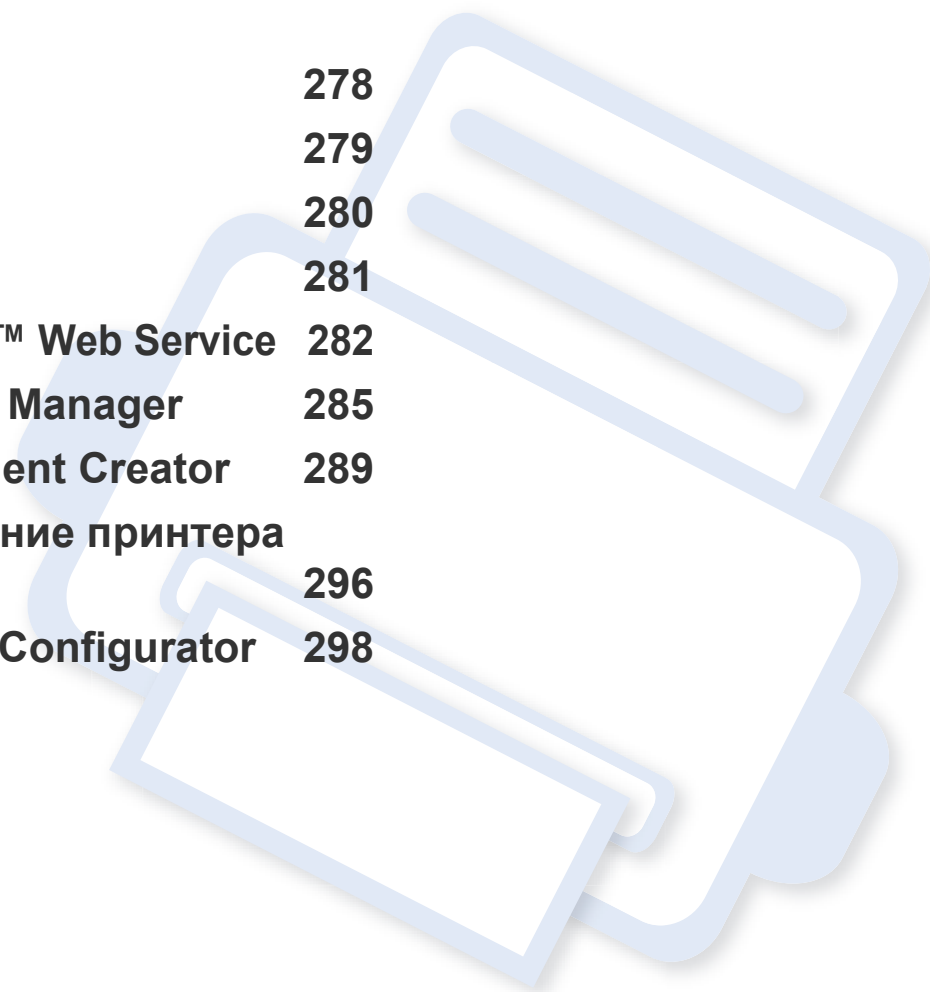

Easy Capture Manager



- Функции и комплектация устройств могут различаться в зависимости от модели (см. «Программное обеспечение» на стр. 9).
- Только для пользователей Windows (см. «Программное обеспечение» на стр. 9).

Получать снимки экрана и запускать программу Easy Capture Manager можно простым нажатием кнопки Print Screen. Теперь снимок экрана можно удобно распечатывать и редактировать.

Samsung Easy Color Manager

Программа Samsung Easy Color Manager помогает пользователю настроить 6 цветов и другие свойства, такие как яркость, контрастность и насыщенность. Изменение цвета можно сохранить в виде профиля и использовать в драйвере устройства.



- Функции и комплектация устройств могут различаться в зависимости от модели (см. «Программное обеспечение» на стр. 9).
- Только для пользователей систем Windows и Macintosh (см. «Программное обеспечение» на стр. 9).

Позволяет пользователям цветных лазерных принтеров Samsung по своему желанию настраивать цветовые параметры печати.

Загрузите ПО с веб-сайта Samsung, распакуйте и установите его: (<http://www.samsung.com> > ваш продукт > Поддержка и загрузка).

Samsung AnyWeb Print



- Функции и комплектация устройств могут различаться в зависимости от модели (см. «Программное обеспечение» на стр. 9).
- Только для пользователей систем Windows и Macintosh (см. «Программное обеспечение» на стр. 9).

Данное приложение упрощает снятие снимков экрана в Windows Internet Explorer, а также обеспечивает удобный предварительный просмотр и возможность редактировать изображения.

Загрузите ПО с веб-сайта Samsung, распакуйте и установите его: (<http://www.samsung.com> > ваш продукт > Поддержка и загрузка).

Easy Eco Driver



- Функции и комплектация устройств могут различаться в зависимости от модели (см. «Программное обеспечение» на стр. 9).
- Только для пользователей Windows (см. «Программное обеспечение» на стр. 9).

Easy Eco Driver позволяет применять функции экопечати для экономии бумаги и тонера. Чтобы воспользоваться этой функцией, установите флажок в поле **Запускать драйвер Easy Eco перед печатью задания** настроек принтера.

Easy Eco Driver также позволяет выполнять простое редактирование (удаление изображений и текста, изменение шрифта и др.). Часто используемые параметры можно сохранить в качестве наборов настроек.

Работа с функцией:

- 1 Откройте документ, который необходимо распечатать.
- 2 Отправьте документ на печать.
Откроется окно предварительного просмотра.
- 3 Выберите параметр, который вы хотите применить к документу.
Можно выполнить предварительный просмотр функции.
- 4 Щелкните **Печать**.

Настройка сообщения SyncThru™ Web Service



- Для работы с SyncThru™ Web Service необходима программа Internet Explorer 6.0 или более поздней версии.
- В зависимости от модели и комплектации устройства пояснения к приложению SyncThru™ Web Service могут отличаться.
- Только для сетевых моделей (см. «Различные функции» на стр. 11).

Доступ к приложению SyncThru™ Web Service

- 1 В операционной системе Windows запустите веб-браузер (например Internet Explorer).
Введите IP-адрес устройства (<http://xxx.xxx.xxx.xxx>) в поле адреса и нажмите клавишу «Ввод» или кнопку **Перейти**.
- 2 Откроется встроенная веб-страница устройства.

Вход в SyncThru™ Web Service

Для настройки параметров в SyncThru™ Web Service необходимы права администратора. Незарегистрированные пользователи SyncThru™ Web Service могут использовать программу, но им недоступны вкладки **Настройки** и **Безопасность**.

- 1 Нажмите кнопку **Вход в систему** в правом верхнем углу вкладки SyncThru™ Web Service.
- 2 При первом входе в **SyncThru™ Web Service** введите имя пользователя и пароль администратора. Введите ниже **Идентификатор** пользователя и **Пароль**. В целях безопасности рекомендуем изменить стандартный пароль.
 - **Идентификатор: admin**
 - **Пароль: sec00000**

Обзор SyncThru™ Web Service



Information

Settings

Security

Maintenance



В зависимости от модели устройства некоторые вкладки могут быть недоступны.

Настройка сообщения SyncThru™ Web Service

Вкладка Информация

Это общая информация об устройстве. здесь можно просмотреть такие данные, как оставшийся объем тонера. Отсюда же можно распечатать отчет об ошибках и другие отчеты.

- **Активные предупреждения:** отображает предупреждения, сгенерированные принтером, а также их важность.
- **Расходные материалы:** показывает количество отпечатанных страниц и оставшегося тонера в картридже.
- **Счетчики использования:** показывает статистику использования принтера по типам печати: односторонняя или двусторонняя.
- **Текущие параметры:** показывает состояние устройства и сети.
- **Информация о печати:** позволяет распечатать отчеты о системе, адресах электронной почты и шрифтах.

Вкладка Настройки

Эта вкладка позволяет настроить параметры устройства и сети. Для просмотра этой вкладки необходимы права администратора.

- Вкладка **Параметры устройства:** настройка параметров устройства.
- Вкладка **Параметры сети:** отображает варианты сетевого окружения. Позволяет задать такие параметры, как TCP/IP и сетевой протокол.

Вкладка Безопасность

Настройка параметров безопасности системы и сети. Для просмотра этой вкладки необходимы права администратора.

- **Безопасность системы:** настройка данных системного администратора, включение и выключение функций устройства.
- **Стандарт безопасности Сеть:** Ввод параметров фильтрации IPv4/IPv6 и серверов аутентификации.

Вкладка Обслуживание

Обслуживание устройства (обновление микропрограмм и ввод контактной информации для отправки электронной почты). Кроме того, с этой вкладки можно перейти на веб-сайт Samsung или загрузить драйверы с помощью меню **Ссылка**.

- **Обновление ПО:** обновление микропрограммы устройства.
- **Контактная информация:** настройка контактных данных.
- **Ссылка:** просмотр ссылок на сайты, где можно загрузить или просмотреть необходимую информацию.

Настройка сообщения SyncThru™ Web Service

Ввод данных системным администратором

Она необходима для отправки уведомлений по электронной почте.



Некоторые меню могут не отображаться на дисплее в зависимости от параметров или моделей. Это значит, что данные функции недоступны для этого устройства.

- 1 В операционной системе Windows запустите веб-браузер (например Internet Explorer).
Введите IP-адрес устройства ([http:// xxx.xxx.xxx.xxx](http://xxx.xxx.xxx.xxx)) в поле адреса и нажмите клавишу Enter или нажмите **Перейти**.
- 2 Откроется встроенная веб-страница устройства.
- 3 На вкладке **Безопасность** выберите пункт **Безопасность системы > Системный администратор**.
- 4 Укажите имя, телефон, местонахождение и адрес электронной почты администратора.
- 5 Щелкните **Применить**.

Работа с Samsung Easy Printer Manager



- Функции и комплектация устройств могут различаться в зависимости от модели (см. «Программное обеспечение» на стр. 9).
- Только для пользователей систем Windows и Macintosh (см. «Программное обеспечение» на стр. 9).
- Минимальным требованием для Samsung Easy Printer Manager в системе Windows является наличие Internet Explorer 6.0 или более поздней версии.

Samsung Easy Printer Manager - это приложения, которое объединяет в себе все настройки устройства Samsung. Samsung Easy Printer Manager включает в себя все настраиваемые параметры устройства, среду печати, параметры/действия и запуск печати. Все эти функции облегчают пользование устройством Samsung. Приложение Samsung Easy Printer Manager снабжено двумя пользовательскими интерфейсами на выбор: стандартным и расширенным. Пользователь может легко переключаться между этими двумя интерфейсами: простым нажатием кнопки.

Знакомство с приложением Samsung Easy Printer Manager

Запуск программы:

для Windows

Последовательно выберите **Пуск > Программы** или **Все программы > Samsung Printers > Samsung Easy Printer Manager > Samsung Easy Printer Manager**.

для Macintosh

Откройте папку **Applications > Samsung > Samsung Easy Printer Manager**.



Интерфейс Samsung Easy Printer Manager состоит из множества подразделов, которые описаны в таблице ниже.

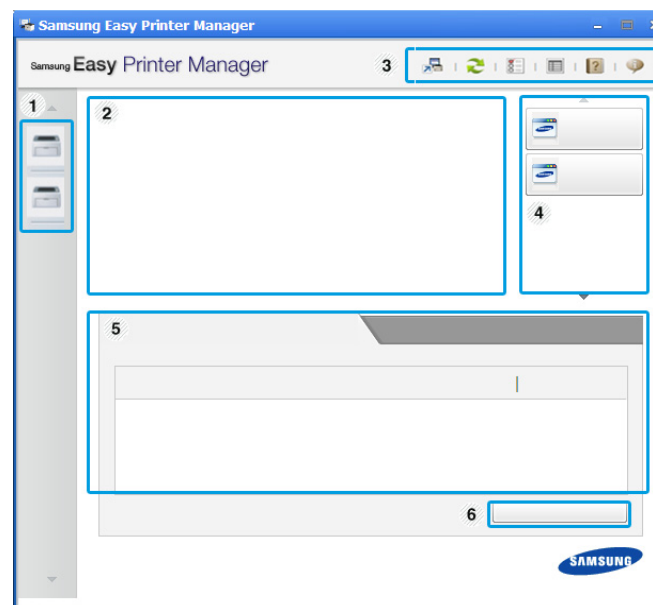

Изображение на вашем экране может отличаться в зависимости от версии операционной системы.



Работа с Samsung Easy Printer Manager

1	Список принтеров	"Список принтеров" отображает принтеры, установленные в системе или подключенные по сети (только Windows).
2	Информация о принтере	<p>Здесь представлена общая информация об устройстве. Вы можете узнать модель устройства, его IP-адрес или порт, а также его состояние.</p> <p> Этот пункт позволяет просмотреть Руководство пользователя.</p> <p>Кнопка "Устранение неполадок": В случае возникновения ошибки эта кнопка открывает Руководство по устранению неисправностей, с ее помощью можно открыть нужный раздел руководства пользователя.</p>
3	Информация о приложении	<p>Включает ссылки для открытия дополнительных настроек, предпочтений, справки и окна «О программе».</p> <p> Кнопка  используется для перехода к расширенному интерфейсу (см. «Обзор расширенного интерфейса» на стр. 287).</p>

4	Быстрые ссылки	<p>Отображает Быстрые переходы для специальных функций. Этот раздел также включает в себя ссылки на приложения в дополнительных настройках.</p> <p> Если устройство подключено к сети, значок SyncThru™ Web Service сатент активным.</p>
5	Область содержания	<p>Отображает информацию о выбранном устройстве, оставшемся количестве тонера и бумаги. Информация будет отличаться в зависимости от выбранного устройства. Некоторые устройства не поддерживают эту функцию.</p>
6	Заказ расходных материалов	<p>Нажмите на кнопку Заказать. Новый картридж с тонером можно заказать через Интернет.</p>



Выберите меню **Справка** или щелкните по кнопке  и выберите интересующий вас раздел справки.

Работа с Samsung Easy Printer Manager

Обзор расширенного интерфейса

Расширенный интерфейс предназначен для лиц, ответственных за управление сетью и устройствами.



Некоторые меню могут не отображаться на дисплее в зависимости от параметров или моделей. Это значит, что данные функции недоступны для этого устройства.

Параметры устройств

Вы можете задать разные параметры устройства, такие как бумага, формат, эмуляция, сеть и печать информации.

Параметры сканирования на ПК

В этом меню содержатся параметры создания или удаления профилей сканирования на ПК.

- **Включение сканирования:** Определяет, включена ли функция сканирования на устройстве.
- Вкладка **Основн.:** Содержит параметры для настройки общего сканирования и параметры устройства.

- Вкладка **Изображение:** Содержит варианты изменения изображения.

Параметры режима Факс-ПК

В этом меню содержатся параметры, связанные с основной функцией передачи факсимильных сообщения для выбранного устройства.

- **Отключить:** Если для параметра **Отключить** выбрано значение **Включено**, то данное устройство не будет принимать входящие факсы.
- **Включить прием факсов с устройства:** Включает приеме факсов устройством, а также позволяет настроить дополнительные параметры.

Параметры оповещений (только Windows)

В этом меню можно настроить оповещения об ошибках.

- **Оповещения принтера:** Позволяет указать случаи, когда будет отображаться оповещение.
- **Оповещения по электронной почте:** Настройка отправки уведомлений по электронной почте.
- **Журнал оповещений:** Журнал, в котором регистрируются оповещения относительно устройства и тонера.

Работа с Samsung Easy Printer Manager

Учет заданий

Запись информации о квотах для определенного пользователя модуля Учет заданий. Эта информация о квотах может создаваться и применяться к устройствам посредством таких программ учета заданий, как SyncThru™ или CounThru™.

Работа с Samsung Easy Document Creator

Samsung Easy Document Creator это приложение, которое позволяет сканировать, компилировать и сохранять документы в разных форматах, включая формат .epub. Эти документы можно потом распространять по социальным сетям или факсу. Приложение Easy Document Creator поможет и студентам в их исследовательской работе над материалами библиотеки, и мамам, которые хотят поделиться фотографиями с дня рождения.



- Только для пользователей ОС Windows.
- Минимальные требования к работе Samsung Easy Document Creator - Windows XP или более новая система, Internet Explorer 6.0 или более новая версия.
- Приложение Samsung Easy Document Creator устанавливается автоматически при установке программного обеспечения устройства.

Знакомство с программой Samsung Easy Document Creator

Запуск программы:

Последовательно выберите **Пуск > Программы** или **Все программы > Samsung Printers > Samsung Easy Document Creator > Samsung Easy Document Creator**.



Интерфейс Samsung Easy Document Creator состоит из множества подразделов, которые описаны в таблице ниже.

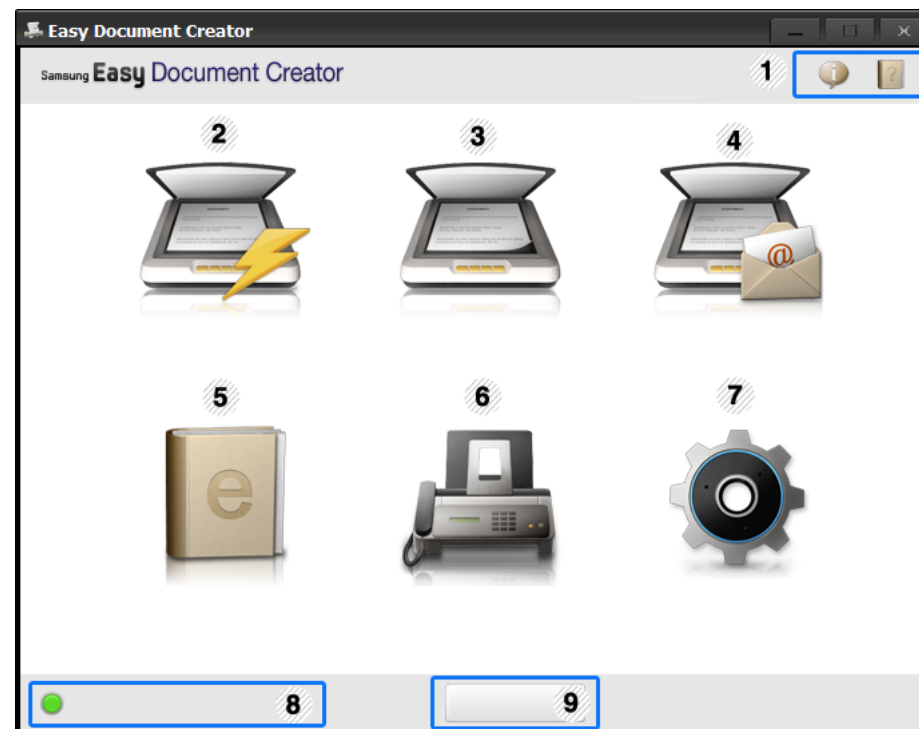

Изображение на вашем экране может отличаться в зависимости от версии операционной системы.





Работа с Samsung Easy Document Creator

1	 (Сведения)	Для просмотра версии программы, щелкните по кнопке информации.
	 (Справка)	Щелкните по кнопке Справка, чтобы получить информацию о нужных функциях.
2	быстрое сканирование	Автоматическое сканирование с заданными параметрам. Вы можете задать такие параметры, как тип изображения, размер документа, разрешение или тип файла (см. «Быстрое сканирование» на стр. 292).

3	Сканирование	Предлагает более широкий настройки сканирования документов по одному (см. «Сканирование» на стр. 292).
		 Преобразование текста будет доступно только после установки программы оптического распознавания текстов, которая содержится в отдельном установочном файле. <ul style="list-style-type: none">• Сканирование изображения: Используется для сканирования одного или нескольких изображений.• Сканирование документа: Используется для сканирования документов с одним текстом или текстом и изображениями.• Преобразование текста: Эта функция используется для документов, которые необходимо сохранить в редактируемом текстовом формате.• Сканирование книги: Используется для сканирования книг с помощью планшета.• Избранные настройки: Настройки пользователя для частого использования.

Работа с Samsung Easy Document Creator

4	Загрузка в социальную сеть	<p>Предоставляет легкий и удобный способ загрузки файлов в любимые социальные сети (SNS). Сканируйте изображение непосредственно или выберите имеющееся изображение для загрузки в сети Facebook, Flickr, Picasa, Google Docs или Twitter (см. «Сканирование в социальные сети» на стр. 293).</p> <div> Загрузка в социальные сети доступна только после установки пакета обновлений 1 Microsoft®.NET Framework 3.5 (http://www.microsoft.com/download/en/details.aspx?id=22) и наличии операционной системы Windows XP или более новой, а также браузера Internet Explorer 7.0 или более новой версии.</div>
5	Преобразование в электронную книгу	<p>Предоставляет возможность сканировать разные документы как одну электронную книгу или преобразования имеющихся файлов в формат .erub (см. «Преобразование в E-Book» на стр. 294).</p>

6	Отправка по факсу	<p>Предоставляет возможность отправки факса из программы Easy Document Creator, если установлен драйвер Samsung Network PC Fax (см. «Отправка факса в компьютер» на стр. 267).</p> <div> Если драйвер Samsung Network PC Fax не установлен, эта функция будет неактивна.</div>
7	Настройка	<p>Предоставляет опции для параметров Обычное и Быстрое сканирование.</p>
8	Имя устройства	<p>Отображает устройство сканирования и факса, готовое к использованию.</p>
9	Поиск	<p>Если вы не видите ни одно устройство, щелкните по этой кнопке, чтобы найти устройство.</p> <div> Щелкните Поиск сейчас, чтобы автоматически найти устройства, к которым у вас есть доступ.</div>



Нажмите кнопку Справка (?), расположенную в верхнем правом углу окна, и нажмите на любой параметр, данные о котором вы хотите получить.

Работа с Samsung Easy Document Creator

Использование функций

Сканирование

- 1 Поместите документ на стекло экспонирования лицевой стороной вниз или несколько документов в автоподатчик лицевой стороной вверх (см. «Загрузка оригиналов» на стр. 55).
- 2 Нажмите кнопку **Сканирование** на домашнем экране.
- 3 Выберите тип сканирования или набор предпочтений и нажмите **Начать**.
- 4 Внесите правки в изображение (**Параметры сканирования** и **Дополнительно**).
- 5 Нажмите **Сканирование**, чтобы начать окончательное сканирование или **Просмотр**, чтобы получить другое изображение для предпросмотра.
- 6 Выберите **Сохранить в папку**, **Отправить по эл. почте** или **Отправить в социальную сеть**.
- 7 Нажмите **Сохранить** (сохранение скана), **Отправить** (отправка по эл. почте) или **Опубликовать** (загрузка в социальные сети).



Одновременно можно отсканировать несколько документов, если они помещаются на стекле экспонирования. Для выбора нескольких областей можно воспользоваться средством .

Быстрое сканирование

быстрое сканирование

Чтобы настроить параметры быстрого сканирования:

- 1 Нажмите кнопку **Настройка** на домашнем экране.
- 2 Нажмите **По умолчанию**, чтобы использовать стандартные настройки, или выберите желаемые параметры.
- 3 Для сохранения изменений нажмите кнопку **Применить**.

быстрое сканирование

- 1 Поместите документ на стекло экспонирования лицевой стороной вниз или несколько документов в автоподатчик лицевой стороной вверх (см. «Загрузка оригиналов» на стр. 55).
- 2 Нажмите кнопку **Быстрое сканирование** на домашнем экране.

Работа с Samsung Easy Document Creator

3 Выберите место, куда будет сохранено отсканированное изображение.

4 Для сохранения изображения нажмите кнопку **Сохранить**.

 Нажмите **Сканировать**, чтобы отсканировать другое изображение с такими же параметрами.

Сканирование в социальные сети

Прямое сканирование

1 Поместите документ на стекло экспонирования лицевой стороной вниз или несколько документов в автоподатчик лицевой стороной вверх (см. «Загрузка оригиналов» на стр. 55).

2 Нажмите кнопку **Загрузка в социальную сеть** на домашнем экране.

3 Нажмите **Сканирование в социальную сеть > Начать**.

4 Нажмите **Сканирование**.

Загрузка имеющегося файла

1 Нажмите кнопку **Загрузка в социальную сеть** на домашнем экране.

2 Нажмите **Загрузка файла в социальную сеть > Начать**.

3 Нажмите название сайта и кнопку **Добавить**, чтобы найти файл для загрузки.

4 Выберите сайт социальной сети и нажмите **Далее**.

5 Следуйте инструкциям сайта социальной сети.

 Если возникают проблемы с доступом или загрузкой на какой-либо сайт из-за ошибки сетевого окружения, необходимо проверить ограничения системы безопасности в вашей сети у сетевого администратора. Чтобы обеспечить правильную работу функции загрузки в Samsung Easy Document Creator, для HTTPS-соединения требуется сетевое окружение без ограничений.

Работа с Samsung Easy Document Creator

Преобразование в E-Book

Прямое сканирование

- 1 Поместите документ на стекло экспонирования лицевой стороной вниз или несколько документов в автоподатчик лицевой стороной вверх (см. «Загрузка оригиналов» на стр. 55).
- 2 Нажмите кнопку **Преобразование в электронную книгу** на домашнем экране.
- 3 Нажмите **Сканирование в электронную книгу > Начать**.
- 4 Введите название и автора, которые будут использоваться как метатеги для файла **.epub**, имя файла и выберите место сохранения.
- 5 Нажмите на кнопку **Сохранить**.

Преобразовать имеющиеся файлы

- 1 Нажмите кнопку **Преобразование в электронную книгу** на домашнем экране.
- 2 Нажмите **Преобразование файла в электронную книгу > Начать**.
- 3 Нажмите **Добавить**, чтобы найти файл для преобразования.

- 4 Введите название и автора, которые будут использоваться как метатеги для файла **.epub**, имя файла и выберите место сохранения.
- 5 Нажмите на кнопку **Сохранить**.

Отправка факса

- 1 Нажмите **Отправить** на домашнем экране.
- 2 Нажмите **добавить файл** и найдите файл, который хотите отправить.
- 3 Нажмите **Отправить**.
- 4 Введите данные факса (номер получателя, информацию для обложки и т.д.).
- 5 Щелкните **Отправить**.

Работа с Samsung Easy Document Creator

плагины

Easy Document Creator также создаст новые плагины для Microsoft PowerPoint, Word и Excel. Эти новые плагины будут находиться в новом меню Easy Document Creator на панели меню приложения: **Сканировать в Office, Отправить и Электронная книга.**

Работа с приложением Состояние принтера Samsung

Программа Состояние принтера Samsung отслеживает состояние устройства и информирует о нем пользователя.



- В зависимости от используемого принтера и операционной системы окно Состояние принтера Samsung и его содержимое могут отличаться от представленных в данном руководстве.
- Проверьте совместимость установленной операционной системы (систем) с устройством (см. «Технические характеристики» на стр. 129).
- Только для пользователей Windows (см. «Программное обеспечение» на стр. 9).

Обзор приложения Состояние принтера Samsung

В случае возникновения ошибок во время печати их можно проверить в приложении Состояние принтера Samsung. Приложение Состояние принтера Samsung устанавливается автоматически при установке программного обеспечения устройства.

Вы также можете запустить приложение Состояние принтера Samsung вручную, выбрав **Настройка печати**, вкладка **Основные** > кнопка **Состояние принтера**.

Следующие значки отображаются на панели задачи Windows.

Значок	Значение	Описание
	Стандарт	Устройство готово к работе. Ошибки и предупреждения отсутствуют.
	Внимание	Возможно, произойдет ошибка устройства. Например, заканчивается тонер, что может привести к сбою из-за отсутствия тонера.
	Ошибка	В устройстве есть по крайней мере одна ошибка.

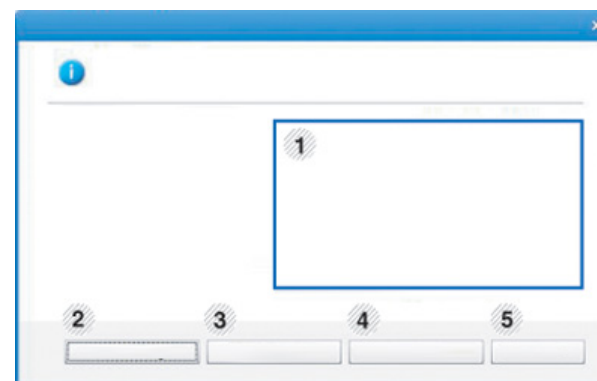

1	Уровень тонера	Программа позволяет следить за уровнем заполнения картриджей тонером. Название устройства и количество картриджей с тонером могут различаться в зависимости от устройства. Некоторые устройства не поддерживают эту функцию.
2	Функция	Вы можете настроить параметры оповещения печати.

Работа с приложением Состояние принтера Samsung

3	Заказ расх матер	Новый картридж с тонером можно заказать через Интернет.
4	Руководство пользователя	<p>Этот пункт позволяет просмотреть Руководство пользователя.</p> <div> В случае возникновения ошибки эта кнопка открывает Рук. по устр. неполадок, С ее помощью можно открыть раздел руководства пользователя об устранении неисправностей.</div>
5	Закреть	Закройте окно.

Работа в Linux с Unified Driver Configurator

Инструмент Unified Driver Configurator предназначен в первую очередь для настройки устройств. Для использования этого средства требуется установить пакет Unified Linux Driver (см. «Установка для Linux» на стр. 162).

После установки драйвера в системе Linux на рабочем столе автоматически создается значок программы Unified Driver Configurator.

Запуск Unified Driver Configurator

- 1 Дважды щелкните значок **Unified Driver Configurator** на рабочем столе.
Можно также щелкнуть по значку меню **Startup** и выбрать пункт **Samsung Unified Driver**, а затем — **Unified Driver Configurator**.
- 2 Для доступа к нужному окну настройки нажмите соответствующую кнопку слева.

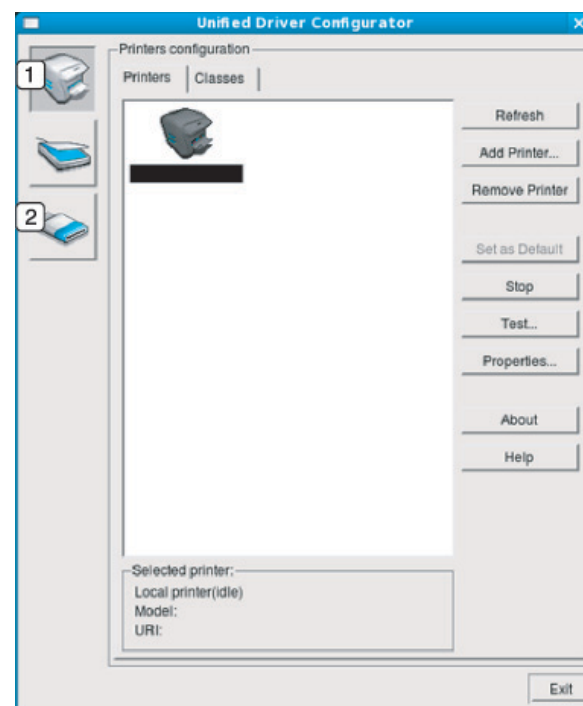

- 1 **Printer Configuration**
- 2 **Port Configuration**



Чтобы воспользоваться справкой, нажмите на кнопку **Help** или  в окне.

- 3 По завершении настройки нажмите кнопку **Exit**, чтобы закрыть **Unified Driver Configurator**.

Работа в Linux с Unified Driver Configurator

Printers configuration

Окно **Printers configuration** имеет две вкладки: **Printers** и **Classes**.

Вкладка Printers

Для вывода на экран текущих параметров настройки принтера в системе нажмите кнопку со значком устройства в левой части окна **Unified Driver Configurator**.

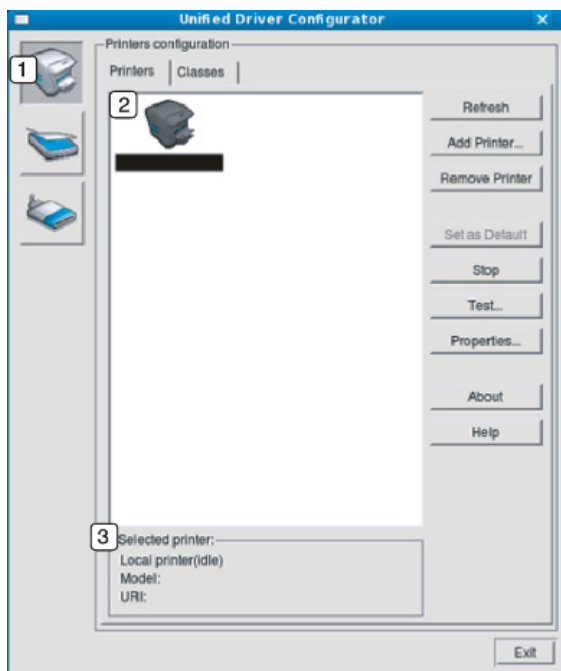

1	Переход к Printers configuration .
2	Отображение всех установленных устройств.
3	Отображение состояния, модели и URL-адреса устройства.

Ниже перечислены кнопки управления принтером.

- **Refresh:** обновление списка доступных устройств.
- **Add Printer:** добавление нового устройства.
- **Remove Printer:** удаление выбранного устройства.
- **Set as Default:** задание текущего выбранного устройства в качестве устройства по умолчанию.
- **Stop/Start:** остановка или запуск устройства.
- **Test:** печать пробной страницы для проверки работы устройства.
- **Properties:** Просмотр и изменение свойств принтера.

Работа в Linux с Unified Driver Configurator

Вкладка «Classes»

На вкладке Classes показаны доступные классы устройств.

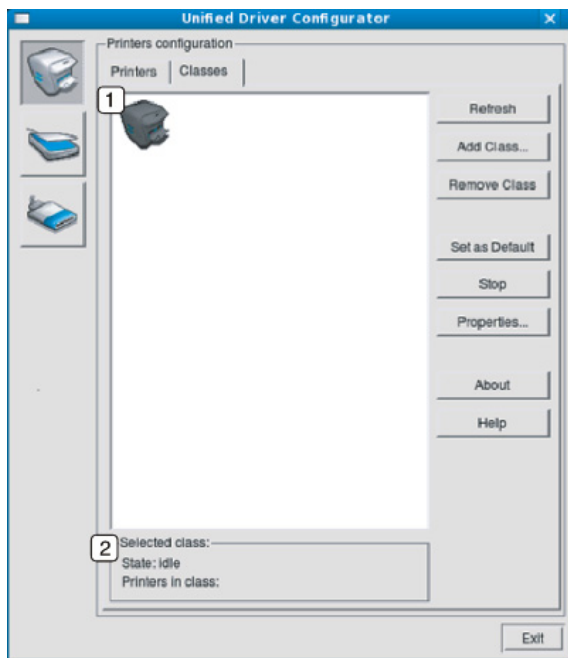

- | | |
|---|--|
| 1 | Список всех классов устройств. |
| 2 | Отображение состояния класса и числа устройств в классе. |

- **Refresh:** обновление списка классов.
- **Add Class:** добавление нового класса устройств.
- **Remove Class:** удаление выбранного класса устройств.

Ports configuration

В этом окне можно просмотреть список доступных портов, проверить состояние каждого порта и освободить порт, если он остается в состоянии «занят» после того, как работа его владельца была прервана по какой-либо причине.

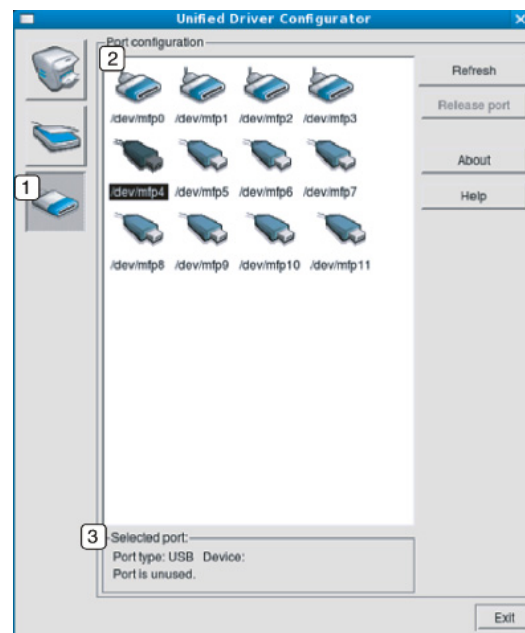

Работа в Linux с Unified Driver Configurator

1	Переход к окну Ports configuration .
2	Отображение всех доступных портов.
3	Отображение типа порта, его состояния и подключенного к нему устройства.

- **Refresh:** обновление списка доступных портов.
- **Release port:** освобождение выбранного порта.



6. Устранение неисправностей

В этой главе изложены рекомендации по устранению ошибок в работе устройства.

- Проблемы при подаче бумаги 303
- Неполадки кабеля или источника питания 304
- Неполадки при печати 305
- Проблемы качества печати 310
- Неполадки при копировании 318
- Неполадки при сканировании 320
- Неисправности в режиме факса 322
- Неполадки операционной системы 324



Устранение неисправностей, связанных с беспроводной установкой ПО и настройкой, описано в разделе Устранение неисправностей главы, в которой рассказывается про настройку беспроводной связи (см. «Разрешение проблем» на стр. 201).

Проблемы при подаче бумаги

Ситуация	Рекомендуемые действия
Произошло замятие бумаги во время печати.	Устраните замятие.
Листы бумаги слипаются.	<ul style="list-style-type: none">• Проверьте максимальную вместимость лотка.• Используйте только бумагу рекомендованного типа.• Извлеките бумагу из лотка, согните ее или расправьте веером.• Бумага может слипаться при повышенной влажности.
Не подается несколько листов бумаги.	Возможно, в лоток загружена бумага разных типов. Загружайте только бумагу, одинаковую по типу, размеру и плотности.
Бумага не подается в устройство.	<ul style="list-style-type: none">• Устраните помехи внутри устройства.• Бумага загружена неправильно. Извлеките бумагу из лотка и загрузите ее правильно.• В лотке слишком много бумаги. Извлеките из лотка излишки бумаги.• Бумага слишком толстая. Используйте только бумагу, соответствующую требованиям для данного устройства.
Постоянно происходит замятие бумаги.	<ul style="list-style-type: none">• В лотке слишком много бумаги. Извлеките из лотка излишки бумаги. Для печати на специальных материалах используйте лоток ручной подачи.• Используется бумага неподходящего типа. Используйте только бумагу, соответствующую требованиям для данного устройства.• Внутри устройства скопились обрывки бумаги. Откройте переднюю крышку и удалите остатки бумаги.

Неполадки кабеля или источника питания

Ситуация	Рекомендуемые действия
На устройство не подается питание, или неправильно подключен соединительный кабель между компьютером и устройством.	<ul style="list-style-type: none">• Сначала подключите устройство к сети питания. Если устройство снабжено кнопкой  (Питание/ Пробуждение) на панели управления, нажмите на нее.• Отключите кабель устройства и подключите его еще раз.

Неполадки при печати

Ситуация	Возможная причина	Рекомендуемые действия
Устройство не печатает.	На устройство не подается питание.	Сначала подключите устройство к сети питания. Если устройство снабжено кнопкой  (Питание/Пробуждение) на панели управления, нажмите на нее.
	Устройство не является устройством по умолчанию.	Выберите данное устройство устройством по умолчанию в ОС Windows.
	Проверьте наличие указанных ниже ошибок:	
	<ul style="list-style-type: none">• Не закрыта боковая крышка. Закройте крышку.• Произошло замятие бумаги. Устраните замятие бумаги (см. раздел «Удаление замятой бумаги» на стр. 112).• Не загружена бумага. Загрузите бумагу (см. «Загрузка бумаги в лоток» на стр. 47).• Не установлен картридж с тонером. Установите картридж (см. «Замена картриджа» на стр. 91).• Убедитесь что с картриджа сняты защитный кожух и упаковочная бумага (см. «Замена картриджа» на стр. 91).	
	При возникновении системных ошибок во время печати обратитесь к представителю службы технической поддержки.	
	Неправильно подключен соединительный кабель между компьютером и устройством.	Отключите кабель устройства и подключите его еще раз (см. «Вид сзади» на стр. 26).
Соединительный кабель между компьютером и устройством неисправен.	Если возможно, подключите кабель к заведомо исправному компьютеру и напечатайте документ. Кроме того, можно попробовать подключить кабель от другого устройства.	
Указан неправильный порт.	Проверьте настройки принтера в операционной системе Windows и убедитесь, что задание печати отправляется на правильный порт. Если у компьютера несколько портов, убедитесь, что устройство подключено к нужному порту.	

Неполадки при печати

Ситуация	Возможная причина	Рекомендуемые действия
Устройство не печатает.	Неправильно настроены параметры устройства.	Проверьте окно Настройка печати и убедитесь, что все параметры печати установлены правильно.
	Драйвер принтера установлен неправильно.	Переустановите драйвер устройства.
	Произошел сбой в работе устройства.	Просмотрите сообщения на дисплее панели управления, чтобы выяснить, не произошла ли системная ошибка. Обратитесь в службу технической поддержки.
	Размер документа слишком велик, и на диске компьютера недостаточно свободного места, чтобы разместить задание печати.	Освободите место на диске и повторно отправьте документ на печать.
	Выходной лоток заполнен.	Как только из выходного лотка будет извлечена бумага, устройство возобновит печать.
Устройство подает материалы для печати не из указанного источника бумаги.	В большинстве приложений выбрать источник бумаги можно на вкладке Бумага окна Настройка печати (см. «Доступ к настройкам печати» на стр. 60). Правильно укажите источник бумаги; См. справку драйвера принтера (см. «Использование справки» на стр. 61).	
Печать выполняется слишком медленно.	Задание печати слишком сложное. Упростите страницу или измените параметры качества печати.	

Неполадки при печати

Ситуация	Возможная причина	Рекомендуемые действия
Половина страницы пуста.	Неправильно выбрана ориентация страницы.	Измените ориентацию страницы в используемом приложении (см. «Доступ к настройкам печати» на стр. 60). См. справку драйвера принтера (см. «Использование справки» на стр. 61).
	Фактический размер бумаги не соответствует выбранным настройкам.	Проверьте, что размер бумаги, указанный в настройках драйвера принтера, соответствует размеру бумаги, загруженной в лоток, и размеру бумаги, указанному в параметрах печати используемого приложения (см. «Доступ к настройкам печати» на стр. 60).
На печать выводится неправильный, искаженный или неполный текст.	Кабель устройства подключен неправильно или неисправен.	Отключите и снова подключите кабель устройства. Проверьте качество печати, повторно отправив на печать документ, который ранее печатался успешно. Подключите кабель и устройство к другому, рабочему компьютеру и попробуйте вывести задание на печать. Попробуйте подключить новый кабель.
	Выбран неправильный драйвер принтера.	В меню выбора принтера приложения проверьте, выбрано ли нужное устройство.
	Сбой приложения.	Отправьте задание на печать из другого приложения.
	Сбой операционной системы.	Завершите работу Windows и перезагрузите компьютер. Выключите и снова включите устройство.

Неполадки при печати

Ситуация	Возможная причина	Рекомендуемые действия
Страницы выходят из устройства пустыми.	Неисправен картридж, или закончился тонер.	Перераспределите тонер в картридже. При необходимости замените картридж с тонером. <ul style="list-style-type: none">• См. «Перераспределение тонера» на стр. 89.• См. «Замена картриджа» на стр. 91.
	Файл документа может содержать пустые страницы.	Проверьте, имеются ли в файле пустые страницы.
	Неисправны какие-либо компоненты принтера (например, контроллер или плата).	Обратитесь в службу технической поддержки.
Файлы PDF печатаются некорректно. некоторые фрагменты графики, текста или иллюстраций отсутствуют.	Несовместимость файла PDF с программой Acrobat.	Печать файла PDF в виде изображения позволяет правильно напечатать документ. В настройках печати Acrobat включите опцию Печатать как изображение .  Печать файла PDF в виде изображения занимает больше времени, чем обычно.
Низкое качество печати фотографий. Изображения нечеткие.	Разрешение фотографии слишком низкое.	Уменьшите размер фотографии. При увеличении размера фотографии в приложении ее разрешение снижается.

Неполадки при печати

Ситуация	Возможная причина	Рекомендуемые действия
Перед началом печати вблизи выходного лотка устройства обнаруживаются испарения.	Испарения во время печати могут быть вызваны повышенной влажностью бумаги.	Это не является неисправностью, и печать можно продолжить.
Устройство не печатает на бумаге нестандартных размеров (например, на бумаге для счетов).	Размер бумаги не соответствует размеру, указанному в настройках.	Укажите правильный размер бумаги в поле Другое во вкладке Бумага окна Настройка печати (см. «Доступ к настройкам печати» на стр. 60).
Отпечатанная бумага для счетов скручивается.	Тип бумаги не соответствует значению, указанному в настройках.	Измените параметры принтера и повторите попытку. Откройте окно Настройка печати , откройте вкладку Бумага и выберите тип бумаги Плотная бумага (см. раздел «Доступ к настройкам печати» на стр. 60).

Проблемы качества печати

Если внутренние компоненты устройства загрязнены или бумага загружена неправильно, качество печати может заметно ухудшиться. В таблице содержатся инструкции по устранению подобных неполадок.

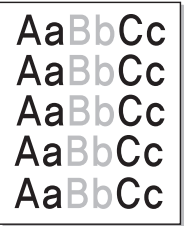
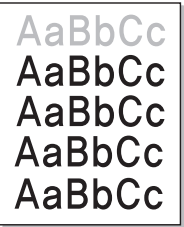
Ситуация	Рекомендуемые действия
<p data-bbox="51 400 394 475">Слишком светлое или бледное изображение</p> 	<ul data-bbox="506 400 2188 967" style="list-style-type: none">• Вертикальные белые полосы или бледные области могут появляться на странице из-за низкого уровня тонера. Закажите новый картридж (см. «Замена картриджа» на стр. 91).• Если вертикальные белые полосы или бледные области появляются на странице несмотря на то, что уровень тонера достаточный, откройте и закройте переднюю дверцу 3 - 4 раза (см. «Обзор устройства» на стр. 23).• Бумага не отвечает установленным требованиям (например, слишком влажная или жесткая).• Если вся страница слишком светлая, значит задано слишком низкое разрешение печати или включен режим экономии тонера. Настройте разрешение печати и отключите режим экономии тонера; см. экран справки драйвера принтера.• Сочетание таких недостатков печати, как блеклые участки и смазывание, может указывать на необходимость очистки картриджа с тонером. Очистите внутренние части устройства (см. «Чистка устройства» на стр. 99).• Возможно загрязнена поверхность блока лазерного сканирования внутри устройства. Очистите внутренние части устройства (см. «Чистка устройства» на стр. 99). Если устранить неполадку не удастся, обратитесь в службу технической поддержки.
<p data-bbox="51 1002 400 1155">Печать на верхней половине листа менее насыщенная, чем на нижней</p> 	<p data-bbox="506 1002 1518 1034">Возможно, тонер недостаточно проникает в бумагу данного типа.</p> <ul data-bbox="506 1058 2179 1129" style="list-style-type: none">• Измените параметры принтера и повторите попытку. В окне Настройка печати на вкладке Бумага выберите тип бумаги Вторичная (см. «Доступ к настройкам печати» на стр. 60).

Проблемы качества печати

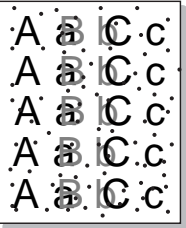
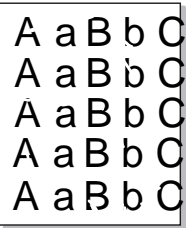
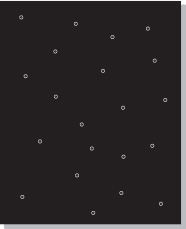
Ситуация	Рекомендуемые действия
<p>Пятна тонера</p> 	<ul style="list-style-type: none">• Бумага не отвечает установленным требованиям (например, слишком влажная или жесткая).• Загрязнен транспортный ролик. Очистите внутренние части устройства (см. «Чистка устройства» на стр. 99).• Возможно, загрязнен механизм подачи бумаги. Обратитесь в службу технической поддержки (см. «Чистка устройства» на стр. 99).
<p>Непропечатанные участки</p> 	<p>Беспорядочно расположенные на странице бледные области (обычно округлой формы) могут возникать по указанным ниже причинам:</p> <ul style="list-style-type: none">• Отдельный лист бумаги непригоден для печати. Повторите печать задания.• Неравномерная влажность бумаги или наличие на ее поверхности влажных пятен. Используйте бумагу другой марки.• Некачественная партия бумаги. Иногда при производстве бумаги образуются области, отталкивающие тонер. Используйте бумагу другой марки или другого сорта.• Измените параметры принтера и повторите попытку. Откройте окно Настройка печати, откройте вкладку Бумага и выберите тип бумаги Плотная бумага (см. раздел «Доступ к настройкам печати» на стр. 60). <p>Если устранить неполадку не удастся, обратитесь в службу технической поддержки.</p>
<p>Белые точки</p> 	<p>Белые точки могут появляться на странице по указанным ниже причинам:</p> <ul style="list-style-type: none">• Бумага слишком жесткая; внутренние элементы устройства, в том числе транспортный ролик, интенсивно загрязняются частицами бумаги. Очистите внутренние части устройства (см. «Чистка устройства» на стр. 99).• Возможно, загрязнен механизм подачи бумаги. Очистите внутренние части устройства (см. «Чистка устройства» на стр. 99). <p>Если устранить неполадку не удастся, обратитесь в службу технической поддержки.</p>

Проблемы качества печати

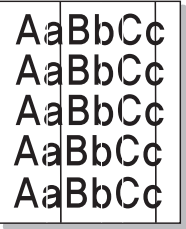
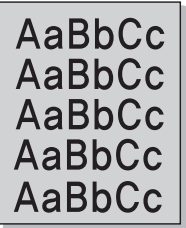
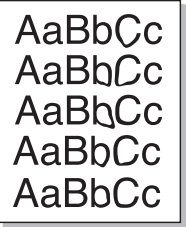
Ситуация	Рекомендуемые действия
Вертикальные линии 	<p>Черные вертикальные полосы могут появиться на странице по указанной ниже причине.</p> <ul style="list-style-type: none">• Возможно, поцарапана поверхность (барабан) копи-картриджа. Замените блок изображения (см. «Замена блока переноса изображения» на стр. 95). <p>Белые вертикальные полосы могут появиться на странице по указанной ниже причине:</p> <ul style="list-style-type: none">• Возможно загрязнена поверхность блока лазерного сканирования внутри устройства. Очистите внутренние части устройства (см. «Чистка устройства» на стр. 99). Если устранить неполадку не удастся, обратитесь в службу технической поддержки.
Цветной или черный фон 	<p>При слишком сильном затенении фона выполните указанные ниже действия:</p> <ul style="list-style-type: none">• Замените бумагу менее плотной.• Проверьте условия окружающей среды: сильное затенение фона может быть вызвано как слишком низкой, так и слишком высокой (выше 80 %) влажностью.• Замените копи-картридж (см. «Замена блока переноса изображения» на стр. 95).• Тщательно распределите тонер (см. «Перераспределение тонера» на стр. 89).
Разводы тонера 	<ul style="list-style-type: none">• Очистите внутренние части устройства (см. раздел «Чистка устройства» на стр. 99).• Проверьте тип и качество бумаги.• Замените блок изображения (см. «Замена блока переноса изображения» на стр. 95).

Проблемы качества печати

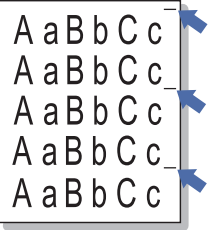
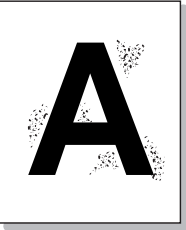
Ситуация	Рекомендуемые действия
<p data-bbox="53 272 421 347">Повторяющиеся вертикальные дефекты</p> 	<p data-bbox="506 272 2085 304">На стороне листа, где выполнялась печать, появляются дефекты, расположенные через равные промежутки.</p> <ul data-bbox="506 328 2163 544" style="list-style-type: none"><li data-bbox="506 328 2101 400">• Поврежден копи-картридж. Если проблема повторяется, установите новый блок переноса изображения (см. «Замена блока переноса изображения» на стр. 95).<li data-bbox="506 424 2163 496">• На некоторые детали устройства мог попасть тонер. Если дефект появляется на обратной стороне листа, такая проблема должна исчезнуть после печати нескольких страниц.<li data-bbox="506 520 1704 544">• Поврежден блок термофиксатора. Обратитесь в службу технической поддержки.
<p data-bbox="53 655 367 687">Рассеивание тонера</p> 	<p data-bbox="506 655 2152 727">Рассеивание тонера по фону происходит из-за того, что частицы тонера распределяются по странице случайным образом.</p> <ul data-bbox="506 751 2186 1222" style="list-style-type: none"><li data-bbox="506 751 2141 823">• Возможно, бумага слишком влажная. Используйте для печати бумагу из другой пачки. Не вскрывайте пачки до начала использования, иначе бумага может впитать слишком много влаги.<li data-bbox="506 847 2186 959">• Если рассеивание тонера происходит на конверте, измените макет печати, чтобы не печатать на клееных швах с обратной стороны: печать на них может привести к появлению дефектов. Либо выберите вариант плотная бумага в окне Настройка печати (см. «Доступ к настройкам печати» на стр. 60).<li data-bbox="506 983 2186 1126">• Если рассеивание по фону происходит на всей поверхности напечатанной страницы, измените разрешение из приложения или окна Настройка печати (см. «Доступ к настройкам печати» на стр. 60). Выберите правильный тип бумаги. Пример: Если выбрана бумага Повыш. Плотности, но в действительности используется Обычная бумага, это может ухудшить качество печати.<li data-bbox="506 1150 2186 1222">• Если вы используете новый картридж с тонером, сперва распределите тонер (see «Перераспределение тонера» на стр. 89).

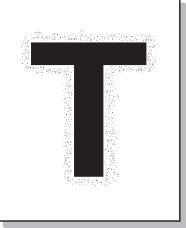
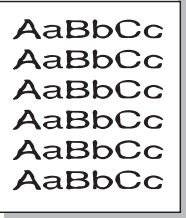
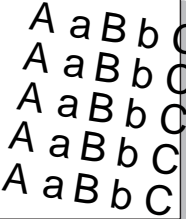

Проблемы качества печати

Ситуация	Рекомендуемые действия
<p data-bbox="51 272 416 384">Частицы тонера вокруг жирных символов и изображений</p> 	<p data-bbox="506 272 1447 304">Возможно, тонер недостаточно проникает в бумагу данного типа.</p> <ul data-bbox="506 328 2179 488" style="list-style-type: none"><li data-bbox="506 328 2179 400">• Измените параметры принтера и повторите попытку. В окне Настройка печати на вкладке Бумага выберите тип бумаги Вторичная (см. «Доступ к настройкам печати» на стр. 60).<li data-bbox="506 416 2179 488">• Выберите правильный тип бумаги. Пример: Если выбрана бумага Повыш. Плотности, но в действительности используется Обычная бумага, это может ухудшить качество печати.
<p data-bbox="51 699 353 767">Деформированные символы</p> 	<ul data-bbox="506 699 2179 767" style="list-style-type: none"><li data-bbox="506 699 2179 767">• Если символы искажены и имеют вид незакрашенных контуров, возможно, используется слишком гладкая бумага. Попробуйте выполнить печать на другой бумаге.
<p data-bbox="51 1075 342 1107">Перекося страницы</p> 	<ul data-bbox="506 1075 1944 1214" style="list-style-type: none"><li data-bbox="506 1075 1182 1107">• Проверьте, правильно ли загружена бумага.<li data-bbox="506 1123 1032 1155">• Проверьте тип и качество бумаги.<li data-bbox="506 1171 1944 1214">• Убедитесь, что направляющие не слишком сильно и не слишком слабо прижаты к стопке бумаги.

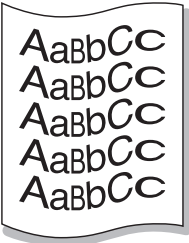
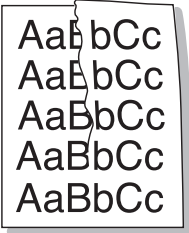
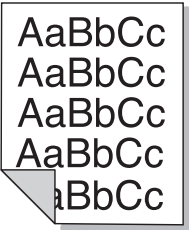
Проблемы качества печати

Ситуация	Рекомендуемые действия
<p data-bbox="49 268 309 347">Сворачивание и искривление</p> 	<ul data-bbox="510 272 2101 411" style="list-style-type: none">• Проверьте, правильно ли загружена бумага.• Проверьте тип и качество бумаги. Высокая температура и влажность могут привести к скручиванию бумаги.• Переверните пачку бумаги в лотке. Попробуйте также повернуть бумагу в лотке на 180°.
<p data-bbox="49 667 376 699">Морщинки и складки</p> 	<ul data-bbox="510 667 1818 805" style="list-style-type: none">• Проверьте, правильно ли загружена бумага.• Проверьте тип и качество бумаги.• Переверните пачку бумаги в лотке. Попробуйте также повернуть бумагу в лотке на 180°.
<p data-bbox="49 1018 474 1129">Загрязнение напечатанных страниц с обратной стороны</p> 	<ul data-bbox="510 1018 2172 1088" style="list-style-type: none">• Проверьте, не просыпался ли тонер. Очистите внутренние части устройства (см. раздел «Чистка устройства» на стр. 99).

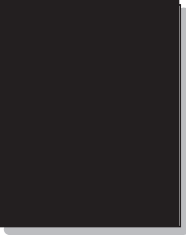
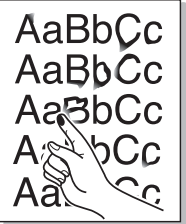
Проблемы качества печати

Ситуация	Рекомендуемые действия
<p data-bbox="53 272 434 347">Цветные страницы или страницы черного цвета</p> 	<ul data-bbox="510 272 2168 411" style="list-style-type: none">• Возможно, неправильно установлен копи-картридж. Извлеките копи-картридж и установите его снова.• Поврежден копи-картридж. Замените блок изображения (см. «Замена блока переноса изображения» на стр. 95).• Возможно, устройство нуждается в ремонте. Обратитесь в службу технической поддержки.
<p data-bbox="53 655 412 687">Незакрепленный тонер</p> 	<ul data-bbox="510 655 1756 799" style="list-style-type: none">• Очистите внутренние части устройства (см. раздел «Чистка устройства» на стр. 99).• Проверьте тип и качество бумаги.• Замените блок изображения (см. «Замена картриджа» на стр. 91). <p data-bbox="510 815 2168 890">Если устранить дефект не удастся, возможно, устройство нуждается в ремонте. Обратитесь в службу технической поддержки.</p>
<p data-bbox="53 999 434 1031">Непропечатка символов</p> 	<p data-bbox="510 999 2190 1074">Непропечатка символов – это появление белых участков внутри символов, которые должны быть полностью черного цвета.</p> <ul data-bbox="510 1094 2033 1222" style="list-style-type: none">• Возможно, печать выполняется на стороне листа, не предназначенной для печати. Извлеките бумагу и переверните ее.• Возможно, бумага не соответствует установленным требованиям.

Проблемы качества печати

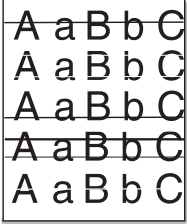
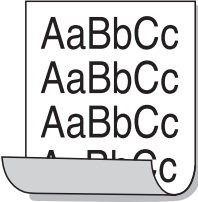
Ситуация	Рекомендуемые действия
<p data-bbox="49 268 443 304">Горизонтальные полосы</p> 	<p data-bbox="506 268 1832 304">Горизонтальные черные полосы и разводы могут появляться по указанным ниже причинам.</p> <ul data-bbox="506 325 2168 411" style="list-style-type: none">• Возможно, неправильно установлен копи-картридж. Извлеките копи-картридж и установите его снова.• Поврежден копи-картридж. Замените блок изображения (см. «Замена блока переноса изображения» на стр. 95). <p data-bbox="506 432 2168 507">Если устранить дефект не удастся, возможно, устройство нуждается в ремонте. Обратитесь в службу технической поддержки.</p>
<p data-bbox="49 608 286 644">Сворачивание.</p> 	<p data-bbox="506 608 2177 644">Если готовые документы скручиваются или бумага не подается в устройство, выполните указанные ниже действия:</p> <ul data-bbox="506 665 2177 794" style="list-style-type: none">• Переверните пачку бумаги в лотке. Попробуйте также повернуть бумагу в лотке на 180°.• Измените параметры бумаги и повторите попытку. Откройте окно Настройка печати, откройте вкладку Бумага и выберите тип бумаги тонкая бумага (см. «Доступ к настройкам печати» на стр. 60).
<ul data-bbox="49 922 479 1214" style="list-style-type: none">• На нескольких страницах появляется неизвестное изображение• Незакрепленный тонер• Снижается яркость печати или появляются загрязнения	<p data-bbox="506 922 2145 1038">Возможно, устройство используется на высоте 1 000 и более метров. Большая высота может влиять на качество печати: тонер может плохо закрепляться, а изображение быть слишком светлым. Установите для устройства правильное значение высоты (см. «Поправка на высоту» на стр. 236).</p>

Неполадки при копировании

Ситуация	Рекомендуемые действия
Копии слишком светлые или слишком темные.	Для затемнения или осветления фона копий используйте пункт Яркость меню Копирование (см. «Изменение параметров для каждой копии» на стр. 64).
На копиях появляются линии, пятна или другие дефекты.	<ul style="list-style-type: none">• Если эти дефекты присутствуют в оригинальном документе, воспользуйтесь пунктом Яркость в окне Функция копир., чтобы осветлить фон копий.• Регулирует фон копии, устраняет фоновый цвет (см «Настройка фона» на стр. 217).• Если в оригинальном документе этих дефектов нет, очистите блок сканирования (см. «Чистка модуля сканирования» на стр. 102).
Изображение на копии перекошено.	<ul style="list-style-type: none">• Проверьте правильность расположения оригинала относительно направляющих меток.• Загрязнен ролик переноса. Очистите внутренние части устройства (см. «Чистка устройства» на стр. 99).
Устройство печатает пустые страницы вместо копий.	<p>Оригинал документа должен лежать на стекле экспонирования лицевой стороной вниз, в автоподатчике — лицевой стороной вверх.</p> <p>Если устранить неполадку не удастся, обратитесь в службу технической поддержки.</p>
С копии легко стирается изображение.	<ul style="list-style-type: none">• Замените бумагу в лотке бумагой из новой упаковки.• В помещении с высокой влажностью не оставляйте бумагу надолго внутри устройства.
При копировании часто происходит замятие бумаги.	<ul style="list-style-type: none">• Разверните бумагу веером, чтобы разделить листы, и переверните ее в лотке. Замените бумагу в лотке новой. Проверьте положение направляющих бумаги и при необходимости отрегулируйте их.• Убедитесь, что в лоток загружена бумага подходящего типа и плотности (см. «Характеристики материала для печати» на стр. 132).• Проверьте, не осталось ли в устройстве обрывков после удаления замятой бумаги.

Неполадки при копировании

Ситуация	Рекомендуемые действия
Ресурс картриджа оказался меньше, чем ожидалось.	<ul style="list-style-type: none">• Возможно, оригиналы содержат картинки, закрашенные области или толстые линии. Например, при печати форм, бюллетеней, книг и подобных документов расходуется больше тонера.• Во время копирования крышка стекла экспонирования остается открытой.• Выключите устройство и снова включите его.

Неполадки при сканировании

Ситуация	Рекомендуемые действия
Сканирование не выполняется.	<ul style="list-style-type: none">• Оригинальный документ должен лежать на стекле экспонирования сканируемой стороной вниз, а в автоподатчике — сканируемой стороной вверх (см. «Загрузка оригиналов» на стр. 55).• Возможно, для сканирования документа недостаточно памяти. Проверьте, работает ли функция предварительного сканирования. Задайте более низкий уровень разрешения сканирования.• Проверьте правильность подключения кабеля принтера.• Убедитесь в исправности кабеля устройства. Подключите другой, заведомо исправный кабель. При необходимости замените кабель.• Проверьте правильность настройки параметров сканера. Проверьте параметры сканирования в настройках программы Easy Document Creator или в другом используемом приложении, чтобы убедиться, что задания сканирования отправляются на правильный порт (например, USB001).
Сканирование выполняется очень медленно.	<ul style="list-style-type: none">• Проверьте, не печатает ли устройство полученные данные. Если это так, дождитесь окончания печати, прежде чем начать сканирование документа.• Изображения сканируются медленнее, чем текст.

Неполадки при сканировании

Ситуация	Рекомендуемые действия
<p>На экран компьютера выводится одно из следующих сообщений:</p> <ul style="list-style-type: none">• Устройство не может работать в выбранном режиме H/W.• Порт используется другой программой.• Порт отключен.• «Идет сканирование или печать отсканированных данных. Повторите попытку после завершения текущего задания».• «Недопустимый дескриптор.»• Ошибка сканирования.	<ul style="list-style-type: none">• Возможно, выполняется копирование или печать. Попробуйте снова после завершения этого задания.• Выбранный порт уже используется. Перезагрузите компьютер и повторите попытку.• Неправильно подключен кабель устройства или устройство выключено.• Драйвер сканера не установлен или внешние параметры заданы неправильно.• Убедитесь в том, что устройство правильно подключено и на него подается питание. Затем перезагрузите компьютер.• Неправильно подключен кабель USB или устройство выключено.

Неисправности в режиме факса

Ситуация	Рекомендуемые действия
Устройство не включается, дисплей или кнопки не работают.	<ul style="list-style-type: none">• Отключите шнур питания и подключите его снова.• Убедитесь в том, что в розетке есть напряжение.• Убедитесь в том, что питание включено.
Нет гудка на линии.	<ul style="list-style-type: none">• Проверьте правильность подключения устройства к телефонной линии (см. «Вид сзади» на стр. 26).• Проверьте, работает ли телефонная розетка. Для этого подключите к ней другой телефон.
Номера, сохраненные в памяти, набираются неправильно.	<p>Проверьте правильность сохранения номеров в памяти. Для проверки распечатайте адресную книгу в виде списка.</p>
Оригинал не подается в устройство.	<ul style="list-style-type: none">• Убедитесь в том, что бумага не помята и правильно загружена в устройство. Оригинал должен иметь правильный размер; бумага не должна быть слишком толстой или тонкой.• Проверьте плотность закрытия автоподатчика.• Возможно, требуется заменить резиновый блок автоподатчика. Обратитесь в службу технической поддержки (см. «Доступные сменные компоненты» на стр. 86).
Факсы не принимаются автоматически.	<ul style="list-style-type: none">• Должен быть установлен режим приема факса (см. «Смена режимов приема» на стр. 272).• Убедитесь в том, что в лотке есть бумага (см. «Характеристики материала для печати» на стр. 132).• Проверьте, не появляется ли на дисплее сообщение об ошибке. Устраните обнаруженные неисправности.
Факс не отправляется.	<ul style="list-style-type: none">• Оригинал должен быть загружен в автоподатчик или размещен на стекле экспонирования.• Убедитесь в том, что принимающее устройство может принять отправляемый факс.

Неисправности в режиме факса

Ситуация	Рекомендуемые действия
Принятый факс имеет низкое качество или на нем есть непропечатанные места.	<ul style="list-style-type: none">• Устройство, отправившее факс, работает неправильно.• Возникли помехи на линии из-за плохого качества связи.• Проверьте устройство, сделав копию.• Приблизительный срок службы картриджа с тонером почти истек. Замените картридж с тонером (см. «Замена картриджа» на стр. 91).
Некоторые слова на принятом факсе растянуты.	На устройстве, отправлявшем факс, произошло временное замятие документа.
На отправляемых оригиналах возникают полосы.	Проверьте блок сканирования и при необходимости очистите его (см. «Чистка модуля сканирования» на стр. 102).
Устройство набирает номер, но соединение с удаленным факсом установить не удается.	Возможно, удаленное устройство отключено, в нем нет бумаги или оно не может принимать входящие звонки. Обратитесь к оператору удаленного устройства, чтобы он решил проблему на своем устройстве.
Факс не сохраняется в памяти.	Возможно, для сохранения факса недостаточно памяти. Если на дисплее появляется сообщение о состоянии памяти, удалите из памяти ненужные факсы и повторите попытку сохранения. Обратитесь в службу технической поддержки.
В нижней части каждой страницы или на следующих страницах появляются пустые области с небольшой полоской текста сверху.	Возможно, были заданы неправильные значения для параметров бумаги. Проверьте формат и тип бумаги еще раз.

Неполадки операционной системы

Часто встречающиеся проблемы в операционной системе Windows

Ситуация	Рекомендуемые действия
Во время установки на экран выводится сообщение: «Файл уже используется».	Закройте все приложения. Удалите все приложения из группы автозагрузки, затем перезапустите ОС Windows. Переустановите драйвер принтера.
На экран выводится сообщение: «Общая ошибка защиты», «Ошибка ОЕ», «Spool32» или «Недопустимая операция».	Закройте все приложения, перезагрузите Windows и повторите попытку напечатать документ.
На экран выводятся сообщения «Ошибка печати» или «Ошибка. Превышено время ожидания».	Эти сообщения могут появляться во время печати. Дождитесь завершения устройством процесса печати. Если сообщение появляется в режиме ожидания или после завершения процесса печати, проверьте соединение и/или наличие ошибок.



Дополнительную информацию о сообщениях об ошибках см. в руководстве пользователя ОС Microsoft Windows.

Неполадки операционной системы

Типичные проблемы в операционной системе Mac OS

Ситуация	Рекомендуемые действия
Файлы PDF печатаются некорректно. Некоторые фрагменты графики, текста или иллюстраций отсутствуют.	<p>Печать файла PDF в виде изображения позволяет правильно напечатать документ. В настройках печати Acrobat включите опцию Печатать как изображение.</p> <div data-bbox="631 564 2197 679"> Печать файла PDF в виде изображения занимает больше времени, чем обычно.</div>
В режиме печати обложки некоторые буквы не печатаются надлежащим образом.	<p>Среда Mac OS не позволяет создавать шрифты во время печати титульной страницы. Буквы английского алфавита и цифры в режиме печати титульной страницы отображаются без искажений.</p>
Неправильная передача цветов при печати документа из приложения Acrobat Reader (версия 6.0 или более поздней версии) в Mac OS.	<p>Убедитесь в том, что настройки разрешения в драйвере устройства и в программе Acrobat Reader совпадают.</p>



Дополнительную информацию о сообщениях об ошибках см. в руководстве пользователя Mac OS.

Неполадки операционной системы

Типичные проблемы в операционной системе Linux

Ситуация	Рекомендуемые действия
Устройство не печатает.	<ul style="list-style-type: none">• Проверьте, установлен ли в системе драйвер принтера. Откройте средство Unified Driver Configurator и на вкладке Printers в окне Printers configuration проверьте список доступных принтеров. Данное устройство должно быть в этом списке. Если это не так, запустите Add new printer wizard для настройки устройства.• Проверьте, включено ли устройство. В окне Printers configuration выберите устройство из списка принтеров. Просмотрите описание устройства на панели Selected printer. Если строка состояния содержит строку Stopped, нажмите кнопку Start. После этого принтер должен возобновить нормальную работу. Состояние остановки может возникать в случае некоторых неполадок при печати.• Проверьте, заданы ли в приложении специальные параметры печати, например, «-oraw». Если параметр командной строки содержит -oraw, удалите его, чтобы печать выполнялась правильно. В программе Gimp Front-end выберите пункты print — Setup printer и отредактируйте значение параметра в командной строке.
Некоторые цветные изображения печатаются как черно-белые.	<p>Это известная ошибка Ghostscript (до GNU Ghostscript версии 7.05), возникающая, когда базовое пространство цветов документа является пространством индексированных цветов и преобразуется через пространство цветов CIE. Так как в Postscript для системы уравнивания цветов используется пространство цветов CIE, необходимо обновить Ghostscript до версии GNU Ghostscript 7.06 или более поздней. Последние версии пакета Ghostscript можно найти на веб-сайте www.ghostscript.com.</p>
Цвета на некоторых цветных изображениях неожиданно меняются.	<p>Это известная ошибка Ghostscript (до GNU Ghostscript 7.xx), возникающая, когда базовое пространство цветов документа является пространством индексированных цветов RGB и преобразуется через пространство цветов CIE. В языке Postscript для системы уравнивания цветов используется пространство цветов CIE, поэтому необходимо обновить пакет Ghostscript до версии GNU Ghostscript 8.xx или более поздней. Последние версии пакета Ghostscript можно найти на веб-сайте www.ghostscript.com.</p>

Неполадки операционной системы

Ситуация	Рекомендуемые действия
Устройство не печатает страницы целиком, и они выходят наполовину пустыми.	Это известная проблема, возникающая в том случае, когда на цветном устройстве в 64-разрядной версии системы Linux используется пакет Ghostscript 8.51 или более ранний. Об этой проблеме сообщалось на веб-сайте bugs.ghostscript.com в статье Ghostscript Bug 688252. Она устранена в пакете AFPL Ghostscript 8.52 и более поздних версий. Для устранения этой проблемы загрузите последнюю версию пакета AFPL Ghostscript с веб-сайта http://sourceforge.net/projects/ghostscript/ и установите ее.
Сканирование посредством программы Gimp Front-end невозможно.	<p>Проверьте, есть ли в меню «Acquire» программы Gimp Front-end пункт Xsane:Device dialog. Если этот пункт отсутствует, установите дополнительный модуль Xsane для программы Gimp. Дополнительный модуль Xsane для программы Gimp можно найти на компакт-диске с дистрибутивом Linux или на домашней странице Gimp. Подробную информацию см. в справке ОС Linux на компакт-диске с дистрибутивом Linux или в справке приложения Gimp Front-end.</p> <p>При использовании другого приложения для сканирования см. справку соответствующей программы.</p>
При печати документа появляется сообщение об ошибке: «Cannot open port device file».	Во время печати не следует изменять значения параметров выполняемого задания печати (например с помощью служебной программы LPR). Известные версии сервера CUPS прерывают задание печати при изменении его параметров и пытаются повторно запустить прерванное задание. Поскольку драйвер Unified Linux Driver блокирует порт устройства во время печати, после внезапного прекращения работы драйвера порт остается заблокированным и недоступным для последующих заданий печати. В этом случае попробуйте освободить порт, нажав кнопку Release port в окне Port configuration .

Неполадки операционной системы

Ситуация	Рекомендуемые действия
Устройство отсутствует в списке сканеров.	<ul style="list-style-type: none">• Проверьте правильность подключения устройства к компьютеру через порт USB и убедитесь, что устройство включено.• Проверьте, установлен ли в системе драйвер сканера. В программе Unified Driver Configurator откройте окно «Настройка сканеров» (Scanners configuration) и нажмите на кнопку Drivers. Убедитесь, что в списке присутствует драйвер, имя которого соответствует названию устройства.• Убедитесь, что порт свободен. Поскольку объединенные в составе устройства принтер и сканер используют один и тот же интерфейс ввода-вывода (порт), возможны попытки одновременного доступа нескольких приложений к одному порту. Во избежание конфликтов контроль над устройством разрешен только одному приложению. Остальным приложениям будет отправляться сообщение о том, что устройство занято. Обычно это происходит при запуске процедуры сканирования. При этом на экране появляется соответствующее сообщение. Для определения источника проблемы следует открыть настройки портов и выбрать порт, назначенный сканеру. Символическое обозначение порта /dev/mfp0 соответствует обозначению LP:0 в свойствах сканера, /dev/mfp1 соответствует LP:1, и т. д. Порты USB начинаются с /dev/mfp4, поэтому сканеру с портом USB:0 соответствует /dev/mfp4 и так далее по порядку номеров. В поле «Выбранный порт» (Selected port) можно проверить, не занят ли порт другим приложением. В этом случае следует дождаться завершения текущего задания или нажать кнопку Release port, если в работе приложения, за которым закреплен порт, наблюдаются неполадки.
Устройство не сканирует.	<ul style="list-style-type: none">• Убедитесь, что документ загружен в устройство, а само устройство подключено к компьютеру.• Проверьте, нет ли ошибки ввода-вывода во время сканирования.



Дополнительные сведения о сообщениях об ошибках см. в руководстве пользователя ОС Linux.

Неполадки операционной системы

Типичные проблемы при использовании PostScript

Ошибки, описанные ниже, связаны с языком PS и появляются при одновременном использовании нескольких языков принтера.

Проблема	Возможная причина	Решение
Файл PostScript не выводится на печать	Драйвер PostScript установлен неправильно.	<ul style="list-style-type: none">• Установите драйвер PostScript (см. «Установка программного обеспечения» на стр. 158).• Напечатайте страницу конфигурации и проверьте, доступен ли язык PS для печати.• Если неисправность не устранена, обратитесь в службу технической поддержки.
Выводится отчет Ошибка проверки лимита	Задание печати слишком сложное.	Упростите документ или установите дополнительную память.
Распечатывается страница ошибок PostScript	Возможно, формат задания печати не соответствует формату PostScript.	Выберите формат PostScript для задания печати. Проверьте, не ожидает ли приложение отправки файла настройки или заголовка PostScript на устройство.
В настройках драйвера не выбран дополнительный лоток.	Драйвер принтера не настроен для работы с дополнительным лотком.	Откройте окно свойств драйвера, перейдите на вкладку Параметры устройства и выберите параметры лотка.
Неправильная передача цветов при печати документа из приложения Acrobat Reader (версия 6.0 или более поздней версии) в Mac OS	Возможно, разрешение, установленное в драйвере принтера, не совпадает с разрешением, установленным в программе Acrobat Reader.	Убедитесь в том, что настройки разрешения в драйвере принтера и в программе Acrobat Reader совпадают.

Contact SAMSUNG worldwide

If you have any comments or questions regarding Samsung products, contact the Samsung customer care center.

Country/Region	Customer Care Center	Web Site
ALBANIA	42 27 5755	www.samsung.com
ARGENTINE	0800-333-3733	www.samsung.com
ARMENIA	0-800-05-555	www.samsung.com
AUSTRALIA	1300 362 603	www.samsung.com
AUSTRIA	0810-SAMSUNG (7267864, € 0.07/min)	www.samsung.com
AZERBAIJAN	088-55-55-555	www.samsung.com
BAHRAIN	8000-4726	www.samsung.com
BELARUS	810-800-500-55-500	www.samsung.com
BELGIUM	02-201-24-18	www.samsung.com/ be (Dutch) www.samsung.com/ be_fr (French)
BOLIVIA	800-10-7260	www.samsung.com
BOSNIA	05 133 1999	www.samsung.com
BRAZIL	0800-124-421 4004-0000	www.samsung.com
BULGARIA	07001 33 11	www.samsung.com

Country/Region	Customer Care Center	Web Site
CAMEROON	7095-0077	www.samsung.com
CANADA	1-800-SAMSUNG (726-7864)	www.samsung.com/ ca www.samsung.com/ ca_fr (French)
CHILE	800-SAMSUNG (726-7864) From mobile 02-482 82 00	www.samsung.com
CHINA	400-810-5858	www.samsung.com
COLOMBIA	01-8000112112	www.samsung.com
COSTA RICA	0-800-507-7267	www.samsung.com
COTE D'IVOIRE	8000 0077	www.samsung.com
CROATIA	062 SAMSUNG (062 726 7864)	www.samsung.com
CYPRUS	8009 4000 only from landline	www.samsung.com
CZECH REPUBLIC	800-SAMSUNG (800-726786) Samsung Electronics Czech and Slovak, s.r.o., Oasis Florenc, Sokolovská 394/17, 180 00, Praha 8	www.samsung.com
DENMARK	70 70 19 70	www.samsung.com
DOMINICA	1-800-751-2676	www.samsung.com
ECUADOR	1-800-10-7267	www.samsung.com

Contact SAMSUNG worldwide

Country/Region	Customer Care Center	Web Site
EGYPT	08000-726786	www.samsung.com
EIRE	0818 717100	www.samsung.com
EL SALVADOR	800-6225	www.samsung.com
ESTONIA	800-7267	www.samsung.com
FINLAND	030-6227 515	www.samsung.com
FRANCE	01 48 63 00 00	www.samsung.com
GERMANY	01805 - SAMSUNG (726-7864 € 0,14/min)	www.samsung.com
GEORGIA	8-800-555-555	www.samsung.com
GHANA	0800-10077 0302-200077	www.samsung.com
GREECE	80111-SAMSUNG (80111 726 7864) only from land line(+30) 210 6897691 from mobile and land line	www.samsung.com
GUATEMALA	1-800-299-0013	www.samsung.com
HONDURAS	800-27919267	www.samsung.com
HONG KONG	(852) 3698-4698	www.samsung.com/ hk www.samsung.com/ hk_en/

Country/Region	Customer Care Center	Web Site
HUNGARY	06-80-SAMSUNG (726-7864)	www.samsung.com
INDIA	1800 1100 11 3030 8282 1800 3000 8282 1800 266 8282	www.samsung.com
INDONESIA	0800-112-8888 021-5699-7777	www.samsung.com
IRAN	021-8255	www.samsung.com
ITALY	800-SAMSUNG (726-7864)	www.samsung.com
JAMAICA	1-800-234-7267	www.samsung.com
JAPAN	0120-327-527	www.samsung.com
JORDAN	800-22273	www.samsung.com
KAZAKHSTAN	8-10-800-500-55-500 (GSM:7799)	www.samsung.com
KENYA	0800 724 000	www.samsung.com
KOSOVO	+381 0113216899	www.samsung.com
KUWAIT	183-2255	www.samsung.com
KYRGYZSTAN	00-800-500-55-500	www.samsung.com
LATVIA	8000-7267	www.samsung.com

Contact SAMSUNG worldwide

Country/Region	Customer Care Center	Web Site
LITHUANIA	8-800-77777	www.samsung.com
LUXEMBURG	261 03 710	www.samsung.com
MALAYSIA	1800-88-9999	www.samsung.com
MACEDONIA	023 207 777	www.samsung.com
MEXICO	01-800-SAMSUNG (726-7864)	www.samsung.com
MOLDOVA	00-800-500-55-500	www.samsung.com
MONGOLIA		www.samsung.com
MONTENEGRO	020 405 888	www.samsung.com
MOROCCO	080 100 2255	www.samsung.com
NIGERIA	0800-726-7864	www.samsung.com
NETHERLANDS	0900-SAMSUNG (0900-7267864) (€ 0,10/min)	www.samsung.com
NEW ZEALAND	0800 SAMSUNG (0800 726 786)	www.samsung.com
NICARAGUA	00-1800-5077267	www.samsung.com
NORWAY	815-56 480	www.samsung.com
OMAN	800-SAMSUNG (726-7864)	www.samsung.com
PANAMA	800-7267	www.samsung.com
PERU	0-800-777-08	www.samsung.com

Country/Region	Customer Care Center	Web Site
PHILIPPINES	1-800-10-SAMSUNG(726-7864) for PLDT 1-800-3-SAMSUNG(726-7864) for Digitel 1-800-8-SAMSUNG(726-7864) for Globe 02-5805777	www.samsung.com
POLAND	0 801-1 SAMSUNG (172-678) +48 22 607-93-33	www.samsung.com
PORTUGAL	808 20-SAMSUNG (808 20 7267)	www.samsung.com
PUERTO RICO	1-800-682-3180	www.samsung.com
ROMANIA	08010 SAMSUNG (08010 726 7864) only from landline(+40) 21 206 01 10 from mobile and land line	www.samsung.com
RUSSIA	8-800-555-55-55	www.samsung.com
SAUDI ARABIA	9200-21230	www.samsung.com
SENEGAL	800-00-0077	www.samsung.com
SERBIA	0700 SAMSUNG (0700 726 7864)	www.samsung.com
SINGAPORE	1800-SAMSUNG (726-7864)	www.samsung.com

Contact SAMSUNG worldwide

Country/Region	Customer Care Center	Web Site
SLOVAKIA	0800-SAMSUNG (0800-726-7864)	www.samsung.com
SOUTH AFRICA	0860-SAMSUNG (726-7864)	www.samsung.com
SPAIN	902-1-SAMSUNG(902 172 678)	www.samsung.com
SWEDEN	0771 726 7864 (SAMSUNG)	www.samsung.com
SWITZERLAND	0848-SAMSUNG (7267864, CHF 0.08/min)	www.samsung.com/ ch www.samsung.com/ ch_fr(French)
TADJIKISTAN	8-10-800-500-55-500	www.samsung.com
TAIWAN	0800-329-999 0266-026-066	www.samsung.com
TANZANIA	0685 88 99 00	www.samsung.com
THAILAND	1800-29-3232 02-689-3232	www.samsung.com
TRINIDAD & TOBAGO	1-800-SAMSUNG (726-7864)	www.samsung.com
TURKEY	444 77 11	www.samsung.com
U.A.E	800-SAMSUNG (726-7864)	www.samsung.com

Country/Region	Customer Care Center	Web Site
UGANDA	0800-300 300	www.samsung.com
U.K	0330 SAMSUNG (7267864)	www.samsung.com
U.S.A	1-800-SAMSUNG (726-7864)	www.samsung.com
UKRAINE	0-800-502-000	www.samsung.com/ ua www.samsung.com/ ua_ru
UZBEKISTAN	8-10-800-500-55-500	www.samsung.com
VENEZUELA	0-800-100-5303	www.samsung.com
VIETNAM	1 800 588 889	www.samsung.com



Представленный ниже глоссарий поможет ознакомиться с продуктом. Здесь разъясняется терминология, которая обычно используется при описании процесса печати, в том числе и в данном руководстве пользователя.

802.11

802.11 — это набор стандартов беспроводной связи в локальных сетях (WLAN), разработанный комитетом стандартизации IEEE LAN/MAN (IEEE 802).

802.11b/g/n

Стандарт 802.11b/g/n позволяет использовать одно и то же оборудование в полосе частот 2,4 ГГц. Стандарт 802.11b обеспечивает полосу пропускания до 11 Мбит/с, а 802.11n — до 150 Мбит/с. На скорость передачи данных устройств 802.11b/g/n может влиять излучение микроволновых печей, беспроводных телефонов и устройств Bluetooth.

Точка доступа

Точка доступа или беспроводная точка доступа (AP или WAP) — устройство, объединяющее беспроводные устройства связи в рамках беспроводных локальных сетей (WLAN). Оно действует как центральный передатчик и приемник радиосигналов в сети WLAN.

ADF

Автоматический податчик документов (ADF) — модуль сканирования, который автоматически подает лист оригинала, так что устройство может сразу отсканировать несколько страниц.

AppleTalk

AppleTalk — это определенный набор протоколов, разработанный компанией Apple для компьютерных сетей. Он был включен в оригинальный Macintosh (1984), а сейчас его использование ограничивается компанией Apple в пользу сетей TCP/IP.

Битовая глубина

Термин компьютерной графики, означающий число битов, которые используются для описания цвета каждого пикселя растрового изображения. Большая глубина цвета дает более широкий диапазон отдельных цветов. С возрастанием количества битов число возможных цветов становится слишком большим для карты цветов. Однобитный цвет обычно называют монохромным или черно-белым.

ВМР

Растровый графический формат внутреннего использования графической подсистемы Microsoft Windows (GDI), который обычно применяется в качестве простого формата графических файлов на этой платформе.

BOOTP

Протокол начальной загрузки. Сетевой протокол, используемый для автоматического получения клиентом своего IP-адреса. Получение IP-адреса происходит во время загрузки компьютеров или операционных систем, запущенных на этих компьютерах. Серверы BOOTP назначают IP-адрес каждому сетевому клиенту из адресного пула. BOOTP дает возможность бездисковым рабочим станциям получать IP-адрес перед загрузкой какой-либо современной операционной системы.

CCD

Прибор с зарядовой связью (CCD) — устройство, обеспечивающее выполнение задания сканирования. Механизм блокировки CCD также используется для удержания модуля CCD с целью предотвращения повреждений при передвижении аппарата.

Сортировка

Сортировка — это процесс печати задания наборами по несколько копий. Если выбрана сортировка, то устройство сначала печатает полный набор, а потом дополнительные копии.

Панель управления

Панель управления — это часть корпуса, как правило, вертикальная, на которой расположены элементы управления и индикации. Обычно они находятся на передней панели устройства.

Заполнение

Печатный термин, используемый для измерения расхода тонера при печати. Например, заполнение 5 % означает, что лист А4 приблизительно на 5 % заполнен изображениями или текстом. Если копия документа или его оригинал содержит сложные изображения или большой объем текста, заполнение будет большим и соответственно возрастет расход тонера.

CSV

Значения, разделенные запятыми (CSV). Данный тип формата файлов используется для обмена данными между неродственными приложениями. Из-за применения в Microsoft Excel этот формат стал стандартом де-факто в отрасли, даже среди платформ, выпущенных другими производителями.

DADF

Дуплексный автоподатчик документов (DADF) — это модуль сканирования, который автоматически подает и переворачивает лист оригинала, так что устройство может отсканировать его с обеих сторон.

По умолчанию

Значение или параметр, которые действуют при начальной установке принтера, его перезагрузке или инициализации.

DHCP

Протокол динамической конфигурации сетевого узла (DHCP) является сетевым протоколом «клиент-сервер». Сервер DHCP предоставляет параметры конфигурации на конкретный запрос от клиента DHCP, обычно компьютеру клиента параметры требуются для подключения к сети. DHCP предоставляет также механизм назначения IP-адреса компьютеру клиента.

DIMM

Модуль памяти с двухрядным расположением выводов (DIMM) — небольшая печатная плата, предназначенная для хранения данных. DIMM хранит все данные принтера, такие как данные для печати и полученные факсы.

DLNA

Альянс цифровых домашних сетей (DLNA) — стандарт, который позволяет устройствам, подключенным к домашней сети, обмениваться информацией друг с другом.

DNS

Служба доменных имен (DNS) — система, которая хранит информацию, связанную с доменными именами в распределенной по сети базе данных, такой как Интернет.

Матричный принтер

Матричный принтер — это тип компьютерного печатающего устройства с печатающей головкой, которая перемещается над листом вперед-назад. Печать происходит, когда к бумаге прижимается пропитанная чернилами тканевая лента, почти как в печатной машинке.

DPI

Точек на дюйм (DPI) — единица измерения разрешения, используемая для сканирования и печати. В целом большее значение DPI обеспечивает более высокое разрешение, больше видимых деталей изображения и больший размер файла.

DRPD

Режим распознавания условного звонка. Функция условного звонка — это услуга телефонной компании, позволяющая использовать одну телефонную линию для работы с несколькими телефонными номерами.

Модуль двусторонней печати

Механизм для автоматического переворачивания листа бумаги, с помощью которого устройство может выполнять сканирование или печать на обеих сторонах бумаги. Принтер, оснащенный модулем двусторонней печати, может печатать на обеих сторонах бумаги в течение одного цикла печати.

Рабочая нагрузка

Рабочая нагрузка — это количество страниц в месяц, которое принтер может напечатать без ухудшения качества печати. Обычно принтер имеет ограничение технического ресурса, например количество страниц в год. Технический ресурс, как правило, определяется средним количеством отпечатков в течение срока гарантийного обслуживания. Например, при рабочей нагрузке 48 000 страниц в месяц, принимая в расчет 20 рабочих дней, предельное количество страниц в день составляет 2 400.

ЕСМ

Режим исправления ошибок (ЕСМ) — необязательный режим передачи данных, имеющийся в факсимильных аппаратах или в факс-модемах класса 1. Он автоматически регистрирует и исправляет ошибки в процессе передачи факса, которые иногда возникают из-за помех в телефонной линии.

Эмуляция

Эмуляция — это техника получения при помощи одного устройства тех же результатов, что и при использовании другого.

Эмулятор дублирует функции одной системы при помощи другой системы, так что вторая система ведет себя как первая. При эмуляции стараются точно воспроизвести внешние особенности функционирования, в отличие от симуляции, при которой речь идет об абстрактной модели симулируемой системы, часто имея в виду ее внутреннее состояние.

Ethernet

Ethernet — это технология организации компьютерных сетей на основе передачи кадров, используемая при создании локальных сетей. Она определяет метод проводного подключения и передачи сигналов на физическом уровне, форматы кадров и протоколы на уровне MAC (управление доступом к среде)/канальном уровне модели OSI. Наиболее полно Ethernet характеризует стандарт IEEE 802.3. Он стал самой распространенной технологией, применяемой для организации локальных сетей начиная с 1990-х годов и по сей день.

EtherTalk

Набор протоколов, разработанный компанией Apple Computer для компьютерных сетей. Он был включен в оригинальный Macintosh (1984), а сейчас его использование ограничивается компанией Apple в пользу сетей TCP/IP.

FDI

Внешний интерфейс устройства (FDI) — это плата, устанавливаемая для подключения внешнего устройства, такого как монетоприемник или карт-ридер. Такие устройства позволяют предоставлять платные услуги печати.

FTP

Протокол передачи файлов (FTP) — широко используемый протокол для обмена файлами в любой сети, поддерживающей протокол TCP/IP (такой как Интернет или Интранет).

Термофиксатор

Часть лазерного принтера, которая фиксирует тонер на материале для печати. Состоит из нагревательного ролика и ролика давления. Нанесенный на бумагу тонер закрепляется термофиксатором путем нагревания под давлением, поэтому из лазерного принтера выходит теплая бумага.

Шлюз

Соединение между компьютерными сетями или между компьютерной сетью и телефонной линией. Является очень распространенным, так как представляет собой компьютер или сеть, которая разрешает доступ другому компьютеру или сети.

Оттенки серого

Оттенки серого соответствуют светлым и темным участкам изображения при преобразовании цветных изображений в черно-белые; различные цвета представляются разными оттенками серого.

Полутона

Тип изображения, где оттенки серого имитируются печатью точек с различной плотностью. В интенсивно закрашенных областях количество точек больше, а в более светлых — меньше.

Запоминающее устройство (жесткий диск)

Запоминающее устройство, известное как жесткий диск, - это устройство долговременного хранения информации, в котором данные в цифровом виде хранятся на быстро вращающихся дисках с намагниченными поверхностями.

IEEE

Институт инженеров по электротехнике и радиоэлектронике (IEEE) — международная некоммерческая организация, которая занимается продвижением технологий, связанных с электричеством.

IEEE 1284

Стандарт параллельного порта 1284, который был разработан Институтом инженеров по электротехнике и радиоэлектронике (IEEE). Термин 1284-B описывает особый тип разъема на конце параллельного кабеля, который подключается к периферийному устройству (например, к принтеру).

Внутренняя сеть

Частная сеть, в которой используются протоколы Интернета, связь между узлами в сети и, возможно, общедоступная система связи, обеспечивающая защиту части информации организации или операций с ее сотрудниками. Иногда термин относится только к видимой службе, внутреннему веб-сайту.

IP-адрес

IP-адрес — уникальное число, которое используется сетевыми устройствами для идентификации и взаимодействия друг с другом по сети с использованием стандарта Internet Protocol.

IPM

Изображений в минуту (IPM) — показатель скорости принтера. Значение IPM показывает количество односторонних листов, которое принтер может напечатать за одну минуту.

IPP

Интернет-протокол печати (IPP) определяет стандартный протокол печати, а также управления заданиями печати, размерами носителя, разрешением и т. п. IPP может использоваться локально или через Интернет для сотен принтеров, он поддерживает также контроль доступа, идентификацию и шифрование данных, что значительно расширяет его возможности и обеспечивает большую безопасность при печати по сравнению с предыдущими протоколами.

IPX/SPX

IPX/SPX означает обмен пакетами в Интернете/последовательный обмен пакетами. Это сетевой протокол, используемый операционной системой Novell NetWare. Как IPX, так и SPX обеспечивают службу подключения подобно TCP/IP, при этом протокол IPX имеет сходство с IP, а SPX имеет сходство с TCP. IPX/SPX первоначально был разработан для локальных сетей (LAN) и отличается эффективностью (по производительности превышает протокол TCP/IP в LAN).

ISO

Международная организация по стандартизации (ISO) — международный орган, членами которого являются представители национальных органов стандартизации. ISO публикует промышленные и коммерческие стандарты, используемые во всем мире.

ITU-T

Международный союз электросвязи — международная организация, созданная с целью стандартизации и регулирования международных радио- и телекоммуникаций. В его основные задачи входит стандартизация, распределение радиочастот и организация мероприятий связи между разными странами, чтобы обеспечить работу международной телефонной связи. «Т» в аббревиатуре ITU-T означает телекоммуникации.

Диаграмма ITU-T №1

Стандартная тестовая диаграмма, публикуемая ITU-T для передачи документов по факсимильной связи.

JBIG

Объединенная экспертная группа по бинарным изображениям (JBIG) — стандарт сжатия изображений без потерь качества и четкости; был разработан для сжатия бинарных изображений, в частности, факсов, но может применяться также для других изображений.

JPEG

Объединенная экспертная группа по фотографии (JPEG) — наиболее распространенный стандартный метод сжатия фотографических изображений с частичной потерей качества. Этот формат используется для хранения и передачи фотографий в Интернете.

LDAP

Облегченный протокол доступа к каталогам (LDAP) — сетевой протокол для запросов и изменений служб каталогов, работающих по протоколу TCP/IP.

LED

Светодиодный индикатор (LED) — полупроводниковый элемент, который отображает состояние устройства.

MAC-адрес

Адрес контроля доступа к среде (MAC) — уникальный идентификатор устройства, присоединенного к сетевой среде. MAC-адрес — уникальное 48-битовое число; обычно записывается в виде 12 шестнадцатеричных символов, сгруппированных попарно (например, 00-00-0c-34-11-4e). Этот адрес обычно жестко запрограммирован в плате сетевого интерфейса (NIC) ее производителем и используется, чтобы помочь маршрутизаторам найти устройство в обширных сетях.

MFP

Многофункциональный принтер (MFP) — офисное устройство, сочетающее в одном корпусе функции принтера, копировального устройства, факса, сканера и т. п.

MH

Модифицированный алгоритм Хаффмана (MH) — алгоритм сжатия данных (изображений), передаваемых факсимильными аппаратами; рекомендуется стандартом ITU-T T.4. Данный алгоритм имеет схему продольного кодирования на основе словаря кодов, оптимизированную для эффективного сжатия пустых участков. Так как большинство факсов состоит в основном из пустых участков, это позволяет свести к минимуму время передачи большинства факсов.

MMR

Модифицированный метод модификации READ (MMR) — метод сжатия данных, рекомендованный ITU-T T.6.

Модем

Устройство, модулирующее сигнал несущей частоты путем кодирования цифровой информации, а также демодулирующее такой сигнал несущей частоты путем декодирования переданной информации.

MR

Модифицированный метод READ (MMR) — метод сжатия данных, рекомендованный ITU-T T.4. Посредством метода MR кодируется первая отсканированная строка с помощью алгоритма MH. Следующая строка сравнивается с предыдущей, определяются различия между ними, затем эти различия кодируются и передаются.

NetWare

Сетевая операционная система, разработанная компанией Novell, Inc. Сначала она использовала кооперативную многозадачность для поддержки различных служб на ПК, а сетевые протоколы были основаны на первичном стеке Xerox XNS. В настоящее время NetWare поддерживает как TCP/IP, так и IPX/SPX.

OPC

Фотобарабан (OPC) — механизм, который формирует виртуальное изображение для печати с помощью лазерного луча. Обычно представляет собой цилиндр цвета ржавчины или зеленого цвета.

Поверхность барабана, содержащегося в блоке формирования изображения, медленно изнашивается в ходе эксплуатации принтера. Барабан изнашивается из-за контакта с проявляющей кистью картриджа, чистящим механизмом и бумагой; в случае износа его следует заменить надлежащим образом.

Оригиналы

Первые экземпляры (например, документа, фотографии или текста), которые копируются, воспроизводятся или переводятся, но которые сами не были скопированы или получены из чего-то другого.

OSI

Взаимодействие открытых систем (OSI) — модель, разработанная для связи Международной Организацией Стандартизации (ISO). OSI представляет стандартный модульный принцип архитектуры сети, который делит требуемый набор комплексных функций на управляемый, автономный и функциональный слои. Этими слоями являются (сверху вниз): приложение, презентация, сеанс, передача, сеть, канал передачи данных и физическая связь.

PABX

Офисная автоматическая телефонная станция (PABX) — автоматическая телефонная система коммутации, действующая в пределах учреждения.

PCL

Язык управления печатью (PCL) — язык описания страниц (PDL), разработанный компанией HP в качестве протокола принтера, который стал промышленным стандартом. Изначально разработанный для первых струйных принтеров, PCL был выпущен и в других вариантах: для термографических печатающих устройств, матричных и лазерных принтеров.

PDF

Формат переносимого документа (PDF) — разработанный компанией Adobe Systems и защищенный патентом формат файла для представления двухмерных документов в виде, не зависящем от отображающего устройства и его разрешения.

PostScript

PostScript (PS) — язык описания страниц и язык программирования, используемый в основном в электронике и настольных издательских системах. Для создания изображения программа PostScript проходит через интерпретатор.

Драйвер принтера

Программа, используемая для передачи команд и данных с компьютера на принтер.

Материал для печати

Это материалы, такие как бумага, конверты, наклейки и прозрачная пленка, которые можно использовать в принтерах, сканерах, факсах и копировальных аппаратах.

PPM

Страниц в минуту (PPM) — метод измерения скорости работы принтера, означающий количество страниц, которые принтер может напечатать за одну минуту.

Файл PRN

Интерфейс, который упрощает работу, т. к. позволяет программному обеспечению взаимодействовать с драйвером устройства с помощью обычных системных команд ввода/вывода.

Протокол

Обозначение или стандарт, который устанавливает или управляет соединением, связью и передачей данных между двумя вычислительными устройствами.

PS

См. PostScript.

PSTN

Коммутируемая телефонная сеть общего пользования (PSTN) — сеть общедоступных мировых телефонных сетей с коммутацией каналов, которая обычно маршрутизируется через коммутатор (например, в производственных помещениях).

RADIUS

Служба дистанционной аутентификации пользователей по коммутируемым линиям (RADIUS) — протокол удаленной аутентификации и учета пользователей. RADIUS обеспечивает централизованное управление такими данными аутентификации, как имена и пароли пользователей, с помощью принципов AAA (аутентификация, проверка полномочий и учета) для управления сетевым доступом.

Разрешение

Резкость изображения, измеряемая в точках на дюйм (тчк/дюйм). Чем больше количество точек на дюйм, тем выше разрешение.

SMB

Блок серверных сообщений (SMB) — сетевой протокол, применяемый в основном для предоставления общего доступа к файлам, принтерам, последовательным портам и различным каналам связи между узлами сети. Кроме того, обеспечивает механизм связи с аутентификацией.

SMTP

Простой протокол электронной почты (SMTP) — стандарт для передачи электронной почты в Интернете. SMTP — относительно простой протокол на основе текста, в котором указывается один или несколько получателей сообщения, а затем передается текст сообщения. Это протокол «клиент-сервер», по которому клиент передает сообщения электронной почты серверу.

SSID

Идентификатор набора служб (SSID) — название беспроводной локальной сети. Все устройства локальной беспроводной сети обладают единым SSID, благодаря чему взаимодействуют друг с другом. Название SSID является регистрозависимым, а его длина не превышает 32 символов.

Маска подсети

Маска подсети используется в сочетании с сетевым адресом для определения того, какая часть адреса является сетевым адресом, а какая — ведущим адресом.

TCP/IP

Протокол TCP и протокол Интернета (IP) — набор протоколов связи, реализующий стек протоколов, на основе которого работает Интернет и большинство коммерческих сетей.

TCR

Отчет подтверждения передачи (TCR) предоставляет сведения о каждой передаче данных, такие как состояние задания, результат передачи и количество отправленных страниц. Этот отчет может печататься после каждого задания или только после неудачной передачи.

TIFF

Теговый формат файлов изображения (TIFF) — формат растрового изображения с переменным разрешением. Обычно TIFF описывает данные изображений, поступающие от сканера. Изображения в формате TIFF используют теги, то есть ключевые слова, определяющие характеристики содержащегося в файле изображения. Этот гибкий и независимый от платформы формат может использоваться для изображений, полученных при помощи различных приложений обработки изображений.

Картридж с тонером

Своеобразный контейнер с тонером, используемый в печатающих устройствах. Тонер — это порошок, который используется в лазерных принтерах и фотокопировальных устройствах. С его помощью формируется текст и изображения на материалах для печати. Тонер может плавиться под воздействием температуры и давления термофиксатора, за счет чего он прилипает к волокнам бумаги.

TWAIN

Промышленный стандарт для сканеров и программного обеспечения. При использовании TWAIN-совместимого сканера с TWAIN-совместимой программой сканирование может быть запущено из программы. TWAIN представляет собой программный интерфейс приложения записи изображений для операционных систем Microsoft Windows и Apple Macintosh.

Путь UNC

Универсальное соглашение об именовании (UNC) — стандартный метод доступа к сетевым ресурсам в Windows NT и других продуктах Microsoft. Формат пути UNC выглядит следующим образом:
`\\<имя_сервера>\<имя_ресурса>\<дополнительный_каталог>`

URL

Унифицированный указатель ресурса (URL) — глобальный адрес документов и ресурсов в сети Интернет. Первая часть адреса указывает на используемый протокол, вторая определяет IP-адрес домена, в котором находится ресурс.

USB

Универсальная последовательная шина (USB) — стандарт, разработанный компанией USB Implementers Forum, Inc., для соединения компьютеров и периферийных устройств. В отличие от параллельного порта, USB разработан для обеспечения одновременного подключения нескольких периферийных устройств к одному USB-порту компьютера.

Водяной знак

Водяной знак — это различимое изображение или узор, которое более четко видно на просвет. Водяные знаки впервые были использованы в Болонье, Италия, в 1282 году; они применялись производителями бумаги для идентификации своей продукции, а также на почтовых марках, банкнотах и других правительственных документах, чтобы воспрепятствовать подделкам.

WEP

Протокол шифрования в беспроводной связи (WEP) — протокол безопасности, описанный стандартом IEEE 802.11, который обеспечивает тот же уровень защиты, что и в проводных локальных сетях. Безопасность в WEP обеспечивается за счет шифрования передаваемых по радиосигналу данных от одной конечной точки к другой.

WIA

Архитектура записи изображений Windows (WIA) — архитектура записи изображений, первоначально введенная в Windows Me и Windows XP. Сканирование можно запустить из этих операционных систем при помощи WIA-совместимого сканера.

WPA

Защищенный доступ Wi-Fi (WPA) — класс систем защиты беспроводных (Wi-Fi) компьютерных сетей, созданный для усовершенствования функций обеспечения безопасности WEP.

WPA-PSK

WPA-PSK (общий ключ WPA) — специальный режим работы WPA, созданный для малого бизнеса и домашних пользователей. Общий ключ (пароль) указывается в беспроводной точке доступа (WAP) и в других портативных или настольных устройствах. В режиме WPA-PSK при каждом сеансе связи между беспроводным клиентом и соответствующей точкой доступа происходит генерация уникального ключа, что повышает безопасность соединения.

WPS

Защищенная настройка Wi-Fi (WPS) — стандарт для создания беспроводной домашней сети. Если точка беспроводного доступа поддерживает WPS, можно легко настроить беспроводное подключение к сети без компьютера.

XPS

Разработанный Microsoft формат XML Paper Specification (XPS) является спецификацией Page Description Language (PDL) и новым форматом, совмещающим преимущества переносимого и электронного документа. Это спецификация, основанная на XML, на новом способе печати и векторном, независимом от устройства формате документа.

Алфавитный указатель

A

AirPrint	208
AnyWeb Print	280

C

свойства

свойства материалов для печати	132, 213
--------------------------------	----------

L

Linux

unifled driver configurator	298
переустановка драйвера для подключения с помощью кабеля USB	163, 253
работа с программой SetIP	169, 254, 263, 326, 162, 175

M

Macintosh

переустановка драйвера для подключения с помощью кабеля USB	161, 251
работа с программой SetIP	168, 136, 262, 159, 174, 325

S

SyncThru Web Service	282
общая информация	282
service contact numbers	330

U

Unix

системные требования	137
----------------------	-----

USBкабель

переустановка драйвера	161, 163
установка драйвера	35, 36, 159, 162

W

Windows

работа с программой SetIP	167, 135, 324, 35, 36, 170
---------------------------	----------------------------

A

адресная книга

работа с программой	239, 240, 241
---------------------	---------------

Б

беспроводная

USBкабель	186
-----------	-----

WPS

отключение	183
PINкод	184
настройка с помощью нажатия кнопки	184
Режим инфраструктуры	180
режим Adhoc	180
беспроводная сеть	
сетевой кабель	196
быстрое создание документов	289
быстрое сканирование	290, 292, 291, 294, 295, 291, 294, 293
сканирование	292, 290

В

Важные обозначения

относящиеся к безопасности	16
ввод символов	237
вид сзади	26
вид спереди	24
водяной знак	
изменение	248
создание	248, 249

Алфавитный указатель

Г	
гlossарий	334

Д	
Драйвер PostScript решение проблем	329

Ж	
ЖКдисплей	
обзор состояния устройства	216, 218, 220, 225, 230

З	
загрузка	
бумаги в лоток 1	47
специальный материал	50
загрузка оригиналов	55
замытие	
рекомендации по предотвращению замытия бумаги	106, 112, 107

И	
Информация	
о безопасности	16

избранные настройки печати	61
информация об устройстве	216, 218, 220, 225, 230
использование справки	61, 252

К	
Картридж	
меры предосторожности	87, 88
хранение	87
карт с тонером	
замена картриджа	91, 89
кнопки	
WPS	29, 31
копирование удостоверений	31, 29, 32
эко	30, 31, 33
копирование	
общая настройка	216, 64
уменьшение и увеличение копий	66
копирование удостоверений	67

Л	
Лоток	
изменение размера лотка	46
регулировка ширины и длины	46

лоток	
настройка размера и типа бумаги	52

М	
материал для печати	
выбор размера бумаги	52, 51, 132
специальный материал	50
меню печати	215
многоцелевой лоток	
использование специальных материалов	50

Н	
Настройка адресной книги	239
настройка	
состояние устройства	216, 218, 220, 225, 230
настройки по умолчанию	
настройка лотков	52
неполадки	
Неполадки при сканировании	320, 310, 318, 322, 305, 303, 304
нормативная информация	139

Алфавитный указатель

О

Обзор приложения Samsung Printer Status	296
ОС Windows	
работа с программой SetIP	196
обзор меню	38
обработка факсов	
настройка разрешения	74, 73, 71
регулировка яркости	75
общие значки	15
общие настройки	226
описание индикаторов состояния	117
отправка факса	
отправка нескольким адресатам	72
отчеты	
информация об устройстве	216, 220, 221, 222, 227, 230, 231
очистка	
блок сканирования	102, 100
снаружи	99
П	
Программа Scan Assitant	261
панель управления	28

параметры печати	
Linux	254
печать	
Linux	253
Macintosh	251
mobileprint	206
выбор устройства по умолчанию	243, 206
Macintosh	251
Windows	58
Macintosh	252
специальные функции принтера	245, 79
печать документа	
Linux	253
Macintosh	251
печать из облачного сервиса google	210
печать наложения	
печать	250
создание	249, 250
печать нескольких страниц на одном листе	
Macintosh	251

подставка выходного лотка	53
проблема	
Неполадки операционной системы	324
программа SetIP	167, 196
Р	
разрешение	
обработка факсов	74
разрешение при печати выбор	
Linux	253
расходные материалы	
доступные материалы	84, 91, 97, 88
С	
Сканирование	
Сканирование с помощью программы Samsung Scan Assitant	261
Сканирование в среде Linux	263
Сканирование в среде Macintosh	262
Специальные функции	235
свойства	5
сети	
Настройка проводной сети	167, 180, 233, 196

Алфавитный указатель

установка драйвера		тип подготовки оригинала	54
Macintosh	174		
	138	У	
сеть		условное обозначение	15
знакомство с сетевыми программами		установка устройства	
165,	177, 167, 168, 169	поправка на высоту	236
установка драйвера		Ф	
Linux	175	Функция сканера	256
Windows	170	факс	
сканирование		Автоматическая печать отчета об	
основная информация	256, 263, 262,	отправленном факсе	276, 266, 275,
260,	257, 258	269, 267, 220, 268, 270, 271, 273, 272,	
флэшнакопитель USB	77	275, 274, 273, 266, 273, 274, 272	
сканировать		флэшнакопитель USB	
общая настройка	224	печать	79
сменные компоненты	86	сканирование	77, 80
сообщение об ошибке	119	функции принтера	243
состояние	30, 33	функции факса	266
состояние принтера		Ч	
общая информация	296	чистка устройства	99
Т		Э	
технические характеристики	129	экопечать	62
материал для печати	132		