

IN EAR MONITOR RECEIVER

EM-100

Operating
Manual



www.peavey.com



Intended to alert the user to the presence of uninsulated “dangerous voltage” within the product’s enclosure that may be of sufficient magnitude to constitute a risk of electric shock to persons.



Intended to alert the user of the presence of important operating and maintenance (servicing) instructions in the literature accompanying the product.

CAUTION: Risk of electrical shock — DO NOT OPEN!

CAUTION: To reduce the risk of electric shock, do not remove cover. No user serviceable parts inside. Refer servicing to qualified service personnel.

WARNING: To prevent electrical shock or fire hazard, this apparatus should not be exposed to rain or moisture, and objects filled with liquids, such as vases, should not be placed on this apparatus. Before using this apparatus, read the operating guide for further warnings.

ENGLISH



Este símbolo tiene el propósito, de alertar al usuario de la presencia de “(voltaje) peligroso” sin aislamiento dentro de la caja del producto y que puede tener una magnitud suficiente como para constituir riesgo de descarga eléctrica.



Este símbolo tiene el propósito de alertar al usuario de la presencia de instrucciones importantes sobre la operación y mantenimiento en la información que viene con el producto.

PRECAUCION: Riesgo de descarga eléctrica ¡NO ABRIR!

PRECAUCION: Para disminuir el riesgo de descarga eléctrica, no abra la cubierta. No hay piezas útiles dentro. Deje todo mantenimiento en manos del personal técnico cualificado.

ADVERTENCIA: Para prevenir choque eléctrico o riesgo de incendios, este aparato no se debe exponer a la lluvia o a la humedad. Los objetos llenos de líquidos, como los floreros, no se deben colocar encima de este aparato. Antes de usar este aparato, lea la guía de funcionamiento para otras advertencias.

ESPAÑOL



Ce symbole est utilisé dans ce manuel pour indiquer à l'utilisateur la présence d'une tension dangereuse pouvant être d'amplitude suffisante pour constituer un risque de choc électrique.



Ce symbole est utilisé dans ce manuel pour indiquer à l'utilisateur qu'il ou qu'elle trouvera d'importantes instructions concernant l'utilisation et l'entretien de l'appareil dans le paragraphe signalé.

ATTENTION: Risques de choc électrique — NE PAS OUVRIR!

ATTENTION: Afin de réduire le risque de choc électrique, ne pas enlever le couvercle. Il ne se trouve à l'intérieur aucune pièce pouvant être réparée par l'utilisateur. Confiez l'entretien et la réparation de l'appareil à un réparateur Peavey agréé.

AVIS: Dans le but de réduire les risques d'incendie ou de décharge électrique, cet appareil ne doit pas être exposé à la pluie ou à l'humidité et aucun objet rempli de liquide, tel qu'un vase, ne doit être posé sur celui-ci. Avant d'utiliser de cet appareil, lisez attentivement le guide fonctionnant pour avertissements supplémentaires.

FRANÇAIS



IMPORTANT SAFETY INSTRUCTIONS

ENGLISH

WARNING: When using electrical products, basic cautions should always be followed, including the following:

1. Read these instructions.
2. Keep these instructions.
3. Heed all warnings.
4. Follow all instructions.
5. Do not use this apparatus near water.
6. Clean only with a dry cloth.
7. Do not block any of the ventilation openings. Install in accordance with manufacturer's instructions.
8. Do not install near any heat sources such as radiators, heat registers, stoves or other apparatus (including amplifiers) that produce heat.
9. Do not defeat the safety purpose of the polarized or grounding-type plug. A polarized plug has two blades with one wider than the other. A grounding type plug has two blades and a third grounding plug. The wide blade or third prong is provided for your safety. If the provided plug does not fit into your outlet, consult an electrician for replacement of the obsolete outlet.
10. Protect the power cord from being walked on or pinched, particularly at plugs, convenience receptacles, and the point they exit from the apparatus.
11. Only use attachments/accessories provided by the manufacturer.
12.  Use only with a cart, stand, tripod, bracket, or table specified by the manufacturer, or sold with the apparatus. When a cart is used, use caution when moving the cart/apparatus combination to avoid injury from tip-over.
13. Unplug this apparatus during lightning storms or when unused for long periods of time.
14. Refer all servicing to qualified service personnel. Servicing is required when the apparatus has been damaged in any way, such as power-supply cord or plug is damaged, liquid has been spilled or objects have fallen into the apparatus, the apparatus has been exposed to rain or moisture, does not operate normally, or has been dropped.
15. Never break off the ground pin. Write for our free booklet "Shock Hazard and Grounding." Connect only to a power supply of the type marked on the unit adjacent to the power supply cord.
16. If this product is to be mounted in an equipment rack, rear support should be provided.
17. Note for UK only: If the colors of the wires in the mains lead of this unit do not correspond with the terminals in your plug, proceed as follows: a) The wire that is colored green and yellow must be connected to the terminal that is marked by the letter E, the earth symbol, colored green or colored green and yellow. b) The wire that is colored blue must be connected to the terminal that is marked with the letter N or the color black. c) The wire that is colored brown must be connected to the terminal that is marked with the letter L or the color red.
18. This electrical apparatus should not be exposed to dripping or splashing and care should be taken not to place objects containing liquids, such as vases, upon the apparatus.
19. The on/off switch in this unit does not break both sides of the primary mains. Hazardous energy can be present inside the chassis when the on/off switch is in the off position. The mains plug or appliance coupler is used as the disconnect device, the disconnect device shall remain readily operable.
20. Exposure to extremely high noise levels may cause a permanent hearing loss. Individuals vary considerably in susceptibility to noise-induced hearing loss, but nearly everyone will lose some hearing if exposed to sufficiently intense noise for a sufficient time. The U.S. Government's Occupational Safety and Health Administration (OSHA) has specified the following permissible noise level exposures:

Duration Per Day In Hours	Sound Level dBA, Slow Response
8	90
6	92
4	95
3	97
2	100
1 1/2	102
1	105
1/2	110
1/4 or less	115

According to OSHA, any exposure in excess of the above permissible limits could result in some hearing loss. Earplugs or protectors to the ear canals or over the ears must be worn when operating this amplification system in order to prevent a permanent hearing loss, if exposure is in excess of the limits as set forth above. To ensure against potentially dangerous exposure to high sound pressure levels, it is recommended that all persons exposed to equipment capable of producing high sound pressure levels such as this amplification system be protected by hearing protectors while this unit is in operation.

SAVE THESE INSTRUCTIONS!

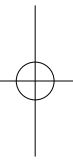
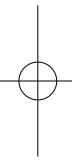
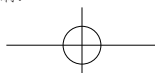

INSTRUCCIONES IMPORTANTES PARA SU SEGURIDAD

SPANISH

CUIDADO: Cuando use productos electrónicos, debe tomar precauciones básicas, incluyendo las siguientes:

1. Lea estas instrucciones.
2. Guarde estas instrucciones.
3. Haga caso de todos los consejos.
4. Siga todas las instrucciones.
5. No usar este aparato cerca del agua.
6. Limpiar solamente con una tela seca.
7. No bloquear ninguna de las salidas de ventilación. Instalar de acuerdo a las instrucciones del fabricante.
8. No instalar cerca de ninguna fuente de calor como radiadores, estufas, hornos u otros aparatos (incluyendo amplificadores) que produzcan calor.
9. No retire la patilla protectora del enchufe polarizado o de tipo "a Tierra". Un enchufe polarizado tiene dos puntas, una de ellas más ancha que la otra. Un enchufe de tipo "a Tierra" tiene dos puntas y una tercera "a Tierra". La punta ancha (la tercera) se proporciona para su seguridad. Si el enchufe proporcionado no encaja en su enchufe de red, consulte a un electricista para que reemplace su enchufe obsoleto.
10. Proteja el cable de alimentación para que no sea pisado o pinchado, particularmente en los enchufes, huecos, y los puntos que salen del aparato.
11. Usar solamente añadidos/accesorios proporcionados por el fabricante.
12.  Usar solamente un carro, pie, trípode, o soporte especificado por el fabricante, o vendido junto al aparato. Cuando se use un carro, tenga cuidado al mover el conjunto carro/aparato para evitar que se dañe en un vuelco. No suspenda esta caja de ninguna manera.
13. Desenchufe este aparato durante tormentas o cuando no sea usado durante largos periodos de tiempo.
14. Para cualquier reparación, acuda a personal de servicio cualificado. Se requieren reparaciones cuando el aparato ha sido dañado de alguna manera, como cuando el cable de alimentación o el enchufe se han dañado, algún líquido ha sido derramado o algún objeto ha caído dentro del aparato, el aparato ha sido expuesto a la lluvia o la humedad, no funciona de manera normal, o ha sufrido una caída.
15. Nunca retire la patilla de Tierra. Escríbanos para obtener nuestro folleto gratuito "Shock Hazard and Grounding" ("Peligro de Electrocuación y Toma a Tierra"). Conecte el aparato sólo a una fuente de alimentación del tipo marcado al lado del cable de alimentación.
16. Si este producto va a ser enracado con más equipo, use algún tipo de apoyo trasero.
17. Nota para el Reino Unido solamente: Si los colores de los cables en el enchufe principal de esta unidad no corresponden con los terminales en su enchufe, proceda de la siguiente manera: a) El cable de color verde y amarillo debe ser conectado al terminal que está marcado con la letra E, el símbolo de Tierra (earth), coloreado en verde o en verde y amarillo. b) El cable coloreado en azul debe ser conectado al terminal que está marcado con la letra N o el color negro. c) El cable coloreado en marrón debe ser conectado al terminal que está marcado con la letra L o el color rojo.
18. Este aparato eléctrico no debe ser sometido a ningún tipo de goteo o salpicadura y se debe tener cuidado para no poner objetos que contengan líquidos, como vasos, sobre el aparato.
19. El interruptor de en/lejos en esta unidad no rompe ambos lados de la red primaria. La energía peligrosa puede ser presente dentro del chasis cuando el interruptor de en/lejos está en el de la posición. El tapón de la red o el acoplador del aparato son utilizados como el desconecta dispositivo, el desconecta dispositivo se quedará fácilmente operable.
20. La exposición a altos niveles de ruido puede causar una pérdida permanente en la audición. La susceptibilidad a la pérdida de audición provocada por el ruido varía según la persona, pero casi todo el mundo perderá algo de audición si se expone a un nivel de ruido suficientemente intenso durante un tiempo determinado. El Departamento para la Salud y para la Seguridad del Gobierno de los Estados Unidos (OSHA) ha especificado las siguientes exposiciones al ruido permisibles:

Duración por Día en Horas	Nivel de Sonido dBA, Respuesta Lenta
8	90
6	92
4	95
3	97
2	100
1 ½	102
1	105
½	110
¼ o menos	115

De acuerdo al OSHA, cualquier exposición que exceda los límites arriba indicados puede producir algún tipo de pérdida en la audición. Protectores para los canales auditivos o tapones para los oídos deben ser usados cuando se opere con este sistema de sonido para prevenir una pérdida permanente en la audición, si la exposición excede los límites indicados más arriba. Para protegerse de una exposición a altos niveles de sonido potencialmente peligrosa, se recomienda que todas las personas expuestas a equipamiento capaz de producir altos niveles de presión sonora, tales como este sistema de amplificación, se encuentren protegidas por protectores auditivos mientras esta unidad esté operando.

GUARDE ESTAS INSTRUCCIONES!

INSTRUCTIONS IMPORTANTES DE SECURITE

FRENCH

ATTENTION: L'utilisation de tout appareil électrique doit être soumise aux précautions d'usage incluant:



1. Lire ces instructions.
2. Gardez ce manuel pour de futures références.
3. Prêtez attention aux messages de précautions de ce manuel.
4. Suivez ces instructions.
5. N'utilisez pas cette unité proche de plans d'eau.
6. N'utilisez qu'un tissu sec pour le nettoyage de votre unité.
7. N'obstruez pas les systèmes de refroidissement de votre unité et installez votre unité en fonction des instructions de ce manuel.
8. Ne positionnez pas votre unité à proximité de toute source de chaleur.
9. Connectez toujours votre unité sur une alimentation munie de prise de terre utilisant le cordon d'alimentation fourni.
10. Protégez les connecteurs de votre unité et positionnez les cablages pour éviter toutes déconnexions accidentelles.
11. N'utilisez que des fixations approuvées par le fabricant.
12.  Lors de l'utilisation sur pied ou pole de support, assurez dans le cas de déplacement de l'ensemble enceinte/support de prévenir tout basculement intempestif de celui-ci.
13. Il est conseillé de déconnecter du secteur votre unité en cas d'orage ou de durée prolongée sans utilisation.
14. Seul un technicien agréé par le fabricant est à même de réparer/contrôler votre unité. Celle-ci doit être contrôlée si elle a subi des dommages de manipulation, d'utilisation ou de stockage (humidité,...).
15. Ne déconnectez jamais la prise de terre de votre unité.
16. Si votre unité est destinée à être montée en rack, des supports arrière doivent être utilisés.
17. Note pour les Royaumes-Unis: Si les couleurs de connecteurs du câble d'alimentation ne correspond pas au guide de la prise secteur, procédez comme suit: a) Le connecteur vert et jaune doit être connecter au terminal noté E, indiquant la prise de terre ou correspondant aux couleurs verte ou verte et jaune du guide. b) Le connecteur Bleu doit être connecter au terminal noté N, correspondant à la couleur noire du guide. c) Le connecteur marron doit être connecter au terminal noté L, correspondant à la couleur rouge du guide.
18. Cet équipement électrique ne doit en aucun cas être en contact avec un quelconque liquide et aucun objet contenant un liquide, vase ou autre ne devrait être posé sur celui-ci. 1
9. L'interrupter (on-off) dans cette unité ne casse pas les deux côtés du primaire principal. L'énergie hasardeuse peut être présente dans châssis quand l'interrupter (on-off) est dans le de la position. Le bouchon principal ou atelage d'appareil est utilisé comme le débrancher l'appareil restera facilement opérable.
20. Une exposition à de hauts niveaux sonores peut conduire à des dommages de l'écoute irréversibles. La susceptibilité au bruit varie considérablement d'un individu à l'autre, mais une large majorité de la population expérimentera une perte de l'écoute après une exposition à une forte puissance sonore pour une durée prolongée. L'organisme de la santé américaine (OSHA) a produit le guide ci-dessous en rapport à la perte occasionnée:

Durée par Jour (heures)	Niveau sonore moyen (dBA)
8	90
6	92
4	95
3	97
2	100
1 1/2	102
1	105
1/2	110
1/4 ou inférieur	115

D'après les études menées par le OSHA, toute exposition au delà des limites décrites ce-dessus entrainera des pertes de l'écoute chez la plupart des sujets. Le port de système de protection (casque, oreillette de filtrage,...) doit être observé lors de l'opération cette unité ou des dommages irréversibles peuvent être occasionnés. Le port de ces systèmes doit être observé par toutes personnes susceptibles d'être exposées à des conditions au delà des limites décrites ci-dessus.

GARDEZ CES INSTRUCTIONS!

FCC Compliancy Statement

This device complies with Part 15 of the FCC rules. Operation is subject to the following two conditions: (1) this device may not cause harmful interference, and (2) this device must accept any interference received, that may cause undesired operation.

Warning: Changes or modifications to the equipment not approved by Peavey Electronics Corp. can void the user's authority to use the equipment.

Note - This equipment has been tested and found to comply with the limits for a Class B digital device, pursuant to Part 15 of the FCC Rules. These limits are designed to provide reasonable protection against harmful interference in a residential installation. This equipment generates, uses and can radiate radio frequency energy and, if not installed and used in accordance with the instructions, may cause harmful interference to radio communications. However, there is no guarantee that interference will not occur in a particular installation. If this equipment does cause harmful interference to radio or television reception, which can be determined by turning the equipment off and on, the user is encouraged to try and correct the interference by one or more of the following measures.

- Reorient or relocate the receiving antenna.
- Increase the separation between the equipment and receiver.
- Connect the equipment into an outlet on a circuit different from that to which the receiver is connected.
- Consult the dealer or an experienced radio/TV technician for help.

changes or modifications not expressly approved by the party responsible for compliance could void the user's authority to operate the equipment.

Peavey Electronics Corporation • 5022 Hartley Peavey Drive • Meridian, MS • 39305
(601) 483-5365 • FAX (601) 486-1278 • www.peavey.com • 80305782 • ©2012

 Logo referenced in Directive 2002/96/EC Annex IV(C)(L)37/38, 13.02.03 and defined in EN 50419: 2005
The bar is the symbol for marking of new waste and is applied only to equipment manufactured after 13 August 2005

Correct Disposal of this product. This marking indicates that this product should not be disposed with other house hold wastes throughout the EU. To prevent possible harm to the environment or human health from uncontrolled waste disposal, recycle it responsibly to promote the sustainable reuse of material resources. To return your used device, please use the return and collection systems, or contact the retailer where the product was purchased. They can take this product for environmental safe recycling.

 Logo documenté dans l'annexe de la Directive 2002/96/EC IV(C)(L)37/38, 13.02.03 et défini par la norme EN 50419:2005
La barre est le symbole de signalisation des nouveaux déchets qui s'applique uniquement aux équipements fabriqués après le 13 août 2005

Recyclez correctement ce produit. Cette signalisation indique que ce produit ne doit pas être jeté avec les autres déchets domestiques dans les pays de l'UE. Pour éviter toute atteinte à l'environnement ou à la santé humaine par des décharges sauvages, recyclez ce produit de manière responsable pour encourager la réutilisation durable des ressources matérielles. Pour retourner votre appareil usé, veuillez utiliser les systèmes de collecte et de retour, ou contactez le revendeur à qui vous avez acheté le produit. Il prendra en charge ce produit de manière à protéger l'environnement.

 Logotipo al que se hace referencia en la Directiva 2002/96/EC AnexoIV(C)(L)37/38, 13.02.03 y definido en EN 50419: 2005
La barra es el símbolo para marcar los nuevos desechos y se aplica solamente a equipamiento fabricado después del 13 de agosto de 2005

Forma correcta de deshacerse de este producto. Esta marca indica que este producto no debe amarse junto con otros desperdicios domésticos en ningún lugar de la Unión Europea. Para evitar posibles daños al medio ambiente o a la salud humana debidos a desechos no controlados de desechos, recicle responsablemente para promover la realización sostenible de los recursos materiales. Para devolver su dispositivo usado, utilice los sistemas de devolución recolección o contacte con el vendedor minorista donde compró el producto. Ellos pueden llevar este producto al reciclado seguro para el medio ambiente.

ENGLISH

INTRODUCTION

Whether you're playing in a live performance or rehearsing, you need to hear yourself to be your best. Yet some performers still struggle with booming floor wedge monitors and loud stage volume. The Peavey In Ear Monitor is a personal monitoring breakthrough. You can only sound better if you hear yourself better. Wireless monitoring is taken to the next level of perfection with the Peavey In Ear Monitor system. New pass-through sockets for the audio signal enable the audio feed from a console to be routed to other devices in the chain, simplifying setup. The system features selectable output settings of 10mW and 100mW. The enhanced audio frequency response of 50 to 15,000 Hz means the sound the performers hear is the most realistic and life-like a wireless monitor system can offer.

The Peavey In Ear Monitor system is composed of a Stereo Mini Bodypack Receiver, a Stereo Transmitter, and ear buds. The system has 100 preset selectable frequencies.

Features

- Transmitter has rugged metal housing
- Dynamic compander for crystal-clear sound as well as Enhanced AF frequency range and increased audio sensitivity
- Selectable stereo or mono audio output
- Highly efficient power consumption circuitry ensures extended operating hours from two AA batteries.
- Wireless synchronization with the receiver using infrared interface
- Automatic frequency scan searches for available open frequencies
- User-friendly menu operation with control options shown on the LCD display
- The transmitter has balanced and unbalanced inputs
- Convenient headphone monitoring output jack on the transmitter
- 100 tunable UHF frequencies for interference-free reception

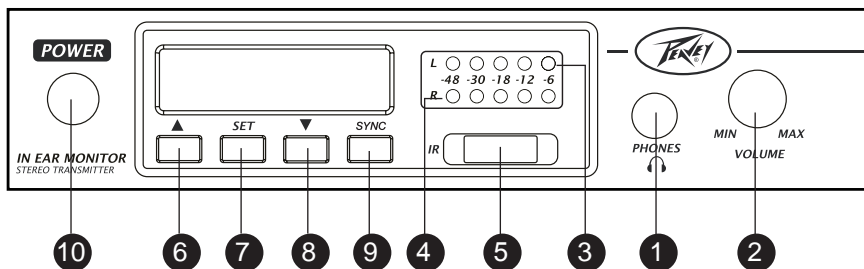

Transmitter Front Panel

- (1) **Headphone output jack:** Connects stereo headphones to monitor the output signal
- (2) **Volume:** Controls level to headphones independently of output to the bodypack and loop through jack
- (3) **Left audio source input LED meter:** Indicates input signal strength for left input
- (4) **Right audio source input LED meter:** Indicates input signal strength for right input
- (5) **Infrared transmission LED:** Sends infrared signal to sync receiver with transmitter frequency
- (6) **Up ▲:** Steps selected function up
- (7) **Set:** Selects the functions of the transmitter
- (8) **Down ▼:** Steps selected function down
- (9) **SYNC:** Sets up the transmitter and receiver's infrared link and connection. Pressing this syncs transmitter with receiver
- (10) **Power:** Powers transmitter on or off

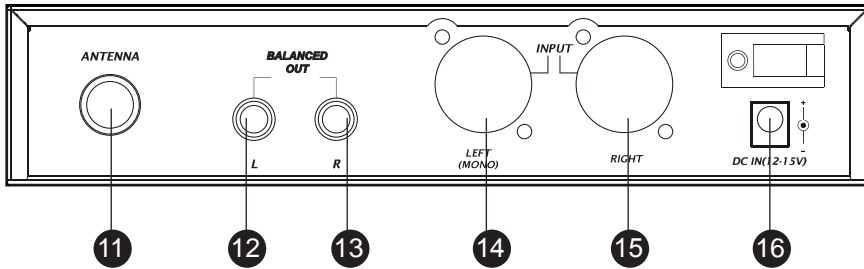

Transmitter Back Panel

- (11) Antenna output connector:** Install transmitter antenna to BNC connector
- (12) Left channel balanced 1/4" output jack:** Allows access to left channel input signal
- (13) Right channel balanced 1/4" output jack:** Allows access to right channel input signal
- (14) Left channel input jack:** Balanced XLR/1/4" combo jack; input for left channel
- (15) Right channel input jack:** Balanced XLR/1/4" combo jack; input for right channel
- (16) DC input jack:** Connects 12V-15V, 500mA DC power supply, the center pin of the jack is + polarity

Operation of the Transmitter

1. Antenna installation

Install the coaxial antenna to the transmitter. The antenna must be the same frequency as the receiver in order to achieve the ideal transmission efficiency.

2. Power Setup

Connect the output of DC 12V-15V/1A power adapter with DC input jack of transmitter. The DC supply voltage must be 12-15 v DC with output power of 500 mA or greater. If the voltage is not sufficient the unit will not work or will become unstable. If the voltage is exceeded then the unit will experience a significantly reduced life span due to increased heat dissipation.

3. Power the unit

Press the power switch. The LCD will light up and all the relevant information will be displayed on the screen. When the PLL circuit has locked the transmitter will start to transmit the signal.

4. Input audio source signal

The source signal can be supplied as either a stereo or mono signal to the XLR/1/4" combo jacks on the back of the transmitter. When mono mode is desired the left input channel should be used and the appropriate settings should be made using the menu on the front panel.

Note: The input signal is intended to be line level, such as that provided by a mixer. A microphone level signal will require pre-amplification to allow it to be used as a direct source. It is recommended to use auxiliary outputs, stereo outputs or monitor outputs from a mixing console.

5. Set the proper audio input level

The strength of the audio input signal will be displayed on the two LED meters on the front panel. Adjust the mixer output level properly to make the LED meter light up three LEDs on average. When there are more than 4 LEDs lit up a red warning light will illuminate indicating that the signal is too strong(6dB before inputs clip). Adjust the input level to make sure the S/N ratio and dynamic range are adjusted to avoid distortion.

6. Transmitter function set up procedure:

SET Button:

SET CH-----⌘MODE-----⌘GROUP-----⌘RF PWR -----⌘AF IN -----⌘EXIT

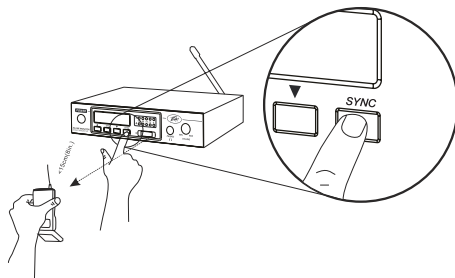

Setup:

1. Press SET, entering into SET CH function, press UP or Down to increase or decrease the frequency. You can see that the frequencies are changed per 125KHz on the LCD displaying screen.
2. Press down the SET to enter the stereo mono mode, press up to be in stereo mode and press down to be in mono mode.
3. Press SET continuously to enter GROUP function, press up or down buttons to increase or decrease the frequencies. At the same time you can see from the LCD displaying screen the frequencies are changed in 1.25MHz increments.

Once a frequency or group has been selected, transmitter and receiver will need to be synced. Open battery compartment of the receiver and hold the receiver in front of transmitter with IR LEDs facing each other. Press SYNC button on transmitter. Once synced, both displays should read the same frequency, the RF meter on the receiver display should be registering, and the RF LED on receiver top should be illuminated.

4. Press SET button continuously to enter RF PWR function, press up or down to choose the RF power, press UP to set high power 100mW, press DOWN to set low power 10mW.
5. Press SET button continuously to enter AF IN function, press up to increase AF input, down to choose AF IN level: The max input level is determined by the value selected.
6. Press SET button continuously to EXIT function. (Please note when the operation is not continuously used within 8 seconds it will save the last operation and exit the setup mode.)
7. When monitoring the audio signal with headphones, plug the stereo headphones into the headphone output jack (1). The headphone jack must be stereo 1/4". Rotate the volume (2) to adjust the proper monitoring volume.

Note: In order to protect your ears, the volume must be adjusted properly, excessive volume settings may cause damage to ears as well as a distorted output signal.)

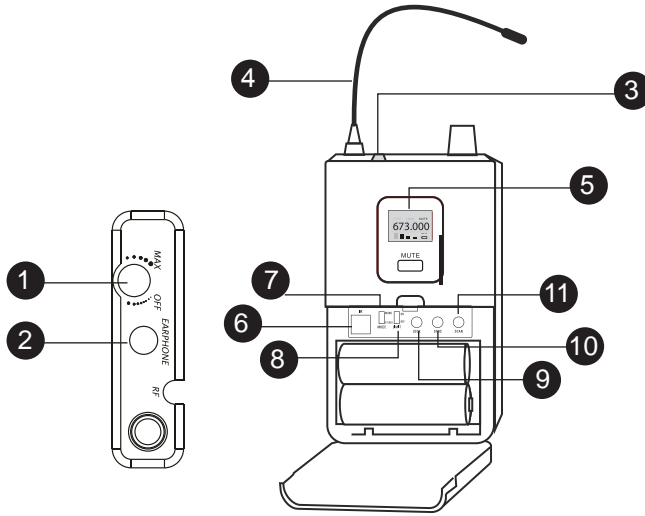

Bodypack Receiver

- (1) **Power and volume control:** Turns the receiver on and off and adjusts the volume of the earphones to the desired level
- (2) **Earphone jack:** 3.5mm jack for earphones or ear buds
- (3) **RF signal indicator:** Indicates receiving RF signal
- (4) **RF antenna:** Receiving antenna with length of 1/4 wave.
- (5) **LCD display:** Displays working frequencies, AF level, RF level, and battery life status
- (6) **Infrared communications:** Communicates with the transmitter to coordinate radio frequency configuration
- (7) **Stereo/Mono switch:** Selects Stereo or Mono mode on the receiver

(Note: This is different than Stereo/Mono mode on the transmitter.)
- (8) **Limit switch:** Limits the earphone output level
- (9) **Lock:** Locks the receiver controls to prevent accidental adjustments
- (10) **SYNC:** Press to sync information to the transmitter
- (11) **Scan:** SYNC activation scans for open frequency

Bodypack Receiver Operations

1. Using the battery and the battery automatic management system

The receiver uses two AA batteries or rechargeable AA batteries. The rechargeable battery must be the NiMH battery without memory, standard batteries have an estimated 8 hours of operational life. When the total battery voltage is less than 1.9V the power management system will power off the unit automatically.

2. Earphone connection

Plug stereo headphones or ear buds into the jack on the bodypack.

Note: The earphone output jack is stereo. The connecting plug must be a stereo plug. If the plug is mono, it is possible to short-circuit the output and damage one side of the earphone output.

3. Power on the unit and volume control

Rotate the power/volume knob on the top of the receiver to power on the unit. The LCD will display the working frequencies, RF and AF signal strength, and battery status. After the unit is on, continue to rotate the volume knob (1) clockwise to increase the volume and rotate the knob counter-clockwise to decrease the volume. The knob must be fully rotated counter-clockwise to power bodypack off.

4. Mode switch

Note: Switch (7) is used to select mono or stereo mode. The transmitter should be selected to be in the same mode.

5. RF signal LED Indicator

When the LED indicator (3) has been illuminated it means that the transmitter's signal has been received or the interference signal at the same frequency will also light up the LED indicator (3) To eliminate the interference switch to a non interfering frequency and sync with transmitter using SYNC button.

6. Receiver frequency setup

To activate the Infrared receiving function, open the battery compartment of the receiver (IR) (6), when it is pointing to the transmitter, then press the SYNC button on the transmitter until the receiver has the same frequency as the transmitter. The system has now been set up successfully. Close the receiver's battery compartment.

7. Wearing a Bodypack Receiver

Bodypack can clip on belt or clothing.

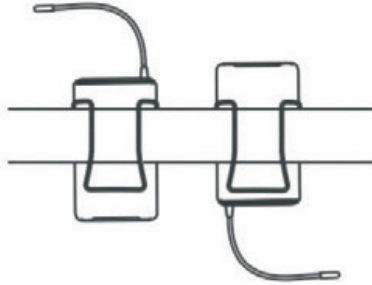

Cautions during operation:

1. When using the in ear monitoring system together with a wireless microphone system, avoid using the same frequency range to prevent system interference.
2. When using the coaxial cable to connect the transmission signal to the antenna, the coaxial cable must be 50Ω and should be less than 5 meters in length when using RG-58 cables.
3. To obtain the best transmission and receiving performance, avoid line-of-sight obstacles.
4. The operational battery life of the receiver is related to the earphone output power. When the earphone output volume increases the battery life will decrease. Using high sensitivity or isolation earphones will increase the life of the batteries. Use earphones with sensitivity greater than 110dB to maximize battery life.

Remove batteries from the receiver if the Peavey In Ear Monitor System will not be used for an extended period of time.

FRANÇAIS

INTRODUCTION

Que vous jouiez en concert ou en répétition, vous avez besoin de vous entendre pour pouvoir donner le meilleur de vous-même. Et pourtant, certains artistes sont toujours confrontés à des enceintes de retour de mauvaise qualité et à un volume trop élevé sur scène. L'écouteur auriculaire Peavey représente un progrès fantastique au niveau personnel. C'est uniquement en vous entendant vous-même que vous pourrez améliorer votre son. L'écoute sans fil est le niveau supérieur avec le système d'écouteur auriculaire Peavey. Les nouveaux raccords transversaux de signal audio permettent au signal audio d'une console d'être dirigé vers d'autres appareils de la chaîne, afin de simplifier la configuration. Le système est pourvu d'un réglage de sortie de 10mW à 100mW. La meilleure fréquence de réponse audio de 50 à 15 000 Hz signifie que le son qu'entend le musicien est le plus réaliste et le plus riche qu'un système de haut-parleur puisse offrir.

L'écouteur auriculaire Peavey est composé d'un récepteur stéréo Mini Body pack, d'un émetteur stéréo et de buds auriculaires. Le système dispose de 100 fréquences présélectionnées.

Particularités

- L'émetteur dispose d'un boîtier robuste en métal
- Compresseur-extenseur dynamique pour donner un son d'une clarté cristalline, plage de fréquence AF améliorée et meilleure sensibilité audio
- Sortie audio mono ou stéréo
- Grâce au circuit à excellente efficacité énergétique, le fonctionnement peut se prolonger pendant plusieurs heures avec deux piles AA.
- Synchronisation sans fil avec le récepteur grâce à l'interface infrarouge.
- Le balayage automatique des fréquences recherche toutes les fréquences ouvertes disponibles
- Menu convivial avec options de contrôle affichées sur l'écran LCD
- L'émetteur est muni d'entrées équilibrées et non équilibrées
- Prise jack de sortie écouteur sur l'émetteur
- 100 fréquences UHF ajustables pour une réception sans interférences

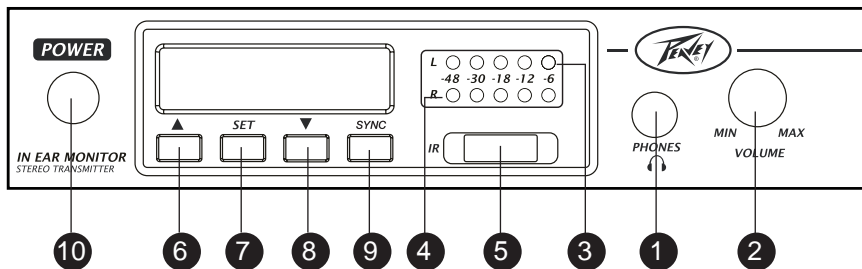

Panneau avant de l'émetteur

- (1) **Prise jack de sortie écouteur** : Connecte l'écouteur stéréo pour contrôler le signal de sortie
- (2) **Volume** : Contrôle le niveau de l'écouteur indépendamment de la sortie du boîtier et de la boucle par prise jack
- (3) **Mètreur LED d'entrée de source audio gauche**: Indique la puissance du signal d'entrée pour l'entrée gauche
- (4) **Mètreur LED d'entrée de source audio droite**: Indique la puissance du signal d'entrée pour l'entrée droite
- (5) **Transmission infrarouge LED**: Envoie un signal infrarouge pour synchroniser le récepteur avec la fréquence de l'émetteur
- (6) **Haut ▲**: Augmentation d'un incrément de la fonction sélectionnée
- (7) **Réglage**: Sélectionne les fonctions de l'émetteur
- (8) **Bas ▼**: Diminution d'un incrément de la fonction sélectionnée
- (9) **SYNC**: Configure le lien infrarouge et la connexion de l'émetteur et du récepteur. En appuyant sur ce bouton, l'émetteur se synchronise avec le récepteur
- (10) **Power**: Mise en marche ou arrêt de l'émetteur

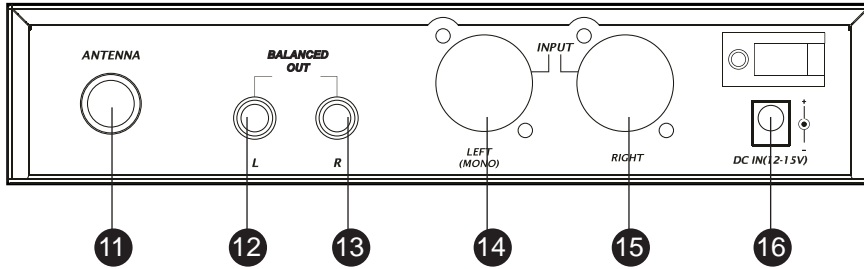

Panneau arrière de l'émetteur

- (11) Raccord de sortie Antenna:** Installe l'antenne de l'émetteur au raccord BNC
- (12) Prise jack de sortie 1/4" de voie gauche équilibrée:** Permet d'accéder au signal d'entrée de la voie gauche
- (13) Prise jack de sortie 1/4" de voie droite équilibrée:** Permet d'accéder au signal d'entrée de la voie droite
- (14) Prise jack d'entrée de voie gauche:** Prise jack combinée équilibrée XLR/1/4" ; entrée de la voie gauche
- (15) Prise jack d'entrée de voie droite:** Prise jack combinée équilibrée XLR/1/4" ; entrée de la voie droite
- (16) Prise jack DC input:** Connecte l'alimentation électrique 12V-15V, 500ma CC, la broche centrale de la prise jack est la polarité +

Fonctionnement de l'émetteur

1. Installation de l'antenne

Installez l'antenne coaxial à l'émetteur. L'antenne doit être à la même fréquence que le récepteur pour obtenir la meilleure efficacité de transmission.

2. Configuration de l'alimentation

Connectez la sortie du transformateur DC 12V-15V/1A à la prise jack de sortie CC de l'émetteur. La tension d'alimentation CC doit être de 12-15 V DC avec une puissance de sortie de 500 mA ou plus. Si la tension est insuffisante, l'appareil ne fonctionnera pas ou il deviendra instable. Si la tension est supérieure, la durée de vie de l'appareil sera considérablement réduite en raison de la dissipation de la chaleur plus importante.

3. Mettre l'appareil en marche

Appuyez sur l'interrupteur power. Le LCD s'allumera et toutes les informations pertinentes seront affichées sur l'écran. Lorsque le circuit PLL a verrouillé l'émetteur, la transmission du signal peut commencer.

4. Signal de source d'entrée audio

Le signal source peut être fourni soit en signal mono ou stéréo aux prises jack combinées XLR/1/4" sur l'arrière de l'émetteur. Lorsque le mode mono est sélectionné, la voie d'entrée gauche doit être utilisée et les réglages appropriés doivent être faits en utilisant le menu sur le panneau avant.

Remarque : Le signal d'entrée est censé être le niveau de ligne, comme c'est le cas pour un mixer. Un signal de niveau micro aura besoin d'une pré-amplification pour pouvoir être utilisé comme source directe. Il est recommandé d'utiliser des sorties secondaires, des sorties stéréo ou des sorties d'écouteur d'une console de mixage.

5. Configurer le niveau audio adéquat

La puissance du signal d'entrée audio sera affichée sur les deux mètres DEL sur le panneau avant. Ajustez correctement le niveau de sortie du mixer pour que le mètre DEL s'allume de trois DEL en moyenne. Lorsque plus de 4 DEL s'allument, un voyant d'avertissement rouge s'allumera pour indiquer que le signal est trop puissant (6 dB avant la saturation des entrées) Ajustez le niveau d'entrée de manière à ce que le rapport S/N et la plage dynamique ne causent pas de distorsion.

6. Procédure de configuration du fonctionnement de l'émetteur :

Bouton CONFIGURER :

SET CH-----◊MODE-----◊GROUP-----◊RF PWR -----◊AF IN -----◊EXIT

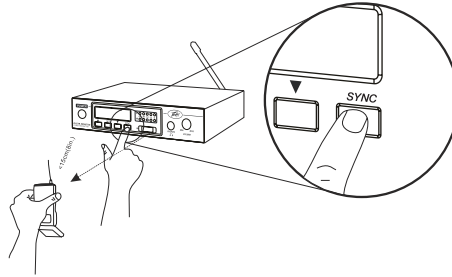

Configuration :

1. Appuyez sur SET, pour entrer dans la fonction SET CH, appuyez sur la touche HAUT ou BAS pour augmenter ou diminuer la fréquence. Vous pouvez constater que les fréquences sont changées de 125KHz sur l'écran LCD.

2. Appuyez sur le bouton SET pour entrer en mode stéréo mono, appuyez sur le haut pour passer en mode stéréo et sur le bas pour passer en mode mono.

3. Appuyez plusieurs fois sur SET pour entrer dans la fonction GROUP, appuyez sur les boutons haut ou bas pour augmenter ou diminuer les fréquences. Au même moment vous pouvez voir sur l'écran LCD que les fréquences changent par incréments de 1.25 MHz.

Une fois qu'une fréquence ou un groupe a été sélectionné, l'émetteur et le récepteur devront être synchronisés. Ouvrez le compartiment à piles du récepteur et maintenez le récepteur devant l'émetteur avec les IR LEDs se faisant face. Appuyez sur le bouton SYNC sur l'émetteur. Une fois la synchronisation effectuée, les deux écrans devraient afficher la même fréquence, le mètre RF sur l'écran du récepteur doit procéder à l'enregistrement et le RF LED sur le dessus du récepteur doit s'allumer.

4. Appuyez plusieurs fois sur le bouton SET pour entrer dans la fonction RF PWR, appuyez vers le haut ou le bas pour choisir la puissance RF, appuyez vers le HAUT pour régler sur une puissance élevée de 100mW, appuyez vers le BAS pour régler sur une puissance faible 10mW.

5. Appuyez plusieurs fois sur le bouton SET pour entrer dans la fonction AF IN, appuyez vers le haut pour augmenter l'entrée AF, vers le bas pour choisir le niveau AF IN : Le niveau d'entrée maximum est déterminé par la valeur sélectionnée.

6. Appuyez plusieurs fois sur le bouton SET pour obtenir la fonction EXIT. (Veuillez remarquer que lorsque l'opération n'est pas utilisée pendant 8 secondes consécutives, la dernière opération sera sauvegardée avant de quitter le mode configuration.)

7. Lors du contrôle du signal audio avec écouteurs, branchez les écouteurs stéréo dans la prise de sortie pour écouteurs (1). La prise jack des écouteurs doit être une prise stéréo 1/4". Faire pivoter le volume (2) pour obtenir un volume de contrôle correct.

Remarque : Afin de protéger vos oreilles, le volume doit être ajusté correctement, un volume excessif peut endommager les oreilles et provoquer une distorsion du signal de sortie.)

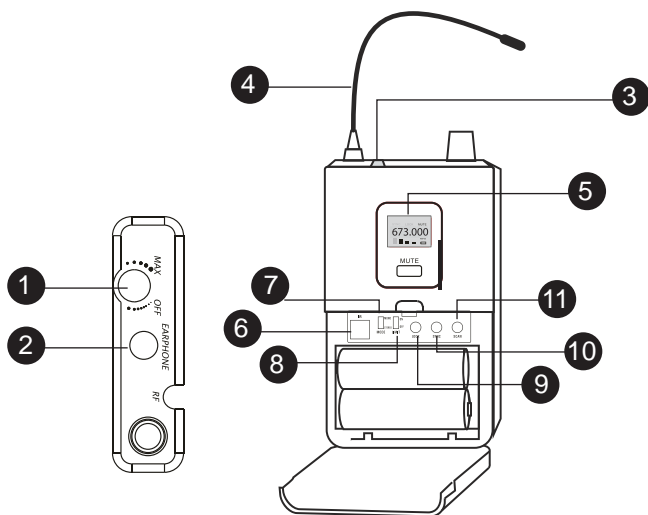

Boîtier récepteur

- (1) **Contrôle d'alimentation et de volume:** Permet de mettre le récepteur en marche/arrêt et d'ajuster le volume des écouteurs au niveau souhaité
- (2) **Prise jack écouteur:** 3,5 mm pour écouteurs ou oreillettes
- (3) **Indicateur de signal RF:** Indique la réception d'un signal RF
- (4) **Antenne RF:** antenne de réception d'une longueur d' $1/4$ d'onde.
- (5) **Écran LCD:** Affiche les fréquences opérationnelles, niveau AF, niveau RF, ainsi que le statut de durée de vie de la batterie
- (6) **Communications infrarouge:** Communique avec l'émetteur afin de coordonner la configuration de fréquence radio
- (7) **Interrupteur Stéréo/Mono:** Sélectionne le mode Stéréo ou Mono sur le récepteur
(Remarque : Cette fonction est différente de la fonction Stéréo/Mono sur l'émetteur.)
- (8) **Interrupteur Limit:** Limite le niveau de sortie des écouteurs
- (9) **Lock:** Verrouille les contrôles du récepteur pour éviter les ajustements indésirables
- (10) **SYNC:** Appuyez sur ce bouton pour effectuer la synchronisation de l'émetteur
- (11) **Scan:** Activation de balayage SYNC pour les fréquences ouvertes

Fonctionnement du récepteur Bodypack

1. Utilisation de la batterie et du système de gestion automatique de la batterie

Le récepteur utilise deux piles AA ou deux batteries AA rechargeables. Ces batteries rechargeables doivent être du type NiMH sans mémoire. Les piles standard ont une durée de vie d'environ 8 heures de fonctionnement. Lorsque la tension totale des batteries est inférieure à 1,9 V, le système de gestion de l'alimentation éteindra automatiquement l'appareil.

2. Connexion d'écouteurs

Branchez des écouteurs ou des oreillettes stéréo dans la prise jack du boîtier.

Remarque : La prise jack pour écouteurs est une prise stéréo. La fiche de connexion doit être une fiche stéréo. Si la fiche est une fiche mono, il est possible de court-circuiter la sortie et d'endommager un côté de la sortie des écouteurs.

3. Mise en marche de l'appareil et contrôle du volume

Faites pivoter le bouton d'alimentation/volume sur le dessus du récepteur pour mettre l'appareil en marche. Le LCD affichera les fréquences opérationnelles, la puissance du signal RF et AF, ainsi que le statut de la batterie. Une fois que l'appareil est en marche, continuez de faire tourner le bouton (1) dans le sens des aiguilles d'une montre afin d'augmenter le volume et dans le sens inverse des aiguilles d'une montre pour diminuer le volume. Le bouton doit être tourné dans le sens inverse des aiguilles d'une montre jusqu'en bout de course pour éteindre le boîtier.

4. Interrupteur de mode

Remarque : L'interrupteur (7) est utilisé pour sélectionner le mode mono ou stéréo. L'émetteur doit toujours être sélectionné dans le même mode.

5. Voyant de signal RF LED

Lorsque le voyant DEL (3) a été allumé, cela signifie que le signal de l'émetteur a été reçu ou le signal d'interface à la même fréquence allumera également le voyant DEL (3). Pour éliminer l'interférence, passez à une fréquence sans interférence et synchroniser avec un émetteur en utilisant le bouton SYNC.

6. Configuration de fréquence de récepteur

Pour activer la fonction de réception infrarouge, ouvrez le compartiment à batterie du récepteur (IR) (6), lorsqu'il est dirigé vers l'émetteur, puis appuyez sur le bouton SYNC de l'émetteur jusqu'à ce que le récepteur ait la même fréquence que l'émetteur. La configuration du système est réussie. Reformez le compartiment à batterie du récepteur.

7. Porter un récepteur Bodypack

Le Bodypack peut se fixer sur une ceinture ou sur les vêtements

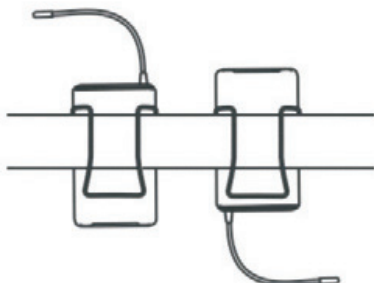

Précautions d'utilisation :

1. Lorsque vous utilisez le système d'écouteur auriculaire avec un micro sans fil, évitez d'utiliser la même plage de fréquence pour prévenir des interférences du système.
2. Lorsque vous utilisez le câble coaxial pour connecter le signal d'émission à l'antenne, le câble coaxial doit être de 50Ω et il doit être d'une longueur inférieure à 5 mètres lors de l'utilisation de câbles RG-58.
3. Pour obtenir une meilleure transmission et de meilleures performances de réception, évitez les obstacles dans la ligne de visée.
4. La durée de vie opérationnelle de la batterie du récepteur dépend de la puissance de sortie des écouteurs. Lorsque le volume de la sortie des écouteurs augmente, l'autonomie de la batterie diminue. Utilisation d'écouteurs haute sensibilité ou d'écouteurs à isolation augmente la durée de vie des batteries. L'utilisation d'écouteurs dont la sensibilité est supérieure à 110dB maximise la durée de vie de la batterie.

Enlevez les batteries du récepteur si le système d'écouteurs auriculaires Peavey n'est pas utilisé pendant de longues périodes.

ESPAÑOL

INTRODUCCIÓN

Ya sea que esté en un ensayo o en una actuación en vivo, tiene que escucharse para hacerlo lo mejor posible. Todavía algunos músicos siguen luchando con monitores de cuña de suelo biamplificadas y elevados volúmenes en el escenario. El Monitor In Ear de Peavey es un gran avance en monitores personales. Usted puede sonar mejor solamente si se oye mejor usted mismo. El monitoreo inalámbrico se lleva al siguiente nivel de perfección el sistema de Monitor In Ear de Peavey. Nuevos receptáculos de paso directo para la señal de audio que permiten enviar el audio desde una consola para encaminarlo a otros dispositivos de la cadena, simplificando la configuración. El sistema presenta ajustes de salida seleccionables de 10 mW y 100 mW. La respuesta de audio mejorada de 50 a 15,000 Hz significa que el sonido que escuchan los músicos es el más realista y fiel que puede ofrecer un sistema de monitor.

El sistema de Monitor In Ear de Peavey está compuesto de un Receptor estéreo Mini Bodypack, un Transmisor estéreo y buds para los oídos. El sistema tiene 100 frecuencias seleccionables preajustadas.

Características

- El transmisor tiene un alojamiento metálico robusto
- Compresor/expansor dinámico para un sonido claro como el cristal, así como un rango mejorado de frecuencias de AF y una mayor sensibilidad de audio
- Salida de audio seleccionable estéreo o mono
- Circuitos de elevada eficiencia en el consumo de potencia que aseguran largas horas de funcionamiento con dos baterías AA.
- Sincronización inalámbrica con el receptor usando interfaz infrarroja
- Exploración automática de frecuencias que busca frecuencias abiertas disponibles
- Operación amigable del menú con opciones de control mostradas en el visualizador LCD
- El transmisor tiene entradas balanceadas y no balanceadas
- Cómodo conector de salida en el transmisor para el monitoreo con audífonos
- 100 frecuencias de UHF sintonizables para una recepción libre de interferencias

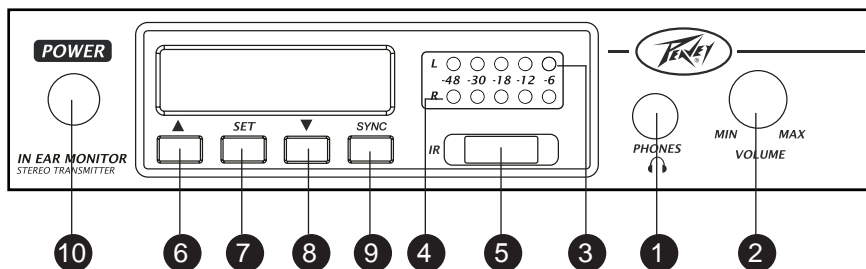

Panel Frontal del Transmisor

- (1) **Conector de salida de audífonos:** Conecta los audífonos estéreo para monitorear la señal de salida
- (2) **Volume:** Controla el nivel hacia los audífonos independientemente de la salida hacia el bodypack y del conector de paso de lazo
- (3) **Medidor LED de entrada de fuente de audio izquierda:** Indica la intensidad de la señal de entrada para la entrada izquierda
- (4) **Medidor LED de entrada de fuente de audio derecha:** Indica la intensidad de la señal de entrada para la entrada derecha
- (5) **LED de transmisión infrarroja:** Envía la señal infrarroja para sincronizar el receptor con la frecuencia del transmisor
- (6) **Subir ▲:** Desplaza hacia arriba la función seleccionada
- (7) **Establecer:** Selecciona las funciones del transmisor
- (8) **Bajar ▼:** Desplaza hacia abajo la función seleccionada
- (9) **SYNC:** Configura el enlace y la conexión infrarroja del transmisor y el receptor. Al pulsarlo se sincroniza el transmisor con el receptor
- (10) **Power:** Enciende o apaga el transmisor

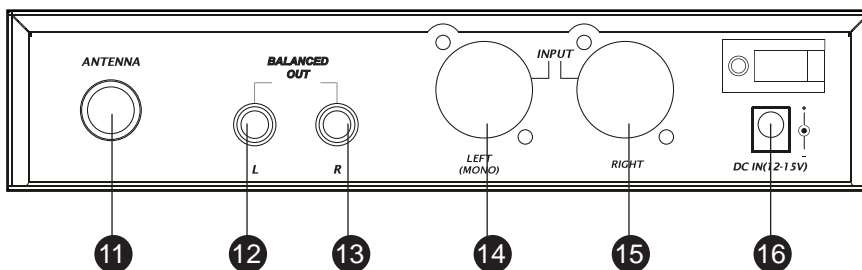

Panel trasero del transmisor

- (11) **Conector de salida Antenna:** Instale la antena del transmisor al conector BNC
- (12) **Conector de salida balanceada de ¼” del canal izquierdo:** Permite el acceso a la señal de entrada del canal izquierdo
- (13) **Conector de salida balanceada de ¼” del canal derecho:** Permite el acceso a la señal de entrada del canal derecho
- (14) **Conector de entrada del canal izquierdo:** Conector combinado balanceado XLR/1/4”; entrada para el canal izquierdo
- (15) **Conector de entrada del canal derecho:** Conector combinado balanceado XLR/1/4”; entrada para el canal derecho
- (16) **Conector DC input:** Para conectar la fuente de alimentación de CC de 12-15 V, 500 mA, la patilla central del conector es de polaridad +

Operación del transmisor

1. Instalación de la antena

Instale la antena coaxial en el transmisor. La antena debe ser de la misma frecuencia que el receptor para alcanzar la eficiencia de transmisión ideal.

2. Configuración de la alimentación

Conecte la salida de del adaptador de alimentación de CC de 12V-15V/1 A con el conector de entrada de CC del transmisor. La tensión de alimentación debe ser de 12-15 VCC con una salida de corriente de 500 mA o mayor. Si la tensión no es suficiente, la unidad no trabajará o se hará inestable. Si la tensión es excesiva, entonces la unidad experimentará una reducción significativa de la vida útil debido a la mayor disipación de calor.

3. Alimente la unidad

Pulse el interruptor Power. El LCD se iluminará y toda la información pertinente se mostrará en la pantalla. Cuando el circuito PLL se haya sincronizado, el transmisor comenzará a transmitir la señal.

4. Introduzca la señal de la fuente de audio

La señal de la fuente de audio puede suministrarse como una señal estéreo o mono a los conectores combinados XLR/1/4” de la parte trasera del transmisor. Cuando se desea el modo mono, debe usarse el canal de entrada izquierdo y hacer los ajustes apropiados usando el menú en el panel frontal.

Nota: La señal de entrada tiene que tener un nivel de línea, tal como la proporcionada por un mezclador. Una señal de nivel de micrófono requerirá una preamplificación para permitir que se use como una fuente directa. Se recomienda usar salidas auxiliares, salidas estéreo o salidas de monitor procedentes de una consola mezcladora.

5. Establezca el nivel apropiado de la entrada de audio

La intensidad de la señal de entrada de audio se mostrará en los dos medidores a LED del panel frontal. Ajuste correctamente el nivel de salida del mezclador para hacer que el medidor a LED ilumine hasta tres LED como promedio. Cuando haya más de 4 LED iluminados se encenderá una luz roja de advertencia que indica que la señal es demasiado fuerte (6 dB antes del recorte de las entradas). Ajuste el nivel de entrada para asegurarse de que la relación S/R y el rango dinámico se ajusten para evitar la distorsión.

6. Procedimiento de configuración de la función del transmisor:

Botón SET:

SET CH-----⌘MODE-----⌘GROUP-----⌘RF PWR -----⌘AF IN -----⌘EXIT

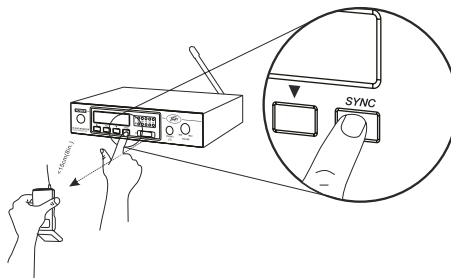

Configuración:

1. Pulse SET para entrar en la función SET CH, pulse SUBIR o BAJAR para aumentar o disminuir la frecuencia. Usted puede ver que las frecuencias se cambian por 125 KHz en la pantalla de visualización LCD.
2. Pulse SET para entrar en el modo estéreo mono, pulse subir para estar en el modo estéreo y pulse bajar para estar en el modo mono.
3. Pulse SET continuamente para entrar en la función GROUP, pulse los botones subir o bajar para aumentar o disminuir las frecuencias. Al mismo tiempo, usted puede ver en la pantalla de visualización LCD las frecuencias se cambian en incrementos de 1.25 MHz.

Una vez que se ha seleccionado una frecuencia o grupo de frecuencias, habrá que sincronizar el transmisor y el receptor. Abra el compartimiento de la batería del receptor y sostenga el receptor frente al transmisor con los LED IR enfrentados entre si. Pulse el botón SYNC del transmisor. Una vez sincronizados, ambos visualizadores deben mostrar la misma frecuencia, el medidor RF del visualizador del receptor debe estar registrando y el LED RF de la parte superior del receptor debe estar iluminado.

4. Pulse el botón SET continuamente para entrar en la función RF PWR, pulse subir o bajar para seleccionar la alimentación RF, pulse SUBIR para establecer la potencia elevada de 100 mW, pulse BAJAR para establecer la potencia baja de 10 mW.
5. Pulse continuamente el botón SET para entrar en la función AF IN, pulse subir para aumentar la entrada AF, bajar para seleccionar el nivel de AF IN: El nivel máximo de entrada se determina por el valor seleccionado.
6. Pulse continuamente el botón SET para la función EXIT. (Tenga presente que cuando la operación no se use dentro de los 8 segundos, se guardará la última operación y se saldrá del modo de configuración).
7. Cuando se monitorea la señal de audio con audífonos, conecte los audífonos estéreo en el conector de salida para audífonos (1). El conector para audífonos debe ser estéreo de ¼". Gire el volumen (2) para ajustar el volumen de monitoreo apropiado.

Nota: Para proteger sus oídos, el volumen debe ajustarse apropiadamente, ajustes de volumen excesivos pueden causar daños auditivos así como una señal de salida distorsionada.

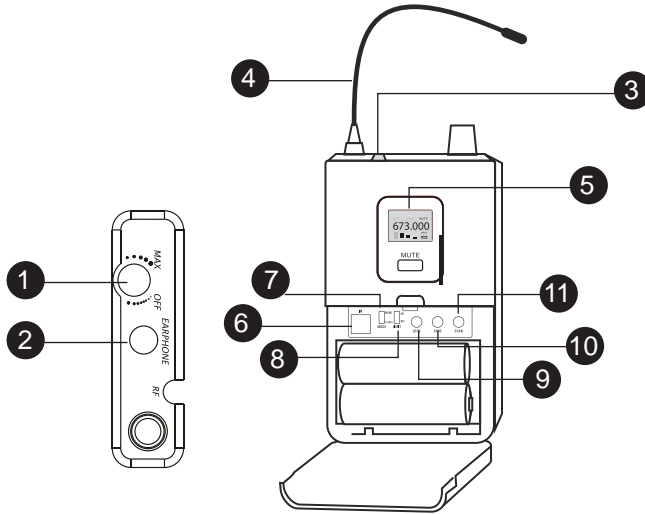

Receptor Bodypack

- (1) **Alimentación y control de volumen:** Enciende y apaga el receptor y ajusta el volumen de los audífonos al nivel deseado
- (2) **Conector para audífonos:** Conector de 3.5 mm para audífonos o buds para los oídos
- (3) **Indicador de señal RF:** Indica la recepción de la señal RF
- (4) **Antena RF:** Antena receptora con una longitud de $\frac{1}{4}$ de onda.
- (5) **Pantalla LCD:** Muestra las frecuencias de trabajo, nivel de AF, nivel de RF y estado de la vida de la batería.
- (6) **Comunicaciones infrarrojas:** Se comunica con el transmisor para coordinar la configuración de la radiofrecuencia
- (7) **Interruptor Estéreo/Mono:** Selecciona los modos Estéreo o Mono en el receptor
(Nota: Este es diferente del modo Estéreo/Mono en el transmisor).
- (8) **Interruptor Limit:** Limita el nivel de salida de los audífonos
- (9) **Lock:** Bloquea los controles del receptor para evitar ajustes accidentales
- (10) **SYNC:** Pulse para sincronizar la información con el transmisor
- (11) **Scan:** La activación de SYNC explora la frecuencia abierta

Operaciones del Receptor Bodypack

1. Uso de la batería y del sistema de gestión automática de la batería

El receptor usa dos baterías AA o baterías AA recargables. Las baterías recargables debe ser de NiMH sin memoria; las baterías estándar tienen una vida estimada de 8 horas. Cuando la tensión total de la batería es menor de 1.9 V, el sistema de gestión de la alimentación apagará automáticamente la unidad.

2. Conexión de los audífonos

Conecte los audífonos estéreo o los buds de oídos en el conector del bodypack.

Nota: El conector de salida de los audífonos es estéreo. El enchufe de conexión debe ser estéreo. Si el enchufe es mono, es posible que se cortocircuite la salida y se dañe un lado de la salida de audífonos.

3. Alimente la unidad y controle el volumen

Gire la perilla de alimentación/volumen de la parte superior del receptor para alimentar la unidad. El LCD mostrará las frecuencias de trabajo, la intensidad de las señales RF y AF, así como el estado de la batería. Después de que la unidad esté alimentada, continúe girando la perilla del volumen (1) en sentido horario para aumentar el volumen y gire la perilla en sentido antihorario para disminuir el volumen. La perilla debe girarse totalmente en sentido antihorario para apagar el bodypack.

4. Interruptor Mode

Nota: El interruptor (7) se usa para seleccionar los modos mono o estéreo. El transmisor debe seleccionarse para que esté en el mismo modo.

5. Indicador LED de señal RF

Cuando el indicador LED (3) se ilumina significa que se ha recibido la señal del transmisor o la señal de interferencia de la misma frecuencia también iluminará el indicador LED (3). Para eliminar la interferencia cambie a una frecuencia que no interfiera y sincrónicela con el transmisor usando el botón SYNC.

6. Configuración de la frecuencia del receptor

Para activar la función de recepción infrarroja, abra el compartimiento de la batería del receptor (IR) (6), cuando esté dirigido hacia el transmisor, entonces pulse el botón SYNC en el transmisor hasta que el receptor tenga la misma frecuencia que el transmisor. El sistema ahora está configurado con éxito. Cierre el compartimiento de las baterías del receptor.

7. Uso del receptor Bodypack

El Bodypack puede fijarse con una pinza en el cinturón o en la ropa.

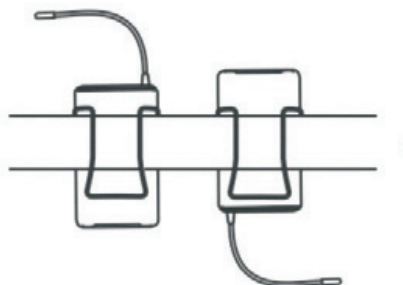

Precauciones durante la operación:

1. Cuando se utilice el sistema de monitoreo In Ear junto con un sistema de micrófono inalámbrico, evite utilizar el mismo rango de frecuencias para evitar interferencias del sistema.
2. Cuando use el cable coaxial para conectar la señal de transmisión a la antena, el cable coaxial debe ser de 50Ω y de menos de 5 metros de longitud cuando use cables RG-58.
3. Para obtener el mejor desempeño en la transmisión y la recepción, evite los obstáculos en la línea de visión.
4. La vida de operación de las baterías del receptor está relacionada con la potencia de salida de los audífonos. Cuando aumenta el volumen de salida de los audífonos, disminuirá la vida de la batería. El uso de audífonos de sensibilidad o aislamiento elevados, aumentará la vida de las baterías. Use audífonos con una sensibilidad mayor de 110 dB para maximizar la vida de las baterías.

Extraiga las baterías del receptor si el sistema de monitoreo In Ear de Peavey no se utilizará durante un período de tiempo extenso.

PEAVEY ELECTRONICS CORPORATION LIMITED WARRANTY

Effective Date: 03/04/2010

What This Warranty Covers

Your Peavey Warranty covers defects in material and workmanship in Peavey products purchased and serviced in the U.S.A. and Canada.

What This Warranty Does Not Cover

The Warranty does not cover: (1) damage caused by accident, misuse, abuse, improper installation or operation, rental, product modification or neglect; (2) damage occurring during shipment; (3) damage caused by repair or service performed by persons not authorized by Peavey; (4) products on which the serial number has been altered, defaced or removed; (5) products not purchased from an Authorized Peavey Dealer.

Who This Warranty Protects

This Warranty protects only the original purchaser of the product.

How Long This Warranty Lasts

The Warranty begins on the date of purchase by the original retail purchaser. The duration of the Warranty is as follows:

Product Category	Duration
Guitars/Basses, Amplifiers, Preamplifiers, Mixers, Electronic Crossovers and Equalizers	2 years *(+ 3 years)
Drums	2 years *(+ 1 year)
Enclosures	3 years *(+ 2 years)
Digital Effect Devices and Keyboards and MIDI Controllers	1 years *(+ 1 year)
Microphones	2 years
Speaker Components (incl. Speakers, Baskets, Drivers, Diaphragm Replacement Kits and Passive Crossovers)	1 year
Tubes and Meters	90 Days
Cables	Limited Lifetime
Rockmaster Series, Strum'n Fun, Vectra, Rotor, OCC Stage pack, GT & BT Series amps, Retro Fire, Metal Maker and Iron Wing	1 year

[* Denotes additional Warranty period applicable if optional Warranty Registration Card is completed and returned to Peavey by original retail purchaser within 90 days of purchase.]

What Peavey Will Do

We will repair or replace (at Peavey's discretion) products covered by Warranty at no charge for labor or materials. If the product or component must be shipped to Peavey for Warranty service, the consumer must pay initial shipping charges. If the repairs are covered by Warranty, Peavey will pay the return shipping charges.

How To Get Warranty Service

(1) Take the defective item and your sales receipt or other proof of date of purchase to your Authorized Peavey Dealer or Authorized Peavey Service Center.

OR

(2) Ship the defective item, prepaid, to Peavey Electronics Corporation, International Service Center, 412 Highway 11 & 80 East, Meridian, MS 39301. Include a detailed description of the problem, together with a copy of your sales receipt or other proof of date of purchase as evidence of Warranty coverage. Also provide a complete return address.

Limitation of Implied Warranties

ANY IMPLIED WARRANTIES, INCLUDING WARRANTIES OF MERCHANTABILITY AND FITNESS FOR A PARTICULAR PURPOSE, ARE LIMITED IN DURATION TO THE LENGTH OF THIS WARRANTY.

Some states do not allow limitations on how long an implied Warranty lasts, so the above limitation may not apply to you.

Exclusions of Damages

PEAVEY'S LIABILITY FOR ANY DEFECTIVE PRODUCT IS LIMITED TO THE REPAIR OR REPLACEMENT OF THE PRODUCT, AT PEAVEY'S OPTION. IF WE ELECT TO REPLACE THE PRODUCT, THE REPLACEMENT MAY BE A RECONDITIONED UNIT. PEAVEY SHALL NOT BE LIABLE FOR DAMAGES BASED ON INCONVENIENCE, LOSS OF USE, LOST PROFITS, LOST SAVINGS, DAMAGE TO ANY OTHER EQUIPMENT OR OTHER ITEMS AT THE SITE OF USE, OR ANY OTHER DAMAGES WHETHER INCIDENTAL, CONSEQUENTIAL OR OTHERWISE, EVEN IF PEAVEY HAS BEEN ADVISED OF THE POSSIBILITY OF SUCH DAMAGES.

Some states do not allow the exclusion or limitation of incidental or consequential damages, so the above limitation may not apply to you.

This Warranty gives you specific legal rights, and you may also have other rights which vary from state to state.

If you have any questions about this Warranty or services received or if you need assistance in locating an Authorized Service Center, please contact the Peavey International Service Center at (601) 483-5365.

Features and specifications are subject to change without notice.



Logo referenced in Directive 2002/96/EC Annex IV (OJ/L37/38, 13.02.03 and defined in EN 50419: 2005)
The bar is the symbol for marking of new waste and is applied only to equipment manufactured after 13 August 2005

Features and specifications are subject to change without notice.

Peavey Electronics Corporation • 5022 Hartley Peavey Drive • Meridian • MS • 39305
(601) 483-5365 • FAX (601) 486-1278 • www.peavey.com • EX000173