

[Home](#)[bezpečnosti a riešení problémov](#)[O tejto príručke](#)[Informácie o výrobku](#)[Inštalácia vášho LCD monitora](#)[OSD, displej na obrazovke](#)[Zákaznícka služba a Záruka](#)[Glosár](#)[Stahovanie a tlač](#)

## LCD Monitor **220C1**

Register your product and get support at  
[www.philips.com/welcome](http://www.philips.com/welcome)



bezpečnostné opatrenia a údržba

FAQ (často kladené otázky)

Odstaňovanie porúch

Regulatory Information

Iné súvisiace informácie

## Informácie o bezpečnosti a riešení problémov

### bezpečnostné opatrenia a údržba



**Používanie iných ovládaní, prispôsobení alebo postupov než tých, ktoré boli špecifikované v tejto dokumentácii môže mať za následok vystavenie šoku, elektrickú poruchu a/alebo mechanickú poruchu.**

Pri pripájaní a používaní Vášho počítačového monitora si prečítajte a nasledujte tieto pokyny:

#### Prevádzka:

- Zabráňte priamemu slnečnému žiareniu na monitor a chráňte ho pred sporákmi alebo inými zdrojmi tepla.
- Odstráňte akékoľvek predmety, ktoré by mohli spadnúť do vetracích otvorov alebo zabrániť správne chladeniu elektroniky monitora.
- Neupchávajúajte vetracie otvory na skrinke.
- Pri polohovaní monitora sa uistite, či je napájacia zástrčka a zásuvka ľahko prístupná.
- Ak vypínate monitor odpojením napájacieho kábla alebo kábla adaptéra, počkajte 6 sekúnd pred pripojením napájacieho kábla alebo kábla adaptéra, aby ste zabezpečili normálnu prevádzku.
- Prosím, používajte vždy len schválený napájací kábel dodaný od spoločnosti Philips. Ak váš napájací kábel chýba, prosím kontaktujte svoje miestne servisné centrum. (Prosím, pozrite si Informačné centrum spotrebiteľov starostlivosti o zákazníka)
- Nevystavujte LCD monitor prudkým vibráciám alebo podmienkam s vysokými nárazmi počas prevádzky.
- Neudierajte alebo nehádzte monitor počas prevádzky alebo prepravy.

#### Údržba:

- Ak chcete ochrániť svoju obrazovku od možného poškodenia, nevyvíjajte nadmerný tlak na LCD panel. Pri prenášaní vášho monitora, uchopte rám a tak ho zdvihnite, nedvíhajte monitor umiestnením rúk alebo prstov na LCD panel.
- Ak monitor nebudete dlhšiu dobu používať, odpojte ho.
- Ak potrebujete monitor očistiť mierne vlhkou textíliou, odpojte ho. Obrazovku môžete zotrieť suchou textíliou vo vypnutom stave. Nikdy však nepoužívajte organické rozpúšťadlá, ako sú alkohol alebo tekutiny s amoniakovým základom.
- Aby ste sa vyhli riziku šoku alebo trvalému poškodeniu prístroja, nevystavujte monitor vplyvom prachu, dažďa, vody alebo nadmerne vlhkého prostredia.
- Ak váš monitor zostane vlhký, utrite ho čo najskôr suchou textíliou.

- Ak sa do vášho monitora dostane cudzí predmet alebo voda, prosím ihneď ho vypnite a odpojte napájací kábel. Potom odstráňte cudzí predmet alebo vodu a odošlite ho do servisného centra.
- Neuskladňujte, ani nepoužívajte LCD monitor na miestach, ktoré sú vystavené teplu, priamemu slnečnému svetlu alebo extrémnemu chladu.
- Pre zachovanie najlepšej prevádzky vášho monitora a zabezpečenie čo najdlhšej životnosti, prosím používajte monitor na mieste, ktoré spadá do nasledujúcich rozsahov teplôt a vlhkosti.
  - Teplota: 0-40°C (32-95°F)
  - Vlhkosť: 20-80% RH
- **DÔLEŽITÉ:** Ak mienite nechať monitor bez dozoru, vždy spustite pohybujúci sa šetrič obrazovky. Ak váš LCD monitor bude zobrazovať nemeniaci sa statický obsah, vždy aktivujte aplikáciu pravidelného obnovenia obrazovky. Neprerušené dlhodobé zobrazenie nepohybujúcich sa alebo statických obrázkov môže na vašej obrazovke spôsobiť "vpálenie obrazu", ktoré je známe aj ako "paobraz" alebo "zobrazenie duchov". "Vpálenie obrazu", "paobraz" alebo "zobrazenie duchov" predstavujú dobre známy jav v oblasti technológií LCD monitorov. Vo väčšine prípadov "vpálenie obrazu", "paobraz" alebo "zobrazenie duchov" postupne po vypnutí monitora zmizne.  
**VÝSTRAHA:** Vážne prípady "vpálenia obrazu", "paobrazu" alebo "zobrazenia duchov" nezmiznú a nie je možné odstrániť ich. Na hore uvedené poškodenie sa záruka nevzťahuje.

#### Servis:

- Kryt zariadenia môžu odmontovať len kvalifikované osoby.
- Ak je potrebný akýkoľvek dokument pre opravu alebo integráciu, prosím kontaktujte svoje miestne servisné centrum. (prosím, pozrite si časť "Informačné centrum spotrebiteľov")
- Viac informácií o preprave nájdete v časti "Fyzikálne údaje".
- Nenechávajte svoj monitor v aute alebo kufri na priamom slnečnom svetle.



Ak monitor nepracuje správne, alebo nie ste si istý čo podniknúť keď boli dodržané prevádzkové pokyny uvedené v tejto príručke, konzultujte ďalší postup so servisným technikom.

[NÁ VRAT NA VRCH STRÁNKY](#)

Informácie o bezpečnosti a  
riešení problémov  
Všeobecné FAQ

Prispôsobenie obrazovky

Kompatibilita s inými  
zariadeniami

LCD Panel technológia

Ergonómia, ekológia a  
bezpečnostné normy  
Odstraňovanie porúch

Regulatory Information

Iné súvisiace informácie

## FAQ (často kladené otázky)

---

### Všeobecné FAQ

**Q: Po inštalácii monitora sa zobrazí správa "Nie je možné zobrazit' tento režim zobrazenia", čo mám urobiť?**

**A:** Odporúčaným zobrazovacím režimom pre Philips 22": 1680 x 1050 pri 60Hz.

1. Odpojte všetky káble, potom pripojte váš počítač k monitoru, ktorý ste používali predtým.
2. V ponuke systému Windows Štart vyberte Nastavenia/Ovládacie panely. V okne Ovládacie panely vyberte ikonu Zobrazenie. V ovládacom paneli Zobrazenie vyberte kartu "Nastavenia". Pod kartou nastavení, v oblasti označenej "Plocha", posuňte posuvník na 1680 x 1050 pixelov (22").
3. Otvorte "Pokročilé nastavenia" a nastavte obnovovaciu frekvenciu na 60 Hz, potom kliknite na OK.
4. Reštartujte počítač a opakujte kroky 2 a 3, aby ste sa presvedčili či je váš počítač nastavený na 1680 x 1050 pri 60Hz (22").
5. Počítač vypnite, odpojte starý monitor a znovu pripojte váš Philips LCD monitor.
6. Zapnite monitor a potom zapnite počítač.

---

**Q: Načo slúžia súbory .inf a .icm obsiahnuté na disku CD-ROM? Ako nainštalujem ovládače (.inf a .icm)?**

**A:** Toto sú súbory ovládača pre váš monitor. Pri inštalácii ovládačov postupujte podľa pokynov uvedených vo vašej inštaláčnej príručke. Váš počítač vás môže požiadať o ovládače monitora (súbory .inf a .icm) alebo disk ovládača pri prvej inštalácii. Pre vloženie disku ovládača (CD-ROM), ktorý je obsiahnutý v tomto balení, postupujte podľa pokynov. Ovládače monitora (súbory .inf a .icm) budú automaticky nainštalované.

---

**Q: Ako nastavím rozlíšenie?**

**A:** Ovládač vašej video karty alebo grafického adaptéra a monitor spolu určia dostupné rozlíšenia. Požadované rozlíšenie môžete zvoliť v systéme Windows® v ovládacom paneli "Display properties (Vlastnosti zobrazenia/nastavenia)".

---

**Q: Čo ak sa stratím pri nastavovaní monitora?**

**A:** Jednoducho stlačte tlačidlo Menu , následne stačte tlačidlo Setup (Nastavenie) a potom voľbou "Reset (Resetovať)" vyvoláte všetky pôvodné výrobné nastavenia.

---

**Q: Načo slúži funkcia Auto?**

**A:** Tlačidlo *AUTO adjustment* slúži na obnovenie optimálnej polohy obrazu, fázy a nastavenia hodín jediným stlačením tlačidla, bez potreby pohybu po ponukách OSD (On Screen Display) a ovládacích klávesov.

**Poznámka:** Funkcia Auto je dostupná iba na vybraných modeloch.

---

**Q: Môj monitor sa nedá zapnúť (LED indikátor napájania nesvieti). Čo by som mal urobiť?**

**A:** Sieťovú napájaciu šnúru pripojte medzi monitor a sieťovú zásuvku a kliknutím na klávesnicu/myš prebudíte svoje PC.

---

**Q: Bude LCD monitor prijímať krížový signál?**

**A:**Nie. Ak sa použije prekladaný signál, obrazovka zobrazí obe párne aj nepárne vodorovné snímacie riadky naraz, to spôsobí deformáciu obrazu.

---

**Q: Čo znamená Obnovovacia frekvencia pre LCD monitory?**

**A:** Na rozdiel od technológie zobrazovania CRT, v ktorej rýchlosť elektrónového lúča vedeného z hora nadol obrazovky určuje mihanie obrazu, aktívna maticová obrazovka využíva aktívny element (TFT) na riadenie každého individuálneho obrazového bodu a teda pojem obnovovacia frekvencia nie je v skutočnosti aplikovateľný na LCD technológiu.

---

**Q: Bude obrazovka LCD odolná voči poškrabaniu?**

**A:** Ochranný povlak je nanosený na povrch LCD, ktorý je do určitej miery odolný (približne do tvrdosti ceruzky 2H).. Vo všeobecnosti sa odporúča aby bol povrch obrazovky chránený pred akýmkoľvek prehnanými nárazmi alebo poškrabáním.

---

**Q: Ako by som mal čistiť povrch LCD?**

**A:** Pre bežné čistenie použite čistú, mäkkú textíliu. Na dôkladnejšie čistenie použite izopropylový alkohol. Nepoužívajte iné roztoky, ako sú etylalkohol, etanol, acetón, hexán, atď.

---

**Q: Dokážem zmeniť nastavenie farieb v rámci svojho monitora?**

**A:** Áno, nastavenie farieb je možné zmeniť pomocou OSD ovládača podľa nasledujúceho postupu:

1. Stlačením "Menu" zobrazíte menu pre OSD (obrazovkový displej).
2. Stlačte šípku smerom nadol a zvolte možnosť "Color (Farba)"; následne stlačte "OK", čím zadáte nastavenie farieb. Exitujú štyri dolu uvedené nastavenia farieb.
  - a. Color Temperature (Teplota farieb); existuje šesť nastavení 5000K, 6500K, 7500K, 8200K, 9300K a 11500K. Pri nastavení pri rozsahu 5000K farieb sa panel bude javiť •teplý, s červeno bielym farebným tónom, zatiaľ čo pri teplote hodnoty 11500K bude vyzerat' •chladno v modro bielom tónovaní.
  - b. sRGB predstavuje štandardné nastavenie zabezpečujúce správnu výmenu farieb medzi rôznymi zariadeniami (napr. digitálne fotoaparáty, monitory, tlačiarne, skener atď.)
  - c. User Define (Definované užívateľom); užívateľ si môže zvoliť nastavenie farby podľa vlastných preferencií a môže nastaviť červenú, zelenú a modrú farbu.
  - d. Gama; Päť nastavení predstavuje 1.8, 2.0, 2.2, 2.4 a 2.6.

\*Meranie farby svetla, ktoré vyžaruje predmet počas svojho ohrievania. Toto meranie je vyjadrené na základe absolútnej teplotnej stupnice (stupne Kelvina). Nižšie Kelvinove teploty ako je 2004K sú červené, vyššie teploty ako 9300K sú modré. Neutrálna teplota je biela a je pri 6504K

[NÁVRAT NA VRCH STRÁNKY](#)

---

## Prispôsobenie obrazovky

### **Q: Keď inštalujem monitor, ako dostanem najlepší výkon z monitora?**

**A:** Za účelom dosiahnutia najlepšieho výkonu, sa uistite či sú nastavenia obrazovky nastavené na 1680 x 1050 pri 60Hz pre 22".

---

### **Q: Aké má vyžarovanie LCD v porovnaní s CRT?**

**A:** Keďže LCD nepoužívajú elektrónové delo, tak nevyžarujú rovnaké množstvo radiácie na povrch obrazovky.

[NÁVRAT NA VRCH STRÁNKY](#)

---

## Kompatibilita s inými zariadeniami

### **Q: Môžem pripojiť svoj LCD monitor k akémukoľvek počítaču, pracovnej stanici alebo počítaču Mac?**

**A:** Áno. Všetky monitory Philips LCD sú plne kompatibilné s bežnými PC, Mac a pracovnými stanicami. Možno budete potrebovať káblový adaptér pre pripojenie k vášmu systému Mac. Spojte sa prosím s vaším predajcom spoločnosti Philips, keď potrebujete viac informácií .

---

### **Q: Sú monitory Philips LCD Plug-and-Play?**

**A:** Áno, sú Plug-and-Play kompatibilné s Windows® 95, 98, 2000 XP a Vista.

---

### **Q: Čo je to USB (Universal Serial Bus)?**

**A:** USB považujte za inteligentnú prípojku pre periférie PC. USB automaticky rozpozná požadované zdroje (ako softvér ovládača a rýchlosť zbernice) pre periférie.

USB zabezpečí dostupnosť potrebných zdrojov bez zásahu užívateľa. USB má tri hlavné výhody. USB eliminuje "starosti", obavy z odňatia krytu počítača za účelom inštalácie rozširujúcich kariet, ktoré často vyžadujú prispôbenie komplikovaných nastavení IRQ, pre prídavné periférie. USB skončuje s "praesom portov". Bez USB sú počítače obvyčajne obmedzené na jeden tlačový, dva sériové porty (obvyčajne myš a modem), jeden rozšírený paralelný port (skener alebo videokamera, napríklad) a pákový ovládač. Každým dňom prichádza na trh viac a viac periférií pre multimediálne počítače. S USB môže na jednom počítači pracovať súčasne až 127 zariadení. USB povoľuje "hot plug-in". Nie je potrebné žiadne vypínanie, zapájanie a spúšťanie inštalácií periférií. Netreba prevádzať spätný proces pre odpojenie zariadenia. Spodný riadok: USB mení dnešný "Plug-and-Pray (Zapoj a modli sa)" na skutočný Plug-and-Play (Zapoj a používaj)!

---

**Q: Čo je to USB hub?**

**A:** USB hub (USB rozbočovač) poskytuje prídavné pripojenia k univerzálnej sériovej zbernici. Vstupný port hubu pripája hub k hostiteľovi, obvyčajne PC. Mnoho výstupných portov hubu umožňuje pripojenie iného hubu alebo zariadenia, ako je USB klávesnica, fotoaparát alebo tlačiareň.

**NÁVRAT NA VRCH STRÁNKY**

---

**LCD Panel technológia**

**Q: Čo je to Liquid Crystal Display (obrazovka s tekutými kryštálmi)?**

**A:** Liquid Crystal Display (LCD) je optické zariadenie, ktoré sa bežne používa pre zobrazenie ASCII znakov a obrázkov na digitálnych prvkoch, ako sú digitálne hodiny, kalkulačky, prenosné hracie konzoly, atď. LCD je technológia používaná pre obrazovky v notebookoch a iných malých počítačoch. Podobne ako technológie svietivých diód a plynových plaziem, LCD umožňuje obrazovkám oveľa tenšiu konštrukciu ako elektrónková (CRT) technológia. LCD má oveľa nižšiu spotrebu energie ako LED a plynové obrazovky, pretože pracuje skôr na princípe blokovania svetla ako jeho vyžarovania.

---

**Q: Aký je rozdiel medzi obrazovkami LCD s pasívnou a aktívnou maticou?**

**A:** Obrazovka LCD je vytvorená buď s pasívnou alebo aktívnou maticou zobrazovacej mriežky. Aktívna matica má tranzistor umiestnený na každom priesečníku pixelov, čo vyžaduje menej prúdu na ovládanie žiarivosti pixelu. Z toho



dôvodu môže byť obrazovka s aktívnou maticou zapínaná a vypínaná oveľa častejšie, to má za následok skrátenie času na obnovenie (napr. pohyb ukazovateľa vašej myši sa javí byť oveľa plynulejší na obrazovke). Obrazovka LCD s pasívnou maticou má mriežku vodičov s pixelmi umiestnenými na každom priesečníku mriežky.

---

**Q: Aké sú výhody LCD TFT oproti CRT?**

**A:** V CRT monitor elektrónové delo vystreľuje elektróny a hlavné svetlo kolíziou polarizovaných elektrónov na svetielkujúce sklo. Preto CRT monitory v podstate pracujú s analógovým signálom RGB. Monitor TFT LCD je zariadenie, ktoré zobrazuje vstupný obraz použitím panela tekutých kryštálov. TFT má podstatne inú štruktúru ako CRT: Každá bunka má aktívnu maticu a nezávislé aktívne elementy. TFT LCD má dva sklenené bloky a priestor medzi nimi vyplnený tekutým kryštálom. Keď je každá bunka spojená s elektródou a pod napätím, molekulárna štruktúra tekutého kryštálu sa zmení a ovláda množstvo svetla pre zobrazenia obrazu. Obrazovka TFT LCD má množstvo výhod oproti CRT, pretože môže byť tenká a nemihá, pretože nepoužíva skenovaciu metódu.

---

**Q: Prečo je pre monitor LCD optimálna zvislá frekvencia 60 Hz?**

**A:** Na rozdiel od monitora CRT má obrazovka TFT LCD pevné rozlíšenie. Napríklad, monitor XGA má 1024x3 (R, G, B) x 768 pixelov a vyššie rozlíšenie by nebolo možné bez pomoci prídavného softvéru. Obrazovka je navrhnutá na optimalizáciu obrazu s hodinami bodu 65 MHz, je to jeden zo štandardov pre obrazovky XGA. Keďže zvislá/vodorovná frekvencia pre tieto hodiny bodu je 60Hz/48kHz, optimálna frekvencia monitora je 60Hz.

---

**Q: Aká je dostupná technológia pre širokouhlé sledovanie? Ako pracuje?**

**A:** Panel TFT LCD je element, ktorý ovláda alebo zobrazuje vstupné podsvietenie pomocou dvojitého lámania tekutého kryštálu. Použitím vlastnosti, že premietanie vstupného svetla sa láme v smere hlavnej osi tekutého elementu, ovláda tak smer vstupného svetla a zobrazuje ho. Hoci veľkosť lomu vstupného svetla na tekutom kryštál sa mení s uhlom vstupného svetla, uhol sledovania TFT je oveľa menší ako pri CRT. Obyčajne sa uhol sledovania vzťahuje na bod kde je kontrastný pomer 10. V súčasnej dobe bolo vyvinutých mnoho spôsobov pre rozšírenie uhla sledovania a najbežnejším prístupom je použitie širokouhlej fólie, ktorá rozšíri uhol sledovania zmenou veľkosti lomu. IPS (In Plane Switching) alebo MVA (Multi Vertical Aligned) sa tiež používajú na rozšírenie uhla sledovania.

---

**Q: Prečo monitor LCD nemihá?**

**A:** technickou rečou, monitor LCD mihá, ale príčina je iná ako u monitorov CRT - a nemá vplyv na sledovanie. Mihanie na monitore LCD sa vzťahuje na obvyčajne nedetekovateľnú svietivosť spôsobenú rozdielom medzi pozitívnym a negatívnym napätím. Na druhej strane, mihanie na CRT monitore, ktoré môže byť pre ľudské oko dráždivé sa objavuje, keď sa zapínanie a vypínanie žiariacich objektov stane viditeľné. Keďže rýchlosť reakcie tekutého kryštálu je oveľa nižšia, táto forma mihania sa pri LCD obrazovkách nevyskytuje.

---

**Q: Prečo je LCD panel málo citlivý na rušenie elektromagnetickou energiou?**

**A:** Na rozdiel od CRT, monitor LCD nemá kľúčové časti, ktoré generujú elektromagnetické rušenie, hlavne magnetické polia. Taktiež, keďže monitor LCD spotrebovávajú relatívne malé množstvo energie, jeho zdroj energie je extrémne tichý.

**NÁVRAT NA VRCH STRÁNKY**

---

**Ergonómia, ekológia a bezpečnostné normy**

**Q: Čo je to CE značka?**

**A:** CE (Conformité Européenne) značka musí byť zobrazená na všetkých výrobkoch ponúkaných na predaj na európskych trhoch. Táto "CE" značka znamená, že výrobok spĺňa relevantné Európske smernice. Európska smernica je európsky "zákon", ktorý sa týka zdravia, bezpečnosti, prostredia a ochrany spotrebiteľa, podobne ako v USA. National Electrical Code a UL Standards.

---

**Q: Spĺňa LCD monitor všeobecné bezpečnostné normy?**

**A:** Áno. Monitory Philips LCD spĺňajú pokyny podľa normy TCO 5.0 pre obrazovky týkajúce sa riadenia vyžarovania, elektromagnetických vlnení, znižovanie spotreby energie, elektrickú bezpečnosť v pracovnom prostredí a recykláciu. Stránka špecifikácií poskytuje podrobnejšie informácie o bezpečnostných normách.

**Q: Po zmene nového PC sa na obrazovke zobrazila táto informácia. Čo mám robiť?**

ATTENTION

Theft Mode Enabled

**A:** Pretože ste v rámci SmartControl II aktivovali funkciu pre zabezpečenie proti krádeži, Spojte sa prosím s vedúcim IT alebo so servisným strediskom spoločnosti Philips.

***Viac informácií nájdete v časti [Regulatory Information](#).***

[NÁVRAT NA VRCH STRÁNKY](#)

Informácie o bezpečnosti  
a riešení problémov  
FAQ (často kladené  
otázky)

Bežné problémy

Problémy so zobrazením



Regulatory Information

Iné súvisiace informácie

## Odstraňovanie porúch

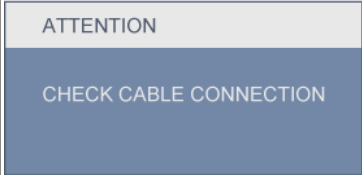
Táto strana sa zaoberá problémami, ktoré môže odstrániť užívateľ. Ak problém pretrváva aj potom, čo ste vyskúšali všetky tieto riešenia, obráťte sa na zákaznický servis firmy Philips.

<b>Bežné problémy</b>	
<b>Máte tento problém</b>	<b>Skontrolujte tieto položky</b>
<p>Žiadny obraz (LED indikátor napájania nesvieti)</p>	<ul style="list-style-type: none"> <li>● Overte, či je kábel napájania zapojený do konektora na zadnej strane monitora.</li> <li>● Najskôr sa presvedčite, či je tlačidlo napájania na čelnej strane monitora v polohe OFF, potom stlačte tlačidlo do polohy ON.</li> </ul>
<p>Žiadny obraz (LED indikátor napájania bliká bielou farbou)</p>	<ul style="list-style-type: none"> <li>● Uistite sa, či je počítač zapnutý.</li> <li>● Uistite sa, že signálny kábel je správne pripojený do počítača.</li> <li>● Skontrolujte, či kábel nemá zahnuté piny.</li> <li>● Funkcia šetrenia energie môže byť aktivovaná</li> </ul>
<p>Obrazovka hovorí</p> 	<ul style="list-style-type: none"> <li>● Uistite sa, že signálny kábel je správne pripojený do počítača. (Tiež sa pozrite do príručky pre rýchlu inštaláciu).</li> <li>● Skontrolujte, či kábel nemá zahnuté piny.</li> <li>● Uistite sa, či je počítač zapnutý.</li> </ul>
<p>Tlačidlo AUTO nepracuje správne</p>	<ul style="list-style-type: none"> <li>● Funkcia Auto je navrhnutá pre použitie na bežných Macintosh alebo IBM kompatibilných počítačoch s operačným systémom Microsoft Windows.</li> <li>● Nemusí pracovať správne s neštandardnými počítačmi a video kartami.</li> <li>● AUTO prispôsobenie nepracuje pri použití digitálneho vstupu pre obrazovku.</li> </ul>
<b>Problémy so zobrazením</b>	

<p>Poloha obrazu nie je správna</p>	<ul style="list-style-type: none"> <li>● Stlačte tlačidlo Auto.</li> <li>● Polohu obrazu nastavte pomocou položky Phase/Clock (Fáza/Synchronizácia) v rámci ovládača Setup (Nastavenie), ktorý nájdete medzi hlavnými ovládačmi OSD.</li> </ul>
<p>Obraz na obrazovke kmitá</p>	<ul style="list-style-type: none"> <li>● Uistite sa, že signálny kábel je správne pripojený do grafickej karty alebo do počítača.</li> </ul>
<p>Zvislé mihanie sa zjavilo</p> 	<ul style="list-style-type: none"> <li>● Stlačte tlačidlo Auto.</li> <li>● Vertikálne pruhy odstránite pomocou položky Phase/Clock (Fáza/Synchronizácia) v rámci ovládača Setup (Nastavenie), ktorý nájdete medzi hlavnými ovládačmi OSD.</li> </ul>
<p>Vodorovné mihanie sa zjavilo</p> 	<ul style="list-style-type: none"> <li>● Stlačte tlačidlo Auto.</li> <li>● Vertikálne pruhy odstránite pomocou položky Phase/Clock (Fáza/Synchronizácia) v rámci ovládača Setup (Nastavenie), ktorý nájdete medzi hlavnými ovládačmi OSD.</li> </ul>
<p>Obraz na obrazovke je príliš jasný alebo tmavý</p>	<ul style="list-style-type: none"> <li>● Na displeji On-Screen nastavte kontrast a jas. (Podsvietenie LCD monitora má stálu životnosť. Keď obrazovka stmavne, alebo začne blikať, spojte sa prosím s vaším predajcom spoločnosti Philips).</li> </ul>
<p>Zobrazuje sa stopa obrazu</p>	<ul style="list-style-type: none"> <li>● Ak zostáva na obrazovke obraz dlhšiu dobu, môže byť vytlačený na obrazovke a zanechávať stopu. Obyčajne zmizne po niekoľkých hodinách</li> </ul>
<p>Stopa je zobrazená po vypnutí monitora.</p>	<ul style="list-style-type: none"> <li>● Toto je typické pre tekutý kryštál a nie je to spôsobené zlyhaním alebo poškodením tekutého kryštálu. Stopa po istom čase zmizne.</li> </ul>
<p>Na obrazovke zostávajú zelené, červené, modré, tmavé a biele body</p>	<ul style="list-style-type: none"> <li>● Zostávajúce body sú bežnou vlastnosťou tekutých kryštálov v súčasnej technológii.</li> </ul>

Nastavenie bieleho svetla "zapnutie".

- Nastavte biele svetlo "zapnutie" pomocou LED indikátora napájania pod položkou Nastavenie v rámci hlavných ovládačov OSD.

Ak potrebujete ďalšiu pomoc, vyhľadajte v zozname [Informačné strediská pre zákazníkov](#) pracovníka strediska služieb zákazníkom a obráťte sa naňho.

[NÁ VRAT NA VRCH STRÁNKY](#)

[TCO Displays 5.0 Information](#)

[Recycling Information for Customers](#)

[Waste Electrical and Electronic Equipment-WEEE](#)

[CE Declaration of Conformity](#)

[Energy Star Declaration](#)

[Federal Communications Commission \(FCC\) Notice \(U.S. Only\)](#)

[FCC Declaration of Conformity](#)

[Commission Federale de la Communication \(FCC Declaration\) EN 55022 Compliance \(Czech Republic Only\)](#)

[MIC Notice \(South Korea Only\)](#)

[Polish Center for Testing and Certification Notice](#)

[North Europe \(Nordic Countries\) Information](#)

[BSMI Notice \(Taiwan Only\) Ergonomie Hinweis \(nur Deutschland\)](#)

[Philips End-of-Life Disposal Information for UK only](#)

[China RoHS](#)

[Lead-free Product](#)

[Troubleshooting](#)

[Frequently Asked Questions \(FAQs\)](#)

## Regulatory Information

Available for selective models

### TCO Displays 5.0 Information



**Congratulations,  
Your display is designed for both you and the planet!**

This display carries the TCO Certified label. This ensures that the display is designed for minimal impact on the climate and natural environment, while offering all the performance expected from top of the line electronic products. TCO Certified is a third party verified program, where every product model is tested by an accredited independent test laboratory. TCO Certified represents one of the toughest certifications for displays worldwide.

#### Some of the Usability features of the TCO Displays 5.0 requirements:

##### *Visual Ergonomics*

Good visual ergonomics in order to improve the working environment for the user and to reduce sight and strain problems. Important parameters are:

- Light levels without color tint, Uniform color and luminance, Wide color gamut
- Calibrated color temperature and gamma curve
- Wide luminance level, Dark black levels, Low motion blur

##### *Electrical Safety*

- Product fulfills rigorous safety standards

##### *Emissions*

- Low alternating electric and magnetic fields emissions
- Low acoustic noise emissions

#### Some of the Environmental features of the TCO Displays 5.0 requirements:

- The brand owner demonstrates corporate social responsibility and has a certified environmental management system (EMAS or ISO 14001)
- Very low energy consumption both in on- and standby mode
- Restrictions on chlorinated and brominated flame retardants, plasticizer and polymers
- Restrictions on heavy metals such as cadmium, mercury and lead (RoHS compliance)
- Both product and product packaging is prepared for recycling
- The brand owner offers take-back options

The requirements included in this label have been developed by TCO Development in co-operation with scientists, experts, users as well as manufacturers all over the world. Since the end of the 1980s TCO has been involved in influencing the development of IT equipment in a more user-friendly direction. Our labeling system started with displays in 1992 and is now requested by users and IT-manufacturers all over the world.

For more information, please visit [www.tcodevelopment.com](http://www.tcodevelopment.com)

For displays with glossy bezels the user should consider the placement of the display as the bezel may cause disturbing reflections

from surrounding light and bright surfaces.



Technology for you and the planet

[RETURN TO TOP OF THE PAGE](#)

---

### Recycling Information for Customers

There is currently a system of recycling up and running in the European countries, such as The Netherlands, Belgium, Norway, Sweden and Denmark.

In Asia Pacific, Taiwan, the products can be taken back by Environment Protection Administration (EPA) to follow the IT product recycling management process, detail can be found in web site [www.epa.gov.tw](http://www.epa.gov.tw)

The monitor contains parts that could cause damage to the nature environment. Therefore, it is vital that the monitor is recycled at the end of its life cycle.

For help and service, please contact [Consumers Information Center](#) or [F1rst Choice Contact Information Center](#).

[RETURN TO TOP OF THE PAGE](#)

---

### Waste Electrical and Electronic Equipment-WEEE

Attention users in European Union private households



This marking on the product or on its packaging illustrates that, under European Directive 2002/96/EG governing used electrical and electronic appliances, this product may not be disposed of with normal household waste. You are responsible for disposal of this equipment through a designated waste electrical and electronic equipment collection. To determine the locations for dropping off such waste electrical and electronic, contact your local government office, the waste disposal organization that serves your household or the store at which you purchased the product.

Attention users in United States:

Like all LCD products, this set contains a lamp with Mercury. Please dispose of according to all Local, State and Federal laws. For the disposal or recycling information, contact [www.mygreenelectronics.com](http://www.mygreenelectronics.com) or [www.eiae.org](http://www.eiae.org).

[RETURN TO TOP OF THE PAGE](#)

---

### CE Declaration of Conformity



This product is in conformity with the following standards

- EN60950-1:2001 (Safety requirement of Information Technology Equipment)
- EN55022:2006 (Radio Disturbance requirement of Information Technology Equipment)
- EN55024:1998 (Immunity requirement of Information Technology Equipment)
- EN61000-3-2:2006 (Limits for Harmonic Current Emission)
- EN61000-3-3:1995 (Limitation of Voltage Fluctuation and Flicker)

following provisions of directives applicable

- 2006/95/EC (Low Voltage Directive)
- 2004/108/EC (EMC Directive)

and is produced by a manufacturing organization on ISO9000 level.

The product also comply with the following standards

- ISO13406-2 (Ergonomic requirement for Flat Panel Display)
- GS EK1-2000 (GS specification)
- prEN50279:1998 (Low Frequency Electric and Magnetic fields for Visual Display)
- MPR-II (MPR:1990:8/1990:10 Low Frequency Electric and Magnetic fields)
- TCO'03, TCO Displays 5.0 (Requirement for Environment Labelling of Ergonomics, Energy, Ecology and Emission, TCO: Swedish Confederation of Professional Employees) for TCO versions

[RETURN TO TOP OF THE PAGE](#)

### Energy Star Declaration

This monitor is equipped with a function for saving energy which supports the VESA Display Power Management Signaling (DPMS) standard. This means that the monitor must be connected to a computer which supports VESA DPMS. Time settings are adjusted from the system unit by software.

	VESA State	LED Indicator	Power Consumption
Normal operation	ON (Active)	White	< 32 W (typ.)
Power Saving Alternative 2 One step	Sleep	White Blinking	< 0.8 W
	Switch Off	Off	< 0.5 W



As an ENERGY STAR® Partner, we have determined that this product meets the ENERGY STAR® guidelines for energy efficiency.



**We recommend you switch off the monitor when it is not in use for a long time.**

[RETURN TO TOP OF THE PAGE](#)

### Federal Communications Commission (FCC) Notice (U.S. Only)



This equipment has been tested and found to comply with the limits for a Class B digital device, pursuant to Part 15 of the FCC Rules. These limits are designed to provide reasonable protection against harmful interference in a residential installation. This equipment generates, uses and can radiate radio frequency energy and, if not installed and used in accordance with the instructions, may cause harmful interference to radio communications. However, there is no guarantee that interference will not occur in a particular installation. If this equipment does cause harmful interference to radio or television reception, which can be determined by turning the equipment off and on, the user is encouraged to try to correct the interference by one or more of the following measures:

- Reorient or relocate the receiving antenna.
- Increase the separation between the equipment and receiver.
- Connect the equipment into an outlet on a circuit different from that to which the receiver is connected.
- Consult the dealer or an experienced radio/TV technician for help.



Changes or modifications not expressly approved by the party responsible for compliance could void the user's authority to operate the equipment.

Use only RF shielded cable that was supplied with the monitor when connecting this monitor to a computer device.

To prevent damage which may result in fire or shock hazard, do not expose this appliance to rain or excessive moisture.

THIS CLASS B DIGITAL APPARATUS MEETS ALL REQUIREMENTS OF THE CANADIAN INTERFERENCE-CAUSING EQUIPMENT REGULATIONS.

[RETURN TO TOP OF THE PAGE](#)

---

### FCC Declaration of Conformity

Declaration of Conformity for Products Marked with FCC Logo,  
United States Only

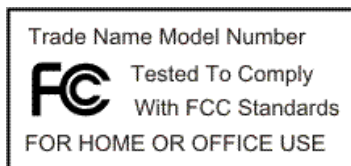

This device complies with Part 15 of the FCC Rules. Operation is subject to the following two conditions: (1) this device may not cause harmful interference, and (2) this device must accept any interference received, including interference that may cause undesired operation.

[RETURN TO TOP OF THE PAGE](#)

---

**Commission Federale de la Communication (FCC Declaration)**



Cet équipement a été testé et déclaré conforme aux limites des appareils numériques de class B, aux termes de l'article 15 Des règles de la FCC. Ces limites sont conçues de façon à fournir une protection raisonnable contre les interférences nuisibles dans le cadre d'une installation résidentielle. CET appareil produit, utilise et peut émettre des hyperfréquences qui, si l'appareil n'est pas installé et utilisé selon les consignes données, peuvent causer des interférences nuisibles aux communications radio. Cependant, rien ne peut garantir l'absence d'interférences dans le cadre d'une installation particulière. Si cet appareil est la cause d'interférences nuisibles pour la réception des signaux de radio ou de télévision, ce qui peut être décelé en fermant l'équipement, puis en le remettant en fonction, l'utilisateur pourrait essayer de corriger la situation en prenant les mesures suivantes:

- Réorienter ou déplacer l'antenne de réception.
- Augmenter la distance entre l'équipement et le récepteur.
- Brancher l'équipement sur un autre circuit que celui utilisé par le récepteur.
- Demander l'aide du marchand ou d'un technicien chevronné en radio/télévision.



Toutes modifications n'ayant pas reçu l'approbation des services compétents en matière de conformité est susceptible d'interdire à l'utilisateur l'usage du présent équipement.

N'utiliser que des câbles RF armés pour les connections avec des ordinateurs ou périphériques.

CET APPAREIL NUMERIQUE DE LA CLASSE B RESPECTE TOUTES LES EXIGENCES DU REGLEMENT SUR LE MATERIEL BROUILLEUR DU CANADA.

[RETURN TO TOP OF THE PAGE](#)

### EN 55022 Compliance (Czech Republic Only)

This device belongs to category B devices as described in EN 55022, unless it is specifically stated that it is a Class A device on the specification label. The following applies to devices in Class A of EN 55022 (radius of protection up to 30 meters). The user of the device is obliged to take all steps necessary to remove sources of interference to telecommunication or other devices.

Pokud není na typovém štítku počítače uvedeno, že spadá do do třídy A podle EN 55022, spadá automaticky do třídy B podle EN 55022. Pro zařízení zařazená do třídy A (chranné pásmo 30m) podle EN 55022 platí následující. Dojde-li k rušení telekomunikačních nebo jiných zařízení je uživatel povinnen provést taková opatření, aby rušení odstranil.

[RETURN TO TOP OF THE PAGE](#)

### MIC Notice (South Korea Only)

Class B Device

장치 종류	사용자 안내문
B급 기기	이 장치는 가정용으로 전자파 적합등록을 한 장치로서 주거지역에서는 물론 모든 지역에서 사용할 수 있습니다.



Please note that this device has been approved for non-business purposes and may be used in any environment, including residential areas.

[RETURN TO TOP OF THE PAGE](#)

### Polish Center for Testing and Certification Notice

The equipment should draw power from a socket with an attached protection circuit (a three-prong socket). All equipment that works together (computer, monitor, printer, and so on) should have the same power supply source.

The phasing conductor of the room's electrical installation should have a reserve short-circuit protection device in the form of a fuse with a nominal value no larger than 16 amperes (A).

To completely switch off the equipment, the power supply cable must be removed from the power supply socket, which should be located near the equipment and easily accessible.

A protection mark "B" confirms that the equipment is in compliance with the protection usage requirements of standards PN-93/T-42107 and PN-89/E-06251.

#### ***Wymagania Polskiego Centrum Badań i Certyfikacji***

Urządzenie powinno być zasilane z gniazda z przyłączonym obwodem ochronnym (gniazdo z kołkiem). Współpracujące ze sobą urządzenia (komputer, monitor, drukarka) powinny być zasilane z tego samego źródła.

Instalacja elektryczna pomieszczenia powinna zawierać w przewodzie fazowym rezerwową ochronę przed zwarciami, w postaci bezpiecznika o wartości znamionowej nie większej niż 16A (amperów).

W celu całkowitego wyłączenia urządzenia z sieci zasilania, należy wyjąć wtyczkę kabla zasilającego z gniazdka, które powinno znajdować się w pobliżu urządzenia i być łatwo dostępne.

Znak bezpieczeństwa "B" potwierdza zgodność urządzenia z wymaganiami bezpieczeństwa użytkowania zawartymi w PN-93/T-42107 i PN-89/E-06251.

#### ***Pozostałe instrukcje bezpieczeństwa***

- Nie należy używać wtyczek adapterowych lub usuwać kolka obwodu ochronnego z wtyczki. Jeżeli konieczne jest użycie przedłużacza to należy użyć przedłużacza 3-żyłowego z prawidłowo połączonym przewodem ochronnym.
- System komputerowy należy zabezpieczyć przed nagłymi, chwilowymi wzrostami lub spadkami napięcia, używając eliminatora przepięć, urządzenia dopasowującego lub bezakłócenieniowego źródła zasilania.
- Należy upewnić się, aby nic nie leżało na kablach systemu komputerowego, oraz aby kable nie były umieszczone w miejscu, gdzie można byłoby na nie nadeptywać lub potykać się o nie.
- Nie należy rozlewać napojów ani innych płynów na system komputerowy.
- Nie należy wpychać żadnych przedmiotów do otworów systemu komputerowego, gdyż może to spowodować pożar lub porażenie prądem, poprzez zwarcie elementów wewnętrznych.
- System komputerowy powinien znajdować się z dala od grzejników i źródeł ciepła. Ponadto, nie należy blokować otworów wentylacyjnych. Należy unikać kładzenia luźnych papierów pod komputer oraz umieszczania komputera w ciasnym miejscu bez możliwości cyrkulacji powietrza wokół niego.

[RETURN TO TOP OF THE PAGE](#)

### North Europe (Nordic Countries) Information

Placering/Ventilation

**VARNING:**

FÖRSÄKRA DIG OM ATT HUVUDBRYTARE OCH UTTAG ÄR LÄTÅTKOMLIGA, NÄR DU STÄLLER DIN UTRUSTNING PÅPLATS.

Placering/Ventilation

**ADVARSEL:**

SØRG VED PLACERINGEN FOR, AT NETLEDNINGENS STIK OG STIKKONTAKT ER NEMT TILGÆNGELIGE.

Paikka/Ilmankierto

**VAROITUS:**

SIJOITA LAITE SITEN, ETTÄ VERKKOJOHTO VOIDAAN TARVITTAESSA HELPOSTI IRROTTAA PISTORASIASTA.

Plassering/Ventilasjon

**ADVARSEL:**

NÅR DETTE UTSTYRET PlassERES, MÅ DU PASSE PÅ AT KONTAKTENE FOR STØMTILFØRSEL ER LETTE Å NÅ.

[RETURN TO TOP OF THE PAGE](#)

---

**BSMI Notice (Taiwan Only)**

符合乙類資訊產品之標準

[RETURN TO TOP OF THE PAGE](#)

---

**Ergonomie Hinweis (nur Deutschland)**

Der von uns gelieferte Farbmonitor entspricht den in der "Verordnung über den Schutz vor Schäden durch

Röntgenstrahlen" festgelegten Vorschriften.

Auf der Rückwand des Gerätes befindet sich ein Aufkleber, der auf die Unbedenklichkeit der Inbetriebnahme hinweist, da die Vorschriften über die Bauart von Störstrahlern nach Anlage III  $\alpha$  5 Abs. 4 der Röntgenverordnung erfüllt sind.

Damit Ihr Monitor immer den in der Zulassung geforderten Werten entspricht, ist darauf zu achten, daß

1. Reparaturen nur durch Fachpersonal durchgeführt werden.
2. nur original-Ersatzteile verwendet werden.
3. bei Ersatz der Bildröhre nur eine bauartgleiche eingebaut wird.

Aus ergonomischen Gründen wird empfohlen, die Grundfarben Blau und Rot nicht auf dunklem Untergrund zu verwenden (schlechte Lesbarkeit und erhöhte Augenbelastung bei zu geringem Zeichenkontrast wären die Folge).

Der arbeitsplatzbezogene Schalldruckpegel nach DIN 45 635 beträgt 70dB (A) oder weniger.



**ACHTUNG: BEIM AUFSTELLEN DIESES GERÄTES DARAUFG ACHTEN, DAß NETZSTECKER UND NETZKABELANSCHLUß LEICHT ZUGÄNGLICH SIND.**

[RETURN TO TOP OF THE PAGE](#)

---

### End-of-Life Disposal

Your new monitor contains materials that can be recycled and reused. Specialized companies can recycle your product to increase the amount of reusable materials and to minimize the amount to be disposed of.

Please find out about the local regulations on how to dispose of your old monitor from your local Philips dealer.

#### (For customers in Canada and U.S.A.)

This product may contain lead and/or mercury. Dispose of in accordance to local-state and federal regulations. For additional information on recycling contact [www.eia.org](http://www.eia.org) (Consumer Education Initiative)

[RETURN TO TOP OF THE PAGE](#)

---

### Information for UK only

#### WARNING - THIS APPLIANCE MUST BE GROUNDING.

#### Important:

This apparatus is supplied with an approved moulded 13A plug. To change a fuse in this type of plug proceed as follows:

1. Remove fuse cover and fuse.
2. Fit new fuse which should be a BS 1362 5A,A.S.T.A. or BSI approved type.

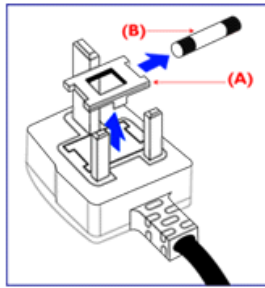

### 3. Refit the fuse cover.

If the fitted plug is not suitable for your socket outlets, it should be cut off and an appropriate 3-pin plug fitted in its place.

If the mains plug contains a fuse, this should have a value of 5A. If a plug without a fuse is used, the fuse at the distribution board should not be greater than 5A.

Note: The severed plug must be destroyed to avoid a possible shock hazard should it be inserted into a 13A socket elsewhere.

### How to connect a plug

The wires in the mains lead are coloured in accordance with the following code:

BLUE - "NEUTRAL" ("N")

BROWN - "LIVE" ("L")

GREEN & YELLOW - "GROUND" ("G")

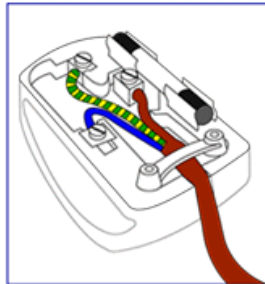

1. The GREEN AND YELLOW wire must be connected to the terminal in the plug which is marked with the letter "G" or by the Ground symbol  or coloured GREEN or GREEN AND YELLOW.

2. The BLUE wire must be connected to the terminal which is marked with the letter "N" or coloured BLACK.

3. The BROWN wire must be connected to the terminal which marked with the letter "L" or coloured RED.

Before replacing the plug cover, make certain that the cord grip is clamped over the sheath of the lead - not simply over the three wires.

[RETURN TO TOP OF THE PAGE](#)

### China RoHS

The People's Republic of China released a regulation called "Management Methods for Controlling Pollution by Electronic Information Products" or commonly referred to as China RoHS. All products including CRT and LCD monitor which are produced and sold for China market have to meet China RoHS request.

## 中国大陆RoHS

根据中国大陆《电子信息产品污染控制管理办法》（也称为中国大陆RoHS），以下部分列出了本产品中可能包含的有毒有害物质或元素的名称和含量

### 本表适用之产品

显示器（液晶及CRT）

### 有毒有害物质或元素

部件名称	有毒有害物质或元素					
	铅 (Pb)	汞 (Hg)	镉 (Cd)	六价铬 (Cr6+)	多溴联苯 (PBB)	多溴二苯醚 (PBDE)
外壳	○	○	○	○	○	○
CRT显示屏	×	○	○	○	○	○
液晶显示屏/灯管	×	×	○	○	○	○
电路板组件*	×	○	○	○	○	○
电源适配器	×	○	○	○	○	○
电源线/连接线	×	○	○	○	○	○

\*：电路板组件包括印刷电路板及其构成的零部件，如电阻、电容、集成电路、连接器等  
 ○：表示该有毒有害物质在该部件所有均质材料中的含量均在《电子信息产品中有毒有害物质的限量要求标准》规定的限量要求以下  
 ×：表示该有毒有害物质至少在该部件的某一均质材料中的含量超出《电子信息产品中有毒有害物质的限量要求标准》规定的限量要求；但是上表中打“×”的部件，符合欧盟RoHS法规要求（属于豁免的部分）

## 中国能源效率标识

根据中国大陆《能源效率标识管理办法》本显示器符合以下要求：

能源效率(cd/W)	> 1.05
能效等级	1 级
能效标准	GB 21520-2008

详细有关信息请查阅中国能效标识网：<http://www.energylabel.gov.cn/>

[RETURN TO TOP OF THE PAGE](#)

## Lead-free Product



Lead free display promotes environmentally sound recovery and disposal of waste from electrical and electronic equipment. Toxic substances like Lead has been eliminated and compliance with European community's stringent RoHs directive mandating restrictions on hazardous substances in electrical and electronic equipment have been adhered to in order to make Philips monitors safe to use throughout its life cycle.



[RETURN TO TOP OF THE PAGE](#)

[Informácie o bezpečnosti a riešení problémov](#)  
[FAQ \(často kladené otázky\)](#)

[Odstraňovanie porúch](#)

[Regulatory Information](#)

[Informácie pre užívateľov v USA](#)

[Informácie pre užívateľov mimo USA](#)

## Iné súvisiace informácie

---

### Informácie pre užívateľov v USA

*Pre jednotky nastavené na 115 V :*

Použite UL kábel obsahujúci minimálne 18 AWG, typ SVT alebo SJT trojžilový kábel max. 15 stôp dlhý a paralelné vidlice, zásuvka s uzemnením na 15 A, 125 V.

*Pre jednotky nastavené na 230 V :*

Použite UL kábel obsahujúci minimálne 18 AWG, typ SVT alebo SJT trojžilový kábel max. 15 stôp dlhý a dvojžitú vidlicu, zásuvka s uzemnením na 15 A, 250 V.

---

### Informácie pre užívateľov mimo USA

*Pre jednotky nastavené na 230 V :*

Použite kábel obsahujúci minimálne 18 AWG vodič a zásuvku s uzemnením na 15 A, 250 V. Kábel by mal mať príslušné bezpečnostné osvedčenia pre krajinu, kde bude zariadenie inštalované a/alebo označené HAR.

[NÁVRAT NA VRCH STRÁNKY](#)

[O tejto príručke](#)

[Popis symbolov](#)

## O tejto príručke

---

### O tejto príručke

Táto príručka je určená každému, kto používa farebný Philips LCD. Popisuje vlastnosti, nastavenia, obsluhu a iné dôležité informácie o tomto LCD monitore. Jej obsah je totožný s informáciami s našou tlačenou verziou.

Obsahuje nasledujúce kapitoly:

- [Informácie o bezpečnosti a riešení problémov](#) poskytuje tipy a riešenia bežných problémov, ako aj iné súvisiace informácie, ktoré budete možno potrebovať.
- O tejto elektronickej užívateľskej príručke dáva prehľad o obsiahnutých informáciách, spolu s popisom symbolov a inými dokumentmi pre vašu informáciu.
- [Informácie o výrobku](#) obsahuje prehľad o funkciách monitora a tiež technické údaje tohto monitora.
- [Inštalácia vášho monitora](#) opisuje proces prvotného nastavenia a dáva prehľad o tom, ako používať monitor.
- [Displej na obrazovke](#) poskytuje informácie o prispôsobení nastavení vášho monitora.
- [Starostlivosť o zákazníka a záruka](#) obsahuje zoznam celosvetových Centier Philips pre informácie spotrebiteľom, spolu s telefónnymi číslami a informáciami o záruke pre váš výrobok.
- [Glosár](#) popisuje technické pojmy.
- [Voľba stiahnutie a tlač](#) preniesie celú túto príručku na váš disk, za účelom ľahkého nahliadnutia.

[NÁVRAT NA VRCH STRÁNKY](#)

---

### Popis symbolov

Nasledovné podčasti popisujú spôsob značenia poznámok, ktoré sú použité v tomto dokumente.

### Poznámky, upozornenia a varovania

V celej tejto príručke môžu byť úseky textu sprevádzané ikonou a vytlačené hrubým písmom alebo kurzívou. Tieto úseky textu obsahujú poznámky, upozornenia alebo varovania. Použité sú nasledovne:



**POZNÁMKA:** Táto ikona naznačuje dôležité informácie a tipy, ktoré vám pomôžu lepšie využiť váš počítačový systém.



**UPOZORNENIE:** Táto ikona označuje informácie, ktoré vám napovedia ako predchádzať buď potenciálnemu poškodeniu hardvéru alebo strate údajov.



**VAROVANIE:** Táto ikona označuje potenciál ublíženia na zdraví a napovie vám, ako sa tomuto problému vyhnúť.

Niektoré varovania sa môžu objaviť v rôznych formách a môžu byť sprevádzané ikonou. V takýchto prípadoch je špecifická prezentácia takého varovania povinne uložená príslušnou úradnou mocou.

[NÁ VRAT NA VRCH STRÁNKY](#)

Váš LCD monitor  
Funkcia SmartImage  
Funkcia SmartContrast

Funkcia SmartSaturate  
Funkcia SmartSharpness

B  
Technické špecifikácie  
Režimy rozlíšenia a predvolieb  
Pravidlá spoločnosti Philips  
pre poškodené obrazové body  
Automatická úspora energie

Fyzikálne charakteristiky

Priradenie kolíkov

Pohľady na výrobok

Fyzikálne charakteristiky

SmartControl II

## Informácie o výrobku

---

### Váš LCD monitor

Blahoželáme k kúpe a vítame vás u spoločnosti Philips. Aby ste mali maximálny úžitok z podpory, ktorú spoločnosť Philips ponúka, zaregistrujte svoj výrobok na stránke. [www.philips.com/welcome](http://www.philips.com/welcome)

[NÁVRAT NA VRCH STRÁNKY](#)

---

### Funkcia SmartImage

#### Čo je to?

Funkcia SmartImage poskytuje predvoľby, ktoré optimalizujú zobrazenie pre rôzne typy obsahu a dynamicky nastavuje jas, kontrast, farby a ostrosť v reálnom čase. Či už pracujete s textovými aplikáciami, zobrazovaním obrázkov alebo ak sledujete video, funkcia Philips SmartImage zabezpečuje vynikajúci optimalizovaný výkon pre zobrazenie na LCD.

#### Prečo túto funkciu potrebujem?



Potrebuje zobrazenie na LCD, ktoré poskytuje zobrazenie všetkých vašich obľúbených typov obsahu. Funkcia SmartImage dynamicky nastavuje jas, kontrast, farby a ostrosť v reálnom čase s cieľom skvalitniť váš pôžitok zo sledovania LCD.

#### Ako to funguje?

SmartImage - softvér založený na technológii LightFrameT, ktorá získala cenu spoločnosti Philips - analyzuje obsah zobrazený na vašej obrazovke. Na základe vami zvoleného scenára funkcia SmartImage automaticky vylepší kontrast, sýtosť farieb a ostrosť obrazov a vide s cieľom dosiahnuť maximálny výkon pre zobrazenie - všetko v reálnom čase a pri stlačení jediného tlačidla.

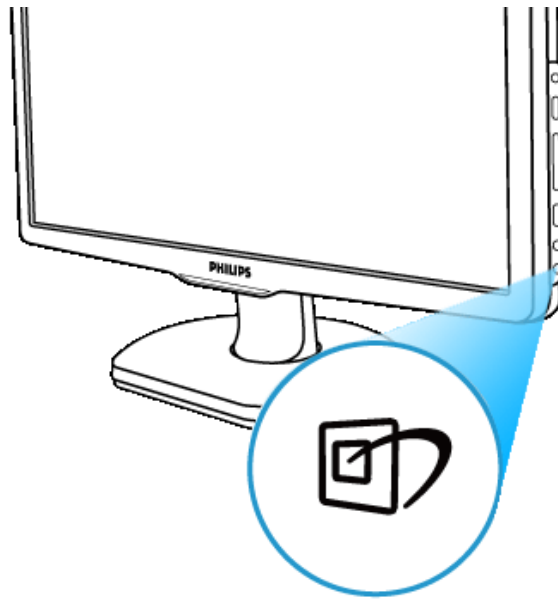
#### Ako spustiť funkciu SmartImage?



1. Stlačením  spustíte obrazovkový displej aplikácie SmartImage;
2. Stlačením  dôjde k prepínaniu medzi Office Work (Práca v kancelárii), Image Viewing (Sledovanie obrazu), Entertainment (Zábava), Economy (Úsporný režim) a Off (Vypnutie);
3. Obrazovkový displej aplikácie SmartImage zostane zobrazený na obrazovke počas doby 5 sekúnd. Potvrdenie môžete taktiež vykonať stlačením tlačidla "OK".
4. Ak je spustená funkcia SmartImage, schéma sRGB sa automaticky zablokuje. Aby ste podľa potreby mohli používať sRGB, je potrebné, aby ste zablokovali funkciu SmartImage, a to prostredníctvom tlačidla  na prednej ploche monitora.

Na rolovanie  môžete okrem klávesu používať taktiež stláčanie tlačidiel ▼ ▲ s cieľom vybrať a stlačiť "OK", a to pre potvrdenie voľby a zatvorenie obrazovkového displeja aplikácie SmartImage. Je možné vybrať si z piatich režimov: Office Work (Práca v kancelárii), Image Viewing (Sledovanie obrazu), Entertainment (Zábava), Economy (Úsporný režim) a Off (Vypnutie).

Je možné vybrať si z piatich režimov: Office Work (Práca v kancelárii), Image Viewing (Sledovanie obrazu), Entertainment (Zábava), Economy (Úsporný režim) a Off (Vypnutie).

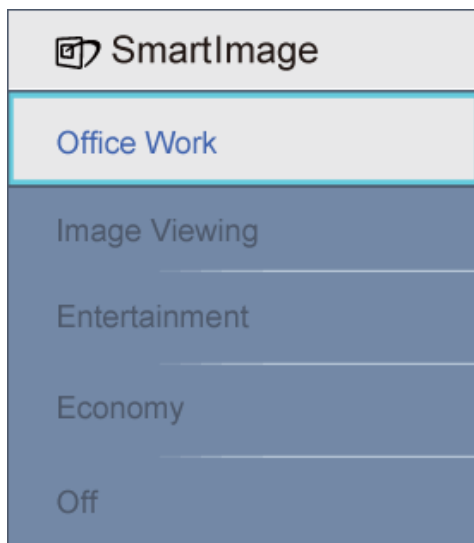

1. **Office Work (Práca v kancelárii):** Vylepšuje text a utlmuje jas s cieľom zvýšiť čitateľnosť a znížiť namáhanie očí. Tento režim značne vylepšuje čitateľnosť a výkonnosť pri práci s tabuľkovými procesormi, PDF súbormi, skenovanými článkami alebo inými všeobecnými kancelárskymi aplikáciami.
2. **Image Viewing (Sledovanie obrazu):** Tento profil kombinuje sýtosť farieb, dynamický kontrast a vylepšenie ostroti s cieľom zobraziť fotografie a iné obrázky s vynikajúcim jasom a sýtymi farbami - a to všetko bez umelých artefaktov a vyblednutých farieb.
3. **Entertainment (Zábava):** Zvýšená svietivosť, sýtosť závislá na farbách, dynamický kontrast a vysoká ostrosť zobrazujú každý detail v rámci tmavých plôch vašich videí, a to bez vyblednutia farieb v rámci svetlejších oblastí a pri zachovaní dynamických prirodzených hodnôt s cieľom neprekonateľného zobrazenia videa.
4. **Economy (Úsporný režim):** V rámci tohto profilu je nastavený jas a kontrast, podsvietenie je jemne vyladené, a to pre správne zobrazenie každodenných kancelárskych aplikácií a s cieľom nižšej spotreby energie.
5. **Off (Vypnutie):** Bez optimalizácie pomocou funkcie SmartImage.

[NÁVRAT NA VRCH STRÁNKY](#)

## Funkcia SmartContrast

### Čo je to?

Unikátna technológia, ktorá dynamicky analyzuje zobrazený obsah a automaticky optimalizuje rozsah kontrastu LCD monitora s cieľom maximálneho vizuálneho jasú a potešenia zo sledovania, zvyšujúc podsvietenie pre čistejšie, ostrejšie a jasnejšie obrazy alebo tlmiac podsvietenie pre jasné zobrazenie obrázkov na tmavých pozadiach.

### Prečo túto funkciu potrebujem?

Pre každý typ obsahu si želáte maximálny vizuálny jas a pohodlie pri sledovaní. Funkcia SmartContrast dynamicky ovláda kontrast a nastavuje podsvietenie pre jasné, ostré, svetlé zobrazenia hier a videí alebo zobrazuje jasnú čitateľný text pre kancelárske práce. Znížením energie, ktorú monitor spotrebuje ušetríte energetické náklady a predĺžite životnosť svojho monitora

### Ako to funguje?

Ak zaktivujete funkciu SmartContrast, táto funkcia vykoná analýzu obsahu, ktorý zobrazujete v reálnom čase s cieľom nastaviť farby a ovládať intenzitu podsvietenia. Táto funkcia zvyčajne vylepší kontrast na dynamický, a to s cieľom zvýšiť vaše potešenie a zábavu pri sledovaní videí a hraní hier.

[NÁVRAT NA VRCH STRÁNKY](#)

---

## Funkcia SmartSaturate

### Čo je to?

Ide o inteligentnú technológiu ktorá ovláda sýtosť farieb - stupeň ktorým je jedna farba na obrazovke zriedená susednými farbami - s cieľom poskytnúť bohaté a sýte farby pre viac potešenia a zábavy počas sledovania videí.

### Prečo túto funkciu potrebujem?

Želáte si bohaté, sýte zobrazenia pre viac zábavy a potešenia pri prezeraní fotografií a videí.

### Ako to funguje?

Funkcia SmartSaturate dynamicky ovláda sýtosť farieb - stupeň ktorým je jedna farba na obrazovke zriedená susednými farbami - s cieľom poskytnúť bohaté a sýte farby pre viac potešenia a zábavy počas sledovania videí v rámci režimu zobrazenia Entertainment (Zábava). Je vypnutá pre vysoko kvalitné zobrazenie kancelárskych aplikácií v režime Economy (Úsporný režim) s cieľom znížiť spotrebu energie.

[NÁVRAT NA VRCH STRÁNKY](#)

---

## Funkcia SmartSharpness

### Čo je to?

Inteligentná technológia, ktorá vylepšuje ostrosť v prípade, ak je to potrebné pre maximálny výkon zobrazenia a pre viacej zábavy a potešenia počas sledovania videí a pozerania fotografií

Smart technology that enhances sharpness when you need it for ultimate display performance and more entertainment fun when you are viewing videos or photos.

### Prečo túto funkciu potrebujem?

Želáte si maximálnu ostrosť pre viac zábavy a potešenia pri prezeraní fotografií a sledovaní videí.

### Ako to funguje?

Inteligentná technológia, ktorá vylepšuje ostrosť v prípade, ak je to potrebné pre maximálny výkon zobrazenia a pre viacej zábavy a potešenia počas sledovania videí a pozerania fotografií v rámci režimu Entertainment (Zábava). Funkcia je vypnutá pre maximálnu kvalitu zobrazenia v rámci kancelárskych aplikácií a v režime Economy (Úsporný režim) s cieľom znížiť spotrebu energie.

[NÁVRAT NA VRCH STRÁNKY](#)

---



**Technické špecifikácie\***

<b>LCD PANEL</b>	
Typ	TFT LCD
Rozmer obrazovky	22" vizuálny
Odstup pixlov	0.282 x 0.282 mm
Typ LCD panela	1680 x 1050 pixlov antireflexný polarizátor s vertikálnym R.G.B. pruhom, s tvrdým povrchom
Efektívna plocha sledovania	473.76 x 296.1 mm
<b>RIADKOVANIE</b>	
Vertikálny obnovovací kmitočet	56 Hz - 76 Hz
Horizontálny kmitočet	30 kHz - 83 kHz
<b>VIDEO</b>	
Intenzita bodov pre video	165 MHz

Vstupná impedancia	
- Video	75 ohmov
- Synchronizácia	2.2K ohmov
Úrovne vstupného signálu	0.7 Vpp
Synch. vstupný signál	Izolovaná synch. Kompozitná synch. Synch. podľa zelenej
Synch. polarity	Pozitívna a negatívna

\* Tieto údaje podliehajú zmenám bez predchádzajúceho oznámenia.

[NÁVRAT NA VRCH STRÁNKY](#)

### Režimy rozlíšenia a predvolieb

#### A. Maximálne rozlíšenie

- Pre 220C1  
1680 x 1050 pri 75 Hz (analogový vstup)
- 1680 x 1050 pri 60 Hz (digitálny vstup)

#### B. Odporúčané rozlíšenie

- Pre 220C1  
1680 x 1050 pri 60 Hz (digitálny vstup)

#### Režimy 18 výrobných predvolieb:

H. frekv. (kHz)	Rozlíšenie	V. frekv. (Hz)
31.469	640*350	70.086
31.469	720*400	70.087
31.469	640*480	59.940
35.000	640*480	67.000
37.500	640*480	75.000
35.156	800*600	56.250
37.879	800*600	60.317
46.875	800*600	75.000
48.363	1024*768	60.004
60.023	1024*768	75.029
63.981	1280*1024	60.020
79.976	1280*1024	75.025
55.469	1440*900	59.901
55.935	1440*900	59.887
70.635	1440*900	74.984
65.290	1680*1050	60.000
64.674	1680*1050	60.000
66.578	1920*1080	60.000

[NÁVRAT NA VRCH STRÁNKY](#)

### Automatická úspora energie

Ak máte vo svojom počítači nainštalovanú kartu pre displej alebo program, ktorý je v súlade s VESA DPMS, monitor dokáže automaticky znížiť spotrebu energie, ak sa nepoužíva. Ak sa zistí vstupný signál z klávesnice, myši alebo iného vstupného zariadenia, monitor sa automaticky "zobudí". Nasledujúca tabuľka zobrazuje úsporu energie a signalizáciu tejto funkcie pre úsporu energie:

Vymedzenie správy napájania elektrickou energiou					
Režim VESA	Video	H-synch	V-synch	Spotrebovaná energia	Farba LED indiká
Aktívny	ZAP.	Áno	Áno	< 32W (typ.)	Biela
Spánok	VYP.	Nie	Nie	< 0.8W	Biela (blikajúca)
Vypnutý	VYP.	-	-	< 0.5W	Vyp.

This monitor is ENERGY STAR® compliant. As an ENERGY STAR® Partner, we have determined that this product meets the ENERGY STAR® guidelines for energy efficiency.

[NÁVRAT NA VRCH STRÁNKY](#)

### Fyzikálne charakteristiky

Naklonenie	-5°+2/-0 ~+ 20°+3/-0
Napájanie elektrickou energiou	Striedavý prúd 100 ~ 240 V, 50/60 Hz
Spotreba energie	32W* (typ.)
Teplota	0° C až 40° C (prevádzková) -20° C až 60° C (skladovacia)
Relatívna vlhkosť	20% až 80%
Systém MTBF	50K tisíc hodín (CCFL 50K tisíc hodín)

\* Tieto údaje podliehajú zmenám bez predchádzajúceho oznámenia.

Prírodné rozlíšenie monitora je 1680 x 1050. V rámci predvoľby má monitor 100 % jas (max.), 50 % kontrast, teplotu farieb hodnoty 6500 K a úplnú bielu schému.

[NÁVRAT NA VRCH STRÁNKY](#)

### Priradenie kolíkov

1. Konektor iba pre digitálny signál obsahuje 24 signálnych kontaktov zoradených v troch radoch po ôsmich kontaktoch. Priradenie signálnych kolíkov je uvedené v nasledujúcej tabuľke:

Číslo kolíka	Priradenie signálu	Číslo kolíka	Priradenie signálu	Číslo kolíka	Priradenie signálu
1	T.M.D.S. údaje 2-	9	T.M.D.S. údaje 1-	17	T.M.D.S. údaje 0-
2	T.M.D.S. údaje 2+	10	T.M.D.S. údaje 1+	18	T.M.D.S. údaje 0+
3	T.M.D.S. údaje 2/4 tieneny	11	T.M.D.S. údaje 1/3 tieneny	19	T.M.D.S. údaje 0/5 tieneny
4	Bez pripojenia	12	Bez pripojenia	20	Bez pripojenia
5	Bez pripojenia	13	Bez pripojenia	21	Bez pripojenia

6	DDC synchronizácia	14	Príkon +5V	22	T.M.D.S. synchronizácia tienený
7	DDC údaje	15	Uzemnenie (pre +5V)	23	T.M.D.S. synchronizácia+
8	Bez pripojenia	16	Rozpoznanie aktívnej zástrčky	24	T.M.D.S. synchronizácia-

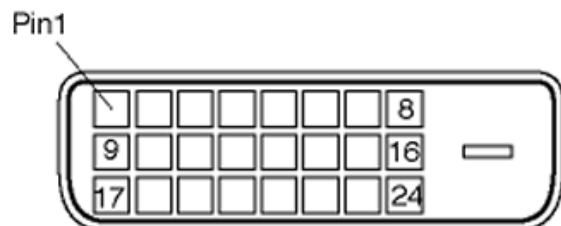

2.15 kolíkový D-sub konektor (zástrčka) signálneho kábla:

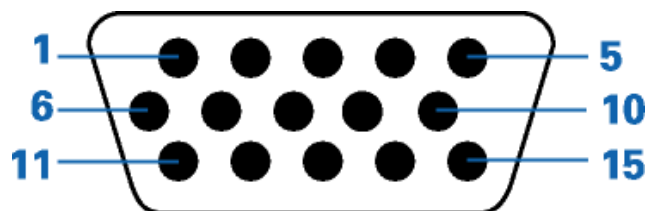

Číslo kolíka	Priradenie	Číslo kolíka	Priradenie
1	Červený video vstup	9	DDC + 5 V
2	Zelený video vstup/SOG	10	Uzemnenie logických obvodov
3	Modrý video vstup	11	Uzemnenie
4	Snímanie (uzemn.)	12	Linka sériových údajov (sériové údaje)
5	Vyhľadanie kábla (uzemn.)	13	H. synch / H+V. synch.
6	Červený video - uzemn.	14	V - synch.
7	Zelený video - uzemn.	15	Spojenie pre synchronizáciu údajov (riadiaci jazyk systému)
8	Modrý video - uzemn.		

[NÁVRAT NA VRCH STRÁNKY](#)

---

## Pohľady na výrobok

Pomocou nasledujúcich prepojení si môžete pozrieť rôzne pohľady na monitor a jeho prvky.

[Popis predného pohľadu na monitor](#)

[NÁVRAT NA VRCH STRÁNKY](#)

---

## Fyzikálne charakteristiky

### Naklonenie

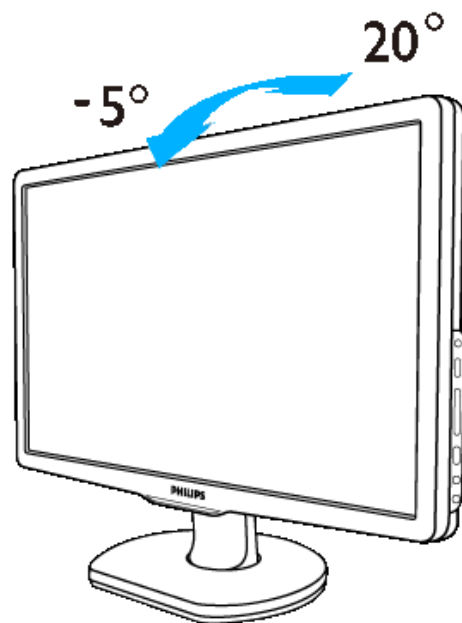

[NÁVRAT NA VRCH STRÁNKY](#)

Vlastnosti výrobku

Technické údaje

Rozlíšenie a prednastavené režimy

Automatická úspora energie

Fyzikálne údaje

Priradenie pinov

Pohľady výrobky

## Pravidlá spoločnosti Philips pre poškodené obrazové body

### Pravidlá spoločnosti Philips pre poškodené obrazové body plochých monitorov

Spoločnosť Philips sa usiluje dodávať najkvalitnejšie výrobky. Používame niektoré z najpokročokejších výrobných procesov v tomto odvetví a najprísnejšie postupy kontroly kvality. Avšak, poruchy obrazových a podskupín obrazových bodov TFT LCD monitorov sú niekedy neodvratiteľné. Žiaden výrobca nie je schopný zaručiť, aby všetky obrazovky boli vyrobené bez poruchy obrazových bodov, ale spoločnosť Philips garantuje, že každý monitor s neprijateľným počtom porúch bude opravený alebo vymenený za nový v rámci záruky. Toto oznámenie vysvetľuje rôzne druhy porúch obrazových bodov a definuje prijateľné hladiny pre každý druh. Za účelom oprávnenia na opravu alebo výmenu v rámci záruky, musí počet poruchových obrazových bodov na TFT LCD obrazovke prekročiť tieto akceptovateľné úrovne. Napríklad, na monitori 19" XGA nemôže byť poruchových viac ako 0,0004% podskupín obrazových bodov. Okrem toho, spoločnosť Philips stanovuje dokonca vyššie kvalitatívne normy pre určité druhy alebo kombinácie porúch obrazových bodov, ktoré sú pozoruhodnejšie ako ostatné. Tieto pravidlá majú celosvetovú platnosť.

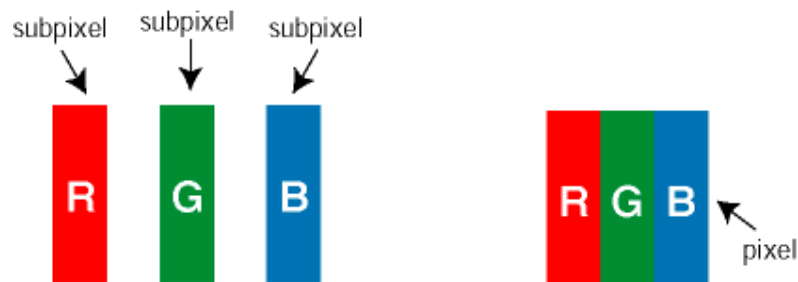

#### Obrazové body a podskupiny obrazových bodov

Obrazový bod, alebo obrazový element, sa skladá z troch podskupín obrazového bodu v primárnych farbách - červená, zelená a modrá. Množstvo obrazových bodov spolu vytvára obraz. Keď sú všetky podskupiny obrazového bodu rozsvietené, tri farebné obrazové body spolu sa javia ako biely obrazový bod. Keď sú všetky podskupiny obrazového bodu nerozsvietené, tri farebné obrazové body spolu sa javia ako čierny obrazový bod. Iné kombinácie rozsvietených a nerozsvietených podskupín sa javia ako jeden obrazový bod inej farby.

#### Druhy porúch obrazových bodov

Poruchy obrazových bodov a ich podskupín sa zobrazujú na obrazovke rôznymi spôsobmi. Existujú dva druhy porúch obrazových bodov a mnoho druhov porúch podskupín obrazových bodov v rámci každého druhu.

**Poruchy svetlého bodu** Poruchy svetlého bodu nastanú ak obrazové body alebo podskupiny sú stále rozžiarené alebo "zapnuté". *Svetlý bod* je pod-pixel, ktorý zostáva svietiť na obrazovke, keď monitor

zobrazuje tmavý podklad. Toto sú druhy porúch svetlého bodu:

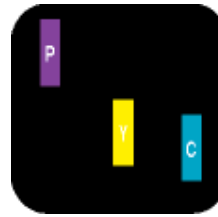
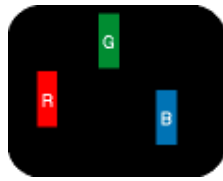

Jedna rozžiarená podskupina obrazového bodu červená, zelená alebo modrá

Dve susediace žiariace podskupiny:

- Čerpaná + Modrá = Purpurová

- Červená + Zelená = Žltá

- Zelená + Modrá = Azúrová (Bledomodrá)

Tri susediace žiariace podskupiny (jeden biely obrazový bod)



Červený alebo modrý svetlý bod je o viac ako 50 percent jasnejší ako susediace body; zelený svetlý bod je o 30 percent jasnejší ako susediace body.

**Poruchy čierneho bodu** Poruchy čierneho bodu nastanú ak obrazové body alebo podskupiny sú stále tmavé alebo "vypnuté". *Tmavý bod* je sub-pixel, ktorý nezostáva svietiť na obrazovke, keď monitor zobrazuje svetlý podklad. Toto sú druhy porúch čierneho bodu:

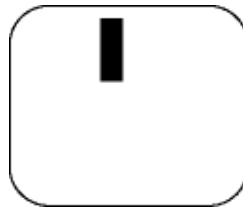

Jedna tmavá podskupina

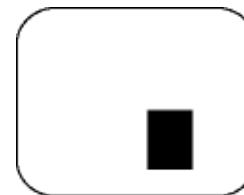

Dve alebo tri susediace tmavé podskupiny

**Blízkosť porúch obrazových bodov**

Pretože poruchy obrazových bodov a ich podskupín rovnakého druhu, ktoré sú v tesnej blízkosti môžu byť nápadné, spoločnosť Philips tiež definuje tolerancie pre blízkosť porúch obrazových bodov.

**Tolerancie pre poruchové obrazové body**

Za účelom oprávnenia na opravu alebo výmenu v rámci záruky, kvôli poruchám obrazových bodov, musí



počet poruchových obrazových bodov alebo ich podskupín na TFT LCD obrazovke prekročiť tolerancie uvedené v nasledujúcich tabuľkách.

PORUCHY ŽIARIVÉHO BODU	AKCEPTOVATEĽNÁ ÚROVEŇ
MODEL	220C1
1 rozsvietená podskupina	3
2 susediace rozsvietené podskupiny	1
3 susediace rozsvietené podskupiny (jeden biely obrazový bod)	0
Vzdialenosť medzi dvomi poruchami žiarivého bodu*	>15mm
Celkové množstvo porúch žiarivého bodu všetkých druhov	3

PORUCHY ČIERNEHO BODU	AKCEPTOVATEĽNÁ ÚROVEŇ
MODEL	220C1
1 tmavá podskupina	5
2 susediace tmavé podskupiny	2
3 susediace tmavé podskupiny	0
Vzdialenosť medzi dvomi poruchami čierneho bodu*	>15mm
Celkové množstvo porúch čierneho bodu všetkých druhov	5

VŠETKY PORUCHY	AKCEPTOVATEĽNÁ ÚROVEŇ
MODEL	220C1
Celkové množstvo porúch žiarivého alebo čierneho bodu všetkých druhov	5

*Poznámka:*

\* 1 alebo 2 susediace poruchy podskupín = 1 porucha

[NÁ VRAT NA VRCH STRÁNKY](#)

Ovládač Philips SmartControl II  
Systém, podpora a požiadavky

Inštalácia

Úvod do používania

Otázky a odpovede

## SmartControl II (vybrané modely)

---

### Philips SmartControl II

SmartControl II je softvér monitora vybavený na používanie jednoduchým grafickým rozhraním obrazovky, ktoré vás navádza v rámci jemného naladenia rozlíšenia, kalibrácie farieb a ostatných nastavení zobrazenia, a to vrátane jas, kontrastu, synchronizácie a fázy, polohy, RGB, bieleho bodu a nastavenia hlasitosti v prípade modelov so zabudovanými reproduktormi. Monitory s nainštalovaným SmartControl II je možné spravovať pomocou SmartManage, ktorý dokáže spravovať PC a monitory, alebo pomocou SmartManage Lite, ktorý dokáže riadiť monitory. (Pozrite si kapitolu o SmartManage/SmartManage Lite) .

### ***Systém, podpora a požiadavky:***

1. Podpora systému: 2000, XP, NT 4.0, XP 64 Edition, Vista 32/64. IE Support 6.0/7.0.
2. Jazyková podpora: angličtina, zjednodušená čínština, nemčina, španielčina, francúzština, taliančina, ruština, portugalčina.
3. Monitor Philips podporuje rozhranie DDC/CI.

### ***Inštalácia:***

#### **1. Inštalátor – Prívitie v inštalácii ochrany**

- Stlačením tlačidla Next (Nasledujúci) užívateľ prejde do ďalšej časti inštalácie.
- Tlačidlo Cancel (Zrušiť) umožňuje užívateľovi zrušiť inštaláciu.



SmartControl II  
Installer.exe

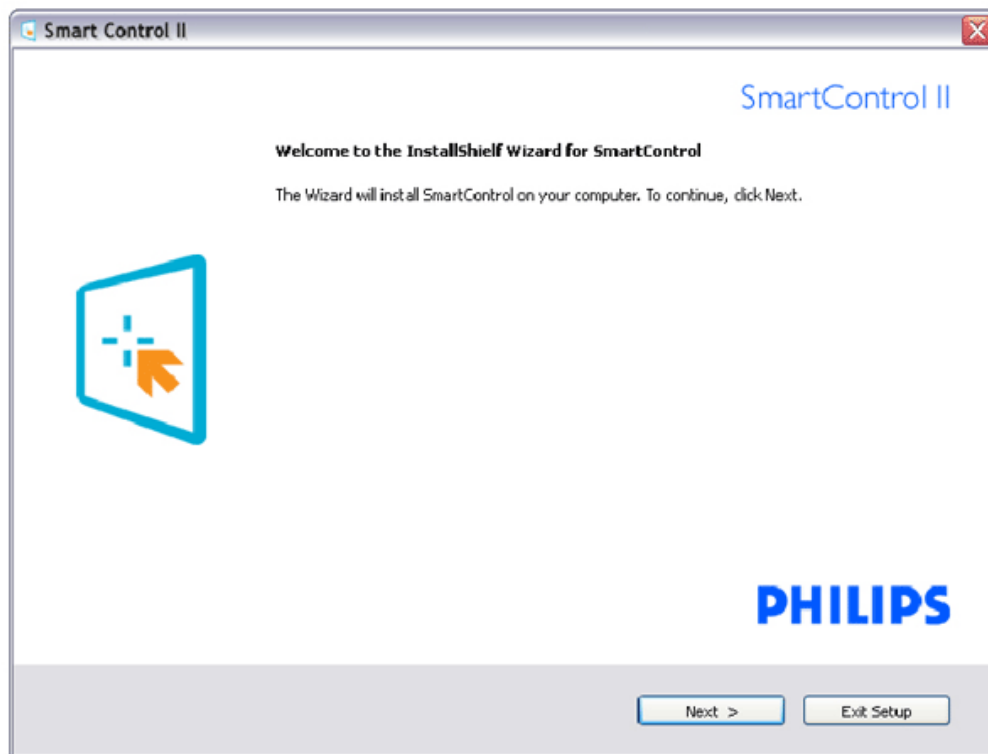

## 2. Inštalátor – Právne náležitosti pri inštalácii ochrany

- Pre proces inštalácie zvolte "I accept (Súhlasím)".
- Tlačidlo Cancel (Zrušiť) umožňuje užívateľovi zrušiť inštaláciu.



SmartControl II  
Installer.exe

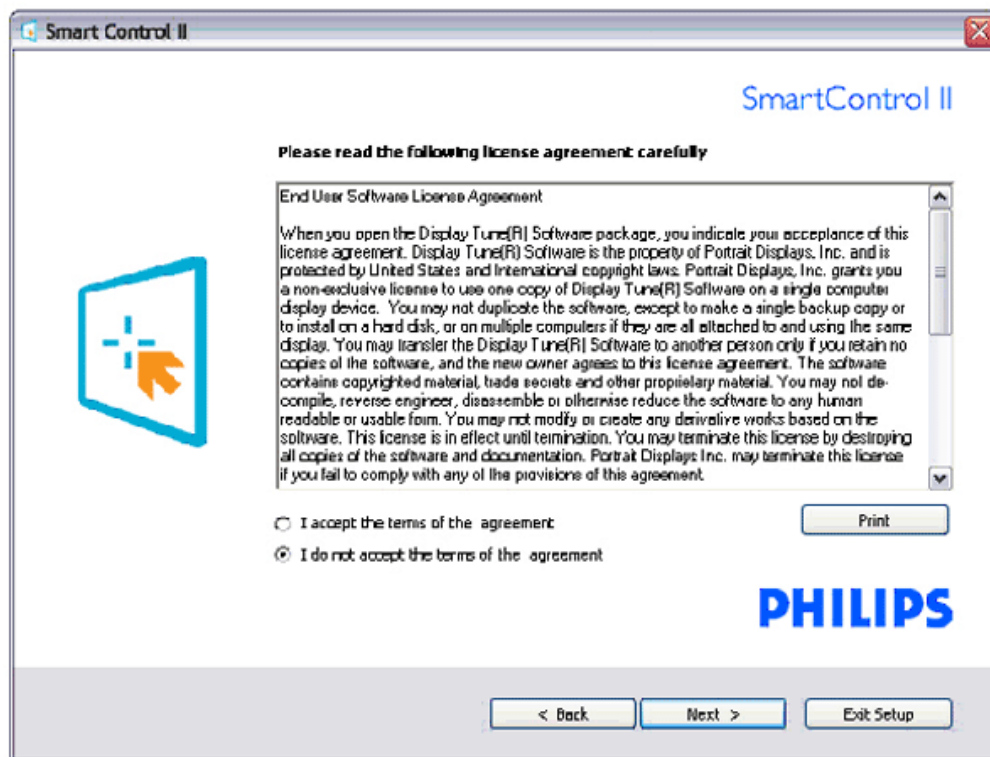

### 3. Inštalátor – Programové súbory v rámci inštalácie ochrany

- Zaškrtnite políčko, ak si želáte nainštalovať služby spravovanie majetku pomocou SmartManage Lite.

Bežní užívatelia zvyčajne nepotrebujú aktivovať túto funkciu. Prečítajte si časť o SmartManage, ktorá je súčasťou tohto návodu pred tým, ako sa rozhodnete pre funkciu SmartManage Lite.

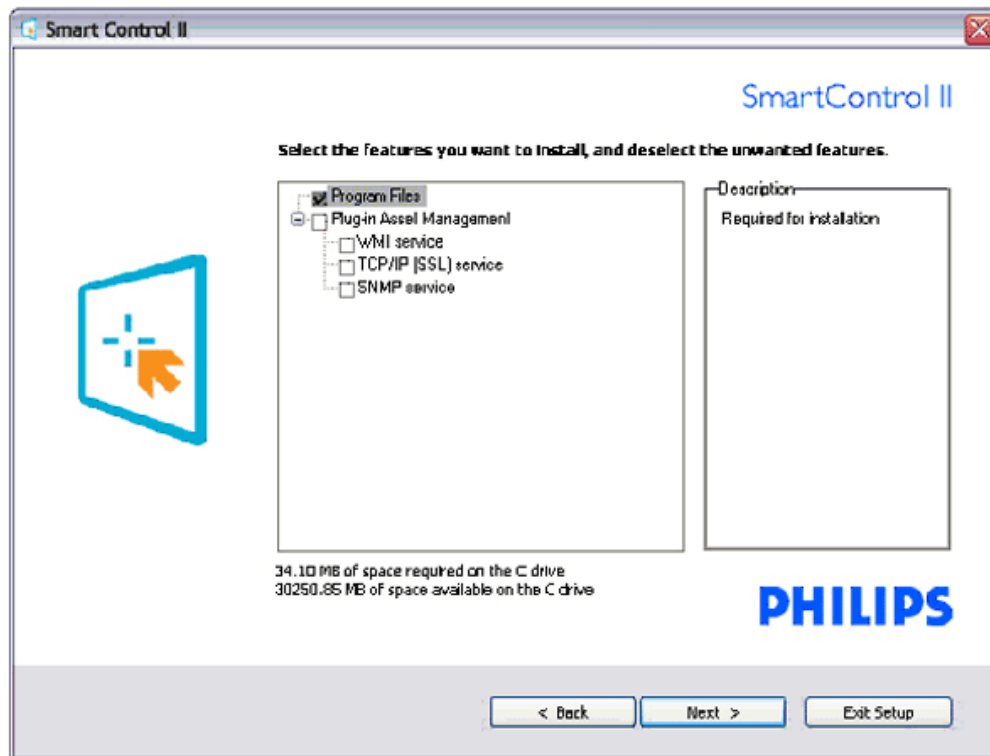
SmartControl II  
Installer.exe

#### 4. Inštalátor – Proces inštalácie

- Postupujte podľa pokynov a dokončite inštaláciu.
- Po dokončení inštalácie môžete program spustiť.
- Ak si želáte program spustiť neskôr, môžete potom kliknúť na ikonu na pracovnej ploche alebo na lište s nástrojmi.



SmartControl II  
Installer.exe

Smart Control II

SmartControl II

**Click Install to begin the installation**

If you want to review or change any of your installation settings, click Back. Click Cancel to exit the wizard.

A logo consisting of a blue square with rounded corners, containing a white plus sign and an orange mouse cursor arrow pointing towards the bottom right.

**PHILIPS**

< Back   Install   Exit Setup



SmartControl II  
Installer.exe

**Smart Control II**

SmartControl II

**InstallShield Wizard Complete**

The InstallShield Wizard has successfully installed SmartControl. Before you can use the program, you must restart your computer.



- Yes, I want to restart my computer now.
- No, I will restart my computer later.

Remove any disks from their drives, and then click Finish to complete setup.

**PHILIPS**

Finish



# PHILIPS



## SmartControl II

2007 Royal Philips Electronics  
 Powered by Portrait  
 Portions utilize Microsoft Windows Media Technologies.  
 Copyright 1999-2002 Microsoft Corporation.  
 All Rights Reserved.  
 Copyright of Suppliers Acknowledged.

### Úvod do používania:

#### 1. Prvé spustenie - Sprievodca

- Pri prvom spustení po inštalácii, SmartControl II automaticky spustí sprievodu pre prvé spustenie programu.
- Sprievodca vás prevedie nastavením výkonu monitora, a to krok za krokom.
- taktiež môžete prejsť aj do menu plug-in v prípade, ak sprievodcu žiadate spustiť neskôr.
- Viac možností dokážete nastaviť bez sprievodcu, a to pomocou štandardného panela.

Sled sprievodcu pre analógový	Sled sprievodcu pre digitálny
Resolution (Rozlíšenie)	Resolution (Rozlíšenie)
Focus (Zaostrenie)	Contrast (Kontrast)
Brightness (Jas)	Brightness (Jas)
Contrast (Kontrast)	White Point (Color Temp) (Biely bod (Teplota farieb))
Position (Poloha)	File (Súbor)
White Point (Color Temp) (Biely bod (Teplota farieb))	
File (Súbor)	

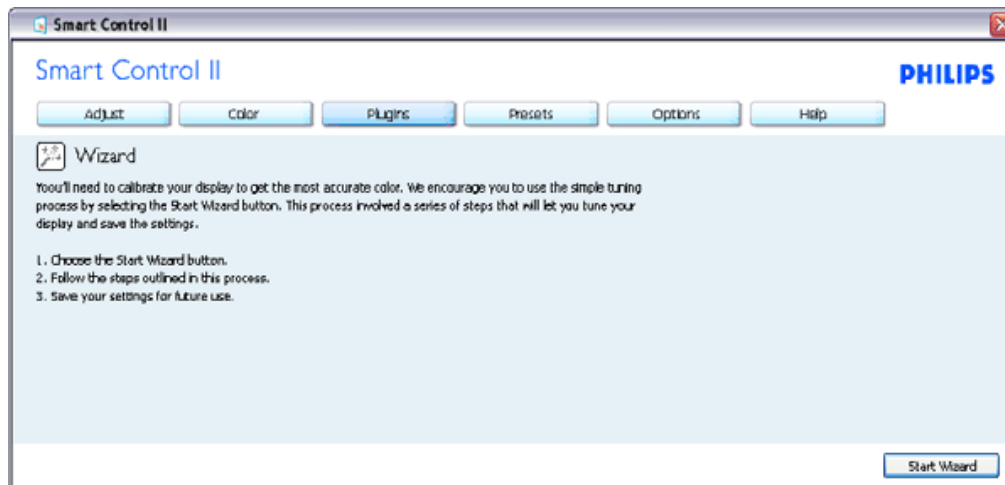

## 2. Úvod do štandardného panela:

### Menu pre nastavenie:

- Menu pre nastavenie umožňuje nastaviť jas, kontrast, zaostrenie, polohu a rozlíšenie.
- Pomocou pokynov dokážete vykonať nastavenie.
- Tlačidlo Cancel (Zrušiť) umožňuje užívateľovi zrušiť inštaláciu.

Záhlavie záložky	Podriadené menu	Zobrazenie v prípade analógového	Zobrazenie v prípade digitálneho
Adjust	Brightness (Nastaviť jas)	Yes (Áno)	Yes (Áno)
Adjust	Contrast (Nastaviť kontrast)	Yes (Áno)	Yes (Áno)
Adjust	Focus (Nastaviť zaostrenie (synchronizácia a fáza pre synchronizáciu))	Yes (Áno)	No (Nie)
Adjust	Position (Nastaviť polohu)	Yes (Áno)	No (Nie)
Adjust	Resolution (Nastaviť rozlíšenie)	Yes (Áno)	Yes (Áno)

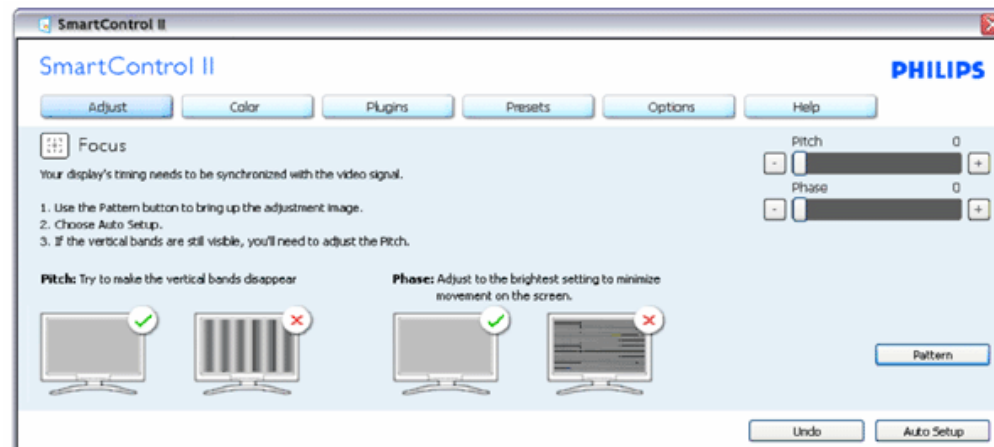
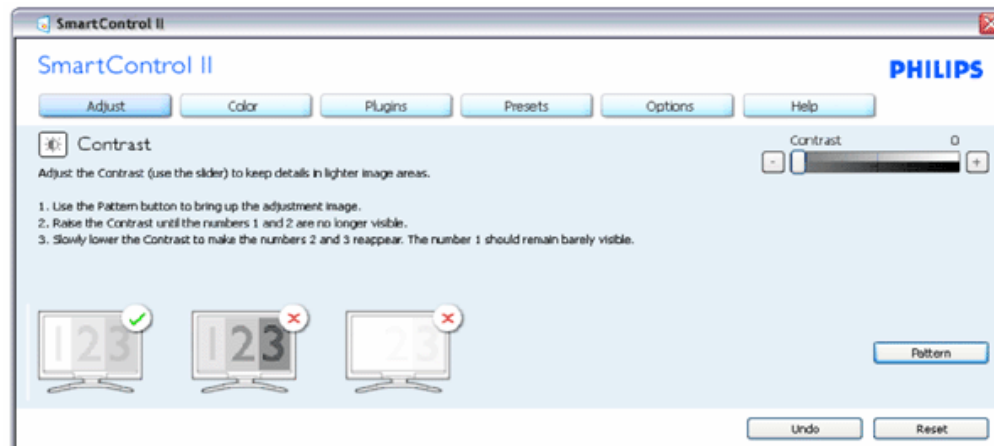
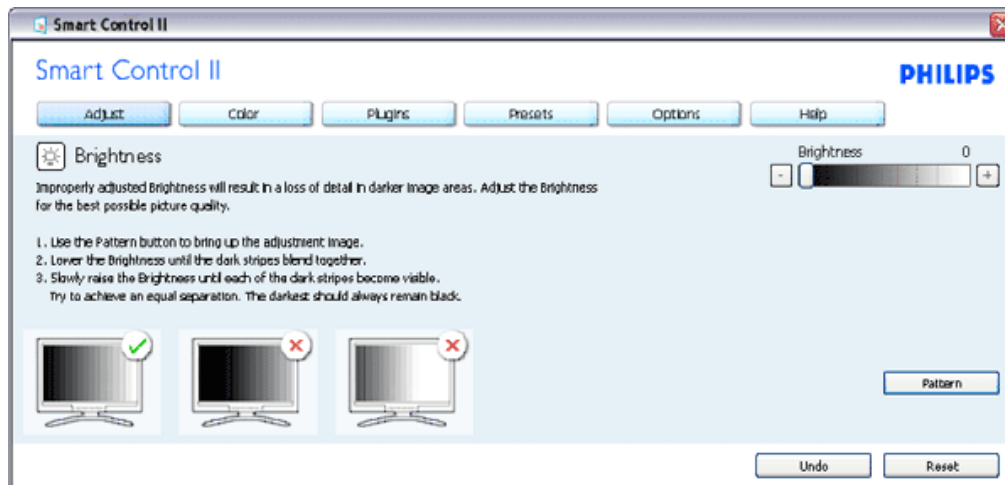

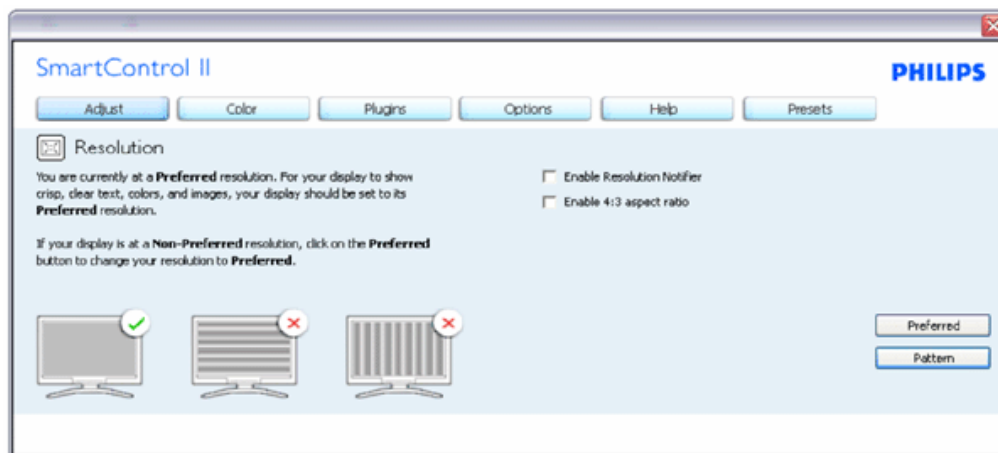
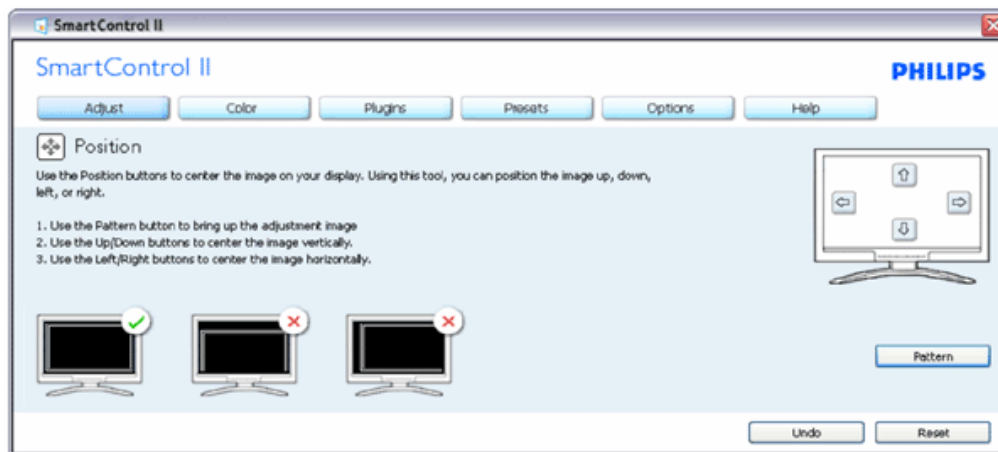

### Menu pre farby:

- Menu pre farby vám umožňuje nastaviť RGB, stupeň čiernej, biely bod, kalibráciu farieb a inteligentné nastavenie obrazu SmartImage (Pozrite si časť o SmartImage).
- Pomocou pokynov dokážte vykonať nastavenie.
- Pozrite si dolu uvedenú tabuľku ako základ pre položky podriadeného menu pri vašom zadávaní.

Záhlavie záložky	Podriadené menu	Zobrazenie v prípade analógového	Zobrazenie v prípade digitálneho
Color (Farba)	RGB	Yes (Áno)	Yes (Áno)
Color (Farba)	Black Level (Stupeň čiernej)	Yes (Áno)	Yes (Áno)
Color (Farba)	White Point (Biely bod)	Yes (Áno)	Yes (Áno)
Color (Farba)	Color Calibration (Kalibrácia farieb)	Yes (Áno)	Yes (Áno)

Príklad pre kalibráciu farieb

Color (Farba)

Viewing Mode  
(Režim sledovania)

Yes (Áno)

Yes (Áno)

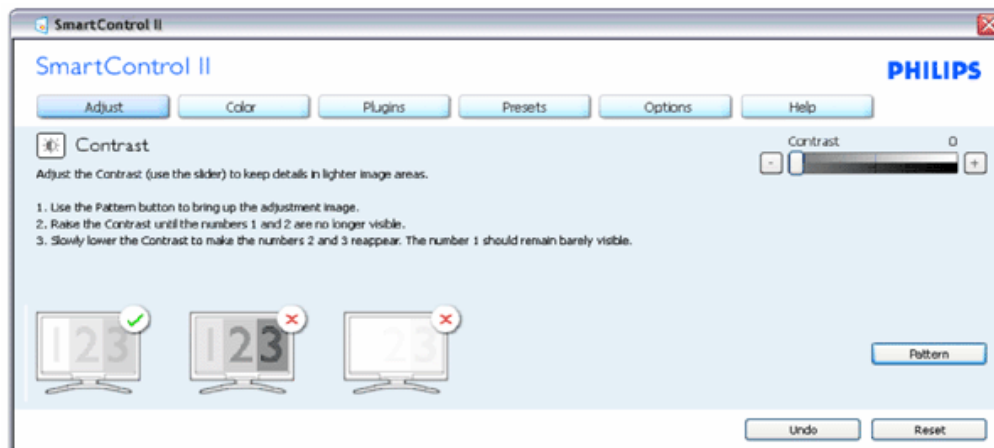
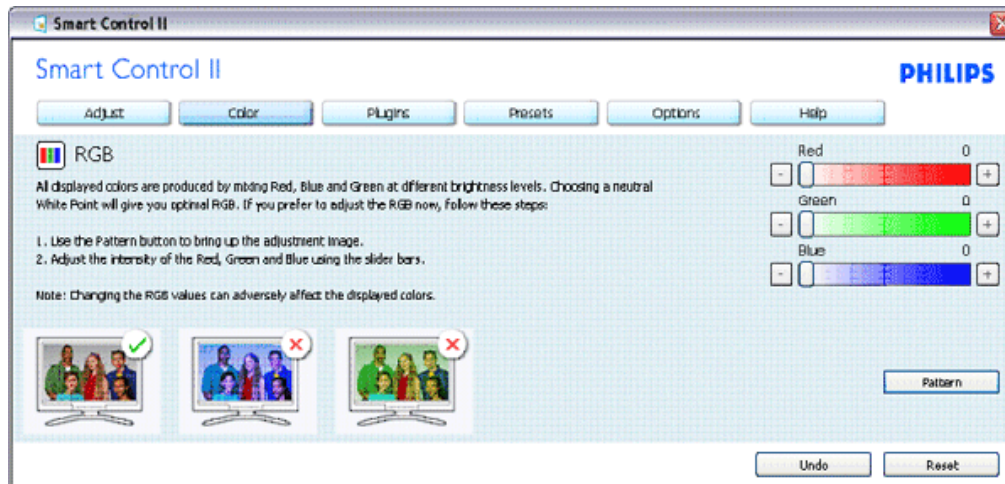

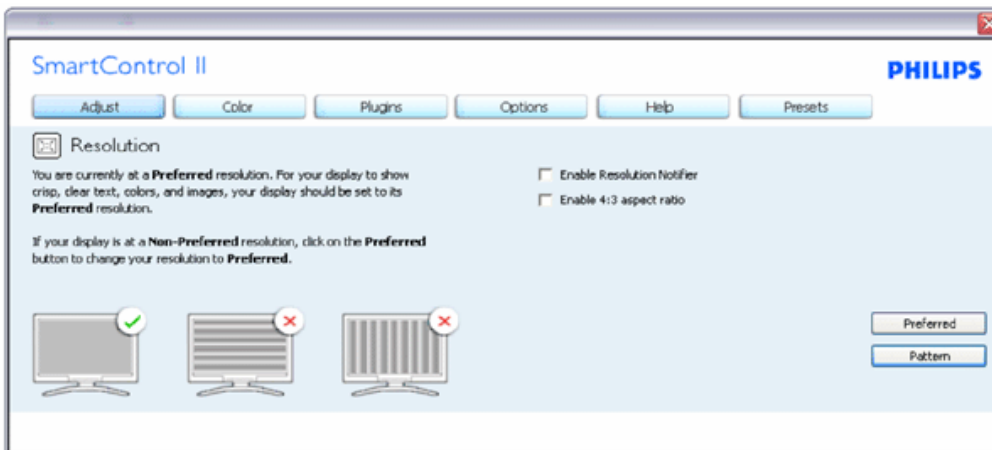
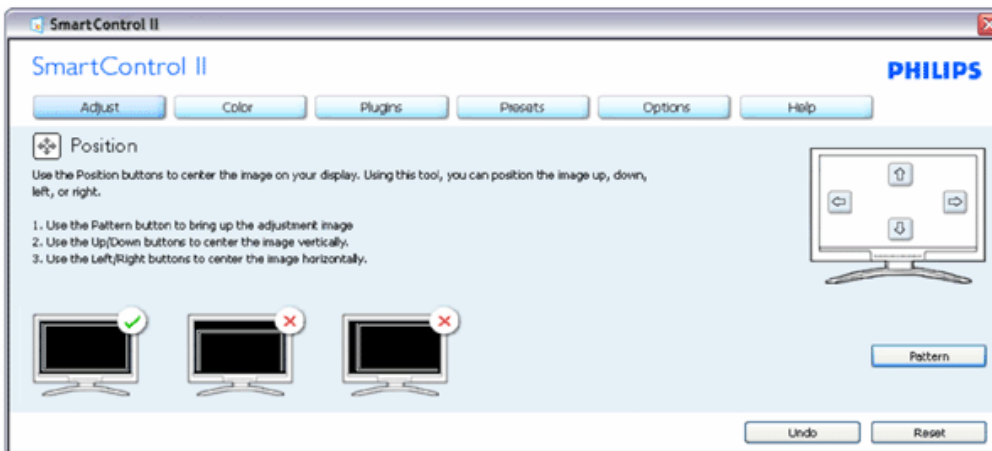
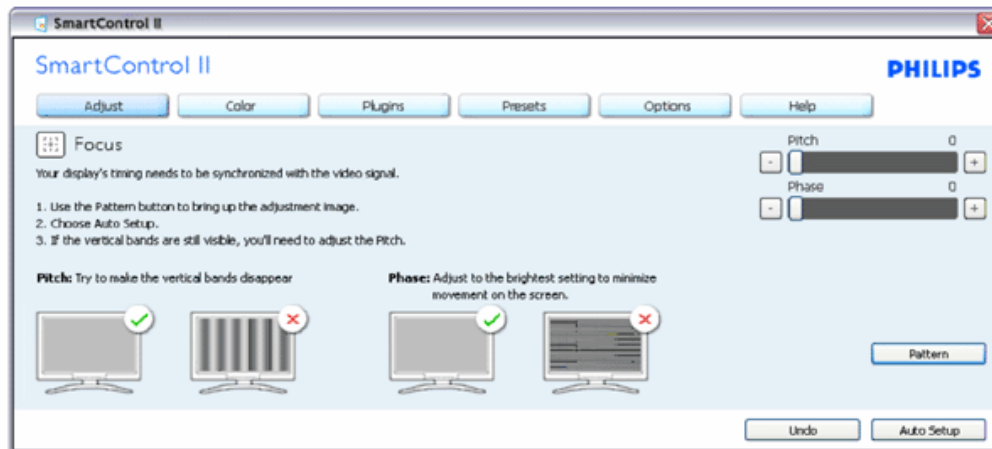

1. "Show Me (Ukáž mi)" spúšťa aplikáciu výučby kalibrácie farieb.
2. Start (Štart) - spúšťa postup kalibrácie farieb v 6 krokoch.

3. Quick View (Rýchly náhľad) načíta obrázky pred/po úprave.
4. Pre návrat na úvodnú tabu Color (Farby) kliknite na tlačidlo Cancel (Zrušiť).
5. Možnosť Enable color calibration (Aktivovať kalibráciu farieb) - je v rámci predvoľby spustená. V prípade zrušenia zaškrtnutia nie je dovolené vykonať kalibráciu farieb, začiatok stmavenia a rýchle zobrazenie tlačidiel.
6. V rámci obrazovky kalibrácie je potrebné mať k dispozícii patentové informácie.

#### Prvá obrazovka kalibrácie farieb:



1. Tlačidlo Previous (Predchádzajúci) tlačidlo je zablokované až do zobrazenia druhej obrazovky farieb.
2. Pomocou tlačidla Next (Ďalej) prejdete na nasledujúci cieľ (6 cieľov).
3. Stlačením posledného tlačidla Next (Ďalej) prejdete na File (Súbor) > Tabla Presets (Prednastavenia).
4. Tlačidlom Cancel (Zrušiť) zatvoríte užívateľské rozhranie a vrátite sa na stránku pripojenia.

**SmartImage (Inteligentný obraz)** - Umožňuje užívateľovi zmeniť nastavenie s cieľom dosiahnuť lepšie nastavenie zobrazenia, a to na základe obsahu.

V prípade nastavenia na možnosť Entertainment (Zábava) sú aktívne možnosti SmartContrast (Inteligentný kontrast) a SmartResponse (Inteligentná odozva).

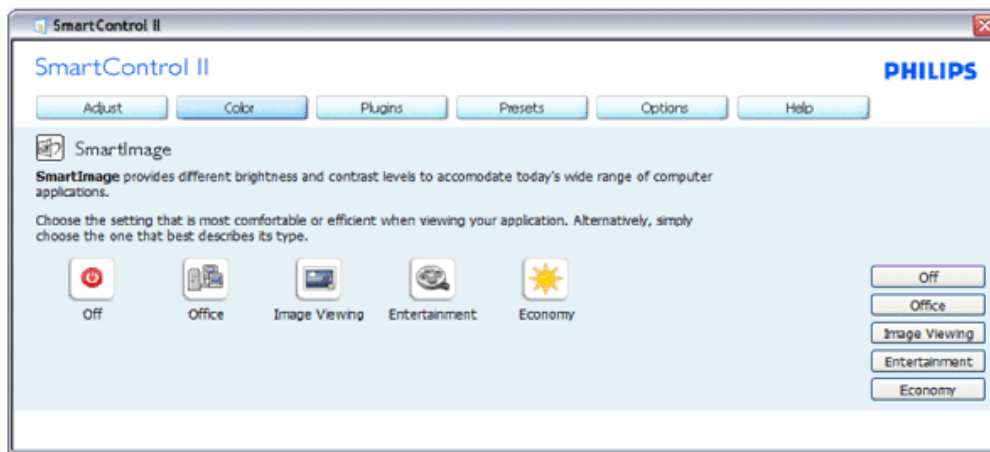

**Doplňky - Tabla Asset Management (Správa doplnkov) bude aktívna jedine ak zvolíte Asset Management (Správa zariadení), a to v rámci menu Plug Ins (Doplňky).**

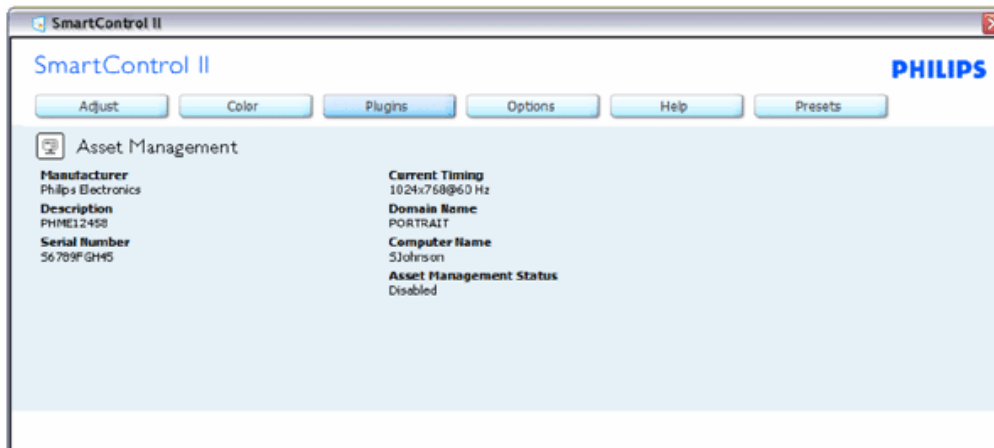

Zobrazuje informácie ohľadne správy zariadení týkajúce sa správy, popisu, sériového čísla, aktuálnej synchronizácie, názvu domény a stavu správy zariadení.

Pre návrat na úvodnú tabu Plug-in (Doplňky) zvolte kartu Plug-in (Doplňky).

**Doplňky - Tabla Theft Deterence (Zabezpečenie voči krádeži) bude aktívna jedine ak zvolíte Theft (Krádež), a to v rámci menu Plug Ins (Doplňky).**





Aby ste aktivovali funkciu Theft Deterrence (Zabezpečenie voči krádeži) kliknite na tlačidlo Enable Theft (Aktivovať zabezpečenie voči krádeži), pričom sa zobrazí nasledujúca obrazovka:



1. Užívateľ môže zadať PIN v rozsahu 4 až 9 číslic.
2. Po zadaní PIN sa pomocou tlačidla Accept (Akceptovať) dostanete k dialógovému oknu na nasledujúcej strane.
3. Minimálne nastavenie pre minúty je 5. Posúvač je v rámci predvoľby nastavený na 5.
4. Kvôli prechodu do režimu zabezpečenia voči krádeži nie je potrebné, aby bol displej pripojený k inému hostiteľskému zariadeniu.

Po zadaní a akceptovaní PIN sa zobrazí nasledujúce dialógové okno:

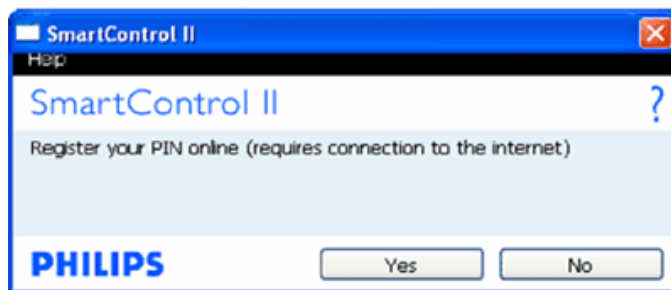

- Kliknutím na No (Nie) sa užívateľ dostane na nasledujúcu obrazovku.

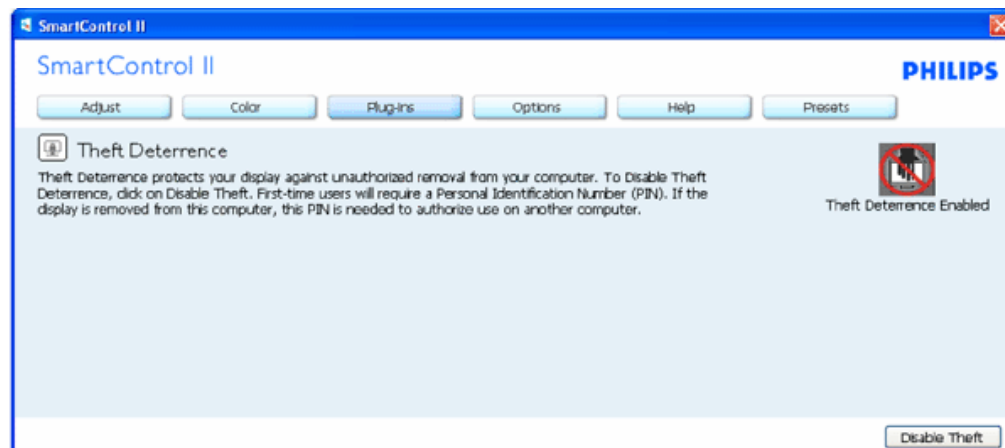

- Kliknutím na tlačidlo Yes (Áno) sa užívateľ dostane na vstupnú stránku zabezpečenej web stránky.

Po vytvorení PIN sa na table Theft Deterrence (Zabezpečenie proti krádeži) zobrazí Theft Deterrence Enabled (Zabezpečenie proti krádeži je aktívne) a budete mať k dispozícii tlačidlo PIN Options (Možnosti pre PIN):



1. Zobrazí sa Theft Deterrence Enabled (Zabezpečenie proti krádeži je aktívne).
2. Pomocou Disable Theft (Deaktivovať zabezpečenie proti krádeži) sa otvorí obrazovka tably na nasledujúcej stránke.

3. Tlačidlo PIN Options (Možnosti pre PIN) je k dispozícii po tom, ako užívateľ vytvorí PIN; tlačidlom otvoríte zabezpečenú web stránku pre PIN.

**Tlačidlom Disable Theft (Deaktivovať zabezpečenie proti krádeži) sa otvorí nasledujúca tabla:**



1. Po zadání PIN sa tlačidlom Accept (Akceptovať) zablokujete PIN.
2. Tlačidlom Cancel (Zrušiť) otvoríte hlavnú tabu Theft Deterrence (Zabezpečenie proti krádeži) so zobrazením Theft Deterrence Disabled (Zabezpečenie proti krádeži je deaktivované). Zaktivujte tlačidlá Theft (Zabezpečenie proti krádeži) a PIN Options (Možnosti pre PIN).
3. Po zadání nesprávneho PIN sa zobrazí nasledujúce dialógové okno:

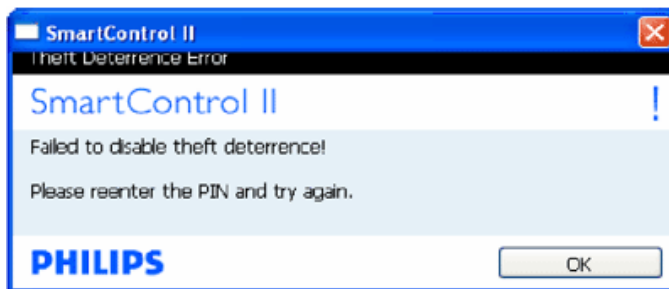

**Options (Možnosti) > Preferences (Preferencie) - bude aktívne jedine pokiaľ vyberiete Preferences (Preferencie) z menu pre Options (Možnosti). V prípade displeja bez podpory s možnosťou DDC/CI sú k dispozícii jedine karty Help (Pomocník) a Options (Možnosti).**

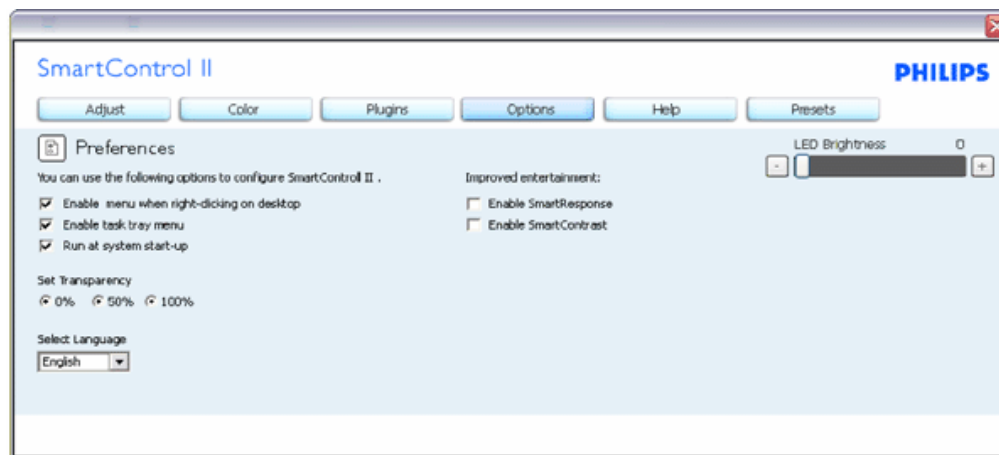

1. Zobrazuje aktuálne nastavenia pre preferencie.
2. Zaškrtnuté políčko aktivuje funkciu. Zaškrťavacie políčko predstavuje prepínač.
3. Políčko Enable Context Menu (Aktivovať kontextové menu) na obrazovke je zaškrtnuté (Zap.) v rámci predvoľby. Menu pre Enable Context (Aktivovať kontextové menu) zobrazuje voľby SmartControl II (Inteligentné ovládanie II) pre možnosti Select Preset (Vybrať prednastavené) a Tune Display (Ladiť displej) v rámci kontextového menu, ktoré získate kliknutím pravým tlačidlom na pracovnej ploche. Možnosť Disabled (Deaktivovať) odstráni SmartControl II (Inteligentné ovládanie II) z kontextového menu, ktoré získate kliknutím pravým tlačidlom na pracovnej ploche.
4. Políčko Enable Task Tray (Aktivovať panel úloh) je zaškrtnuté (Zap.) v rámci predvoľby. Voľba Enable Context Menu (Aktivovať kontextové menu) zobrazí menu panela úloh pre SmartControl II (Inteligentné ovládanie II). Pravým kliknutím na ikonu panela úloh sa zobrazia možnosti menu pre Help (Pomocník), Technical Support (Technická podpora). Zaškrtnite ak chcete zobraziť Upgrade (Inovovať), About (O aplikácii), a Exit (Ukončiť). Pokiaľ je možnosť pre menu panela úloh Enable (Aktivovať) deaktivovaná, ikona panela úloh bude zobrazovať jedine možnosť EXIT (Ukončiť).
5. Možnosť Run at Startup (Spustiť pri štarte) je zaškrtnutá (Zap.) v rámci predvoľby. V prípade deaktivovania sa SmartControl II (Inteligentné ovládanie II) nespustí pri štarte, alebo bude v rámci panela úloh. Jediný spôsob spustenia pre SmartControl II (Inteligentné ovládanie II) je buď pomocou ikony na pracovnej ploche alebo pomocou programového súboru. Akékoľvek prednastavenie pre spustenie pri štarte nespôsobí načítanie pokiaľ je toto políčko nezaškrtnuté (Deaktivované).
6. Aktivovanie režimu priehľadnosti (iba pre Vista, XP, a 2000). Predvoľbou je 0 % Opaque (Nepriehľadné).

**Options (Možnosti) > Input (Vstup) - bude aktívne jedine pokiaľ vyberiete Input (Vstup) z menu pre Options (Možnosti). V prípade displeja bez podpory s možnosťou DDC/CI sú k dispozícii jedine karty Help (Pomocník) a Options (Možnosti). Všetky ostatné karty pre SmartControl II (Inteligentné ovládanie II) nie sú k dispozícii.**

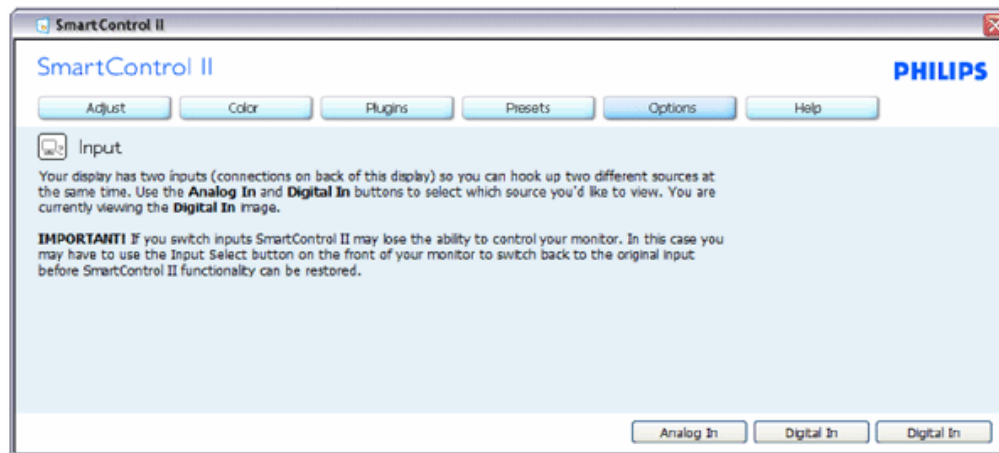

1. Zobrazte tablu s pokynmi pre Source (Zdroj) a nastavenie aktuálneho vstupného zdroja.
2. V prípade displejov z jedným vstupom nebude táto tabla viditeľná.

**Options (Možnosti) > Audio (Zvuk) - bude aktívne jedine ak vyberiete Volume (Hlasitosť) v rámci menu Options (Možnosti).**

**V prípade displeja bez podpory s možnosťou DDC/CI sú k dispozícii jedine karty Help (Pomocník) a Options (Možnosti).**



**Option (Možnosti) > Auto Pivot**

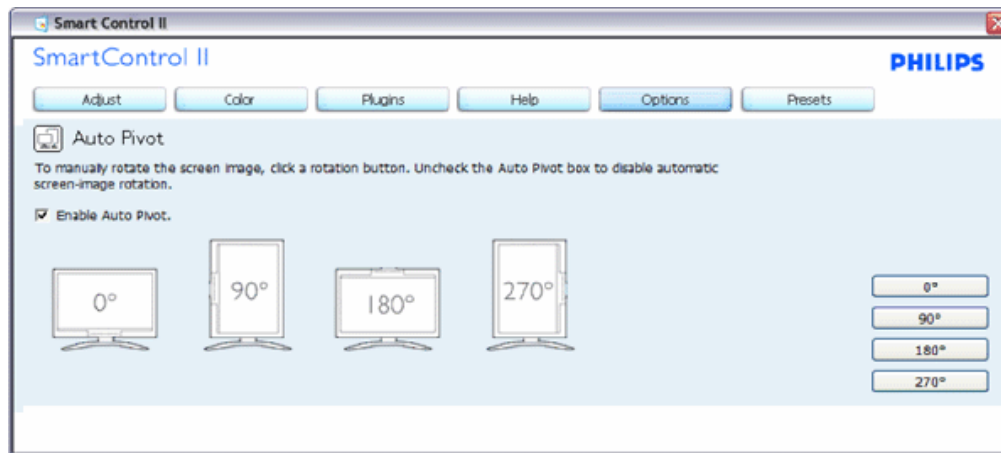

**Help (Pomocník) > User Manual (Návod na obsluhu) - bude aktívny jedine v prípade ak vyberiete User Manual (Návod na obsluhu) v rámci menu pre Help (Pomocník). V prípade displeja bez podpory s možnosťou DDC/CI sú k dispozícii jedine karty Help (Pomocník) a Options (Možnosti).**

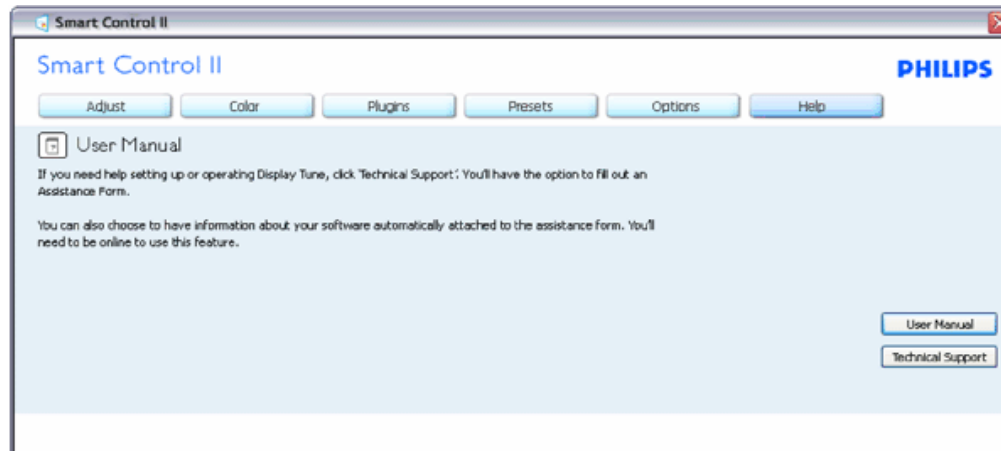

**Help (Pomocník) > Version (Verzia) - bude aktívna jedine v prípade ak vyberiete Version (Verzia) v rámci menu pre Help (Pomocník). V prípade displeja bez podpory s možnosťou DDC/CI sú k dispozícii jedine karty Help (Pomocník) a Options (Možnosti).**

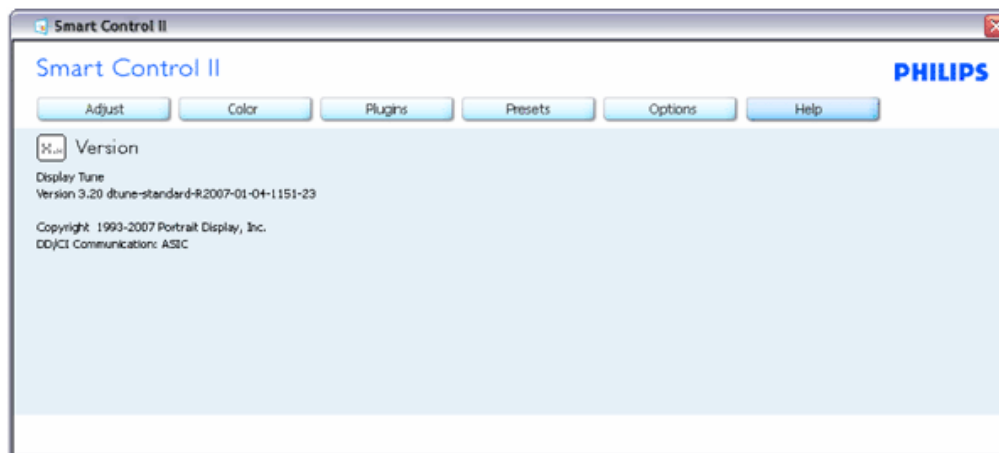

### Kontextové menu

Kontextové menu je aktivované v rámci predvoľby. Pokiaľ bola v rámci možnosti pre tabuľku Options (Možnosti) > Preferences (Preferencie) zaškrtnutá možnosť aktívneho kontextového menu, menu bude zobrazené.

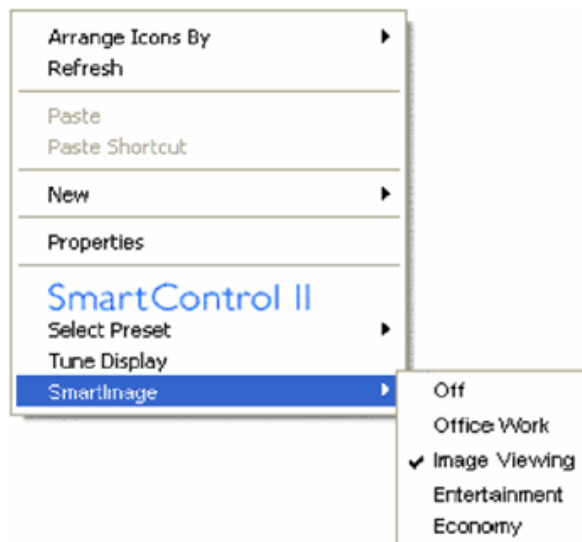

Kontextové menu má štyri vstupy:

1. SmartControl II (Inteligentné ovládanie II) - v prípade voľby sa zobrazí obrazovka About Screen (Obrazovka s informáciami).
2. Select Preset (Zvoliť prednastavené hodnoty) - ponúka hierarchické menu pre uložené prednastavenia pre ich okamžité použitie. Značka zaškrtnutia zobrazuje aktuálne vybrané prednastavenia. Factory Preset (Výrobné prednastavenia) je možné vyvolať z rozbaľovacieho menu.
3. Tune Display (naladiť displej) - otvára ovládací panel pre SmartControl II (Inteligentné ovládanie II).
4. Spustenie pre SmartImage - Check current settings (Skontrolovať aktuálne nastavenia), Off (Vypnúť), Office Work (Práca v kancelárii), ImageViewing (Prezeranie obrázkov), Entertainment (Zábava), Economy (Usporný režim).

### Aktivovanie menu pre panel úloh

Menu pre panel úloh je možné aktivovať pravým kliknutím na ikonu SmartControl II (Inteligentné ovládanie) na paneli úloh. Ľavým kliknutím spustíte aplikáciu.



Panel úloh obsahuje päť vstupov:

1. Help (Pomocník) - prístup k súboru s návodom na obsluhu: otvára súbor s návodom na obsluhu, a to pomocou okna predvoleného prehliadača.
2. Technical Support (Technická podpora) - zobrazuje stránku technickej podpory.
3. Check for Update (Kontrola aktualizácií) - dovedie účastníka k PDI a vykoná kontrolu verzie, ktorú používa užívateľ s najnovšou dostupnou verziou.
4. About (O aplikácii) - zobrazuje podrobné pomocné informácie: verzia výrobku, informácie o uvoľnení do obehu a názov výrobku.
5. Exit (Ukončiť) - zatvorí SmartControl II (Inteligentné ovládanie II). Pre opätovné spustenie SmartControl II (Inteligentné ovládanie II) zvolte SmartControl II (Inteligentné ovládanie II) v rámci menu pre Program, dvakrát kliknite na ikonu na pracovnej ploche PC, alebo reštartujte systém.



#### Deaktivovanie menu pre panel úloh

Pokiaľ je panel úloh deaktivovaný v rámci karte pre preferencie, k dispozícii bude jedine možnosť EXIT (Ukončiť). Aby



ste SmartControl II (Inteligentné ovládanie II) úplne odstránili z panela úloh, deaktivujte možnosť Run at Startup (Spustiť pri štarte) v rámci Options (Možnosti) > Preferences (Preferencie).

## Otázky a odpovede

**01.** Aký je rozdiel medzi SmartManage a SmartControl?

**Odpoveď** SmartManage je softvér na vzdialené riadenie / kontrolu pre manažérov IT s cieľom riadiť monitory v sieti

SmartControl je rozšírenie ovládacieho panela, ktoré pomáha užívateľom prispôsobiť parametre monitora a nastavenia cez softvérové rozhranie, a to namiesto hardvérových tlačidiel na prednom paneli monitora.

**02.** Zmením monitor pre PC na iný a SmartControl sa stane nepoužiteľný, čo mám robiť?

**Odpoveď** Reštartujte počítač a uvidíte či SmartControl pracuje. V opačnom prípade musíte odpojiť a opäť nainštalovať SmartControl, aby ste zabezpečili inštaláciu správneho ovládača.

**03.** Funkcie SmartControl pracujú spočiatku správne, ale neskôr nie sú použiteľné, čo môžem robiť?

**Odpoveď** Ak boli ste vykonané nasledujúce akcie, bude možno potrebné preinštalovať ovládač monitora.

- Zmena grafického adaptéra na iný
- Aktualizácia ovládača
- Činnosti vykonané v operačnom systéme, ako sú inštalácie servisných balíkov alebo dočasných opráv, tzv. záplat
- Spustenie aktualizácie systému Windows a aktualizácie monitora a/alebo video ovládača
- Windows bol zavedený s vypnutým alebo odpojeným monitorom.

Ak sa chcete dozvedieť viac, kliknite pravým tlačidlom myši na My Computer (Môj počítač) a následne na Properties (Vlastnosti)->Hardware (Hardvér)-> Device Manager (Správca zariadení).

Ak vidíte "Plug and Play Monitor (Pripojiť a zapnúť monitor)" pod názvom monitora, tak potrebujete preinštalovať program. Jednoducho odinštalujte a opätovne nainštalujte SmartControl.

**04.** Po inštalácii SmartControl a po kliknutí na kartu SmartControl sa po určitej dobe nič nezobrazí, alebo sa zjaví chybová správa, čo sa stalo?

**Odpoveď** Dôvodom môže byť, že adaptér pre vašu grafickú kartu nie je kompatibilný so SmartControl. Ak je váš adaptér pre grafickú kartu od jedného z vyššie uvedených výrobcov, skúste stiahnuť najnovšiu aktualizáciu ovládača pre grafickú kartu z príslušnej webovej stránky výrobcu. Nainštalujte ovládač. Odinštalujte a opätovne nainštalujte SmartControl ešte raz.

Ak stále nepracuje, je nám ľúto, ale tento adaptér pre grafickú kartu nie je podporovaný. Pozrite si internetovú stránku spoločnosti Philips, či na nej nenájdete dostupný aktualizovaný ovládač pre SmartControl.

**05.** Keď kliknem na Product Information (Informácie o výrobku), zobrazia sa iba čiastočné informácie, čo sa stalo?

**Odpoveď** Dôvodom môže byť, že verzia pre ovládač vašej grafickej karty nie je najnovšia, ktorá plne podporuje rozhranie DDC/CI. Prosím, skúste stiahnuť najnovší ovládač adaptéra grafickej karty z príslušnej webovej stránky výrobcu. Nainštalujte ovládač. Odinštalujte a opätovne nainštalujte SmartControl ešte raz.



ATTENTION

Theft Mode Enabled

**06.** Zabudol som svoje PIN pre funkciu zabezpečenia proti krádeži. Čo mám robiť?

**Odpoveď** Spojte sa prosím s vedúcim IT alebo so servisným strediskom spoločnosti Philips.

**07.** Ak je v monitore systém SmartImage, schéma sRGB funkcie teploty farieb vo funkcii SmartControl nereaguje. Prečo?

**Odpoveď** Ak je odblokovaná funkcia SmartImage, schéma sRGB sa automaticky zablokuje. Ak chcete použiť schému sRGB, musíte deaktivovať systém SmartImage pomocou  tlačidla na prednej strane monitora.

[NÁVRAT NA ÚVODNÚ ČASŤ STRÁNKY](#)

Popis čelného pohľadu  
výrobku  
Pripojenie k vášmu PC







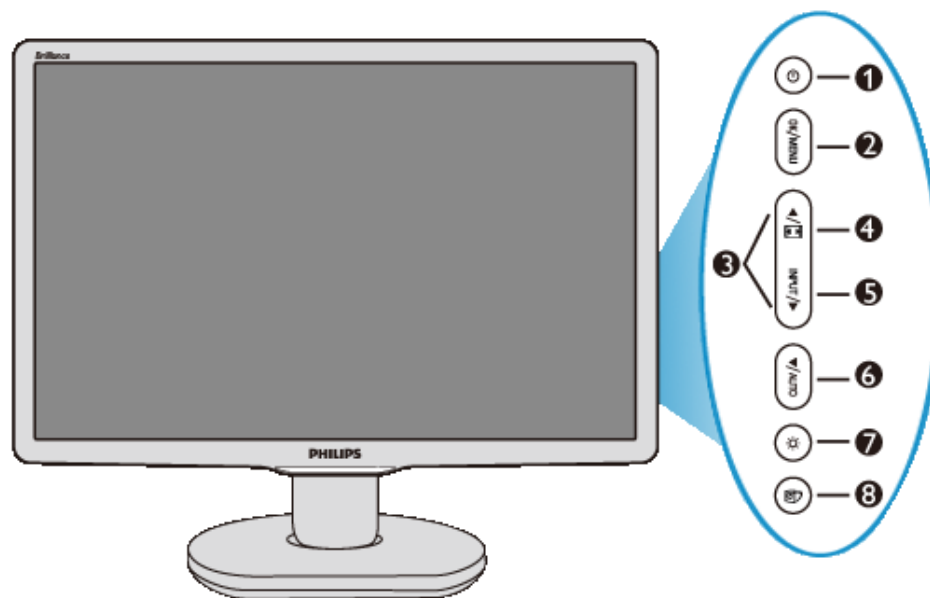

Stojan  
Začíname

Optimalizácia výkonu

## Inštalácia vášho LCD monitora

### Popis čelného pohľadu výrobku



- 1  Pre zapnutie a vypnutie napájania monitora.
- 2  MENU / OK Pre vstup do OSD menu.
- 3  Pre nastavenie OSD menu.
- 4  Zmeňte na zobrazenie s pomerom strán 4:3.
- 5  Na zmenu zdroja vstupného signálu
- 6  Automaticky nastaví horizontálnu polohu, vertikálnu polohu, nastavenia fázy a synchronizácie / Návrat na predchádzajúcu úroveň OSD.
- 7  Pre nastavenie jasnosti displeja.
- 8  SmartImage. Je možné vybrať si z piatich režimov: Office Work (Práca v kancelárii), Image Viewing (Sledovanie obrazu), Entertainment (Zábava), Economy (Úsporný režim) a Off (Vypnutie).

[NÁVRAT NA VRCH STRÁNKY](#)

## Zadný pohľad

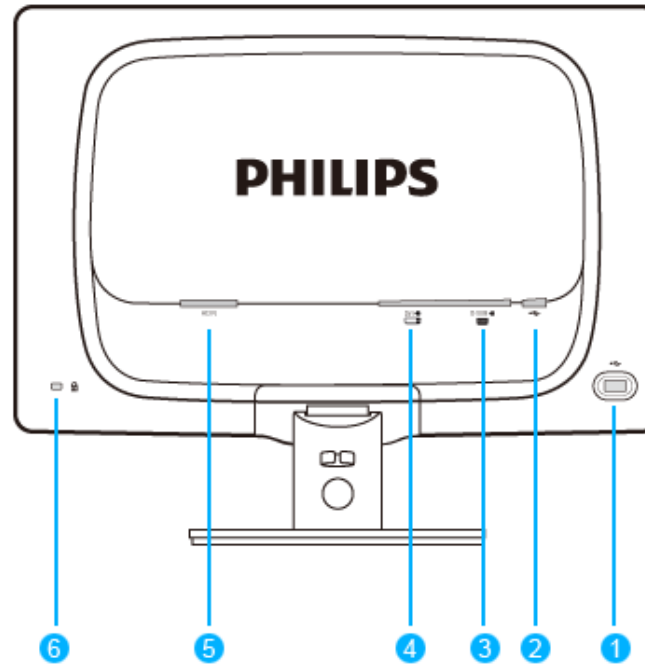

- 1 USB port v smere toku údajov
- 2 USB port proti smeru toku údajov
- 3 Vstup VGA
- 4 Vstup DVI-D (k dispozícii pre vybrané modely)
- 5 Vstup AC
- 6 Uzamykacia zásuvka Kensington

[NÁVRAT NA VRCH STRÁNKY](#)

---

### Optimalizácia výko

Pre dosiahnutie najlepších výsledkov sa uistite, že nastavenia obrazovky sú nastavené na 1680 x 1050, 60Hz.



**Poznámka:** Aktuálne nastavenia obrazovky môžete overiť jedným stlačením tlačidla "OK". Aktuálny režim obrazovky je v hlavnej ponuke OSD nazvanej RESOLUTION (ROZLIŠENIE).

[NÁVRAT NA VRCH STRÁNKY](#)

Popis čelného pohľadu  
výrobku  
Sada príslušenstva

Pripojenie k vášmu PC  
Začíname

Optimalizácia výkonu  
Stojan

## Pripojenie k vášmu PC

---

### Sada príslušenstva

Rozbaľte všetky časti.



Napájací kábel



DVI kábel (poljuben)



Kábel VGA (poljuben)



Sada EDFU

[NÁ VRAT NA VRCH STRÁNKY](#)

---

### Pripojenie k vášmu PC

**1)** Pevne pripojte šnúru napájania do zadnej časti monitora. (Philips má pre prvú inštaláciu predinštalovaný VGA kábel.)

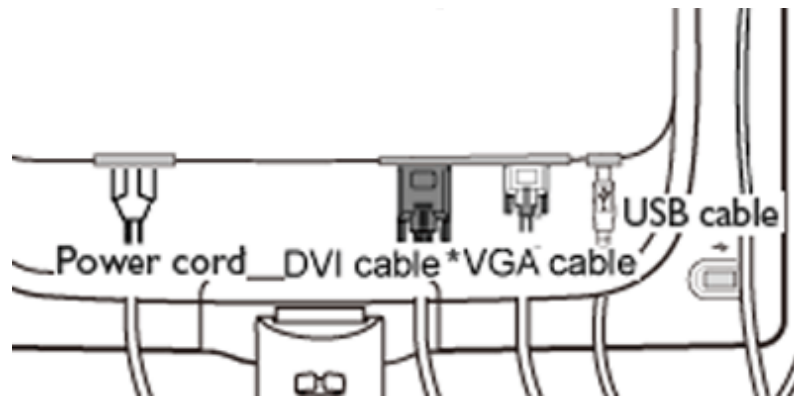

\*dostupný pre vybrané modely

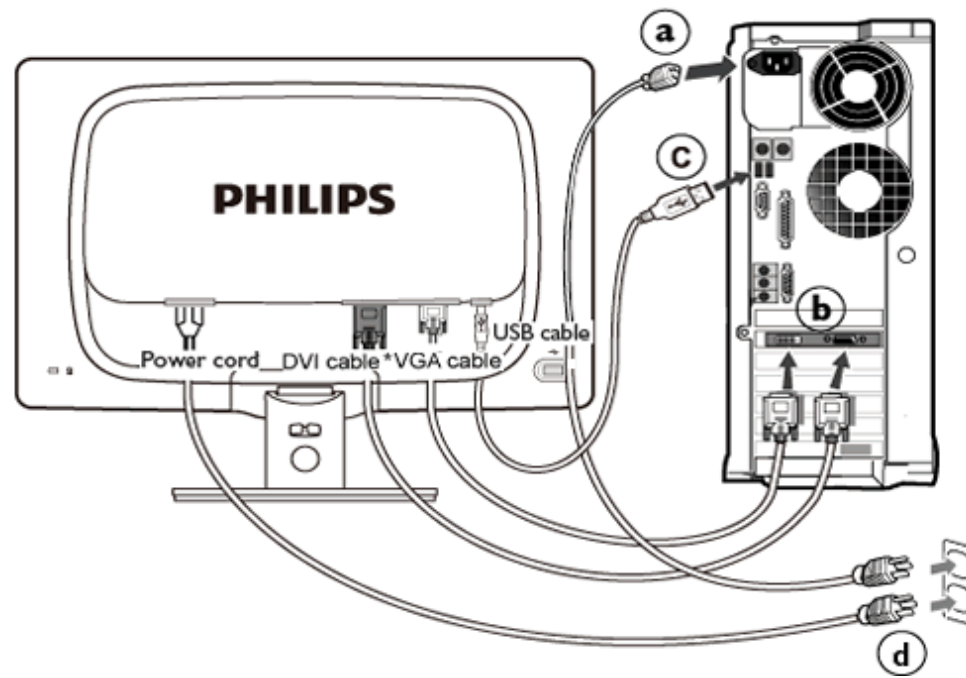

\*dostupný pre vybrané modely

## 2) Pripojenie k PC

- (a) Vypnite počítač a odpojte napájací kábel.
- (b) Pripojte signálny kábel monitora k video konektoru na zadnej strane vášho počítača.

- (c) Pripojte USB kábel k USB k portu vášho počítača.
- (d) Zapojte napájací kábel vášho počítača a monitora do blízkej zásuvky.
- (e) Zapnite počítač a monitor. Ak sa na monitore zobrazí obrázok, inštalácia je hotová.

[NÁVRAT NA VRCH STRÁNKY](#)



Popis čelného pohľadu  
výrobku  
Sada príslušenstva

Pripojenie k vášmu PC  
Začíname

Optimalizácia výkonu

Pripojenie stojana s  
podstavcom  
Odpojenie stojana s  
podstavcom

## Základňa monitora

### Pripojenie stojana s podstavcom

1) Monitor položte prednou stranou smerujúcou nadol na hladký povrch tak, aby ste zabránili poškrabaniu alebo poškodeniu obrazovky.

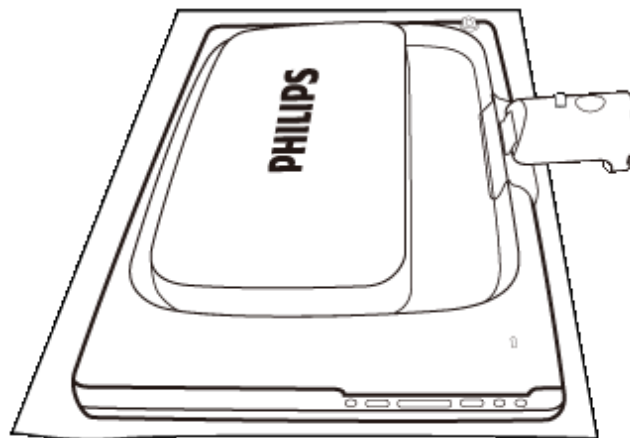

2) Podstavec monitora oboma rukami pevne uchopíte a dôkladne zasuňte stojan s podstavcom do stĺpika podstavca.

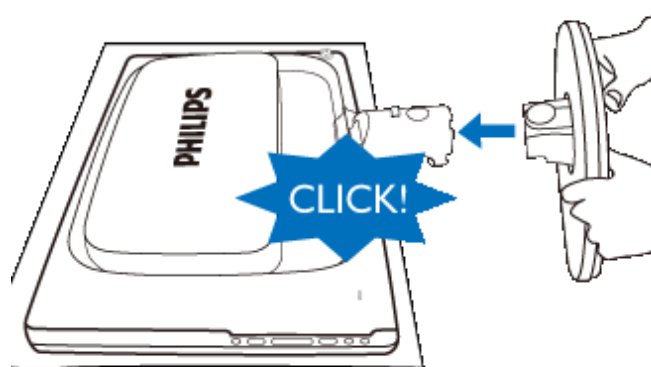

[NÁVRAT NA VRCH STRÁNKY](#)

## Odpojenie stojana s podstavcom

Monitor položte prednou stranou na bezpečný povrch; zatlačte uvoľňovacie tlačidlo a potiahnite stojan s podstavcom smerom od hlavnej časti monitora.

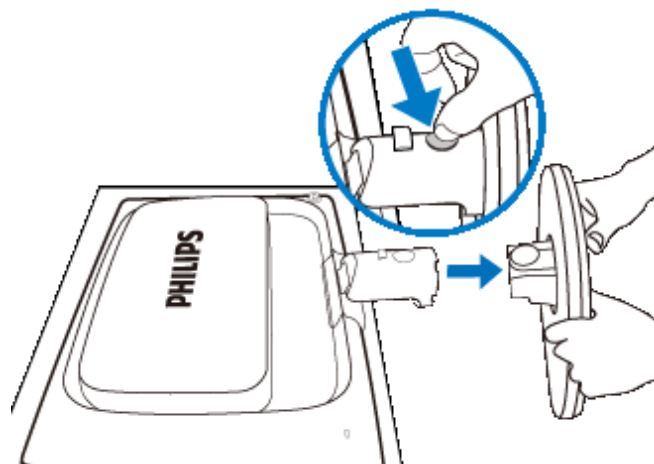

[NÁVRAT NA VRCH STRÁNKY](#)

## Your LCD Monitor :

Popis čelného pohľadu

výrobku

Pripojenie k vášmu PC

Začíname

Optimalizácia výkonu

## Začíname

---

### Začíname

#### Pre operačný systém Windows® 98/2000/XP/Vista alebo novší, použite súbor informácií (.inf)

Vstavaná funkcia VESA DDC2B v monitoroch Philips podporuje Plug & Play požiadavky pre WindowsR 98/2000/XP/Vista. Tento súbor informácií ( .inf) by mal byť nainštalovaný za účelom aktivácie monitora Philips z dialógového okna "Monitor" v systéme WindowsR 98/2000/XP/Vista a aktivácie aplikácie Plug & Play. Inštalčná procedúra založená na systéme WindowsR 98, 2000, XP, a Vista je špecifikovaná nasledovne.

#### Pre Windows® 98

1. Spustíte Windows® 98.
2. Kliknite na tlačidlo "Štart", nasmerujte ukazovateľ myši na položku "Nastavenia" a kliknite na "Ovládací panel".
3. Dva krát kliknite na ikonu "Obrazovka".
4. Vyberte kartu "Nastavenia", potom kliknite na tlačidlo "Pokročilé...".
5. Vyberte tlačidlo "Monitor", ukážte na "Zmeniť..." a potom kliknite na tlačidlo "Ďalej".
6. Vyberte "Zobraziť zoznam všetkých ovládačov, aby ste mohli vybrať ovládač, ktorý si želáte.", potom kliknite na "Ďalej" a potom kliknite na "Z disku...".
7. Kliknite na tlačidlo "Prehliadať...", vyberte príslušnú jednotku F: (CD-ROM mechanika) a potom kliknite na tlačidlo "OK".
8. Kliknite na tlačidlo "OK", potom vyberte model vášho monitora a kliknite na tlačidlo "Ďalej".
9. Kliknite na tlačidlo "Dokončiť" a potom na tlačidlo "Zavrieť".

#### Pre Windows® 2000

1. Spustíte Windows® 2000.
2. Kliknite na tlačidlo "Štart", nasmerujte ukazovateľ myši na položku "Nastavenia" a kliknite na "Ovládací panel".
3. Dva krát kliknite na ikonu "Obrazovka".
4. Vyberte kartu "Nastavenia", potom kliknite na tlačidlo "Pokročilé...".
5. Vyberte "Monitor"
  - Ak tlačidlo "Vlastnosti" nie je aktívne, znamená to, že váš monitor nie je správne nakonfigurovaný. Prosím zastavte inštaláciu.
  - Ak je tlačidlo "Vlastnosti" neaktívne. Kliknite na tlačidlo "Vlastnosti". Prosím postupujte podľa krokov uvedených nižšie.

6. Kliknite na "Ovládač" a potom kliknite na "Aktualizovať ovládač...", potom kliknite na tlačidlo "Ďalej".
7. Vyberte "Zobraziť zoznam všetkých ovládačov, aby ste mohli vybrať ovládač, ktorý si želáte.", potom kliknite na "Ďalej" a potom kliknite na "Z disku...".
8. Kliknite na tlačidlo "Prehliadať...", potom vyberte príslušnú jednotku F: (CD-ROM mechanika).
9. Kliknite na tlačidlo "Otvoriť" a potom na tlačidlo "OK".
10. Vyberte model vášho monitora a kliknite na tlačidlo "Ďalej".
11. Kliknite na tlačidlo "Dokončiť" a potom na tlačidlo "Zavrieť".  
Ak vidíte okno "Digitálny podpis nenájdený", kliknite na tlačidlo "Áno".

### Pre Windows® XP

1. Spustíte Windows® XP.
2. Kliknite na tlačidlo "Štart" a potom kliknite na "Ovládací panel".
3. Vyberte a kliknite na skupinu "Tlačiarne a iné zariadenia".
4. Kliknite na položku "Obrazovka".
5. Vyberte kartu "Nastavenia", potom kliknite na tlačidlo "Pokročilé".
6. Vyberte kartu "Monitor"
  - Ak tlačidlo "Vlastnosti" nie je aktívne, znamená to, že váš monitor nie je správne nakonfigurovaný. Prosím zastavte inštaláciu.
  - Ak je tlačidlo "Vlastnosti" aktívne, kliknite na tlačidlo "Vlastnosti".
 Prosím postupujte podľa krokov uvedených nižšie.
7. Kliknite na kartu "Ovládač" a potom kliknite na "Aktualizovať ovládač...".
8. Vyberte prepínač "Inštalovať" zo zoznamu alebo daného umiestnenia (pokročilé) a potom kliknite na tlačidlo "Ďalej".
9. Vyberte prepínač "Nevyhľadať. Vyberiem ovládač zo zoznamu". Potom kliknite na tlačidlo "Ďalej".
10. Kliknite na tlačidlo "Z disku...", potom kliknite na tlačidlo "Prehliadať..." a potom vyberte príslušnú jednotku F: (CD-ROM mechanika).
11. Kliknite na tlačidlo "Otvoriť" a potom na tlačidlo "OK".
12. Vyberte model vášho monitora a kliknite na tlačidlo "Ďalej".
  - Ak vidíte správu "neprešiel testom Windows® Logo pre overenie kompatibility s Windows® XP", prosím kliknite na tlačidlo "Napriek tomu pokračovať".
13. Kliknite na tlačidlo "Dokončiť" a potom na tlačidlo "Zavrieť".
14. Kliknite na tlačidlo "OK" a potom opäť na tlačidlo "OK" a zavriete tak dialógové okno Display\_Properties.

### Pre Windows® Vista

1. Spustíte Windows® Vista.
2. Kliknite na tlačidlo Štart a následne kliknite na 'Ovládací panel'.
3. Zvoľte a kliknite na 'Hardvér a zvuk'
4. Zvoľte 'Manažér zariadení' a kliknite na 'Aktualizovať ovládače zariadení'.
5. Zvoľte 'Monitor' a následne kliknite pravým tlačidlom myši na 'Generic PnP Monitor'.
6. Kliknite na 'Aktualizácia softvéru ovládača'.
7. Zvoľte 'Prehľadávať môj počítač za účelom zistenia softvéru'.

8. Kliknite na tlačidlo 'Prehľadávať' a zvolte jednotku, do ktorej ste vložili disk. Príklad:(CD-ROM Drive:\\Lcd\PC\drivers).
9. Kliknite na tlačidlo 'Nasledujúci'.
10. Počkajte niekoľko minút dokiaľ neprebehne inštalácia ovládača a následne kliknite na tlačidlo 'Zatvoriť'.

Ak je vaša verzia Windows® 98/2000/XP/Vista odlišná alebo potrebujete podobnejšie informácie, prosím nahliadnite do používateľskej príručky Windows® 98/2000/XP/Vista.

[NÁ VRAT NA VRCH STRÁNKY](#)

Popis displeja na obrazovke

Štruktúra OSD

## On-Screen Display (OSD, displej na obrazovke)

### Popis displeja na obrazovke

#### Čo je to displej na obrazovke?

On-Screen Display (OSD, displej na obrazovke) je funkcia všetkých monitorov Philips LCD. Umožňuje užívateľovi prispôbienie výkonu obrazovky alebo výber funkcií monitora priamo cez okno s pokynmi na obrazovke. Užívateľsky príjemné rozhranie displeja na obrazovke je uvedené nižšie:

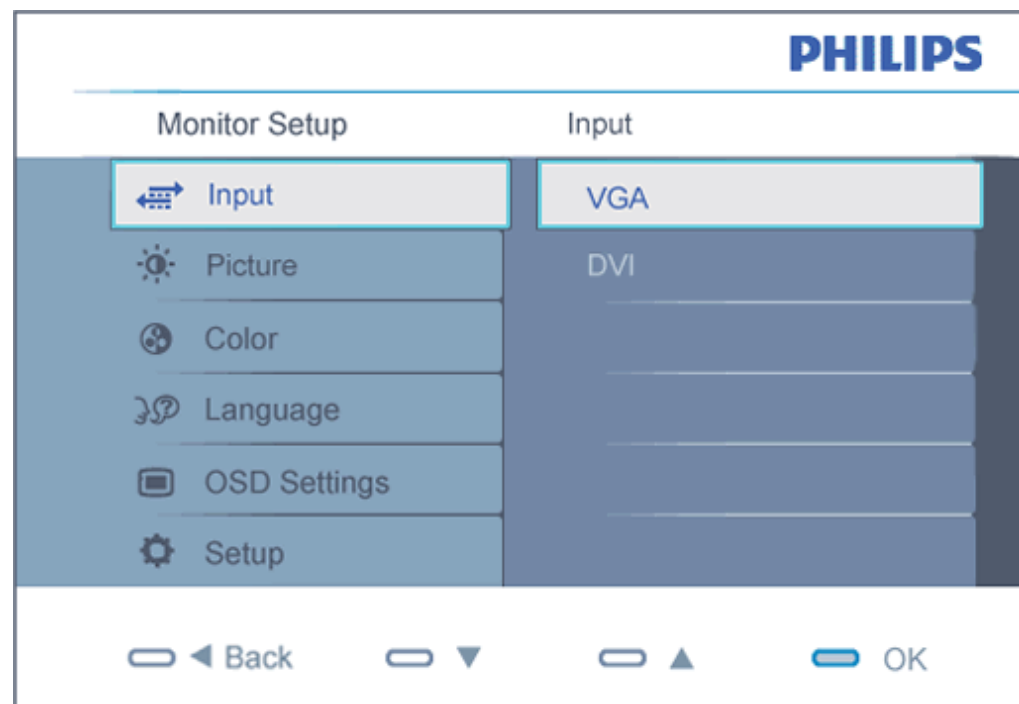

#### Základné a jednoduché pokyny na ovládacích klávesoch.

Vo vyššie uvedenom OSD môžu užívatelia stláčať tlačidlá ▲▼ na prednom okraji monitora a pohybovať kurzorom, **OK** pre potvrdenie voľby alebo zmeny.

## NÁVRAT NA VRCH STRÁNKY

### Štruktúra OSD

Nižšie je zobrazená štruktúra displeja na obrazovke. Pri práci s rôznymi nastaveniami môžete neskôr použiť túto štruktúru ako návod.

Main menu	Sub menu
Input	<ul style="list-style-type: none"> <li>VGA</li> <li>DVI (available for selective models)</li> </ul>
Picture	<ul style="list-style-type: none"> <li>Picture Format — 4:3, Wide screen</li> <li>Brightness</li> <li>Contrast</li> <li>SmartResponse — On, Off</li> <li>SmartContrast — On, Off</li> <li>Gamma — 1.8, 2.0, 2.2, 2.4, 2.6</li> </ul>
Color	<ul style="list-style-type: none"> <li>Color Temp. — 5000K, 6500K, 7500K, 8200K, 9300K, 11500K</li> <li>sRGB</li> <li>User Define           <ul style="list-style-type: none"> <li>Red</li> <li>Green</li> <li>Blue</li> </ul> </li> </ul>
Language	<ul style="list-style-type: none"> <li>English, Español, Français, Deutsch, Italiano</li> <li>Português, Русский, 简体中文</li> </ul>
OSD Settings	<ul style="list-style-type: none"> <li>Horizontal</li> <li>Vertical</li> <li>Transparency — Off, 1, 2, 3, 4</li> <li>OSD Time out — 5, 10, 20, 30, 60</li> </ul>
Setup	<ul style="list-style-type: none"> <li>Power LED — 0, 1, 2, 3, 4</li> <li>H.Position — 0 ~ 100</li> <li>V.Position — 0 ~ 100</li> <li>Phase — 0 ~ 100</li> <li>Clock — 0 ~ 100</li> <li>Resolution Notification — On, Off</li> </ul>

Reset — Yes, No  
Information

### Oznámenie o rozlíšení

Tento monitor bol navrhnutý tak, aby jeho optimálny výkon bol pri jeho prirodzenom rozlíšení 1680 X 1050 pri 60Hz. Ak je monitor napájaný pri inom rozlíšení, na obrazovke sa zobrazí upozornenie: Pre najlepšie výsledky použite rozlíšenie 1680 x 1050 pri 60H.

Hlásenie o prirodzenom rozlíšení je možné vypnúť v políčke Setup (Nastavenie) v rámci menu pre OSD (Obrazovkový displej).

[NÁVRAT NA VRCH STRÁNKY](#)



## Customer Care & Warranty

PLEASE SELECT YOUR COUNTRY/AREA TO REVIEW DETAILS OF YOUR WARRANTY COVERAGE

**WESTERN EUROPE:** • [Austria](#) • [Belgium](#) • [Denmark](#) • [France](#) • [Germany](#)  
• [Greece](#) • [Finland](#) • [Ireland](#) • [Italy](#) • [Luxembourg](#) • [the Netherlands](#) • [Norway](#)  
• [Portugal](#) • [Sweden](#) • [Switzerland](#) • [Spain](#) • [United Kingdom](#) • [Poland](#)

**EASTERN EUROPE:** • [Czech Republic](#) • [Hungary](#) • [Russia](#) • [Slovakia](#) • [Slovenia](#)  
• [Turkey](#)

**LATIN AMERICA:** • [Argentina](#) • [Brasil](#)

**NORTH AMERICA:** • [Canada](#) • [USA](#)

**PACIFIC:** • [Australia](#) • [New Zealand](#)

**ASIA:** • [China](#) • [Hong Kong](#) • [India](#) • [Indonesia](#) • [Korea](#) • [Malaysia](#) • [Pakistan](#)  
• [Philippines](#) • [Singapore](#) • [Taiwan](#) • [Thailand](#) • [Vietnam](#)

**AFRICA:** • [South Africa](#)

**MIDDLE EAST:** • [United Arab Emirates](#)

---

## Vaša Záruka Philips F1rst Choice

### Ďakujeme za kúpu monitoru Philips.



Všetky monitory Philips sú naprojektované a vyrobené k vysokému štandardu a podávajú vysoko kvalitný výkon, tak pri používaní ako aj pri inštalácii. V prípade, že sa vyskytli akékoľvek problémy pri inštalácii, alebo pri používaní tohto produktu, prosím kontaktujte priamo Philips helpdesk a využite Vašu Záruku Philips F1rst Choice. Tento 3 ročný záručný servis Vám umožňuje vymeniť zakúpený monitor v prípade, že na Vašom monitore sa vyskytli poruchy alebo je poškodený. Do 48 hodín od Vášho telefonátu Vám bude monitor Philips vymenený.

### Čo je zahrnuté?

Záruka Philips F1rst Choice sa vzťahuje na krajiny Andora, Rakúsko, Belgicko, Cyprus, Dánsko, Francúzsko, Nemecko, Grécko, Fínsko, Írsko, Taliansko, Lichtenštajnsko, Luxembursko, Monako, Holandsko, Nórsko, Bezplatne, Portugalsko, Švédsko, Švajčiarsko, Španielsko a Veľká Británia a len na monitory originálne naprojektované, vyrobené, schválené a/alebo autorizované pre potreby použitia v týchto krajinách.

Záruka začína plynúť dňom zakúpenia monitoru. *Počas obdobia 3 rokov, Váš monitor bude vymenený za minimálne ekvivalentný monitor len v prípade, že poruchy spadajú pod záručné krytie.*

Vymenený monitor zostáva Váš a Philips si ponechá poruchový/pôvodný monitor. Pre vymenený monitor platí rovnaká záručná doba, t. j. 36 mesiacov od dátumu zakúpenia pôvodného monitora.

### Čo je vylúčené?

Záruka Philips F1rst Choice požaduje použitie produkt len na jeho určené použitie, v súlade s jeho prevádzkovými inštrukciami a na základe predloženia originálnej faktúry alebo pokladničného bločka, zahŕňajúcim dátum predaja, meno predajcu a model a výrobné číslo produktu.

Záruku Philips F1rst Choice nemôžete použiť ak:

- Dokumenty boli akýmkoľvek spôsobom pozmenené alebo sú nečitateľné;
- Model alebo výrobné číslo produktu bolo pozmenené, vymazané, odstránené alebo nečitateľné;
- Opravy alebo modifikácia produktu boli vyhotovené neautorizovaným predajcom alebo osobou;

Škody spôsobené nehodami sú zahrnuté ale sú limitované a nezahŕňajú škodu spôsobenú bleskom, vodou, alebo ohňom, chybným používaním alebo nedbalosťou;

- Problémy s príjmom spôsobené kvalitou signálu, kábla alebo antény mimo jednotky;
- Chyby spôsobené nesprávnym alebo chybným používaním monitora;
- Produkt vyžadujúci modifikáciu alebo adaptáciu na sfunkčnenie, aby to vyhovovalo lokálnym alebo národným štandardom, v krajinách pre ktoré nebol produkt originálne naprojektovaný, vyrobený, schválený a/alebo autorizovaný. Preto vždy skontrolujte, v ktorej krajine môže byť produkt použitý.
- Produkty, ktoré nie sú originálne naprojektované, vyrobené, schválené a/alebo autorizované pre použitie v rámci krajín Philips F1rst Choice, sa nemôžu vzťahovať na Záruku Philips F1rst Choice. V týchto prípadoch sú platné všeobecné záručné podmienky firmy Philips.

### Bez váhania stlačte

V prípade nejakých problémov Vám doporučujeme prečítať si pozorne inštrukcie k obsluhu alebo pre prípadnú pomoc navštíviť našu stránku [www.philips.com/support](http://www.philips.com/support).

### Bez váhania zavolajte

Za účelom vyhnutia sa zbytočných ťažkostí Vám doporučujeme prečítať si pozorne prevádzkové inštrukcie, alebo navštívte našu stránku [www.philips.com/support](http://www.philips.com/support) predtým, ako budete kontaktovať Philips helpdesk.

Predtým, než kontaktujete Philips helpdesk, pripravte si nasledujúce náležitosti, aby sme Vaše problémy vyriešili čo najrýchlejšie.

- Číslo typu Philips
- Philips sériové číslo
- Dátum kúpy (kópia môže byť vyžiadaná)
- Popis PC procesoru:
  - 286/386/486/Pentium Pro/Vnútoraná pamäť
  - Operačný systém (Windows, Dos, OS/2, Apple Macintosh)
  - Fax/Modem/Internetový program?
- Iné nainštalované programy

Majúc všetky nasledujúce informácie dostupné nám pomôže urýchliť proces:

- Váš dôkaz nákupu, ktorý zahŕňa: dátum nákupu, meno predajcu, model a sériové číslo produktu.
- Kompletnú adresu, na ktorej má byť chybný monitor vyzdvihnutý a vymenený model má byť doručený.

Zákaznícke služby Philips sú rozmiestnené celosvetovo. Kliknite tu na [kontaktné informácie F1rst](#)

Choice.

Alebo nás môžete nájsť aj na:

Internetová stránka: <http://www.philips.com/support>

## kontaktné informácie F1rst Choice

Krajina	Kód	Telefónne číslo	Sadzba
Austria	+43	0810 000206	€ 0.07
Belgium	+32	078 250851	€ 0.06
Denmark	+45	3525 8761	Sadzba miestneho hovoru
Finland	+358	09 2290 1908	Sadzba miestneho hovoru
France	+33	082161 1658	€ 0.09
Germany	+49	01803 386 853	€ 0.09
Greece	+30	00800 3122 1223	Bezplatne
Ireland	+353	01 601 1161	Sadzba miestneho hovoru
Italy	+39	840 320 041	€ 0.08
Luxembourg	+352	26 84 30 00	Sadzba miestneho hovoru
The Netherlands	+31	0900 0400 063	€ 0.10
Norway	+47	2270 8250	Sadzba miestneho hovoru
Poland	+48	0223491505	Sadzba miestneho hovoru
Portugal	+351	2 1359 1440	Sadzba miestneho hovoru
Spain	+34	902 888 785	€ 0.10
Sweden	+46	08 632 0016	Sadzba miestneho hovoru
Switzerland	+41	02 2310 2116	Sadzba miestneho hovoru
United Kingdom	+44	0207 949 0069	Sadzba miestneho hovoru

## Your Guarantee in Central and Eastern Europe

Dear Customer,

Thank you for purchasing this Philips product, which has been designed and manufactured to the highest quality standards. If, unfortunately, something should go wrong with this product Philips guarantees free of charge labor and replacement parts during a period of 36 months from date of purchase.

### What is covered?

This Philips Guarantee in Central and Eastern Europe applies within Czech Republic, Hungary, Slovakia, Slovenia, Russia and Turkey and only for monitors originally designed, manufactured, approved and/or authorized for usage within these countries.

Warranty coverage begins as from the day you buy your monitor. *For 3 years thereafter*, your monitor will be serviced in case of defects provided for under the warranty coverage.

### What is excluded?

The Philips guarantee applies provided the product is handled properly for its intended use, in accordance with its operating instructions and upon presentation of the original invoice or cash receipt, indicating the date of purchase, dealer's name and model and production number of the product.

The Philips guarantee may not apply if:

- the documents have been altered in any way or made illegible;
- the model or production number on the product has been altered, deleted, removed or made illegible;
- repairs or product modifications and alterations have been executed by unauthorized service organizations or persons;
- damage is caused by accidents including but not limited to lightning, water or fire, misuse or neglect.
- Reception problems caused by signal conditions or cable or antenna systems outside the unit;
- Defects caused by abuse or misuse of the monitor;
- Product requires modification or adaptation to enable it to comply with local or national technical standards, which apply in countries for which the product was not originally designed, manufactured, approved and/or authorized. Therefore always check whether a product can be used in a specific country.

Please note that the product is not defective under this guarantee in the case where modifications

become necessary in order for the product to comply with local or national technical standards which apply in countries for which the product was not originally designed and/or manufactured. Therefore always check whether a product can be used in a specific country.

#### **Just a click away**

In case of any problems, we advise you to read the operating instructions carefully or go to the [www.philips.com/support](http://www.philips.com/support) website for additional support.

#### **Just a phone call away**

In order to avoid unnecessary inconvenience, we advise you to read the operating instructions carefully before contacting our dealers or Information Centers

In case your Philips product is not working correctly or is defective, please contact your Philips dealer or directly the [Philips Service and Consumer Information Centers](#)

Philips and the Philips Shield Emblem are registered trademarks of Koninklijke Philips Electronics N.V. and are used under license from Koninklijke Philips Electronics N.V.

Website: <http://www.philips.com/support>

## Consumer Information Centers

- Argentina • Australia • Brasil • Canada • New Zealand • Belarus • Bulgaria
- Croatia • Czech Republic • Estonia • United Arab Emirates • Hong Kong
- Hungary • India • Indonesia • Israel • Latvia • Lithuania • Malaysia
- Middle East + North Africa • New Zealand Pakistan • Romania • Russia
- Serbia & Montenegro • Singapore • Slovakia • Slovenia • South Africa
- South Korea • Taiwan • Philippines • Thailand • Turkey • Ukraine • Vietnam

### Eastern Europe

#### BELARUS

Technical Center of JV IBA  
M. Bogdanovich str. 155  
BY - 220040 Minsk  
Tel: +375 17 217 33 86

#### BELARUS

Service.BY  
Petrus Brovky st. 19 – 101-B  
220072, Minsk  
Belarus

#### BULGARIA

LAN Service  
140, Mimi Balkanska Str.  
Office center Translog  
1540 Sofia, Bulgaria  
Tel: +359 2 960 2360  
www.lan-service.bg

#### CZECH REPUBLIC

General Consumer Information Center  
800 142100

Xpectrum  
Lu.ná 591/4  
CZ - 160 00 Praha 6 Tel: 800 100 697 or 220 121 435  
Email:info@xpectrum.cz  
www.xpectrum.cz



## CROATIA

Renoprom d.o.o.  
Ljubljanska 4,  
Sv. Nedjelja,10431  
Croatia  
Tel: +385 1 333 0974

## ESTONIA

FUJITSU SERVICES OU  
Akadeemia tee 21G  
EE-12618 Tallinn  
Tel: +372 6519900  
www.ee.invia.fujitsu.com

## HUNGARY

Serware Szerviz  
Vizimolnár u. 2-4  
HU - 1031 Budapest  
Tel: +36 1 2426331  
Email: [inbox@serware.hu](mailto:inbox@serware.hu)  
www.serware.hu

## HUNGARY

Profi Service Center Ltd.  
123 Kulso-Vaci Street,  
H-1044 Budapest ( Europe Center )  
Hungary

Tel: +36 1 814 8080  
[m.andras@psc.hu](mailto:m.andras@psc.hu)

## LATVIA

ServiceNet LV  
Jelgavas iela 36  
LV - 1055 Riga,  
Tel: +371 7460399  
Email: [serviss@servicenet.lv](mailto:serviss@servicenet.lv)

## LITHUANIA

ServiceNet LT  
Gaiziunu G. 3  
LT - 3009 KAUNAS  
Tel: +370 7400088  
Email: [servisas@servicenet.lt](mailto:servisas@servicenet.lt)  
www.servicenet.lt

## ROMANIA

Blue Ridge Int'l Computers SRL  
115, Mihai Eminescu St., Sector 2  
RO - 020074 Bucharest  
Tel: +40 21 2101969

## SERBIA & MONTENEGRO

Kim Tec d.o.o.  
Viline vode bb, Slobodna zona  
Beograd L12/3  
11000 Belgrade  
Serbia  
Tel. +381 11 20 70 684

## SLOVAKIA

General Consumer Information Center  
0800004551

Datalan Servisne Stredisko  
Puchovska 8  
SK - 831 06 Bratislava  
Tel: +421 2 49207155  
Email: servis@datalan.sk

## SLOVENIA

PC HAND  
Brezovce 10  
SI - 1236 Trzin  
Tel: +386 1 530 08 24  
Email: servis@pchand.si

## RUSSIA

CPS  
18, Shelepihinskaya nab.  
123290 Moscow  
Russia  
Tel. +7(495)797 3434

Profservice:  
14A -3, 2Karacharovskaya str,  
109202, Moscow ,  
Russia  
Tel. +7(095)170-5401

## TURKEY

Türk Philips Ticaret A.S.  
Yukari Dudullu Org.San.Bolgesi  
2.Cadde No:22  
34776-Umraniye/Istanbul  
Tel: (0800)-261 33 02

## UKRAINE

Comel  
Shevchenko street 32  
UA - 49030 Dnepropetrovsk  
Tel: +380 562320045  
www.csp-comel.com

LLC Topaz Company  
Topaz-Service Company,  
Mishina str. 3,  
Kiev  
Ukraine-03151

Tel: +38 044 245 73 31

## Latin America

## ARGENTINA

Azopardo 1480.  
(C1107ADZ) Cdad. de Buenos Aires  
Tel: 0800 3330 856  
Email: CIC.monitores@Philips.com

## BRASIL

Alameda Raja Gabaglia, 188 - 10°Andar - V.  
Olímpia - S. Paulo/SP - CEP 04551-090 -  
Brasil  
Tel: 0800-7254101  
Email: CIC.monitores@Philips.com

## Pacific

## AUSTRALIA

Company: AGOS NETWORK PTY LTD  
Address: 4/5 Dursley Road, Yennora, NSW 2161, Australia  
Tel: 1300 360 386  
Fax: +61-2-80808147  
Email: philips@agos.com.au  
Service hours: Mon.-Fri. 8:00am-7:30pm

## NEW ZEALAND

Company: Visual Group Ltd.  
Address: 28 Walls Rd Penrose Auckland  
Phone: 0800 657447  
Fax: 09 5809607  
E-mail: vai.ravindran@visualgroup.co.nz  
Service Hours: Mon.-Fri. 8:30am~5:30pm

## Asia

### HONG KONG/Macau

Company Name: PHK Service Limited  
Address: Flat A, 10/F., Pak Sun Building, 103 - 107 Wo Yi Hop Road, Kwai Chung, New Territories, Hong Kong  
Tel.: (852) 2610-6908 / (852) 2610-6929 for Hong Kong and (853) 2856-2277 for Macau  
Fax: (852) 2485 3574 for Hong Kong and (853) 2856 1498 for Macau  
E-mail: enquiry@phkservice.com.hk  
Service Hours: Mon.-Sat. 09:00am~06:00pm

### India

Company: REDINGTON INDIA LTD  
Address: SPL Guindy House, 95 Mount Road, Chennai 600032, India  
Tel: +9144-42243352/353  
E-mail: aftersales@in.aocmonitor.com  
Service hours: Mon.-Fri. 9:00AM~5:30PM; Sat. 9:00AM~1:00PM

## Indonesia

Company Name: PT. Gadingsari elektronika Prima  
Address: Kompleks Pinang 8, Jl. Ciputat raya No. 8F, Pondok Pinang. Jakarta  
Tel: 021-750909053, 021-750909056  
Fax: 021-7510982  
E-mail: [gepta@cbn.net.id](mailto:gepta@cbn.net.id)  
Service hours: Mon.-Fri. 8:30am~4:30pm; Sat. 8:30am~2:00pm

### Additional service points:

1. Philips Building Jl. Buncit Raya Kav 99. Jakarta Selatan.  
Phone: 021-7940040, ext 1722/1724, 98249295, 70980942

2. Jl. Tanah Abang 1 no 12S. Jakarta Pusat.  
Phone: 021-3455150, 34835453

3. Rukan City Home no H31, Gading Square. Jl. Bulevar Barat. Kelapa Gading. Jakarta Utara. Phone: 021-45870601, 98131424

## South Korea

Company: PCS One Korea Ltd.  
Address: 112-2, Banpo-dong, Seocho-ku, Seoul, 137-040, Korea  
Call Center Tel: 080-600-6600  
Tel: 82 2 591 1528  
Fax: 82 2 595 9688  
E-mail: [cic\\_korea@philips.com](mailto:cic_korea@philips.com)  
Service hours: Mon.-Fri. 9:00AM~ 6:00PM; Sat. 9:00AM~1:00PM

## Malaysia

Company: After Market Solutions (CE) Sdn Bhd  
Address: Lot 6. Jalan 225/51A, 46100 Petaling Jaya, Selangor DE, Malaysia.  
Phone: 603 7953 3370  
Philips Info Line: 1-800-880-180  
Fax: 603 7953 3338  
E-mail: [pceinfo.my@philips.com](mailto:pceinfo.my@philips.com)  
Service Hours: Mon.-Fri. 8:15am~5:15pm; Sat. 9:00am~1:00pm

## Pakistan

Philips Consumer Service  
Address: Mubarak manzil, 39, Garden Road, Saddar, Karachi-74400  
Tel: (9221) 2737411-16  
Fax: (9221) 2721167  
E-mail: [care@philips.com](mailto:care@philips.com)  
Website: [www.philips.com.p](http://www.philips.com.p)

### Singapore

Company: Philips Electronics Singapore Pte Ltd (Philips Consumer Care Center)  
Address: 620A Lorong 1 Toa Payoh, TP4 Building Level 1, Singapore 319762  
Tel: (65) 6882 3999  
Fax: (65) 62508037  
E-mail: consumer.care.sg@philips.com  
Service hours: Mon.-Fri. 9:00am~6:00pm; Sat. 9:00am~1:00pm

### Taiwan

Company: FETEC.CO  
Address: 3F, No.6, Lane 205, Sec. 1, Chang Hsing Rd, Lu Chu Hs, Taoyuan, Taiwan R.O.C 33800  
Consumer Care: 0800-231-099  
Tel: (03)2120336  
Fax: (03)3129184  
E-mail: knlin08@xuite.net  
Service hours: Mon.-Fri. 8:30am~7:00pm

### Thailand

Company: Axis Computer System Co., Ltd.  
Address: 1421 Soi Lardprao 94, Srivara Town In Town Soi 3 Road, Wangthonglang, Bangkok 10310  
Thailand  
Tel: (662) 934-5498  
Fax: (662) 934-5499  
E-mail: axis5@axiscomputer.co.th  
Service Hours: Mon.-Fri. 08:30am~05:30pm

### Vietnam

Company: Digiworld Corp  
Address: 211-213 Vo Van Tan St, Ward 5, Dist.3 , Ho Chi Minh city, Vietnam  
Tel: 848-38266065  
Fax: 848-38267307  
E-mail: DigiCare@dgw.com.vn  
Service hours: 8:00 to 12:00 AM and 13:30 to 17:30 PM (from Monday to Friday)

### Philippines

Glee Electronics Inc  
Contact nos. (632) 636-3636 / 7064028 to 29  
Fax no. (632) 7064026

### Receiving Centers

NEO CARE - Megamall  
4th Level Cyberzone, Building B,  
SM Megamall, Mandaluyong City

NEO CARE - SM North EDSA

4th Level Cyberzone, Annex Bldg.  
SM City North EDSA, Quezon City  
441-1610

MDR Microware Sales Inc.  
Cebu Branch  
N. Escario corner Clavano St., Cebu City Phils.  
# 255-4415/ 255-3242/253-9361/4124864 to 67  
Sun # 0922-8210045 to 46

Davao Office:  
C. Arellano St., Davao City 8000  
082- 225-3021/225-3022  
Sun# 0922-8210015

CDO Office:  
1445 Corrales Ext.,CDO City  
088-856-8540/856-8541  
Sun # 0922-8210080

Iloilo Office:  
C. Lim Comp., Gomez St., Iloilo City  
# 033 338-4159/ 033 508-3741  
Sun # 0922-8808850

## Africa

### SOUTH AFRICA

Company name: Sylvara Technologies Pty Ltd  
Address: Ho Address Palm Springs Centre Christoffel Road Van Riebeeck Park Kempton Park, South Africa  
Tel: +27878084456  
Fax: +2711 391 1060  
E-mail: [customercare@philipssupport.co.za](mailto:customercare@philipssupport.co.za)  
Service hours: Mon.~ Fri. 08:00am~05:00pm

## Middle East

### Middle East + North Africa

Company: AL SHAHD COMPUTER L.L.C  
Address: P.O.BOX: 29024, DUBAI, UNITED ARAB EMIRATES  
TEL: 00971 4 2276525  
FAX: 00971 4 2276242  
E-mail: shahd52@eim.ae  
Service hours: Sat.~Thur. 9:00am~1:00pm & 4:00pm- 8:00pm

### Israel

Company: Eastronics LTD  
Address: 13 Rozanis St. P.O.B. 39300, Tel Aviv 61392 Israel  
Tel: 1-800-567000 call free in Israel; (972-50-8353722 after service hours until 20:00)  
Fax: 972-3-6458759  
E-mail: eastronics@eastronics.co.il  
Service hours: Sun.~Thurs. 08:00 - 18:00



## Vaša Medzinárodná záruka

Drahý Zákazník,

Ďakujeme za zakúpenie produktu firmy Philips, ktorý bol navrhnutý a vytvorený na základe najvyšších štandardov kvality.

Ak, bohužiaľ, sa vyskytnú problémy s týmito produktami, Philips Vám zadarmo garantuje náhradu škody a výmenu súčiastok bez ohľadu na to, v ktorej krajine došlo k oprave počas doby trvania 12 mesiacov začínajúc dňom kúpy tovaru. Táto medzinárodná záruka Philips dopĺňa už existujúce národné garantované dohody distribútorov a firmy Philips v krajine predaja a neovplyvňuje Vaše zákonné práva ako zákazníka.

Záruka Philips First Choice požaduje použitie produkt len na jeho určené použitie, v súlade s jeho prevádzkovými inštrukciami a na základe predloženia originálnej faktúry alebo pokladničného bločka, zahŕňajúcim dátum predaja, meno predajcu a model a výrobné číslo produktu.

Záruku Philips nemožno použiť ak:

- Dokumenty boli akýmkoľvek spôsobom pozmenené alebo sú nečitateľné;
- Model alebo výrobné číslo produktu bolo pozmenené, vymazané, odstránené alebo nečitateľné;
- Opravy alebo modifikácia produktu boli vyhotovené neautorizovaným predajcom alebo osobou;
- Škody spôsobené nehodami sú zahrnuté ale sú limitované a nezahŕňajú škodu spôsobenú bleskom, vodou, alebo ohňom, chybným používaním alebo nedbalosťou;

Prosím nezabudnite, že produkt nie je právne chybný podľa tejto záruky v prípade, keď modifikácie sa stali nevyhnutnými za účelom aby produkt vyhovoval miestnym a národným technickým štandardom, ktoré využívajú krajiny, pre ktoré nebol produkt pôvodne navrhnutý a/alebo vytvorený. Preto vždy skontrolujte, v ktorej krajine môže byť produkt použitý.

V prípade, že Váš produkt Philips nepracuje správne alebo je poškodený, prosím kontaktujte Vášho Philips dealera. V prípade, že vyžadujete služby firmy Philips v inej krajine, adresu distribútora Vám môže poskytnúť Philips Zákaznícke stredisko v danej krajine, telefonne a faxové číslo nájdete v priloženej brožúre.

Za účelom vyhnutia sa zbytočných ťažkostí Vám radíme prečítať si pozorne prevádzkové inštrukcie predtým ako budete kontaktovať Philips helpdesk. Ak máte akékoľvek otázky, na ktoré Vám nevie odpovedať Váš dealer, alebo rôzne iné súvisiace otázky prosím kontaktujte [Philips Zákaznícke informačné centrum](#) alebo pozrite:

Internetová stránka: <http://www.philips.com>



## Vaša Záruka Philips F1rst Choice (USA)

Ďakujeme za kúpu monitoru Philips.



Všetky monitory Philips sú navrhnuté a vyrobené tak, aby spĺňali najvyššie štandardy a poskytovali výkon vysokej kvality, dali sa ľahko používať a inštalovať. Ak počas inštalácie alebo používania tohto produktu narazíte na akékoľvek problémy, prosím kontaktujte priamo spoločnosť Philips a využijete výhody záruky Philips F1rst Choice. Táto trojročná servisná záruka vás oprávňuje na výmenný model na mieste do 48 hodín od prijatia vášho hovoru, počas prvého roku od kúpy. Ak máte problém s vaším monitorom počas druhého alebo tretieho roku od zakúpenia, opravíme ho po odoslaní k poskytovateľovi servisu na vaše náklady a vrátime späť do piatich pracovných dní bezplatne.

## LIMITOVANÁ ZÁRUKA(Monitor počítača)

Kliknite tu pre vstup do [Záručná registračná karta](#)

**3 ročný servis zadarmo / 3 ročná záruka na súčiastky / Ročná výmenná záruka\***

*\*Produkt bude vymenený za nový alebo opravený do pôvodného stavu do dvoch pracovných dní počas záručnej lehoty 1 roka. Tento produkt bude doručený na Vaše náklady počas trvania 2. a 3. roku záruky.*

### KTO JE ZAHRNUTÝ?

Aby ste mohli žiadať záručný servis, musíte sa preukázať dokladom o kúpe tovaru. Za doklad je považovaný pokladničný účet, alebo iný dokument, ktorý potvrdzuje nákup daného tovaru. Priložte to k vlastníckemu manuálu a uchovajte spolu.

### ČO JE ZAHRNUTÉ?

Záruka začína dňom zakúpenia produktu. V období 3 rokov všetky časti budú opravené alebo vymenené, servis je zadarmo. Po uplynutí 3 rokov od dňa kúpy, budete platiť za výmenu alebo opravu všetkých súčiastok a za všetky servisné služby.

Všetky časti, vrátane opravených a vymenených súčiastok sú pokryté len na počas doby pôvodnej

záruky. Po ulynutí pôvodnej záručnej doby, záruka na vymenené alebo opravené časti produktu taktiež stratí svoju platnosť.

## ČO JE VYLÚČENÉ?

Vaša záruka nezahŕňa:

- poplatky za inštaláciu alebo nastavenie produktu, nastavenie ovládacích prvkov produktu podľa zákazníka, a inštaláciu alebo opravu systému mimo produktu
- opravu produktu a/alebo výmenu častí produktu z dôvodu chybného používania, nehody, neoprávneného zasahovania alebo ďalších prípadov, ktoré neboli pod kontrolou Philips Consumer Electronics.
- Problémy s príjmom spôsobené kvalitou signálu, kábla alebo antény mimo jednotky;
- produkt, ktorý vyžaduje modifikáciu alebo adaptáciu z dôvodu sfunkčnenia v krajine, pre ktorú nebol tento produkt vyrobený, schválený alebo autorizovaný, alebo oprava poškodeného produktu týmito modifikáciami..
- náhodné alebo následné škody vyplývajúce z produktu. (Niektoré štáty nepripúšťajú vylúčenie náhodných a následných škôd, v takom prípade sa toto vylúčenie nevzťahuje na Vás. Toto zahŕňa, ale nie je tým limitované, predom zapísaný materiál, či už chránený, alebo nechránený autorským právom)
- Model alebo výrobné číslo produktu bolo pozmenené, vymazané, odstránené alebo nečitateľné;

## Kde je SERVIS K DISPOZÍCII?

Záručný servis je k dispozícii vo všetkých krajinách, kde je produkt oficiálne distribuovaný Philips Consumer Electronics. V krajinách, kde Philips Consumer Electronics nedistribuuje tento produkt, lokálne spoločnosti firmy Philips sa pokúsia poskytnúť Vám servis (môže však dôjsť k omeškaniu, v prípade, že potrebné náhradné diely a technické príručky nie sú okamžite dostupné).

## Kde môžem DOSTAŤ VIAC INFORMÁCIÍ a ako môžem OBDRŽAŤ SERVIS?

Pre viac informácií, kontaktujte Philips Consumer Electronics. [na čísle \(877\) 835-1838](tel:877-835-1838) (len pre [zákazníkov U.S.A.](tel:919-573-7855)) alebo [\(919\) 573-7855](tel:919-573-7855).

### *Pred požadovaním servisnej služby...*

Prosím skontrolujte svoj vlastnícky manuál pred žiadosťou o servis. Nastavenie ovládacích prvkov Vám môže ušetriť servisný hovor.

## NA OBDRŽANIE ZÁRUČNÉHO SERVISU V USA, PORTO RICU ALEBO AMERICKÝCH

## PANENSKÝCH OSTROVOCH...

Pre asistenciu a pracovný postup kontaktujte Philips Centrum zákazníckej služby na telefónnom čísle zobrazenom nižšie v texte:

*Philips Zákaznícke centrum*

*(877) 835-1838 alebo (919) 573-7855*

*(V USA, Porto Ricu a Amerických Panenských ostrovoch, všetky predpokladané výhrady, vrátane predpokladaných výhrad pri predaji and vhodnosti na určitý cieľ sú limitované trvaním záručnej lehoty. Avšak, pretože niektoré štáty neumožňujú limitovať dĺžku záručnej doby, takáto limitácia sa nemusí vzťahovať na Vás.)*

## NA OBDRŽANIE ZÁRUČNÉHO SERVISU V KANADE...

Prosím kontaktujte Philips na:

*(800) 479-6696*

Philips Kanada alebo akékoľvek distribučné stredisko Vám poskytuje ročnú výmenu častí a ročný servis bezplatne.

**Zapamätajte si...** Prosím zapíšte si model a sériové číslo produktu.

MODEL # \_\_\_\_\_

SÉRIA # \_\_\_\_\_

*Táto záruka Vám poskytuje určené zákonné práva. Môžete vlastniť aj ďalšie práva, ktoré sa môžu rôzniť v štátoch/oblastiach*

Pred kontaktovaním spoločnosti Philips, prosím pripravte si nasledujúce údaje, aby sme mohli rýchlo vyriešiť váš problém.

- Číslo typu Philips
- Philips sériové číslo
- Dátum kúpy (kópia môže byť vyžiadaná)
- Popis PC procesoru:
  - 286/386/486/Pentium Pro/Vnútorá pamäť
  - Operačný systém (Windows, Dos, OS/2, Apple Macintosh)
  - Fax/Modem/Internetový program?
- Iné nainštalované programy
- Majúc všetky nasledujúce informácie dostupné nám pomôže urýchliť proces:
  - Váš dôkaz nákupu, ktorý zahŕňa: dátum nákupu, meno predajcu, model a sériové číslo

- produktu.
- Kompletnú adresu, na ktorej má byť chybný monitor vyzdvihnutý a vymenený model má byť doručený.

### **Bez váhania zavolajte**

Zákaznícke centrá Philips pre pomoc zákazníkom sa nachádzajú po celom svete. V Spojených štátoch môžete volať starostlivosť o zákazníkov v pondelok - piatok od 8:00 do 21:00 východného času (ET) a v sobotu od 10:00 do 17:00 (ET) na jedno z kontaktných telefónnych čísel.

Viac informácií o tomto a ďalších skvelých produktoch Philips nájdete na internetovej stránke:

Internetová stránka: <http://www.philips.com>

## Glosár

A B C D E F G H I J K L M N O P Q R S T U V W X Y Z

---

### A

#### **Active matrix (Aktívna matica)**

Toto je druh štruktúry obrazovky s tekutými kryštálmi, v ktorom sú prepínacie tranzistory pripojené ku každému pixelu pre ovládanie zapnutia alebo vypnutia napätia. To vytvára jasnejší a ostrejší obraz so širším zorným uhlom ako má obrazovka s pasívnou matricou. Viď tiež TFT (tenký fóliový tranzistor).

#### **Amorphous silicon (a-Si) (Amorfný kremík (a-Si))**

Polovodičový materiál, ktorý sa používa na výrobu vrstvy z tenkých fóliových tranzistorov (TFT) pre aktívnu matricu LCD.

#### **Aspect ratio (Pomer strán)**

Pomer šírky k výške aktívnej plochy obrazovky. Vo všeobecnosti má väčšina monitorov pomer strán 4:3. Širokouhlé monitory alebo televízory majú pomer strán 16:9 alebo 16:10.

[NÁVRAT NA VRCH STRÁNKY](#)

---

### B

#### *Backlight (Zadné podsvietenie)*

Zdroj svetla pre priepustné LCD. V dnešných konštrukciách LCD sa používajú dve techniky. Väčšina TFT LCD panelov využíva CCFL (žiarivkové svetlo s chladnou katódou) a rozptylový panel priamo za vrstvou tekutých kryštálov. Nová technológia využívajúca svetelné diódy (LED) je stále vo vývoji.

#### **Brightness (Jas)**

Miera farby, ktorá je uvedená na achromatickú stupnicu, od čiernej k bielej, tiež nazývaná svetelnosť alebo svetelná odrazivosť. Kvôli zámene so sýtosťou by malo byť používanie tohto termínu vynechané.

## NÁVRAT NA VRCH STRÁNKY

---

### C

#### **CCFL (cold cathode fluorescent light) (žiarivkové svetlo s chladnou katódou)**

Toto sú žiarivkové elektrónky poskytujúce svetlo pre LCD modul. Tieto elektrónky sú obvyčajne veľmi tenké, približne priemeru 2 mm.

#### **Chromaticity (Farebnosť)**

Tá časť špecifikácie farby, ktorá nezahŕňa intenzitu osvetlenia. Farebnosť je dvojrozmerná a udávaná dvojicami čísel ako dominantná vlnová dĺžka a sýtosť.

#### **CIE (Commission International de l'Eclairage)**

Medzinárodná komisia pre žiarenie, primárna medzinárodná organizácia zaoberajúca sa farbou a meraním farieb.

#### **Color temperature (Teplota farieb)**

Miera farby svetla vyžarovaného predmetom počas jeho zohrievania. Táto miera je vyjadrená pomocou absolútnej stupnice (stupňov Kelvina). Nižšie teploty ako 2400°K sú červené; vyššie teploty ako 9300°K sú modré. Neutrálna teplota je biela pri 6504°K. Monitory Philips ponúkajú 9300°K, 6500°K a užívateľom definované.

#### **Contrast (Kontrast)**

Zmena svietivosti medzi svetlými a tmavými plochami obrazu.

#### **Contrast ratio (Pomer kontrastu)**

Pomer svietivosti medzi najjasnejším bielym vzorom a najtmavším čiernym vzorom.

## NÁVRAT NA VRCH STRÁNKY



---

## D

### **D-SUB**

Konektor analógového vstupu VGA. Váš monitor je dodávaný s káblom D-Sub.

### **Digital Visual Interface (DVI, Digitálne vizuálne rozhranie) (k dispozícii pre vybrané modely)**

Špecifikácia digitálneho vizuálneho rozhrania (DVI) poskytuje vysokorýchlostné digitálne spojenie pre vizuálne dátové typy, ktoré sú zobrazované nezávisle na technológii zobrazovania. Rozhranie je primárne zamerané na poskytovanie spojenia medzi počítačom a jeho zobrazovacím zariadením. DVI špecifikácia spĺňa potreby všetkých segmentov počítačového priemyslu (pracovná stanica, stolný počítač, prenosný počítač, atď.) a umožní rôznym segmentom zjednotenie na jednej špecifikácii rozhrania monitora.

Rozhranie DVI umožňuje:

1. Zníženie straty signálu a video šumu v signáli, kvôli menšej konverzii signálu.
2. Je nezávislé na technológii zobrazovania a je použiteľné na LCD, Plasma, LCOS, atď.
3. Plug and play vlastnosti cez detekciu hot plug, EDID a DDC2B.
4. Podpora digitálneho a analógového režimu v jednom konektori (iba DVI-I).

[NÁVRAT NA VRCH STRÁNKY](#)

---

## E

### **Energy Star Computers Program (Program počítačov Energy Star)**

Program hospodárenia s energiou spustený Agentúrou pre ochranu životného prostredia Spojených štátov (US Environmental Protection Agency, EPA), presadzuje výrobu a marketing energeticky efektívnych zariadení pre automatizáciu kancelárií. Spoločnosti, ktoré sa zapojili do tohto programu, sa musia dobrovoľne zaviazat' na výrobu jedného alebo viacerých výrobkov schopných prejsť na zníženie spotrebu energie (< 30 W), buď po určitej dobe nečinnosti, alebo po vopred stanovenom čase, ktorý si zvolí užívateľ.

## NÁVRAT NA VRCH STRÁNKY

---

### G

#### **Gamma**

Svietivosť obrazovky ako funkcia video napätia približne kopíruje matematickú exponenciálnu funkciu vstupného video signálu, ktorého exponent sa nazýva gamma.

#### **Grayscale (Stupnica šedej farby)**

Achromatická stupnica v rozsahu od čiernej, cez svetlejšie šedé farby až po bielu. Takéto série môžu byť vytvorené v krokoch, ktoré sú rovnako vzdialené od seba. Ak je analógovo-digitálny prevodník 8-bitový, potom môže monitor zobrazit' najviac  $2^8 = 256$  úrovní. Pre farebný monitor RGB má každá farba 256 úrovní. Potom celkový počet farieb je  $256 \times 256 \times 256 = 16,7$  miliónov.

## NÁVRAT NA VRCH STRÁNKY

---

### H

#### **Hue (Odtieň)**

Hlavný príznak farby, ktorý ju odlišuje od iných farieb. Farba môže mať napríklad zelený, žltý alebo purpurový odtieň. Farba definovaná s odtieňom je známa ako chromatická farba. Biela, čierna a šedá nemajú žiadny odtieň.

## NÁVRAT NA VRCH STRÁNKY

---

### I

#### **IPS (In Plane Switching) (Prepínanie na plocho)**

Technika zväčšenia zorného uhla LCD kde molekuly tekutého kryštálu sú prepínané v ploche vrstvy LCD a nie zvisle na ňu.

## NÁVRAT NA VRCH STRÁNKY

---

**L****LCD (liquid crystal display) (obrazovka s tekutými kryštálmi)**

Obrazovka zložená z tekutých kryštálov upevnených medzi dvoma priehľadnými platňami. Obrazovka sa skladá z tisícok pixelov (obrazových bodov), ktoré sa zapínajú alebo vypínajú elektrickým budením. Takto je možné generovať plnofarebné obrazy alebo texty.

**Liquid crystal (Tekutý kryštál)**

Zmes používaná v obrazovkách s tekutými kryštálmi. Tekutý kryštál reaguje predvídateľne pri elektrickej stimulácii. Kvôli tejto vlastnosti je ideálnou zmesou pre "zapínanie" alebo "vypínanie" LCD pixelov. Niekedy je názov tekutý kryštál skrátene ako LC.

**Luminance (Svietivosť)**

Miera jasnosti alebo svetelnej intenzity svetla, obvyčajne vyjadrená v jednotkách Candela na meter štvorcový (cd/m<sup>2</sup>) alebo stôp Lamberta. 1 fL=3,426 cd/m<sup>2</sup>.

---

[NÁVRAT NA VRCH STRÁNKY](#)

---

**N****Nit**

Jednotka svietivosti rovná 1 cd/m<sup>2</sup> alebo 0,292 ftL.

---

[NÁVRAT NA VRCH STRÁNKY](#)

---

**P****Pixel**

Obrazový prvok; najmenší prvok počítačového CRT alebo LCD obrazu a tak aj obrazovky.

**Polarizer (Polarizátor)**

Svetelný filter, ktorý prepúšťa svetelné vlny istej rotácie. Polarizovaný materiál s kolmou filtráciou sa využíva v LCD na uzatvorenie tekutého kryštálu. Tekutý kryštál sa potom používa ako médium, ktoré otočí svetelné vlny o 90°, za účelom prepustenia svetla alebo nie.

## NÁVRAT NA VRCH STRÁNKY

---

### R

#### ***Refresh rate (Obnovovacia frekvencia)***

Počet obnovení alebo prekreslení obrazu za jednu sekundu. Toto číslo je obyčajne uvedené v Hz (Hertz) alebo cykloch za sekundu. Frekvencia 60 Hz je rovná 60 krát za sekundu.

## NÁVRAT NA VRCH STRÁNKY

---

### S

#### ***Funkcia SmartContrast***

Unikátna technológia, ktorá dynamicky analyzuje zobrazený obsah a automaticky optimalizuje rozsah kontrastu LCD monitora s cieľom maximálneho vizuálneho jasú a potešenia zo sledovania, zvyšujúc podsvietenie pre čistejšie, ostrejšie a jasnejšie obrazy alebo tlmiac podsvietenie pre jasné zobrazenie obrázkov na tmavých pozadiach. V prípade monitoru vybavených technológiou SmartContrast dosahuje rozsah kontrastu hodnotu 3000:1, ktorá predstavuje najvyššiu dostupnú hodnotu v rámci súčasných stolových LCD monitorov.

#### ***Funkcia SmartControl II***

SmartControl II je softvér monitora s na používanie jednoduchým grafickým rozhraním ktoré vás navádza v rámci jemného naladenia rozlíšenia, kalibrácie farieb a ostatných nastavení zobrazenia, a to vrátane jasú, kontrastu, synchronizácie a fázy, polohy, RGB, bieleho bodu a nastavenia hlasitosti v prípade modelov so zabudovanými reproduktormi.

#### ***Funkcia SmartImage***

Funkcia SmartImage poskytuje predvoľby, ktoré optimalizujú zobrazenie pre rôzne typy obsahu a dynamicky nastavuje jas, kontrast, farby a ostrosť v reálnom čase. Či už pracujete s textovými aplikáciami, zobrazovaním obrázkov alebo ak sledujete video, funkcia Philips SmartImage zabezpečuje vynikajúci optimalizovaný výkon pre zobrazenie na LCD.

## **Technológia SmartResponse**

SmartResponse predstavuje exkluzívnu technológiu spoločnosti Philips, ktorá nastavuje čas odozvy v súlade s požiadavkami aplikácie; ponúka rýchlejšie časy odozvy pre hranie hier a videa alebo lepšiu sýtosť farieb pre potreby prehliadania fotografií a statických obrázkov.

## **System SmartManage Lite**

SmartManage Lite je systém monitorovania, spravovania a kontroly stavu zobrazovacích zariadení navrhnutý na uspokojovanie špecifických potrieb narastajúcich malých a stredných podnikov minimalizujúcich náklady a maximalizujúcich výkonnosť IT zamestnancov, a to prostredníctvom diaľkovo ovládaných kľúčových nastavení displeja, ktorý poskytuje stavové hlásenia, porovnávanie používaných údajov, dohliada na spotrebu energie a eliminuje krádeže.

## **sRGB**

sRGB je štandardom pre zaistenie správnej výmeny farieb medzi rôznymi zariadeniami (napr. digitálne fotoaparáty, monitory, tlačiarne, skenery, atď.)

Použitím štandardného farebného priestoru, sRGB pomáha reprezentovať obrázky pripravené pomocou zariadenia kompatibilného s sRGB na vašich sRGB monitoroch Philips. Takýmto spôsobom sú farby kalibrované a vy sa môžete spoľahnúť na správnosť farieb zobrazených na vašej obrazovke.

Dôležité pri použití sRGB je, že jas a kontrast vášho monitora je fixná na vopred definovanej hodnote ako aj farebná škála. Preto je dôležité zvoliť sRGB nastavenie v OSD monitora.

Urobíte tak otvorením OSD pomocou stlačenia tlačidla OK na prednej strane vášho monitora. Pohnite tlačidlom nadol, choďte na Color (Farby) a opäť stlačte OK. Pomocou tlačidla vpravo choďte na s RGB. Potom pohnite tlačidlom nadol a opäť stlačte OK pre opustenie OSD.

Po tomto nastavení, prosím nemeňte nastavenie jasu alebo kontrastu vášho monitora. Ak zmeníte ktorékoľvek z týchto nastavení, monitor opustí režim sRGB a prejde na nastavenie teploty farieb 6500K.

[NÁVRAT NA VRCH STRÁNKY](#)

---

## **T**

### **TFT (thin film transistor) (tenký fóliový tranzistor)**

Obyčajne vyrobený z amorfného kremíka (a-Si) a používaný ako prepínač pre napájanie zariadenia

umiestneného pod každým sub-pixelom na LCD s aktívnou matricou.

### **TrueVision**

Technológia algoritmu TrueVision, ktorá je vedúcou technológiou v rámci tohto priemyselného odvetvia je majetkom spoločnosti Philips; ide o rozsiahly proces, ktorý zabezpečuje maximálny zobrazovací výkon pri štandarde, ktorý je štyrikrát prísnejší, ako sú požiadavky systému Microsoft Vista. Touto technológiou sú vybavené všetky monitory, ktoré opúšťajú výrobný závod - a nie iba niekoľko vzoriek určených na posúdenie. Jedine spoločnosť Philips zachádza do týchto dimenzií s cieľom poskytnúť prísny stupeň presnosti farieb a kvalitu zobrazenia v rámci každého nového monitora.

## NÁVRAT NA VRCH STRÁNKY

---

### U

#### **USB or Universal Serial Bus (USB alebo Univerzálna sériová zbernica)**

**Inteligentný konektor pre počítačové periférne zariadenia.** USB automaticky určuje zdroje (ako softvér ovládača a šírku frekv. pásma zbernice) potrebné pre periférne zariadenia. USB sprístupňuje potrebné zdroje bez zásahu užívateľa.

- USB vylučuje "case anxiety" - strach z odmontovania krytu počítača pri inštalácii prídavných periférnych zariadení. Vďaka USB nie sú potrebné komplikované nastavenia IRQ pri inštalácii nových periférnych zariadení.
- USB skončuje s "port gridlock". Bez USB sa počítače bežne obmedzujú na jednu tlačiareň, dve zariadenia komunikačného portu (zvyčajne myš a modem), jeden externý zdokonalený paralelný port (skener alebo video kamera, napríklad) a joystick. Každým dňom na trh prichádza stále viac periférnych zariadení pre multimediálne počítače. S USB môže na počítači bežať zároveň až 127 zariadení.
- USB dovoľuje "hot plug-in". Netreba vypínať, zapájať, reštartovať a inštalovať, ak chcete spustiť periférne zariadenia. A netreba použiť obrátený postup pri odpájaní zariadenia.

Skrátka, USB premieňa dnešné "Plug-and-Pray" na skutočné Plug-and-Play!

#### **Rozbočovač**

Zariadenie Univerzálnej sériovej zbernice, ktoré poskytuje prídavné pripojenia do Univerzálnej sériovej zbernice.

Rozbočovače sú kľúčovým prvkom v štruktúre plug-and-play USB. Obrázok znázorňuje typický rozbočovač. Rozbočovač slúži na zjednodušenie konektivity USB z pohľadu užívateľa, pričom poskytuje nízke náklady a komplexnosť.

Rozbočovače sú drôtové koncentrátory a umožňujú mnohonásobné charakteristiky pripojenia USB. Body pripojenia sa nazývajú porty. Každý rozbočovač premieňa jediný bod pripojenia na mnohonásobné body pripojenia. Štruktúra podporuje zlúčenie viacerých rozbočovačov.

Nadradený port rozbočovača pripája rozbočovač smerom k hostiteľovi. Každý z ostatných podriadených portov rozbočovača umožňuje pripojenie k ďalšiemu rozbočovaču alebo funkcii. Rozbočovače je možné detekovať, pripájať a odpájať na každom podriadenom porte a umožňujú rozvod energie do podriadených zariadení. Každý podriadený port sa dá samostatne aktivovať a nakonfigurovať na najvyššiu alebo menšiu rýchlosť. Rozbočovač izoluje nízko rýchlostné porty od vysoko rýchlostných signálov.

Rozbočovač sa skladá z dvoch častí: regulátora rozbočovača a opakovača rozbočovača. Opakovač je protokolom riadený prepínač medzi nadriadeným portom a podriadenými portami. Má aj hardvérovú podporu pre resetovanie a prerušenie/obnovenie signálu. Regulátor poskytuje registre rozhrania pre umožnenie komunikácie k/od hostiteľa. Špecifický stav rozbočovača a riadiace príkazy dovoľujú hostiteľovi nakonfigurovať rozbočovač a sledovať a riadiť jeho porty.

### Zariadenie

Logická alebo fyzická jednotka, ktorá vykonáva funkciu. Skutočná uvádzaná jednotka závisí na kontexte odvolávky. Na najnižšej úrovni sa zariadenie smie odvolávať na jediný hardvérový komponent, ako u pamäťového zariadenia. Na vyššej úrovni sa smie odvolávať na súbor hardvérových komponentov, ktorý vykonáva určitú funkciu, ako je zariadenie rozhrania Univerzálnej sériovej zbernice. Na ešte vyššej úrovni sa zariadenie smie odvolávať na funkciu vykonávanú jednotkou pripojenou k Univerzálnej sériovej zbernici; napríklad zariadením dátového/FAXového modemu. Zariadenia môžu byť fyzické, elektrické, adresovateľné a logické.

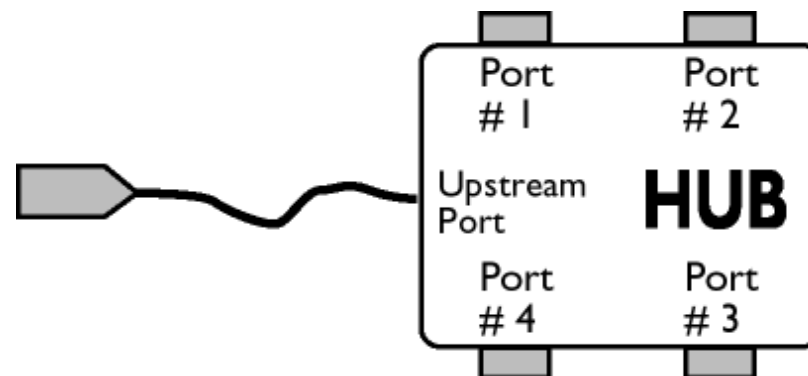

### Podriadený tok

Smer toku dát od hostiteľa alebo preč od hostiteľa. Podriadený port je port na rozbočovači elektricky najďalej od hostiteľa, ktorý generuje tok podriadených dát z rozbočovača. Podriadené porty prijímajú tok nadriadených dát.

#### Nadriadený tok

Smer toku dát smerom k hostiteľovi. Nadriadení port je port na zariadení elektricky najbližšie k hostiteľovi, ktorý generuje tok nadriadených dát z rozbočovača. Nariadené porty prijímajú tok podriadených dát.

[NÁVRAT NA VRCH STRÁNKY](#)

---

#### V

#### ***Vertical refresh rate (Zvislá obnovovacia frekvencia)***

Vyjadrená v Hz, je to počet snímkov (úplných obrázkov) zapísaných na obrazovku každú sekundu.

[NÁVRAT NA VRCH STRÁNKY](#)



Inštalácia ovládača vášho  
LCD monitora  
Pokyny pre Sťahovanie a tlač

## Sťahovanie a tlač

---

### Inštalácia ovládača vášho LCD monitora

*Systémové požiadavky:*

- Počítač s operačným systémom Windows 95, Windows® 98, Windows® 2000 , Windows® Me, Windows® XP, Windows®Vista alebo neskorším
- Nájdite svoj ovládač ".inf/.icm/.cat" v: lcd\pc\drivers

**Pred inštaláciou si prečítajte súbor "Readme.txt".**

---

Táto stránka poskytuje možnosť pre čítanie tejto príručky vo formáte .pdf. PDF súbory je možné stiahnuť na váš pevný disk, potom zobrazíť a vytlačiť pomocou programu Acrobat Reader alebo cez internetový prehliadač.

Ak nemáte nainštalovaný Adobe® Acrobat Reader, kliknite na odkaz pre inštaláciu tejto aplikácie.  
[Adobe® Acrobat Reader pre PC](#) / [Adobe® Acrobat Reader pre Mac](#).

### ***Pokyny pre stiahnutie:***

Ak ste stiahnuť súbor:

1. Kliknite a podržte myš nad nižšie uvedenou ikonou. (užívatelia WindowsR 95/98/2000/Me/XP/Vista kliknite pravým tlačítkom)

Stiahnuť



[220C1.pdf](#)

2. V ponuke, ktorá sa zjaví vyberte "Save Link As..." ("Uložiť odkaz ako..."), "Save Target As..." ("Uložiť cieľ ako...") alebo "Download Link to Disk" ("Stiahnuť odkaz na disk").

3. Vyberte umiestnenie súboru; kliknite na "Save" ("Uložiť") (ak budete vyzvaný, či chcete uložiť ako "text" alebo "zdroj", vyberte "zdroj").

***Pokyny pre tlač:***

Tlač príručky:

S otvoreným súborom príručky, postupujte podľa pokynov tlačiarne a vytlačte stránky, ktoré potrebujete.

[NÁVRAT NA VRCH STRÁNKY](#)