

# 220P2



[www.philips.com/welcome](http://www.philips.com/welcome)

SR	Uputstvo za korišćenje	1
	Briga o mušterijama & Garancija	32
	Rešavanje problema i najčešće postavljana pitanja (FAQ)	44

**PHILIPS**

---

# Sadržaj

<b>1. Važno</b>	
1.1 Sigurnosne mere predostrožnosti i održavanje .....	1
1.2 Opis oznaka upozorenja .....	2
1.3 Odbacivanje proizvođača i materijala za pakovanje .....	3
<b>2. Podešavanje monitora</b>	
2.1 Instalacija .....	4
2.2 Rad sa monitorom .....	5
2.3 Uklonite osnovu .....	8
<b>3. Informacije o proizvodu</b>	
3.1 SmartImage .....	9
3.2 SmartContrast .....	10
3.3 SmartSaturate .....	11
3.4 SmartSharpness .....	11
3.5 Philips SmartControl Premium .....	12
3.6 Politika Philips-a na području defektnih piksela na plošnatim monitorima .....	20
<b>4. Tehničke specifikacije</b>	
4.1 Rezolucija i unapred podešeni režimi .....	25
4.2 Automatska štednja energije .....	25
<b>5. Regulativne informacije .....</b>	<b>26</b>
<b>6. Briga o mušterijama &amp; Garancija ..</b>	<b>32</b>
<b>7. Rešavanje problema i najčešće postavljana pitanja (FAQ)</b>	
7.1 Rešavanje problema .....	44
7.2 Najčešće postavljana pitanja za SmartControl Premium .....	46
7.3 Opšta FAQs (Cesto postavljana pitanja) .....	48

---

# 1. Važno

---

Elektronsko uputstvo za korišćenje je namenjeno svakom ko koristi Philips monitor. Pažljivo pročitajte ovo uputstvo pre nego što počnete da koristite svoj monitor. Ono sadrži važne informacije i napomene koje se tiču rada sa vašim monitorom.

Philips-ova garancija važi pod uslovom da se proizvod ispravno upotrebljava u svrhe za koje je namenjen, u skladu sa uputstvima za rukovanje i uz prezentaciju originalne fakture ili blagajničkog računa na kome se vidi datum kupovine, naziv dilera, broj modela i serijski broj proizvoda.

---

## 1.1 Sigurnosne mere predostrožnosti i održavanje

### Upozorenja

Korišćenje komandi, podešavanja ili procedura drukčijih od opisanih u ovom dokumentu može vas izložiti strujnom udaru i drugim električnim i/ili mehaničkim opasnostima.

Čitajte i poštujujte ova uputstva kad priključujete i koristite vaš računarski monitor:

### Operacija

- Monitor ne sme da bude direktno izložen suncu i treba ga čuvati podalje od peći i drugih toplotnih izvora.
- Uklonite sve objekte koji bi mogli da upadnu u otvore za ventilaciju ili da spreče pravilno hlađenje elektronskih delovamonitora.
- Nemojte da blokirate otvore za ventilaciju na kućištu.
- Prilikom nameštanja monitora, proverite da su utičnica za struju i izlaz lako dostupni.

- Ukoliko isključujete monitor izvlačenjem kabla za struju ili kabla za jednosmernu struju, sačekajte 6 sekundi pre pruključivanja kabla za struju ili kabla za jednosmernu struju za normalan rad.
- Molimo Vas da uvek koristite odobrene kablove za struju koje je obezbedio Philips. Ukoliko Vaš kabl za struju nedostaje, molimo Vas da kontaktirate svoj lokalni servisni centar. (Molimo Vas, obratite se Informacionom centru za brigu o kupcima)
- Ne izlažite monitor jakim vibracijama ili jakim udarcima u toku rada.
- Nemojte oboriti ili ispustiti monitor tokom rada ili transporta.

### Održavanje

- Da biste zaštilili svoj monitor od mogućeg oštećenja, ne primenjujte jak pritisak na LCD panel. Kada pomerate monitor, uhvatite ga za okvir da bi ga podigli, nemojte dizati monitor tako što ćete staviti ruku ili prste na LCD panel.
- Isključite monitor iz struje ukoliko planirate da ga ne koristite duže vreme.
- Isključite monitor iz struje ukoliko želite da ga očistite blago navlaženom krpom. Ekran možete očistiti suvom krpom kada je napajanje isključeno. Obratite pažnju da nikada ne koristite organski rastvor, poput alkohola ili tečnosti baziranih na amonijaku za čišćenje monitora.
- Da bi izbegli rizik od šoka ili trajnog oštećenja, ne izlažite monitor prašini, kiši, vodi ili sredini u kojoj ima isuviše vlage.
- Ukoliko se Vaš monitor nakvasi, obrišite ga suvom krpom što je pre moguće.
- Ukoliko strana supstanca ili voda uđu u Vaš monitor, molimo Vas da odmah isključite napajanje i izvučete utičnicu iz struje. Potom, uklonite stranu supstancu ili vodu i pošaljite monitor u servisni centar.

- Ne stavljajte i ne koristite monitor na lokacijama koje su izložene toploti, direktnom suncu ili velikoj hladnoći.
- Da bi zadržali vrhunske karakteristike svog monitora i da bi on duže trajao, molimo Vas da koristite monitor na mestima koja su u sledećem rasponu toplote i vlažnosti vazduha.
  - o Temperatura: 0-40°C 32-95°F
  - o Vlažnost vazduha: 20-80% RH
- **VAŽNO:** Prilikom svakog napuštanja monitora, pokrenite čuvara ekrana. Uvek aktivirajte aplikaciju za periodično osvežavanje ekrana ukoliko vaš monitor prikazuje nepromenljiv statički sadržaj. Neprekidno prikazivanje statične slike tokom dužeg vremenskog perioda može da izazove efekat "Burn-in" (osvetljenost), poznatiji i kao "after-image" (slika koja ostaje na ekranu) ili "ghost image" (fantomna slika) slike. "Burn-in" (osvetljenost), "after-image" (slika koja ostaje na ekranu), ili "ghost image" (fantomna slika) jeste poznati fenomen u tehnologiji LCD ploca. U većini slučajeva "Burn-in" (osvetljenost), "after-image" (slika koja ostaje na ekranu) ili "ghost image" (fantomna slika), će nestati nakon nekog vremena od isključenja iz struje.

### **Upozorenje**

Ozbiljni simptomi "burn-in" (osvetljenost), "after-image" (slika koja ostaje na ekranu) ili "ghost image" (fantomna slika) ne mogu da nestanu niti da budu popravljani. Spomenuta oštećenja nisu pokrivena garancijom.

### **Servisiranje**

- Otvor kućišta treba da otvara isključivo osoblje kvalifikovano za servisiranje.
- Ukoliko postoji potreba za bilo kakvim dokumentom da bi se obavila popravka ili integracija, molimo Vas da kontaktirate svoj lokalni centar za servisiranje. (molimo Vas da pogledate poglavlje "Centar za informisanje kupaca")

- Za informacije o transportu, molimo vas pogledajte "tehničke specifikacije".
- Nemojte da ostavite svoj monitor u kolima/kamionu gde će biti direktno izložen suncu.

### **Beleška**

Konsultujte se sa serviserom ukoliko monitor ne radi kako treba, ili ukoliko niste sigurni koju proceduru da preduzmete kada sledite instrukcije date u ovom uputstvu za korišćenje.

---

## 1.2 Opis oznaka upozorenja

U sledećim potpoglavljima date su konvencije korišćene u ovom dokumentu za oznake upozorenja.

Primerbe, Opomene, i Upozorenja

Neki segmenti teksta u ovom priručniku praćeni su slikom i štampani su masnim slovima ili kurzivom. Ti segmenti sadrže primerbe, opomene ili upozorenja. Njihovo značenje je sledeće:

### **Beleška**

Ova slika ukazuje na važnu informaciju ili savet koji pomaže da bolje iskoristite svoj računarski sistem.

### **Opomena**

Ova slika ukazuje na informaciju koja govori kako da izbegnete potencijalnu štetu na hardveru ili gubitak podataka.

### **Upozorenje**

Ova slika ukazuje na mogućnost telesne povrede i daje uputstva kako da se problem izbegne.

Neka upozorenja mogu biti prikazana bez prateće slike i u drukčijem formatu. U tim slučajevima je prikaz upozorenja propisan od strane nadležnog regulativnog organa.

---

### 1.3 Odbacivanje proizvodnja i materijala za pakovanje

#### Waste Electrical and Electronic Equipment-WEEE



This marking on the product or on its packaging illustrates that, under European Directive 2002/96/EC governing used electrical and electronic appliances, this product may not be disposed of with normal household waste. You are responsible for disposal of this equipment through a designated waste electrical and electronic equipment collection. To determine the locations for dropping off such waste electrical and electronic, contact your local government office, the waste disposal organization that serves your household or the store at which you purchased the product.

Your new monitor contains materials that can be recycled and reused. Specialized companies can recycle your product to increase the amount of reusable materials and to minimize the amount to be disposed of.

All redundant packing material has been omitted. We have done our utmost to make the packaging easily separable into mono materials.

Please find out about the local regulations on how to dispose of your old monitor and packing from your sales representative.

#### Recycling Information for Customers

There is currently a system of recycling up and running in the European countries, such as The Netherlands, Belgium, Norway, Sweden and Denmark.

In Asia Pacific, Taiwan, the products can be taken back by Environment Protection Administration (EPA) to follow the IT product recycling management process, detail can be found in web site [www.epa.gov.tw](http://www.epa.gov.tw)

The monitor contains parts that could cause damage to the nature environment.

Therefore, it is vital that the monitor is recycled at the end of its life cycle.

For help and service, please contact Consumers Information Center or First Choice Contact Information Center in each country.

## 2. Podešavanje monitora

### 2.1 Instalacija

#### 1 Sadržaj paketa

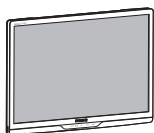

Monitor



Vodič za brzo korišćenje

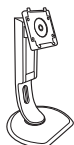

Postolje osnove



EDFU CD



Kabl za napajanje



VGA signalni kabl (opciono)

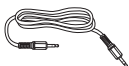

Audio kabl



DVI kabl (opciono)

#### 2 Instalirajte postolje

1. Postavite lice monitora na glatku površinu vodeći računa da izbegnete grebanje ili oštećivanje ekrana.

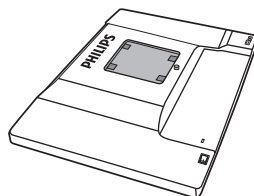

2. Ubacite u osnovu, u području za VESA montiranje.

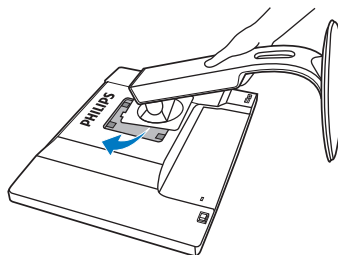

### 3 Priključivanje na PC

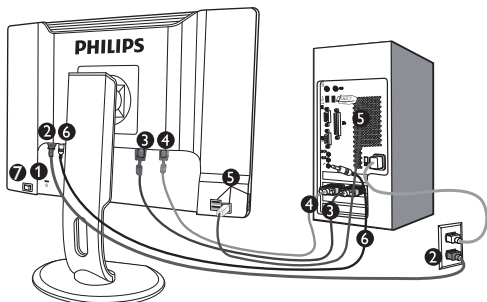

- 1 Kensington brava protiv krađe
- 2 Priklučak izmenične struje
- 3 DVI-D ulaz (dostupno za odabrani model)
- 4 VGA ulaz
- 5 USB za kretanje ka perifernom uređaju i od perifernog uređaja
- 6 Audio ulaz
- 7 Prekidač za nultu napajanje

#### Povežite sa kompjuterom

1. Spojite čvrsto strujni kabl na poleđinu monitora.
2. Isključite kompjuter i otkačite njegov kabl za napajanje.
3. Povežite signalni kabl monitora na video konektor na zadnjoj strani kompjutera.
4. Povežite PC audio kabl za audio konektor na poleđini vašeg kompjutera.
5. Uključite kompjuter i monitor. Ako se na monitoru pojavi slika, instalacija je završena.
6. Povežite USB port za protok ka glavnom uređaju na monitoru i USB port na vašem kompjuteru uz pomoć USB kabla. USB port za protok ka perifernim uređajima je sada spreman da u njega prikačite bilo koji USB uređaj.
7. Uključite kompjuter i monitor. Ukoliko monitor prikazuje sliku, instalacija je završena.

## 2.2 Rad sa monitorom

### 1 Opis prednje strane monitora

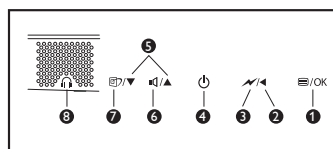
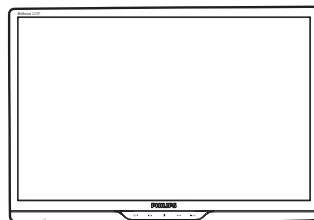

- 1 : Da biste pristupili meniju na ekranu.
- 2 : Vratite se na prethodni nivo na meniju na ekranu.
- 3 : Prigušite do 70% nivo osvetljenja jednim dodirnom.
- 4 : Za uključivanje i isključivanje monitora.
- 5 : Za podešavanje menija na ekranu.
- 6 : Za podešavanje tona prikaza.
- 7 : SmartImage. Postoji 6 režima između njih možete da izaberete: Kancelarija, Slike, Film, Igrice, Štednja i Isključeno.
- 8 : Priklučak za slušalice.

## 2 Opis OSD

### Šta je prikaz na ekranu (OSD)?

On-Screen Display (OSD) ili drugačije Ekranški meni ugrađen je u sve Philipsove LCD monitore. On dopušta da krajnji korisnik prilagodi performanse ekrana ili odabere funkcije monitora direktno preko prozora sa uputstvima koji se pojavljuje na ekranu. Interfejs menija na ekranu koji je jednostavan za korišćenje prikazan je ispod :

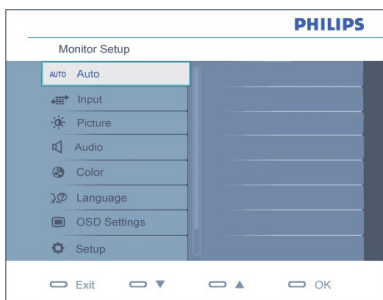

### Osnovne i jednostavne instrukcije o kontrolnim tasterima

U OSD-u (ekranskom meniju) koji je prikazan iznad, korisnici mogu da pritisnu ▼▲ tastere na okviru oko LCD stakla da bi pomerili kursor, **OK** da bi potvrdili izbor ili promenu.

### Meni na ekranu

Na donjoj skici prikazana je opšta struktura OSD. Možete je koristiti kao referencu kada ubuduće budete želeli da nađete sopstveni put za razna podešavanja.

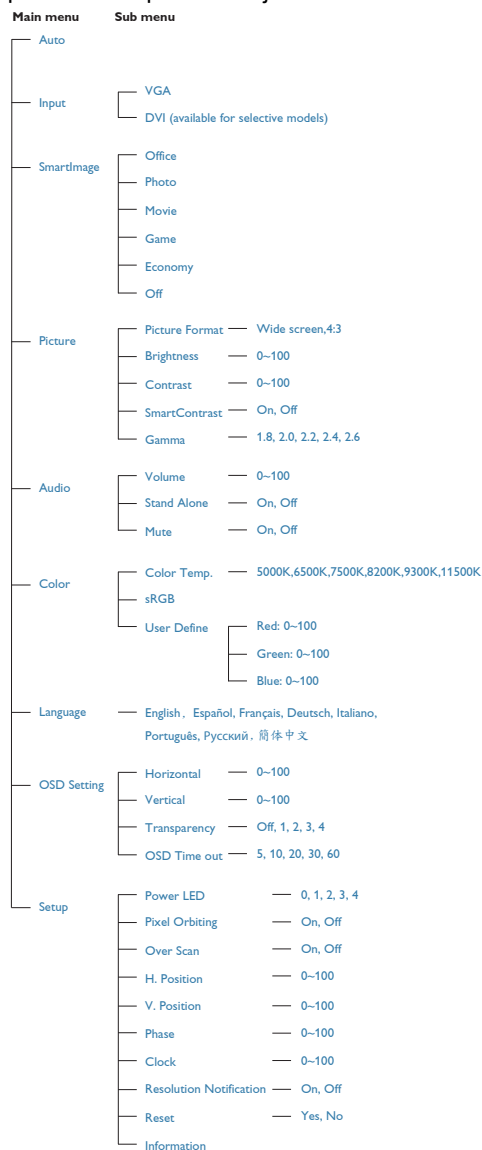



### 3 Obaveštenje o rezoluciji

Ovaj monitor dizajniran je za optimalan rad na svojoj osnovnoj rezoluciji, 1680x1050@60Hz. Kada se monitor uključi u drugačijoj rezoluciji, pojavice se upozorenje: Use 1680x1050@60Hz for best results. (Upotrebite 1680x1050@60Hz za najbolje rezultate)

Prikazivanje upozorenja o osnovnoj rezoluciji može se isključiti u Setup-u (podešavanjima) u OSD meniju (meniju koji se prikazuje na ekranu).

### Podešavanje visine

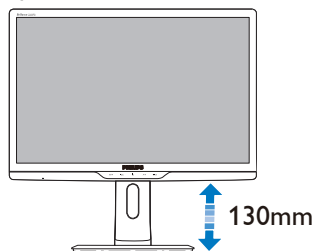

### Pivot

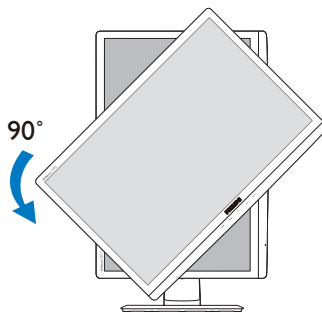

### 4 Fizicka funkcija

#### Nagib

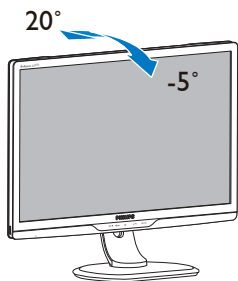

#### Stožer

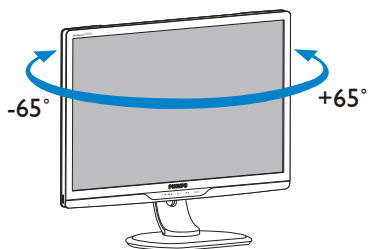

### Prekidač za nulto napajanje

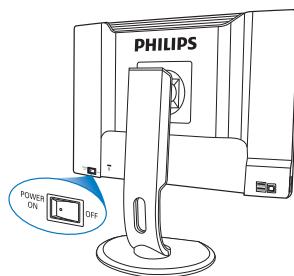

## 2.3 Uklonite osnovu

Stanje:

- Za aplikacije za VESA standardno montiranje

Pre nego što počnete da rastavlјate osnovu monitora, molimo vas da pratite instrukcije ispod da biste izbegli oštećenje ili povredu.

1. Produžite osnovu monitora na njegovu maksimalnu visinu.

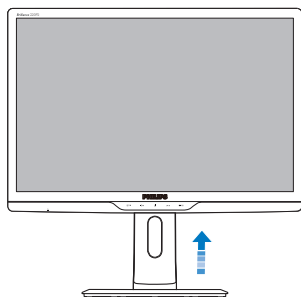

2. Postavite lice monitora na glatku površinu vodeći računа da izbegnete grebanje ili oštećivanje ekrana. Potom podignite postolje monitora.

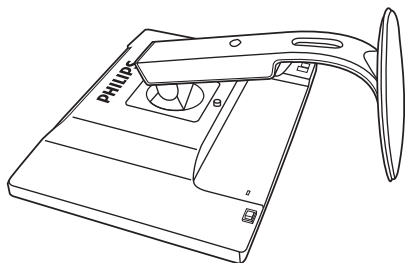

3. Dok držite taster za otpuštanje pritisnut, nagnite osnovu i izvadite je napolje.

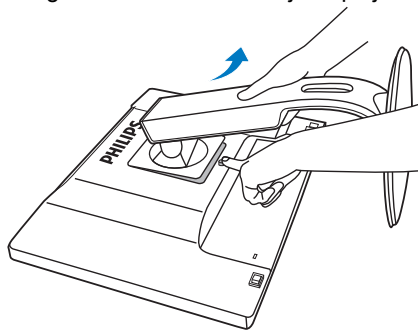

### **Beleška**

Ovaj monitor prihvata 100mm x 100mm VESA-saglasni interfejs za montiranje.

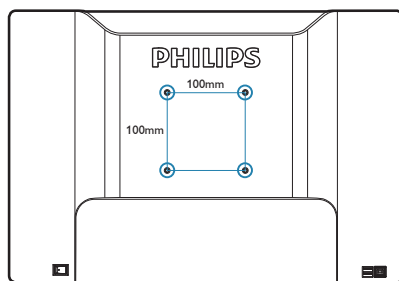

---

## 3. Informacije o proizvodu

---

### 3.1 SmartImage

#### 1 Šta je to?

SmartImage nudi unapred obavljena podešavanja koja optimiziraju ekran za razne vrste sadržaja, dinamično podešavajući svetlost, kontrast, boju i oštrinu u stvarnom vremenu. Bilo da radite sa testualnim aplikacijama, prikazujete slike ili gledate video, Philips SmartImage isporučuje optimizovan rad monitora.

#### 2 Zašto mi je to potrebno?



Želite monitor koji pruža optimizovan prikaz svih vaših omiljenih tipova sadržaja, SmartImage softver dinamično podešava osvetljenje, kontrast, boju i oštrinu u realnom vremenu da bi povećao vaše iskustvo gledanja monitora.

#### 3 Kako radi?

SmartImage predstavlja ekskluzivnu, vodeću snagu Philips tehnologije koja analizira sadržaj prikazan na ekranu. Na osnovu scenarija koji ste odabrali, SmartImage dinamično povećava kontrast, zasićenje boja i oštrinu slika da bi poboljšao prikazani sadržaj – sve u realnom vremenu sa pritiskom na jedan taster.

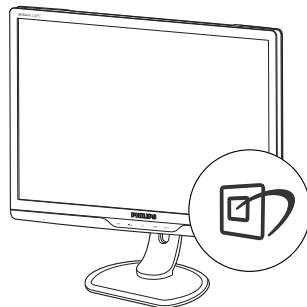
#### 4 Kako aktivirati SmartImage?



1. Pritisnite  traži SmartImage na ekranu;
2. Držite taster  kako biste birali između Office (Kancelarija), Photo (slika), Movie (film), Game (igra), Economy (štednja) i Off (isključeno);
3. SmartImage će ostati na ekranu 5 sekundi ili možete takođe pritisnuti "OK" ("U redu") za potvrdu.
4. Kada se SmartImage aktivira, sRGB šema se automatski deaktivira. Da biste koristili sRGB morate da deaktivirate SmartImage pomoću  tastera na prednjem oknu Vašeg monitora.

Pored korišćenja  tastature za pretraživanje, možete takođe pritisnuti ▼ ▲ tastere da izaberete i pritisnete "OK" ("U redu") za potvrdu izbora i zatvoriti SmartImage OSD.

Postoji šest režima koje treba odabrati: Office (Kancelarija), Photo (slika), Movie (film), Game (igra), Economy (štednja) i Off (isključeno).



- **Office (Kancelarija):** Poboljšava tekst i prigušuje svetlost kako bi se poboljšala citljivost i smanjilo naprezanje očiju. Ovaj režim značajno poboljšava citljivost i produktivnost kada radite sa spreadsheet-ima, PDF fajlovima, skeniranim clancima ili drugim opštim kancelarijskim aplikacijama.
- **Photo (Slika):** Ovaj profil kombinuje zasicenost boje, dinamican kontrast i poboljšanje oštine za prikaz fotografija i drugih slika sa izuzetnom jasnoćom u rezonantnim bojama – sve bez rucnog rada i zamagljenih boja.
- **Movie (Film):** Pojacana osvetljenost, produbljena zasicenost boje, dinamican kontrast i bitka oština prikazuje svaki detalj u tamnijim predelima Vaših snimaka bez ispiranja boje u svetlijim predelima zadržavajući dinamicne prirodne vrednosti za vrhunski prikaz snimaka.
- **Game (Igra):** Uključite kolo za štedni hod za najbolje vreme odgovora, smanjite reckave ivice za brzo pokretne objekte na ekranu, povećajte opseg kontrasta za svetlu i tamnu šemu, ovaj profil isporučuje najbolje igračko iskustvo za igrače.

- **Economy (Ekonomija):** U okviru ovog profila, svetlost, kontrast su podešeni a pozadinska osvetljenost dobro podešena za ispravan prikaz svakodnevnih kancelarijskih aplikacija i kako bi se smanjila potrošnja energije.
- **Off (Isključeno):** Nema optimizacije pomocu SmartImage-a.

---

## 3.2 SmartContrast

### 1 Šta je to?

Jedinstvena tehnologija koja dinamicno analizira prikazani sadržaj i automatski optimizira odnos kontrasta LCD monitora za maksimalnu vizuelnu jasnoću i uživanje u gledanju, pojacavajući pozadinsko osvetljenje za jasnije, oštrije i svetlije slike ili potamnjujući pozadinsko osvetljenje za jasniji prikaz slika na tamnim pozadinama.

### 2 Zašto mi je to potrebno?

Želite najbolju vizuelnu jasnoću i uživanje u gledanju svake vrste sadržaja. SmartContrast (Smart kontrast) dinamicno kontroliše kontrast i podešava pozadinsko osvetljenje za jasnije, oštrije i svetlije igranje igrice i video slika ili prikazuje jasan, citljiv tekst za kancelarijski rad. Smanjujući elektricnu potrošnju Vašeg monitora, štedite troškove energije i produžujete život Vašeg monitora.

### 3 Kako radi?

Kada aktivirate SmartContrast (pametni kontrast), on će analizirati sadržaj koji prikazujete u realnom vremenu radi podešavanja boje i kontrole intenziteta pozadine. Ova funkcija će dinamično povećati kontrast radi velikog iskustva u zabavi prilikom gledanja video zapisa ili igranja igrice.

---

### 3.3 SmartSaturate

#### 1 Šta je to?

Smart tehnologija koja kontroliše zasićenje boja, stepen do koga je jedna od boja ekrana pomešana sa susednim bojama, radi prikazivanja bogatih i živopisnih slika za više zabave kada gledate video zapise.

#### 2 Zašto mi je to potrebno?

Želite jasne, rezonantne slike za više zabave kada gledate fotografije ili video snimke.

#### 3 Kako radi?

SmartSaturate (Smart zasićenje) kontroliše zasićenje boja, stepen do koga je boja ekrana pomešana sa susednim bojama, radi isporuke bogatih i živih slika za više zabave kada gledate slike ili video zapise u svom režimu za prikaz Movie (filmova) ili Game (igara). Isključen je za visoko kvalitetni prikaz kancelarijske aplikacije i u režimu za štednju radi smanjenja potrošnje energije.

---

### 3.4 SmartSharpness

#### 1 Šta je to?

Smart tehnologija koja pojačava oštrinu kada Vam je potrebna za vrhunske performanse prikaza i više zabave kada gledate video snimke ili fotografije.

#### 2 Zašto mi je to potrebno?

Želite vrhunsku oštrinu za više zabave kada gledate fotografije ili video snimke.

#### 3 Kako radi?

Smart technology povećava oštrinu kada vam je potrebna za najbolji prikaz rada i više zabave kada gledate video zapise ili slike u režimu za Movie (film) ili Game (igricu). Isključen je za visoko kvalitetni prikaz kancelarijske aplikacije i u režimu za štednju radi smanjenja potrošnje energije.

### 3.5 Philips SmartControl Premium

Novi Phillips-ov SmartControl Premium softver vam omogućuje da upravljate svojim monitorom preko grafičkog interfejsa na ekranu koji se lako koristi. Komplikovana podešavanja su stvar prošlosti dok vas ovaj jednostavni softver vodi kroz fino podešavanje rezolucije, kalibraciju boje, podešavanje sata/faze, podešavanja RGB bele tačke, itd.

Opremljen najnovijom tehnologijom u jezgri algoritma za brzu obradu i odgovore, ovaj primamljivi softver baziran na animiranim ikonicama, kompatibilan sa Windows 7 je tu da poboljša vaše iskustvo sa Philips monitorima!

#### 1 Instalacija

- Sledite uputstva i obavite instalaciju.
- Možete da ga pokrenete kada završite sa instalacijom.
- Ukoliko želite da zapocnete kasnije, možete kliknuti na precicu na desktopu ili toolbar.



#### Čarobnjak za prvo pokretanje

- Prvi pun nakon instaliranja SmartControl Premium, automatski će ići do čarobnjaka za pokretanje po prvi put.
- Wizard će Vas voditi kroz podešavanja performansi Vašeg monitora korak po korak.
- Možete ici i na meni Plug-in da startujete wizard kasnije.
- Možete podešavati više opcija bez wizard-a preko standardnog prozora.



## 2 Startujte sa standardnim prozorom:

### Adjust menu (Meni za podešavanje):

- Adjust Menu (Meni za podešavanje) omogućava Vam da podesite Brightness (svetlost), Contrast (kontrast), Focus (fokus), Position (položaj) i Resolution (rezoluciju).
- Možete slediti uputstva i obaviti podešavanje.
- Cancel (Otkazite) poruke ukoliko želite da otkazete instalaciju.

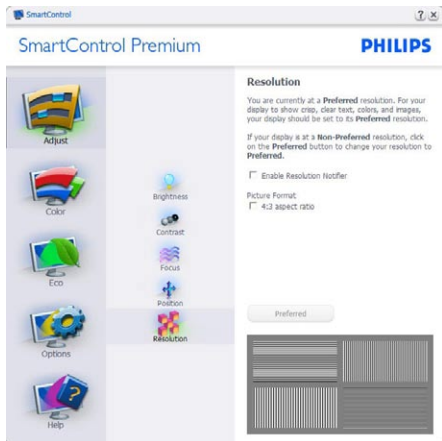
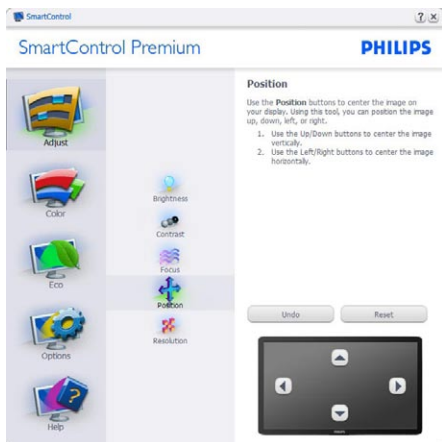
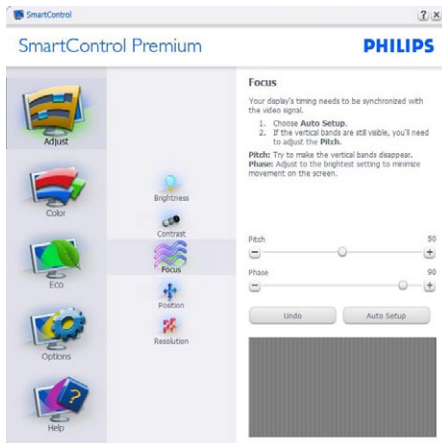
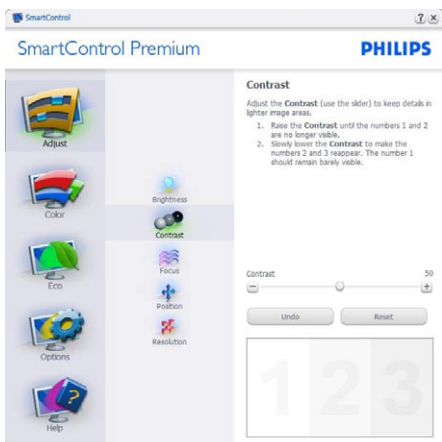
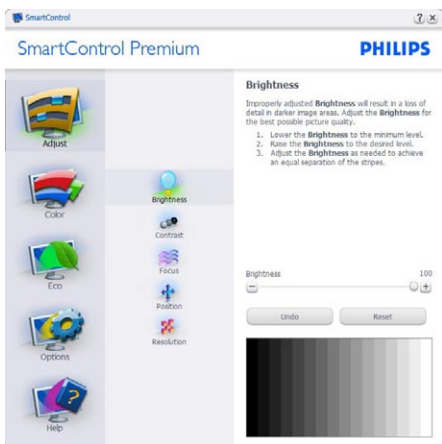

## Meni boje:

- Color Menu (Meni boje) Vam omogućava da podesite RGB, Black Level (nivo crne), White Point (belu tacku), Color Calibration (kalibraciju boje), i SmartImage (Pogledajte odeljak SmartImage – Smart slika).
- Možete slediti uputstva i obaviti podešavanje.
- Pogledajte tabelu ispod za osnovu jedinice pod menija na Vašem ulazu.
- Primer za kalibraciju Color (boje)

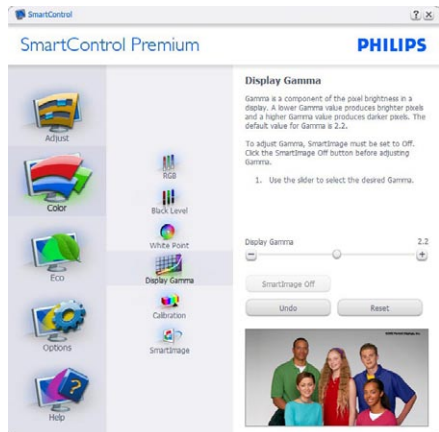
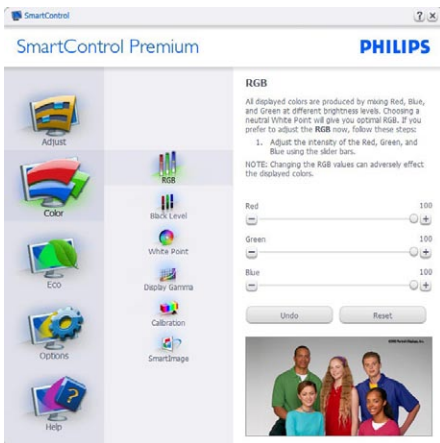

1. "Show Me" ("Pokaži mi") startuje priručnik za kalibraciju boje.
2. Start - startuje sekvencu od 6 koraka za kalibraciju boje.
3. Quick View (Brzi pogled) unosi prethodne/naredne slike.
4. Da biste se vratili na naslovni prozor za Color (boju), kliknite taster Cancel (Otkaži).
5. Aktivirajte kalibraciju boje – po osnovnom podešavanju je uključen. Ukoliko nije cekirano, ne dozvoljava kalibraciju boje, zatamni tastere start (pocetak) i quick view (brzi pogled).
6. Morate imati informacije o patentu u ekranu za kalibraciju.



## Prvi ekran za kalibraciju boje:

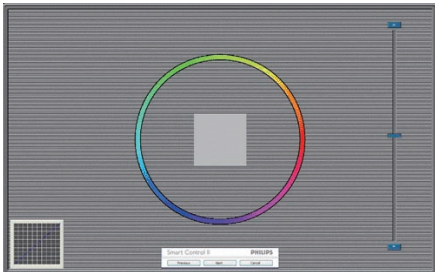

- Previous (Prethodni) taster je deaktiviran do drugog ekrana za boju.
- Sledece je uspešan cilj (6-ciljeva).
- Finalno ide prozor File>Presets (Fajl/unapred obavljena podešavanja).
- Cancel (Otkazi) zatvara UI i vraća na stranicu plug in.

## SmartImage

Omogućava korisniku da promeni podešavanja za podešavanja boljeg prikaza zasnovanog na sadržaju.

Kada se podesi Entertainment (Zabava), SmartContrast (Smart kontrast) i SmartResponse (Smart odgovor) su aktivirani.



## ECO

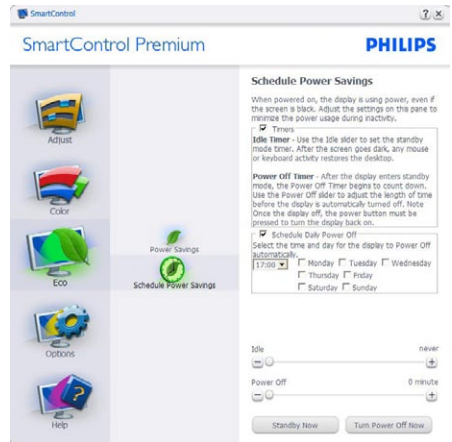

Ravan za sprečavanje krađe će biti aktivna samo kada odaberete režim za sprečavanje krađe sa padajućeg menija plug-inova.



Da biste Theft Deterrence (omogućili sprečavanje krađe), kliknite na taster Enable Theft Deterrence Mode (omogućiti sprečavanje krađe), koji će pokrenuti sledeći ekran:

- Korisnik može uneti PIN samo između 4 i 9 cifara.
- Nakon unosa PIN-a, taster Accept (Prihvati) dovodi korisnika do prozorčica na sledećoj strani.
- Minimalno minuta podešeno na 5. Klizav je podešen na 5 prema osnovnom podešavanju.
- Ne zahteva da se ekran prikači za drugog “domaćina” da bi se ušlo u režim za Theft Deterrence (sprečavanje krađe).



Nakon kreiranja PIN-a, prozor Theft Deterrence (Sprečavanje krađe) će pokazati Theft Deterrence Enabled (Sprečavanje krađe aktiviran) i dace taster PIN Options (PIN opcije):

- Theft Deterrence Enabled (Sprečavanje krađe aktiviran) je prikazan.
- Onemogućavanje režima za Theft Deterrence (sprečavanje krađe) otvara ravan na sledećoj strani.
- Taster PIN Options (PIN opcije) dostupan je samo nakon kreiranja PIN-a, taster otvara bezbedni PIN veb-sajt.

## Options>Preferences (Opcije>Preference)

– Bice aktivan samo izborom Preferences (Preferenci) iz padajućeg menija Options (Opcije). Na nepodržanom ekranu sposobnom za DDC/CI, samo su prozori Help (Pomoc) i Options (Opcije) dostupni.



- Prikazuje trenutna podešavanja preferenci.
- Cekiran kvadrat omogućava osobinu. Kvadrat za cekiranje je nasumican.
- Enable Context Menu (Aktiviraj Kontekst meni) na desktopu je cekiran (On - Uključeno) prema osnovnom podešavanju. Enable Context (Omogućavanje kontekst) menija prikazuje SmartControl Premium izbore za odabiranje podešavanja unapred i podešavanje ekrana prilikom desnog klika na kontekst meniju desktopa. Disabled (Onemogućeno) uklanja SmartControl Premium sa kontekst menija desnog klika.
- Ikona Enable Task Tray (Aktiviraj Task Tray) je cekirana (On - Uključeno) prema osnovnom podešavanju. Omogućavanje kontekst menija prikazuje meni trake sa zadacima za SmartControlPremium. Desnim klikom na ikonu task tray pokazuje opcije menija za Help (Pomoc), Technical Support (Tehnicku podršku). Cekirajte za Upgrade (Visina), About

(O), i Exit (Izlaz). Kada se meni Enable task tray (Aktiviraj Task Tray) deaktivira, ikona task tray ce pokazivati samo EXIT (IZLAZ).

- Run at Startup (Kreni na pocetku) je cekirano (On) prema osnovnom podešavanju. Kada se onemogući, SmartControl Premium se neće pokrenuti pri startu i neće biti na traci sa zadacima. Jedini način da se pokrene SmartControl Premium je sa prečice na desktopu ili preko programskog fajla. Svako prethodno podešavanje podešeno na run at startup neće funkcionisati kada ovaj prozor nije cekiran (Deaktiviran).
- Omogućite režim transparentnosti (Windows 7, Vista, XP). Osnovno je 0% neprozirno.

**Options>Input (Opcije>Unos)** – Bice aktivan samo kada izaberete Input (Unos) iz padajućeg menija Options (Opcije). Na nepodržanom ekranu koji je sposoban za DDC/CI, samo su prozori Help (Pomoc) i Options (Opcije) dostupni. Sve druge SmartControl Premium tabele nisu dostupne.



- Prikazuju prozor Source instruction (Izvorno uputstvo) i izvorno podešavanje trenutnog unosa.
- Na ekranima sa jednim ulazom, ovaj prozor neće biti vidljiv.

**Options>Audio (Opcije>Audio)** – Bice aktivan samo kada se izabere Volume (Jacina) iz padajućeg menija Options (Opcije).

Na nepodržanom ekranu koji je sposoban za DDC/CI, samo su prozori Help (Pomoc) i Options (Opcije) dostupni.

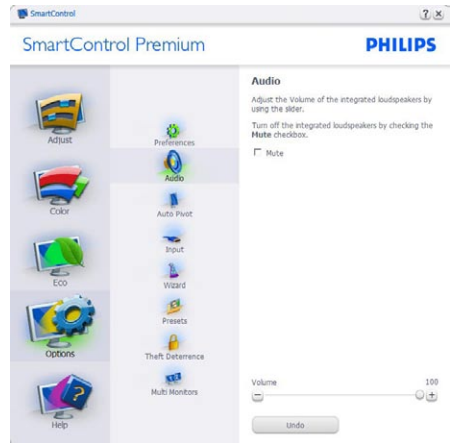

**Option>Auto Pivot (Opcija>Auto osovinnica)**



**Help>User Manual (Pomoc>Prirucnik za korisnike)** - Bice aktivan samo kada se izabere User Manual (Prirucnik za korisnike) iz padajuceg menija Help (Pomoc). Na nepodržanom ekranu sposobnom za DDC/CI, samo su prozori Help (Pomoc) i Options (Opcije) dostupni.



**Help>Version (Pomoc>Verzija)** - Bice aktivan samo kada se izabere Version (Verzija) iz padajuceg menija Help (Pomoc). Na nepodržanom ekranu sposobnom za DDC/CI, samo su prozori Help (Pomoc) i Options (Opcije) dostupni.



## Context Sensitive menu (Meni osetljiv na kontekst)

Context Sensitive meni je aktiviran prema osnovnom podešavanju. Ukoliko je meni Enable Context (Aktiviraj kontekst) cekiran u prozoru Options>Preferences (Opcije>Preference), onda ce meni biti vidljiv.



Context (Kontekst) meni ima cetiri ulaza:

- SmartControl Premium - Kada je prikazan odabran About Screen (O ekranu).
- Select Preset (Izaberi unapred obavljeno podešavanje) – Nudi hijerarhijski meni sacuvanih unapred obavljenih podešavanja za momentalnu upotrebu. Znak za cekiranje pokazuje trenutno izabrano unapred obavljeno podešavanje. Fabricko unapred obavljeno podešavanje se može pozvati i iz padajuceg menija.
- Tune Display (Prikaz melodije) - Otvara SmartControl Premium kontrol panel.
- SmartImage – Proverite trenutna podešavanja, kancelariju, slike, filmove, igrice, štednju, isključeno.

## Task Tray meni aktiviran

Meni trake sa zadacima može da se prikaže klikom na SmartControl Premium ikonicu sa trake sa zadacima. Levi klik ce pokrenuti aplikaciju.



## Task Tray meni deaktiviran

Kada se Task Tray deaktivira u folderu preference, dostupan je samo izbor EXIT (IZLAZ). Da u potpunosti uklonite SmartControl Premium sa trake sa zadacima, onemogućite Run at Startup (pokreni pri startu) u Options>Preferences (Opcije > Preferiranja).

Task tray ima pet ulaza:

- Help (Pomoc) – Pristup fajlu User Manual (Prirucnik za korisnike): Otvorite fajla Uputstva za korišćenje koristeći prozor podrazumevanog pretraživača.
- Technical Support (Tehnicka podrška) – prikazuje stranicu za tehnicku podršku.
- Check for Update (Proverite ažuriranje) – vodi korisnika do PDI pristaništa i proverava korisnikovu verziju u odnosu na najnoviju dostupnu.
- About (O) – Prikazuje detaljne informacije referenci: verziju proizvoda, podatke iz štampe, i naziv proizvoda.
- Exit (Izlaz) - zatvorite SmartControl Premium

Da pokrenete SmartControl Premium ponovo, odaberite SmartControl Premium sa programskog menija, kliknite duplim klikom na desktop PC ikonicu ili restartujte sistem.



### 3.6 Politika Philips-a na području defektnih piksla na pljosnatim monitorima

Philips nastoji da isporuči proizvode najvišeg kvaliteta. Mi koristimo neke od najsavremenijih proizvodnih procesa u našoj branši i sprovodimo strogu kontrolu kvaliteta. Međutim, defekti piksla i sub-piksla na TFT LCD pločama koje se koriste u pljosnatim monitorima ponekad su neizbežni. Nijedan proizvođač ne može garantovati da paneli neće imati defektne piksle, a Philips garantuje da će svaki monitor koji ima neprihvatljiv broj defekata popraviti ili zameniti pod garancijom. U ovom obaveštenju opisani su tipovi defekata piksla i definisan prihvatljiv nivo defekata za svaki tip. Da bi se steklo pravo na popravku ili zamenu pod garancijom broj defektnih piksla na TFT LCD ploči mora biti iznad ovih prihvatljivih nivoa. Na primer, na XGA monitoru od 19" broj defektnih sub-piksla ne sme biti veći od 0,0004%. Pošto se neki tipovi i kombinacije tipova defekata piksla više primećuju nego drugi, Philips je za njih postavio čak i više standarde kvaliteta. Ova polica važi svugde po svetu.

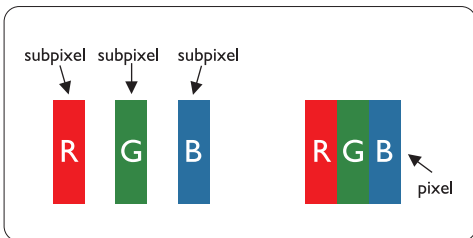

#### Piksli i sub-piksli

Piksl ili element slike sastoji se od tri sub-piksla primarne boje (crvene, zelene i plave). Veliki broj piksla zajedno čini sliku. Kada su svi sub-piksli jednog piksla osvetljeni, tri obojena sub-piksla zajedno izgledaju kao jedinstveni piksl bele boje. Kada su svi tamni, tri obojena sub-piksla zajedno izgledaju kao jedinstveni piksl crne boje. Druge kombinacije osvetljenih i tamnih sub-piksla izgledaju kao jedinstveni piksl neke druge boje.

#### Tipovi defektnih piksla

Defektni piksli i sub-piksli na ekranu manifestuju se na različite načine. Postoje dve kategorije defektnih piksla i nekoliko tipova defektnih sub-piksla u svakoj od kategorija.

#### Defekti svetle tačke

Defekti svetle tačke se pojavljuju kada su pikseli ili podpiksli uvek uključeni ili osvetljeni. To jest, svetla tačka je pod-piksel koji je prikazan na ekranu kada je na monitoru tamni dijagram. Postoje tipovi defekata svetle tačke:

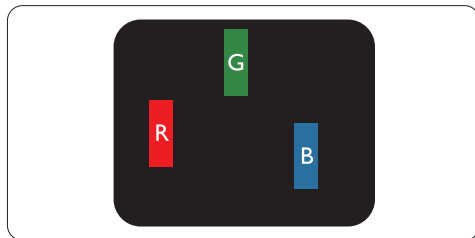

Jedan osvetljeni sub-piksl (crveni, zeleni ili plavi)

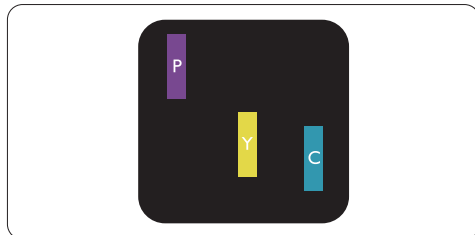

Dva susedna osvetljena sub-piksla:

- crveni + plavi = purpurni
- crveni + zeleni = žuti
- zeleni + plavi = cijan (svetloplavi)

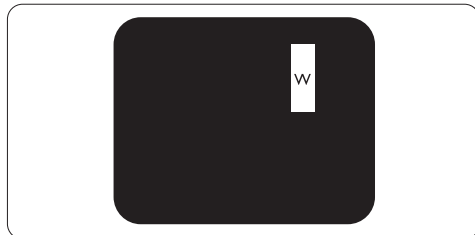

Tri susedna osvetljena sub-piksla (jedan beli piksl)

## **Beleška**

Crvena ili plava svetla tačka mora da bude više od 50 procenata svetlija u odnosu na susedne tačke dok je zelena svetla tačka 30 procenata svetlija od susednih tačaka.

### **Defekti crne tačke**

Defekti crne tačke se pojavljuju kada su pikseli ili podpikseli uvek isključeni ili tamni. To jest, tamna tačka je pod-piksel koji je prikazan na ekranu kada je na monitoru svetli dijagram. Ovo su tipovi defekata crne tačke:

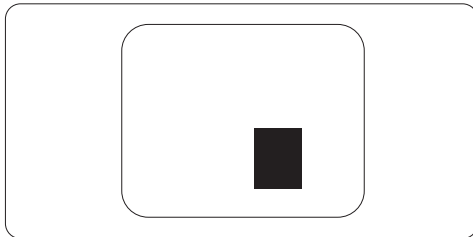
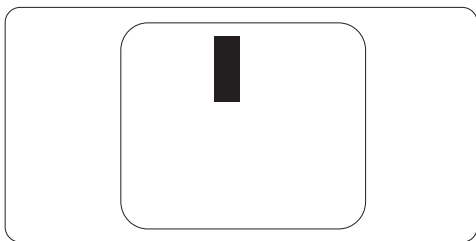

### **Blizina defektnih piksla**

Pošto se defektni pikseli i sub-piksli istog tipa više primećuju kad su blizu jedan do drugoga, Philips je specificirao i tolerancije za blizinu defektnih piksla.

### **Tolerancije za defektne piksele**

Da bi se steklo pravo na popravku ili zamenu pod garancijom zbog defektnih piksla, TFT LCD panel u pljosnatom Philips monitoru mora imati defektne piksele ili sub-piksele koji premašuju tolerancije navedene u sledećim tabelama.

OŠTEĆENJA SVETLE TAČKE	PRIHVATLJIV NIVO
MODEL	220P2
1 svetli podpiksel	3
2 susedna svetla podpiksela	1
3 susedna svetla podpiksela (jedan beli piksel)	0
Rastojanje između dva oštećenja svetle tačke*	>15mm
Ukupno oštećenja svetle tačke svih vrsta	3

OŠTEĆENJA CRNE TAČKE	PRIHVATLJIV NIVO
MODEL	220P2
1 tamni podpiksel	5 ili manje
2 susedna tamna podpiksela	2 ili manje
3 susedna tamna podpiksela	0
Razdaljina između dva oštećenja crne tačke*	>15mm
Ukupno oštećenja svetle tačke svih vrsta	5 ili manje

UKUPNO OŠTEĆENJA TAČKE	PRIHVATLJIV NIVO
MODEL	220P2
Ukupno oštećenja svetle ili crne tačke svih vrsta	5 ili manje

## **Beleška**

1 ili 2 oštećena susedna podpiksela = 1 oštećenje tačke  
Ovaj monitor je u saglasnosti sa ISO9241-307.

## 4 Tehnicke specifikacije

<b>Slika/Prikaz</b>	
Tip LCD panela	TFT-LCD
Pozadinsko svetlo	CCFL
Veličina panela	22"W (55,9 cm)
Opseg aspekta	16:10
Razdoblje piksela	0,282 x 0,282 mm
Svetlost	250 cd/m <sup>2</sup>
SmartContrast	500.000:1
Opseg kontrasta (tip.)	1000:1
Vreme odgovora (tipicno)	5 ms
Optimalna rezolucija	1680 x 1050 @ 60Hz
Ugao gledanja	176° (H) / 170° (V) @ C/R > 5
Povećanje slike	SmartImage
Prikaz boja	16,7 M
Vertikalna frekvencija osvežavanja	56Hz -76Hz
Horizontalna frekvencija	30kHz - 80kHz
sRGB	DA
<b>Povezivost</b>	
Ulaz za signal	DVI-D (digitalni, HDCP), VGA (Analogni)
USB	USB 2.0 x 4
Ulaz za signal	Odvojeni Sync (sinhronizacioni impuls), Sync (sinhronizacioni impuls) na zelenom
Audio ulaz /izlaz	Stereo zvuk
<b>Ugodnost</b>	
Built-in Audio	1,5W x 2
Pogodnosti za korisnika	OK
Jezici menija na ekranu	Engleski, francuski, nemacki, italijanski, ruski, španski, pojednostavljeni kineski, portugalski
Druge pogodnosti	VESA držac (100 x 100mm), Kensington brava
Plug & Play kompatibilnost	DDC/CI, sRGB, Windows 7/Vista/XP, Mac OSX, Linux
<b>Stalak</b>	
Nagib	-5/+20
Stožer	-65/+65
Podešavanje visine	130mm



<b>Snaga</b>			
Režim je uključuen	24W(tipičan),43W(maks.) (sa audio i USB x 4)		
Režim je uključuen (EKO režim) (tipičan)	18W		
Potrošnja energije (EnergyStar 5.0 probni metod)	AC napon unosa na 100VAC +/- 5 VAC, 50Hz +/- 3Hz	AC napon unosa na 115VAC +/- 5 VAC, 60Hz +/- 3Hz	AC napon unosa na 230VAC +/- 5 VAC, 50Hz +/- 3Hz
Normalan rad (tipično)	22,68W	22,47W	22,12W
Spavanje (tipično)	0,1W	0,1W	0,1W
Isključeno	0,08W	0,08W	0,08W
Rasipanje toplote*	AC napon unosa na 100VAC +/- 5 VAC, 50Hz +/- 3Hz	AC napon unosa na 115VAC +/-5 VAC, 60Hz +/- 3Hz	AC napon unosa na 230VAC +/-5 VAC, 50Hz +/- 3Hz
Normalan rad	77,41 BTU	76,69 BTU	75,49 BTU
Spavanje(tipičan)	0,341BTU	0,341 BTU	0,341BTU
Isključeno	0,273 BTU	0,273 BTU	0,273 BTU
Svetleća dioda za pokazivanje napajanja	Na režimu: Belo, Standby/Režim spavanja: Belo (trepcuce)		
Napajanje	Ugradeno, 100-240VAC, 50/60Hz		
<b>Dimenzija</b>			
Proizvod sa postoljem (WxHxD)	505 x 495 x 250 mm		
Proizvod bez postolja (WxHxD)	505 x 351 x 59 mm		
Dimenzije kutije (WxHxD)	565 x 468 x 263 mm		
<b>Težina</b>			
Proizvod sa postoljem	6,3 kg		
Proizvod bez postolja	4,1 kg		
Proizvod sa pakovanjem	7,6 kg		
<b>Stanje rada</b>			
Dijapazon temperature	Skladištenje: -20°C do 60°C		
	Rad: 0°C do 40 °C		
Relativna vlažnost	20% to 80%		
Visina	Kada ne radi: + 12.000 ft ( 3.658 m)		
	Operacija: + 40.000 ft ( 12.192 m)		
MTBF	50.000 sati		

<b>Okruženja</b>	
ROHS	DA
EPEAT	Zlatno. (www.epeat.net)
Pakovanje	100% se može reciklirati
<b>Uskladenost sa standardima</b>	
Regulatorna odobrenja	CE oznaka, Energy Star 5.0, FCC klasa B, SEMKO, TCO5.0, TÜV/ GS, TÜV Ergo, UL/cUL
<b>Kutija</b>	
Boja	Crno/srebrno, crno/crno
Završi	Sklop

### **Beleška**

Ovi podaci se mogu menjati bez obaveštenja.

Idi na [www.philips.com/support](http://www.philips.com/support) da preuzmete najnoviju verziju pamfleta.

## 4.1 Rezolucija i unapred podešeni režimi

### 1 Maksimalna rezolucija

Za 220P2

1680 x 1050 na 60 Hz (analogni ulaz)

1680 x 1050 na 60 Hz (digitalni unos)

### 2 Preporučena rezolucija

Za 220P2

1680 x 1050 na 60 Hz (digitalni unos)

H. frekvencija (kHz)	Rezolucija	V. frekvencija (Hz)
31,469	640x350	70,086
31,469	720x400	70,086
31,469	640x480	59,940
35,000	640x480	67,000
37,500	640x480	75,000
35,156	800x600	56,250
37,879	800x600	60,317
46,875	800x600	75,000
48,363	1024x768	60,004
60,023	1024x768	75,029
63,981	1280x1024	60,020
79,976	1280x1024	75,025
55,469	1440x900	59,901
55,935	1440x900	59,887
70,635	1440x900	74,984
65,290	1680x1050	60,000
82,306	1680x1050	75,892

## 4.2 Automatska štednja energije

Ukoliko imate VESA DPM odgovarajuću indikacionu karticu ili softver instaliran na Vašem računaru, monitor može automatski smanjiti potrošnju električne energije kada ga ne koristite. Ukoliko se detektuje unos sa tastature, miša ili sa drugog uređaja za unos, monitor će se automatski 'probuditi'. Naredna tabela pokazuje potrošnju električne struje i signalizaciju ove osobine automatske štednje električne energije:

Definicija upravljanja potrošnjom električne energije					
VESA režim	Video	H-sync	V-sync	Električna energija u upotrebi	LED boja
Aktivan	UKLJUCENO	Da	Da	24W(tip.) 43W(maks.) (sa audio i USB x 4)	Belo
Spavanje (tipično)	ISKLJUCENO	Ne	Ne	0,1W	Belo (trepcuce)
Iskljuci	ISKLJUCENO	-	-	ISKLJUCENO	ISKLJUCENO

Ovaj monitor je u saglasnosti sa ENERGY STAR®. Kao partner ENERGY STAR®, odlučili smo da ovaj proizvod ispunjava smernice ENERGY STAR® vezane za energetska efikasnost.

Sledeće podešavanje se koristi da izmeri potrošnju energije ovog monitora.

Nativna rezolucija: 1680x1050.

Kontrast: 50%

Osvetljenje: 250 nits

Temperatura boje: 6500k sa punom belom šemom

Audio i USB nisu aktivni (isključeno)

### **Beleška**

Ovi podaci se mogu menjati bez obaveštenja.

---

## 5 Regulativne informacije

### Lead-free Product



Lead free display promotes environmentally sound recovery and disposal of waste from electrical and electronic

equipment. Toxic substances like Lead has been eliminated and compliance with European community's stringent RoHs directive mandating restrictions on hazardous substances in electrical and electronic equipment have been adhered to in order to make Philips monitors safe to use throughout its life cycle.

### TCO Displays 5.0 Information



**Congratulations,  
Your display is designed for  
both you and the planet!**

This display carries the TCO Certified label. This ensures that the display is designed for minimal impact on the climate and natural environment, while offering all the performance expected from top of the line electronic products. TCO Certified is a third party verified program, where every product model is tested by an accredited independent test laboratory. TCO Certified represents one of the toughest certifications for displays worldwide.

### Some of the Usability features of the TCO Displays 5.0 requirements:

#### Visual Ergonomics

Good visual ergonomics in order to improve the working environment for the user and to reduce sight and strain problems. Important parameters are:

- Light levels without color tint, Uniform color and luminance, Wide color gamut

- Calibrated color temperature and gamma curve
- Wide luminance level, Dark black levels, Low motion blur

#### Electrical Safety

- Product fulfills rigorous safety standards Emissions
  - Low alternating electric and magnetic fields emissions
  - Low acoustic noise emissions
- Some of the Environmental features of the TCO Displays 5.0 requirements:
- The brand owner demonstrates corporate social responsibility and has a certified environmental management system (EMAS or ISO 14001)
  - Very low energy consumption both in on- and standby mode
  - Restrictions on chlorinated and brominated flame retardants, plasticizer and polymers
  - Restrictions on heavy metals such as cadmium, mercury and lead (RoHS compliance)

#### EPEAT

([www.epeat.net](http://www.epeat.net))



“The EPEAT (Electronic Product Environmental Assessment Tool) program evaluates computer desktops, laptops, and monitors based on 51 environmental criteria developed through an extensive stakeholder consensus process supported by US EPA. EPEAT system helps purchasers in the public and private sectors evaluate, compare and select desktop computers, notebooks and monitors based on their environmental attributes. EPEAT also provides a clear and consistent set of performance criteria for the design of products, and provides an opportunity for manufacturers to secure market recognition for efforts to reduce the environmental impact of its products.”

## Benefits of EPEAT

Reduce use of primary materials

Reduce use of toxic materials

Avoid the disposal of hazardous waste

EPEAT'S requirement that all registered products meet ENERGY STAR's energy efficiency specifications, means that these products will consume less energy throughout their life.

## CE Declaration of Conformity

This product is in conformity with the following standards

- EN60950-1:2006 (Safety requirement of Information Technology Equipment)
- EN55022:2006 (Radio Disturbance requirement of Information Technology Equipment)
- EN55024:1998+A1:2001+A2:2003 (Immunity requirement of Information Technology Equipment)
- EN61000-3-2:2006 (Limits for Harmonic Current Emission)
- EN61000-3-3:1995+A1:2001+A2:2005 (Limitation of Voltage Fluctuation and Flicker) following provisions of directives applicable
- 2006/95/EC (Low Voltage Directive)
- 2004/108/EC (EMC Directive)
- 2005/32/EC (EuP Directive, EC No. 1275/2008 implementing Directive for Standby and Off mode power consumption) and is produced by a manufacturing organization on ISO9000 level.

The product also comply with the following standards

- ISO9241-307:2008 (Ergonomic requirement, Analysis and compliance test methods for electronic visual displays)
- GS EK1-2000:2009 (GS mark requirement)
- prEN50279:1998 (Low Frequency Electric and Magnetic fields for Visual Display)

- MPR-II (MPR:1990:8/1990:10 Low Frequency Electric and Magnetic fields)
- TCO Displays 5.0 (Requirement for Environment Labeling of Ergonomics, Energy, Ecology and Emission, TCO: Swedish Confederation of Professional Employees) for TCO versions

## Energy Star Declaration

([www.energystar.gov](http://www.energystar.gov))

This monitor is equipped with a function for saving energy which supports the VESA Display Power Management (DPM) standard. This means that the monitor must be connected to a computer which supports VESA DPM. Time settings are adjusted from the system unit by software.

	VESA State	LED Indicator	Power Consumption
Normal operation	ON (Active)	White	22.5W (typ.)
Power Saving Alternative 2 One step	Sleep (typ.) Switch Off	White Blinking Off	0.1W 0.08W



As an ENERGY STAR® Partner, we have determined that this product meets the ENERGY STAR® guidelines for energy efficiency.

## ⊖ Note

We recommend you switch off the monitor when it is not in use for a long time.

## Federal Communications Commission (FCC) Notice (U.S. Only)

- ⊖ This equipment has been tested and found to comply with the limits for a Class B digital device, pursuant to Part 15 of the FCC Rules. These limits are designed to provide reasonable protection against harmful interference in a residential installation. This equipment generates, uses and can radiate radio frequency energy and, if not installed and used in accordance with the instructions, may cause harmful interference to radio communications. However, there is no guarantee that interference will not occur in a particular installation. If this equipment does cause harmful interference to radio or television reception, which can be determined by turning the equipment off and on, the user is encouraged to try to correct the interference by one or more of the following measures:
- Reorient or relocate the receiving antenna.
  - Increase the separation between the equipment and receiver.
  - Connect the equipment into an outlet on a circuit different from that to which the receiver is connected.
  - Consult the dealer or an experienced radio/TV technician for help.
- ⚠ Changes or modifications not expressly approved by the party responsible for compliance could void the user's authority to operate the equipment.

Use only RF shielded cable that was supplied with the monitor when connecting this monitor to a computer device.

To prevent damage which may result in fire or shock hazard, do not expose this appliance to rain or excessive moisture. THIS CLASS B DIGITAL APPARATUS MEETS ALL REQUIREMENTS OF THE CANADIAN INTERFERENCE-CAUSING EQUIPMENT REGULATIONS.

### FCC Declaration of Conformity

Declaration of Conformity for Products Marked with FCC Logo,

United States Only



This device complies with Part 15 of the FCC Rules. Operation is subject to the following two conditions: (1) this device may not cause harmful interference, and (2) this device must accept any interference received, including interference that may cause undesired operation.

## Commission Federale de la Communication (FCC Declaration)

- ⊖ Cet équipement a été testé et déclaré conforme aux limites des appareils numériques de class B, aux termes de l'article 15 Des règles de la FCC. Ces limites sont conçues de façon à fournir une protection raisonnable contre les interférences nuisibles dans le cadre d'une installation résidentielle. CET appareil produit, utilise et peut émettre des hyperfréquences qui, si l'appareil n'est pas installé et utilisé selon les consignes données, peuvent causer des interférences nuisibles aux communications radio. Cependant, rien ne peut garantir l'absence d'interférences dans le cadre d'une installation particulière. Si cet appareil est la cause d'interférences nuisibles pour la réception des signaux de radio ou de télévision, ce qui peut être décelé en fermant l'équipement, puis en le remettant en fonction, l'utilisateur pourrait essayer de corriger la situation en prenant les mesures suivantes:
- Réorienter ou déplacer l'antenne de réception.
  - Augmenter la distance entre l'équipement et le récepteur.
  - Brancher l'équipement sur un autre circuit que celui utilisé par le récepteur.
  - Demander l'aide du marchand ou d'un technicien chevronné en radio/télévision.
- ⚠ Toutes modifications n'ayant pas reçu l'approbation des services compétents en matière de conformité est susceptible d'interdire à l'utilisateur l'usage du présent équipement.

N'utiliser que des câbles RF armés pour les connections avec des ordinateurs ou périphériques.

CET APPAREIL NUMERIQUE DE LA CLASSE B RESPECTE TOUTES LES EXIGENCES DU REGLEMENT SUR LE MATERIEL BROUILLEUR DU CANADA.

## EN 55022 Compliance (Czech Republic Only)

This device belongs to category B devices as described in EN 55022, unless it is specifically stated that it is a Class A device on the specification label. The following applies to devices in Class A of EN 55022 (radius of protection up to 30 meters). The user of the device is obliged to take all steps necessary to remove sources of interference to telecommunication or other devices.

Pokud není na typovém štítku počítače uvedeno, že spadá do třídy A podle EN 55022, spadá automaticky do třídy B podle EN 55022. Pro zařízení zařazená do třídy A (chranné pásmo 30m) podle EN 55022 platí následující. Dojde-li k rušení telekomunikačních nebo jiných zařízení je uživatel povinen provést taková opatření, aby rušení odstranil.

## Polish Center for Testing and Certification Notice

The equipment should draw power from a socket with an attached protection circuit (a three-prong socket). All equipment that works together (computer, monitor, printer, and so on) should have the same power supply source.

The phasing conductor of the room's electrical installation should have a reserve short-circuit protection device in the form of a fuse with a nominal value no larger than 16 amperes (A).

To completely switch off the equipment, the power supply cable must be removed from the power supply socket, which should be located near the equipment and easily accessible.

A protection mark "B" confirms that the equipment is in compliance with the protection usage requirements of standards PN-93/T-42107 and PN-89/E-06251.

### *Wymagania Polskiego Centrum Badań i Certyfikacji*

Urządzenie powinno być zasilane z gniazda z przyłączonym obwodem ochronnym (gniazdo z kółkiem). Współpracujące ze sobą urządzenia (komputer, monitor, drukarka) powinny być zasilane z tego samego źródła.

Instalacja elektryczna pomieszczenia powinna zawierać w przewodzie fazowym rezerwową ochronę przed zwarzaniem, w postaci bezpiecznika o wartości znamionowej nie większej niż 16A (amperów).

W celu całkowitego wyłączenia urządzenia z sieci zasilania, należy wyjąć wtyczkę kabla zasilającego z gniazda, które powinno znajdować się w pobliżu urządzenia i być łatwo dostępne.

Znak bezpieczeństwa "B" potwierdza zgodność urządzenia z wymaganiami bezpieczeństwa użytkownika zawartymi w PN-93/T-42107 i PN-89/E-06251.

### *Pozostałe instrukcje bezpieczeństwa*

- Nie należy używać wtyczek adapterowych lub usuwać kółka obwodu ochronnego z wtyczki. Jeżeli konieczne jest użyć przedłużacza to należy użyć przedłużacza 3-żyłowego z prawidłowo połączonym przewodem ochronnym.
- System komputerowy należy zabezpieczyć przed nagłymi, chwilkowymi wzrostami lub spadkami napięcia, używając eliminatora przepięć, urządzenia dopasowującego lub bezzakłóceniewego źródła zasilania.
- Należy upewnić się, aby nie nie leżało na kablach systemu komputerowego, oraz aby kable nie były umieszczone w miejscu, gdzie można byłoby na nie nastąpiwać lub popykać się o nie.
- Nie należy rozlewać napojów ani innych płynów na system komputerowy.
- Nie należy wpychać żadnych przedmiotów do otworów systemu komputerowego, gdyż może to spowodować pożar lub porażenie prądem, poprzez zwarcie elementów wewnętrznych.
- System komputerowy powinien znajdować się z dala od grzejników i źródeł ciepła. Ponadto, nie należy blokować otworów wentylacyjnych. Należy unikać kładzenia luznych papierów pod komputer oraz umieszczania komputera w ciasnym miejscu bez możliwości cyrkulacji powietrza wokół niego.

## North Europe (Nordic Countries) Information

Placering/Ventilation <b>VARNING:</b> FÖRSÄKRA DIG OM ATT HUVUDBRYTARE OCH UTTAG ÄR LÄTÅTKOMLIGA, NÄR DU STÄLLER DIN UTRUSTNING PÅPLATS.
Placering/Ventilation <b>ADVARSEL:</b> SØRG VED PLACERINGEN FOR, AT NETLEDNINGENS STIK OG STIKKONTAKT ER NEMT TILGÆNGELIGE.
Paikka/Ilmankierto <b>VAROITUS:</b> SIJOITA LAITE SITEN, ETTÄ VERKKOJOHTO VOIDAAN TARVITTAESSA HELPOSTI IRROTTAA PISTORASIASTA.
Plassering/Ventilasjon <b>ADVARSEL:</b> NÅR DETTE UTSTYRET PLASSERES, MÅ DU PASSE PÅ AT KONTAKTENE FOR STØMTILFØRSEL ER LETTE Å NÅ.

## BSMI Notice (Taiwan Only)

符合乙類資訊產品之標準



## Ergonomie Hinweis (nur Deutschland)

Der von uns gelieferte Farbmonitor entspricht den in der "Verordnung über den Schutz vor Schäden durch Röntgenstrahlen" festgelegten Vorschriften.

Auf der Rückwand des Gerätes befindet sich ein Aufkleber, der auf die Unbedenklichkeit der Inbetriebnahme hinweist, da die Vorschriften über die Bauart von Störstrahlern nach Anlage III  $\approx$  5 Abs. 4 der Röntgenverordnung erfüllt sind.

Damit Ihr Monitor immer den in der Zulassung geforderten Werten entspricht, ist darauf zu achten, daß

1. Reparaturen nur durch Fachpersonal durchgeführt werden.
2. nur original-Ersatzteile verwendet werden.
3. bei Ersatz der Bildröhre nur eine bauartgleiche eingebaut wird.

Aus ergonomischen Gründen wird empfohlen, die Grundfarben Blau und Rot nicht auf dunklem Untergrund zu verwenden (schlechte Lesbarkeit und erhöhte Augenbelastung bei zu geringem Zeichenkontrast wären die Folge). Der arbeitsplatzbezogene Schalldruckpegel nach DIN 45 635 beträgt 70dB (A) oder weniger.

**⚠ ACHTUNG: BEIM AUFSTELLEN DIESES GERÄTES DARAUf ACHTEN, DAß NETZSTECKER UND NETZKABELANSCHLUß LEICHT ZUGÄNGLICH SIND.**

## China RoHS

The People's Republic of China released a regulation called "Management Methods for Controlling Pollution by Electronic Information Products" or commonly referred to as China RoHS. All products including CRT and LCD monitor which are produced and sold for China market have to meet China RoHS request.

中国大陆RoHS

根据中国大陆《电子信息产品污染控制管理办法》（也称为中国大陆RoHS），以下部分列出了本产品中可能包含的有毒有害物质或元素的名称和含量

本表适用之产品

显示器（液晶及CRT）

有毒有害物质或元素

部件名称	有毒有害物质或元素					
	铅 (Pb)	汞 (Hg)	镉 (Cd)	六价铬 (Cr6+)	多溴联苯 (PBB)	多溴二苯醚 (PBDE)
外壳	○	○	○	○	○	○
CRT 显示屏	×	○	○	○	○	○
液晶显示屏/灯管	×	×	○	○	○	○
电路板组件*	×	○	○	○	○	○
电源适配器	×	○	○	○	○	○
电源线/连接线	×	○	○	○	○	○

\*：电路板组件包括印刷电路板及其构成的零部件，如电阻、电容、集成电路、连接器等  
 ○：表示该有毒有害物质在该部件所有均质材料中的含量均在《电子信息产品中有毒有害物质的限量要求标准》规定的限量要求以下  
 ×：表示该有毒有害物质至少在该部件的某一均质材料中的含量超出《电子信息产品中有毒有害物质的限量要求标准》规定的限量要求；但是上表中打“×”的部件，符合欧盟RoHS法规要求（属于豁免的部分）



环保使用期限

此标识指期限(十年), 电子信息产品中含有的有毒有害物质或元素在正常使用的条件下不会发生外泄或突变, 电子信息产品用户使用该电子信息产品不会对环境造成严重污染或对其人身、财产造成严重损害的期限。

## 中国能源效率标识

根据中国大陆《能源效率标识管理办法》本显示器符合以下要求：

能源效率(cd/W)	> 1.05
能效等级	1 级
能效标准	GB 21520-2008

详细有关信息请查阅中国能效标识网：<http://www.energylabel.gov.cn/>

---

## 6 Briga o mušterijama & Garancija

---

### Briga o mušterijama & Garancija

MOLIMO IZABERITE SVOJU ZEMLJU/  
PODRUČJE I POGLEDAJTE DETALJNIJE  
ŠTA POKRIVA VAŠA GARANCIJA

#### ZAPADNA EVROPA

Austrija / Belgija / Danska / Francuska /  
Nemačka / Grčka / Finska / Irska / Italija  
/ Luksemburg / Holandija / Norveška /  
Portugal / Švedska / Švajcarska / Španija /  
Velika Britanija / Poljska

#### ISTOČNA EVROPA

Češka Republika / Mađarska / Rusija /  
Slovačka / Slovenija / Turska

#### LATINSKA AMERIKA

Argentina / Brazil

#### SEVERNA AMERIKA

Kanada / SAD

#### PACIFIK

Australija / Novi Zeland

#### AZIJA

Kina / Hong Kong / Indija / Indonezija  
/ Koreja / Malezija / Pakistan / Filipini /  
Singapur / Tajvan / Tajland / Vijetnam

#### AFRIKA

Južna Afrika

#### BLISKI ISTOK

Ujedinjeni Arapski Emirati

## Garancija za Philips F1rst Choice

Hvala vam što ste kupili monitor marke  
Philips.



Svi Philips-ovi monitori, projektovani i proizvedeni po visokim standardima, nude performanse visokog kvaliteta, lako se koriste i lako se instaliraju. Ako naiđete na bilo kakve p'oteškoće za vreme instaliranja ili korišćenja ovog proizvoda, obratite se Philips Službi za informatičku podršku da biste uživali u pogodnostima garancije za Philips F1rst Choice. Zahvaljujući ovoj trogodišnjoj garanciji imate pravo da na licu mesta zamenite monitor u slučaju da je neispravan. Philips će vaš monitor zameniti novim u roku od 48 sati posle vašeg poziva.

### Šta je pokriveno garancijom?

Garantni list za Philips F1rst Choice važi u Andori, Austriji, Belgiji, Kipru, Danskoj, Francuskoj, Nemačkoj, Grčkoj, Finskoj, Irskoj, Italiji, Lihtenštajnu, Luksemburgu, Monaku, Holandiji, Norveškoj, Poljska, Portugalu, Švedskoj, Švajcarskoj, Španiji i Velikoj Britaniji i samo za monitore koji su originalno projektovani, proizvedeni, odobreni i/ili odobreni za korišćenje u ovim državama.

Garancija pocinje da važi na dan kupovine monitora. U sledeće tri godine u slučaju bilo kakvog kvara koji je pokriven ovom garancijom, zamenićemo vaš monitor novim monitorom čiji kvalitet je jednak kvalitetu vašeg prvog monitora.

Novi monitor ostaje vama, a Philips zadržava neispravan monitor. Trajanje garancije za novi monitor je isto kao za prvi neispravan monitor, dakle 36 meseci od datuma kupovine prvog monitora.

## Šta nije uključeno u garanciju?

Garancija za Philips F1rst Choice važi ako se proizvod koristi za ono za što je namenjen, ako se njime rukuje ispravno i u skladu sa uputstvima za rad, uz predočenje originalnog računa sa datumom kupovine, nazivom zastupnika, brojem modela i proizvodnim brojem.

Garancija za Philips F1rst Choice ne važi ako:

- Su dokumenti na bilo koji način promenjeni ili su nečitki;
- Ako je broj modela ili serijski broj proizvoda promenjen, izbrisan, premešten ili učinjen nečitkim;
- Su popravci ili promene na proizvodu vršili neovlašteni servisi ili neovlašteni lica;
- Je šteta uzrokovana nezgodom, uključujući ali ne ograničavajući se na grom, vodu ili vatru, neispravno rukovanje ili zanemarivanje;
- Problemi sa prihvatanjem signala uzrokovani stanjem signala ili kabla ili antenskog sistema van jedinice;
- Kvarovi uzrokovani nepravilnim rukovanjem ili lošim postupanjem sa monitorom;
- Uredaj zahteva modifikovanje ili adaptaciju da bi bio uskladen sa lokalnim ili nacionalnim tehničkim standardima, koji važe u zemljama za koje uredaj nije dizajniran, proizveden, autorizovan i/ili odobren. Stoga uvek proverite da li uredaj može da se koristi u određenoj zemlji.
- Garancija za Philips F1rst Choice ne važi u državama koje nisu na spisku država za koje su proizvodi originalno projektovani, proizvedeni, odobreni i/ili autorizovani za upotrebu. U tim slučajevima važe opšti uslovi garancije za Philips proizvode.

## Samo jedan klik

U slučaju bilo kakvih problema, savetujemo Vam da pažljivo pročitate uputstvo za upotrebu ili odete na [www.philips.com/support](http://www.philips.com/support) internet prezentaciju radi dodatne pomoći.

## Od vas smo udaljeni samo telefonski poziv

Za účelom vyhnutia sa zbytočných ťažkostí Vám doporučujeme prečítať si pozorne prevádzkové inštrukcie, alebo navštívte našu stránku [www.philips.com/support](http://www.philips.com/support).

Za brže rešavanje problema, molimo vas da pripremite sledeće pre kontaktiranjem Philipsove službe za podršku:

- Philips-ov broj tipa
- Philips-ov serijski broj
- Datum kupovine (može biti potrebna kopija računa)
- Procesor računara:
  - o Naziv CUP i grafičke kartice i verzija drajvera
  - o Operativni sistem
  - o Aplikacija u upotrebi
- Ostale instalirane kartice

Problem će se brže rešiti ako pripremite i sledeće informacije:

- Dokaz o kupovini koji sadrži: Puna adresa gde će se biti preuzet neispravan i dostavljen ispravni monitor.
- Philipsove službe za pomoć kupcima se nalaze u cijelom svijetu.

Philips ima punktove za pružanje pomoći kupcima širom sveta. Kliknite ovde da biste pristupili prvom izboru kontaktnih informacija.

Ili nam se obratite putem naše:

Website: <http://www.philips.com/support>

## F1rst Choice Contact Information

Država	Kod	Telefonski broj	Tarifa
Austria	+43	0810 000206	€0,07
Belgium	+32	078 250851	€0,06
Denmark	+45	3525 8761	Cena lokalnog poziva
Finland	+358	840 320 041	€0,08
Luxembourg	+352	26 84 30 00	Cena lokalnog poziva
The Netherlands	+31	0900 0400 063	€0,10
Norway	+47	2270 8250	Cena lokalnog poziva
Poland	+48	0223491505	Cena lokalnog poziva
Portugal	+351	2 1359 1440	Cena lokalnog poziva
Spain	+34	902 888 785	€0,10
Sweden	+46	08 632 0016	Cena lokalnog poziva
Switzerland	+41	02 2310 2116	Cena lokalnog poziva
United Kingdom	+44	0207 949 0069	Cena lokalnog poziva

## Vaša garancija u Centralnoj i Istocnoj Evropi

Draga mušterijo,  
Hvala vam što ste kupili ovaj Philips-ov proizvod, projektovan i napravljen po najvišim standardima kvaliteta. Ukoliko se, na žalost, nešto pokvari na ovom proizvodu, Philips garantuje besplatnu popravku i zamenu delova u periodu od 36 meseci od dana kupovine.

### Šta je pokriveno garancijom?

Ova Philipsova garancija za Centralnu i Istocnu Evropu važi u Republici Češkoj, Madarskoj, Slovackoj, Sloveniji, Rusiji i Turskoj i važi samo za monitore koji su dizajnirani, proizvedeni, autorizovani i/ili odobreni za korišćenje u ovim zemljama.

Garancija pocinje da važi na dan kupovine monitora. Od tog datuma, u toku naredne tri godine, Vaš monitor ce biti servisiran u slucaju kvarova, ukoliko je pod garancijom.

### Šta nije ukljuceno u garanciju?

Philips-ova garancija važi pod uslovom da se proizvod ispravno upotrebljava u svrhe za koje je namenjen, u skladu sa uputstvima za rukovanje i uz prezentaciju originalne fakture ili blagajničkog računa na kome se vidi datum kupovine, naziv dilera, broj modela i serijski broj proizvoda.

Philips-ova garancija neće važiati u sledećim slucajevima:

- ako bi dokumenti na bilo koji način bili promenjeni ili učinjeni nečitkim;
- ako je broj modela ili serijski broj proizvoda promenjen, izbrisan, premešten ili učinjen nečitkim;
- su popravci ili promene na proizvodu vršili neovlašteni servisi ili neovlašteni lica;
- ako je uzrok kvara nezgoda kao što je udar groma, poplava, požar, nepravilna upotreba, nehat ili neka slična nesreća.

- Problemi sa prihvatanjem signala uzrokovani stanjem signala ili kabla ili antenskog sistema van jedinice;
- Kvarovi uzrokovani nepravilnim rukovanjem ili lošim postupanjem sa monitorom;
- Uredaj zahteva modifikovanje ili adaptaciju da bi bio uskladen sa lokalnim ili nacionalnim tehničkim standardima, koji važe u zemljama za koje uredaj nije dizajniran, proizveden, autorizovan i/ili odobren. Stoga uvek proverite da li uredaj može da se koristi u određenoj zemlji.

Molimo vas da obratite pažnju na činjenicu da se u smislu ove garancije ne smatra da je proizvod defektan ako ga je potrebno modifikovati da bi se zadovoljili lokalni ili nacionalni tehnički standardi u zemlji za koju proizvod nije projektovan i/ili proizveden. Stoga uvek proverite da li uredaj može da se koristi u određenoj zemlji.

### Samo jedan klik

U slucaju bilo kakvih problema, savetujemo Vam da pažljivo procitate uputstvo za upotrebu ili odete na [www.philips.com/support](http://www.philips.com/support) internet prezentaciju radi dodatne pomoci.

### Od vas smo udaljeni samo telefonski poziv

Da bi izbegli nepotrebne neugodnosti, savetujemo Vam da pažljivo procitate uputstvo za upotrebu pre nego što pozovete naše prodavce ili Informacione centre

U slucaju da Vaš Philipsov proizvod ne radi ispravno ili je u kvaru, molimo Vas pozovite svog Philips prodavca ili direktno Philipsov Servis i Informacioni centar za kupce.

Website: <http://www.philips.com/support>

## **Korisnicki informacioni centri**

Argetina / Australija / Brazil / Kanada / Novi Zeland / Belorusija / Bugarska / Hrvatska / Češka Republika / Estonija / Ujedinjeni Arapski Emirati / Hong Kong / Mađarska / Indija / Indonezija / Izrael / Letonija / Litvanija / Malezija / Bliski Istok + Severna Afrika / Novi Zeland / Pakistan / Rumunija / Rusija / Srbija i Crna Gora / Singapur / Slovačka / Slovenija / Južna Afrika / Južna Koreja / Tajvan / Filipini / Tajland / Turska / Ukrajina / Vijetnam

### **Istocna Evropa**

**BELORUSIJA** tehnički centar JV IBA  
M. Bogdanovich ul. 155  
BY - 220040 Minsk  
Tel: +375 17 217 33 86

### **BELORUSIJA**

Servisira  
Petrus Brovky ul. 19 – 101-B  
220072, Minsk  
Belorusija

### **BUGARSKA**

LAN usluga  
140, Mimi Balkanska Str.  
Kancelarijski centar Translog  
1540 Sofija, Bugarska  
Tel: +359 2 960 2360  
www.lan-service.bg

### **ČEŠKA REPUBLIKA**

Informativni centar za opšte potrošače  
800 142100

### **Xpectrum**

Lu.ná 591/4  
CZ - 160 00 Praha 6 tel: 800 100 697 ili 220 121 435  
E-mail: info@xpectrum.cz  
www.xpectrum.cz

## **HRVATSKA**

Renoprom d.o.o.  
Ljubljanska 4,  
Sv. Nedjelja, 10431  
Hrvatska  
Tel: +385 1 333 0974

## **ESTONIJA**

FUJITSU SERVISIRANJE OU  
Akadeemia tee 21G  
EE-12618 Tallinn  
Tel: +372 6519900  
www.ee.invia.fujitsu.com

## **MAĐARSKA**

Serware Szerviz  
Vizimolnár u. 2-4  
HU - 1031 Budapest  
Tel: +36 1 2426331  
E-mail: inbox@serware.hu  
www.serware.hu

## **MAĐARSKA**

Profi Service Center Ltd.  
123 Kulso-Vaci Street,  
H-1044 Budapest ( Europe Center )  
Mađarska  
Tel: +36 1 814 8080  
E-mail: m.andras@psc.hu

## **LETONIJA**

ServiceNet LV  
Jelgavas iela 36  
LV - 1055 Riga,  
Tel: +371 7460399  
E-mail: serviss@servicenet.lv

## **LITVANIJA**

ServiceNet LT  
Gaiziunu G. 3  
LT - 3009 KAUNAS  
Tel: +370 7400088  
E-mail: servisas@servicenet.lt  
www.servicenet.lt

## **RUMUNIJA**

Blue Ridge Int'l Computers SRL  
115, Mihai Eminescu St., Sector 2  
RO - 020074 Bucharest  
Tel: +40 21 2101969

## **SRBIJA I CRNA GORA**

Kim Tec d.o.o.  
Viline vode bb, Slobodna zona  
Beograd L12/3  
11000 Belgrade  
Srbija  
Tel: +381 11 20 70 684

## **SLOVAČKA**

Informativni centar za opšte potrošače  
0800004551

## **Datalan Servisne Stredisko**

Puchovska 8  
SK - 831 06 Bratislava  
Tel: +421 2 49207155  
E-mail: servis@datalan.sk

## **SLOVENIJA**

PC HAND  
Brezovce 10  
SI - 1236 Trzin  
Tel: +386 1 530 08 24  
E-mail: servis@pchand.si

## **RUSIJA**

CPS  
18, Shelepihinskaya nab.  
123290 Moscow  
Rusija  
Tel: +7(495)797 3434

## **Profesionalna usluga:**

14A -3, 2Karacharovskaya str,  
109202 Moscow,  
Rusija  
Tel: +7(095)170-5401

## **TURSKA**

Türk Philips Ticaret A.S.  
Yukari Dudullu Org.San.Bolgesi  
2.Cadde No:22  
34776-Umraniye/Istanbul  
Tel: (0800)-261 33 02

## **UKRAJINA**

Comel  
Shevchenko street 32  
UA - 49030 Dnepropetrovsk  
Tel: +380 562320045  
www.csp-comel.com LLC Topaz Company  
Topaz-Service Company,  
Mishina str. 3,  
Kiev  
Ukraine-03151  
Tel: +38 044 245 73 31

## **Latinska Amerika**

ARGENTINA  
Azopardo 1480.  
(C1107ADZ) Cdad. de Buenos Aires  
Tel: 0800 3330 856  
E-mail: CIC.monitores@Philips.com

## **BRAZIL**

Alameda Raja Gabaglia, 188 - 10° Andar - V.  
Olímpia - S. Paulo/SP - CEP 04551-090 -  
Brazil  
Tel: 0800-7254101  
E-mail: CIC.monitores@Philips.com

## **Pacifik**

### **AUSTRALIJA**

Kompanija: AGOS NETWORK PTY LTD  
Adresa: 4/5 Dursley Road, Yennorra, NSW  
2161, Australija  
Tel: 1300 360 386  
Fax: +61-2-80808147  
E-mail: philips@agos.com.au  
Servisni sati: Pon.~Pet. 8:00~19:30

## **NOVI ZELAND**

Kompanija: Visual Group Ltd.  
Adresa: 28 Walls Rd Penrose Auckland  
Tel: 0800 657447  
Fax: 09 5809607  
E-mail: vai.ravindran@visualgroup.co.nz  
Servisni sati: Pon.~Pet. 8:30~17:30

## **Azija**

HONG KONG/MAKAU  
Naziv kompanije: PHK Service Limited  
Adresa: Flat A, 10/F., Pak Sun Building, 103  
- 107 Wo Yi Hop Road, Kwai Chung, New  
Territories, Hong Kong  
Tel: (852) 2610-6908 / (852) 2610-6929 za  
Hong Kong i (853) 2856-2277 za Makau  
Fax: (852) 2485 3574 za Hong Kong i (853)  
2856 1498 za Makau  
E-mail: enquiry@phkservice.com.hk  
Servisni sati: Pon.~Sub. 9:00~18:00

## **INDIJA**

Kompanija: REDINGTON INDIA LTD  
Adresa: SPL Guindy House, 95 Mount Road,  
Chennai 600032, Indija  
Tel: +9144-42243352/353  
E-mail: aftersales@in.aocmonitor.com  
Servisni sati: Pon.~Pet. 9:00~17:30; Sub.  
9:00~13:00

## **INDONEZIJA**

Naziv kompanije: PT. Gadingsari elektronika  
Prima  
Adresa: Kompleks Pinang 8, Jl. Ciputat raya  
No. 8F, Pondok Pinang. Jakarta  
Tel: 021-750909053, 021-750909056  
Fax: 021-7510982  
E-mail: gepta@cbn.net.id  
Servisni sati: Pon.~Pet. 8:30am~4:30pm;  
Sub. 8:30~14:30

## **Dodatne servisne tačke:**

1. Philips Building Jl. Buncit Raya Kav 99.  
Jakarta Selatan.  
Tel: 021-7940040, ext 1722/1724,  
98249295, 70980942
2. Jl. Tanah Abang 1 no 12S. Jakarta  
Pusat.  
Tel: 021-3455150, 34835453
3. Rukan City Home no H31, Gading  
Square. Jl. Bulevar Barat. Kelapa  
Gading. Jakarta Utara.  
Tel: 021-45870601, 98131424

## **JUŽNA KOREJA**

Kompanija: PCS One Korea Ltd.  
Adresa: 112-2, Banpo-dong, Seocho-ku,  
Seul, 137-040, Koreja  
Kol centar Tel: 080-600-6600  
Tel: 82 2 591 1528  
Fax: 82 2 595 9688  
E-mail: cic\_korea@philips.com  
Servisni sati: Pon.~Pet. 9:00~ 18:00; Sub.  
9:00~13:00

## **MALEZIJA**

Kompanija: After Market Solutions (CE) Sdn  
Bhd  
Adresa: Lot 6. Jalan 225/51A, 46100  
Petaling Jaya, Selangor DE, Malezija.  
Tel: 603 7953 3370  
Philips Info linija: 1-800-880-180  
Fax: 603 7953 3338  
E-mail: pceinfo.my@philips.com  
Servisni sati: Pon.~Pet. 8:15~17:15; Sub.  
9:00~13:00

## **PAKISTAN**

Philips korisnicki servis  
Adresa: Mubarak manzil, 39, Garden Road,  
Saddar, Karachi-74400  
Tel: (9221) 2737411-16  
Fax: (9221) 2721167  
E-mail: care@philips.com  
Website: www.philips.com.p



## **SINGAPUR**

Kompanija: Philips Electronics Singapore Pte Ltd (Philips korisnicki centar)  
Adresa: 620A Lorong 1 Toa Payoh, TP4 Building Level 1, Singapur 319762  
Tel: (65) 6882 3999  
Fax: (65) 62508037  
E-mail: consumer.care.sg@philips.com  
Servisni sati: Pon.~Pet. 9:00~18:00; Sub. 9:00~13:00

## **TAJVAN**

Kompanija: FETEC.CO  
Adresa: 3F, No.6, Lane 205, Sec. 1, Chang Hsing Rd, Lu Chu Hs, Taoyuan, Tajvan R.O.C 33800  
Korisnicki servis: 0800-231-099  
Tel: (03)2120336  
Fax: (03)3129184  
E-mail: knlin08@xuite.net  
Servisni sati: Pon.~Pet. 8:30~19:00

## **TAJLAND**

Kompanija: Axis Computer System Co., Ltd.  
Adresa: 1421 Soi Lardprao 94, Srivara Town In Town Soi 3 Road, Wangthonglang, Bangkok 10310 Tajland  
Tel: (662) 934-5498  
Fax: (662) 934-5499  
E-mail: axis5@axiscomputer.co.th  
Servisni sati: Pon.~Pet. 8:30~17:30

## **Glee Electronics Inc**

Kontakt. (632) 636-3636 / 7064028 to 29  
Br. faksa. (632) 7064026

## **Centri za primanje**

NEO CARE - Megamall  
4th Level Cyberzone, Building B,  
SM Megamall, Mandaluyong City

## **NEO CARE - SM North EDSA**

4th Level Cyberzone, Annex Bldg.  
SM City North EDSA, Quezon City  
441-1610

## **MDR Microware Sales Inc.**

Cebu Branch  
N. Escario corner Clavano St., Cebu City  
Phils.  
# 255-4415/ 255-3242/253-9361/4124864 to 67  
Sun # 0922-8210045 to 46

## **Davao Office:**

C. Arellano St., Davao City 8000  
082- 225-3021/225-3022  
Sun# 0922-8210015

## **CDO Office:**

1445 Corrales Ext.,CDO City  
088-856-8540/856-8541  
Sun# 0922-8210080

## **Iloilo Office:**

C. Lim Comp., Gomez St., Iloilo City  
# 033 338-4159/ 033 508-3741  
Sun# 0922-8808850

## **Afrika**

### **JUŽNA AFRIKA**

Naziv kompanije: Sylvara Technologies Pty Ltd  
Adresa: Ho Address Palm Springs Centre Christoffel Road Van Riebeeck Park Kempton Park, Južna Afrika  
Tel: +27878084456  
Fax: +2711 391 1060  
E-mail: customercare@philipssupport.co.za  
Servisni sati: Pon.~ Pet. 8:00~17:00

## **Srednji Istok**

BLISKI ISTOK + SEVERNA AFRIKA  
Kompanija: AL SHAHD COMPUTER L.L.C  
Adresa: P.O.BOX: 29024, DUBAI, UJEDINJENI ARAPSKI EMIRATI  
Tel: 00971 4 2276525  
Fax: 00971 4 2276242  
E-mail: shahd52@eim.ae  
Servisni sati: Sub.~Cet. 9:00~13:00 i 16:00-20:00

## **IZRAEL**

Kompanija: Eastronics LTD

Adresa: 13 Rozanis St. P.O.B. 39300, Tel Aviv 61392 Israel

Tel: 1-800-567000 besplatan poziv u Izraelu; (972-50-8353722 nakon radnog vremena do 20:00)

Fax: 972-3-6458759

E-mail: eastronics@eastronics.co.il

Servisni sati: Ned.-Cet. 08:00 - 18:00

## **Garancija za Philips F1rst Choice (SAD)**

Hvala vam što ste kupili monitor marke Philips.



Svi Philips-ovi monitori, projektovani i proizvedeni po visokim standardima, nude performanse visokog kvaliteta, lako se koriste i lako se instaliraju.

Ako u toku instalacije ili za vreme upotrebe proizvoda naiđete na poteškoće molimo vas da kontaktirate direktno Philips i realizujete svoju "F1rst Choice" garanciju koju nudi Philips. Ta trogodišnja servisna garancija vam u prvoj godini po kupovini daje pravo na zamenu modela na licu mesta u roku od 48 sati po prijemu vašeg poziva. Ako budete imali problema sa monitorom u drugoj i trećoj godini po kupovini pošaljite ga o svom trošku serviseru, a mi ćemo ga besplatno popraviti i vratiti u roku od pet radnih dana.

### **OGRANIČENA GARANCIJA (kompjuterski monitor)**

Kliknite ovde za pristup Warranty Registration Card.

Tri godine besplatan rad / Tri godine besplatni delovi / Godinu dana zamena\*

\*U prvoj godini proizvod ćemo zameniti novim ili renoviranim na originalne specifikacije u roku od dva radna dana. U drugoj i trećoj godini proizvod morate o svom trošku dostaviti na servisiranje.

## **KO JE POKRIVEN GARANCIJOM?**

Da biste realizovali popravak u garanciji morate imati dokaz o kupovini. Kao dokaz smatra se blagajnički račun ili drugi dokument koji pokazuje da ste kupili proizvod. Držite ga pri ruci zajedno sa ovim korisničkim priručnikom.

## **ŠTA JE POKRIVENO GARANCIJOM?**

Garancija počinje da teče danom kupovine proizvoda. U roku od tri godine, svi delovi će biti popravljani ili zamenjeni i rad obavljen besplatno. Tri godine posle dana kupovine, plaćate zamenu ili popravak svih delova i sve troškove rada.

Svi delovi, uključujući popravljene ili zamenjene, pokriveni su garancijom samo u toku garantnog perioda za originalni proizvod. Kad istekne garancija za originalni proizvod prestaje i garancija za sve zamenjene ili popravljene proizvode i delove.

## **ŠTA JE ISKLJUČENO IZ GARANCIJE?**

Garancija ne pokriva: cenu rada prilikom instalacije ili podešavanja proizvoda, podešavanje korisničkih parametara na proizvodu i instalaciju ili popravak antenskih sistema izvan proizvoda.

popravku proizvoda i/ili zamenu delova nastalu usled pogrešne upotrebe, nezgode, neovlašćene popravke ili drugih razloga koji nisu pod kontrolom firme Philips Consumer Electronics.

Problemi sa prihvatanjem signala uzrokovani stanjem signala ili kabla ili antenskog sistema van jedinice.

proizvod koji zahteva modifikaciju ili adaptaciju da bi radio u zemlji za koju nije projektovan, proizveden, atestiran i/ili odobren, ili popravke proizvoda oštećenih takvim modifikacijama.

slučajne ili posredne oštete koje proističu iz proizvoda. (Neke države ne dozvoljavaju da se slučajne ili posredne oštete isključuju, pa se napred navedeno možda ne odnosi na vas. To obuhvata unapred snimljeni materijal, sa zaštićenim autorskim pravima ili bez, ali nije ograničeno samo na njega.)

ako je broj modela ili serijski broj proizvoda promenjen, izbrisan, premešten ili učinjen nečitkim.

## **Gde SERVIS STOJI NA RASPOLAGANJU?**

Servis pod garancijom stoji na raspolaganju u svim zemljama u kojima Philips Consumer Electronics zvanično distribuira proizvod. U zemljama u kojima Philips Consumer Electronics ne distribuira proizvod lokalna Philips-ova servisna organizacija će pokušati da obezbedi servis (mada može doći do kašnjenja ako odgovarajući delovi i tehnički priručnici nisu na raspolaganju).

## **Gde MOGU DOBITI VIŠE INFORMACIJA?**

Za dodatne informacije kontaktirajte Philips-ov centar za pomoć potrošačima na telefon (877) 835-1838 (samo korisnici iz SAD) ili (919) 573-7855.

## **Pre nego što potražite servis...**

Molimo vas da pogledate korisnički priručnik pre nego što potražite servis. Podešavanja komandi koja su u njemu opisana mogu vam uštedeti posetu servisu.

ZA SERVIS POD GARANCIJOM U SAD,  
PORTORIKU ILI NA DEVIČANSKIM  
OSTRVIMA ...

Pozovite dole navedeni telefonski broj  
Philips-ovog centra za pomoć potrošačima.  
Dobićete dodatne informacije o proizvodu i  
proceduri za servisiranje:

Philips-ov centar za pomoć potrošačima  
(877) 835-1838 ili (919) 573-7855

(U SAD, Portoriku i na Devičanskim ostrvima  
sve implicitne garancije uključujući implicitnu  
garanciju o mogućnosti prodaje i pogodnosti  
za određenu svrhu su vremenski limitirane  
na rok trajanja ove eksplicitne garancije.  
Ali, pošto neke države ne dozvoljavaju  
ograničavanje trajanja implicitnih garancija,  
ovo ograničenje ne mora da se odnosi na  
vas.)

**ZA SERVIS POD GARANCIJOM U  
KANADI...**

Molimo pozovite Philips na:  
(800) 479-6696

Servisna stanica Philips Kanada ili neki od  
ovlašćenih servisnih centara obezbediće  
vam besplatne rezervne delove i besplatan  
rad u periodu od tri godine.

(U Kanadi je ova garancija data umesto svih  
drugih garancija. Nema drugih eksplicitnih  
ili implicitnih garancija uključujući i implicitnu  
garanciju o mogućnosti prodaje i pogodnosti  
za određenu svrhu. Philips ni u kom slučaju  
nije odgovoran za bilo koju direktnu,  
indirektnu, specijalnu, slučajnu ili posrednu  
odštetu ma kako stečenu, čak i ako je  
upozoren na mogućnost takve odštete.)  
PODSETNIK...Molimo vas da zapišete broj  
modela i serijski broj koji se nalaze na donjoj  
strani proizvoda.

MODEL # \_\_\_\_\_

SERIAL # \_\_\_\_\_

Ova garancija vam daje određena zakonska  
prava, a možete imati i druga prava koja  
variraju od države/provincije do države/  
provincije.

Pre nego što pozovete Philips molimo vas  
da pripremite sledeće podatke kako bismo  
brzo mogli da rešimo vaš problem.

- Philips-ov broj tipa
  - Philips-ov serijski broj
  - Datum kupovine (može biti potrebna kopija računa)
  - Procesor računara:
    - o Naziv CUP i grafičke kartice i verzija drajvera
    - o Operativni sistem
    - o Aplikacija u upotrebi
  - Ostale instalirane kartice
- Problem će se brže rešiti ako pripremite i  
sledeće informacije:
- Dokaz o kupovini koji sadrži: Puna adresa gde će se biti preuzet neispravan i dostavljen ispravni monitor.
  - Potpuna adresa na koju treba poslati zamenjeni model.

**Od vas smo udaljeni samo telefonski  
poziv**

Philips ima punktove za pružanje pomoći  
kupcima širom sveta. Philips-ova služba za  
brigu o kupcima u SAD stoji na raspolaganju  
i može se dobiti na jedan od kontakt telefona  
od ponedeljka do petka od 8:00 h ujutru  
do 9:00 h uveče po istočnjačkom vremenu  
(ET) i subotom od 10:00 h ujutru do 5:00 h  
popodne po istočnjačkom vremenu (ET).

Ako želite više informacija o ovome i drugim  
sjajnim Philips-ovim proizvodima, posetite  
našu Internet prezentaciju na:

Website: <http://www.philips.com>

## **Vaša međunarodna garancija**

Draga mušterijo,

Hvala vam što ste kupili ovaj Philips-ov proizvod, projektovan i napravljen po najvišim standardima kvaliteta.

Ako nažalost nešto ne bude u redu sa ovim proizvodom Philips garantuje besplatne rezervne delove i rad bez obzira u kojoj državi se vrši popravak, u periodu od 12 meseci od datuma kupovine. Ova međunarodna Philips-ova garancija dopunjava postojeće nacionalne garancijske obaveze Philips-a i njegovih dilera prema vama u državi u kojoj je proizvod kupljen i nema uticaja na vaša zakonska prava kao potrošača.

Philips-ova garancija važi pod uslovom da se proizvod ispravno upotrebljava u svrhe za koje je namenjen, u skladu sa uputstvima za rukovanje i uz prezentaciju originalne fakture ili blagajničkog računa na kome se vidi datum kupovine, naziv dilera, broj modela i serijski broj proizvoda.

Philips-ova garancija neće važiti u sledećim slučajevima:

- ako bi dokumenti na bilo koji način bili promenjeni ili učinjeni nečitkim;
- ako je broj modela ili serijski broj proizvoda promenjen, izbrisan, premešten ili učinjen nečitkim;
- ako su popravke ili modifikacije i izmene proizvoda izvodile neovlašćene servisne organizacije ili osobe;
- ako je uzrok kvara nezgoda kao što je udar groma, poplava, požar, nepravilna upotreba, nehat ili neka slična nesreća.

Molimo vas da obratite pažnju na činjenicu da se u smislu ove garancije ne smatra da je proizvod defektan ako ga je potrebno modifikovati da bi se zadovoljili lokalni ili nacionalni tehnički standardi u zemlji za koju proizvod nije projektovan i/ili proizveden. Stoga uvek proverite da li uređaj može da se koristi u određenoj zemlji.

U slučaju da vaš Philips proizvod ne radi ispravno ili je u kvaru kontaktirajte svog Philips diler. Ako vam zatreba servis dok ste u drugoj zemlji, adresu dilera dobićete od Philips-ovog centra za pomoć potrošačima u toj zemlji, na telefonskom i faks broju koji možete naći u odgovarajućem odeljku ove knjižice.

Pre nego što kontaktirate svog dilera pažljivo pročitajte uputstvo za rad kako biste izbegli nepotrebne neugodnosti. Ako imate pitanja na koja vaš diler ne zna da odgovori, ili neko drugo relevantno pitanje, molimo vas da kontaktirate Philips-ov centar za informisanje potrošača ili posetite:

Website: <http://www.philips.com>

---

# 7 Rešavanje problema i najčešće postavljena pitanja (FAQ)

---

## 7.1 Rešavanje problema

Ova stranica se bavi problemima koje može rešiti korisnik. Ukoliko problem postoji i nakon što ste probali ova rešenja, kontaktirajte predstavnika Philips korisnickog servisa.

### 1 Uobicajeni problemi

#### Nema slike (svetleća dioda za napajanje ne gori)

- Proverite da li je elektricni kabl povezan sa uticnicom i sa zadnjim delom monitora.
- Prvo, proverite da li je prekidač za ukljucivanje na prednjem delu monitora u položaju ISKLJUCEN, zatim ga pritisnite u položaj UKLJUCEN.

#### Nema slike (svetleća dioda za napajanje treperi belo)

- Proverite da li je racunar ukljucen.
- Proverite da li je signalni kabl ispravno povezan sa Vašim racunarom.
- proverite da kabl monitora slucajno nema savijene cavlice na strani spajanja. Ukoliko ima, popravite ili zamenite kabl.
- Osobina štednje energije se može aktivirati

#### Ekran kaže

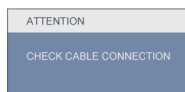

- Proverite da li je kabl monitora ispravno povezan sa Vašim racunarom. (Takode pogledajte Quick Set-Up Guide (Prirucnik za brzo podešavanje).

- Proverite da vidite da li kabl monitora ima savijene cavlice.
- Proverite da li je racunar ukljucen.

#### AUTO taster ne funkcioniše

- Auto funkcija se može primeniti samo u VGA-analognom režimu. Ukoliko rezultat nije zadovoljavajući, možete da uradite ručna podešavanja preko menija na ekranu.

#### Beleška

Auto funkcija ne može da se primeni u DVI-digitalnom režimu jer nije neophodna.

#### Vidljivi znaci dima ili varnica

- Ne izvršavajte bilo kakve korake za rešavanje problema
- Odmah isključite monitor iz glavnog izvora napajanja zbog bezbednosti
- Odmah kontaktirajte predstavnika Philips servisa za korisnike.

### 2 Problemi sa slikom

#### Slika nije centrirana

- Podesite poziciju slike koristeći "Auto" funkciju u glavnim kontrolama menija na ekranu.
- Podesite položaj slike koristeći Phase/Clock (Faza sinhronizacije) Setup (Podešavanja) u OSD Main Controls (OSD glavnim kontrolama). Radi samo u VGA režimu.

#### Slika vibrira na ekranu

- Proverite da li je signalni kabl bezbedno povezan sa grafickom plocom ili racunarom.

#### Vertikalno treperenje se javlja



- Podesite poziciju slike koristeći "Auto" funkciju u glavnim kontrolama menija na ekranu.
- Uklonite vertikalne pruge koristeći Phase/Clock (Faza sinhronizacije) Setup (Podešavanja) u OSD Main Controls (OSD glavnim kontrolama). Radi samo u VGA režimu.
- Prilikom svakog napuštanja monitora, pokrenite čuvara ekrana.
- Ako želite da Vaš LCD monitor prikazuje nepromenljivi statični sadržaj, pokrenite aplikaciju za periodično osvežavanje ekrana.
- Ozbiljni simptomi "burn-in" (osvetljenost), "after-image" (slika koja ostaje na ekranu) ili "ghost image" (fantomna slika) ne mogu da nestanu niti da budu popravljani. Spomenuta oštećenja nisu pokrivena garancijom.

### Horizontalno treperenje se javlja



- Podesite poziciju slike koristeći "Auto" funkciju u glavnim kontrolama menija na ekranu.
- Uklonite vertikalne pruge koristeći Phase/Clock (Faza sinhronizacije) Setup (Podešavanja) u OSD Main Controls (OSD glavnim kontrolama). Radi samo u VGA režimu.

### javlja se zamrljana, nejasna ili suviše tamna slika

- Podesite kontrast i svetlost na On-Screen Display (Prikazu na ekranu).

### "After-image" (slika koja ostaje na ekranu), "burn-in" (osvetljenost) ili "ghost image" (fantomna slika) ostaju nakon isključenja struje.

- Neprekidno prikazivanje statične slike tokom dužeg vremenskog perioda može da izazove efekat "Burn-in" (osvetljenost), poznatiji i kao "after-image" (slika koja ostaje na ekranu) ili "ghost image" (fantomna slika) slike. "Burn-in" (osvetljenost), "after-image" (slika koja ostaje na ekranu), ili "ghost image" (fantomna slika) jeste poznati fenomen u tehnologiji LCD ploca. U većini slučajeva "Burn-in" (osvetljenost), "after-image" (slika koja ostaje na ekranu) ili "ghost image" (fantomna slika), će nestati nakon nekog vremena od isključenja iz struje.

### Pojavljuje se iskrivljena slika. Tekst je nejasan ili zamrljan.

- Podesite rezoluciju prikaza računara na isti režim kao što je preporučena originalna rezolucija ekrana monitora.

### Zelene, crvene, plave, tamne, i bele tačke se javljaju na ekranu

- Preostale tačke su normalna karakteristika tačnog kristala koji se koristi u današnjoj tehnologiji. Molimo vas pogledajte politiku o pikselima za više detalja.

### Svetlo za "uključeno napajanje" je isuviše jako i uznemiravajuće

- Možete da podesite svetlo za "uključeno napajanje" koristeći podešavanje za svetleću diodu za napajanje u glavnim kontrolama menija na ekranu.

## 3 Audio problem

### Nema zvuka

- Proverite da li je priključak za audio dobro povezan sa kompjuterom i monitorom.
- Proverite da audio nije utišan. Pritisnite "Menu" (meni) na ekranu, odaberite "Audio", a potom "Mute" (utišaj). Štiklirajte na "Off" (isključeno).
- Pritisnite "Volume" (ton) u glavnim kontrolama menija na ekranu da podesite ton.

## 4 Problem sa USB-om

### Periferni USB uređaji ne rade

- Proverite da je USB kabl za protok ka perifernom uređaju dobro povezan sa vašim kompjuterom
- Ponovo isključite i uključite svoj monitor. Možda će biti potrebno da instalirate/ reinstalirate USB drajvere na svoj kompjuter i obratite pažnju da je glavčina aktivna.
- Povežite ponovo svoje periferne USB uređaje

Za dalju pomoc, pogledajte listu Korisnickih centara i kontaktirajte predstavnika Philips korisnickog servisa.

---

## 7.2 Najčešće postavljana pitanja za SmartControl Premium

### P1. Zamenim monitor za kompjuter drugim i SmartControl Premium ne može da se koristi, šta da radim?

**Odg.:** Restartujte svoj kompjuter i pogledajte da li SmartControl Premium radi. U suprotnom, potrebno je da uklonite i reinstalirate SmartControl Premium da biste osigurali da je dobar drajver instaliran.

### P2 SmartControl Premium funkcije su ranije radile dobro, ali sada više ne rade, šta da radim?

**Odg.:** Ukoliko su obavljene sledece radnje, možda je potrebno reinstalirati drajver monitora.

- Promenite video graficki adapter drugom
- Ažurirajte video drajver
- Radnje na OS, kao što su service pack ili patch
- Pokrenite Windows Update (Ažuriranje Windows-a) i ažurirani monitor i/ili video drajver
- Windows je iskorišćen sa nestankom struje ili isključenjem monitora

Da saznate, desnim klikom idite na My Computer (Moj racunar) i kliknite na Properties->Hardware-> Device Manager. Ako vidite da se "Plug and Play Monitor" javlja pod Monitor, onda morate da reinstalirate. Jednostavno uklonite SmartControl Premium i reinstalirajte ga.



**P3. Nakon instaliranja SmartControl Premium, kada kliknem na SmartControl premium tabelu, ništa se ne pokazuje nakon nekog vremena ili se pokaže poruka sa greškom o kvaru, šta se desilo?**

**Odg.:** Moguće je da vaš grafički adapter nije u saglasnosti sa SmartControl Premium. Ukoliko je Vaš grafički adapter jedan od gore pomenutih brendova, pokušajte da daunlodujete najnoviji drajver za grafički adapter sa veb-sajta odgovarajuće kompanije. Instalirajte drajver. Uklonite SmartControl Premium i ponovo ga reinstalirajte. Ukoliko još uvek ne radi, žao nam je što grafički adapter nije podržan. Molo vas posetite Philips internet prezentaciju i proverite da li je ažurirani SmartControl Premium drajver dostupan.

**P4. Kada kliknem na Product Information (Informacije o proizvodu), samo se javlja delimična informacija, šta se desilo?**

**Odg.:** Može biti da drajver Vašeg adaptera graficke kartice nije najnovija verzija koja potpuno podržava DDC/CI interfejs. Pokušajte da daunlodujete najnoviji drajver grafickog adaptera sa veb-sajta odgovarajucih kompanija. Instalirajte drajver. Uklonite SmartControl Premium i ponovo ga reinstalirajte.

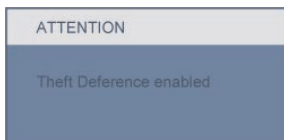

**P5. Zaboravio sam svoj PIN za funkciju Theft Deterrence (Sprecavanje krađe). Kako to da rešim?**

**Odg.:** Philips servisni centar ima pravo da traži legitimnu identifikaciju i ovlašćenje, kako bi ustanovio vlasništvo nad monitorom.

**P6. Na monitoru sa opcijom SmartImage (pametna lika), sRGB šema funkcije za temperaturu boje u SmartControl premium ne radi, zašto?**

**Odg.:** Kada se SmartImage aktivira, sRGB šema se automatski deaktivira. Kada se SmartImage aktivira, sRGB šema se automatski deaktivira. Da biste koristili sRGB, morate da deaktivirate SmartImage pomocu  tastera na prednjoj kosini Vašeg monitora.

---

### 7.3 Opšta FAQs (Cesto postavljana pitanja)

**P1: Kada instaliram monitor šta treba da uradim ukoliko ekran pokazuje Ne može da prikaže ovaj video režim'?**

**Odg.:** Preporučena rezolucija za Philips 22": 1680x1050 @60Hz.

- Isključite sve kablove, zatim povežite Vaš racunar sa monitorom koji ste prethodno koristili.
- U Windows Start Meniju, izaberite Settings/Control Panel (Podešavanja/kontrol panel). U Control Panel prozoru, izaberite Display (Prikaži) ikonu. Unutar Display Control Panel (Prikaži control panel), izaberite prozorčić 'Settings' (Podešavanja). Pod ovim prozorčićem, u tabeli sa oznakom 'desktop area' (desktop oblast), pomerite klizni taster na 1680x1050 piksela (22").
- Otvorite 'Advanced Properties' (Dodatne karakteristike) i podesite brzinu osvežavanja na 60Hz, zatim kliknite OK (U redu).
- Restartujte Vaš racunar i ponovite korake 2 i 3 da potvrdite da je Vaš racunar podešen na 1680x1050@60Hz (22").
- Isključite racunar, diskonektujte stari monitor i ponovo povežite Philips LCD monitor.
- Uključite monitor a zatim uključite racunar.

**P2: Koja je preporučena brzina osvežavanja za LCD monitor?**

**Odg.:** Preporučena brzina osvežavanja za LCD monitore jeste 60Hz, U slučaju nekih smetnji na ekranu, možete je podesiti na 75Hz da vidite da li to uklanja smetnje.

**P3: Šta su .inf i .icm fajlovi na CD-ROM-u? Kako instaliram drajvere (.inf i .icm)?**

**Odg.:** Ovo su fajlovi drajvera za Vaš monitor. Sledite uputstva u Vašem priručniku za korisnike kako biste instalirali drajvere. Vaš racunar može od Vas tražiti drajvere za monitor (.inf i .icm fajlovi) ili disk drajver kada prvi put instalirate monitor. Sledite uputstva da ubacite (CD-ROM priručnik) koji je obuhvaćen ovim pakovanjem. Drajveri za monitor (.inf i .icm fajlovi) će biti automatski instalirani.

**P4: Kako podešavam rezoluciju?**

**Odg.:** Drajver Vaše video kartice/grafike i monitor zajedno određuju dostupne rezolucije. Možete izabrati željenu rezoluciju u okviru Windows® Control Panel-a sa "Display properties" (Karakteristike prikaza).

**P5: Šta ako se izgubim kada obavljam podešavanja za monitor?**

**Odg.:** Jednostavno pritisnite taster OK (U redu), zatim izaberite 'Reset' (Resetuj) da vratite sva originalna fabrička podešavanja.

**P6: Da li je LCD ekran otporan na ogrebotine?**

**Odg.:** Generalno se preporučuje da se površina ploce ne izlaže preteranim udarima i da se zaštiti od oštih ili tupih predmeta. Kada rukujete monitorom, proverite da nema pritiska ili sile na površini ploce. Ovo može uticati na uslove garancije.

**P7: Kako bi trebalo da čistim površinu LCD-a?**

**Odg.:** Za normalno čišćenje, koristite cistu, mekanu tkaninu. Za dubinsko čišćenje, koristite izopropil alkohol. Ne koristite druge rastvarace kao što su etil alkohol, etanol, aceton, heksan, itd.

**P8: Mogu li da promenim boju podešavanja mog monitora?**

**Odg.:** Da, možete promeniti Vašu boju podešavanja putem OSD kontrola na sledeci nacin,

- Pritisnite "OK" da biste prikazali meni na ekranu (OSD)
- Pritisnite "Down Arrow" (strelica za naniže) da biste odabrali opciju "Color" (boja), a potom pritisnite "OK" da uđete u podešavanja za boju, nalaze se tri podešavanja kao što je prikazano ispod

1. Temperatura boje; Šest podešavanja su 5000K, 6500K, 7500K, 8200K, 9300K i 11500K. Sa podešavanjima u opsegu od 5000K pojavljuje se ploca 'toplo,' sa tonom crveno-bele boje, dok temperatura od 11500K daje 'hladan, plavo-beli ton.'

2. sRGB; ovo je standardno podešavanje za obezbeđivanje tacne razmene boja između različitih uređaja (npr. digitalni foto-aparati, monitori, štampaci, skeneri, itd)

3. Definisanje korisnika; korisnik može birati njegovu/njenu omiljenu boju podešavanja podešavanjem crvene, zelene plave boje.



**Beleška:**

Merenje boje svetla koje zraci neki predmet dok se zagreva. Ovo merenje se izražava apsolutnom skalom, (stepeni u Kelvinima). Niže temperature u Kelvinima kao što su one od 2004K su crvene; više temperature kao što su one od 9300K su plave. Neutralna temperatura je bela, na 6504K.

**P9: Može li se Philips LCD monitor postaviti na zid?**

**Odg.:** Da. Philips LCD monitori imaju ovu opcionalnu karakteristiku. Jer standardni VESA montažni otvori na zadnjem poklopcu omogućavaju korisniku da montiraju Philips monitor na većini VESA standardnim ruckama ili pomocnim uređajima. Preporučujemo vam da kontaktirate svog Philips predstavnika za prodaju za više informacija.

**P10: Mogu li da povežem LCD monitor sa bilo kojim racunarom, radnom stanicom ili Mac-om?**

**Odg.:** Da. Svi Philips LCD monitori potpuno su kompatibilni sa standardnim racunarima, Mac-ovima i radnim stanicama. Može Vam zatrebati adapter kabla da povežete monitor sa Vašim Mac sistemom. Kontaktirajte svog predstavnika za Philips prodaju za više informacija.

**P11: Da li su Philips LCD monitori Plug-and-Play?**

**Odg.:** Da, monitori su Plug-and-Play kompatibilni sa Windows 7, Vista, XP, NT, Mac OSX i Linux.

**P12: Koja je vrsta široko divergentne tehnologije dostupna?**

**Odg.:** Trenutno, paneli IPS tipa nude najbolji opseg kontrasta, u poređenju sa MVA, ili PVA tehnologijama. TN paneli su se poboljšali tokom godina, ali IPS paneli i dalje daju superiornije rezultate u odnosu na TN panele.

**P13: Šta je Image Sticking (Lepljenje slika), ili Image Burn-in (Osvetljenje slike), ili After Image (Slika koja ostaje na ekranu), ili Ghost Image (Fantomna slika) u LCD pločama?**

**Odg.:** Neprekidno prikazivanje statične slike tokom dužeg vremenskog perioda može da izazove efekat "Burn-in" (osvetljenje), poznatiji i kao "after-image" (slika koja ostaje na ekranu) ili "ghost image" (fantomna slika) slike. "Burn-in" (osvetljenje), "after-image" (slika koja ostaje na ekranu), ili "ghost image" (fantomna slika) jeste poznati fenomen u tehnologiji LCD ploča. U većini slučajeva, "burned in" ili "after-imaging" ili "ghost imaging" nestace postepeno tokom nekog perioda nakon isključenja struje.

Prilikom svakog napuštanja monitora, pokrenite čuvara ekrana. Ako želite da Vaš LCD monitor prikazuje nepromenljivi staticni sadržaj, pokrenite aplikaciju za periodično osvežavanje ekrana.

**⚠ Upozorenje**

Ozbiljni simptomi "burn-in" (osvetljenosti) ili "after-image" (slike koja ostaje na ekranu) ili "ghost image" (fantomne slike) neće nestati i ne mogu se popraviti. Spomenuta oštećenja nisu pokrivena garancijom.

**P14: Zašto moj ekran ne prikazuje oštar tekst, a prikazuje zupcaste likove?**

**Odg.:** Vaš LCD monitor najbolje radi pri originalnoj rezoluciji od 1680x1050@60Hz. Za najbolji prikaz koristite ovu rezoluciju.



2010 © Koninklijke Philips Electronics N.V. Sva prava pridržana.

Philips i the Philips Shield Emblem su registrovane trgovinske marke Koninklijke Philips Electronics N.V. i koriste se pod licencom Koninklijke Philips Electronics N.V.

Sve specifikacije mogu se promeniti bez prethodnog obaveštenja.

Verzija: 220P2 v1.0