

Register your product and get support at

[www.philips.com/welcome](http://www.philips.com/welcome)



---

SL UPORABNIŠKI PRIROČNIK

---

SR KORISNIČKI PRIRUČNIK

---

RO MANUAL DE UTILIZARE

---

UK ПОСІБНИК КОРИСТУВАЧА

---

BG РЪКОВОДСТВО ЗА ПОТРЕБИТЕЛЯ

---

HR KORISNIČKI PRIRUČNIK

---

HU HASZNÁLATI ÚTMUTATÓ

---

SK POUŽÍVATEĽSKÁ PRÍRUČKA

---

**PHILIPS**



Country	Number	Tariff
Austria	0810 000205	€0.07/min
Belgium	078250145	€0.06/min
Bulgaria	+3592 489 99 96	local
Croatia	01 3033 754	local
Czech Rep	800142840	free
Denmark	3525 8759	local
Finland	09 2311 3415	local
France	0821 611655	€0.09/min
Germany	01803 386 852	€0.09/min
Greece	0 0800 3122 1280	free
Hungary	0680018189	free
Ireland	01 601 1777	local
Italy	840320086	€0.08/min
Luxembourg	40 6661 5644	local
Netherlands	0900 8407	€0.10/min
Norway	2270 8111	local
Poland	0223491504	local
Portugal	2 1359 1442	local
Romania	1-203-2060	local
Russia	(495) 961-1111	local
Serbia	+381 114 440 841	local
Slovakia	0800 004537	free
Slovenia	01 280 95 22	local
Spain	902 888 784	€0.10/min
Sweden	08 5792 9100	local
Switzerland	0844 800 544	local
Turkey	0800 261 3302	local
UK	0870 900 9070	local
Ukraine	044 254 2392	local

This information is correct at the time of press. For updated contact information, refer to [www.philips.com/support](http://www.philips.com/support).

# Kazalo vsebine

---

1. Pomembno . . . . .	3	Preklapljanje kanalov . . . . .	16
Varnost . . . . .	3	Dostop do priljubljenih kanalov . . . . .	16
Nega zaslona . . . . .	4	Dostop do programov AV . . . . .	16
Skrb za okolje . . . . .	4	Prilagoditev glasnosti . . . . .	16

---

2. Vaš TV-sprejemnik . . . . .	6	Prikaz informacij o stanju . . . . .	16
Pregled TV-sprejemnika . . . . .	6	Prikaz seznama kanalov . . . . .	16
Priključki na zadnji strani . . . . .	6		
Daljinski upravljalnik . . . . .	8		

---

3. Kako začeti . . . . .	9	6. Naprednejša uporaba	
Izberite mesto za TV-sprejemnik . . . . .	9	TV-sprejemnika . . . . .	17
Stenska namestitev TV-sprejemnika . . . . .	9	Prilagajanje nastavitev zvoka . . . . .	17
Priključite antenski kabel . . . . .	10	Prilagajanje nastavitev slike . . . . .	18
Priključite kabel za priklop na . . . . .	10	Nastavitev ure in časovnikov . . . . .	19
električno omrežje . . . . .	10	Uporaba starševskega nadzora . . . . .	21
Vstavite baterije v daljinski . . . . .	10	Osebna prilagoditev vašega . . . . .	23
upravljalnik . . . . .	10	TV-sprejemnika . . . . .	23
TV-sprejemnik vklopite/izklopite ali . . . . .	11	Uporaba teleteksta . . . . .	24
preklopite v stanje pripravljenosti . . . . .	11		

---

4. Namestitev kanalov . . . . .	12	7. Tehnične specifikacije . . . . .	27
Začetna nastavitve . . . . .	12		
Preureditev kanalov . . . . .	12	8. Odpravljanje težav . . . . .	28
Samodejna namestitev programov . . . . .	13		
Ročna namestitev kanalov . . . . .	14		

---

5. Uporaba TV-sprejemnika . . . . .	16		
-------------------------------------	----	--	--

2007 © Koninklijke Philips Electronics N.V. Vse pravice pridržane. Specifikacije se lahko spremenijo brez predhodnega obvestila. Blagovne znamke so last družbe Koninklijke Philips Electronics N.V. ali drugih lastnikov.

Philips si pridržuje pravico kadarkoli spremeniti izdelke brez obveze po spremembi svojih prejšnjih izdelkov.

Za gradivo v tem priročniku se smatra, da je ustrezno za namen uporabe sistema. Če izdelek ali njegove posamezne module ali postopke uporabljate za namene, ki niso navedeni v tem priročniku, morate predhodno pridobiti potrditev njihove veljavnosti in primernosti. Družba Philips jamči, da gradivo ne krši nobenega od patentov ZDA. Družba Philips ne daje nobenega drugega izrecnega ali naznačenega jamstva.

### Jamstvo

Nobenega od sestavnih delov ne sme servisirati uporabnik sam. Ne odpirajte ali odstranjujte pokrovov, ki zapirajo notranjost izdelka. Popravila smejo izvajati le Philipsovi servisni centri in uradne servisne delavnice. Če tega ne upoštevate, preneha veljati vsakršno jamstvo, izrecno ali naznačeno. Vsakršno opravilo, ki je v tem priročniku izrecno prepovedano, vsaka prilagoditev ali postopek, ki ni priporočen ali dovoljen v tem priročniku, izniči jamstvo.

### Lastnosti slikovnih pik

Ta izdelek LCD ima veliko število barvnih slikovnih pik. Čeprav je delujočih pik 99,999 % ali več, so lahko ves čas na zaslonu prikazane črne pike ali svetle točke (rdeče, zelene ali modre). To je strukturna lastnost zaslona (v okviru sprejetih industrijskih standardov) in ne pomeni napake v delovanju.

### Skladnost s standardi EMF

Družba Koninklijke Philips Electronics N.V. izdeluje in prodaja številne potrošniške izdelke, ki imajo, podobno kot drugi elektronski aparati, v splošnem sposobnost oddajanja in sprejemanja elektromagnetnih signalov.

Eno izmed glavnih poslovnih načel družbe Philips je to, da izvede vse potrebne varnostne ukrepe in ukrepe za varovanje zdravja v zvezi s svojimi izdelki, da zagotovi skladnost z vsemi veljavnimi zakonskimi zahtevami in da ostane dodobra znotraj okvirjev standardov EMF, veljavnih v času proizvodnje izdelkov.

Družba Philips je zavezana razvoju, proizvodnji in trženju izdelkov, ki nimajo škodljivih vplivov na zdravje.

Družba Philips zagotavlja, da so njeni izdelki, s katerimi se ravna skladno z njihovim namenom uporabe, glede na znanstvene dokaze, ki so danes na voljo, varni za uporabo.

Družba Philips ima dejavno vlogo pri razvoju mednarodnih standardov EMF in varnostnih standardov, kar ji omogoča predvidevanje nadaljnega razvoja in standardizacije, ki ju lahko tako zgodaj vgradi v svoje izdelke.

### Varovalka za električno omrežje (samo v VB)

Ta TV-sprejemnik je opremljen z odobrenim vlitim vtičem.

Če je treba zamenjati varovalko za električno omrežje, morate uporabiti nadomestno varovalko z **enako vrednostjo, kot je navedena na vtiču** (na primer 10A).

1. Odstranite pokrov varovalke in samo varovalko.
2. Nadomestna varovalka mora ustrezati standardu BS 1362 in mora imeti oznako odobritve ASTA. Če varovalko izgubite, se obrnite na prodajalca in preverite, katera vrsta varovalke je ustrezna.
3. Znova namestite pokrov

varovalke.

Če želite ohraniti skladnost z direktivo EMC, vtiča za električno omrežje na tem aparatu ne smete sneti z napajalnega kabla.

### Avtorske pravice



VESA, FDMI in logotip »VESA Mounting Compliant« so blagovne znamke organizacije Video Electronics Standards Association.

Windows Media je registrirana blagovna znamka ali blagovna znamka družbe Microsoft Corporation v Združenih državah Amerike in/ali v drugih državah.

® Kensington in Micro Saver sta v ZDA registrirani blagovni znamki družbe ACCO World Corporation z izdanimi registracijami in vloženi zahtevki za registracijo v drugih državah po vsem svetu. Vse druge registrirane in neregistrirane blagovne znamke so v lasti njihovih lastnikov.

# 1. Pomembno

Čestitamo vam ob nakupu. Dobrodošli pri Philipsu!

Pred uporabo izdelka preberite ta uporabniški priročnik.

Temu poglavju posvetite posebno pozornost in upoštevajte varnostna navodila ter navodila za nego zaslona. Če zaradi neupoštevanja teh navodil pride do poškodbe, jamstvo za izdelek ne velja.

Če želite biti v polni meri deležni podpore, ki jo ponuja Philips, izdelek registrirajte na spletnem mestu [www.philips.com/welcome](http://www.philips.com/welcome).

Model in serijsko številko vašega TV-sprejemnika najdete na zadnji strani in boku aparata ter na ovojnini.

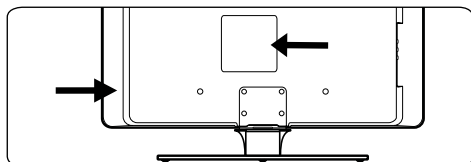

## 1.1 Varnost

- TV-sprejemnik, ki tehta več kot 25 kg (55 funtov), morata dvigniti in prenašati dve osebi. Pri nepravilnem rokovanju z aparatom lahko pride do resnih telesnih poškodb.
- Če transport TV-sprejemnika poteka pri nizkih temperaturah (pod 5° C), odprite škatlo in počakajte, da se temperatura TV-sprejemnika uskladi s temperaturo okolja, preden ovojnino odstranite.
- TV-sprejemnika, daljinskega upravljalnika ali baterij daljinskega upravljalnika ne izpostavljajte dežju ali vodi, s čimer boste preprečili nastanek kratkega stika.

- Na TV-sprejemnik ali v njegovo bližino ne postavljajte posod z vodo ali drugo tekočino. Tekočina, razlita po TV-sprejemniku, lahko povzroči električni udar. Če je TV-sprejemnik polit s tekočino, ga ne uporabljajte. Nemudoma ga odklopite iz električnega omrežja in poskrbite, da ga bo pregledal ustrezno usposobljen tehnik.
- V prezračevalne reže ne potiskajte predmetov, ker lahko s tem TV-sprejemnik poškodujete.
- Če je TV-sprejemnik montiran na vrtljivo stojalo ali vrtljivo stensko držalo, poskrbite, da med vrtenjem aparata napajalni kabel ne bo obremenjen. Obremenitev napajalnega kabla lahko zrahlja priključke in povzroči iskenje ali požar.
- TV-sprejemnika, daljinskega upravljalnika ali baterij daljinskega upravljalnika ne dajajte v bližino plamenov (npr. prižganih sveč) ali drugih virov toplote, vključno z neposredno sončno svetlobo. Na ta način boste preprečili nevarnost požara ali električnega udara.
- TV-sprejemnika ne nameščajte v utesnjen prostor, kot je na primer knjižna omara. Okrog aparata pustite vsaj 10 cm (štiri palce) prostora za prezračevanje. Poskrbite, da bo pretok zraka neoviran.
- Če TV-sprejemnik namestite na plosko in trdno površino, uporabite izključno priloženo stojalo. Če stojalo ni pravilno z vijaki pritrjeno na TV-sprejemnik, aparata ne premikajte.
- Stensko namestitev TV-sprejemnika sme izvesti le ustrezno usposobljeno osebe. Aparat je treba namestiti na ustrezen stenski nosilec ter na steno, ki lahko varno nosi težo TV-sprejemnika. Nepravilno izvedena stenska namestitev lahko povzroči resne telesne poškodbe ali poškodbe predmetov. Stenske namestitve TV-sprejemnika ne poskušajte izvesti sami.

- Če je TV-sprejemnik montiran na vrtljivo stojalo ali vrtljivo stensko držalo, poskrbite, da med vrtenjem aparata napajalni kabel ne bo obremenjen. Obremenitev napajalnega kabla lahko zrahlja priključke in povzroči iskrenje ali požar.
- Pred nevihto TV-sprejemnik odklopite iz električnega omrežja in odklopite antenski priključek. Med nevihto se ne dotikajte nobenega dela TV-aparata, napajalnega kabla ali antenskega kabla.
- Poskrbite za neoviran dostop do napajalnega kabla, da boste lahko TV-sprejemnik preprosto odklopili iz električnega omrežja.
- Ko odklapljate TV-sprejemnik iz električnega omrežja, poskrbite, da boste storili naslednje:
  - Izklopite TV-sprejemnik in nato še električno napajanje (če je to izvedljivo).
  - Iztaknite napajalni kabel iz stenske električne vtičnice.

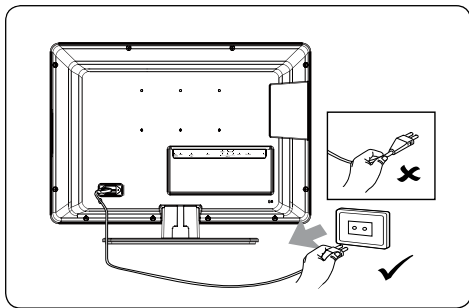

- Napajalni kabel iztaknite iz električnega priključka na zadnji strani TV-sprejemnika. Pri tem zmeraj primite za vtič. Ne vlecite za napajalni kabel.
- Če slušalke uporabljate pri preveliki glasnosti, lahko pride to trajne okvare sluha. Glasen zvok bo morda čez nekaj časa slišati kot povsem običajen, vendar pa lahko poškoduje vaš sluh. Omejite čas, ko slušalke uporabljate pri veliki glasnosti, ter tako zaščitite svoj sluh.

## 1.2 Nega zaslona

- Pred čiščenjem zaslona izklopite aparat in iztaknite napajalni kabel. Zaslona očistite z mehko in suho krpo. Ne uporabljajte snovi, kot so čistila za gospodinjstvo, ker lahko zaslon poškodujejo.

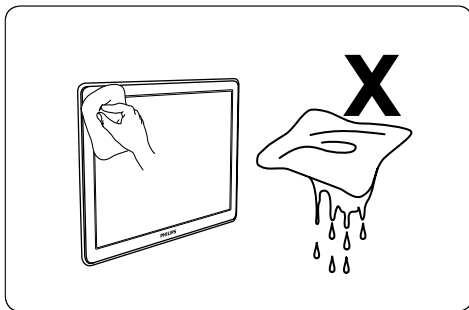

- Vodne kapljice obrišite čim prej, s čimer preprečite deformacije in bledenje barv.
- Zaslona se ne dotikajte, potiskajte, drgnite ali udarjajte s trdimi predmeti, ker lahko s tem zaslon trajno poškodujete.
- Če je mogoče, se izogibajte dlje časa trajajočemu prikazu nepremične slike. Primeri takšnih nepremičnih slik so zaslonski meniji, strani s teletextom, črne proge ali kazalniki borznih dogajanj. Če se uporabi nepremičnih slik ne morete izogniti, zmanjšajte kontrast in svetlost zaslona, s čimer boste preprečili poškodbo zaslona.

## 1.3 Skrb za okolje

### Recikliranje ovojnine

Ovojnina tega izdelka je namenjena recikliranju. Za informacije o recikliranju ovojnine se obrnite na pristojne krajevne organe.

## Odstranjanje uporabljenega izdelka

Ta izdelek je izdelan iz visokokakovostnih materialov in sestavnih delov, ki jih je mogoče reciklirati in uporabiti znova. Če je na izdelku prečrtan simbol posode za smeti s kolesi, je izdelek zajet v evropski direktivi 2002/96/EC:



Uporabljenega izdelka ne smete odvreči med gospodinjske odpadke. Za informacije o varni odstranitvi uporabljenega izdelka povprašajte prodajalca. Nenadzirano odstranjanje odpadkov škoduje tako okolju kot tudi zdravju ljudi.

## Odstranjanje uporabljenih baterij

Priložene baterije ne vsebujejo živega srebra ali kadmija. Priložene in vse druge uporabljene baterije odstranjujte v skladu z lokalnimi predpisi.

## Poraba energije

TV-sprejemnik v stanju pripravljenosti porabi najmanjšo količino energije in tako najmanj vpliva na okolje. Aktivna poraba energije je navedena na zadnji strani TV-sprejemnika.

Če potrebujete več specifikacij izdelka, si oglejte prospekt na spletnem mestu [www.philips.com/support](http://www.philips.com/support).

## 2. Vaš TV-sprejemnik

V tem poglavju najdete pregled pogosto uporabljenih tipk in funkcij TV-sprejemnika.

### 2.1 Pregled TV-sprejemnika

Bočne tipke in indikatorji

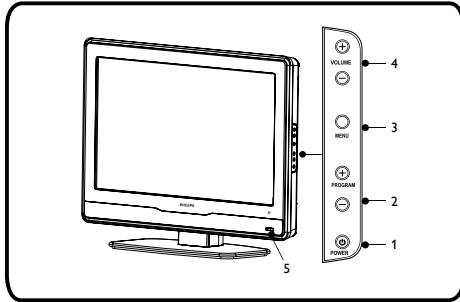

1. **POWER**
2. **PROGRAM +/-**
3. **MENU**
4. **VOLUME +/-**
5. Indikator stanja pripravljenosti / senzor daljinskega upravljalnika

### 2.2 Priključki na zadnji strani

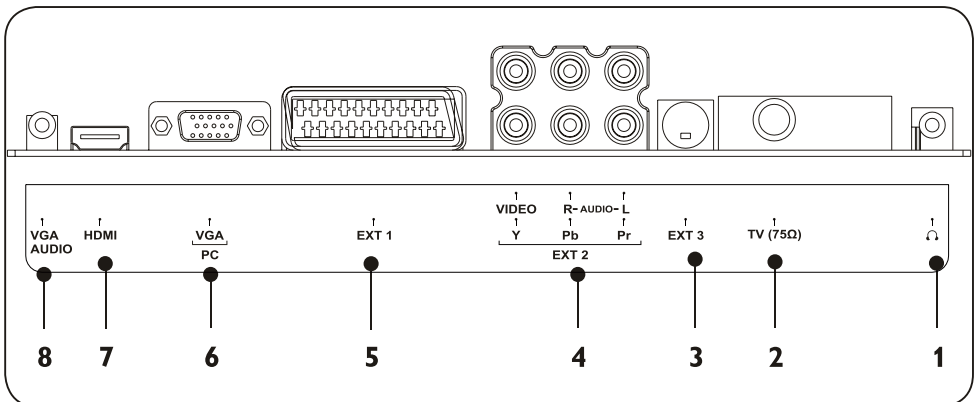

- **1. Vtičnica za slušalke (vhod)**  
Za slušalke ali stereo slušalke.
- **2. TV (75Ω)**  
TV-antena
- **3. Vtičnica EXT 3 - S-VIDEO (vhod)**  
Zagotavlja boljšo kakovost slike od običajnega priključka za video. Kabel S-video prenaša le slikovni signal, brez zvoka. Levi in desni avdio kabel priključite v vtičnici AUDIO L in R.
- **4. Komponentne vtičnice EXT 2 - CVBS/YPbPr (vhod)**  
Za DVD-predvajalnike. Ne pozabite levega in desnega avdio kabla priključiti v vtičnici AUDIO L in R, ker komponentni kabli prenašajo le slikovni signal, brez zvoka.
- **5. EXT 1 - SCART (vhod-izhod)**  
Za številne naprave, vključno z video snemalniki, kamerami (format VHS, 8 mm ali Hi 8), dekodirniki, satelitskimi sprejemniki, DVD-predvajalniki, igralnimi konzolami ali napravami, ki proizvajajo signal RGB.



- **6. Vtičnica VGA (PC) (vhod)**

Za računalnik. Če želite prikazati sliko s priključene opreme, pritisnite gumb **SOURCE** na daljinskem upravljalniku: enkrat, če želite izbrati **EXT 1**, dvakrat, če želite izbrati **EXT 2** itd. Pri nekaterih napravah (priključenih v vtičnico SCART) se ta izbor opravi samodejno.

- **7. HDMI (vhod)**

Vhodni priključki HDMI za predvajalnike plošč Blu-ray, digitalne sprejemnike, igralne konzole in druge naprave z visoko ločljivostjo.

- **Opombe**

V to vtičnico ne priključujte naprav, ki oddajajo analogni signal RGB. Vtičnica HDMI je združljiva s formatom HDCP.

HDMI, logotip HDMI in »High-Definition Multimedia Interface« so blagovne znamke ali registrirane blagovne znamke družbe HDMI Licensing LLC.

- **8. Vtičnice VGA AUDIO (vhod)**

## 2.3 Daljinski upravljalnik

V tem razdelku je opisan daljinski upravljalnik.

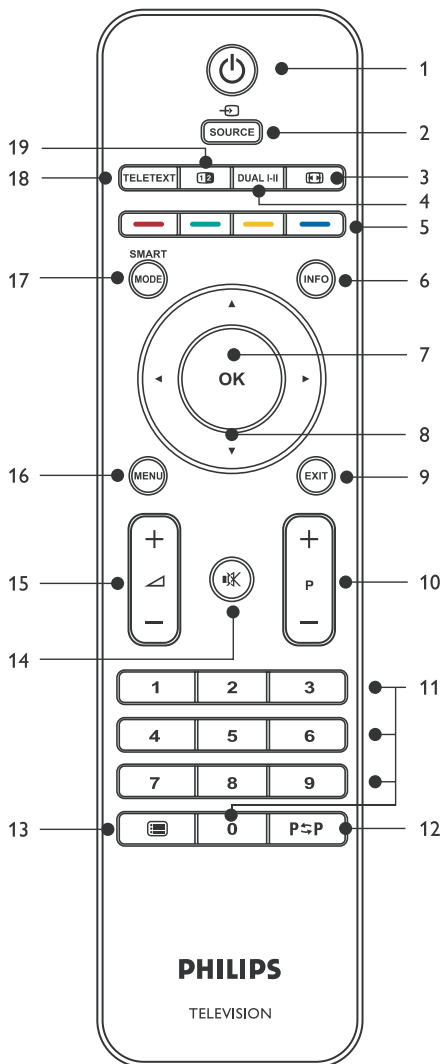

### 18. TELETEXT

Vklop in izklop prikaza teleteksta.

### 19. DVOJNI ZASLON

Funkcija ni na voljo.

### 1. VKLOP/IZKLOP

Vklop TV-sprejemnika iz stanja pripravljenosti ali preklop nazaj v stanje pripravljenosti.

### 2. SOURCE

Izbira priključenih naprav.

### 3. FORMAT SLIKE

Izbira formata slike.

### 4. DUAL I-II

Funkcija ni na voljo.

### 5. BARVNE TIPKE

Izbira opravila ali strani teleteksta.

### 6. INFO

Prikaz programskih informacij, če so na voljo.

### 7. OK

Za dostop do menija »Vsi kanali« ali za aktiviranje nastavitvev.

### 8. ▲ ▼ ◀ ▶

Smerne tipke za krmarjenje po menijih.

### 9. EXIT

Izhod iz menija.

### 10. PROGRAM (P) +/-

Preklop na naslednji ali predhodni kanal.

### 11. ŠTEVILSKÉ TIPKE

Izbira kanala, strani ali nastavitvev.

### 12. PREJŠNJI KANAL

Vrnitev na kanal, ki ste ga predhodno gledali.

### 13. CHANNEL LIST

Prikaz seznama kanalov.

### 14. NEMO

Povsem utiša ali povrne zvok.

### 15. GLASNOST (◀) +/-

Povečanje ali zmanjšanje glasnosti.

### 16. MENU

Vklop ali izklop menija.

### 17. SMART MODE

Preklop med načinom »Smart Picture« in nastavitvami zvoka.

### 3. Kako začetni

Navodila v tem poglavju vam pomagajo pravilno določiti položaj in namestiti TV-sprejemnik ter dopolnjujeje informacije v *Vodiču za hiter začetek*.

#### **Opomba**

Navodila za namestitev stojala preberite v *Vodiču za hiter začetek*.

#### 3.1 Izberite mesto za TV-sprejemnik

Preberite in razumite varnostna navodila v *Poglavju 1.1*, pred določitvijo mesta za TV-sprejemnik pa upoštevajte še naslednje:

- Idealna oddaljenost za gledanje televizije je trikratnik velikosti zaslona.
- TV-sprejemnik postavite na mesto, kjer zaslon ne bo izpostavljen svetlobi.
- Naprave priključite, še preden namestite TV-sprejemnik na njegovo mesto.

#### 3.2 Stenska namestitev TV-sprejemnika

##### **OPOZORILO**

Stensko namestitev TV-sprejemnika naj izvedejo pooblašeni monterji. Družba Koninklijke Philips Electronics N.V. ne odgovarja za nepravilno namestitev, ki povzroči nezgodo ali telesne poškodbe.

##### 1. korak Kupite stenski nosilec, združljiv s standardom VESA

Glede na velikost TV-zaslona kupite enega od naslednjih stenskih nosilcev:

Velikost TV-zaslona (palci/cm)	Stenski nosilec, združljiv s standardom VESA (milimetri)	Posebna navodila
19"/48 cm	Nastavljiv 100 x 100	Brez
20"/51 cm		
22"/56 cm	Nastavljiv 100 x 200	
26"/66 cm		

##### 2. korak Priključite kable

Na zadnjo stran TV-sprejemnika priključite antenski kabel, električni napajalni kabel in vse druge naprave, kot je opisano v naslednjih razdelkih.

##### 3. korak Na TV-sprejemnik pritrdite stenski nosilec, združljiv s standardom VESA

##### **OPOZORILO**

Za pritrditev stenskega nosilca, združljivega s standardom VESA, na vaš TV-sprejemnik, uporabite priložene vijake (M4 za vse 19-palčne, 20-palčne, 22-palčne in 26-palčne modele) in distančnike. Priloženi vijaki ustrezajo teži TV-sprejemnika, priloženi distančniki pa so posebej oblikovani za preprosto upravljanje kablov.

##### **Opomba**

V odvisnosti od vašega stenskega nosilca, združljivega s standardom VESA, boste morda morali za lažjo montažo montažno ploščo ločiti od stenskega nosilca. Navodila preberite v dokumentaciji vašega stenskega nosilca, združljivega s standardom VESA.

### 3.3 Priključite antenski kabel

Zunanjo anteno ali kabelsko omrežje priključite v vtičnico **TV (75Ω)** na zadnji strani TV-sprejemnika.

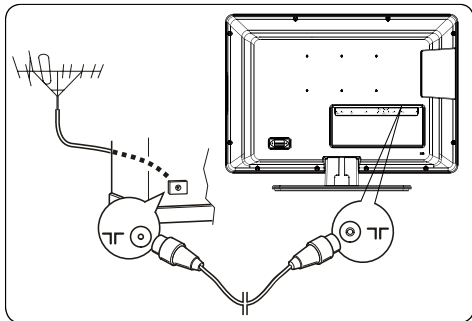

Antensko vtičnico (75 OHM - VHF / UHF / kabel) lahko uporabite za priključitev zunanje antene ali druge opreme, opremljene z modulatorjem (video snemalnik, satelitski sprejemnik itd.).

Priporočamo, da druge opreme (video snemalnika, satelitskega sprejemnika itd.) na začetku še ne priključite na TV-sprejemnik, ker bo postopek nastavitve zaradi tega vseboval dodatne korake in bo bolj zapleten. Te naprave priključite, ko boste končali nastavljanje kanalov.

### 3.4 Priključite kabel za priklop na električno omrežje

Napajalni kabel priključite v električno vtičnico.

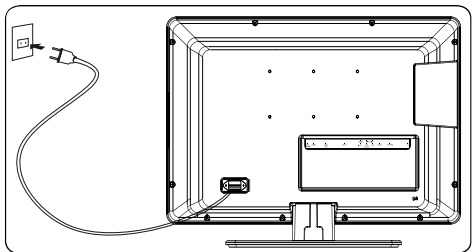

### ⚠ Opozorilo

TV-sprejemnik mora biti priključen na vir izmeničnega električnega napajanja (AC), ne enosmernega (DC). Če se je vtič snel s kabla, ga pod nobenim pogojem ne priključujte v električno vtičnico, ker lahko pride do električnega udara.

### ⓘ Opomba

Slika je zgolj za namene ilustracije. Mesto priključka za električno napajanje je odvisno od modela TV-sprejemnika.

### 3.5 Vstavite baterije v daljinski upravljalnik

1. Snemite pokrov baterije na zadnji strani daljinskega upravljalnika.
2. Vstavite priloženi bateriji (velikost AAA, vrsta LR03). Prepričajte se, da sta konca baterij (+) in (-) poravnana z oznakami v notranjosti daljinskega upravljalnika.

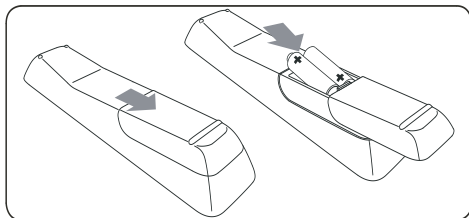

3. Pokrov daljinskega upravljalnika znova namestite.

Previdnostni ukrepi v zvezi z uporabo baterij:

- Uporabljajte le navedeno vrsto baterij.
- Ne mešajte novih in rabljenih baterij.
- Ne uporabljajte baterij, ki jih je mogoče polniti.
- Baterij ne izpostavljajte prekomerni toploti, ne mečite jih v ogenj, ne polnite jih in jih ne poskušajte odpirati. Če to počnete, lahko stečejo ali eksplodirajo.
- Če daljinskega upravljalnika dlje časa ne boste uporabljali, iz njega odstranite baterije.

### 3.6 TV-sprejemnik vklopite/ izklopite ali preklopite v stanje pripravljenosti

Ob prvem vklopu TV-sprejemnika preverite, ali je napajalni kabel pravilno priključen. Ko je vse pripravljeno, vključite električno napajanje (če je na voljo stikalo za električno omrežje), nato pa pritisnite **POWER** na boku TV-sprejemnika.

#### Vklop TV-sprejemnika iz stanja pripravljenosti

- Če je indikator stanja pripravljenosti vključen (rdeč), pritisnite tipko  **VKLOP/IZKLOP** na daljinskem upravljalniku.

#### Preklop TV-sprejemnika v stanje pripravljenosti

- Pritisnite tipko  **VKLOP/IZKLOP** na daljinskem upravljalniku. TV-sprejemnik bo ostal pod napajanjem, vendar z manjšo porabe energije.

#### Izklop TV-sprejemnika

- Pritisnite tipko **POWER** na boku TV-sprejemnika.

## 4. Namestitev kanalov

### 4.1 Začetna nastavitvev

Ob prvem vklopu TV-sprejemnika se na zaslону prikaže meni **Namestitev**. Možnost **Država** je označena.



1. Uporabite tipki ◀ in ▶ ter izberite državo. Izberite državo, v kateri ste, ali državo, katere kanale želite prejemati, če živite blizu državne meje.
2. Pritisnite tipko ▲ in nato s tipkama ◀ in ▶ izberite jezik.
3. Pritisnite ▼, če želite izbrati **Samodejno iskanje**.
4. Če želite začeti iskanje, pritisnite tipko **OK**. Prikazeta se meni **Samod. namestitev** in črta, ki prikazuje napredovanje postopka.

#### ⓘ Opomba

Postopek samodejne nastavitve lahko traja nekaj minut. Menija ne zaprite, dokler se ne izpiše obvestilo o tem, da je nastavitev končana.

5. Če želite kanale poimenovati, preimenovali ali jih izbrisati, pritisnite tipko **OK** in nadaljujete z naslednjim postopkom. Sicer pa za izhod pritisnite tipko **EXIT**.

## 4.2 Preureditev kanalov

Meni **Preureditev** omogoča spreminjanje vrstnega reda kanalov, poimenovanje ali preimenovalje kanalov, brisanje kanalov in določitev seznama priljubljenih kanalov.

Sledite navodilom na dnu zaslona.

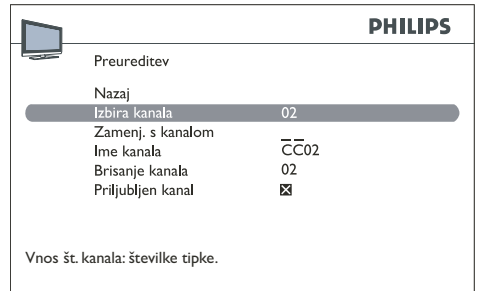

### Vstop v meni Preureditev

1. Pritisnite **MENU** in izberite **Namestitev > Preureditev**.

### Menjava številke kanala

1. Izberite možnost **Izbira kanala** v meniju **Preureditev**.
2. Za prikaz številke kanala, ki ga želite premakniti, uporabite tipke **P +/-**, ◀ in ▶ ter številke tipke.
3. Pritisnite ▲ ali ▼ in izberite možnost **Zamenj. s kanalom**.
4. Za vnos številke, kateri želite prirediti kanal, uporabite tipke **P +/-**, ◀ in ▶ ali številke tipke.
5. Pritisnite **OK**.

### Sprememba imena kanala

1. Izberite možnost **Izbira kanala** v meniju **Preureditev**.

2. Za prikaz številke kanala, katerega ime želite spremeniti, uporabite tipke **P +/-**, **◀** in **▶** ali številke tipke.
  - Presledek izberete s tipko **◀** ali **▶**.
  - Če želite izbrati črko, številko ali simbol, uporabite tipki **▲** in **▼**.
  - Za premik na naslednji znak uporabite tipko **▶**. Največja dolžina imena je šest znakov.
  - Za potrditev pritisnite **OK**.

### Brisanje kanala

1. Izberite možnost **Izbira kanala** v meniju **Preureditev**.
2. Za prikaz številke kanala, ki ga želite izbrisati, uporabite tipke **P +/-**, **◀** in **▶** ali številke tipke.
3. Izberite **Brisanje kanala** in pritisnite **OK**.

### Določitev seznama priljubljenih kanalov

1. Izberite možnost **Izbira kanala** v meniju **Preureditev**.
2. Za prikaz številke kanala, ki ga želite določiti kot priljubljenega, uporabite tipke **P +/-**, **◀** in **▶** ali številke tipke.
3. Izberite **Priljubljen kanal** in pritisnite **OK**. Določite lahko do šest priljubljenih kanalov.
4. Meni zaprete s tipko **EXIT**.

## 4.3 Samodejna namestitvev programov

Po začetni postavitvi lahko vse aktivne programe poiščete in shranite z enim samim dejanjem.

1. Pritisnite **MENU** in izberite **Namestitev > Samod. namestitev**.
2. Pritisnite **OK**, da izberete možnost **Država**.



### ☰ Opomba

Če želite poiskati manjkajoče programe, izberite **Drugo** namesto **Država**.

3. Pritisnite **▲**, **▼**, **◀** ali **▶** in izberite državo, v kateri živite, ali državo, katere programe želite spremljati, če živite poleg njenih meja.
4. Pritisnite **OK**, da potrdite. Pojavi se meni **Samod. namestitev**.
5. Izberite **Samodejno iskanje** in pritisnite **OK**, če želite začeti samodejno iskanje.

### ☰ Opomba

Samodejno iskanje lahko traja nekaj minut.

6. Ko je samodejna postavitve končana, pritisnite **OK**, če želite pregledati programe, ali **EXIT**, če želite končati.

## 4.4 Ročna namestitvev kanalov

Kanale, ki niso bili shranjeni med začetno nastavitvijo, lahko namestite ročno. To bo morda potrebno, če nastavljate kanale kablskega omrežja.

### Vstop v meni Ročna namestitvev

1. Pritisnite **MENU** in izberite **Namestitvev > Ročna namestitvev**.

### Ročna namestitvev kanalov

1. Izberite meni **Standard** v **Ročna namestitvev**.
2. Uporabite tipki ◀ in ▶ ter izberite standard vaše države.

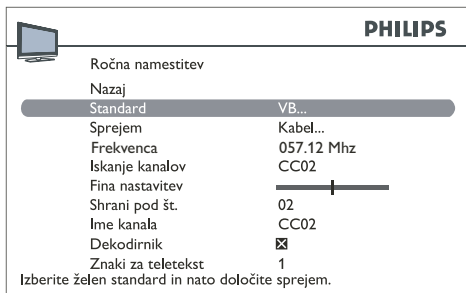

3. Izberite **Sprejem** in uporabite tipki ◀ in ▶ za izbiro načina sprejema kanalov (antena ali kablsko omrežje).
4. Izberite **Iskanje kanalov** in s tipkama ◀ in ▶ izberite sprejemni kanal. Ko je kanal najden, se prikaže slika. Frekvenca trenutno izbranega programa je prikazana pri možnosti **Frekvenca**.
5. Če slika ni čista, prilagodite nastavitvev. Izberite **Fina nastavitvev** in uporabite tipki ◀ in ▶ za fino nastavitvev.

6. Izberite **Ime kanala** in uredite ime kanala po naslednjem postopku:
  - Presledek izberete s tipko ◀ ali ▶.
  - Če želite izbrati črko, številko ali simbol, uporabite tipki ▲ in ▼.
  - Za premik na naslednji znak uporabite tipko ▶.
  - Za potrditev pritisnite **OK**.
7. Če je kanal kodiran, lahko v vtičnico **EXT 1** priključite dekodirnik.

Izberite možnost **Dekodirnik** in pritisnite **OK**. Nato uporabite tipki ◀ in ▶ za potrditev okvirčka.

8. Izberite možnost **Znaki za teletekst.**, nato pa uporabite tipki ◀ in ▶ za izbiro nabora znakov, ki bo na tem kanalu uporabljen za prikaz teleteksta.

Na voljo so naslednji nabori znakov:

- Zahodnoevropski
  - Vzhodnoevropski
  - Grški
  - Rusko - Bolgarski
  - Rusko - Ukrajinski
  - Rusko - Beloruski
  - Arabski
9. Izberite možnost **Shrani pod št.** in nato s številskimi tipkami vnesite številko, prirejeno kanalu (na primer vrsto 01 za BBC1). Pritisnite **OK**.



## ☰ Opomba

Ko spremenite vrednost v meniju **Ročna namestitvev**, bo možnost **Shrani pod št.** začela utripati. Če želite potrditi spremembo, izberite možnost **Shrani pod št.** in pritisnite **OK**. Če spremembe ne potrdite, bo preklicana ob preklopu kanala ali ob prehodu TV-sprejemnika v stanje pripravljenosti.

10. Postopek ponovite še za ostale kanale, ki jih želite najti.

## ☰ Opomba

- Če želite poiskati manjkajoče kanale pri kabelskih omrežjih, s seznama držav namesto vaše države izberite možnost **Drugo**. Nato izberite možnost **Sam. posodobitev** v meniju **Samod. namestitvev**.
- Za kasnejše nastavitve:
  - Funkcija **Sam. posodobitev** omogoča nastavitve novih kanalov ali drugih kanalov, ki manjkajo ali so napačno nastavljeni.
  - Funkcija **Samodejno iskanje** se uporablja za nastavljanje kanalov po začetni nastavitvi (na primer po selitvi). Ta postopek izbriše vse predhodno shranjene kanale. Če želite nastaviti nov kanal, je bolje uporabiti funkcijo **Sam. posodobitev** ali **Ročna namestitvev**.

---

## 5. Uporaba TV-sprejemnika

---

### 5.1 Preklapljanje kanalov

- Vtipkajte številko (od 1 do 99) ali pritisnite **P +/-** na daljinskem upravljalniku.
- Pritisnite **PROGRAM +/-** na boku TV sprejemnika.

---

### 5.2 Dostop do priljubljenih kanalov

Navodila za določitev seznama priljubljenih kanalov preberite v razdelku *Določitev seznama priljubljenih kanalov*.

Do priljubljenih kanalov dostopate s tipko **P +/-** na daljinskem upravljalniku.

1. Pritisnite tipko **SMART MODE** na daljinskem upravljalniku.
2. Izberite možnost **Tipki PR+/PR-**.
3. Uporabite tipki ◀ in ▶ ter izberite možnost **Priljubljeni**.

Če želite to možnost preklicati, izberite **Vsi kanali v Tipki PR+/PR-**.

#### ⓘ Opomba:

Če želite izbrati kanale, ki jih ni na seznamu, uporabite številke tipke na daljinskem upravljalniku ali tipko **PROGRAM +/-** na TV-sprejemniku.

---

### 5.3 Dostop do programov AV

- Pritisnite tipko **SOURCE** na daljinskem upravljalniku, s čimer preklapljate med avdio-vizualnimi programi. Izberite izmed: **TV, EXT 1, EXT 2-CVBS, EXT 3, EXT 2-YPbPr, HDMI, PC**.

---

### 5.4 Prilagoditev glasnosti

- Pritisnite ◀ + ali - na daljinskem upravljalniku.

- Pritisnite tipko **VOLUME +** ali - na boku TV-sprejemnika.
- Če želite povsem utišati zvok, pritisnite tipko **NEMO** na daljinskem upravljalniku. Če želite zvok znova vključiti, še enkrat pritisnite tipko **NEMO**.

---

### 5.5 Prikaz informacij o stanju

Če v TV-načinu delovanja pritisnete tipko **INFO** na daljinskem upravljalniku, se bodo na zaslonu izpisali številka in ime kanala, čas in vrsta zvoka. Če je nastavljen **Izklopni časovnik** se prikaže simbol, ki označuje čas, ki je preostal do izklopa TV-sprejemnika.

Če v PC-načinu delovanja pritisnete tipko **INFO** na daljinskem upravljalniku, se bodo na zaslonu izpisali čas, vrsta zvoka, izvor prejetega signala ter ločljivost. Če je nastavljen **Izklopni časovnik** se prikaže simbol, ki označuje čas, ki je preostal do izklopa TV-sprejemnika.

Ob vklopu TV-sprejemnika ter ob preklapljanju kanalov se izpišeta številka in ime kanala.

#### ⓘ Opomba

Če aktivirate funkcijo **Številka kanala** v meniju **Osební izbor**, bo številka kanala ves čas prikazana.

---

### 5.6 Prikaz seznama kanalov

1. Če želite prikazati seznam kanalov, na daljinskem upravljalniku pritisnite tipko **CHANNEL LIST**.

Seznam kanalov vsebuje do 11 strani in prikazuje ime ter številko vsakega kanala. Na zadnji strani so prikazane naprave, priključene na priključke AV.

Seznam je prikazan na strani s kanalom ali programom AV, ki ga pravkar gledate. Kanal ali program AV, ki ga gledate, je označen s simbolom.

2. Uporabite tipki ▲ in ▼ ter izberite kanal in pritisnite **OK**.
3. Med stranmi se premikate s tipkama ◀ in ▶.
4. Meni zaprete s tipko **EXIT**.

## 6. Naprednejša uporaba TV-sprejemnika

### 6.1 Prilaganje nastavitve zvoka

#### Vstop v meni za zvok

1. Pritisnite tipko **MENU** na daljinskem upravljalniku in izberite **Pregled > Zvok**.

Prikaže se meni **Zvok**.

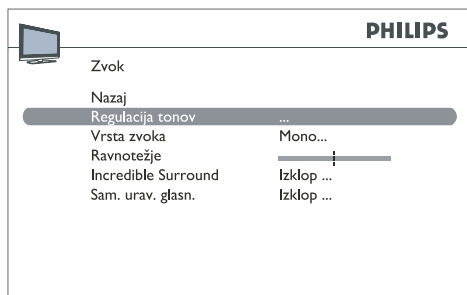

2. Meni zaprete s tipko **EXIT**.
3. Izberite **Nazaj** in pritisnite **OK**, s čimer se vrnete v meni **Pregled**.

#### Opis možnosti zvoka

- **Regulacija tonov:** Vstopite v meni **Regulacija tonov** (več o tem preberite spodaj).
  - **Vrsta zvoka:** Uporabite tipki ◀ in ▶ ter s seznama izberite vrsto zvoka.
- Opomba**  
Razpoložljivost te možnosti je odvisna od programa, ki ga gledate.
- **Ravnotežje:** Uporabite tipki ◀ in ▶ ter nastavite ravnotežje zvoka med levim in desnim zvočnikom.
  - **Incredible Surround:** Zvok TV-sprejemnika doda globino in razsežnost. Uporabite tipki ◀ in ▶ ter izberite želeno možnost s seznama.

- **Sam. urav. glasn.:** Ohranja enako glasnost zvoka za vse kanale. Uporabite tipki ◀ in ▶ ter izberite želeno možnost s seznama.

#### Prilaganje tona

1. Pritisnite tipko **MENU** na daljinskem upravljalniku in izberite **Pregled > Zvok**.
2. Izberite **Regulacija tonov** in pritisnite **OK**. Prikaže se meni.

Lahko izberete vnaprej določeno nastavitve in z grafičnim izenačevalnikom določite lastne nastavitve. Na voljo so naslednje možnosti:



#### Uporaba funkcije Smart Sound

1. Pritisnite ◀ ali ▶ in nato s seznama za program, ki ga spremljate, izberite nastavitve: **Osebno/Govor/Glasba/Film/Večpredstavnost**.

Nastavitve **Osebno** shrani vaše osebne nastavitve grafičnega izenačevalnika.

Do seznama vnaprej določenih nastavitve zvoka lahko pridete tako, da pritisnete tipko **SMART MODE** na daljinskem upravljalniku, izberete možnost **Smart Sound** in nato izberete eno od vnaprej določenih nastavitve s seznama. Vaš izbor bo veljal za vse kanale in programe AV.

#### Prilaganje frekvenčnega razpona

Grafični izenačevalnik ima pet frekvenčnih pasov. Vsak pas prilagodite ločeno.

1. Pritisnite tipko **MENU** na daljinskem upravljalniku in izberite **Pregled > Zvok > Regulacija tonov > Frekvenčni razpon**.
2. Uporabite tipki ◀ in ▶ ter izberite frekvenčni pas.
3. Uporabite tipki ▲ in ▼ ter prilagodite vsakega od pasov.
4. Postopek ponovite še za druge frekvenčne pasove.
5. Za potrditev pritisnite **OK**.

### ☰ Opomba

Ko nastavljate grafični izenačevalnik, se pojavi napis **Oseбно** pod možnostjo **Smart Sound**, vaše nastavitve pa so shranjene kot nove osebne nastavitve.

## 6.2 Prilagajanje nastavitve slike

Nastavitve slike lahko prilagodite svojemu okusu, vrsti programa, ki ga gledate ali osvetlitvi okolice. Ko prilagajate katero od nastavitvev, je izbrana možnost prikazana, kar vam omogoča, da na zaslonu vidite spremembe. Ko izberete katero drugo možnost ali ko poteče čas za izvedbo prilagoditve, se znova prikaže celoten meni.

### Vstop v meni za sliko

1. Pritisnite tipko **MENU** na daljinskem upravljalniku in izberite **Pregled > Slika**.

Prikaže se meni **Slika**.

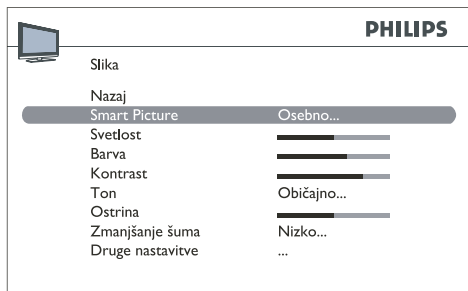

2. Meni zaprete s tipko **EXIT**.
3. Izberite **Nazaj** in pritisnite **OK**, s čimer se vrnete v meni **Pregled**.

### Opis možnosti slike

- **Smart Picture:** pritisnite ◀ ali ▶ in nato s seznama za program, ki ga spremljate, izberite nastavitve: **Oseбно/Živahno/Standardno/Film/Varč. z energ.** **Oseбно** vsebuje vrednosti, ki ste jih določili za **Svetlost, Barva, Kontrast** in **Ostrina**.

Seznam vnaprej določenih nastavitvev slike lahko priključite z gumbom **SMART MODE** na daljinskem upravljalniku. Izberite možnost **Smart Picture** in s seznama izberite eno od vnaprej določenih nastavitvev. Vaš izbor bo veljal za vse kanale. Vnaprej določene nastavitve morate izbrati za vsak posamezen program AV.

### ☰ Opomba

Smart Mode v načinu delovanja VGA (PC) ni na voljo.

- **Svetlost, Barva, Kontrast, Ton, Ostrina:** Uporabite tipki ◀ in ▶ ter prilagodite te nastavitve.
- **Zmanjšanje šuma:** Izboljša kakovost slike pri slabem sprejemu. Uporabite tipki ◀ in ▶ ter izberite želeno možnost s seznama.
- **Druge nastavitve:** Uporabite naslednje možnosti.

V načinu delovanja VGA so na voljo številne specifične funkcije:

- **Samod. nastavitve:** Pritisnite **OK**, če želite samodejno prilagoditi naslednje funkcije: **Faza, Ura, Navpični položaj** in **Vodoravni položaj**.
- **Faza, Ura:** Uporabite tipki ◀ in ▶ ter prilagodite te nastavitve, s čimer boste izboljšali kakovost slike.

- **Navpični položaj:** Uporabite tipki ◀ in ▶ ter ustrezno premaknite sliko na zaslonu v navpični smeri.
- **Vodoravni položaj:** Uporabite tipki ◀ in ▶ ter ustrezno premaknite sliko na zaslonu v vodoravni smeri.

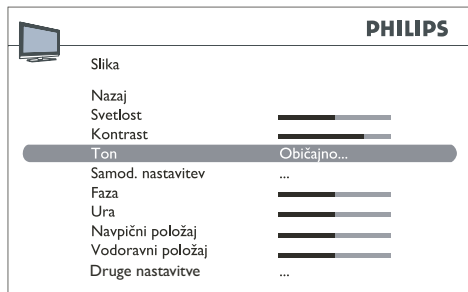

### Druge nastavitve slike

1. Pritisnite tipko **MENU** na daljinskem upravljalniku in izberite možnost **Pregled > Slika > Druge nastavitve**.

Prikaže se meni **Druge nastavitve**.

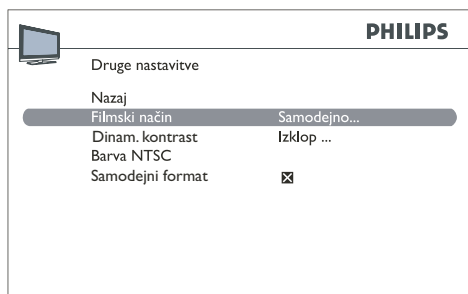

2. Meni zaprete s tipko **EXIT**.
3. Izberite **Nazaj** in pritisnite **OK** za vrnitev v meni **Slika**.

### Opis možnosti drugih nastavitvev

- **Filmski način:** odkrije, kdaj se predvaja film, in nastavi kakovost slike za film. Uporabite tipki ◀ in ▶ ter izberite želeno možnost s seznama.

### Opomba

Možnost **Samodejno** je privzeto izbrana. Ta funkcija je na voljo le za določene audio-vizualne vire.

- **Dinam. kontrast:** Uporabite tipki ◀ in ▶ ter izberite **Vključeno** ali **Izključeno**.

### Opomba

V načinu VGA (PC) ta funkcija ni na voljo.

- **Barva NTSC:** Uporabite tipki ◀ in ▶ ter prilagodite barvo slike.

### Opomba

Ta funkcija je na voljo le za audio-vizualne vire NTSC.

- **Samodejni format:** s to izbiro se za sliko samodejno uporabi ustrezní format. Pritisnite gumb **OK**, da potrdite polje, ali pritisnite ◀ ali ▶, če želite omogočiti to funkcijo.

### Opomba

Ta funkcija je na voljo le za določene audio-vizualne signale.

Ni na voljo pri vseh modelih televizorjev.

## 6.3 Nastavitev ure in časovnikov

Na vašem TV-sprejemniku lahko nastavite čas in programirate časovnik za samodejni izklop ali samodejni vklop.

### Nastavitev časa

1. Pritisnite tipko **MENU** na daljinskem upravljalniku in izberite **Pregled > Funkcije > Čas**.

Prikaže se meni **Čas**.

2. Izberite možnost **Časovna referenca**.

PHILIPS	
Čas	
Nazaj	
Spalni časovnik	00:45
Časovna referenca	- -
Čas	12:07
Budilka	Enkrat ...
Čas bujenja	11:12
Kanal bujenja	3
Izklopni časovnik	Enkrat ...
Čas izklopa	11:11

## Prikaže se meni **Spalni časovnik**.

PHILIPS	
Čas	
Nazaj	
Spalni časovnik	00:45
Časovna referenca	- -
Čas	12:07
Budilka	Enkrat ...
Čas bujenja	11:12
Kanal bujenja	3
Izklopni časovnik	Enkrat ...
Čas izklopa	11:11

- Čas nastavite na enega od naslednjih načinov.
  - S kanala teleteksta: Preklopite na kanal, ki prikazuje teletekst. Če je na tem kanalu čas na voljo, se bo v nekaj sekundah izpisal na zaslonu.
  - Ročno: Izberite možnost **Čas** ter uporabite tipki ◀ in ▶ za vnos trenutnega časa. Nastavitev - - se bo izpisala pod možnostjo **Časovna referenca**.

### ⓘ **Opomba**

Če pride do prekinitve električnega napajanja (če TV-sprejemnik odklopite iz električnega omrežja ali če pride do izpada električnega napajanja) bo ročno vnesen podatek o času izgubljen. Vnesti ga boste morali znova. Pravilen čas preverite na kanalu, ki posreduje informacijo o točnem času.

### **Programiranje izklopnega časovnika**

Nastaviti je mogoče čas, ko TV-sprejemnik preide v stanje pripravljenosti, ali zakasnitev, po kateri bo TV-sprejemnik prešel v stanje pripravljenosti.

### **Nastavitev zakasnitve, po kateri bo TV-sprejemnik prešel v stanje pripravljenosti**

- Pritisnite tipko **MENU** na daljinskem upravljalniku in izberite možnost **Pregled > Funkcije > Čas > Spalni časovnik**.

- Uporabite tipki ◀ in ▶ ter nastavite zakasnitev, po kateri bo TV-sprejemnik samodejno prešel v stanje pripravljenosti (največ 4 ure v 5-minutnih intervalih).
- Če želite to funkcijo onemogočiti, izberite možnost **Izključeno**.

### **Nastavitev časa, ob katerem bo TV-sprejemnik prešel v stanje pripravljenosti**

- Pritisnite tipko **MENU** na daljinskem upravljalniku in izberite možnost **Pregled > Funkcije > Čas > Izklopni časovnik**.
- Uporabite tipki ◀ in ▶ ter izberite možnost **Enkrat** ali **Dnevno**. Če želite to funkcijo onemogočiti, izberite možnost **Izključeno**.
- Izberite **Čas izklopa**.
- Uporabite tipki ◀, ▶ ali številске tipke ter vnesite čas, ob katerem želite, da TV-sprejemnik preide v stanje pripravljenosti.

### **Programiranje budilke**

- Pritisnite tipko **MENU** na daljinskem upravljalniku in izberite **Pregled > Funkcije > Čas > Čas bujenja**.
- Uporabite tipki ◀ in ▶ ter izberite možnost **Enkrat** ali **Dnevno**. Če želite to funkcijo onemogočiti, izberite možnost **Izključeno**.

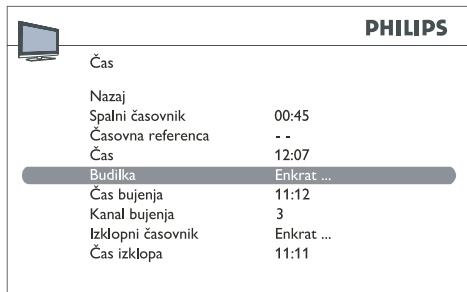

3. Izberite možnost **Čas bujenja**.
4. Uporabite tipki ◀, ▶ ali številске tipke ter vnesite čas, ob katerem naj se TV-sprejemnik vključi iz stanja pripravljenosti.
5. Izberite **Kanal bujenja**.
6. Uporabite tipki ◀, ▶ ali številске tipke ter vnesite številko kanala, na katerem naj se TV-sprejemnik prebudi.
7. Meni zaprete s tipko **EXIT**.
8. Pritisnite gumb **VKLOP/IZKLOP** na daljinskem upravljalniku, s čimer bo TV-sprejemnik prešel v stanje pripravljenosti.

TV-sprejemnik se bo ob programiranem času samodejno vključil, če tega ne preprečite z daljinskim upravljalnikom. Ko je TV-sprejemnik vključen:

- Lahko uporabljate vse funkcije kot običajno.
- Lahko TV-sprejemnik preklopite v stanje pripravljenosti. V tem primeru je za ta dan funkcija **Budilk** onemogočena.
- Če je kanal, ki ga izberete iz menija, zaklenjen, boste morali za dostop vnesti kodo.

## 6.4 Uporaba starševskega nadzora

Določite lahko kodo PIN in omejite uporabo

TV-sprejemnika na naslednji način:

- Preprečite lahko dostop do kanalov in/ali programov **AV**.
- Preprečite lahko spreminjanje nastavitve izklopnega časovnika in budilke. Preprečite lahko dostop do namestitvenega menija, s čimer preprečite nameščanje kanalov brez vaše privolitve.

### Vstop v meni Starševski nadzor

1. Pritisnite tipko **MENU** na daljinskem upravljalniku in izberite **Funkcije > Starševski nadzor**.

### Določitev kode PIN

1. Pritisnite tipko **MENU** na daljinskem upravljalniku in izberite **Funkcije > Starševski nadzor > Koda PIN**.
2. Uporabite številске tipke na daljinskem upravljalniku in vnesite 4-mestno kodo. Na zaslonu so številke nadomeščene z zvezdicami.



3. Znova vnesite kodo, da jo potrdite.
- ☹ **Opomba**  
Izberite kodo, ki si jo boste zlahka zapomnili.
  - ☹ **Opomba**  
Ko je funkcija starševskega nadzora omogočena, morate za vstop v meni **Starševski nadzor** vnesti kodo PIN.

### Ponastavitev kode PIN

Za ponastavitev vaše kode PIN lahko uporabite tudi glavno kodo 0711.

## Zaklepanje kanala ali programa AV

### Opomba

Ta funkcija je na voljo le, če ste določili kodo PIN. Če želite gledati zaklenjen kanal ali program AV, poskusite preklopiti nanj in sledite postopku, opisanem na zaslону. Ko TV-sprejemnik preklopite v stanje pripravljenosti, se zapora znova aktivira.

1. Pritisnite tipko **MENU** na daljinskem upravljalniku in izberite **Funkcije > Starševski nadzor > Izbira kanala**.
2. Uporabite tipki **◀, ▶** ali številске tipke ter izberite kanal, ki ga želite zakleniti. Uporabite tipki **◀** ali **▶** za dostop do programov AV.

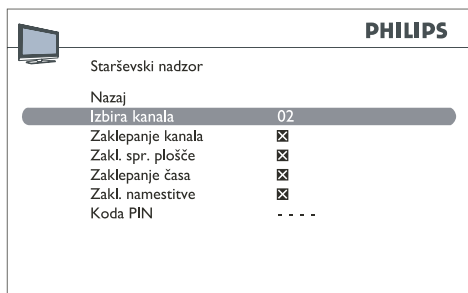

3. Uporabite tipki **◀** in **▶** ter potrdite okvirček zraven možnosti **Zaklepanje kanala**.

Če želite odkleniti kanal ali program AV, ravnajte po naslednjem postopku:

- Vnesite svojo kodo in vstopite v meni **Starševski nadzor**.
- Izberite možnost **Zaklepanje kanala**.
- Uporabite tipki **◀** in **▶** ter počistite okvirček.
- Meni zaprete s tipko **EXIT**.

## Zaklepanje gumbov na TV-sprejemniku

### Opombe

Ta funkcija je na voljo le, če ste določili kodo PIN. Za uporabo TV-sprejemnika potrebujete daljinski upravljalnik.

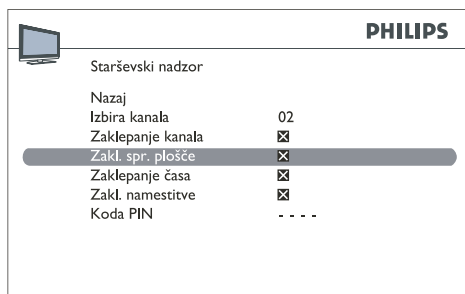

1. Pritisnite tipko **MENU** na daljinskem upravljalniku in izberite **Funkcije > Starševski nadzor > Zakl. spr. plošče**.
2. Uporabite tipki **◀** in **▶** ter potrdite okvirček.

Če želite odkleniti tipke, ravnajte po naslednjem postopku:

- Vnesite svojo kodo in vstopite v meni **Starševski nadzor**.
- Izberite možnost **Zakl. spr. plošče**.
- Uporabite tipki **◀** in **▶** ter počistite okvirček.
- Meni zaprete s tipko **EXIT**.

## Zaklepanje menija »Čas«

### Opomba

Ta funkcija je na voljo le, če ste določili kodo. Ko je ta funkcija aktivna, boste morali za vstop v meni **Čas** vnesti svojo kodo PIN.

1. Pritisnite tipko **MENU** na daljinskem upravljalniku in izberite **Funkcije > Starševski nadzor > Zaklepanje časa**.
2. Uporabite tipki **◀** in **▶** ter potrdite okvirček.



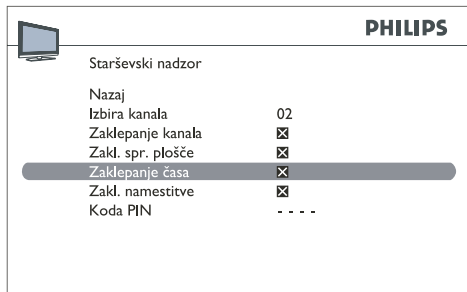

Če želite odkleniti meni **Čas**, ravnajte po naslednjem postopku:

- Vnesite svojo kodo PIN in vstopite v meni **Starševski nadzor**.
- Izberite možnost **Zaklepanje časa**.
- Uporabite tipki ◀ in ▶ ter počistite okvirček.
- Meni zaprete s tipko **EXIT**.

## Zaklepanje menija »Namestitve«

### ⊖ Opombe

Ta funkcija je na voljo le, če ste določili kodo. Ko je ta funkcija aktivna, boste morali za vstop v meni **Namestitve** vnesti svojo kodo PIN.

1. Pritisnite tipko **MENU** na daljinskem upravljalniku in izberite **Funkcije > Starševski nadzor > Zakl. namestitve**.
2. Uporabite tipki ◀ in ▶ ter potrdite okvirček.

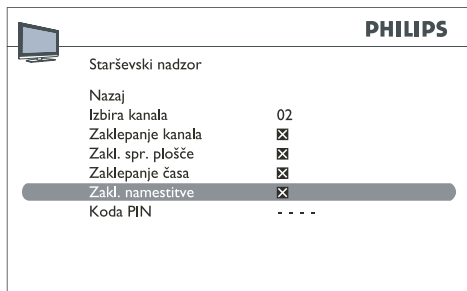

Če želite meni **Namestitve** odkleniti, ravnajte po naslednjem postopku:

- Vnesite svojo kodo in vstopite v meni **Starševski nadzor**.
- Izberite možnost **Zakl. namestitve**.
- Uporabite tipki ◀ in ▶ ter počistite okvirček.
- Meni zaprete s tipko **EXIT**.

## 6.5 Osebna prilagoditev vašega TV-sprejemnika

### Določanje osebnih nastavitvev

Ko so osebne nastavitve določene, bodo veljale, dokler jih ne spremenite.

1. Pritisnite tipko **MENU** na daljinskem upravljalniku in izberite **Namestitve > Osebni izbor**.

Prikaže se meni **Osebni izbor**.

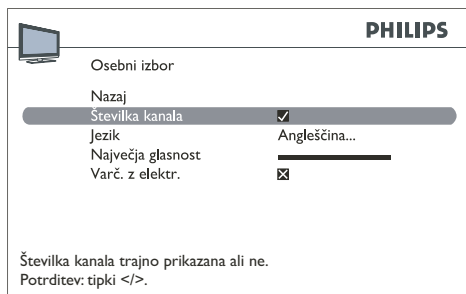

2. Meni zaprete s tipko **EXIT**.
3. Izberite **Nazaj** in pritisnite **OK**, s čimer se vrnete v meni **Namestitve**.

### Opis osebnih nastavitvev

- **Številka kanala:** Številka kanala, ki ga gledate, je ves čas prikazana na zaslonu. Če želite to funkcijo omogočiti, uporabite tipke ◀, ▶ ali **OK** ter potrdite okvirček.

- **Jezik:** Uporabite tipki ◀ in ▶ ter izberite jezik menija.

### Opomba

Ko izberete jezik menija, se meniji takoj ustrezno prilagodijo.

- **Največja glasnost:** Nastavi največjo glasnost. Uporabite tipki ◀ in ▶ ter nastavite glasnost. Če želite slišati glasnost, ki ste jo pravkar določili, pritisnite tipko **OK** in jo nekaj sekund držite pritisnjeno.
- **Varč. z elektr.:** Ko je ta način delovanja vključen, bo TV-sprejemnik samodejno prešel v stanje pripravljenosti, če deset minut ne bo prejel nobenega signala na izbranem kanalu ali programu AV. Če želite vključiti ta način delovanja, uporabite tipke ◀, ▶ ali **OK** in potrdite okvirček.

## Konfiguriranje vtičnic AV

TV-sprejemnik lahko konfigurirate v skladu z opremo, ki ste jo nanj priključili.

1. Pritisnite gumb **MENU** na daljinskem upravljalniku in izberite **Namestitev > Vhodne nastavitve**.

Prikaže se meni **Vhodne nastavitve**.

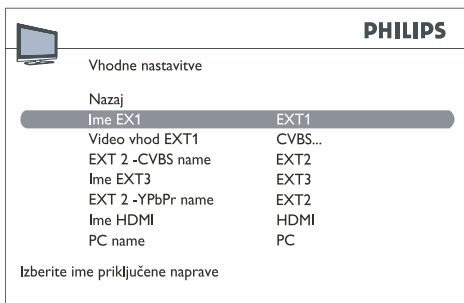

Za konfiguriranje vtičnic AV uporabite obvestila na zaslonu in naslednja navodila.

- **Ime EXT 1:** Po potrebi zamenjajte ime na naslednji način:
  - Uporabite tipko ▶ in izberite **EXT 1\_ \_ \_**.

- Če želite izbrati črko, številko ali simbol, uporabite tipki ▲ in ▼.

- Za premik na naslednji znak uporabite tipko ▶.

- Ponavljajte zgornje korake, dokler ne določite imena. Za potrditev pritisnite tipko **OK**.

- **Video vhod EXT 1:** Uporabite tipki ◀ in ▶ ter izberite vrsto video signala, ki ga oddaja oprema, priključena v vtičnico **EXT 1**. Če se ob priklopu igralne konzole slika ne prikaže, izberite možnost **RGB**.

- **EXT 2-CVBS name:** Po potrebi spremenite ime po postopku, opisanem za **ime EXT 1**. **EXT 1\_ \_ \_** nadomestite z **EXT 2\_ \_ \_**.

- **Ime EXT 3:** Po potrebi spremenite ime po postopku, opisanem za **ime EXT 1**. **EXT 1\_ \_ \_** nadomestite z **EXT 3\_ \_ \_**.

- **EXT 2-YPbPr name:** Po potrebi spremenite ime po postopku, opisanem za **ime EXT 1**. **EXT 1\_ \_ \_** nadomestite z **EXT 2\_ \_ \_**.

- **Ime HDMI:** Po potrebi spremenite ime po postopku, opisanem za **ime EXT 1**. **EXT 1\_ \_ \_** nadomestite z **HDMI\_ \_**.

- **PC name:** Po potrebi spremenite ime po postopku, opisanem za **ime EXT 1**. **EXT 1\_ \_ \_** nadomestite z **PC\_ \_ \_**.

- Meni zaprete s tipko **EXIT**. Izberite **Nazaj** in pritisnite **OK**, s čimer se vrnete v meni **Namestitev**.

## 6.6 Uporaba teleteksta

Teletekst je na voljo v številnih državah, kjer ga različno imenujejo (TOP Tekst, Fastext, FLOF tekst, Videotekst). Teletekst je brezplačna storitev, ki jo nudijo izdajatelji televizijskega programa. Ta storitev ponuja številne informacije, ki so na voljo ob vsakem času, vključno z vremenom, športnimi rezultati, novicami, igrami itd. Informacije so urejene

v strani ali urejene po temah, ki so na zaslonu predstavljene z barvami. Do informacij dostopate s preprostim pritiskanjem na barvne tipke na daljinskem upravljalniku.

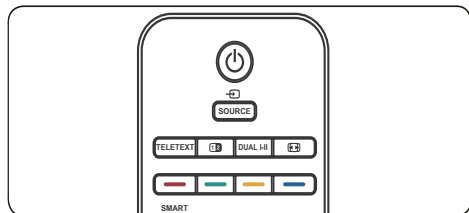

## Vstop v teletekst

1. Pritisnite gumb **TELETEXT** na daljinskem upravljalniku. Prikaže se stran z glavnim kazalom.
2. Če želite z daljinskim upravljalnikom izbrati katero od strani, ravnajte po naslednjem postopku:
  - Vnesite številko strani, pri čemer uporabite številске tipke.
  - Če si želite ogledati naslednjo ali prejšnjo stran, pritisnite gumb P +/-.
  - Če želite izbrati katero od barvno označenih vsebin na dnu zaslona, pritisnite ustrezno barvno tipko.
3. Če želite teletekst izključiti, znova pritisnite tipko **TELETEXT**.

## Izbiranje podstrani teleteksta

Stran teleteksta lahko vsebuje več podstrani. Če trenutna stran vsebuje podstrani, je številka strani izpisana v zeleni barvi.

1. Pritisnite tipko **TELETEXT** na daljinskem upravljalniku.
2. Izberite stran teleteksta.
3. Če želite vstopiti v način neposrednega dostopanja do podstrani, pritisnite ◀ ali ▶. Zaslona je tedaj videti takole: 185 0001.
4. Vnesite 4-mestno številko (npr. 0003), da vstopite na podstran.
5. Lahko pa tudi pritisnete **P +/-**, če se želite

pomikati po vseh podstraneh.

## Krmarjenje po straneh teleteksta

V meniju za krmarjenje uporabite tipki ▲ in ▼ ter izberite eno izmed naslednjih funkcij:

### ☰ Opomba

Če želite pri 20-palčnem modelu vključiti katero od naslednjih 4 ikon, v načinu TXT pritisnite tipko **MENU**.

### • Zaustavitev

Informacije so razdeljene na več podstrani, ki se prikazujejo ena za drugo. Če želite ustaviti izmenjevanje podstrani, izberite **STOP** in pritisnite **OK**. Če želite nadaljevati izmenjevanje podstrani, znova pritisnite **OK**.

Če izberete **STOP** in ta spremeni barvo, to pomeni, da ni več podstrani.

### • Skriti odgovori

Če želite razkriti skriti odgovor (na primer v igrah), izberite simbol ? in pritisnite **OK**.

- Če želite odgovor skriti, znova pritisnite **OK**.

- Pritisnite **MENU**. Simbol ? v meniju za krmarjenje bo nadomeščen s simbolom **C**. Nato uporabite tipki ◀ in ▶ ter izberite nabor znakov (seznam naborov znakov, ki so na voljo, najdete na strani 14).

### • Povečava



Izberite simbol  in pritisnite **OK**: če želite prikazati povečan zgornji del zaslona, tipko pritisnite enkrat, če želite prikazati povečan spodnji del zaslona, tipko pritisnite dvakrat, če pa želite povrniti običajen prikaz, tipko pritisnite trikrat.

### • Mešan prikaz

Izberite simbol  in pritisnite **OK**. Teletekst bo prikazan le na desni polovici zaslona. Če želite preklapljati med celozaslonskim prikazom in mešanim prikazom, uporabite tipko **TELETEXT**.

## Druge funkcije teleteksta

- **Novice**

Ko TV-sprejemnik zazna novice, se v meniju za krmarjenje simbol  nadomesti s simbolom . Če želite novice prikazati, izberite ta simbol in pritisnite tipko **OK**. Če je posodobljena informacije na voljo, je funkcija teleteksta omogočena in prikaže novo informacijo.

- **Podnapisi**

Na nekaterih kanalih so za določene programe na voljo podnapisi. Številke ustreznih strani so navedene na strani teleteksta, ki vsebuje kazalo.

Če želite podnapise prikazati, omogočite teletekst in vpišite številko strani, ki prikazuje zelene podnapise. Ko je stran najdena, se na TV-zaslону prikažejo podnapisi. Meni za krmarjenje po nekaj sekundah izgine. Če ga želite znova prikazati, pritisnite tipko **TELETEXT**.

- **Stran za bujenje**

V nekaterih državah (Španija, države Beneluksa itd.) lahko nastavite čas, ob katerem se bo vključila stran teleteksta za bujenje.

Če želite to storiti, prikažite želeno stran za bujenje in vstopite v način delovanja za pregledovanje podstrani. Namesto številke podstrani vnesite čas (npr. 1705 za 17:05) in pritisnite **EXIT**. Stran bo izginila in se znova pojavila ob nastavljenem času, pod pogojem, da medtem ne zamenjate kanala ali izključite TV-sprejemnika.

- **Neposredni dostop**

Rumena in modra tipka na daljinskem upravljalniku vam omogočata neposreden dostop do strani, katerih številke so prikazane v rumeni in modri barvi na dnu zaslona.

- **Fastext (FLOF)**

V obliki teleteksta Fastext je na dnu zaslona prikazan trak, razdeljen v odseke različnih barv. Barve predstavljajo povezave do različnih tem. Če si želite ogledati katero od tem, pritisnite ustrezno barvno tipko

na daljinskem upravljalniku.

- **TOPtext**

TOPtext prikaže rumeno in modro progę na dnu strani. Modra progę prikazuje temo, ki jo lahko priključite neposredno s pritiskom na modro tipko. Nato se v modrem odseku prikaže naslednja tema.

Rumeni odsek prikazuje članek, ki ga lahko priključite neposredno s pritiskom na rumeno tipko. Nato se v rumenem odseku prikaže naslednji članek.

Če želite teletekst izključiti, pritisnite **EXIT**.

## 7. Tehnične specifikacije

### Podprte ločljivosti zaslona

#### • Računalniški formati

Ločljivost	Hitrost osveževanja
640 x 480	60 Hz
800 x 600	60 Hz
1024 x 768	60 Hz

#### ⊖ Opombe

Model 20PFL3403 podpira le format 640 x 480 60 Hz.

#### • Formati za video

Ločljivost	Hitrost osveževanja
480i	60 Hz
480p	60 Hz
576i	50 Hz
576p	50 Hz
720p	50 Hz, 60 Hz
1080i	50 Hz, 60 Hz

#### ⊖ Opombe

Model 20PFL3403 podpira le formata 480i 60 Hz, 480p 60Hz, 576i 50Hz in 576p 50Hz.

### Tuner / Sprejem / Prenos

- Antenski vhod: 75 ohm, koaksialen (IEC75).
- TV-sistem: PAL BG,D/K,I  
SECAM L'/L

### Daljinski upravljalnik

- Baterije: 2 x AAA (vrsta LR03)

### Priključki

- Izhod za slušalke (stereo mini vtič)
- TV ANTENA
- EXT 3: S-VIDEO
- EXT 2: vhod YPbPr/CVBS, Avdio L/R.
- EXT 1 (SCART): Avdio L/R, vhod/izhod CVBS, RGB
- VGA (PC)
- HDMI
- VGA AUDIO: Avdio vhod (mini vtič).

### Električno napajanje

- Električno omrežje: AC 100 - 240 V ( $\pm 10$  %).
- Poraba energije in poraba energije v stanju pripravljenosti: glejte tehnične specifikacije na spletnem mestu [www.philips.com](http://www.philips.com).
- Temperatura okolja: 5°C - 35°C.

Specifikacije se lahko spremenijo brez predhodnega obvestila. Če potrebujete podrobne specifikacije tega izdelka, obiščite spletno mesto [www.philips.com/support](http://www.philips.com/support).

## 8. Odpravljanje težav

Na spodnjem seznamu so navodila za odpravljanje nekaterih težav, s katerimi se boste morda soočili pri uporabi TV-sprejemnika.

### Ni slike, ni zvoka

1. Preverite varovalko oz. električni odklopnik.
2. V vtičnico priključite kakšno drugo električno napravo in preverite, ali deluje, ko jo vključite.
3. Električni vtič ima slab stik z vtičnico.
4. Preverite vir signala.

### Ni barve

1. Menjajte barvni sistem.
2. Prilagodite zasičenost.
3. Preizkusite še kateri drugi kanal. Morda sprejemate črno-bel program.

### Daljinski upravljalnik ne deluje

1. Zamenjajte baterije.
2. Baterije so nepravilno vstavljene.
3. Aparat ni priključen na električno napajanje.

### Ni slike, zvok je normalen

1. Prilagodite svetlost in kontrast.
2. Morda je prišlo do napake pri oddajanju.

### Slika je normalna, ni zvoka

1. Pritisnite tipko **GLASNOST +** in povečajte glasnost.
2. Zvok je povsem utišán, pritisnite tipko **NEMO** in povrnite zvok.
3. Menjajte zvočni sistem.
4. Morda je prišlo do napake pri oddajanju.

### Slika je valovita

- Ta pojav običajno povzročajo lokalne motnje, kot so avtomobili, svetilke ali sušilniki za lase. Prilagodite anteno in na ta način zmanjšajte vpliv motnje.

## Prazen zaslon v načinu delovanja VGA (PC)

- Morda TV-sprejemnik ne more prepoznati ločljivosti, ki jo je določil PC. Nastavite najboljšo ločljivost ali katero drugo standardno ločljivost sistema PC.

- Preverite priključke.

### »Snežne pike« in motnje

- Če je antena nameščena na robu območja televizijskega signala, kjer je signal šibek, bodo v sliki morda pikice. Če je signal zelo šibek, bo boste morda morali uporabiti posebno anteno, s katero boste izboljšali sprejem.
  - Prilagodite položaj in usmerjenost notranje/zunanje antene.
  - Preverite, ali je antena pravilno priključena.
  - Fino uglaste kanal.
  - Preizkusite še kateri drugi kanal. Morda je prišlo do napake pri oddajanju.

## Vžig

- Pojavijo se črne točke ali vodoravne črke, slika se trese ali beži. Takšne motnje običajno povzročijo sistemi za vžig avtomobilov, neonskih svetil, električnih vrtalnikov ali drugih električnih aparatov.

## Duhovi

- Duhove povzročajo televizijski signal, ki potuje po dveh poteh. Ena pot je neposredna, drugo pa povzroči odboj od visokih zgradb, hribov ali drugih objektov. Sprejem lahko izboljšate tako, da spremenite usmerjenost ali položaj antene.

## Radiofrekvenčne motnje

- Te motnje povzročajo premikajoče se valovanje slike ali diagonalne črte, v nekaterih primerih pa tudi izgubo kontrasta slike. Ugotovite vzrok radijske motnje in ga odpravite.





© 2008 Koninklijke Philips Electronics N.V.  
All rights reserved.

72-E340MS-X401K