

Register your product and get support at

www.philips.com/welcome



RO MANUAL DE UTILIZARE

PHILIPS

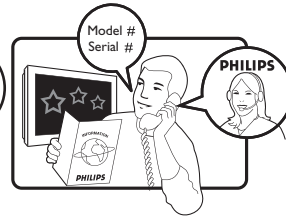

Country	Number	Tariff
Austria	0810 000205	€0.07/min
Belgium	078250145	€0.06/min
Bulgaria	+3592 489 99 96	local
Croatia	01 3033 754	local
Czech Rep	800142840	free
Denmark	3525 8759	local
Finland	09 2311 3415	local
France	0821 611655	€0.09/min
Germany	01803 386 852	€0.09/min
Greece	0 0800 3122 1280	free
Hungary	0680018189	local
Ireland	0800 055 6882	free
Italy	840320086	€0.08/min
Luxembourg	40 6661 5644	local
Netherlands	0900 8407	€0.10/min
Norway	2270 8111	local
Poland	0223491504	local
Portugal	2 1359 1442	local
Romania	1-203-2060	local
Russia	(495) 961-1111	local
Serbia	+381 114 440 841	local
Slovakia	0800 004537	free
Slovenia	01 280 95 22	local
Spain	902 888 784	€0.10/min
Sweden	08 5792 9100	local
Switzerland	0844 800 544	local
Turkey	0800 261 3302	local
UK	0870 900 9070	local
Ukraine	044 254 2392	local

This information is correct at the time of press. For updated contact information, refer to www.philips.com/support.

Cuprins

1	Notă	2	Ascultați canalele radio digitale	35
			Actualizarea software-ului televizorului	35
2	Important	4	7 Configurarea canalelor	36
	Siguranța	4	Instalarea automată a canalelor	36
	Întreținerea ecranului	5	Configurarea manuală a canalelor	37
	Grija față de mediul înconjurător	5	Redenumire canale	38
			Dezinstalarea sau reinstalarea canalelor	38
3	TV dumneavoastră	7	38	
	Imagine de ansamblu a televizorului	7	Rearanjare canale	39
			Actualizarea manuală a listei de canale	39
4	Primii pași	9	Test recepție digitală	39
	Poziționarea televizorului	9	Modul de începere a unui demo	39
	Montarea televizorului pe perete.	9	Resetarea televizorului la setările din fabrică	40
	Conectați cablul antenei	10		
	Conectați cablul de alimentare	11	8 Conectarea dispozitivelor	41
	Introduceți bateriile telecomenzii	11	Prezentare de ansamblu privind conectarea	41
	Pornirea televizorului	12	41	
	Prima setare	12	Selectarea calității conexiunii	42
			Conectarea dispozitivelor	44
5	Utilizat pentru TV	13	Configurare dispozitive	47
	Comutarea televizorului pe pornit/oprit sau	13	Utilizați Philips Easylink	48
	pe standby	13	Pregătirea televizorului pentru servicii	48
	Vizionarea la televizor	13	digitale	48
	Vizionarea dispozitivelor conectate	14		
	Utilizarea teletextului	15	9 Specificații tehnice	50
			Specificații produs-Rezoluții de afișare	50
6	Utilizați mai mult din TV	16	acceptate	50
	Imagine de ansamblu a telecomenzii	16	Tuner / Recepție / Transmisie	50
	Utilizarea meniurilor televizorului	17	Multimedia	50
	Reglarea setărilor de imagine și sunet	20	Telecomanda	50
	Schimbarea în modul Shop sau Home	25	Conexiuni (Spate)	50
	Utilizarea caracteristicilor avansate ale		Conexiuni (partea laterală)	50
	teletextului	25	Alimentare	50
	Creare liste favorite	27		
	Utilizarea Ghidului de Programe Electronice	28	10 Depanare	51
	28			
	Utilizarea cronometrelor și a blocării pentru			
	copii	29		
	Utilizarea subtitrărilor	31		
	Vizualizarea fotografiilor și redarea muzicii	33		
	33			

1 Notă

2008 © Koninklijke Philips Electronics N.V. Toate drepturile rezervate.

Specificațiile pot fi modificate fără notificare prealabilă. Mărcile comerciale sunt proprietatea Koninklijke Philips Electronics N.V. sau a deținătorilor lor legali.

Philips își rezervă dreptul de a modifica produsele în orice moment, fără a fi obligat să ajusteze componentele anterioare în conformitate cu respectiva modificare. Materialul conținut în acest manual este considerat ca fiind adecvat pentru utilizarea produsului conform scopului în care a fost conceput. Dacă produsul sau modulele individuale sau procedurile individuale sunt utilizate pentru scopuri altele decât cele specificate în acest manual, trebuie obținută confirmarea pentru valabilitate și potrivire. Philips garantează că materialul său nu încalcă nicio lege privind patentele din Statele Unite. Nicio garanție suplimentară nu este exprimată sau sugerată.

Garanție

Nicio componentă nu poate fi reparată de utilizator. Nu deschideți sau scoateți capace în interiorul produsului. Reparațiile pot fi executate numai de Centrele de Service Philips și de atelierelor de reparații oficiale. În caz contrar, orice garanție, explicită sau implicită, își pierde valabilitatea.

Toate operațiile explicit interzise în acest manual, toate reglajele sau procedurile de asamblare nerecomandate sau neautorizate de acest manual conduc la anularea garanției.

Caracteristicile pixelilor

Acest produs LCD are un număr mare de pixeli color. Deși pixelii efectiv funcționali reprezintă cel puțin 99,999%, este posibil ca pe ecran să apară în mod constant puncte luminoase (roșii, verzi sau albastre) sau întunecate. Aceasta este o proprietate structurală a afișajului (în cadrul standardelor din domeniu) și nu o funcționare defectuoasă.

Software open source

Acest televizor conține software open source. Prin prezenta, Philips se oferă să furnizeze sau să pună la dispoziție, la cerere, contra unui cost nu mai mare decât costul distribuției fizice a sursei de execuție, o copie completă în format cod-mașină

a codului sursă corespunzător pe un mediu de imprimare folosit în mod obișnuit pentru stocarea aplicațiilor software.

Această ofertă este valabilă pe o perioadă de 3 ani de la data achiziționării acestui produs.

Pentru a obține codul sursă, contactați Philips Consumer Lifestyle Development Manager
LoB Mainstream Displays
620A Lorong 1, Toa Payoh
Singapore 319762

Compatibilitatea CU EMF

Koninklijke Philips Electronics N.V. produce și vinde o gamă largă de produse destinate consumatorilor; produse care, ca orice dispozitive electronice, au de obicei capacitatea de a emite și a primi semnale electromagnetice. Unul dintre principiile de business de bază la Philips este luarea tuturor măsurilor de siguranță și de sănătate necesare pentru produsele noastre, conformitatea cu toate cerințele legale în vigoare și menținerea în cadrul standardelor EMF aplicabile în momentul fabricării produselor.

Philips este dedicat dezvoltării, producției și vânzării de produse care nu afectează negativ sănătatea. Philips confirmă faptul că produsele sunt tratate conform uzului dorit la crearea acestora, că sunt sigure de utilizat conform demonstrațiilor științifice disponibile în acest moment.

Philips joacă un rol activ în dezvoltarea standardelor internaționale EMF și de siguranță, ceea ce permite Philips să anticipeze dezvoltări ulterioare în standardizare, pentru integrarea timpurie în produsele noastre.

Siguranța de rețea (numai în Marea Britanie)

Acest televizor este echipat cu o mufă turnată în plastic certificată. Dacă este necesară înlocuirea siguranței de rețea, aceasta trebuie

înlocuită cu o siguranță de valoare identică cu valoarea indicată pe mufă (exemplu 10A).

- 1 Scoateți capacul siguranței și apoi scoateți siguranța.
- 2 Siguranța de schimb trebuie să fie conformă cu BS 1362 și să aibă marcajul de certificare ASTA. Dacă ați pierdut siguranța, contactați dealerul pentru verificarea tipului corect.
- 3 Montați la loc capacul siguranței. Pentru păstrarea compatibilității cu directiva EMC, mufa de alimentare cu energie electrică a acestui produs nu trebuie detașată de ștecherul aferent.

Drepturile de autor



Siglele VESA, FDMI și VESA Mounting Compliant sunt mărci comerciale ale Video Electronics Standards Association.



Produs sub licența Dolby Laboratories. 'Dolby', 'Pro Logic' și simbolul double D **DD** sunt mărci comerciale ale Dolby Laboratories.



Produs sub licența BBE Sound, Inc. licențiat de BBE, Inc, sub unul sau ambele dintre următoarele patente: 5510752, 5736897. BBE și simbolul BBE sunt mărci comerciale înregistrate ale BBE Sound Inc.

® Kensington și Micro Saver sunt mărci comerciale ale ACCO World Corporation înregistrate în S.U.A. și înregistrate sau în curs de înregistrare în alte țări de pe glob. Toate celelalte mărci comerciale înregistrate sau neînregistrate sunt proprietatea deținătorilor respectivi.

2 Important

Înainte de a începe să utilizați acest produs, citiți acest manual al utilizatorului.

Citiți cu multă atenție această secțiune și urmați instrucțiunile de siguranță și cele pentru întreținerea ecranului. Garanția produsului nu mai este valabilă în cazul în care acesta este deteriorat datorită nerespectării acestor instrucțiuni.

Modelul și numărul de serie al televizorului dumneavoastră sunt indicate pe partea din spate și pe partea laterală a televizorului precum și pe ambalaj.

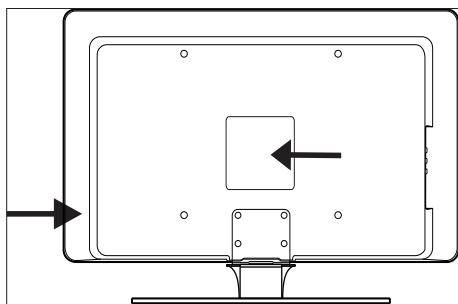

Siguranța

- Este nevoie de doi oameni pentru a ridica și transporta un televizor care cântărește mai mult de 25 de kilograme (55 lb). Manipularea necorespunzătoare a unui televizor poate conduce la vătămări corporale grave.
 - În cazul în care transportați un televizor la temperaturi scăzute (mai scăzute de 5°C), înainte de a despacheta deschideți cutia și așteptați până când temperatura televizorului corespunde temperaturii camerei.
 - Pentru a evita scurtcircuitele, nu expuneți televizorul, telecomanda sau bateriile acesteia la apă sau ploaie.
 - Pentru a evita riscul de incendiu sau șoc electric, nu puneți televizorul, telecomanda sau bateriile acesteia lângă surse deschise de flacără (cum ar fi lumânările aprinse) și nici lângă alte surse de căldură, inclusiv radiații solare directe.
 - Nu instalați televizorul într-un spațiu închis, cum ar fi o etajeră pentru cărți. Lăsați în jurul televizorului un spațiu de cel puțin 10 cm pentru ventilație. Asigurați-vă că fluxul de aer nu este obstrucționat.
 - Dacă plasați televizorul pe o suprafață plată, solidă, asigurați-vă că utilizați numai suportul furnizat. Nu mutați televizorul dacă acesta nu este bine înșurubat pe suport.
 - Montarea pe perete a televizorului trebuie efectuată doar de către personal calificat. Televizorul trebuie montat numai pe o consolă de montare pe perete corespunzătoare care poate susține în siguranță greutatea acestuia. Montarea necorespunzătoare pe perete poate conduce la deteriorarea televizorului sau la vătămare corporală gravă. Nu încercați singur să montați televizorul pe perete.
 - Dacă televizorul este montat pe o bază rotativă sau pe un braț rotativ, asigurați-vă că nimic nu apasă pe cablul de alimentare atunci când televizorul este rotit. Sugrumarea cablului de alimentare poate slăbi conexiunile și duce la arcuri electrice sau incendii.
 - Deconectați televizorul din priză și de la sursa de alimentare și de la antenă înainte să înceapă furtuni cu descărcări electrice. În timpul furtunilor cu fulgere, nu atingeți nicio parte a televizorului, a cablului de alimentare sau a cablului antenei.
 - Asigurați-vă că aveți acces neîngrădit la cablul de alimentare pentru deconectarea ușoară a televizorului de la sursa de alimentare.
 - Când scoateți televizorul din priză, asigurați-vă că:
- 1 Oprii televizorul, apoi sursa de alimentare (dacă este posibil).

- 2 Scoateți cablul de alimentare din priză de rețea.
- 3 Scoateți cablul de alimentare din mufa de alimentare aflată în spatele televizorului. Întotdeauna scoateți cablul de alimentare din priză trăgând de ștecher. Nu trageți de cablul de alimentare.

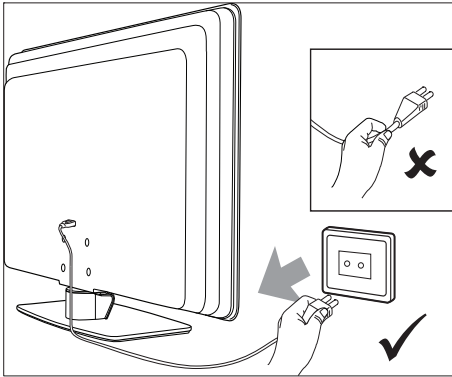

- Dacă utilizați căști și mențineți volumul sunetului la nivel ridicat se poate produce deteriorarea ireversibilă a auzului. Chiar dacă volumul ridicat al sunetului poate părea normal, el vă poate deteriora auzul. Pentru a vă proteja auzul, limitați perioada de timp în care utilizați căștile la un volum ridicat.

Întreținerea ecranului

- Opriti televizorul și scoateți cablul de alimentare din priză înainte de a curăța ecranul. Curățați ecranul cu o lavetă moale, uscată. Nu utilizați substanțe precum agenți de curățare de uz casnic deoarece în acest fel puteți deteriora ecranul.

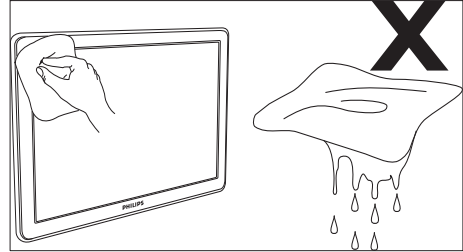

- Pentru a evita deformarea imaginii sau estomparea culorilor, ștergeți picăturile de apă cât mai rapid posibil.
- Nu atingeți, împingeți, frecăți sau loviți ecranul cu obiecte contondente, deoarece acest lucru îl poate deteriora definitiv.
- Dacă este posibil, evitați imaginile staționare, care rămân pe ecran o lungă perioadă de timp. Exemplele de imagini staționare includ meniurile pe ecran, paginile de teletext, liniile negre sau anunțurile burselor de valori. Dacă trebuie să utilizați imagini staționare, micșorați contrastul și luminozitatea ecranului pentru a evita deteriorarea ecranului.

Grija față de mediul înconjurător

Reciclarea ambalajului

Ambalajul acestui produs este destinat reciclării. Contactați autoritățile locale pentru a obține informații despre modalitatea de reciclare a ambalajului.

Evacuarea la deșeurile a produsului utilizat

Produsul dumneavoastră este fabricat din materiale și componente de înaltă calitate, care pot fi reciclate și reutilizate. Simbolul reprezentând un coș de gunoi cu roți tăiat aplicat pe un produs indică faptul că Directiva Europeană 2002/96/CE se aplică produsului respectiv:



Nu evacuați la deșeuri produsul utilizat împreună cu gunoiul menajer normal. Solicitați dealerului informații despre modul de evacuare a produsului la deșeuri în deplină siguranță. Evacuarea necontrolată la deșeuri poate dăuna atât sănătății oamenilor cât și mediului înconjurător.

Evacuarea la deșeuri a bateriilor uzate

Bateriile furnizate nu conțin mercur sau cadmiu. Vă rugăm să evacuați bateriile furnizate și toate celelalte baterii uzate în conformitate cu reglementările locale.

Consum de energie

Acest televizor consumă foarte puțină energie electrică în modul standby pentru a minimiza impactul asupra mediului. Consumul de energie electrică activă este afișat în partea din spate a televizorului. Pentru mai multe specificații în legătură cu produsul, consultați prospectul produsului la www.philips.com/support.

3 TV dumneavoastră

Felicitări pentru achiziție și bine ați venit la Philips! Pentru a beneficia complet de sprijinul pe care Philips îl oferă, înregistrați-vă produsul pe www.Philips.com/welcome.

Imagine de ansamblu a televizorului

Această secțiune prezintă o imagine de ansamblu a celor mai folosite controale și funcții ale televizorului.

Controale laterale și indicatori

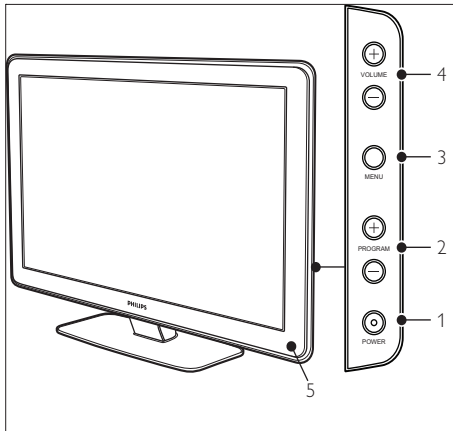

- ① POWER (pornire/oprire)
- ② Program +/-
- ③ MENU
- ④ Δ Volume +/-
- ⑤ Indicator de standby/Senzor de telecomandă

Conectori laterali

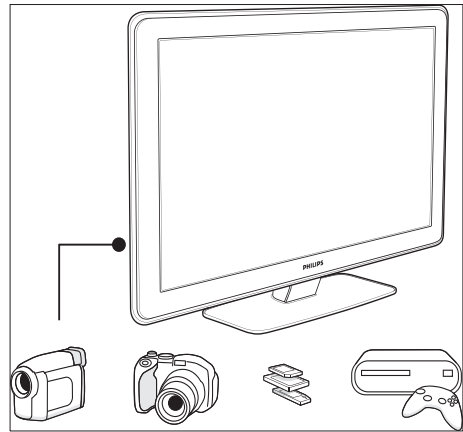

Utilizați conectorii laterali ai televizorului pentru a conecta dispozitive mobile, precum o cameră sau o consolă de joc de înaltă definiție. De asemenea, puteți conecta o pereche de căști sau un dispozitiv de stocare USB.

Conectorii din partea din spate

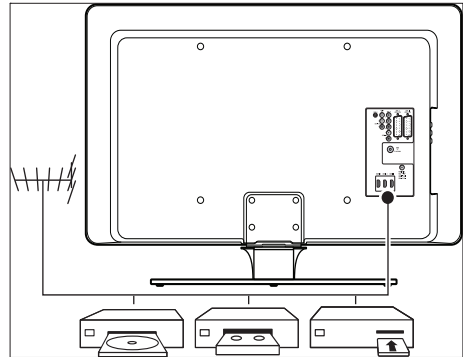

Utilizați conectorii din spate ai televizorului pentru a vă conecta la antenă și la dispozitivele permanente precum disc player-ul, DVD player-ul sau VCR de înaltă definiție (consultați 'Conectarea dispozitivelor' la pagina 41).

Telecomanda

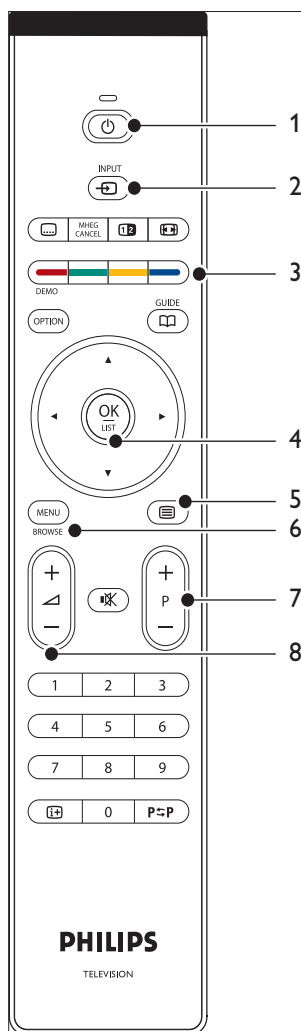

- ① Standby
- ② INPUT
- ③ Taste colorate
De la stânga: Roșu, verde, galben, albastru
- ④ Tastele de navigare
Up , Down , Left , Right , OK
- ⑤ Teletext
- ⑥ MENU
- ⑦ Program +/-
- ⑧ Volume +/-

4 Primii pași

Această secțiune vă ajută la poziționarea și instalarea televizorului și completează informațiile furnizate de Ghidul de utilizare rapidă.

Notă

- Consultați Ghidul de utilizare rapidă pentru instrucțiuni privind montarea pe un suport.

Poziționarea televizorului

În completarea citirii și înțelegerii instrucțiunilor de siguranță, luați în considerare următoarele aspecte înainte de poziționarea televizorului dumneavoastră:

- Distanța ideală de vizionare la televizor este triplul dimensiunii ecranului.
- Poziționați televizorul astfel încât lumina să nu cadă pe ecran.
- Înainte de a poziționa televizorul conectați dispozitivele.
- Televizorul dvs. este echipat cu un slot de securitate Kensington în spate. Dacă veți introduce în acest slot o cheie antifurt Kensington (nu este furnizată cu televizorul), poziționați televizorul la îndemână, aproape de un obiect permanent (precum o masă), care poate fi atașat cu ușurință la cheie.

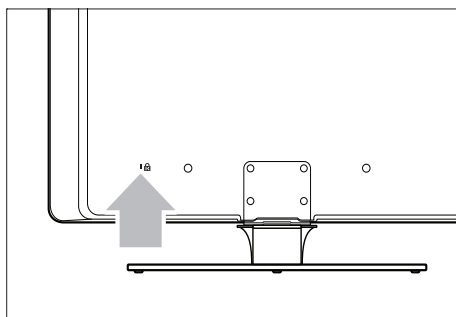

Montarea televizorului pe perete.



Avertisment

- Montarea televizorului pe perete trebuie efectuată numai de instalatori calificați. Koninklijke Philips Electronics N.V. nu își asumă nicio responsabilitate pentru montarea incorectă care duce la accidente sau răni.

Pasul 1: Cumpărați o consolă de montare pe perete compatibilă VESA

În funcție de dimensiunea ecranului televizorului, cumpărați una din următoarele console de montare pe perete:

Dimensiune ecran TV (inci/cm)	Tip consolă de montare pe perete compatibilă VESA (milimetri)	Instrucțiuni speciale
32"/81 cm	Reglabil 300 x 300	Înainte de asigurarea televizorului, dispozitivul compatibil VESA trebuie reglat la 200 x 300.
37"/94 cm	Fix 300 x 300	Niciuna
42"/107 cm sau mai mare	Fix 400 x 400	Niciuna

Pasul 2: Îndepărtați suportul televizorului

Aceste instrucțiuni se aplică doar modelelor de televizor cu suport cu picior. Dacă suportul de televizor nu este instalat, treceți la Pasul 3. Forma suporturilor poate fi diferită la unele modele de televizoare.

- 1 Poziționați cu atenție televizorul cu fața în jos, pe o suprafață plată, stabilă, acoperită

cu un material moale. Materialul trebuie să fie suficient de gros pentru a putea proteja ecranul.

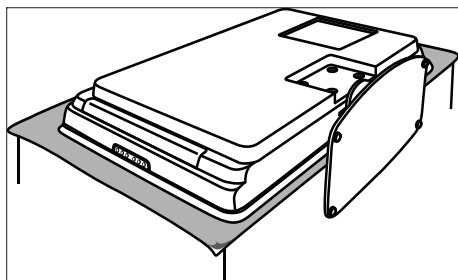

- 2 Utilizând o șurubelniță în cruce (nefurnizată cu televizorul), deșurubați cele patru șuruburi care țin fixat piciorul televizorului.

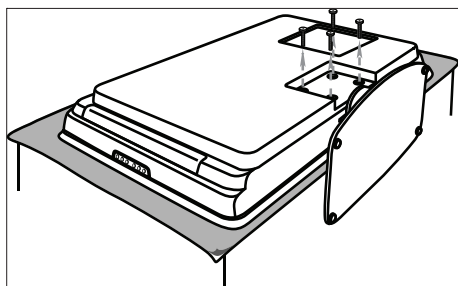

- 3 Trageți puternic suportul de sub televizor. Depozitați atât suportul cât și șuruburile într-un loc sigur în cazul unei reinstalări viitoare.

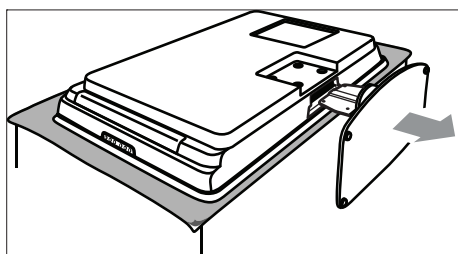

Pasul 3: Fixați televizorul pe o consolă de montare pe perete compatibilă VESA

- 1 Poziționați cele patru piulițe de montare în partea din spate a televizorului.

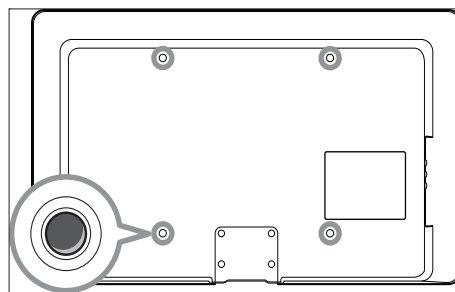

- 2 Continuați cu instrucțiunile furnizate împreună cu consola de montare pe perete compatibilă VESA.

Notă

- Utilizați șuruburi M6 pentru modelele de 32 de inci, M8 pentru modelele mai mari pentru a atașa consola de montare pe perete compatibilă VESA la televizor (șuruburile nu sunt furnizate).

Conectați cablul antenei

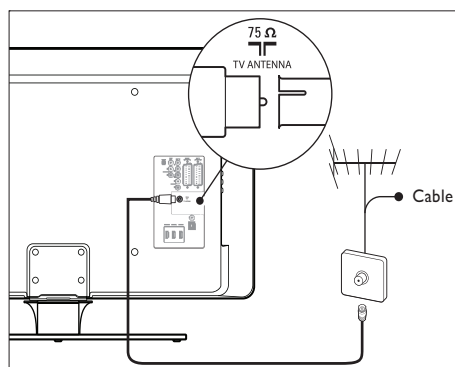

- 1 Localizați conectorul TV ANTENNA din spatele televizorului dvs.

- 2 Conectați unul din capetele cablului de antenă (nu este furnizat cu televizorul) în conectorul **TV ANTENNA**. Utilizați un adaptor în cazul în care cablul antenei nu se potrivește.
- 3 Conectați celălalt capăt al cablului antenei la ieșirea antenei asigurându-vă ca la ambele capete cablul este fixat corespunzător.

Conectați cablul de alimentare



Avertisment

- Verificați că tensiunea sursei de alimentare corespunde cu tensiunea menționată în partea din spate a televizorului. Nu introduceți cablul de alimentare dacă tensiunea este diferită.

Pentru a conecta cablul de alimentare



Notă

- Poziția conectorului de alimentare variază în funcție de modelul televizorului.

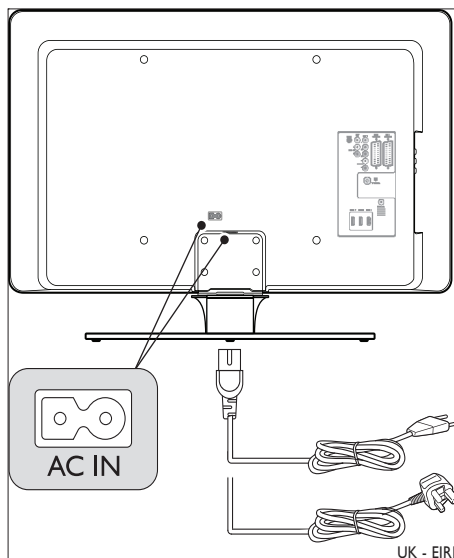

- 1 Găsiți conectorul de alimentare **AC IN** din spatele televizorului sau din partea de jos a acestuia.
- 2 Conectați cablul de alimentare la conectorul de alimentare **AC IN**.
- 3 Conectați cablul de alimentare la sursa de alimentare, asigurându-vă că la ambele capete cablul este fixat corespunzător.

Introduceți bateriile telecomenzii

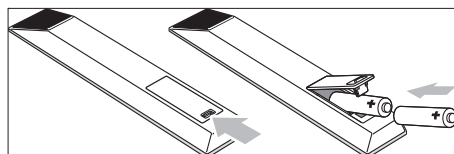

- 1 Deschideți capacul locașului bateriilor din partea din spate a telecomenzii.
- 2 Introduceți cele două baterii furnizate (mărimea AA). Asigurați-vă că polii (+) și (-) ai bateriilor sunt poziționați corect, conform marcajelor din interior:
- 3 Închideți capacul la loc în poziție.

Notă

- Îndepărtați bateriile în cazul în care urmează să nu utilizați telecomanda pentru o perioadă mai lungă de timp.

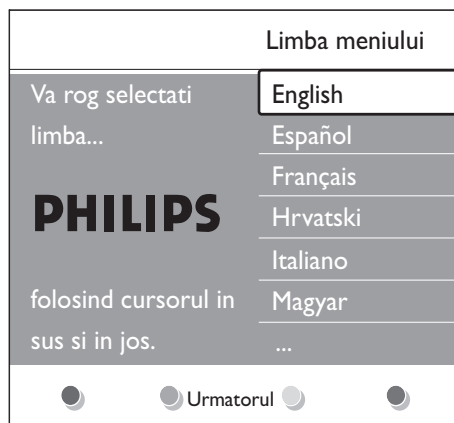

Română

Pornirea televizorului

Atunci când porniți televizorul pentru prima dată, verificați dacă cablul de alimentare este conectat în mod corespunzător. În momentul în care sunteți gata, porniți alimentarea cu energie electrică (în cazul în care întrerupătorul de rețea este disponibil), apoi apăsați butonul **POWER (pornire/oprire)** de pe partea laterală a televizorului.

Notă

- Certain TV models require you to press and hold **POWER (pornire/oprire)** for up to two seconds. Se va auzi un sunet care indică faptul că televizorul dvs. a pornit. Este posibil ca televizorul dumneavoastră să necesite un interval de 15 secunde pentru a porni.

Prima setare

- 1 Prima dată când porniți televizorul, va apărea un meniu de selectare a limbii de afișare. Selectați limba dvs. și urmați instrucțiunile de pe ecran pentru a configura televizorul.

5 Utilizat pentru TV

Această secțiunea vă ajută să realizați operațiile de bază pe televizorul dumneavoastră. Instrucțiunile privind operațiile avansate ale televizorului sunt, de asemenea, disponibile (consultați 'Utilizați mai mult din TV' la pagina 16).

Comutarea televizorului pe pornit/oprit sau pe standby

Pornirea televizorului

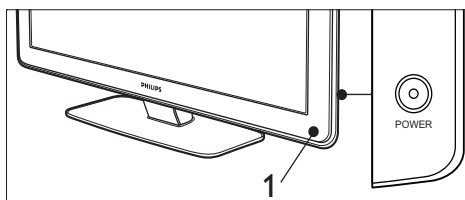

- Dacă indicatorul de alimentare (1) este stins, apăsați **POWER (pornire/oprire)** de pe partea laterală a televizorului.

Opriți televizorul

- 1 Apăsați **POWER (pornire/oprire)** de pe partea laterală a televizorului.

Comutați televizorul în modul standby.

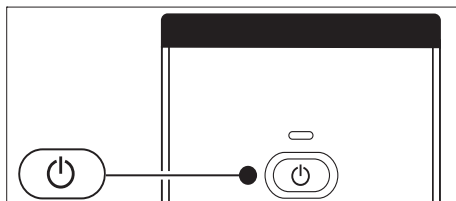

- Apăsați **Standby** de pe telecomandă.
↳ Indicatorul de alimentare comută la standby (roșu).



Sugestie

- Deși televizorul dumneavoastră consumă puțină energie electrică atunci când se află în modul standby, energia continuă să fie consumată. Atunci când nu utilizați televizorul pentru perioade mai lungi de timp, opriți-l și deconectați-l de la sursa de alimentare.

Comutați televizorul din modul standby în modul pornit.

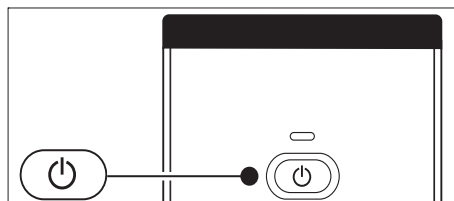

- Dacă indicatorul de alimentare este în standby (roșu), apăsați **Standby** de pe telecomandă.



Notă

- Dacă nu găsiți telecomanda și doriți să porniți televizorul din modul standby, apăsați **POWER (pornire/oprire)** de pe partea laterală a acestuia. Această operație oprește televizorul. Apăsați **POWER (pornire/oprire)** din nou pentru a porni televizorul.

Vizionarea la televizor

Schimbarea canalelor

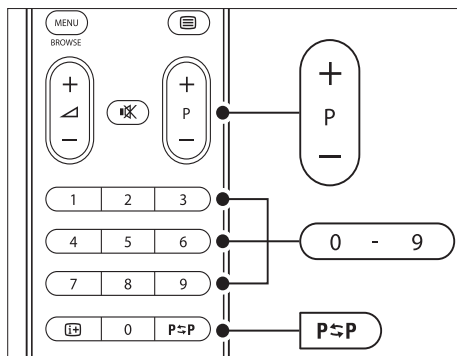

- Apăsați un număr (de la 1 la 99) sau apăsați - P + de pe telecomandă.
- Apăsați **Program +/-** de pe controalele laterale ale televizorului.
- Apăsați **P<=>P Canal anterior** pe telecomandă pentru a reveni la canalul TV vizionat anterior.

Schimbarea canalelor (receiver digital)

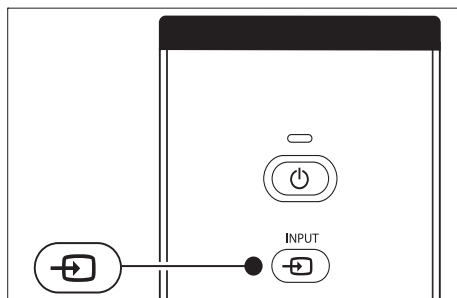

- 1 Porniți receiverul digital.
- 2 Apăsați **INPUT** de pe telecomandă.
- 3 Selectați intrarea la care este conectat receiverul digital.
- 4 Apăsați **OK** pentru a selecta receiverul digital.
- 5 Utilizați telecomanda receiverului digital pentru a selecta canalele TV.

Reglarea volumului

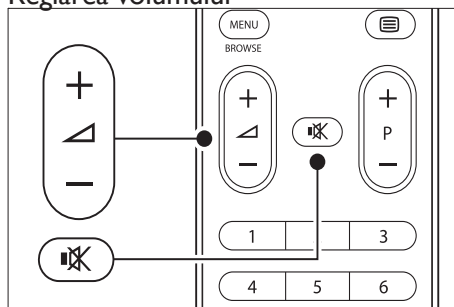

- Apăsați \triangleleft +/- de pe telecomandă.
- Apăsați \triangleleft **Volume +/-** de pe controalele laterale ale televizorului.
- Apăsați \times de pe telecomandă pentru a anula sunetul. Apăsați \times din nou pentru a activa din nou sunetul.

Notă

- În cazul în care căștile sunt conectate reglați volumul modificând volumul căștilor. Trebuie să apăsați butonul \times de pe telecomandă pentru a opri sonorul din boxe televizorului. Apăsând \triangleleft **Volume +/-** sunt activate din nou difuzoarele televizorului.

Vizionarea dispozitivelor conectate

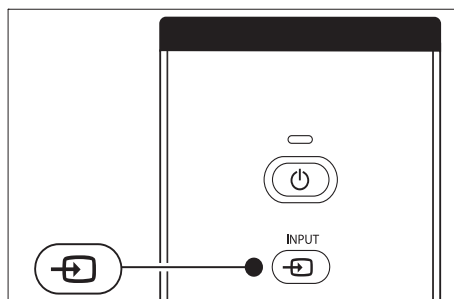

- 1 Porniți dispozitivul.
- 2 Apăsați **INPUT** de pe telecomandă.
- 3 Selectați intrarea la care este conectat dispozitivul.

- 4 Apăsați **OK** pentru a selecta dispozitivul.

Utilizarea teletextului

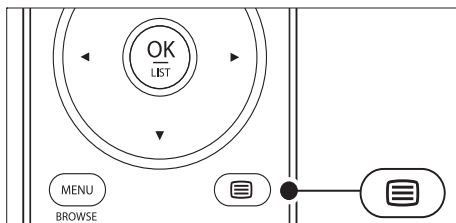

- 1 Apăsați **Teletext** de pe telecomandă.
↳ Va apărea principala pagină index.
- 2 Pentru a selecta o pagină:
 - Introduceți numărul paginii, utilizând tastele numerice.
 - Apăsați - **P +** sau **▲▼** pentru a vizualiza pagina următoare sau cea anterioară.
 - Apăsați o tastă color pentru a selecta unul dintre elementele codificate prin culori din partea inferioară a ecranului.
- 3 Apăsați **Teletext** din nou pentru a dezactiva teletextul.



Sugestie

- Apăsați **PSPCanal anterior** pentru a reveni la pagina vizualizată anterior.



Notă

- Doar pentru utilizatorii din Marea Britanie:
- Unele canale digitale oferă servicii de text digitale dedicate (de exemplu, BBC1).

Informațiile avansate de pe teletext sunt disponibile (consultați 'Utilizarea caracteristicilor avansate ale teletextului' la pagina 25).

6 Utilizați mai mult din TV

Această secțiune vă ajută să realizați operațiunile avansate pe televizorul dumneavoastră.

Imagine de ansamblu a telecomenzii

Această secțiune oferă o prezentare detaliată a caracteristicilor telecomenzii.

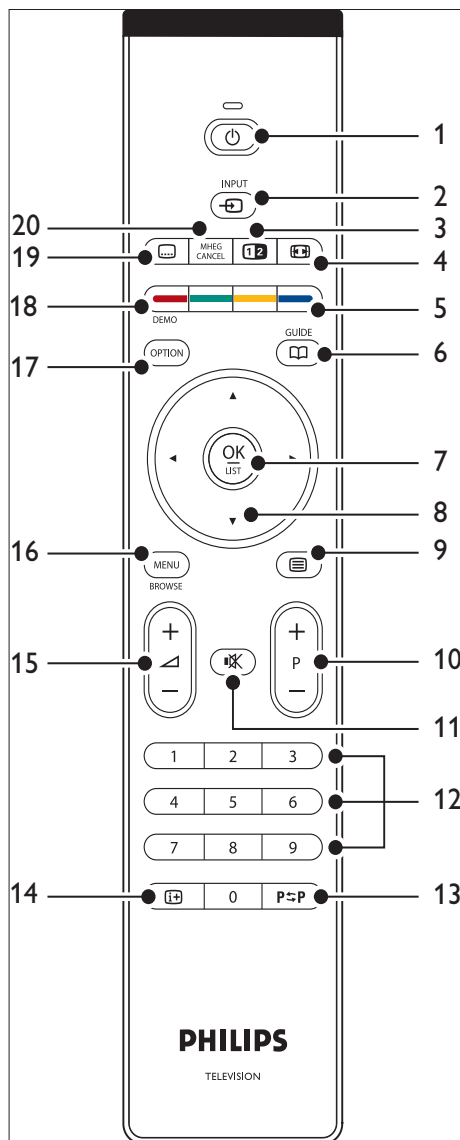

- ① **Standby**
Pornește televizorul din modul standby sau înapoi în modul standby.
- ② **INPUT**
Selectează dispozitivele conectate.
- ③ **Ecran dublu**

Împarte ecranul curent în două, canalul sau sursa curentă fiind în stânga ecranului. Teletextul apare în dreapta.

- ④ **Format imagine**
Selectează un format pentru imagine.
- ⑤ **Taste colorate**
Selectează sarcinile sau paginile teletext.
- ⑥ **GHID**
Activează sau dezactivează Ghidul electronic al programelor. Activ doar pentru canalele digitale.
- ⑦ **OK**
Accesează meniul [Toate posturile] sau activează o setare.
- ⑧ **Tastele de navigare**
Tastele Sus, Jos, Stânga, Dreapta sunt utilizate pentru a naviga în cadrul meniului.
- ⑨ **Teletext**
Activează sau dezactivează teletextul.
- ⑩ **Program +/-**
Trece la canalul următor sau la cel anterior.
- ⑪ **Mut**
Anulează sau restaurează sunetul.
- ⑫ **Taste numerice**
Selectează un canal, pagină sau setare.
- ⑬ **P= P Canal anterior**
Revine la canalul vizionat anterior.
- ⑭ **INFO**
Afișează informațiile referitoare la programe, dacă sunt disponibile.
- ⑮ **Volume +/-**
Mărește sau micșorează volumul.
- ⑯ **MENU**
Activează [Toate posturile] sau dezactivează meniul.
- ⑰ **OPȚIUNE**
Activează [Acces rapid] meniul.

⑱ **DEMO**
Activează [Demo] sau dezactivează meniul.

⑲ **Subtitrare**
Activează sau dezactivează subtitrările.

⑳ **ANULARE MHEG**
Anulează textul digital sau serviciile interactive (doar pentru Marea Britanie).

Utilizarea meniurilor televizorului

Meniurile de pe ecran vă vor ajuta să vă instalați televizorul, să reglați setările de imagine și sunet și să accesați alte caracteristici. Această secțiune descrie modul în care puteți să navigați prin meniuri.

Accesarea meniului principal

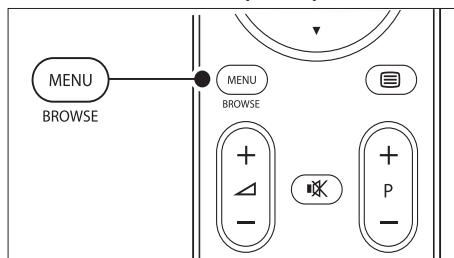

1 Apăsați **MENU** de pe telecomandă pentru a afișa meniul principal.

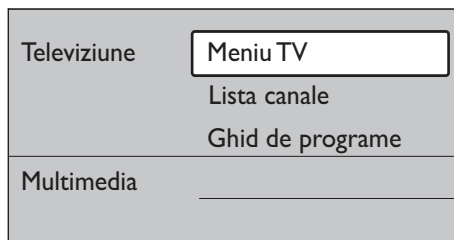

2 Apăsați **MENU** pentru a ieși.
Meniul principal are următoarele opțiuni:

- [Menu TV]

Selecțai acest meniu pentru instalare, setări de imagine și de sunet și setările altor caracteristici.

- **[Lista canale]**
Selecțai acest articol pentru a afișa lista de canale. Aici vă puteți crea lista de canale favorite.
- **[Ghid de programe]**
Disponibil când sunt instalate canale digitale, acest articol afișează informații despre programele digitale.
- **[Multimedia]**

Selecțai acest articol pentru a vizualiza fotografiile sau a reda muzică stocată pe un dispozitiv (consultați 'Vizualizarea fotografiilor și redarea muzicii' la pagina 33).

Utilizați meniul principal

Următorul exemplu descrie modul de utilizare al meniului principal.

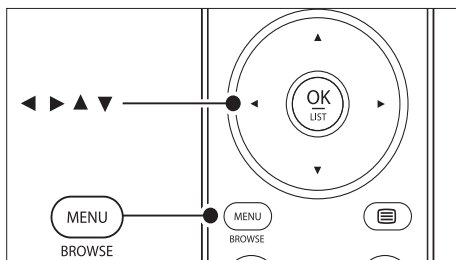

- 1 Apăsați **MENU** de pe telecomandă pentru a afișa meniul principal.

Televiziune	Meniu TV
	Lista canale
	Ghid de programe
Multimedia	

- 2 Apăsați **▶** pentru a accesa **[Meniu TV]**.

Meniu TV	Setari TV
Setari TV	Asistenta de Setari
Caracteristici	Resetare smart settings
Instalare	Imagine
Actualizare software	Sunet

- 3 Apăsați **▶** to pentru a accesa meniul **[Setari TV]**.

Setari TV	Asistenta de Setari
Asistenta de Setari	
Resetare smart settings	Porneste acum
Imagine	
Sunet	

- 4 Apăsați **▼** pentru a selecta **[Imagine]**.

Setari TV	Imagine
Asistenta de Setari	Contrast
Resetare smart settings	Luminozitate
Imagine	Culoare
Sunet	Nuanță
	Claritate
	Nuanță
	Pixel Plus
	HD Natural Motion
	Contrast puternic
	Reduc. a sunetului
	Reducere pentru MPEG
	Accentuare culoare
	Active Control
	Senzor lumina
	Format imagine

- 5 Apăsați ► pentru a introduce setările [Imagine] .

Imagine	Contrast
Contrast	90
Luminozitate	47
Culoare	52
Nuanță	0
Claritate	4
Nuanță	
Pixel Plus	
HD Natural Motion	

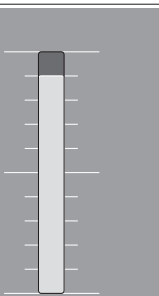

- 6 Apăsați ▼ pentru a selecta [Luminozitate].

Imagine	Luminozitate
Contrast	98
Luminozitate	47
Culoare	52
Nuanță	0
Claritate	4
Nuanță	
Pixel Plus	
HD Natural Motion	

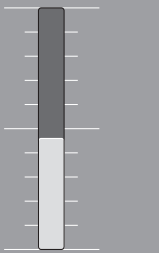

- 7 Apăsați ► pentru a introduce setarea [Luminozitate] .

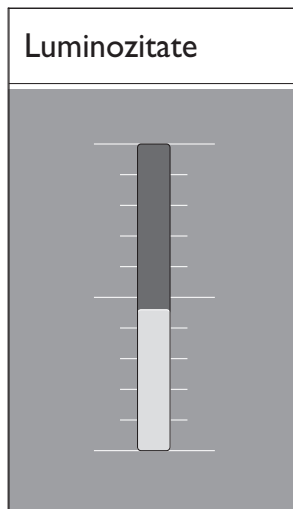

- 8 Apăsați ▲▼ sau pentru a regla aceste setări.
- 9 Apăsați ◀ pentru a reveni la setările [Imagine] sau apăsați MENU pentru a ieși.

Notă

- Dacă sunt instalate și se transmit canale digitale, sunt disponibile mai multe opțiuni.

Utilizați meniul de accesare rapidă

Meniul [Acces rapid] oferă acces direct la unele articole de meniu necesare în mod frecvent.

Notă

- Când sunt instalate canale digitale și se transmit, opțiunile digitale relevante vor fi afișate în meniul [Acces rapid] .

- 1 Apăsați **OPȚIUNE** de pe telecomandă.
- 2 Apăsați sau selectați o opțiune:
 - [Limbă audio] (digital)
 - [Limbaj subtitrare] (digital)
 - [Subtitrare]
 - [Format imagine]
 - [Egalizator]

- [Opțiuni ceas]

- 3 Apăsați **OK** pentru a afișa opțiunea de meniu selectată.
- 4 Apăsați **▲▼◀▶** **Tastele de navigare** pentru a regla setările din meniu.
- 5 Apăsați **OPȚIUNE** pentru a ieși din meniu.

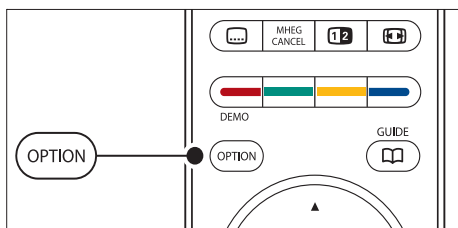

Pentru a afișa sau ascunde ceasul

- 1 În cadrul meniului [**Acces rapid**] selectați [**Opțiuni ceas**] și apăsați **OK** pentru a afișa permanent ceasul.

Acces rapid
Limbă audio
Limbaj subtitrare
Subtitrare
Format imagine
Egalizator
Opțiuni ceas

- 2 Apăsați **OPȚIUNE** și apăsați **▲▼** pentru a selecta [**Opțiuni ceas**] din nou.
- 3 Apăsați **OK** pentru a ascunde ceasul.

Reglarea setărilor de imagine și sunet

Această secțiune descrie modul de reglare a setărilor de imagine și de sunet.

Utilizare Asistent setări

Utilizați [**Asistenta de Setări**] pentru a vă ghida pe parcursul configurării imaginii și sunetului.

- 1 Apăsați **MENU** de pe telecomandă și selectați [**Meniu TV**] > [**Setari TV**] > [**Asistenta de Setari**].
- 2 Apăsați **▶** pentru a intra.
- 3 Apăsați **OK** pentru a [**Pornire acum**].
- 4 Apăsați **tasta verde** de pe telecomandă pentru a porni asistentul.
- 5 Apăsați **◀** sau **▶** pentru a selecta partea stângă sau dreaptă, pentru ca apoi să efectuați alegerile dorite.
- 6 Apăsați **tasta verde** pentru a accesa setarea următoare
 ↳ Veți parcurge mai multe setări. Când veți termina, veți fi întrebați dacă doriți să memorați aceste setări.
- 7 Apăsați **tasta verde** pentru a memora toate setările.

Reglarea setărilor imaginii

Această secțiune descrie modul de reglare a setărilor de imagine.

- 1 Apăsați **MENU** de pe telecomandă și selectați [**Meniu TV**] > [**Setari TV**] > [**Imagine**].

Setari TV	Imagine
Asistenta de Setari	Contrast
Resetare smart settings	Luminozitate
Imagine	Culoare
Sunet	Nuanță
	Claritate
	Nuanță
	Pixel Plus
	HD Natural Motion
	Contrast puternic
	Reduc. a sunetului
	Reducere pentru MPEG
	Accentuare culoare
	Active Control
	Senzor lumina
	Format imagine

2 Apăsați ► pentru a accesa lista.

3 Apăsați ▲▼ pentru a selecta o setare:

- **[Contrast]**
Schimbă nivelul părților luminoase din imagine, dar păstrează părțile întunecate neschimbate.
- **[Luminozitate]**
Schimbă nivelul de lumină din imagine.
- **[Culoare]**
Modifică nivelul de saturație.
- **[Nuanță]**
Dacă se transmite în NTSC, acest nivel compensează variațiile de culoare.
- **[Claritate]**
Schimbă nivelul de claritate al detaliilor fine.
- **[Nuanță]**
Setează culorile **[Normal]**, **[Cald]** (roșiatic) sau **[Rece]** (albstrui).
Selectează **Personalizat** pentru a crea o setare proprie.

- **Personalizat nuanță**
Dacă este selectat **Personalizat** în cadrul meniului Nuanță, urmați instrucțiunile de pe ecran pentru a schimba valorile:
 - **[R-WP]** (Punct Roșu Alb)
 - **[G-WP]** (Punct Verde Alb)
 - **[B-WP]** (Punct Albastru Alb)
 - **[R-BL]** (Nivel Roșu Negru)
 - **[G-BL]** (Nivel Verde Negru)
 - **[Pixel Plus]**
Activează sau dezactivează caracteristica Pixel Plus HD, care reglează fin fiecare pixel pentru a se potrivi cu pixelii din jur. Acest lucru va genera o imagine de înaltă definiție extraordinară.
- **[HD Natural Motion]**
Reduce tremuratul liniilor și al câmpului și reproduce mișcările line, în special în filme. Setăți nivelul la Maxim, Minim sau la Dezactivat.
- **[Contrast puternic]**
Îmbunătățește contrastul din imagine pe măsură ce se schimbă imaginea de pe ecran. Setăți nivelul la Minim, Mediu, Maxim sau Dezactivat. Mediu este valoarea recomandată.
- **[Reduc. a sunetului]**
Filtrează și reduce zgomotul de imagine. Setăți nivelul la Minim, Mediu, Maxim sau Dezactivat.
- **[Reducere pentru MPEG]**
Fluidizează tranzițiile din imaginile digitale. Comutați opțiunea de reducere a artefactelor MPEG la Activat sau Dezactivat.
- **[Accentuare culoare]**
Face culorile mai vii și îmbunătățește rezoluția detaliilor din culorile luminoase. Setăți nivelul la Minim, Mediu, Maxim sau Dezactivat.
- **[Active Control]**
Corectează toate semnalele de intrare, pentru a oferi cea mai bună imagine posibilă. Comută Active control la Activat sau Dezactivat.

- **[Senzor lumina]**
Reglează setările de imagine pentru a corespunde condițiilor de iluminare din cameră. Comută senzorul de lumină la Activat sau la Dezactivat.
- **[Format imagine]**

Modificați formatul imaginii pentru a fi pe placul dumneavoastră (consultați 'Modificarea formatului imaginii' la pagina 22).

Utilizare setări avansate

Pe lângă reglarea manuală a setărilor de imagine, puteți utiliza setările inteligente pentru a vă regla televizorul la o setare predefinită pentru imagine și sunet.

- 1 Apăsați MENU de pe telecomandă și selectați **[Meniu TV] > [Setari TV] > [Resetare smart settings]**.
- 2 Apăsați ► pentru a accesa lista.
- 3 Apăsați ▲ sau ▼ pentru a selecta una din următoarele setări:
 - **[Curent]**
Aplică setările de imagine și sunet selectate manual.
 - **[Standard]**
Aplică setările pentru imagine și sunet naturale potrivite la majoritatea camerelor.
 - **[Vivid]**
Aplică setările pentru imagine strălucitoare și sunet potrivite pentru încăperi luminoase.
 - **[Filme]**
Aplică setările pentru imagine dinamică și sunet potrivite pentru o experiență de cinfil completă.
- 4 Apăsați **tasta verde** pentru a memora selecția.

Modificarea formatului imaginii

Modificați formatul imaginii pentru a fi pe placul dumneavoastră.

- 1 Apăsați **[Format imagine]** de pe telecomandă. Alternativ, apăsați MENU

și selectați **[Meniu TV] > [Setari TV] > [Imagine] > [Format imagine]**.

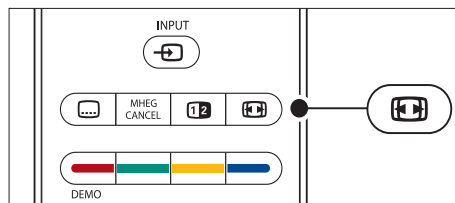

- 2 Apăsați ▲ sau ▼ pentru a selecta următoarele formate de imagine:
 - **[Auto format]** (Nu pentru PC)

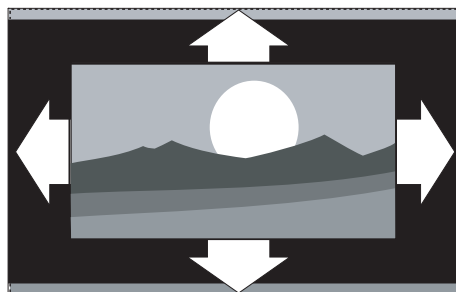

Mărește imaginea automat, pentru a umple tot ecranul. Subtitrarea rămâne vizibilă.

Notă

- Vă recomandăm utilizarea **[Auto format]** pentru o distorsiune minimă a ecranului.

- **[Superzoom]** (Nu pentru HD)

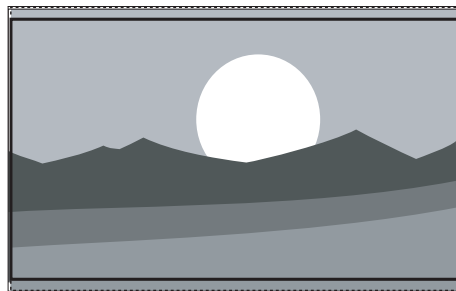

Îndepărtează liniile negre de pe partea laterală a transmisiei 4:3 cu distorsiuni minime.

- **[4:3]** (Nu pentru HD)

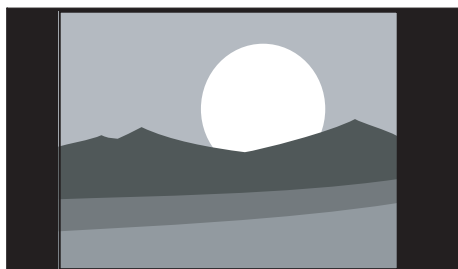

Afișează formatul clasic 4:3.

Notă

- Utilizarea constantă a **[4:3]** formatului de imagine poate duce la distorsionarea ecranului. Recomandăm utilizarea **[Auto format]**.

- **[Extindere film 14:9]** (Nu pentru HD)

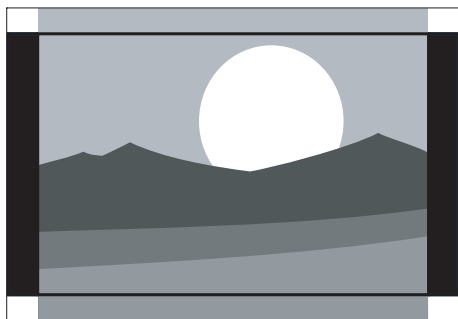

Modifică formatul clasic 4:3 în 14:9.

Notă

- Utilizarea constantă a formatului de imagine 14:9 poate duce la distorsionarea ecranului. Recomandăm utilizarea **[Auto format]**.

- **[Extindere film 16:9]** (Nu pentru HD)

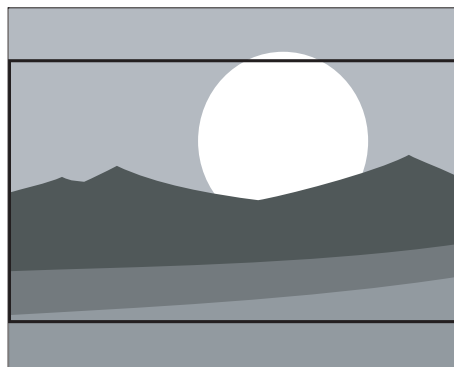

Modifică formatul clasic 4:3 în 16:9.

- **[Ecran lat]**

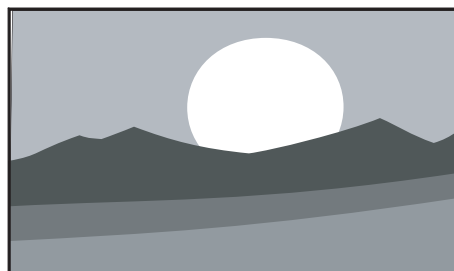

Scalează formatul clasic 4:3 la 16:9

- **[Nescalată]** (Doar pentru HD și PC)

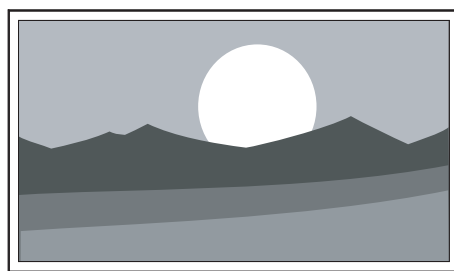

Poate apărea pe margini o claritate maximă prin distorsionare. De asemenea, pot apărea bare negre la imaginile de pe PC.

Reglarea setărilor sunetului

Această secțiune descrie modul de reglare a setărilor de sunet.

1 Apăsați **MENU** de pe telecomandă și selectați **[Meniu TV] > [Setari TV] > [Sunet]**.

2 Apăsați **▶** pentru a accesa lista.

Setari TV	Sunet
Asistenta de Setari	Egalizator
Resetare smart settings	Volum
Imagine	Balans
Sunet	Limbă audio
	Dual I/II
	Mono/Stereo
	Mod surround
	Volum căști
	Ajustare automată a volumului
	Delta Volum
	Auto surround

3 Apăsați **▲** sau **▼** pentru a selecta una din următoarele setări:

- **[Egalizator]**
Schimbă notele joase și înalte ale sunetului. Selectați fiecare bară pentru a schimba setarea aferentă. Ca alternativă, puteți apăsa tastele colorate pentru a selecta o setare de egalizator predefinită:
 - **[Standard]**
Egalizator setat pentru neutru.
 - **[Discurs]**
Egalizator maximizat pentru audierea în principal a vorbirii.
 - **[Multimedia]**
Setări maximizate pentru tipuri audio diferite.
 - **[Muzică]**
Setări maximizate pentru muzică.
- **[Volum]**
Modifică volumul.

Sugestie

- Pentru a activa sau dezactiva bara de volum care apare atunci când modificați volumul, apăsați **MENU** de pe telecomandă și selectați **[Meniu TV] > [Instalare] > [Preferinte]**. Apăsați **▶** pentru a accesa lista și selectați **[Bară volum activată]** sau **[Bară volum dezactivată]**.

- **[Balans]**
Setează balansul dintre boxa stângă și cea dreaptă, pentru a se potrivi mai bine poziției din care ascultați.
- **[Semnal audio digital]**
Listează limbile audio disponibile pentru un canal digital (nu este disponibil pe canale analogice).
- **[Dual I-II]**
Dacă sunt disponibile două limbi, se va putea selecta una dintre ele.
- **[Mono/Stereo]**
Dacă este disponibilă transmisia stereo, puteți alege între mono și stereo.
- **[Mod surround]**
Dacă sunetul de tip Surround este disponibil, îl puteți activa pentru un sunet mai spațial.
- **[Volum căști]**
Modifică volumul căștilor dvs.

Notă

- Când sunt conectate căști, apăsați butonul ***Mut** de pe telecomandă pentru a opri complet sunetul din boxele televizorului. Dacă apăsați apoi **◀Volume +/-** buttons sunetul din boxe se va auzi din nou.

- **[Ajustare automată a volumului]**
Reduce schimbările bruște de volum, de exemplu pe parcursul reclamelor sau când treceți de pe un canal pe celălalt. Selectați **[Activ]** sau **[Oprit]**.
- **[Delta Volum]**
Echilibrează și elimină diferențele de volum dintre canale sau dintre dispozitivele conectate. Trebuie să comutați la dispozitivul conectat înainte de a schimba volumul Delta.
- **[Auto surround]**

Comută automat televizorul la cel mai bun mod de sunet disponibil dintr-o transmisie. Selectați [Activ] sau [Oprit].

Schimbarea în modul Shop sau Home

- 1 Apăsați **MENU** de pe telecomandă și selectați [Meniu TV] > [Instalare] > [Preferințe] > [Locatie].
- 2 Apăsați ► to pentru a accesa meniul [Locatie] .
- 3 Utilizați ▲ sau ▼ pentru a selecta modul TV:
 - [Shop]
Setează setările smart la [Vivid], ideal pentru un televizor aflat într-un magazin. Flexibilitatea în schimbarea setărilor este limitată.
 - [Acasa]
Oferă utilizatorilor care folosesc televizorul acasă flexibilitatea integrală de a schimba toate setările televizorului.
- 4 Apăsați **OK** pentru a confirma.
- 5 Apăsați **MENU** pentru a ieși.

Utilizarea caracteristicilor avansate ale teletextului

Televizorul dvs. are o memorie de 1.200 de pagini care stochează paginile și subpaginile teletext transmise. Memoria teletext reduce timpul de încărcare a paginilor.

Selectarea subpaginilor teletext

O pagină teletext poate include mai multe subpagini. Subpaginile sunt afișate pe o bară, lângă numărul paginii principale.

- 1 Apăsați **Teletext** de pe telecomandă.
- 2 Selectați o pagină teletext.

- 3 Apăsați ◀ sau ▶ pentru a selecta o sub-pagină.

Selectarea transmisiunilor teletext de tip T.O.P.

Transmisiunile teletext de tip T.O.P. (Tabel de pagini) vă permit să vă deplasați direct de la un subiect la altul, fără a mai utiliza numerele de pagină. T.O.P. nu este transmis de toate canalele TV.

- 1 Apăsați **Teletext** de pe telecomandă.
- 2 Apăsați **INFO**.

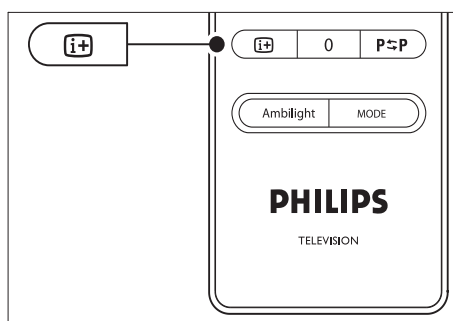

↳ Va apărea prezentarea T.O.P.

- 3 Utilizați ◀▶ sau ▲▼ pentru a selecta un subiect.
- 4 Apăsați **OK** pentru a vizualiza pagina.

Utilizare teletext ecran dublu

Activarea teletextului pe ecran dublu afișează canalul sau sursa în stânga ecranului. Teletextul este afișat în dreapta.

- 1 Apăsați **Ecran dublu** pe telecomandă pentru a activa teletextul pe ecran dublu.
- 2 Apăsați **Ecran dublu** pentru a afișa teletextul normal.
- 3 Apăsați **Teletext** pentru a dezactiva teletextul.

Teletext căutare

Vă puteți deplasa direct la un subiect legat la o serie de numere de pagini sau puteți căuta anumite cuvinte în paginile teletext.

- 1 Apăsați **Teletext** de pe telecomandă.
- 2 Apăsați **OK** pentru a evidenția primul cuvânt sau număr.
- 3 Apăsați **▲▼** sau **◀▶** pentru a vă deplasa direct la următorul cuvânt sau număr de pe pagină.
- 4 Apăsați **OK** pentru a căuta o pagină care conține cuvântul sau numărul evidențiat.
- 5 Apăsați **▲** până când nu mai este evidențiat niciun cuvânt, pentru a ieși din **[Căutare]**.

Mărirea paginilor teletext

Pentru a citi mai ușor, puteți mări pagina teletext.

- 1 Apăsați **Teletext** de pe telecomandă și selectați o pagină teletext.
- 2 Apăsați **OPȚIUNE** de pe telecomandă pentru a mări partea de sus a paginii.

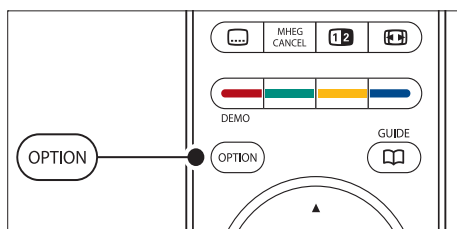

- 3 Apăsați **OPȚIUNE** pentru a mări partea de jos a paginii.
- 4 Apăsați **▲** sau **▼** pentru a derula pagina mărită.
- 5 Apăsați **OPȚIUNE** din nou pentru a reveni la dimensiunea normală a paginii.

Utilizarea meniului teletext

Cu opțiunile din meniul teletext, puteți afișa informații ascunse, puteți derula subpaginile automat și puteți schimba setarea caracterelor:

- 1 Apăsați **Teletext** de pe telecomandă.
- 2 Apăsați **MENU**. Va apărea meniul **[Meniu Teletext]**.

Meniu Teletext	
Redare	Oprit
Derulare subpagina	Oprit
Limbă	Grup II

- 3 Apăsați **▲** sau **▼** pentru a selecta o opțiune.
 - **[Redare]**
Afișează sau ascunde informațiile ascunse de pe o pagină, precum soluțiile la ghicitori sau puzzle.
 - **[Derulare subpagina]**
Dacă pagina selectată are subpagini, le puteți derula automat.
 - **[Limbă]**
Unele limbi utilizează alt set de caractere. Dacă utilizați altă limbă, comutați la grupul de limbi corespunzător; pentru a afișa corect textul.
- 4 Apăsați **OK** pentru a modifica o opțiune:
- 5 Apăsați **MENU** pentru a ieși din meniul **[Meniu Teletext]**.
- 6 Apăsați **Teletext** pentru a dezactiva teletextul.

Utilizarea serviciilor de text digital (doar pentru Marea Britanie)

Unele stații de emisie din Marea Britanie oferă text digital dedicat sau servicii interactive (de exemplu, BBC1). Aceste servicii funcționează ca teletextul normal, cu adăugarea unor taste de navigare pentru numere și culori.

- 1 Apăsați **Teletext** de pe telecomandă.
- 2 Apăsați **▲▼** sau **◀▶** pentru a selecta sau evidenția un articol.

- 3 Apăsați una din tastele colorate pentru a selecta o opțiune.
 - 4 Apăsați **OK** pentru a confirma sau activa.
 - 5 Apăsați **ANULARE MHEG** pentru a anula textul digital sau serviciile interactive.
- Serviciile de text digital sunt blocate dacă sunt transmise subtitrări, iar **[Activare subtitrare]** este activă în meniu (consultati 'Utilizarea subtitrărilor' la pagina 31) **[Caracteristici]**.

Utilizarea teletextului 2.5

Dacă este transmis de canalul TV, Teletext 2.5 oferă mai multe culori și o grafică mai bună decât teletextul normal. Teletext 2.5 este activat în mod prestabilit.

- 1 Apăsați **MENU** de pe telecomandă și selectați **[Meniu TV] > [Instalare] > [Preferinte] > [Teletext]**.
- 2 Apăsați **▶** pentru a accesa lista.
- 3 Selectați **[Activ]** sau **[Oprit]**.
- 4 Apăsați **OK** pentru a schimba opțiunea.

Creare liste favorite

Utilizați lista **[Toate posturile]** sau configurați o listă proprie de favorite cu canalele TV și stațiile radio preferate. Fiecare membru al familiei dvs. își poate crea propria listă de favorite.

Selectați o listă favorită.

- 1 Apăsați **OK** de pe telecomandă. Alternativ, apăsați **MENU** și selectați **[Lista canale]**.
 - ↳ Dacă această este o instalație nouă, lista **[Toate posturile]** este afișată.

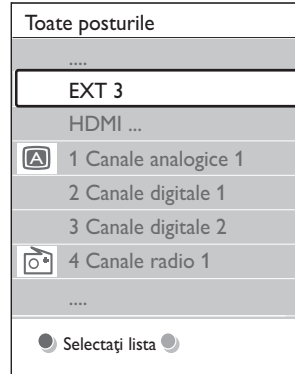

↳ Dacă nu este o instalare nouă, va apărea cea mai recentă listă de favorite selectată.

- 2 Apăsați tasta roșie pentru a afișa toate listele de favorite.
- 3 Apăsați **▲** sau **▼** pentru a selecta o listă.
- 4 Apăsați **OK**.
 - ↳ Va apărea lista de favorite selectată.
- 5 Apăsați **OK** din nou pentru a ieși.

Setarea unei liste de favorite

- 1 Apăsați **OK** de pe telecomandă.
 - ↳ Va apărea cea mai recentă listă selectată.
- 2 Apăsați tasta roșie pentru a afișa toate listele de favorite.
- 3 Apăsați **▲** sau **▼** pentru a selecta o listă.
- 4 Apăsați **OK**.
- 5 Apăsați tasta verde pentru a intra în modul **[Schimb. lista]**.
 - ↳ Lista selectată va afișa o listă completă a canalelor.
- 6 Apăsați **▲** sau **▼** pentru a evidenția un canal.
- 7 Apăsați **OK** pentru a marca (sau demarca) canalul evidențiat.
 - ↳ Canalul va fi adăugat (sau eliminat) la lista selectată.

- 8 Apăsați din nou tasta verde pentru a ieși din modul **[Schimb. lista]**.

↳ Va apărea din nou lista de canale modificată.

Selectarea unui canal dintr-o listă de favorite

- 1 Apăsați **OK** de pe telecomandă. Va apărea cea mai recentă listă de canale selectată
- 2 Utilizați **▲** sau **▼** pentru a evidenția un canal.
- 3 Apăsați **OK**. Televizorul va comuta la canalul respectiv.

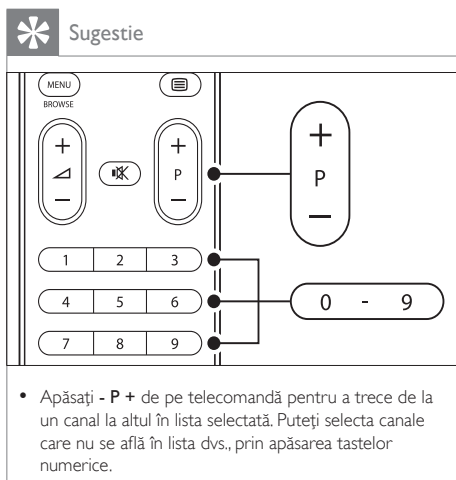

Utilizarea Ghidului de Programe Electronice

Ghidul electronic al programelor (EPG) este afișat pe ecran și prezintă programele televiziunilor digitale. Acest ghid nu este disponibil pentru canalele analogice. Puteți naviga, selecta și vizualiza programe după oră, titlu sau gen.

Sunt două tipuri de EPG, **[Ce rulează și ce urmează]** și **[7 sau 8 zile]** EPG. **[Ce rulează**

și ce urmează] este întotdeauna disponibil dar EPG **[7 sau 8 zile]** este disponibil doar în anumite țări.

Cu meniul EPG pentru ghidul electronic al programelor, puteți să:

- Vizualizați o listă a programelor digitale transmise momentan
- Vizualizați programele care urmează
- Grupați programele după gen
- Setati alarme pentru a vă aminti când începe un program
- Configurați canalele EPG preferate

Activarea EPG

Notă

- Prima dată când utilizați EPG, e posibil să vi se solicite efectuarea unei actualizări. Dacă se întâmplă acest lucru, urmați instrucțiunile de pe ecran.

- 1 Apăsați **GHID** de pe telecomandă.

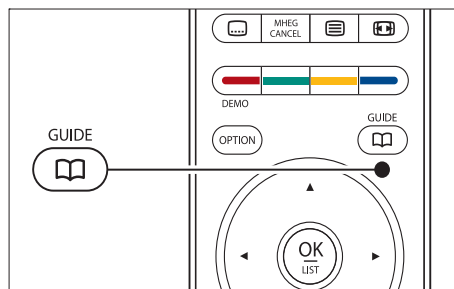

Alternativ, apăsați **MENU** și selectați **[Ghid de programe]**.

Vor apărea următoarele tipuri de EPG:

- **[Ce rulează și ce urmează]**
Sunt afișate informații detaliate despre programul curent.

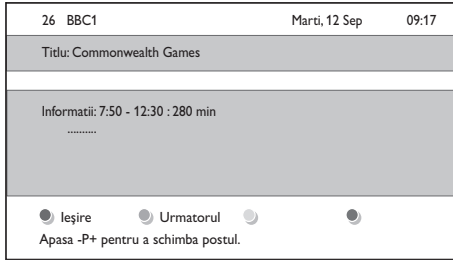

- **[7 sau 8 zile]**
Pentru a primi datele EPG **[7 sau 8 zile]** s-ar putea să dureze. La încărcarea listei de programe TV, aceasta va fi afişată.

Ghid de programe		Marti, 12 Sep	
În jur de		09:55	Urmatorul
BBC ONE	07:50 Commonwealth	12:30	Commonwealth
BBC TWO	09:50 Tweenies	10:15	Something Special
five	09:00 The Wright Stuff	10:30	Trisha Goddard
BBC THREE	05:32 This is BBC THREE	12:00	This is BBC THREE
BBC FOUR	05:32 This is BBC FOUR	12:00	This is BBC FOUR
abc1	09:20 Moonlighting	10:15	Daddio

● Reaminteste 13:50 Anastasia ● Ceas ● Sari la ... 0010 - EEN ● Informatii

- Utilizați taste colorate de pe telecomandă pentru a activa acțiunile disponibile:
 - **[Urmatorul]**
Afișează informații despre următorul program.
 - **[Memento]**
Marchează un program ca memento.
 - **[Ceas]**
Vizionați sau ascultați programul curent.
 - **[Sari la]**
Comută la ziua precedentă sau următoare
 - **[Info]**
Dacă sunt disponibile informații despre un program selectat, acestea vor fi afișate.
- Apăsați **GHID** pentru a ieși din EPG.

Mai multe despre ghidul EPG “7 sau 8 zile”

Din meniul **[Ghid de programe]** sunt disponibile diverse funcționalități, cum ar fi căutarea după genul programului, programarea de alarme și altele.

- 1 Apăsați **GHID** de pe telecomandă.
- 2 Apăsați **MENU** de pe telecomandă. Va apărea meniul **[Ghid de programe]**.

Ghid de programe	Ce este pornit
Ce este pornit	12:30 South Today
Cautati dupa gen	11:50 Working Lunch
Memento progra...	11:55 Melrose Place
Canale EPG prefe...	13:00 In aller Freund
Primeste datele EPG	

- 3 Apăsați **▲** sau **▼** pentru a selecta o opțiune din meniu.
- 4 Apăsați **▶** pentru a intra.
- 5 Apăsați **▲** sau **▼** pentru a efectua o selecție.
- 6 Apăsați **OK** sau tasta verde pentru a activa selecția.
- 7 Apăsați **GHID** pentru a ieși din EPG.

Notă

- Doar canalele marcate drept canale EPG preferate vor apărea în meniul **[Ghid de programe]**.

Utilizarea cronometrelor și a blocării pentru copii

Această secțiune descrie cum să opriți sau să porniți televizorul la o anumită oră și cum să utilizați caracteristica Blocare pentru copii.

Comutarea automată a televizorului în Standby (cronometru oprire)

Sleeptimer comută televizorul în standby după o anumită perioadă de timp.

- 1 Apăsați **MENU** de pe telecomandă și selectați **[Meniu TV] > [Caracteristici] > [Cronometru oprire]**.
- 2 Apăsați **▶** pentru a accesa **[Cronometru oprire]** bara.
- 3 Apăsați **▲** sau **▼** pentru a seta intervalul de timp la finalul căruia televizorul se va închide.
↳ Acest timp poate fi maxim 180 de minute, în incrementuri de câte 5 minute. Dacă îl setați la zero minute, Sleeptimerul se va dezactiva.
- 4 Apăsați **OK** pentru a activa cronometrul de oprire.



Notă

- Puteți închide televizorul oricând mai devreme sau puteți reseta cronometrul oprire în timpul numărătorii inverse.

Pornirea automată a televizorului (Timer pentru pornire)

Timerul pentru pornire comută televizorul la un anumit canal într-un anumit moment, din modul Standby.

- 1 Apăsați **MENU** de pe telecomandă și selectați **[Meniu TV] > [Caracteristici] > [Timer activ]**.
- 2 Apăsați **▶** to pentru a accesa meniul **[Timer activ]**.
- 3 Utilizați **▲▼** or **◀▶** pentru a selecta și accesa articolele de meniu pentru setarea unui canal, a unei zile din săptămână, a frecvenței și a orei de pornire.
- 4 Apăsați **OK** pentru a confirma.
- 5 Apăsați **MENU** pentru a ieși.



Sugestie

- Pentru a opri **[Timer activ]**, selectați **[Oprit]** din cadrul meniului **[Timer activ]**.

Blocarea canalelor TV sau a dispozitivelor conectate (Blocarea pentru copii)

Puteți bloca cu un cod din patru cifre canalele sau dispozitivele conectate pentru a nu permite copiilor să vizioneze conținut neautorizat.

Pentru a seta sau schimba codul de blocare pentru copii

- 1 Apăsați **MENU** de pe telecomandă și selectați **[Meniu TV] > [Caracteristici] > [Instalare cod]/[Schimbare cod]**.
- 2 Apăsați **▶** pentru a începe setarea codului.
- 3 Introduceți codul cu ajutorul tastelor numerice. Meniul **[Caracteristici]** va apărea din nou, cu un mesaj care va confirma crearea sau schimbarea codului.



Sugestie

- Dacă ați uitat codul, introduceți „8888” pentru a suprascris orice cod existent.

Pentru a accesa meniul Blocare pentru copii

- 1 Apăsați **MENU** de pe telecomandă și selectați **[Meniu TV] > [Caracteristici] > [Blocaj copii]** și apăsați **▶** pentru a introduce codul personal.
- 2 Introduceți codul cu ajutorul tastelor numerice.

Pentru a bloca sau debloca toate canalele și dispozitivele conectate

- 1 În meniul **[Blocaj copii]** selectați **[Blocare]** sau **[Deblocare]**.
- 2 Apăsați **OK**.

Pentru a bloca un program sau toate canalele de la o anumită oră

- 1 În meniul **[Blocaj copii]** selectați **[Blocare personalizata]**.

Blocaj copii	Blocare personalizata
Blocare	Blocare după
Blocare personalizata	Canal blocat
Deblocare	Evaluare

- 2 Apăsați **▶** to pentru a accesa meniul **[Blocare personalizata]** .
- 3 Apăsați **▶** din nou pentru a accesa meniul **[Blocare după]** .
- 4 Selectați **[Activ]** pentru a activa **[Blocare temporizată]**.
- 5 Apăsați **◀**.
- 6 Selectați **[Timp]**.
- 7 Apăsați **▶**.
- 8 Introduceți ora cu **▲** sau **▼** și **▶**.
- 9 Apăsați **OK**.

Pentru a bloca unul sau mai multe canale și dispozitive conectate

- 1 În meniul **[Blocaj copii]** Blocare acces copii, selectați **[Blocare personalizata]** Blocare personalizată.
- 2 Apăsați **▶** pentru a intra.
- 3 Apăsați **▲** sau **▼** pentru a selecta **[Canal blocat]**.
- 4 Apăsați **▶**.

- 5 Apăsați **▲** sau **▼** pentru a selecta canalul sau dispozitivul pe care doriți să îl blocați sau deblocați.
- 6 La fiecare selectare, apăsați **OK** to pentru blocarea sau deblocarea unui canal sau dispozitiv.

Setarea controlului parental.

Unele televiziuni clasifică programele în funcție de vârstă. Puteți seta televizorul să redea numai programele cu clasificarea pentru vârstă mai mare decât a copilului dvs.

- 1 În meniul **[Blocaj copii]** selectați **[Blocare personalizata]**.
- 2 Apăsați **▶** pentru a intra.
- 3 Apăsați **▲** sau **▼** pentru a selecta **[Evaluare]**.
- 4 Apăsați **▶**.
- 5 Apăsați **▲** sau **▼** pentru a selecta o clasificare pentru vârstă.
- 6 Apăsați **MENU** pentru a ieși din meniu **[Blocaj copii]** .

Utilizarea subtitrărilor

Puteți să activați subtitrările pentru fiecare canal TV. Subtitrările sunt transmise prin teletext sau transmisiuni digitale DVB-T. Cu transmisiunile digitale, aveți opțiunea suplimentară de a selecta o limbă preferată pentru subtitrare.

Activarea subtitrărilor pentru canale TV analogice

- 1 Selectați un canal TV analogic.
- 2 Apăsați **Teletext** de pe telecomandă.
- 3 Introduceți numărul de pagină din trei cifre pentru pagina de subtitrare.
- 4 Apăsați **Teletext** pentru a dezactiva teletextul.

5 Apăsați **MENU** de pe telecomandă și selectați **[Meniu TV] > [Caracteristici] > [Subtitrare]**.

6 Apăsați ► pentru a accesa lista.

Meniu TV	Caracteristici
Setari TV	Subtitrare
Caracteristici	Limbaj subtitrare
Instalare	Cronometru oprire
Actualizare software	Blocaj copii
	Set/Change code
	Timer activ
	Interfata Interfata generala
	Demo

7 Apăsați ▲ sau ▼ pentru a selecta **[Activ]** pentru a afișa întotdeauna subtitrările sau **[Activ fara sonor]** pentru a afișa subtitrările doar când nu este sonor datorită utilizării tastei ✖ de pe telecomandă.

8 Apăsați **OK** pentru a reveni la **[Caracteristici]** meniu.



Notă

- Trebuie să repetați această procedură pentru a activa subtitrările pentru fiecare canal analogic.

Activarea subtitrărilor pentru canale TV digitale

1 Apăsați **MENU** de pe telecomandă și selectați **[Meniu TV] > [Caracteristici] > [Subtitrare]**.

2 Apăsați ► pentru a accesa lista.

Meniu TV	Caracteristici
Setari TV	Subtitrare
Caracteristici	Limbaj subtitrare
Instalare	Cronometru oprire
Actualizare software	Blocaj copii
	Set/Change code
	Timer activ
	Interfata Interfata generala
	Demo

3 Apăsați ▲ sau ▼ pentru a selecta **[Activ]** pentru a afișa întotdeauna subtitrările sau **[Activ fara sonor]** pentru a afișa subtitrările doar când nu este sonor datorită utilizării tastei ✖ de pe telecomandă.

4 Apăsați **OK** pentru a reveni la **[Caracteristici]** meniu.

Selectarea unei limbi pentru subtitrare pe canalele TV digitale



Notă

- Când selectați o limbă de subtitrare pentru un canal TV digital, conform procedurii descrise mai jos, limba preferată pentru subtitrări setată în meniul **[Instalare]** este suprascrisă temporar.

1 Apăsați **MENU** de pe telecomandă și selectați **[Meniu TV] > [Caracteristici] > [Limbaj subtitrare]**.

2 Apăsați ► pentru a accesa lista de limbi disponibile.

3 Apăsați ▲ sau ▼ pentru a selecta o limbă de subtitrare.

4 Apăsați **OK**.

Vizualizarea fotografiilor și redarea muzicii

Conectați un dispozitiv de stocare USB extern și vizualizați imaginile (numai în format JPEG) sau ascultați muzică (numai în formate MP3 sau LPCM).

Notă

- Philips nu este responsabil dacă dispozitivul dvs. de stocare USB nu este acceptat și Philips nu acceptă nicio responsabilitate pentru deteriorarea sau pierderea de date stocate.

Conectarea unui dispozitiv de stocare USB

Cu televizorul pornit, conectați dispozitivul dvs. de stocare USB la portul USB aflat pe o latură a televizorului (consultați 'Conectarea dispozitivelor' la pagina 41). Meniul principal este afișat automat și numele dispozitivului USB este evidențiat lângă **[Multimedia]**.

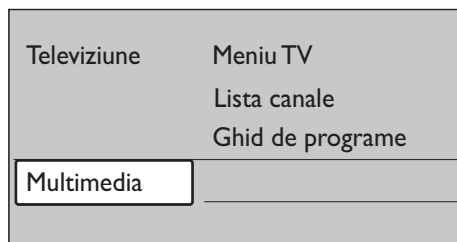

Deconectarea unui dispozitiv de stocare USB

! Precauție

- Pentru a evita deteriorarea dispozitivului dvs. USB, urmați întotdeauna procedura descrisă mai jos când îl deconectați.

- 1 Apăsați **MENU** de pe telecomandă pentru a ieși din meniul **[Multimedia]**.

- 2 Așteptați cinci secunde înainte de a deconecta dispozitivul USB.

Vizualizați imaginile dvs

- 1 După ce ați conectat dispozitivul dvs. USB la televizor, apăsați ► pentru a accesa meniul **[Multimedia]**. **[Imagine]** este subliniat.

USB	Imagine
Imagine	Afrika_2001
Muzică	Paris_2006
	My_car.jpg
	Jean.jpg
	Mary.jpg

- 2 Apăsați ► pentru a accesa folderul **[Imagine]**.

Imagine	Afrika_2001
Afrika_2001	Kenya.jpg
Paris_2005	Congo.jpg
My_car.jpg	Victoria.jpg
Jean.jpg	Dakar.jpg
Mary.jpg	Cairo.jpg

- 3 Apăsați ▲ sau ▼ pentru a selecta o imagine sau un album de imagini de pe dispozitivul USB.

Afrika_2001	Afrika_2001
Kenya.jpg	 Kenya.jpg
Congo.jpg	
Victoria.jpg	
Dakar.jpg	
Cairo.jpg	

- 4 Apăsați **OK** pentru a vizualiza imaginea sau pentru o prezentare de diapozitive a albumului.
- 5 Apăsați **OK** pentru a întrerupe prezentarea de diapozitive. Apăsați **OK** din nou pentru a reporni.
- 6 Apăsați una din tastele colorate de pe telecomandă pentru a efectua funcția afișată în partea inferioară a ecranului.
- 7 Apăsați tasta albastră pentru a opri prezentarea și a consulta mai multe funcții. Dacă bara pentru funcții din partea inferioară a ecranului dispare, apăsați orice tastă colorată pentru a fi afișată din nou.
- 8 Apăsați **◀** și selectați altă imagine sau alt album.

Setările pentru prezentarea de diapozitive

- **[Fara detalii]/[Multe detalii]**
Afișează numele, data, dimensiunea imaginii și următoarea imagine din prezentarea de diapozitive.
- **[Tranzitii]**
Afișează lista de stiluri de tranziție disponibile pentru imagini. Apăsați sau pentru a selecta și apăsați **OK** pentru a activa.
- **[Timp scurgere]**
Setează durata pentru tranziția imaginilor: **[Mic]**, **[Mediu]** sau **[Lung]**.
- **[Roteste]**
Rotește o imagine.
- **[Zoom]**
Afișează o listă de mărimi pentru transfocare.
- **[Porneste imag.]/[Opreste imag.]**
Începe sau oprește o prezentare de diapozitive.

Vizualizarea fotografiilor ca miniaturi

Miniaturile vă permit să vizualizați un album de imagini într-un format de trecere în revistă.

- 1 Selectați un album de imagini.

- 2 Press **▶** to enter the picture list.
- 3 Apăsați tasta verde.
- 4 Apăsați **▲** sau **▼**, **◀** sau **▶** pentru a selecta o imagine.
- 5 Apăsați **OK** pentru a vizualiza imaginea.
- 6 Apăsați **◀** pentru a reveni la imaginea de ansamblu a miniaturilor.
- 7 Apăsați din nou tasta verde pentru a reveni la lista de imagini.

Ascultare muzică

- 1 După ce ați conectat dispozitivul dvs. USB la televizor, apăsați **▶** pentru a accesa meniul **[Multimedia]**.
- 2 Selectați **[Muzică]** apoi apăsați **▶** pentru a accesa folderul **[Muzică]**.
- 3 Apăsați **▲** sau **▼** pentru a selecta o melodie sau un album muzical.
- 4 Apăsați **OK** pentru a reda melodia sau albumul muzical selectat.

Setările pentru muzică

- **[Fara detalii]/[Multe detalii]**
Afișează denumirea fișierului.
- **[Repeta: unul]/[Repeta: tot]**
Repetă o melodie sau un album.
- **[Redare aleator.]**
Rulează melodiile într-o secvență aleatorie.

Vizualizare prezentare diapozitive împreună cu muzică

Puteți vizualiza o prezentare de diapozitive a imaginilor dvs. stocate cu muzică de fundal.

- 1 Selectați mai întâi un album de melodii, apoi apăsați **OK**.
- 2 Selectați un album de afișat și apoi apăsați **OK**.

Ascultați canalele radio digitale

Dacă este disponibilă transmisiunea digitală, canalele radio digitale sunt instalate automat la instalare. Puteți reordona canalele radio digitale după instalare (consultați 'Rearanjare canale' la pagina 39).

- 1 Apăsați **OK** de pe telecomandă. Meniul **[Toate posturile]** este afișat.
- 2 Utilizați tastele numerice pentru a selecta un canal radio.
- 3 Apăsați **OK**.

Actualizarea software-ului televizorului

Philips depune eforturi permanente pentru a-și îmbunătăți produsele, de aceea subliniem cât este de important ca dvs. să actualizați software-ul pentru televizor de câte ori sunt disponibile actualizări. Pentru disponibilitatea acestora, vizitați site-ul www.philips.com/support.

Verificarea versiunii de software curente

- 1 Apăsați **MENU** de pe telecomandă și selectați **[Meniu TV] > [Actualizare software] > [Informații despre programul curent]**.

Verificarea disponibilității actualizărilor de software

Philips transmite periodic mesaje prin transmisiuni digitale, prin care anunță disponibilitatea actualizărilor de software:

- 1 Apăsați **MENU** de pe telecomandă și selectați **[Meniu TV] > [Actualizare software] > [Anunț]**.

Actualizarea software-ului (transmisiuni digitale)

Dacă utilizați transmisiuni digitale (DVB-T), televizorul dvs. primește automat actualizări de software. Dacă apare un mesaj pe ecran care vă solicită să actualizați software-ul:

- Selectați **[Acum]** (recomandat) pentru a actualiza imediat software-ul.
- Selectați **[Mai târziu]** pentru a vi se reaminti să actualizați software-ul mai târziu.
- Selectați **[Anulați]** pentru a părăsi actualizarea (nu este recomandat). Dacă anulați actualizarea, actualizați manual software-ul apăsând tasta **MENU** și apoi selectând **[Meniu TV] > [Actualizare software] > [Actualizări locale]**. Urmați instrucțiunile de pe ecran.

Actualizarea software-ului (transmisiuni analogice)

Înainte de a efectua procedura, asigurați-vă de următoarele:

- Aveți timpul necesar pentru a finaliza întreaga actualizare.
- Aveți disponibil un dispozitiv de stocare USB cu cel puțin 64MB spațiu disponibil.
- Aveți acces la un calculator cu port USB și acces la Internet.

- 1 Apăsați **MENU** de pe telecomandă și selectați **[Meniu TV] > [Actualizare software] > [Actualizare program asistent]**.
- 2 Selectați **[Porneste acum]**.
- 3 Conectați dispozitivul de stocare USB și apăsați tasta verde. Un fișier ID este copiat pe dispozitivul USB.
- 4 Apăsați tasta verde pentru finalizare.
- 5 Conectați dispozitivul de stocare USB la calculatorul dvs.
- 6 Pe calculator, accesați dispozitivul de stocare USB și faceți clic dublu pe fișierul HTML 'Update' (Actualizare).
- 7 Urmați instrucțiunile de pe ecran pentru a finaliza actualizarea.

7 Configurarea canalelor

Prima dată când setați televizorul, vi se va solicita să selectați limba corespunzătoare pentru meniu și să realizați instalarea automată a canalelor de televiziune și radio (dacă sunt disponibile).

Acest capitol vă oferă instrucțiuni pentru modul de reinstalare a canalelor și despre alte caracteristici utile pentru instalarea canalelor.



Notă

- Reinstalarea canalelor modifică lista [Toate posturile].

Instalarea automată a canalelor

Această secțiune descrie modul de căutare și stocare automată a canalelor. Instrucțiunile sunt valabile atât pentru canalele digitale, cât și pentru cele analogice.

Pasul 1 Selectați limba meniului

Săriți la Pasul 3 dacă setările dumneavoastră de limbă sunt corecte.

- 1 Apăsăți **MENU** de pe telecomandă și selectați [Meniu TV] > [Instalare] > [Limbă].

Instalare	Limbă
Limbă	Limba meniului
Tara	Audio preferat
Spatiu zona	Subtitrări preferate
Instalare canal	Pentru pers. cu deficiente de auz
Preferinte	
Conexiuni	
...	

- 2 Apăsăți ► to pentru a accesa meniul [Limbă].
- 3 Apăsăți ▲ sau ▼ pentru a selecta limba.
- 4 Apăsăți OK pentru a confirma.
- 5 Apăsăți ◀ pentru a reveni la [Instalare] meniu.

În afară de limba meniului, puteți configura următoarele setări pentru limbă prin intermediul meniului [Limbă] (numai pentru canalele digitale):

- **[Audio preferat]**
Selectați o limbă din cele disponibile pentru redarea audio ca limbă preferată (consultați 'Reglarea setărilor sunetului' la pagina 23).
- **[Subtitrări preferate]**
Selectați una din limbile de subtitrare disponibile (consultați 'Selectarea unei limbi pentru subtitrare pe canalele TV digitale' la pagina 32).
- **[Pentru pers. cu deficiente de auz]**

Dacă această opțiune este disponibilă, selectați [Activ] pentru a afișa versiunea pentru deficiențe de auz pentru limba preferată pentru redarea audio sau pentru subtitrări.

Pasul 2 Selectați țara

Selectați țara unde vă aflați. Televizorul instalează și aranjează canalele în funcție de țara dumneavoastră.

☰ Notă

- Săriți la Pasul 3 dacă setările dumneavoastră pentru țară sunt corecte.

- 1 În meniul **[Instalare]** apăsați ▼ pentru a selecta **[Țara]**.
- 2 Apăsați ► pentru a accesa lista.
- 3 Apăsați ▲ sau ▼ pentru a selecta țara.
- 4 Apăsați ◀ pentru a reveni la **[Instalare]** meniu.

Pasul 3 Selectați fusul orar

Această opțiune este disponibilă doar în țările cu mai multe fusuri orare. Omiteteți această etapă dacă nu este necesară.

- 1 În meniul **[Instalare]** apăsați ▼ pentru a selecta **[Spatiu zona]**.
- 2 Apăsați ► pentru a accesa lista.
- 3 Apăsați ▲ sau ▼ pentru selecta ora locală.
- 4 Apăsați ◀ pentru a reveni la **[Instalare]** meniu.

Pasul 4 Instalați canalele

Televizorul dvs. caută și stochează toate canalele TV digitale și analogice disponibile, precum și canalele radio digitale.

- 1 În meniul **[Instalare]** apăsați ▼ pentru a selecta **[Instalare canal]**.
- 2 Apăsați ► to pentru a accesa meniul **[Instalare canal]** . **[Instalare automată]** este subliniat.
- 3 Apăsați ► pentru a selecta **[Porneste acum]**.
- 4 Apăsați OK.
- 5 Apăsați tasta verde pentru a începe. Instalarea poate dura câteva minute.
- 6 Când căutarea canalelor s-a încheiat, apăsați tasta roșie pentru a reveni la meniul **[Instalare]**.
- 7 Apăsați **MENU** pentru a ieși.

✱ Sugestie

- Dacă sunt găsite canale TV digitale, lista canalelor instalate poate afișa numere de canale goale.

Configurarea manuală a canalelor

Această secțiune descrie modalitatea de căutare și memorare manuală a canalelor TV analogice.

Pasul 1: Selectați sistemul dvs.

☰ Notă

- Săriți la Pasul 2 dacă setările pentru sistem sunt corecte.

- 1 Apăsați **MENU** de pe telecomandă și selectați **[Meniu TV] > [Instalare] > [Instalare canal] > [Analog: Instalare manuala]**.

Instalare canal	Analog: Instalare man...
Instalare automată	Sistem
Actualizare instalare	A căuta
Test receptie digitala	Acord fin
Analog: Instalare man...	Salveaza postul cure...
Rearanjare	Salveaza program nou

- 2 Apăsați ► to pentru a accesa meniul **[Instalare canal]** . **[Sistem]** este subliniat.
- 3 Apăsați ► pentru a accesa lista **[Sistem]** .
- 4 Apăsați ▲ sau ▼ pentru a selecta țara sau regiunea dumneavoastră.
- 5 Apăsați ◀ pentru a reveni la **[Instalare canal]** meniu.

Pasul 2: Căutați și stocați noi canale TV

- 1 Apăsați **MENU** de pe telecomandă și selectați **[Meniu TV] > [Instalare] > [Instalare canal] > [Analog: Instalare manuala] > [A căuta]**.
- 2 Apăsați ► to pentru a accesa meniul **[A căuta]**.
- 3 Apăsați tasta roșie și utilizați tastele numerice de pe telecomandă pentru a introduce manual cele trei cifre corespunzătoare frecvenței. Alternativ, apăsați tasta verde pentru a căuta automat următorul canal.
- 4 Apăsați ◀ atunci când este găsit noul canal.
- 5 Selectați **[Salveaza program nou]** pentru a memora noul canal sub un nou număr de canal.
- 6 Apăsați ► pentru a intra.
- 7 Apăsați **OK**. **[Executat]** va apărea.
- 8 Apăsați **MENU** pentru a ieși.

Reglarea fină a canalelor analogice

Puteți să reglați fin canalele analogice atunci când recepția nu este de foarte bună calitate.

- 1 Apăsați **MENU** de pe telecomandă și selectați **[Meniu TV] > [Instalare] > [Instalare canal] > [Analog: Instalare manuala] > [Acord fin]**.
- 2 Apăsați ► to pentru a accesa meniul **[Acord fin]**.
- 3 Apăsați ▲ sau ▼ pentru a regla frecvența
- 4 Apăsați ◀ atunci când terminați.
- 5 Selectați **[Salveaza postul curent]** pentru a memora canalul reglat fin sub numărul canalului curent.
- 6 Apăsați ► pentru a intra.
- 7 Apăsați **OK**. **[Executat]** va apărea.
- 8 Apăsați **MENU** pentru a ieși.

Redenumire canale

- 1 Apăsați **MENU** de pe telecomandă și selectați **[Meniu TV] > [Instalare] > [Instalare canal] > [Rearanjare]**.
- 2 Apăsați ► pentru a accesa lista **[Rearanjare]**.
- 3 Apăsați ▲ sau ▼ în listă **[Rearanjare]** pentru a selecta canalul pe care doriți să îl redenumiți.
- 4 Apăsați tasta roșie.
- 5 Apăsați ◀ și ► pentru a selecta caracterele sau ▲ și ▼ pentru a modifica caracterele. Spațiul, numerele (0-9) și alte caractere speciale se află între z și A.
- 6 Apăsați tasta verde sau **OK** pentru a finaliza.



Sugestie

- Ștergeți toate caracterele prin apăsarea tastei galbene. Ștergeți doar caracterul selectat apăsând caracterul albastru.

Dezinstalarea sau reinstalarea canalelor

Puteți să dezinstalați un canal sau să reinstalați un canal neinstalat.

- 1 Apăsați **MENU** de pe telecomandă și selectați **[Meniu TV] > [Instalare] > [Instalare canal] > [Rearanjare]**.
- 2 Apăsați ► pentru a accesa lista **[Rearanjare]**.
- 3 Apăsați ▲ sau ▼ pentru a selecta canalul pe care doriți să îl dezinstalați sau să îl reinstalați.
- 4 Apăsați tasta verde pentru a dezinstala sau reinstala canalul.
- 5 Apăsați **MENU** pentru a ieși.

Rearanjare canale

- 1 Apăsați **MENU** de pe telecomandă și selectați **[Meniu TV] > [Instalare] > [Instalare canal] > [Rearanjare]**.
- 2 Apăsați **▶** pentru a accesa lista **[Rearanjare]**.
- 3 Apăsați **▲** sau **▼** pentru a selecta canalul pe care doriți să îl rearanjați.
- 4 Apăsați tasta galbenă pentru a muta canalul în partea superioară a listei sau apăsați tasta albastră pentru a muta canalul în partea inferioară a listei.
- 5 Apăsați **MENU** pentru a ieși.

Actualizarea manuală a listei de canale

Dacă televizorul este în modul Standby, în fiecare dimineață este efectuată o actualizare. Această actualizare realizează corespondența canalelor memorate în lista dvs. de canale cu cele disponibile de la furnizorul dvs. Dacă un canal nu este disponibil este eliminat automat din lista de canale.

Pe lângă actualizarea automată, puteți să actualizați lista de canale manual.

- 1 Apăsați **MENU** de pe telecomandă și selectați **[Meniu TV] > [Instalare] > [Instalare canal] > [Actualizare instalare]**.
- 2 Apăsați **▶** to pentru a accesa meniul **[Actualizare instalare]**.
↳ **[Pornire acum]** este subliniat.
- 3 Apăsați **OK**.
- 4 Apăsați tasta verde pentru a începe actualizarea.
↳ Această operație poate dura câteva minute.
- 5 Când căutarea canalelor s-a încheiat, apăsați tasta roșie pentru a reveni la meniul **[Instalare canal]**.
- 6 Apăsați **MENU** pentru a ieși.

Test recepție digitală

Dacă utilizați transmisiuni digitale, puteți verifica atât calitatea, cât și puterea semnalului pentru canalele digitale. Astfel, puteți să vă re poziționați și să testați antena sau antena satelit.

- 1 Apăsați **MENU** de pe telecomandă și selectați **[Meniu TV] > [Instalare] > [Instalare canal] > [Test recepție digitala]**.
- 2 Apăsați **▶** to pentru a accesa meniul **[Test recepție digitala]**.
- 3 Apăsați **OK**.
- 4 Apăsați tasta verde pentru a începe automat testarea sau pentru a introduce manual frecvența canalului pe care doriți să îl testați.
↳ În cazul în care calitatea și puterea semnalului sunt scăzute, re poziționați antena sau antena satelit și testați din nou.
- 5 Când ați terminat, apăsați tasta galbenă pentru a memora frecvența.
- 6 Apăsați tasta roșie pentru a reveni la meniul **[Instalare canal]**.
- 7 Apăsați **MENU** pentru a ieși.



Notă

- Dacă aveți în continuare probleme cu recepția transmisiunii digitale, contactați un specialist în instalare.

Modul de începere a unui demo

- 1 Apăsați tasta roșie de pe telecomandă. Alternativ, apăsați **MENU** de pe telecomandă și selectați **[Meniu TV] > [Caracteristici] > [Demo]**.
- 2 Apăsați **▶** to pentru a accesa meniul **[Demo]**.
- 3 Selectați un demo și apăsați **OK**.
- 4 Apăsați tasta roșie pentru a părăsi.

Resetarea televizorului la setările din fabrică

Resetarea televizorului la setările din fabrică reface setările prestabilite pentru imagine și sonor. Setările de instalare a canalelor rămân neschimbate.

- 1 Apăsați **MENU** de pe telecomandă și selectați **[Meniu TV] > [Instalare] > [Setări fabrică]**.
- 2 Apăsați **▶** to pentru a accesa meniul **[Setări fabrică]**. **[Resetare]** este subliniat.
- 3 Apăsați **OK** pentru a reseta la setările din fabrică.
- 4 Apăsați **MENU** pentru a ieși.

8 Conectarea dispozitivelor

Prezentare de ansamblu privind conectarea

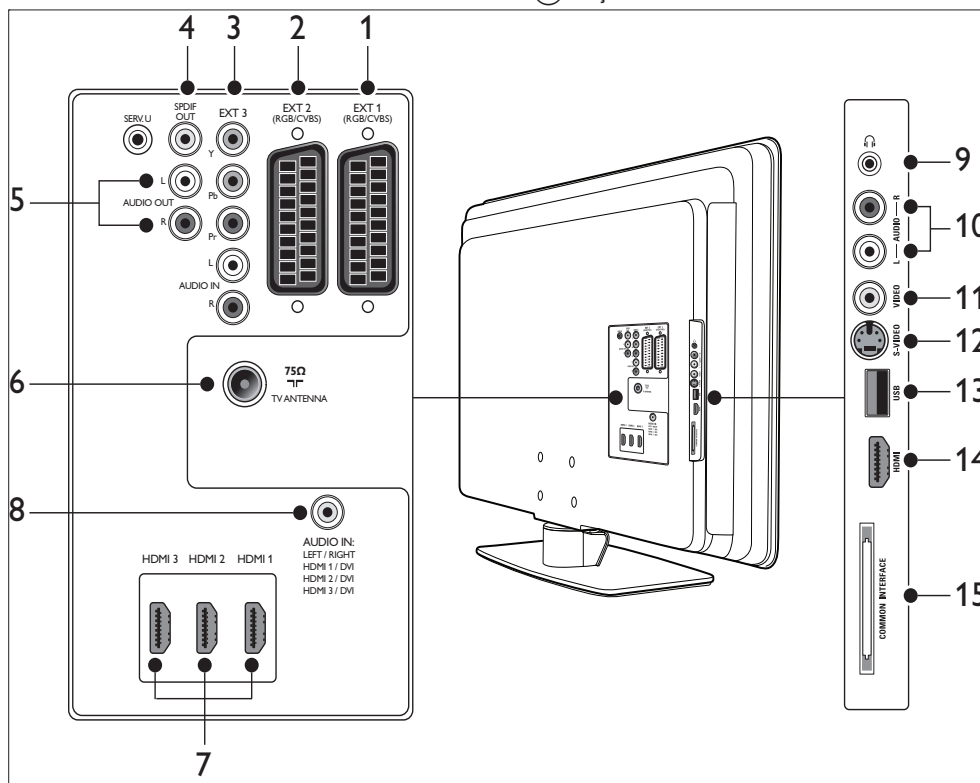

Al doilea conector SCART. Acceptă audio S/D, intrare/ieșire CVBS, RGB.

- ③ EXT 3
Conectori de intrare pentru componente video (Y Pb Pr) și audio S/D pentru playere DVD receptoare digitale, console de jocuri și alte dispozitive video.

- ④ IEȘIRE SPDIF

- ① EXT 1
Primul conector SCART pentru DVD playere, VCR-uri, receptoare digitale, console de joc și alte dispozitive SCART. Acceptă audio S/D, intrare/ieșire CVBS, RGB.

- ② EXT 2

Conector de ieșire audio SPDIF pentru home theatre și alte sisteme audio.

- ⑤ AUDIO OUT L/R
Conectorii de ieșire audio RCA pentru home theatre sau alte sisteme audio.

- ⑥ ANTENĂ TV

- ⑦ HDMI 1/2/3

Conectori intrare HDMI pentru Blu-ray Disc playere, receptoare digitale, console de jocuri sau alte dispozitive de înaltă definiție.

Notă

- Numărul de conectori HDMI disponibili poate varia în funcție de modelul dumneavoastră de televizor.

8 AUDIO IN

Conector mini-jack pentru intrare audio de la PC (când este conectat un calculator printr-un adaptor DVI-HDMI).
Conectori laterali

9 Căști

Mini jack stereo.

10 AUDIO L/R

Conectori de intrare audio S/D pentru dispozitive compozite și S-Video.

11 VIDEO

Conector de intrare video RCA pentru dispozitive compozite.

12 S-VIDEO

Conector de intrare S-Video pentru dispozitive S-Video.

13 USB

Conector USB pentru dispozitive de stocare.

14 HDMI

Conector HDMI suplimentar pentru dispozitive mobile HD.

15 COMMON INTERFACE

Slot pentru Modul de acces condiționat.

Selectarea calității conexiunii

Această secțiune descrie modul în care puteți amplifica experiența audio-video conectând dispozitivele cu cei mai buni conectori existenți.

După conectarea dispozitivelor, asigurați-vă că le-ați activat (consultați 'Configurare dispozitive' la pagina 47).

HDMI – Cea mai bună calitate

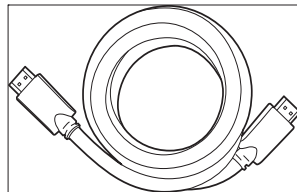

HDMI asigură cea mai bună calitate audio video posibilă. Atât semnalele audio cât și cele audio sunt combinate într-un singur cablu HDMI, furnizând o interferență digitală necomprimată între dispozitivele TV și HDMI. Trebuie să utilizați HDMI pentru a beneficia de o imagine video de înaltă definiție. Trebuie să utilizați, de asemenea, cabluri HDMI pentru a activa Philips EasyLink (consultați 'Utilizați Philips Easylink' la pagina 48).



Sugestie

- Sfat Dacă PC-ul dvs. are numai un conector DVI, utilizați un adaptor DVI-HDMI pentru a conecta dispozitivul dvs. la un conector HDMI din spatele televizorului. Trebuie să conectați un cablu audio separat de la dispozitiv la conectorul mini-jack AUDIO IN.



Notă

- Philips HDMI acceptă HDCP (High-bandwidth Digital Contents Protection – Protecție Conținuturi Digitale pentru Lățime de bandă mare). HDCP reprezintă o formă de Management a Drepturilor Digitale care protejează conținutul de înaltă definiție de pe DVD-uri sau discurile Blu-ray.

Componentă (Y Pb Pr) – calitate mai bună

Semnalul video pe componente (Y Pb Pr) asigură o mai bună calitate a imaginilor decât S-Video sau conexiunile video compuse. Deși semnalul video pe componente acceptă

semnale de înaltă definiție, calitatea imaginii este mai scăzută decât în cazul HDMI și este analogică.

Atunci când conectați un cablu video pe componente, potriviți culorile cablului cu conectorii EXT 3 din partea din spate a televizorului. De asemenea, conectați cablul Audio L/R la conectorii de intrare Audio L/R roșu și alb la EXT 3.

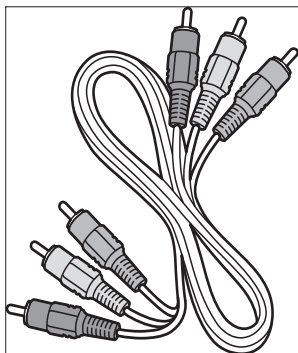

Cablu video pe componente - Roșu, Verde, Albastru

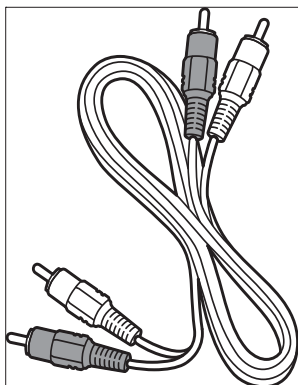

Cablu audio L/R - Roșu, Alb

SCART – calitate bună

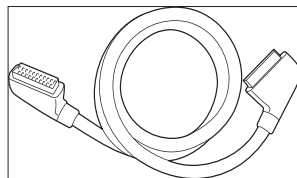

SCART combină semnalele audio și video într-un singur cablu. Semnalele audio sunt stereo, iar cele video pot fi de calitate composite sau S-Video. SCART nu acceptă semnal video de înaltă definiție și este analogic. Doi conectori SCART sunt disponibili pe televizor; EXT 1 și EXT 2.

S-Video – calitate bună

O conexiune analogică, S-video furnizează o calitate mai bună a imaginii decât semnalul video compus. Când conectați dispozitivul cu S-Video, introduceți cablul S-Video în conectorul S-Video din partea laterală a televizorului.

Trebuie să conectați un cablu separat audio S/D de la dispozitiv la conectorii Audio L/R roșu și alb din partea laterală a televizorului.

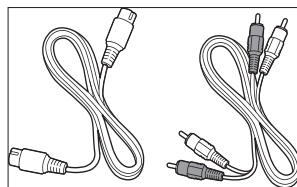

Cablu S-Video și cablu Audio S/D (Roșu, Alb)

Compus – calitate de bază

Semnalul video compus furnizează o conectivitate analogică de bază, de obicei prin combinarea cablului video RCA (galben) cu cablul Audio L/R (roșu și alb). Împerecheați culorile de cabluri când conectați la conectorii de intrare composite video și Audio L/R din partea laterală a televizorului.

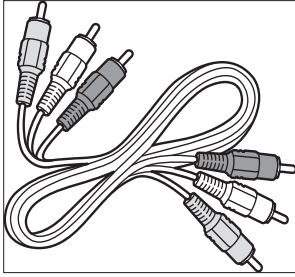

Cablu audio/video composite - Galben, roșu și alb

Conectarea dispozitivelor

Această secțiune descrie modul de conectare a diverselor dispozitive cu diverși conectori și oferă exemple din Ghid de inițiere rapidă.



Precauție

- Deconectați cablul de alimentare înainte de a conecta dispozitivele.



Notă

- Pot fi utilizate diverse tipuri de conectori pentru a conecta un dispozitiv la televizor; în funcție de disponibilitatea și necesitățile dumneavoastră.

Blu-ray disc player

Pentru semnal video complet de înaltă definiție, conectați cablul HDMI după cum este ilustrat:

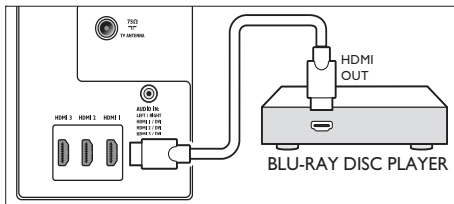

DVD player

Pentru video DVD conectați un cablu SCART după cum este ilustrat:

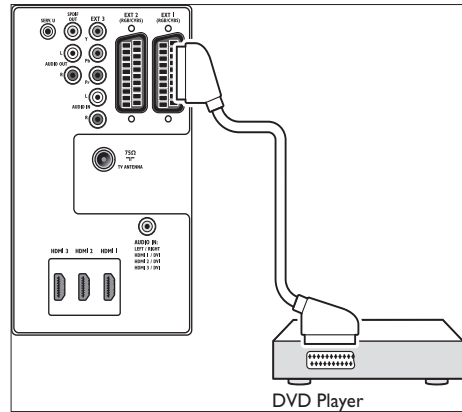

Receptor satelit

Pentru a recepționa canale analogice și canale digitale prin intermediul receptorului de satelit, conectați un cablu de antenă și un cablu SCART după cum este ilustrat:

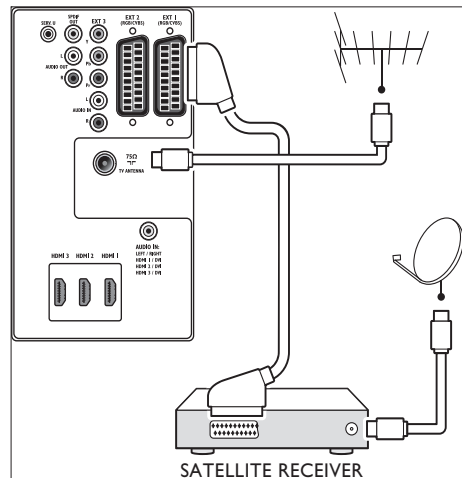

Receptor digital HD

Pentru a recepționa canale analogice prin antenă și canale digitale printr-un receiver digital HD, conectați două cabluri de antenă și un cablu HDMI, după cum este ilustrat:

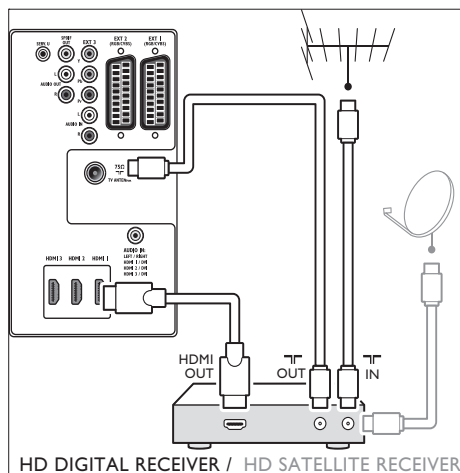

DVD recorder combinat cu receptor digital

Pentru a recepționa canale analogice prin intermediul antenei și pentru a înregistra programe pe un DVD recorder și receptor digital combinat, conectați două cabluri de antenă și unul SCART după cum este ilustrat:

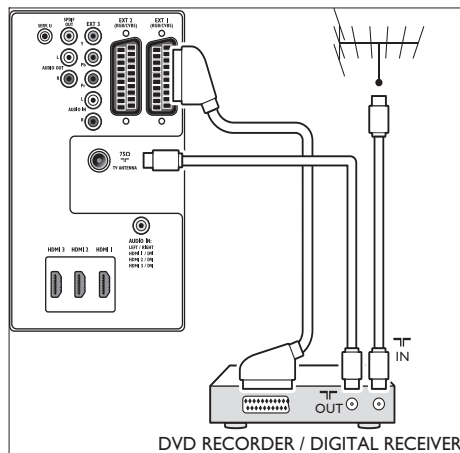

Recorderul DVD și receiverul digital separate

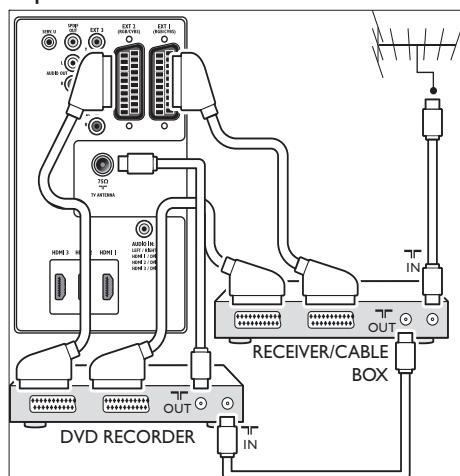

Pentru a recepționa canale analogice prin antenă și a înregistra programe printr-un recorder DVD și un receiver digital (separate), conectați trei cabluri de antenă și trei cabluri SCART, după cum este ilustrat:

Recorderul DVD și sistemul home theatre

Pentru a recepționa canale analogice prin antenă, a reda sunetul printr-un sistem home theatre și a înregistra programe printr-un recorder DVD, conectați două cabluri de antenă și un cablu SCART, după cum este ilustrat:

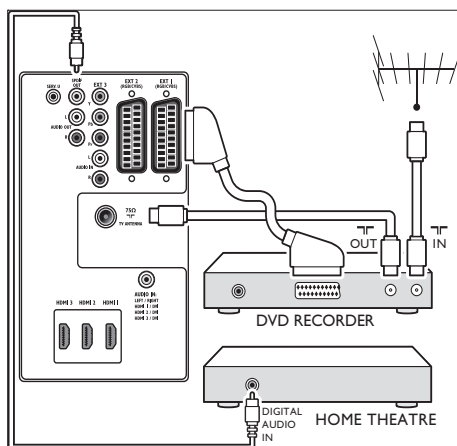

Notă

- Dacă utilizați un sistem home theatre sau alt sistem audio, se obține cea mai bună sincronizare între imagini și sunet prin conectarea mai întâi a semnalului audio de la dispozitivul de redare la televizor. Apoi, conectați sistemul home theatre sau alt dispozitiv audio prin conectorii audio din spatele televizorului.

Consolă pentru jocuri sau cameră video

Cea mai practică conexiune pentru o consolă mobilă pentru jocuri sau pentru o cameră video poate fi cea de pe partea laterală a televizorului. De exemplu, puteți conecta consola pentru jocuri sau camera video la conectorii VIDEO/ S-Video și AUDIO L/R de pe partea laterală a televizorului. Un conector HDMI este de asemenea disponibil pentru dispozitivele de înaltă definiție.

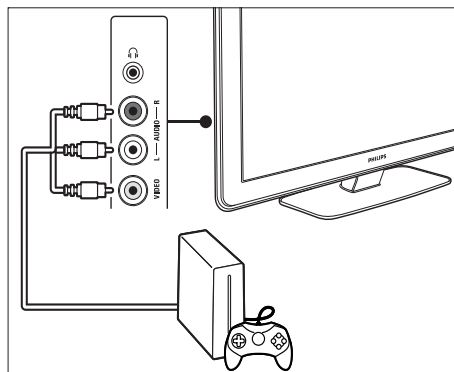

O consolă pentru jocuri permanentă sau o cameră video poate fi conectată la un conector HDMI sau la conectorii EXT 3 (componente) din spatele televizorului.

Calculator Personal

Înainte de conectarea la PC:

- Setează rata de reîmprospătare a monitorului PC-ului la 60 Hz.
- Modificați formul pentru imaginea televizorului în **[Nescalată]**.

Pentru a conecta un PC în spatele televizorului

- 1 Utilizând un cablu HDMI - DVI sau un adaptor HDMI - DVI (atașat la un cablu HDMI), conectați un conector HDMI în spatele televizorului la conectorul DVI de pe PC.
- 2 Conectați un cablu audio de la PC la conectorul mini-jack AUDIO IN în partea din spate a televizorului.

Notă

- Trebuie să atribuiți conectorul mini jack AUDIO IN conectorului HDMI (consultați 'Atribuirea conectorului mini-jack AUDIO IN' la pagina 47).

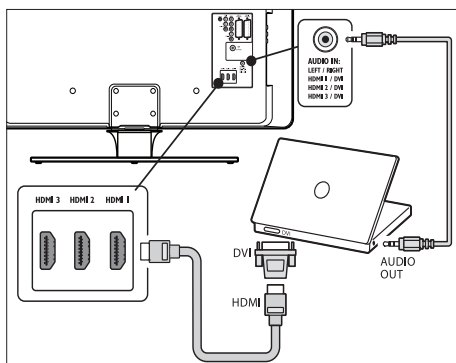

Configurare dispozitive

Când sunt conectate toate dispozitivele, trebuie să selectați tipul de dispozitiv atașat la fiecare conector.

Atribuirea dispozitivelor conectorilor

Pentru o selecție ușoară și o utilizare optimă a semnalului, atribuiți dispozitivul conectat la conectorii de pe televizorul dvs.

- 1 Apăsați **MENU** de pe telecomandă și selectați **[Meniu TV] > [Instalare] > [Conexiuni]**.

Conexiuni	EXT 1
EXT 1	Nici o
EXT 2	DVD
EXT 3	Blu-ray
HDMI 1	HDD/DVDR
HDMI 2	HD rec.
HDMI 3	Joc
Side	VCR
...	...

- 2 Apăsați **▶** pentru a accesa lista.
- 3 Apăsați **▼** sau **▲** pentru a selecta un conector.
- 4 Apăsați **▶** pentru a accesa lista.
- 5 Apăsați **▼** sau **▲** pentru a selecta dispozitivul atașat la conector.
- 6 Apăsați **OK** pentru a selecta dispozitivul.
- 7 Repetați procedura până când toate dispozitivele sunt corect atribuite conectorilor.
- 8 Apăsați **MENU** pentru a ieși.

Atribuirea conectorului mini-jack AUDIO IN

În cazul în care conectați o placă audio de la PC la conectorul mini-jack AUDIO IN în partea din spate a televizorului, trebuie să o asociați cu conectorul HDMI.

- 1 Apăsați **MENU** de pe telecomandă și selectați **[Meniu TV] > [Instalare] > [Conexiuni] > [Audio In L/R]**.

Conexiuni	AUDIO IN L/R
...	Nimic
EXT 3	HDMI 1
HDMI 1	HDMI 2
HDMI 2	HDMI 3
HDMI 3	
Side	
AUDIO IN L/R	

- 2 Apăsați ► pentru a accesa lista.
- 3 Apăsați ▲ sau ▼ pentru a selecta conectorul HDMI utilizat de PC.
- 4 Apăsați MENU pentru a ieși.

Atribuire decodor canal

Decodoarele care decodează canale digitale pot fi conectate la EXT 1 sau EXT 2 (SCART). Trebuie să definiți canalul TV ca fiind decodabil. Apoi atribuiți conexiunea unde este conectat decodorul.

- 1 Apăsați MENU de pe telecomandă și selectați [Meniu TV] > [Instalare] > [Decoder] > [Canal].
- 2 Apăsați ► pentru a accesa lista.
- 3 Apăsați ▲ sau ▼ pentru a selecta canalul de decodat.
- 4 Apăsați ◀ și reveniți pentru a selecta [Stare].
- 5 Apăsați ▲ sau ▼ pentru a selecta conectorul utilizat de decodor.
- 6 Apăsați MENU pentru a ieși.

Utilizați Philips Easylink

Televizorul dvs. acceptă caracteristica Philips EasyLink, ceea ce permite redarea și trecerea în modul Standby la o singură apăsare între

dispozitivele compatibile EasyLink. Dispozitivele compatibile trebuie să fie conectate la televizorul dvs., prin HDMI și atribuite.

Activarea sau dezactivarea caracteristicii EasyLink

- 1 Apăsați MENU de pe telecomandă, apoi selectați [Meniu TV] > [Instalare] > [Preferințe] > [EasyLink].
- 2 Selectați [Activ] sau [Oprit].

Utilizați funcția de redare la o singură atingere

- 1 După ce activați EasyLink, apăsați redare pe televizor.
 - ↳ Televizorul comută automat la sursa corectă.

Utilizarea caracteristicii de trecere în modul Standby la o singură apăsare

- 1 Apăsați și mențineți apăsat ⏻ Standby pe televizor sau pe telecomandă timp de cel puțin 3 secunde.
 - ↳ Televizorul și toate dispozitivele HDMI conectate comută în modul Standby.

Pregătirea televizorului pentru servicii digitale

Canalele TV digitale codate pot fi decodate cu un modul Conditional Access Module (CAM) și un card inteligent, furnizate de operatorul de servicii TV digitale.

Modulul CAM poate activa mai multe servicii digitale, în funcție de operatorul și de serviciile pentru care optați (de exemplu, televiziune cu plată). Contactați operatorul de servicii digitale TV pentru mai multe informații despre servicii și termeni.

Utilizați Modul de acces condiționat (CAM)

! Precauție

- Opriti televizorul înainte de a insera modulul CAM. Respectați instrucțiunile descrise mai jos. Inserarea eronată a modulului CAM poate avaria atât modulul CAM, cât și televizorul.

- 1 Respectând instrucțiunile tipărite de pe CAM, introduceți ușor modulul CAM în Interfața comună de pe partea laterală a televizorului.

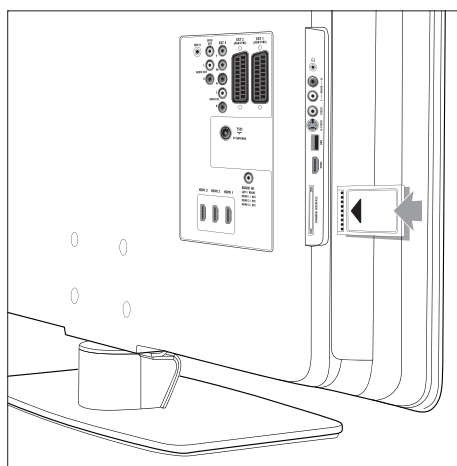

- 2 Împingeți modulul CAM în interior.

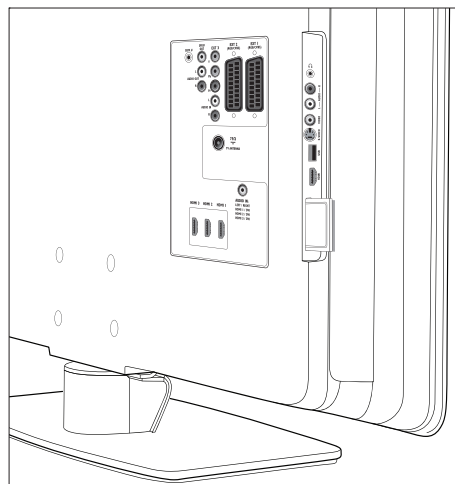

- 3 Porniți televizorul și așteptați activarea modulului CAM. Activarea poate dura câteva minute.

☰ Notă

- Nu scoateți modulul CAM din slot. Scoaterea modulului CAM va dezactiva serviciile digitale.

Accesarea dispozitivelor CAM

- 1 După inserarea și activarea modulului CAM, apăsați **MENU** de pe telecomandă și selectați **[Meniu TV] > [Caracteristici] > [Interfața generală]**.

Această opțiune de meniu este disponibilă numai dacă modulul CAM este corect inserat și activat. Conținutul și aplicațiile de pe ecran vă sunt furnizate de către operatorul de servicii TV digitale.

9 Specificații tehnice

Specificații produs-Rezoluții de afișare acceptate

Formate pentru calculator

- Rezoluție -rată de reîmprospătare:
 - 640 x 480 - 60Hz
 - 800 x 600 - 60Hz
 - 1024 x 768 - 60Hz
 - 1920 x 1080i - 60Hz
 - 1920 x 1080p - 60Hz

Formate video

- Rezoluție -rată de reîmprospătare:
 - 480i - 60Hz
 - 480p - 60Hz
 - 576i - 50Hz
 - 576p - 50Hz
 - 720p - 50Hz, 60Hz
 - 1080i - 50Hz, 60Hz
 - 1080p - 24Hz, 25Hz, 30Hz
 - 1080p - 50Hz, 60Hz

Tuner / Recepție / Transmisie

- Intrare antenă: 75 ohm coaxial (IEC75)
- Sistem TV: DVB COFDM 2 K/8 K
- Redare video: NTSC, SECAM, PAL
- DVB terestru (consultați lista de țări de pe partea din spate a televizorului)

Multimedia

- Conexiune: USB
- Formate de redare: MP3, Linear PCM, prezentare diapozitive (.alb), JPEG

Telecomanda

- Tip: RC4452

- Baterii: 2 baterii mărimea AA

Conexiuni (Spate)

- EXT 1 (SCART): Audio S/D, intrare/ieșire CVBS, RGB
- EXT 2 (SCART): Audio S/D, intrare/ieșire CVBS, RGB
- EXT 3: Component (Y Pb Pr), intrare Audio S/D
- HDMI 1/2/3



Notă

- Numărul de conectori HDMI disponibili poate varia în funcție de modelul dumneavoastră de televizor.

- SPDIF OUT: Ieșire audio digitală (RCA-S/PDIF coaxial). Afișare sincronizată.
- AUDIO OUT L/R: Ieșire audio analogică.
- ANTENĂ TV
- AUDIO IN: Intrare audio mini-jack pentru conexiuni PC DVI - HDMI.

Conexiuni (partea laterală)

- Ieșire pentru căști (mini-jack stereo)
- Intrare AUDIO L/R
- Intrare video (CVBS)
- S-Video
- USB
- HDMI
- Interfață comună (slot CAM)

Alimentare

- Sursă de alimentare: AC 220 - 240 V ($\pm 10\%$)
- Alimentare și consum în modul Standby: Consultați specificațiile tehnice la www.philips.com
- Temperatură ambientală: 5°C - 35°C
- Specificațiile pot fi modificate fără notificare prealabilă. Pentru specificații detaliate despre acest produs consultați site-ul www.philips.com/support.

10 Depanare

Această secțiune descrie problemele care survin în mod obișnuit și soluțiile pentru aceste probleme.

Probleme generale referitoare la televizor

Televizorul nu pornește:

- Scoateți din priză cablul de alimentare, așteptați un minut și reconectați cablul din nou.
- Verificați dacă cablul este corect conectat și alimentat.

Telecomanda nu funcționează corect:

- Verificați dacă bateriile din telecomandă sunt corect introduse, conform orientării +/-.
- Înlocuiți bateriile din telecomandă dacă sunt consumate sau slabe.
- Curățați telecomanda și lentila senzorului televizorului.

Ledul de Standby al televizorului luminează roșu intermitent:

- Oprți televizorul și scoateți cablul de alimentare. Așteptați să se răcească televizorul înainte de a reconecta cablul de alimentare și de a porni televizorul. Dacă ledul luminează în continuare roșu intermitent, contactați Centrul nostru de asistență pentru clienți.

Ați uitat codul pentru deblocarea opțiunii

Blocare pentru copii

- Tastați '8888' (consultați 'Blocarea canalelor TV sau a dispozitivelor conectate (Blocarea pentru copii)' la pagina 30).

Meniul TV este în altă limbă decât cea dorită

- Schimbați meniul televizorului în limba preferată (consultați 'Pasul 1 Selectați limba meniului' la pagina 36).

La pornirea/oprirea/comutarea în modul Standby a televizorului, auziți un sunet scârțâitor din carcasa televizorului:

- Nu este necesară nicio acțiune. Sunetul indică dilatarea și contractarea normală a televizorului pe măsură ce acesta se încălzește și se răcește. Acesta nu influențează performanța televizorului.

Probleme legate de canalele TV

Canalele instalate deja nu apar în lista de canale:

- Verificați dacă este selectată lista corectă.
- Canalul poate să fi fost deinstalat din meniul [Rearanjare]. Pentru a accesa meniul, apăsați **MENU** de pe telecomandă și selectați [Meniu TV] > [Instalare] > [Instalare canal] > [Rearanjare].

Nu s-au găsit canale digitale în timpul instalării:

Verificați dacă televizorul acceptă DVB-T în țara dvs. Consultați lista de țări de pe partea din spate a televizorului.

Probleme legate de sunet

Televizorul are imagine, dar nu are sunet:



Notă

- Dacă nu detectează niciun semnal audio, televizorul oprește automat ieșirea audio, fără să indice funcționarea defectuoasă.

- Verificați dacă toate cablurile sunt conectate corespunzător.
- Verificați ca volumul să nu fie setat la 0.
- Verificați ca sunetul să nu fie conectat pe Mute.

Televizorul afișează imaginea, dar calitatea sunetului este slabă:

Verificați setările [Sunet] asigurându-vă că [Stereo] este selectat și [Egalizator] setările

sunt corecte. Dacă este necesar, încercați să resetați setările audio la **[Standard]**.

Televizorul afișează imaginea, dar sunetul se aude de la o singură boxă:

Verificați dacă **[Balans]** este corect setată.

Probleme legate de imagine

Indicatorul de alimentare este aprins, dar nu apare imaginea:

- Verificați dacă antena este conectată corect.
- Verificați dacă este selectat dispozitivul corespunzător.

Există sunet, dar fără imagine:

- Verificați dacă setările pentru imagine sunt corecte (consultați 'Reglarea setărilor imaginii' la pagina 20).

Semnalul TV se receptează slab din cauza conexiunii antenei:

- Verificați dacă antena este corect conectată la televizor.
- Difuzoarele, dispozitivele audio fără împământare, lumina neonului, clădirile înalte sau munții pot influența calitatea imaginii. Încercați să îmbunătățiți calitatea semnalului schimbând direcția antenei sau mutând dispozitivele departe de televizor.
- Verificați dacă este selectat sistemul TV corect pentru regiunea dvs (consultați 'Pasul 1: Selectați sistemul dvs.' la pagina 37).
- În cazul în care semnalul este slab doar pentru un canal, încercați reglarea fină a canalului. (consultați 'Reglarea fină a canalelor analogice' la pagina 38)

Dispozitivele conectate oferă o calitate slabă a imaginii:

- Verificați dacă dispozitivele sunt corect conectate. De asemenea, asigurați-vă că ați atribuit dispozitivele conectorilor.
- Verificați dacă setările pentru imagine sunt corecte (consultați 'Reglarea setărilor imaginii' la pagina 20).

Televizorul nu mi-a salvat setările:

- Verificați dacă televizorul este setat pe modul Acasă, care vă oferă flexibilitate completă pentru modificarea setărilor.

Imaginea nu se încadrează în ecran, este prea mare sau prea mică:

- Încercați să utilizați alt format de imagine (consultați 'Modificarea formatului imaginii' la pagina 22).
- Atribuirea dispozitivelor la conectori.

Poziția imaginii pe ecran nu este corectă:

Semnalele de imagine de la anumite dispozitive nu se încadrează corect în ecran. Verificați semnalul de ieșire al dispozitivului.

Probleme de conectivitate HDMI

Întâmpinați probleme cu dispozitivele HDMI

- Suportul HDCP poate mări durata necesară televizorului pentru a afișa conținutul de la un dispozitiv.
- În cazul în care televizorul nu recunoaște dispozitivul și ecranul nu afișează imaginea, încercați să comutați la alt dispozitiv și înapoi, pentru repomire.
- Dacă vă confrunțați cu întreruperi de sunet, verificați manualul de utilizare a dispozitivului HDMI pentru a verifica dacă setările de ieșire sunt corecte. Alternativ, încercați să conectați semnalul audio de la dispozitivul HDMI la televizor prin AUDIO IN, în spatele televizorului.
- Dacă se utilizează un adaptor sau un cablu HDMI - DVI, asigurați-vă că este conectat la AUDIO IN un cablu audio suplimentar. De asemenea, trebuie să atribuiți conectorul audio.

Probleme de conectivitate USB

Televizorul nu afișează conținutul dispozitivului USB:

- Setați dispozitivul pentru a fi compatibil 'Mass Storage', după cum este descris în documentația dispozitivului dvs.
- Este posibil ca dispozitivul dvs. USB să nu fie compatibil cu televizorul.
- Nu sunt acceptate toate fișierele audio și de imagine. (consultați 'Specificații tehnice' la pagina 50)

Fișierele audio și de imagine nu sunt redade sau afișate lin

- Performanța de transfer a dispozitivului USB poate limita rata de transfer.

Probleme de conectivitate PC

Afișajul PC pe televizor nu este stabil sau nu este sincronizat:

Verificați dacă sunt selectate pe calculatorul dvs. o rezoluție și o rată de reîmprospătare acceptate. (consultați 'Specificații tehnice' la pagina 50)

Contactați-ne

Dacă nu puteți soluționa o problemă, consultați secțiunea Întrebări frecvente pentru acest televizor la www.philips.com/support.

Dacă problema nu se rezolvă, contactați Centrul de asistență pentru clienți din țara dvs., din cele listate în manualul de utilizare.



Avertisment

- Nu încercați să reparați singur televizorul. Aceasta ar putea cauza răni grave, daune ireparabile pentru televizorul dvs. sau anularea garanției.



Notă

- Înainte de a ne contacta, sunteți rugat să aveți la dispoziție numărul modelului și numărul de serie al televizorului. Aceste numere se găsesc în spatele și pe lateralele televizorului, precum și pe ambalaj.



© 2008 Koninklijke Philips Electronics N.V.
All rights reserved.
Document order number: 3139 125 40332

