

# Útmutató

32PFT5501  
32PFT5501  
40PFT5501  
40PFT5501  
49PFT5501  
49PFT5501

**PHILIPS**

# Tartalom

<b>1 Újdonságok</b>	<b>4</b>
1.1 Univerzális forrás menü	4
1.2 Legkeresettebbek	4
1.3 Médiaböngésző	5
<b>2 Üzembe helyezés</b>	<b>6</b>
2.1 Biztonsági utasítások elolvasása	6
2.2 TV-állvány vagy falra szerelés	6
2.3 Tanácsok az elhelyezéssel kapcsolatban	6
2.4 Tápkábel	6
2.5 Antennakábel	7
<b>3 Távvezérlő</b>	<b>8</b>
3.1 A gombok áttekintése	8
3.2 Hangkeresés	9
3.3 IR-érezkelő	10
3.4 Elemek	10
3.5 Tisztítás	10
<b>4 Be- és kikapcsolás</b>	<b>11</b>
4.1 Bekapcsolás vagy készenlét	11
4.2 A TV-készülék gombjai	11
<b>5 Csatornák</b>	<b>12</b>
5.1 Antenna/kábel beállítása	12
5.2 Csatornalista másolása	14
5.3 Csatornákkal kapcsolatos tudnivalók	15
<b>6 Eszközök csatlakoztatása</b>	<b>23</b>
6.1 A csatlakozások bemutatása	23
6.2 HDMI portok	23
6.3 Y Pb Pr - Komponens	24
6.4 Scart	25
6.5 Optikai audiókimenet	25
6.6 CAM intelligens kártyával - CI+	25
6.7 Vevő - Beltéri egység (STB)	26
6.8 Házimozirendszer	26
6.9 Okostelefonok és táblagépek	27
6.10 Blu-ray lejátszó	28
6.11 DVD-lejátszó	28
6.12 Bluetooth – Hangszórók és gamepadek	28
6.13 Fejhallgatók	29
6.14 Játékkonzol	29
6.15 Gamepad	30
6.16 USB-s merevlemez	30
6.17 USB billentyűzet	31
6.18 USB flash meghajtó	32
6.19 Fényképezőgép	32
6.20 Videokamera	32
6.21 Számítógép	33
<b>7 Az Android TV-készülék csatlakoztatása</b>	<b>34</b>
7.1 Hálózat és internet	34
7.2 Google fiók	37
7.3 Philips App galéria	38
7.4 Android beállítások	38
7.5 Főmenü	39
<b>8 Alkalmazások</b>	<b>41</b>
8.1 Tudnivalók az Alkalmazások funkcióról	41
8.2 Google Play	41
8.3 Alkalmazás elindítása vagy leállítása	42
8.4 Alkalmazások zárolása	43
8.5 Alkalmazások kezelése	44
8.6 Tárolás	44
<b>9 Internet</b>	<b>46</b>
9.1 Internet indítása	46
9.2 Internetre vonatkozó beállítások	46
<b>10 TV-menü</b>	<b>47</b>
10.1 A TV-menü bemutatása	47
10.2 TV-menü megnyitása	47
<b>11 Források</b>	<b>48</b>
11.1 Váltás készülékre	48
11.2 TV-bemenetre vonatkozó beállítások	48
11.3 Eszköznév és -típus	48
11.4 Számítógép	49
<b>12 Beállítások</b>	<b>50</b>
12.1 Gyakori beállítások	50
12.2 Kép	50
12.3 Hang	54
12.4 Eco beállítások	57
12.5 Általános beállítások	58
12.6 Óra, régió és nyelv	60
12.7 Univerzális hozzáférés	63
12.8 Gyermezkár	64
<b>13 Videók, fényképek és zene</b>	<b>66</b>
13.1 USB csatlakozóról	66
13.2 Számítógépről vagy NAS egységről	66
13.3 Felhő alapú tárolóeszközről	66
13.4 Kedvenc programok, Legnépszerűbb, Utoljára játszott menü	66
13.5 Videók lejátszása	67
13.6 Fényképek megtekintése	67
13.7 Zenelejátszás	67
<b>14 TV-műsorfűzet</b>	<b>69</b>
14.1 Amire szüksége van	69
14.2 TV-műsorfűzet adatai	69
14.3 A TV-műsorfűzet használata	69
<b>15 Rögzítés és TV-műsor szüneteltetése</b>	<b>71</b>
15.1 Felvételek	71
15.2 TV-műsor szüneteltetése	72
<b>16 Okostelefonok és táblagépek</b>	<b>74</b>
16.1 Philips TV Remote alkalmazás	74
16.2 Google Cast	74
16.3 AirPlay	74
16.4 MHL	74
<b>17 Játékok</b>	<b>76</b>
17.1 Amire szüksége van	76
17.2 Játék	76
<b>18 Legkeresettebbek</b>	<b>77</b>
18.1 A Legkeresettebbek szolgáltatás ismertetése	77
18.2 Most a TV műsorán	77
18.3 TV on Demand	77
18.4 Igény szerinti videó	78
<b>19 Netflix</b>	<b>79</b>
<b>20 Multi View</b>	<b>80</b>
20.1 Teletext és TV	80
20.2 HDMI és TV	80
20.3 NetTV és TV	80

20.4	Nettv és HDMI	80
<b>21</b>	<b>Szoftver</b>	<b>81</b>
21.1	Szoftver frissítése	81
21.2	Szoftververzió	81
21.3	Nyílt forráskódú szoftver	82
21.4	Nyílt forráskódú licenc	82
21.5	Közlemények	109
<b>22</b>	<b>Termékjellemzők</b>	<b>110</b>
22.1	Környezetvédelem	110
22.2	Tápellátás	110
22.3	Operációs rendszer	111
22.4	Vétel	111
22.5	Kijelző típusa	111
22.6	Kijelző bemeneti felbontása	111
22.7	Méret- és tömegadatok	111
22.8	Csatlakoztathatóság	111
22.9	Hang	112
22.10	Multimédiás	112
<b>23</b>	<b>Súgó és támogatás</b>	<b>113</b>
23.1	A TV-készülék regisztrációja	113
23.2	A súgó használata	113
23.3	Hibaelhárítás	113
23.4	Online súgó	115
23.5	Támogatás és javítás	116
<b>24</b>	<b>Biztonság és karbantartás</b>	<b>117</b>
24.1	Biztonság	117
24.2	A képernyő ápolása	118
<b>25</b>	<b>Használati feltételek</b>	<b>119</b>
25.1	Használati feltételek – TV-készülék	119
25.2	Használati feltételek – Philips Alkalmazástár	119
<b>26</b>	<b>Szerzői jogok</b>	<b>120</b>
26.1	MHL	120
26.2	HDMI	120
26.3	Dolby Digital Plus	120
26.4	DTS 2.0+Digital Out™	120
26.5	Microsoft	120
26.6	Wi-Fi Alliance	120
26.7	Kensington	120
26.8	Egyéb védjegyek	121
<b>27</b>	<b>Harmadik felek által nyújtott szolgáltatásokra és/vagy szoftverekre vonatkozó nyilatkozat</b>	<b>122</b>
	<b>Tárgymutató</b>	<b>123</b>

# Újdonságok

## Univerzális forrás menü

### Az univerzális forrás menü

Az első alkalommal, amikor megnyomja a **SOURCES** gombot, láthatja a forrás menü beállításával kapcsolatos utasításokat.

A továbbfejlesztett forrás menü tartalmazza a normál forrás menüt, könnyedén megnyitható vele a TV-műsorfüzet, valamint a **+** (plusz billentyű) gomb segítségével beállíthatja az emlékeztetőt vagy beprogramozhatja a felvételt a TV-műsorfüzetben.

Egy univerzális források menü, egy újraprogramozott TV-műsorfüzet és egy új és egyszerű programböngésző.

A kedvenc csatornák **♥** lista mostantól a **Források** menü része. Ugyanez vonatkozik mindkét tuner – az **Antenna/kábel** és a **Műhold** – csatorna listájára.

Az új **Források** menü tartalmazni fogja az összes csatlakoztatott készüléket és tunert a listában, így a felhasználó minden lehetséges TV-forrást megtalál a **Források** menüben.

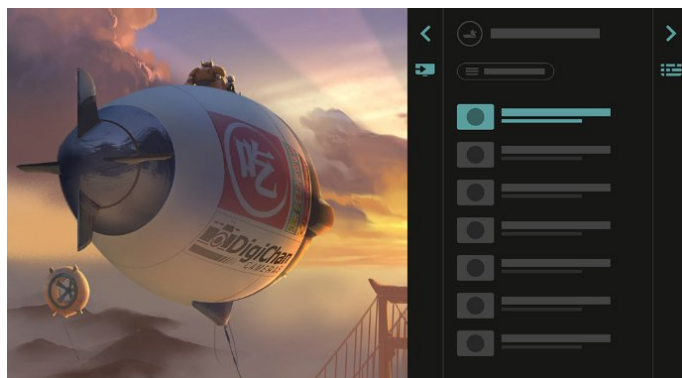
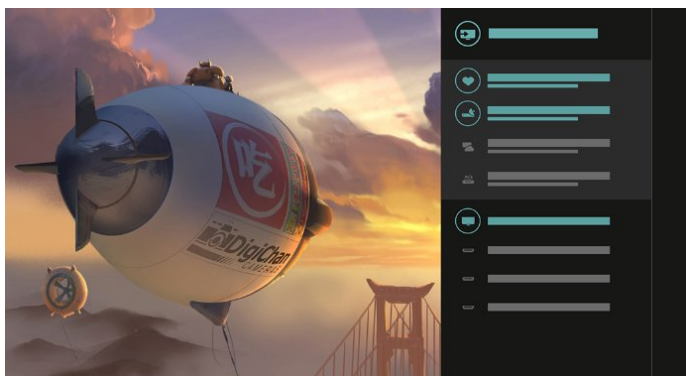

### Továbbfejlesztett TV-műsorfüzet

Egy áttekinthetőbb és jobb megjelenésű TV-műsorfüzet. Válassza ki a programot és olvassa el a programinformációt, vagy nyomja meg a **+** gombot az emlékeztető beállításához vagy a felvétel programozásához.



### Legkeresettebbek

A **TOP PICKS** szolgáltatás segítségével a TV aktuális TV-műsorokat, legfrissebb kölcsönzött videókat és online TV-szolgáltatásokat ajánl megtekintésre.

- 1 - Nyomja meg a **TOP PICKS** gombot.
- 2 - Válasszon ki egy programot, és használja a **+** (plusz billentyű) gombot a felvétel programozásához, emlékeztető beállításához vagy a program megtekintéséhez.
- 3 - Használja a **Nyíl- / navigációs** gombokat a képernyő jobb felső részén lévő három pont kiválasztásához, majd nyomja meg az **OK** gombot az **OPTIONS** menü megnyitásához.

Válassza ki a **•** gombot a felvételhez, vagy válassza ki a **🕒** gombot az emlékeztető beállításához.

### Átváltás tuner, csatorna és TV-műsorfüzet között

Válasszon ki egy tunerforrást, majd nyomja meg a **➤** gombot a csatornalista megnyitásához. Nyomja meg ismét a **➤** gombot a **TV-műsorfüzet** megnyitásához, ezáltal láthatja, hogy mi megy a TV-ben. Nyomja meg a **◀** gombot a csatornalistához való visszatéréshez.



Válassza ki a ♥ gombot a kedvenként való kijelöléshez

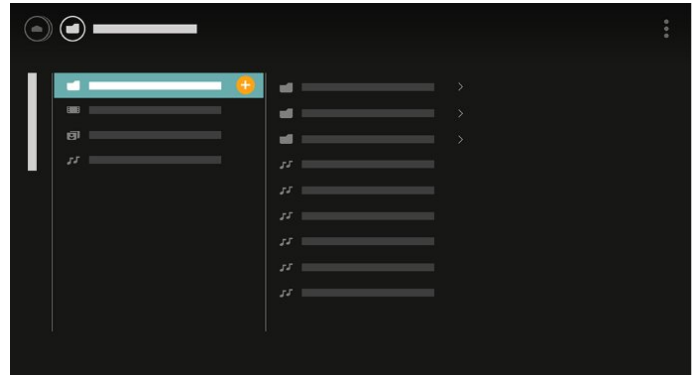
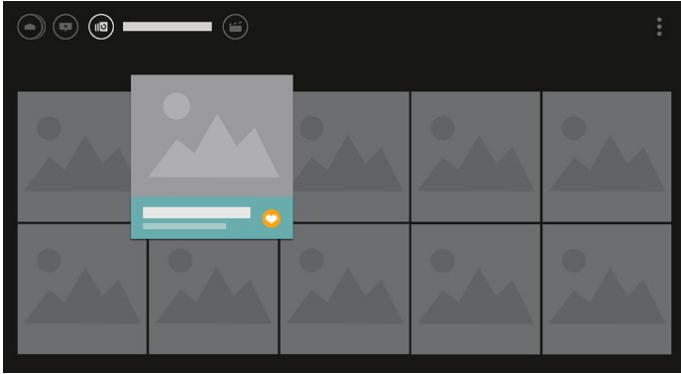

4 - Lejátszáskor egy másodlagos kezelősáv látható a képernyő alján; a nyilak és az OK gomb segítségével válassza ki, amit szeretne.

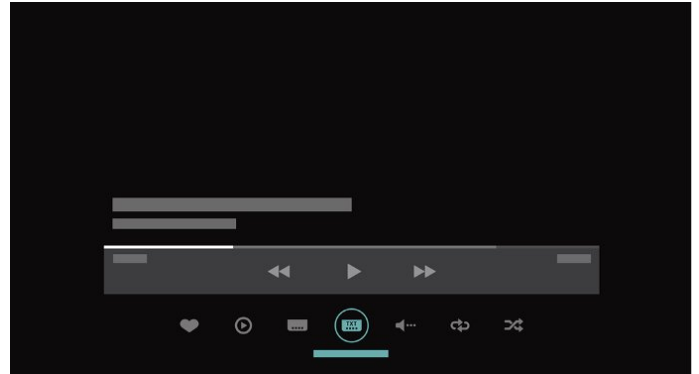

1.3

## Médiaböngésző

Tetszés szerint böngésszen a különböző médiafájlok között, vagy jelöljön ki egyszerűen kedvenként egy csatornát, zeneszámot vagy fényképet.

1 - Nyomja meg a + (plusz billentyű) gombot egy videó, zeneszám vagy fénykép kedvenként való kijelöléséhez.

2 - A videókat, zeneszámokat és fényképeket rácsos, illetve lista nézetben jelenítheti meg.

3 - Használja a Nyíl- / navigációs gombokat a képernyő jobb felső részén lévő három pont kiválasztásához, majd nyomja meg az OK gombot az OPTIONS menü megnyitásához.

Rácsos nézet

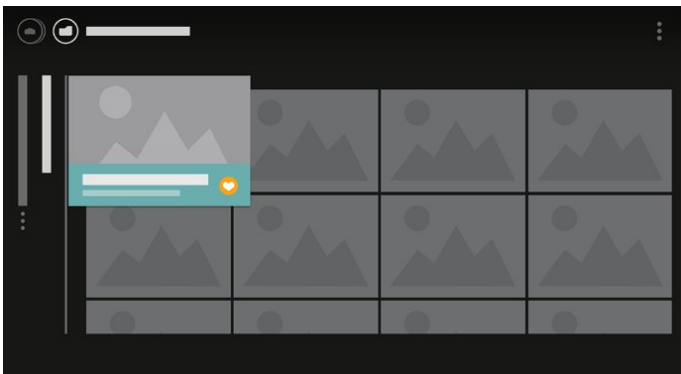

Lista nézet

# Üzembe helyezés

## 2.1

### Biztonsági utasítások elolvasása

A TV-készülék használata előtt olvassa el a biztonsági utasításokat.

További információkért válassza ki a **Súgó** menü **Kulcsszavak** lehetőségét, majd keresse meg a **Biztonsági utasítások** témakört.

## 2.2

### TV-állvány vagy falra szerelés

#### TV-állvány

A TV-állvány szerelési utasításait a TV-készülékhez mellékelt Gyors üzembe helyezési útmutatóban találja. Ha elveszítette az útmutatót, azt a [www.philips.com](http://www.philips.com) honlapról töltheti le.

A TV típusszámának ismeretében megkeresheti a letölthető Gyors üzembe helyezési útmutatót.

#### Falra szerelés

A TV-készülék fel van készítve (külön megvásárolható) VESA-kompatibilis fali konzolra történő felszereléshez.

Fali konzol vásárlásakor használja a következő VESA-kódot . . .

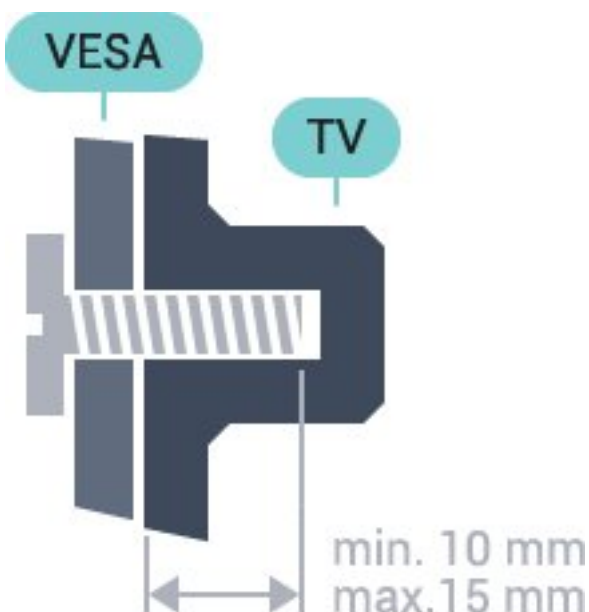

- 32PFx5501  
VESA MIS-F 100x100, M4
  - 40PFx5501  
VESA MIS-F 200x200, M4
  - 49PFx5501  
VESA MIS-F 400x200, M6
- Előkészítés

Először távolítsa el a 4 műanyag csavarfedelelet a TV-készülék hátoldalán található menetes foglalatokról. Ügyeljen arra, hogy a TV-készülék VESA-kompatibilis konzolhoz való rögzítésére szolgáló fémcsavarok legalább 10 mm mélyen benne legyenek a TV-készüléken található menetes foglalatokban.

#### Vigyázat

A TV falra szereléséhez speciális képességek szükségesek, és csak képezett szakember végezheti. A TV falra szerelésének meg kell felelnie a TV súlya szerinti biztonsági szabványoknak. A TV-készülék elhelyezése előtt olvassa el a biztonsági tudnivalókat is.

A TP Vision Europe B.V. nem vállal felelősséget a helytelen rögzítésből adódó balesetekért vagy sérülésekért.

## 2.3

### Tanácsok az elhelyezéssel kapcsolatban

- Úgy helyezze el a készüléket, hogy a képernyőre ne essen közvetlen fény.
- A faltól legfeljebb 15 cm-re helyezze el a TV-készüléket.
- A TV-nzés ideális távolsága a képernyőátló hosszának 3-szorosa. Amikor leül, szemének egy szintben kell lennie a képernyő közepével.

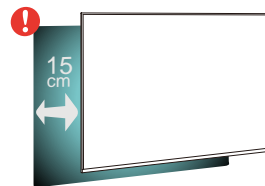

## 2.4

### Tápkábel

- Csatlakoztassa a tápkábelt a TV-készülék hátulján található **POWER** csatlakozóba.
- Ellenőrizze, hogy a tápkábel stabilan illeszkedik-e a csatlakozóba.
- Gondoskodjon róla, hogy a csatlakozódugó a fali aljzatnál mindig hozzáférhető maradjon.
- A tápkábel kihúzásakor soha ne a kábelt, hanem a csatlakozódugót húzza.

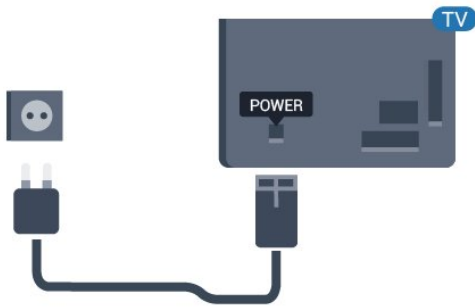

Bár ez a TV-készülék rendkívül keveset fogyaszt készenléti üzemmódban, energiatakarékossági megfontolásból húzza ki a hálózati kábelt, ha hosszabb ideig nem használja a készüléket.

---

2.5

## Antennakábel

Illessze az antenna csatlakozódugóját stabilan a TV-készülék hátulján található **Antenna** foglalatba.

Csatlakoztathatja saját antennáját, vagy antennaelosztó rendszerből érkező jelet is foghat. Használjon 75 ohmos, koaxiális IEC RF antennacsatlakozót.

Ezt az antennacsatlakozót DVB-T és DVB-C bemeneti jelekhez használja.

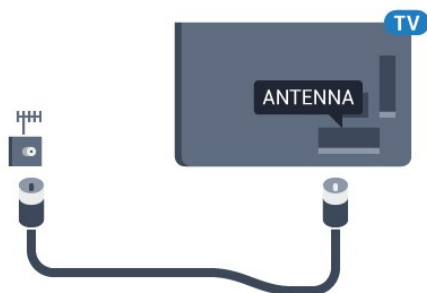

# Távvezérlő

## A gombok áttekintése

### Felső rész

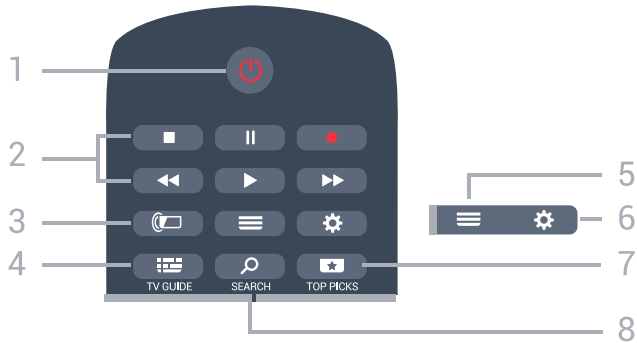

#### 1 – Készzenlét/Be

A készülék bekapcsolása, illetve készzenléti módba kapcsolása

#### 2 - Lejátszás és felvétel

- Lejátszás : lejátszás.
- Szünet : lejátszás szüneteltetése
- Leállítás : lejátszás leállítása
- Visszatekerés : gyorskeresés visszafelé
- Előretekerés : gyorskeresés előre
- Felvétel : a felvétel indítása

#### 3 – Ambilight

Ez a funkció csak az Ambilight sorozatban érhető el

#### 4 – TV GUIDE

A Tv-műsorfüzet megnyitása vagy bezárása.

#### 5 – LIST

A csatornalista megnyitása vagy bezárása.

#### 6 – Beállítások

A Gyakori beállítások megnyitásához.

#### 7 – TOP PICKS

Az ajánlott műsorokat, az Igény szerinti videókat (Kölcsönzött videók) vagy Online TV (Catch Up TV) szolgáltatást tartalmazó menü megnyitása. Ha elérhető.

#### 8 – SEARCH

A keresések oldal megnyitása.

### Középen

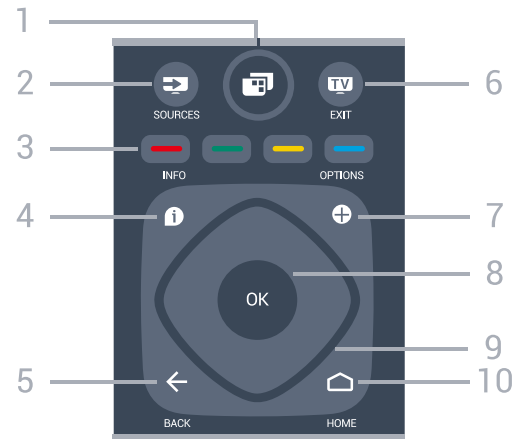

#### 1 – TV-menü

A gyakran használt TV-funkciókat tartalmazó TV-menü megnyitása.

#### 2 – SOURCES

A Források menü megnyitása.

#### 3 – színes gombok

Lehetőségek közvetlen kiválasztása.

#### 4 – INFO

A műsor-információk megnyitása vagy bezárása.

#### 5 – BACK

Visszatérés az előzőleg kiválasztott csatornához.

Visszatérés az előző menühöz.

Visszatérés az előző alkalmazásba/internetes oldalhoz.

#### 6 – - EXIT

Visszaváltás TV-nézésre. Valamely interaktív televíziós alkalmazás leállítása.

#### 7 – OPTIONS

Az Opciók menü megnyitása, illetve bezárása.

#### 8 – OK gomb

Kiválasztás vagy beállítás jóváhagyása. Csatornalista megnyitása tévzés közben.

#### 9 – Nyíl-/navigációs gombok

Navigálás fel, le, balra és jobbra.

#### 10 – HOME

A Főmenü megnyitása.

### Alsó oldal





#### 1 – NETFLIX

A Netflix alkalmazás közvetlen megnyitása. Bekapcsolt vagy készenléti üzemmódban lévő TV-készülék esetén.

#### 2 – Hangerő

A hangerőszint beállítása.

#### 3 – Számgombok

Csatorna közvetlen kiválasztása.

#### 4 – SUBTITLE

Feliratok bekapcsolása, kikapcsolása vagy automatikus megjelenítése.

#### 5 – Csatorna

Átkapcsolás a csatornalista következő vagy előző csatornájára. Szöveg/teletext következő vagy előző oldalának megnyitása. A lemez következő vagy előző fejezetének elindítása.

#### 6 – Némitás

A hang némitása, illetve visszakapcsolása.

#### 7 – TEXT

Szöveg/teletext megnyitása vagy bezárása.

3.2

## Hangkeresés

### Alkalmazás letöltése a Google Play áruházból

Használja androidos okostelefonját vagy táblagépét az Android TV távvezérlőjeként. Váltson könnyedén az iránygombokkal, az érintőpanellel és a gamepaddel történő navigáció és játék között Android TV eszközén. Hangkeresés indításához érintse meg a mikrofont, vagy használja a billentyűzetet szöveg bevitelére az Android TV-készüléken.

Először lépésként csatlakoztassa androidos telefonját vagy táblagépét ugyanahhoz a hálózathoz, melyhez az Android TV-készülék is csatlakozik, illetve keresse

meg az Android TV-készüléket Bluetooth-on keresztül.

Az összes Android TV-készülékkel működik.

\*Az Android TV Remote Control alkalmazás használatához az Android 4.3-as vagy újabb verzióját futtató androidos telefonra vagy táblagépre van szükség.

## Párosítás a TV-készülékkel

A távvezérlőben nincs mikrofon. A hangkeresés funkció használatához először telepítenie kell az **Android TV Remote Control** alkalmazást androidos okostelefonjára vagy táblagépére.

1 - Androidos okostelefonján vagy táblagépén keressen rá az „Android TV Remote Control” kifejezésre a Google Play áruházban.

2 - Töltse le és telepítse az **Android TV Remote Control** alkalmazást\* androidos okostelefonjára vagy táblagépére.

3 - Kapcsolódjon androidos okostelefonjával vagy táblagépével ugyanahhoz a hálózathoz, melyhez az Android TV-készülék is csatlakozik.

4 - Androidos okostelefonján vagy táblagépén válassza a „Philips Tv”\*\* lehetőséget. Android TV-készüléke képernyőjén ezt követően megjelenik egy kód.

5 - Az Android TV-készülékkel való párosításhoz írja be ezt a kódot androidos okostelefonján vagy táblagépén.

\*Az Android TV Remote Control alkalmazás használatához az Android 4.3-as vagy újabb verzióját futtató androidos telefonra vagy táblagépre van szükség.

\*\*Az Android TV-készülék neve attól függ, hogy mit állított be a TV hálózati neve opciónál. Ezen a TV-készüléken az előre beállított név a modellnév.

## Hangkeresés használata

A Főmenü felső részén található ikont használva kereshet videókat, zenéket vagy bármi mást az interneten. A Hangkeresés funkciót bármikor elkezdheti használni. Vagy a távvezérlő billentyűzetten beírhatja a szöveget.

A Hangkeresés funkció használatához...

1 - Hangkeresés indításához érintse meg okostelefonja ikonját.

2 - A ikon pirosan jelenik meg, ez jelzi, hogy a mikrofon aktív.

3 - Mondja el tisztán és érthetően, hogy mit keres. Az

eredmények megjelenítésére általában kicsit várnia kell.

4 - A keresési eredményeket megjelenítő ablakban kiválaszthatja a kívánt elemet.

Lásd még: [www.support.google.com/androidtv](http://www.support.google.com/androidtv)

---

## Hangkeresés beállításai

Beállíthatja a Hangkeresés funkció által használni kívánt nyelvet is.

A Hangkeresés funkció nyelvének beállításához...



1 - Nyomja meg a  gombot, válassza ki a **Minden beállítás** lehetőséget, majd nyomja meg az **OK** gombot.

2 - Válassza az **Android beállítások** lehetőséget, majd nyomja meg az **OK** gombot.

3 - Válassza

a **Beállítások** >  **Beszéd** lehetőséget, majd nyomja meg az **OK** gombot.

4 - Válassza ki a használni kívánt nyelvet, majd nyomja meg az **OK** gombot.

5 - A  **BACK** gomb megnyomásával visszaléphet egy lépést, az  **EXIT** gombot megnyomva pedig bezárhatja a menüt.

---

3.3

## IR-érzékelő

A TV-készülék képes infravörös (IR) jeleket használó távvezérlőktől is parancsokat fogadni. Ha ilyen távvezérlőt használ, mindig ügyeljen rá, hogy a távvezérlőt mindig a TV-készülék elülső részén található infravörös érzékelőre irányítsa.

### Figyelmeztetés

Ne helyezzen semmilyen tárgyat a TV-készülék infravörös érzékelője elé, mert az zavarhatja az infravörös jelet.

---

3.4

## Elemek

Ha a TV-készülék nem reagál a távvezérlő gombnyomásaira, lehetséges, hogy az elemek lemerültek.

Az elemek cseréjéhez nyissa ki a távvezérlő hátulján található elemtartó rekeszt.

1 - Csúsztassa az elemtartó fedelét a nyíl által jelzett irányba.

2 - Cserélje ki a régi elemeket 2 db **1,5 V-os AAA-R03** méretű elemre. Figyeljen a + és - pólusok megfelelő helyzetére.

3 - Helyezze vissza az elemtartó fedelét, és csúsztassa vissza, amíg a helyére nem kattann.

Ha a távvezérlőt huzamosabb ideig nem használja, vegye ki az elemeket.

A régi elemeket a használat befejezésére vonatkozó iránymutatásoknak megfelelően, biztonságos módon helyezze hulladékba.

További információkért válassza ki

a **Súgó** menü **Kulcsszavak** lehetőségét, majd keresse meg a **Használat befejezése** témakört.

---

3.5

## Tisztítás

A távvezérlőt karcmentes bevonattal látták el.

A távvezérlő tisztításához puha, nedves kendőt használjon. A távvezérlő tisztításához soha ne használjon oldószert, például alkoholt, vegyszereket vagy háztartási tisztítószeret.



# Be- és kikapcsolás

## 4.1

### Bekapcsolás vagy készenlét

Ellenőrizze, hogy a TV-készülék csatlakoztatva van-e a hálózati tápellátáshoz. Csatlakoztassa a mellékelt hálózati kábelt a TV-készülék hátoldalán található **AC in** csatlakozóaljzatba. A TV-készülék alján látható jelzőfény világítani kezd.

#### Bekapcsolás

Nyomja meg távvezérlő  gombját a TV-készülék bekapcsolásához. Vagy nyomja meg a  HOME gombot. A TV-készüléket a készülék hátoldalán található kis joystick gomb megnyomásával is bekapcsolhatja, ha nem találja a távvezérlőt, vagy ha lemerültek benne az elemek.

#### Váltás készenléti üzemmódba

A TV-készülék készenléti állapotba kapcsolásához nyomja meg a távvezérlő  gombját, vagy a TV-készülék hátoldalán található kis joystick gombot.



Készenléti módban a TV-készülék továbbra is csatlakoztatva van a hálózati tápellátáshoz, de csak igen kevés energiát fogyaszt.

A TV teljes kikapcsolásához húzza ki a csatlakozódugót.

A csatlakozódugó kihúzásakor soha ne a kábelt, hanem a csatlakozódugót fogja. Biztosítsa, hogy mindig hozzáférjen a csatlakozódugóhoz, a tápkábelhez és a fali aljzathoz.

beállításához, illetve a következő vagy előző csatornára lépéshez. Nyomja a gombot felfelé vagy lefelé a források listájának végignézéséhez, beleértve a tuner kiválasztását is. Nyomja meg a joystick gombot a bemutató film elindításához.

4 - A menü automatikusan eltűnik.

A TV-készülék készenléti állapotba kapcsolásához válassza a  lehetőséget, majd nyomja meg a joystick gombot.







## 4.2

### A TV-készülék gombjai

Ha elveszítette a távvezérlőt, vagy annak elemei kimerültek, akkor is végrehajthat néhány alapvető műveletet a TV-készüléken.

Az alapmenü megnyitásához...

1 - A TV-készülék bekapcsolt állapotában nyomja meg a TV-készülék hátoldalán található joystick gombot az alapmenü megjelenítéséhez.

2 - Használja a bal vagy jobb gombot a  Hangerő,  Csatorna vagy  Források lehetőség kiválasztásához. Bemutató film indításához válassza a  Bemutató lehetőséget.

3 - Nyomja a gombot felfelé vagy lefelé a hangerő

# Csatornák

## 5.1

### Antenna/kábel beállítása

#### Csatornák frissítése

##### Automatikus csatornafrissítés

A digitális csatornák esetében beállíthatja a TV-készüléket úgy, hogy automatikusan új csatornákkal frissítse ezeket a csatornákat.

Naponta egyszer, reggel 6-kor a TV-készülék frissíti a csatornákat, és tárolja az újakat. Az új csatornák a Csatornalistában tárolódnak, és ✨ jelzi őket. A bejövő jellel nem rendelkező csatornák törlésre kerülnek. A TV-készüléknek készenlét üzemmódban kell lennie a csatornák automatikus frissítéséhez. Az Automatikus csatornafrissítés funkció kikapcsolható.

Az automatikus frissítés kikapcsolásához...

- 1 - Nyomja meg a ⚙️ gombot, válassza ki a **Minden beállítás** lehetőséget, majd nyomja meg az **OK** gombot.
- 2 - Válassza a **Csatornák > Antenna/kábel beállítása** lehetőséget.
- 3 - Szükség esetén írja be a PIN kódját.
- 4 - Válassza az **Automatikus csatornafrissítés** lehetőséget.
- 5 - Válassza a **Ki beállítást**.
- 6 - A ⬅️ (balra) gomb megnyomásával visszaléphet egy lépést, a ⬅️ **BACK** gombot megnyomva pedig bezárhatja a menüt.

Ha a TV új csatornákat talál, illetve ha frissít vagy eltávolít csatornákat, a TV indulásakor ezt üzenet jelzi. Ezt az üzenetet kikapcsolhatja, hogy ne jelenjen meg minden egyes csatornafrissítés után.

Az üzenet kikapcsolásához...

- 1 - Nyomja meg a ⚙️ gombot, válassza ki a **Minden beállítás** lehetőséget, majd nyomja meg az **OK** gombot.
- 2 - Válassza a **Csatornák > Antenna/kábel beállítása** lehetőséget.
- 3 - Szükség esetén írja be a PIN kódját.
- 4 - Válassza a **Csatorna frissítési üzenet** lehetőséget.
- 5 - Válassza a **Ki beállítást**.
- 6 - A ⬅️ (balra) gomb megnyomásával visszaléphet egy lépést, a ⬅️ **BACK** gombot megnyomva pedig bezárhatja a menüt.

Egyes országokban az Automatikus csatornafrissítés tévénezés közben vagy a TV készenléti üzemmódjában bármikor megtörténhet.

#### Kézi csatornafrissítés

A csatornafrissítést Ön is bármikor megkezdheti.

Csatornafrissítés kézi indításához...

- 1 - Nyomja meg a ⚙️ gombot, válassza ki a **Minden beállítás** lehetőséget, majd nyomja meg az **OK** gombot.
- 2 - Válassza a **Csatornák > Antenna/kábel beállítása** lehetőséget.
- 3 - Szükség esetén írja be a PIN kódját.
- 4 - Válassza a **Csatornák keresése** lehetőséget.
- 5 - Válassza ki az **Indítás** lehetőséget.
- 6 - Válassza a **Digitális csatornák frissítése** lehetőséget, majd a **Következő** lehetőséget.
- 7 - A digitális csatornák frissítéséhez válassza az **Indítás** lehetőséget. A művelet eltarthat néhány percig.
- 8 - A ⬅️ (balra) gomb megnyomásával visszaléphet egy lépést, a ⬅️ **BACK** gombot megnyomva pedig bezárhatja a menüt.

#### Az összes csatorna újratelepítése

A csatornákat a TV más beállításainak módosítása nélkül is újra beállíthatja.

A csatornák újrahangolása előtt be kell írni az esetleges PIN kódot.

Csatornák újratelepítéséhez...

- 1 - Nyomja meg a ⚙️ gombot, válassza ki a **Minden beállítás** lehetőséget, majd nyomja meg az **OK** gombot.
- 2 - Válassza a **Csatornák > Antenna/kábel beállítása** lehetőséget.
- 3 - Szükség esetén írja be a PIN kódját.
- 4 - Válassza a **Csatornák keresése** lehetőséget.
- 5 - Válassza az **Indítás** lehetőséget, majd nyomja meg az **OK** gombot.
- 6 - Válassza a **Csatornák újratelepítése**, majd a **Következő** lehetőséget, végül pedig kattintson az **OK** gombra.
- 7 - Válassza ki azt az országot, ahol jelenleg tartózkodik, majd nyomja meg az **OK** gombot.
- 8 - Válassza a **Következő** lehetőséget, majd nyomja meg az **OK** gombot.
- 9 - Válassza ki a telepíteni kívánt megoldás típusát az **Antenna (DVB-T)** vagy **Kábel (DVB-C)** lehetőségek közül, majd nyomja meg az **OK** gombot.
- 8 - Válassza a **Következő** lehetőséget, majd nyomja meg az **OK** gombot.
- 11 - Válassza ki a kívánt csatornák típusát a **Digitális és analóg csatornák** és a **Csak digitális csatornák** lehetőségek közül, majd nyomja meg az **OK** gombot.
- 8 - Válassza a **Következő** lehetőséget, majd nyomja meg az **OK** gombot.

13 - A digitális csatornák frissítéséhez válassza az **Indítás** lehetőséget, majd nyomja meg az **OK** gombot. A művelet eltarthat néhány percig.  
14 - A **←** (balra) gomb megnyomásával visszaléphet egy lépést, a **←** **BACK** gombot megnyomva pedig bezárhatja a menüt.

---

## DVB-T vagy DVB-C

---

### DVB-T vagy DVB-C vétel

A csatornák beállításakor, közvetlenül a csatornák keresése előtt az Antenna (DVB-T) vagy Kábel (DVB-C) elemet választotta. Az Antenna DVB-T/T2 földi analóg csatornákat és digitális DVB-T csatornákat keres. A Kábel DVB-C kábeles DVB-C szolgáltató által kínált analóg és digitális csatornákat keres.

### DVB-C csatorna beállítása

Az egyszerű használat érdekében minden DVB-C beállítás automatikusra van állítva.  
Ha az Ön DVB-C szolgáltatója speciális DVB-C értékeket adott meg, például a hálózati azonosítót vagy a hálózati frekvenciát, akkor adja meg ezeket az értékeket, amikor a beállítás során a TV-készülék kéri.

### Ütköző csatornaszámok

Egyes országokban különböző TV-csatornák (szolgáltatók) azonos csatornaszámot használhatnak. A beállítás során a TV megjeleníti az ütköző csatornaszámokat tartalmazó listát. Ki kell választania, hogy mely TV-csatornát szeretné beállítani az adott csatornaszámhoz a rendelkezésre álló csatornák közül.

---

### DVB beállítások

---

#### Hálózati frekvencia üzemmód

Ha használni szeretné a **Gyors keresés** módszert, a **Frekvenciakeresés** menüben a csatornák kereséséhez válassza az **Automatikus** beállítást. A TV-készülék az előre meghatározott hálózati frekvenciák (vagy HC: kezdő csatorna) közül egyet fog használni, amelyet az adott ország legtöbb kábelszolgáltatója használ.

Ha a csatornák kereséséhez megadtak Önnek egy speciális „hálózati frekvencia” értéket, válassza a **Kézi** lehetőséget.

---

#### Hálózati frekvencia

Ha a **Hálózati frekvencia üzemmód** beállítása **Kézi**, itt megadhatja a kábelszolgáltatótól kapott hálózati frekvencia értéket. Az érték megadásához használja a számgombokat.

---

### Frekvenciakeresés

Válassza ki a csatornakeresési módszert. Választhatja a gyorsabb **Gyors keresés** módszert és az adott ország legtöbb kábelszolgáltatója által alkalmazott, előre meghatározott beállítások használatát.

Ha így nem sikerül csatornákat telepíteni, vagy vannak hiányzó csatornák, akkor választhatja a kibővített **Teljes keresés** módszert. Ezen módszer esetében több idő szükséges a csatornák kereséséhez és telepítéséhez.

---

### Frekvencialépcső mérete

A TV-készülék **8 MHz**-es lépésekben keresi a csatornákat.

Ha így nem sikerül csatornákat telepíteni, vagy vannak hiányzó csatornák, akkor kereshet kisebb, **1 MHz**-es lépésekben. Az **1 MHz**-es lépések használata esetén több ideig tart a csatornák keresése és telepítése.

---

### Digitális csatornák

Ha tudja, hogy a kábelszolgáltatója nem kínál digitális csatornákat, akkor átugorhatja a digitális csatornák keresését.

---

### Analóg csatornák

Ha tudja, hogy a kábelszolgáltatója nem kínál analóg csatornákat, akkor átugorhatja az analóg csatornák keresését.

---

### Szabad/kódolt

Ha rendelkezik előfizetéssel és CAM – Feltételes hozzáférés modullal fizető TV-szolgáltatásokhoz, válassza a **Ingyenes + kódolt** beállítást. Ha nincs előfizetése fizető TV-csatornákra vagy -szolgáltatásokra, a **Csak ingyenes csatornák** beállítást választhatja.

---

### Tesztvétel

Ellenőrizheti a digitális csatornák vételi jelének minőségét és erősségét. Saját antenna használata esetén a jobb vétel érdekében áthelyezheti az antennát.

Digitális csatorna vételi minőségének ellenőrzése...

1 - Hangoljon a csatornára.

2 - Nyomja meg a **⚙️** gombot, válassza ki a **Minden beállítás** lehetőséget, majd nyomja meg az **OK**

gombot.

3 - Válassza a **Csatornák > Antenna/kábel beállítás**a lehetőséget. Szükség esetén írja be a PIN kódját.

4 - Válassza a **Digitális: Vétel** teszt.

5 - Válassza a **Keresés** lehetőséget. Megjelenik a csatornához tartozó digitális frekvencia.

6 - A frekvencia jelminőségének ellenőrzéséhez válassza a **Keresés** lehetőséget, majd nyomja meg az **OK** gombot. A teszteredmények a képernyőn jelennek meg. A vétel minőségének javítása érdekében helyezze át az antennát vagy ellenőrizze a csatlakozásokat.

7 - Ezenfelül manuálisan is módosíthatja a frekvenciát. A **▲** (fel) vagy **▼** (le) gombok segítségével egyesével állítsa be a frekvencia helyértékeit. A vétel ismételt teszteléséhez válassza a **Keresés** lehetőséget, majd nyomja meg az **OK** gombot.

8 - A menü bezárásához nyomja meg a **◀** (balra) gombot, szükség esetén többször is.

---

## Kézi telepítés

Az analóg TV-csatornákat egyesével kézzel is behangolhatja.

Analóg csatornák manuális telepítése...

1 - Nyomja meg a **⚙** gombot, válassza ki a **Minden beállítás** lehetőséget, majd nyomja meg az **OK** gombot.

2 - Válassza a **Csatornák > Antenna/kábel beállítás**a lehetőséget. Szükség esetén írja be a PIN kódját.

3 - Válassza az **Analóg: Kézi telepítés**.

### • Rendszer

A TV-rendszer beállításához válassza a **Rendszer** elemet.

Válassza ki országát vagy a világot azon részét, ahol jelenleg tartózkodik, majd nyomja meg az **OK** gombot.

### • Csatorna keresése

Csatorna kereséséhez válassza a **Csatorna keresése** elemet. Egy csatorna megkereséséhez manuálisan is megadhat egy frekvenciát, de a TV automatikusan is megkeresheti azt. Egy csatorna automatikus megkereséséhez nyomja meg a **▶** (jobbra) gombot, és válassza ki a **Keresés** lehetőséget. A megtalált csatorna a képernyőn jelenik meg. Rossz vétel esetén ismételten nyomja meg a **Keresés** gombot. Ha tárolni kívánja a csatornát, válassza a **Kész** lehetőséget, majd nyomja meg az **OK** gombot.

### • Tárolás

A csatornát az aktuális csatornaszám alatt tárolhatja, illetve új csatornaszámot is megadhat. Válassza az **Aktuális csatorna mentése** vagy a **Tárolás új csatornaként** lehetőséget. Az új

csatorna száma rövid időre megjelenik a képernyőn.

A műveletet az összes elérhető analóg TV-csatornához elvégezheti.

---

5.2

## Csatornalista másolása

### Csatornalista másolása

Csatornalista másolása...

1 - Kapcsolja be a TV-készüléket. A TV-készüléken lennie kell telepített csatornáknak.

2 - Csatlakoztasson egy USB flash meghajtót.

3 - Nyomja meg a **⚙** gombot, válassza ki a **Minden beállítás** lehetőséget, majd nyomja meg az **OK** gombot.

4 - Válassza a **Csatornák > Csatornalista másolása** lehetőséget.

5 - Válassza a **Másolás USB-re** lehetőséget. A csatornalista TV-készülekről történő másolásához a készülék kérheti a gyermekzár PIN-kódját.

6 - A másolás befejezésekor húzza ki az USB flash meghajtót.

7 - A menü bezárásához nyomja meg a **◀** (balra) gombot, szükség esetén többször is.

Most már feltöltheti a másolt csatornalistát egy másik Philips TV-készülékre.

---

## A csatornalista verziószáma

Ellenőrizze a csatornalista aktuális verzióját...

1 - Nyomja meg a **⚙** gombot, válassza ki a **Minden beállítás** lehetőséget, majd nyomja meg az **OK** gombot.

2 - Válassza a **Csatornák** lehetőséget, majd a menübe történő belépéshez nyomja meg a **▶** (jobbra) gombot.

3 - Válassza a **Csatornalista kiválasztása** lehetőséget, majd az **Aktuális verzió** lehetőséget, majd nyomja meg az **OK** gombot.

4 - A menü bezárásához nyomja meg a **◀** (balra) gombot, szükség esetén többször is.

---

## Csatornalista feltöltése

Még be nem hangolt TV-készülékekre

A csatornalista feltöltésének módja attól függ, hogy TV-készüléke be van-e már hangolva.

Még be nem hangolt TV

1 - A telepítéshez csatlakoztassa a tápkábelt, majd válassza ki a nyelvet és az országot. A csatornák keresését kihagyhatja. Fejezze be a hangolást.

2 - Helyezze be azt az USB flash meghajtót, amelyen a másik TV csatornalistája található.

3 - A csatornalista feltöltésének megkezdéséhez nyomja meg a  gombot, válassza ki a **Minden beállítás** lehetőséget, majd nyomja meg az **OK** gombot.

4 - Válassza a **Csatornák > Csatornalista másolása > Másolás TV-re** lehetőséget. Szükség esetén írja be a PIN kódját.

5 - A TV-készülék tájékoztatja, ha a csatornalistát sikeresen átmásolta a TV-re. Húzza ki az USB flash meghajtót.

---

## Már behangolt TV-készülékekre

A csatornalista feltöltésének módja attól függ, hogy TV-készüléke be van-e már hangolva.

### Már behangolt TV

1 - Ellenőrizze a TV országbeállítását. (Ezen beállítás ellenőrzéséhez tekintse meg a Minden csatorna újratelepítése című fejezetet. Az országbeállítások lépésig végezze el az eljárás lépéseit. A telepítés megszakításához nyomja meg a  **BACK** gombot.)

Ha az országbeállítás helyes, folytassa a 2. lépéssel.

Ha az országbeállítás helytelen, indítsa el az újratelepítést. Tekintse meg a Minden csatorna újratelepítése fejezetet, majd indítsa el a telepítést. Válassza ki a megfelelő országot, és hagyja ki a csatornakeresést. Fejezze be a hangolást. Ha elkészült, térjen vissza 2. lépéshez.

2 - Helyezze be azt az USB flash meghajtót, amelyen a másik TV csatornalistája található.

3 - A csatornalista feltöltésének megkezdéséhez nyomja meg a  gombot, válassza ki a **Minden beállítás** lehetőséget, majd nyomja meg az **OK**.

4 - Válassza a **Csatornák > Csatornalista másolása > Másolás TV-re** lehetőséget. Szükség esetén írja be a PIN kódját.

5 - A TV-készülék tájékoztatja, ha a csatornalistát sikeresen átmásolta a TV-re. Húzza ki az USB flash meghajtót.

---

5.3

## Csatornákkal kapcsolatos tudnivalók

---





### Csatornalisták

#### Tudnivalók a csatornalistáról



A csatornák beállítása után minden csatorna megjelenik a csatornalistában. A csatornák a nevükkel és a logójukkal együtt jelennek meg, ha ez az információ elérhető.

A csatornalistában minden behangolt csatorna

szerepel. A listát leszűrheti úgy, hogy csak a TV-csatornák vagy csak a rádióadók jelenjenek meg.

Ha kiválasztott egy csatornalistát, nyomja meg a  (fel) vagy  (le) nyílombokat a konkrét csatorna kiválasztásához, majd kiválasztott csatorna megtekintéséhez nyomja meg az **OK** gombot. Csak a  **+** vagy  **-** gombok használatakor vált az adott csatornára.

#### Csatorna-ikonok

Miután elvégezte a csatornalista automatikus csatornafrissítését, az újonnan megtalált csatornák  (csillag) jellel vannak megjelölve. Ha zárol egy csatornát, egy  (lakat) jellel lesz megjelölve.

A mások által nézett 3 legnépszerűbb csatornának a jelölése: 1, 2 vagy 3.

#### Rádióállomások

Ha vehető digitális adás, akkor a digitális rádióállomásokat a készülék a telepítés során automatikusan beállítja. A rádiócsatornák közötti váltás ugyanúgy történik, mint a TV-csatornák esetén. A kábeles (DVB-C) rádióállomások számozása általában 1001-től kezdődik.

Ez a TV képes a DVB szabványú digitális televíziós műsorszórás vételére. Előfordulhat, hogy a TV nem működik megfelelően, amennyiben a digitális televízió szolgáltatója nem tartja be teljes mértékben a szabvány követelményeit.

---

### Csatornalista megnyitása

Az összes csatornát tartalmazó lista mellett kiválaszthat egy megszürt listát, illetve kiválaszthatja az Ön által létrehozott Kedvencek listák egyikét is.

Az aktuális csatornalista megnyitása...

1 - A TV-re történő átkapcsoláshoz nyomja meg a  gombot.

2 - Nyomja meg a  **LIST\*** vagy az **OK** gombot az aktuális csatornalista megnyitásához.

3 - A csatornalista bezárásához nyomja meg a  **BACK** gombot.

Az egyik csatornalista kiválasztása...

1 - A képernyőn megnyitva lévő csatornalistával.

2 - A csatornalista tetején lévő listanevet kiválasztva és az **OK** gombot megnyomva is megnyithatja a Lista menüt.

3 - A Lista menüben válasszon ki egyet az elérhető csatornalisták közül, majd nyomja meg az **OK** gombot.

\* Ha a  **LIST** gomb elérhető a távvezérlőn

---

## Csatornalista szűrése

Leszűrheti az összes csatornát tartalmazó listát. A csatornalistát beállíthatja úgy, hogy csak a TV-csatornák vagy csak a rádióadók jelenjenek meg. Az Antenna/kábel csatornák esetében beállíthatja úgy a listát, hogy vagy a díjmentesen fogható, vagy a kódolt csatornák jelenjenek meg.

Szűrő beállítása az összes csatornát tartalmazó listához...

- 1 - Nyomja meg a **TV** gombot.
- 2 - Az aktuális csatornalista megnyitásához nyomja meg az **OK** gombot.
- 3 - A képernyőn megnyitva lévő csatornalistával, a csatornalista tetején lévő listanevet kiválasztva és az **OK** gombot megnyomva is megnyithatja a Lista menüt.
- 4 - A Lista menüben válassza ki a szűrni kívánt csatornát.
- 5 - A **←** (balra) gomb megnyomásával visszaléphet egy lépést, a **←** gombot megnyomva pedig bezárhatja a menüt.

---

## Csatorna keresése

Megkereshet egy adott csatornát egy hosszú csatornalistában.

A TV-készülék a két fő csatornalista (Antenna vagy Kábel) egyikében tud csatornát keresni.

Csatorna keresése...

- 1 - Nyomja meg a **TV** gombot.
- 2 - Az aktuális csatornalista megnyitásához nyomja meg az **OK** gombot.
- 3 - Válassza ki a **⋮** lehetőséget a jobb felső sarokban, majd nyomja meg az **OK** gombot.
- 4 - Szövegmező megnyitásához válassza a **Csatorna keresése** lehetőséget, majd nyomja meg az **OK** gombot. A szöveget a távvezérlő billentyűzet (ha elérhető) vagy a képernyőn megjelenő billentyűzet segítségével írhatja be.
- 5 - Írjon be egy számot vagy egy nevet teljesen vagy részben, majd válassza az **Alkalmaz** lehetőséget, és nyomja meg az **OK** gombot. A TV a kiválasztott listában megkeresi az egyező csatornaneveket.

A keresési eredmények csatornalistaként jelennek meg – lásd fent a listanevet. Ha másik csatornalistát választ vagy bezárja a keresési eredményeket tartalmazó listát, a keresési eredmények eltűnnek.

---

## Csatornák megtekintése

### Csatornaváltás

Ha TV-csatornákat szeretne nézni, nyomja meg a **TV** gombot. A TV a legutoljára nézett TV-csatornára vált.

### Csatornaváltás

Csatornaváltáshoz nyomja meg a **≡ +** vagy **≡ -** gombot.

Ha tudja a kívánt csatorna számát, adja meg azt a számgombokkal. Az azonnali csatornaváltáshoz a szám bevitele után nyomja meg az **OK** gombot.

Ha az információ rendelkezésre áll az Interneten, akkor a TV-készülék megjeleníti az aktuális műsor nevét és részletes adatait, majd a következő műsor nevét és részletes adatait.

### Előző csatorna

A korábban nézett csatornára a **←** **BACK** gombbal válthat vissza.

Csatornát a **Csatornalistákban** is válthat.

---

## Csatorna zárolása

### Csatorna zárolása vagy feloldása

Ha nem szeretné, hogy a gyermekek egy adott csatornát nézzenek, akkor zárolhatja a csatornát. Zárolt csatorna megtekintéséhez meg kell adnia a **gyermekzár** 4-számjegyű PIN-kódját. A csatlakoztatott eszközökről származó műsorok nem zárolhatók.

Csatorna zárolása...

- 1 - Nyomja meg a **TV** gombot.
- 2 - A csatornalista megnyitásához nyomja meg az **OK** gombot. Ha szükséges, módosítsa a csatornalistát.
- 3 - Válassza ki a **⋮** lehetőséget a jobb felső sarokban, majd nyomja meg az **OK** gombot.
- 4 - Válassza a **Zárolás/feloldás** lehetőséget, majd nyomja meg az **OK** gombot.
- 5 - Ha a TV kéri, adja meg a 4-számjegyű PIN-kódját.
- 6 - Válassza ki a zárolni kívánt csatornát, majd nyomja meg az **OK** gombot. A zárolt csatornákat egy **🔒** (lakat) jelöli.
- 7 - A **←** (balra) gomb megnyomásával visszaléphet egy lépést, a **←** **BACK** gombot megnyomva pedig bezárhatja a menüt.

Csatornazár feloldása...

- 1 - Nyomja meg a **TV** gombot.
- 2 - A csatornalista megnyitásához nyomja meg az **OK** gombot. Ha szükséges, módosítsa a csatornalistát.
- 3 - Válassza ki a **⋮** lehetőséget a jobb felső



sarokban, majd nyomja meg az **OK** gombot.  
4 - Válassza a **Zárolás/feloldás** lehetőséget, majd nyomja meg az **OK** gombot.  
5 - Ha a TV kéri, adja meg a 4-számjegyű PIN-kódját.  
6 - A **◀** (balra) gomb megnyomásával visszaléphet egy lépést, a **← BACK** gombot megnyomva pedig bezárhatja a menüt.

Egy csatornalistában szereplő csatornák zárolásához vagy a csatornazár feloldásához csak egyszer kell megadnia a PIN-kódot, amíg a csatornalistát be nem zárja.

---

## Szülői besorolás

Ha meg kívánja előzni, hogy gyermeke nem neki való műsort nézzen, beállíthat korhatárt.

A digitális csatornák esetében előfordulhat, hogy a műsoraikat korhatár szerinti besorolással látják el. Ha a korhatárjelölés megegyezik a gyermeke életkoraként megadott értékkel, vagy magasabb annál, a rendszer zárolja az adott műsort. Zárolt műsor megtekintéséhez először meg kell adnia a **Szülői besorolás** kódot.

Korhatár beállításához...

- 1 - Nyomja meg a **⚙** gombot, válassza ki a **Minden beállítás** lehetőséget, majd nyomja meg az **OK** gombot.
- 2 - Válassza a **Gyermekzár > Szülői besorolás** lehetőséget.
- 3 - Adja meg a gyermekzár 4-jegyű kódját. Ha még nem állított be kódot, válassza ki a **Kódbeállítás** lehetőséget a **Gyermekzár** elem alatt. Adja meg a 4-számjegyű gyermekzár-kódot, majd erősítse meg azt. Most már beállíthat korhatárt.
- 4 - A **Szülői besorolás** alatt válassza ki a kort.
- 5 - A menü bezárásához nyomja meg a **◀** (balra) gombot, szükség esetén többször is.

A szülői korhatár kikapcsolásához válassza a **Nincs** elemet. Egyes országokban azonban kötelező korhatárt beállítani.

Egyes műsorsugárzók/szolgáltatók csak a magasabb korhatárjelöléssel ellátott műsorokat zárolják. A szülői korhatár-besorolás az összes csatorna esetén beállításra kerül.

---

## Csatornabeállítások

### Beállítások megnyitása

Egy adott csatorna megtekintése közben lehetősége van bizonyos opciók beállítására.

A csatorna típusától vagy a megadott TV-beállításoktól függően elérhetők lehetnek bizonyos beállítások.

A beállításokat tartalmazó menü megnyitása...

- 1 - Valamelyik csatorna nézése közben nyomja meg az **+ OPTIONS > ≡ Preferenciák** gombot.
- 2 - A bezáráshoz nyomja meg ismét az **+ OPTIONS** gombot.

---

## Csatorna átnevezése

Miközben valamelyik csatornát nézi, átnevezheti azt. Csatorna átnevezéséhez...

- 1 - Valamelyik csatorna nézése közben nyomja meg az **+ OPTIONS** gombot.
- 2 - Válassza ki a **≡ Preferenciák > Csatorna átnevezése** gombot.
- 3 - A képernyőn megjelenő billentyűzet segítségével törölje az aktuálisan megjelenő nevet, majd írja be az újat.

---

## Közös interfész

Ha CAM modult telepített a Közös interfész-foglalatba, megtekintheti a CAM modulra és a szolgáltatóra vonatkozó adatokat, illetve elvégezhet bizonyos beállításokat a CAM modullal kapcsolatban.

A CAM modul adatainak megtekintése...

- 1 - Nyomja meg a **▶ SOURCES** gombot.
- 2 - Válassza ki azt a csatornatípust, amelyhez a CAM modult használja **TV-nézéshez**.
- 3 - Nyomja meg az **+ OPTIONS** gombot, és válassza ki a **≡ Preferenciák > Közös interfész** lehetőséget.
- 4 - Válassza ki a Közös interfész megfelelő foglalatát, majd nyomja meg a **▶** (jobbra) gombot.
- 5 - Válassza ki a CAM modul TV-szolgáltatóját, majd nyomja meg az **OK** gombot. A következő képernyők a TV-szolgáltatótól származnak.

---

## HbbTV ezen a csatornán

Ha egy bizonyos csatornán nem szeretne hozzáférést a HbbTV oldalakhoz, akkor blokkolhatja a HbbTV oldalakat csak az adott csatornára vonatkozóan.

- 1 - Hangoljon arra a csatornára, amelynek a HbbTV oldalait blokkolni szeretné.
- 2 - Nyomja meg az **+ OPTIONS** gombot, válassza ki a **Preferenciák > HbbTV ezen a csatornán** lehetőséget, majd nyomja meg a **▶** (jobbra) gombot.
- 3 - Válassza a **Ki** lehetőséget, majd nyomja meg az **OK** gombot.
- 4 - A **◀** (balra) gomb megnyomásával visszaléphet egy lépést, a **← BACK** gombot megnyomva pedig bezárhatja a menüt.



A HbbTV teljes blokkolása a TV-készüléken...

1 - Nyomja meg a  gombot, válassza ki a **Minden beállítás** lehetőséget, majd nyomja meg az **OK** gombot.

2 - Válassza ki az **Általános**

**beállítások > Javított > HbbTV** lehetőséget.

3 - Válassza a **Ki** lehetőséget, majd nyomja meg az **OK** gombot.

4 - A  (balra) gomb megnyomásával visszaléphet egy lépést, a  **BACK** gombot megnyomva pedig bezárhatja a menüt.

---

## Csatornainformációk

Megtekintheti egy adott csatorna műszaki jellemzőit, például: digitális vagy hangtípus, stb.

Csatorna műszak adatainak megtekintése...

1 - Hangoljon a csatornára.

2 - Nyomja meg az **+ OPTIONS** gombot, válassza ki a  **Preferenciák** lehetőséget, majd nyomja meg az **OK** gombot.

3 - Válassza a **Csatornainformáció** lehetőséget, majd nyomja meg az **OK** gombot.

4 - A képernyő bezárásához nyomja meg az **OK** gombot.

---

## Műsorinformációk

### Műsor részleteinek megtekintése

A kiválasztott műsor részletes adatainak előhívásához...

1 - Hangoljon a csatornára.

2 - Nyomja meg az **+ OPTIONS** gombot, válassza ki a  **Preferenciák** lehetőséget, majd nyomja meg az **OK** gombot.

3 - Válassza ki a **Program információ** lehetőséget, majd nyomja meg az **OK** gombot a műsorinformációk megtekintése érdekében.

4 - A bezáráshoz nyomja meg a  **BACK** gombot.

---



## Monó / Sztereo

Az analóg csatornát átkapcsolhatja monó vagy sztereo hangzásra.



Átkapcsolás monó vagy sztereo hangzásra...

1 - Átváltás analóg csatornára.

2 - Nyomja meg az **+ OPTIONS** gombot, és válassza ki

a  **Preferenciák > Monó/Sztereo** lehetőséget, majd nyomja meg a  (jobbra) gombot.

3 - Válassza a **Monó** vagy a **Sztereo** lehetőséget, majd nyomja meg az **OK** gombot.

4 - A  (balra) gomb megnyomásával visszaléphet egy lépést, a  **BACK** gombot megnyomva pedig

bezárhatja a menüt.

---

## Videoválasztó

A digitális TV-csatornák akár több videojelet (multi-feed műsorszórás), egyazon esemény különböző kameraállásait vagy -szögeit, illetve különböző műsorokat is átvihetnek egy TV-csatornán. Ha ilyen TV-csatorna rendelkezésre áll, akkor a képernyőn erről üzenet jelenik meg.

---

## Kétnyelvű I-II

Ez a beállítás akkor érhető el, ha egy hangjel két nyelvet tartalmaz, azonban ezek közül csak az egyik vagy egyik sem tartalmaz nyelvjelölést.

---

## Csatorna hozzárendelése

Ha az elején nem láthatók műsorinformációk, csatorna-hozzárendelést hajthat végre annak érdekében, hogy még több műsorinformációhoz jusson hozzá.

1 - Nyomja meg a  **TV GUIDE** gombot, majd a navigációs gombok segítségével válassza ki középen a  lehetőséget, végül pedig nyomja meg az **OK** gombot.

2 - Válassza a **TV-műsorfüzet > Az Internetről** lehetőséget, majd nyomja meg az **OK** gombot.

3 - Válasszon ki egy csatornát a TV-műsorfüzetből, majd nyomja meg az **OK** gombot a kiválasztott csatorna megtekintéséhez.

4 - Valamelyik csatorna nézése közben nyomja meg az **+ OPTIONS** gombot.

5 - Válassza ki a  **Preferenciák > Csatorna hozzárendelése** lehetőséget.

6 - Válasszon egy elemet a listáról, majd nyomja meg az **OK** gombot.

7 - Válassza a **Csatorna hozzárendelése** lehetőséget.

8 - A művelet befejeztével látni fogja az összekapcsolt csatornainformációkat a programban.

---

## Logó cseréje

Ha az elején nem láthatók műsorinformációk, az alábbi lépések segítségével juthat hozzá még több műsorinformációhoz.

1 - Nyomja meg a  **TV GUIDE** gombot, majd a navigációs gombok segítségével válassza ki középen a  lehetőséget, végül pedig nyomja meg az **OK** gombot.

2 - Válassza a **TV-műsorfüzet > A műsorsugárzótól** lehetőséget, majd nyomja meg

az **OK** gombot.

3 - Válasszon ki egy csatornát a TV-műsorfüzetből, majd nyomja meg az **OK** gombot a kiválasztott csatorna megtekintéséhez.

4 - Valamelyik csatorna nézése közben nyomja meg az **+ OPTIONS** gombot.

5 - Válassza ki a **≡ Preferenciák > Logó cseréje** lehetőséget.

6 - Válasszon egy elemet a listáról, majd nyomja meg az **OK** gombot.

7 - Válassza a **Kód cseréje** lehetőséget.

8 - A művelet befejeztével látni fogja az összekapcsolt csatornainformációkat a programban.

---

## Kedvenc csatornák

---

### Tudnivalók a kedvenc csatornákról

A kedvenc csatornák listájában összegyűjtheti az összes olyan csatornát, amelyet kedvel.

A csatornák közötti könnyebb váltogatás érdekében kedvenc csatornáit 8 listába rendezheti. A kedvenc programokat tartalmazó egyes listákat egyedileg nevezheti el. Csak a Kedvenc programok listájában végezheti el a csatornák újrendezését.

Ha kiválasztott egy Kedvenc programok listát, nyomja meg a **^** (fel) vagy **v** (le) nyílombokat a konkrét csatorna kiválasztásához, majd kiválasztott csatorna megtekintéséhez nyomja meg az **OK** gombot. Csak a **≡ +** vagy **≡ -** gombok használatakor vált az adott csatornára.

---

### Kedvenc programok lista létrehozása

A kedvenc csatornák listájának létrehozása a csatornalistáról...

1 - A TV-re történő átkapcsoláshoz nyomja meg a **TV** gombot.

2 - Nyomja meg a **≡ LIST** (ha elérhető) vagy az **OK** gombot az aktuális csatornalista megnyitásához.

3 - Válassza ki a **:** lehetőséget a jobb felső sarokban, majd nyomja meg az **OK** gombot.

4 - Válassza a **Kedvenc programok lista létrehozása** lehetőséget, majd nyomja meg az **OK** gombot.

5 - A bal oldalon található listában válasszon ki egy kedvencként használni kívánt csatornát, majd nyomja meg az **+ OPTIONS** gombot. A csatornák a hozzáadás sorrendjében jelennek meg a jobb oldalon található listában. A művelet visszavonásához válassza ki a csatornát a bal oldali listában, majd nyomja meg ismét az **+ OPTIONS** gombot. Csatornatartományt is kiválaszthat; ehhez nyomja meg a **v** (lefelé) gombot a hozzáadni kívánt tartomány utolsó csatornájának kiválasztásához, majd

nyomja meg az **OK** gombot.

6 - A csatornák hozzáadásának befejezéséhez nyomja meg a **← BACK** gombot.

7 - A TV kéri fogja a **Kedvenc programok** lista átnevezését. Használja a képernyőn megjelenő billentyűzetet vagy a **← BACK** gomb megnyomásával rejtse el a képernyőn megjelenő billentyűzetet, majd a távvezérlő hátulján lévő billentyűzet segítségével (ha elérhető) adjon meg egy új nevet.

Ha a csatornalista hosszú, ebben az esetben bármilyen csatornát kiválaszthat, majd ezt követően nyomja meg az **+ OPTIONS** gombot a **Beállítások** menü megnyitásához, válassza a **Kedvenc programok lista létrehozása** lehetőséget, majd nyomja meg az **OK** gombot.

Új kedvenc csatornalista létrehozása egy meglévő kedvenc csatornalista másolásával...

1 - A TV-re történő átkapcsoláshoz nyomja meg a **TV** gombot.

2 - Nyomja meg a **≡ LIST** (ha elérhető) vagy az **OK** gombot az aktuális csatornalista megnyitásához.

3 - Válassza ki a **:** lehetőséget a jobb felső sarokban, majd nyomja meg az **OK** gombot.

4 - Válassza a **Kedvenc programok lista megkettőzése** lehetőséget, majd nyomja meg az **OK** gombot.

5 - A bal oldalon található listában válasszon ki egy kedvencként használni kívánt csatornát, majd nyomja meg az **+ OPTIONS** gombot. A csatornák a hozzáadás sorrendjében jelennek meg a jobb oldalon található listában. A művelet visszavonásához válassza ki a csatornát a bal oldali listában, majd nyomja meg ismét az **+ OPTIONS** gombot. Csatornatartományt is kiválaszthat; ehhez nyomja meg a **v** (lefelé) gombot a hozzáadni kívánt tartomány utolsó csatornájának kiválasztásához, majd nyomja meg az **OK** gombot.

6 - A csatornák hozzáadásának befejezéséhez nyomja meg a **← BACK** gombot.

7 - A TV kéri fogja a **Kedvenc programok** lista átnevezését. Használja a képernyőn megjelenő billentyűzetet vagy a **← BACK** gomb megnyomásával rejtse el a képernyőn megjelenő billentyűzetet, majd a távvezérlő hátulján lévő billentyűzet segítségével (ha elérhető) adjon meg egy új nevet.



Egyetlen menetben hozzáadhat egy csatornatartományt, vagy az összes csatornát tartalmazó csatornalista megkettőzésével és a nem kívánt csatornák eltávolításával is létrehozhat egy **Kedvenc programok** listát.

---

## Csatornatartomány hozzáadása

A **Tartomány** kiválaszt. funkció segítségével adhat hozzá egy egymást követő csatornákat tartalmazó tartományt a **Kedvenc programok** listához.

Csatornatartomány hozzáadása...





- 1 - Nyomja meg a  **SOURCE** gombot.
- 2 - Válassza a **Kedvenc programok** lehetőséget.
- 3 - Nyissa meg azt a **Kedvenc programok** listát, amelyhez hozzá szeretné adni a csatornatartományt.
- 4 - Válassza ki a  lehetőséget a jobb felső sarokban, majd nyomja meg az **OK** gombot.
- 5 - Válassza a **Kedvenc programok lista szerkesztése** lehetőséget, majd nyomja meg az **OK** gombot.
- 6 - A bal oldali listában válassza ki a hozzáadni kívánt tartomány első csatornáját, majd nyomja meg az **OK** gombot.
- 7 - Nyomja meg a  (lefelé) gombot a hozzáadni kívánt tartomány utolsó csatornájának kiválasztásához, majd nyomja meg az **OK** gombot.
- 8 - Válassza a **Hozzáadás** lehetőséget, majd nyomja meg az **OK** gombot. A csatornák a bal oldalon meg vannak jelölve.

---

## Kedvenc programok lista átnevezése

Csak egy **Kedvenc programok** listát nevezhet át.

Egy **Kedvenc programok** lista átnevezése...



- 1 - Nyomja meg a  **SOURCE** gombot.
- 2 - Válassza a **Kedvenc programok** lehetőséget.
- 3 - Válassza ki a  lehetőséget a jobb felső sarokban, majd nyomja meg az **OK** gombot.
- 4 - Válassza a **Kedvencek listája átnevezése** lehetőséget, majd nyomja meg az **OK** gombot.
- 5 - Használja a képernyőn megjelenő billentyűzetet vagy a  **BACK** gomb megnyomásával rejtse el a képernyőn megjelenő billentyűzetet, majd a távvezérlő hátulján lévő billentyűzet segítségével (ha elérhető) adjon meg egy új nevet.
- 6 - Ha elkészült, fordítsa meg a távvezérlőt, válassza a **Bezár** lehetőséget, majd nyomja meg az **OK** gombot.
- 7 - A csatornalista bezárásához nyomja meg a  **BACK** gombot.

---

## Kedvenc programok lista törlése

Csak egy **Kedvenc programok** listát törölhet.

Egy **Kedvenc programok** lista törlése.

- 1 - Nyomja meg a  **SOURCE** gombot.
- 2 - Válassza a **Kedvenc programok** lehetőséget.
- 3 - Válassza ki a  lehetőséget a jobb felső sarokban, majd nyomja meg az **OK** gombot.





4 - Válassza a **Kedvencek listája átnevezése** lehetőséget, majd nyomja meg az **OK** gombot.

---

## Csatornák újrendezése

Csak egy **Kedvenc programok** listában módosíthatja a csatornák sorrendjét (átrendezés).

A csatornák sorrendjének módosítása...

- 1 - Nyomja meg a  **SOURCES** gombot, és válassza ki a **Kedvenc programok** menüpontot.
- 2 - Nyissa meg az átrendezni kívánt **Kedvenc programok** listát.
- 3 - Válassza ki a  lehetőséget a jobb felső sarokban, majd nyomja meg az **OK** gombot.
- 4 - Válassza a **Csatornák átrendezése** lehetőséget, majd nyomja meg az **OK** gombot.
- 5 - A **Kedvenc programok** listában válassza ki az áthelyezni kívánt csatornát, majd nyomja meg az **OK** gombot. (A csatornát szürke mező fogja jelölni)
- 6 - Helyezze át a csatornát a kívánt helyre a  (felfelé) vagy a  (lefelé) gombok segítségével.
- 7 - Az új hely megerősítéséhez nyomja meg az **OK** gombot.
- 8 - Ugyanezzel a módszerrel folytathatja a csatornák újrendezését mindaddig, amíg a **Kedvenc programok** listát be nem zárja a  **BACK** gombbal.

---

## Teletext

### Teletext oldalak

A Teletext funkció TV-csatornák nézése közben történő megnyitásához nyomja meg a **TEXT** gombot.

A teletext oldalak bezárásához nyomja meg ismét a **TEXT** gombot.

### Teletext oldal kiválasztása

Oldal kiválasztásához . . .

- 1 - Írja be az oldalszámot a számgombokkal.
- 2 - A navigációhoz használja a nyílombokat.
- 3 - A képernyő alsó részén látható színekódos elemek kiválasztásához nyomja meg a megfelelő színes gombot.

### Teletext aloldalak

Egy teletext oldalhoz több aloldal tartozhat. Az aloldalak száma egy sávban látható a főoldal mellett.

Aloldal kiválasztásához használja a  vagy a  gombot.

### T.O.P. teletext oldalak



Egyes műsorsugárzóknál elérhető a T.O.P. teletext megnyitása.

T.O.P. Teletext oldalak teletexten történő megnyitásához nyomja meg az **+ OPTIONS** gombot, és válassza ki a **T.O.P. áttekintése** lehetőséget.

#### Kedvenc oldalak

A TV-készülék listába menti a legutóbb megnyitott 10 teletext oldalt. Ezeket könnyűszerrel újra megnyithatja a Kedvenc teletext oldalak oszlopban.

1 - A teletexten válassza ki a képernyő bal felső sarkában található  (szív) ikont a kedvenc oldalak oszlopának megjelenítéséhez.

2 - Az oldalszám kiválasztásához nyomja meg a  (le) vagy  (fel) gombot, majd az oldal megnyitásához nyomja meg az **OK** gombot. A lista a **Kedvenc oldalak törlése** opcióval törölhető.

#### Keresés a teletextben

Kijelölhet egy szót, és rákereshet a teletexten a szó összes előfordulására.

1 - Válasszon egy teletextoldalt, és nyomja meg az **OK** gombot.

2 - Válasszon ki egy szót vagy egy számot a nyílombok segítségével.

3 - Nyomja meg ismét az **OK** gombot, és ekkor a rendszer azonnal az adott szó vagy szám következő előfordulására ugrik.

4 - Az **OK** gomb újabb megnyomásával így haladhat előre az előfordulások sorában.

5 - A keresés leállításához tartsa lenyomva a  (fel) gombot mindaddig, amíg a kijelölés meg nem szűnik.

#### Teletext szolgáltatás csatlakoztatott eszközről

A TV-csatornák vételére képes eszközök némelyike teletext funkciót is kínál.

Teletext megnyitásához csatlakoztatott eszközről . . .

1 - Nyomja meg a  **SOURCES** gombot válassza ki az eszközt, majd nyomja meg az **OK** gombot.

2 - Miközben valamelyik csatornát nézi az eszközön, nyomja meg az **+ OPTIONS** gombot, válassza a **Készülékbillentyűk megjelenítése** lehetőséget, és nyomja meg a  gombot, majd az **OK** gombot.

3 - A készülékbillentyűk elrejtéséhez nyomja meg a  **BACK** gombot.

4 - A teletext szolgáltatás bezárásához nyomja meg újra a  **BACK** gombot.

#### Digital Text (csak az Egyesült Királyságban)

Egyes digitális műsorszolgáltatók külön Digital Text funkciót vagy interaktív TV-szolgáltatást kínálnak digitális TV-csatornáikon. Ezek a szolgáltatások a normál teletexthez hasonlóan kezelhetők, vagyis a számgombokkal, a színes gombokkal és a nyílombokkal választhatók ki a kívánt opciók.

A Digital Text bezárásához nyomja meg a  **BACK** gombot.

---

#### Teletext beállítások

A teletext szolgáltatásban az **+ OPTIONS** megnyomásával az alábbiakat választhatja ki...

- **Oldal kimerevítése**

Az aloldalak automatikus pörgetésének leállítása.

- **Osztott képernyő/Teljes képernyő**

A TV-csatorna és a teletext párhuzamos megjelenítése.

- **T.O.P. áttekintése**

T.O.P. teletext megnyitása.

- **Nagyítás**

A teletext oldal kinagyítása a kényelmesebb olvashatóság érdekében.

- **Kimutatás**

Egy adott oldal rejtett információinak megjelenítése.

- **Aloldal-forgatás**

Aloldalak megtekintése, amennyiben vannak ilyenek.

- **Kedvenc oldalak elrejtése/megjelenítése**

A kedvenc oldalak lista elrejtése vagy megjelenítése.

- **Kedvenc oldalak törlése**

A kedvenc oldalak lista törlése.

- **Nyelv**

A teletext által használt karaktercsoport átváltása a megfelelő megjelenítés érdekében.

- **Teletext 2.5**

Teletext 2.5 aktiválása a szebb színek és fejlettebb grafika érdekében.

---

#### Teletext beállítása

##### Teletext nyelve

Egyes digitális TV-szolgáltatók több nyelven kínálják teletextes szolgáltatásaikat.

A teletext elsődleges és másodlagos nyelvének beállításához . . .

1 - Nyomja meg a  gombot, válassza ki a **Minden beállítás** lehetőséget, majd nyomja meg az **OK** gombot.

2 - Válassza a **Régió és nyelv** lehetőséget, majd a menübe történő belépéshez nyomja meg a  (jobbra) gombot.

3 - Válassza a **Nyelv > Elsődleges teletext** vagy **Másodlagos teletext** lehetőséget.

4 - Válassza ki a kívánt teletextnyelveket.

5 - A menü bezárásához nyomja meg a  (balra) gombot, szükség esetén többször is.

##### Teletext 2.5

Az esetlegesen rendelkezésre álló Teletext 2.5 több színt és jobb grafikát kínál. A Teletext 2.5 szabványos gyári beállításként van aktiválva.

A Teletext 2.5 kikapcsolása...

1 - Nyomja meg a **TEXT** gombot.

2 - A képernyőn megnyitva lévő teletext szolgáltatás mellett nyomja meg az **+ OPTIONS** gombot.

3 - Válassza a **Text 2.5 >** Ki lehetőséget, majd nyomja meg az **OK** gombot.

4 - A menü bezárásához nyomja meg a **<** (balra) gombot, szükség esetén többször is.

# Eszközök csatlakoztatása

## A csatlakozások bemutatása

### Csatlakoztatási útmutató

A készülékeket mindig a lehető legjobb minőségű kapcsolaton keresztül csatlakoztassa a TV-készülékhez. Továbbá használjon jó minőségű kábeleket a megfelelő kép- és hangátvitel érdekében.

Készülék csatlakoztatása esetén a TV felismeri a készülékfaját, és minden egyes készüléknek ad egy megfelelő típusnevet. Ha szeretné, ezt a nevet megváltoztathatja. Ha a készülék típusneve helyesen van beállítva, a TV automatikusan az ideális TV-beállításokra vált, amikor erre a készülékre kapcsolnak át a Forrás menüben.

Ha segítségre van szüksége ahhoz, hogy több készüléket csatlakoztasson a TV-hez, lapozza fel a Philips TV csatlakoztatási útmutatóját. Az útmutató információkat nyújt a csatlakoztatás módjáról és a használandó kábelekről.

Látogasson el a [www.connectivityguide.philips.com](http://www.connectivityguide.philips.com) weboldala

### Antennacsatlakozó

Ha beltéri egységgel (digitális vevőegységgel) vagy felvevőkészülékkel rendelkezik, az antennakábelekkel a beltéri egységen vagy a felvevőkészüléken keresztül vezesse az antennajeleket a TV-készülékbe. Ily módon az antenna és a beltéri egység további csatornákat tud küldeni a felvevőkészüléknek felvételre.

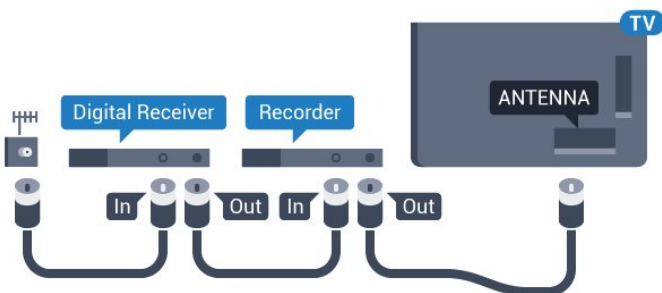

## HDMI portok

### HDMI minőség

A HDMI csatlakozás a legjobb kép- és hangminőség garanciája. A HDMI kábel kép- és hangjeleket egyaránt továbbít. A TV-jelekhez használjon HDMI-kábelt.

A legjobb minőségű jelátvitel érdekében válasszon 5 méternél nem hosszabb, nagy átviteli sebességű HDMI kábelt.

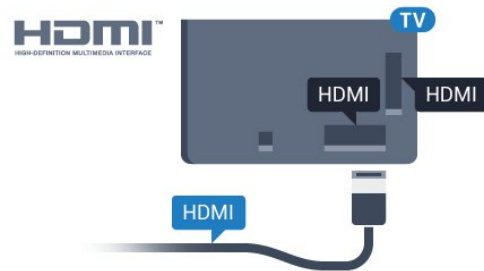

### Másolásvédelem

A HDMI kábelek támogatják a HDCP (Nagy sávzélességű digitális tartalomvédelem) protokollt. A HDCP egy másolásvédelmet biztosító jel, amely megakadályozza a DVD és Blu-ray lemezek tartalmának másolását. DRM (Digitális jogok kezelése) néven is szoktak rá hivatkozni.

### HDMI ARC

A TV minden HDMI csatlakozója rendelkezik HDMI ARC (visszirányú audio-) csatornával.

Ha a készülék, jellemzően házimozirendszer (HTS), HDMI ARC-csatlakozással is rendelkezik, csatlakoztathatja a TV bármely HDMI csatlakozójához. A HDMI ARC csatlakozás használata esetén nincs szükség külön audiokábelre, amely a TV-készülék képéhez tartozó hangot a házimozirendszerhez továbbítja. A HDMI ARC csatlakozás mindkét jelet továbbítja.

A házimozirendszer csatlakoztatásához a TV bármely HDMI csatlakozóját használhatja, de az ARC egyszerre csak 1 készülék/csatlakozás számára áll rendelkezésre.

### HDMI MHL

A HDMI MHL csatlakozáson keresztül elküldheti a TV képernyőjére mindazt, amit az Android okostelefonon vagy a táblagépen lát.

A TV HDMI 4 csatlakozása magában foglalja az MHL 2,0 (Mobile High-Definition Link) interfészt

is.

Ez a vezetékes csatlakozás rendkívüli stabilitást, nagy sávzélességet, alacsony késleltetést és kiváló minőségű hangvisszaadást biztosít, vezeték nélküli interferencia nélkül. Mindezeket felül, az MHL csatlakozással feltöltheti okostelefonja vagy táblagépe akkumulátorát is. Habár a mobilkészüléke csatlakoztatva van, mégsem töltődik fel, ha a TV-készülék készenléti üzemmódban van.

Nézzon utána, milyen passzív MHL-kábel való a mobilkészülékéhez. Különösen a TV-készülék HDMI csatlakozójának típusa fontos az okostelefonhoz vagy táblagéphez való csatlakoztatás érdekében.

Az MHL, a Mobile High-Definition Link és az MHL logó az MHL, LLC védjegyei vagy bejegyzett védjegyei.



## HDMI CEC – EasyLink

A HDMI csatlakozás a legjobb kép- és hangminőség garanciája. A HDMI kábel kép- és hangjeleket egyaránt továbbít. Nagy felbontású (HD) TV-jel esetén használjon HDMI-kábelt. A legjobb minőségű jelátvitel érdekében válasszon 5 méternél nem hosszabb, nagy átviteli sebességű HDMI kábelt.

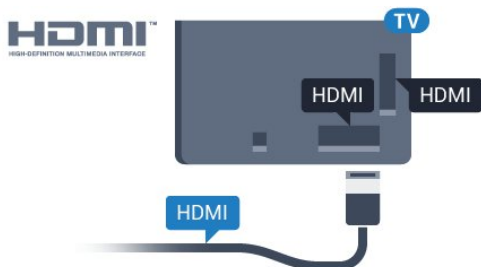

### EasyLink HDMI CEC

Ha készülékei HDMI kapcsolaton keresztül csatlakoznak, és rendelkeznek EasyLink funkcióval, akkor a készülékeket a TV távvezérlőjével is működtetheti. Az EasyLink HDMI CEC funkciót be kell kapcsolni a TV-készüléken és a csatlakoztatott készüléken is.

Az EasyLink használatával a csatlakoztatott eszközöket a TV távvezérlőjével működtetheti. Az EasyLink a HDMI CEC (Consumer Electronics Control) szabvány használatával kommunikál a csatlakoztatott készülékekkel. A készülékeknek támogatniuk kell a HDMI CEC szabványt, valamint HDMI csatlakozással kell őket a TV-készülékhez csatlakoztatni.

### EasyLink beállítás

A TV-készüléken alapértelmezés szerint be van kapcsolva az EasyLink funkció. Győződjön meg róla, hogy a csatlakoztatott EasyLink-készülékeken minden HDMI CEC beállítás megfelelően meg van-e adva. Más márkájú készülékeken lehetséges, hogy az EasyLink nem működik.

### HDMI CEC más márkák esetén

A HDMI CEC funkciónak különböző márkák esetén más az elnevezése. Néhány példa: Anynet, Aquos Link, Bravia Theatre Sync, Kuro Link, Simplink és Viera Link. Nem minden márká kompatibilis teljes mértékben az EasyLink funkcióval.

A példaként felsorolt HDMI CEC márkanevek a megfelelő tulajdonosok tulajdonát képezik.

## DVI-HDMI

Ha van még olyan készüléke, amely csak DVI csatlakozóval rendelkezik, akkor azt DVI-HDMI adapter segítségével csatlakoztathatja bármely HDMI csatlakozóhoz.

Ha a készülék csak DVI csatlakozással rendelkezik, használjon DVI-HDMI adaptert. Használja az egyik HDMI csatlakozót, és a hangátvitelhez csatlakoztasson L/R audiókábelt (3,5 mm-es mini jack csatlakozó) a TV-készülék hátoldalán található Audio IN audiobemeneti csatlakozóaljzathoz.

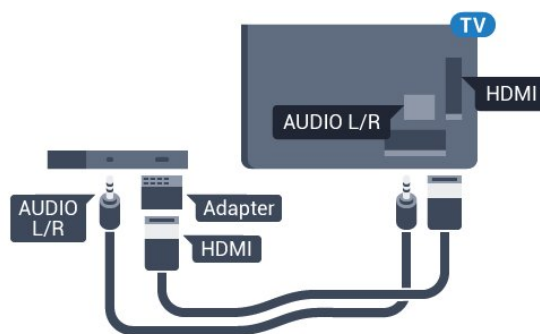

## Másolásvédelem

A DVI és HDMI kábelek támogatják a HDCP (Nagy sávzélességű digitális tartalomvédelem) protokollt. A HDCP egy másolásvédelmet biztosító jel, amely megakadályozza a DVD és Blu-ray lemezek tartalmának másolását. DRM (Digitális jogok kezelése) néven is szokták rá hivatkozni.



## Y Pb Pr – Komponens

Az Y Pb Pr – Komponens videó kiváló minőségű csatlakozás.

Az YPbPr csatlakozás használható nagy felbontású (HD) TV-jelekhez. Az Y, Pb és Pr jelek mellett az L (bal) és R (jobb) audiojeleket használja a hanghoz.

Illessze az YPbPr (zöld, kék, piros) csatlakozó színeit a kábelcsatlakozó színeihez.

Ha készüléke hangcsatlakozással is rendelkezik, használja az Audio L/R RCA kábelt.

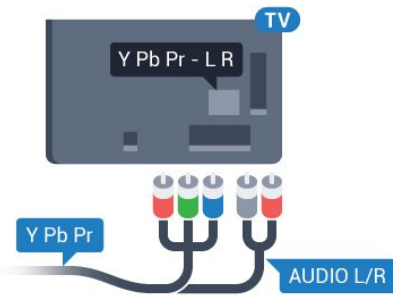

## Scart

A SCART jó minőségű csatlakozás.

A SCART csatlakozás használható CVBS és RGB videojelekhez, de nagy felbontású (HD) TV-jelekhez nem. A SCART csatlakozás video- és audiojeleket is továbbít. A SCART csatlakozás az NTSC lejátszást is támogatja.

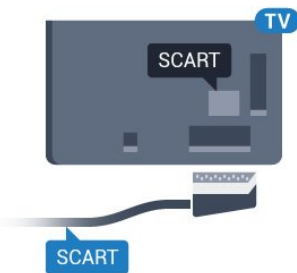

## Optikai audiokimenet

Az optikai audiokimenet kiváló minőségű audiocsatlakozás.

Ez az optikai csatlakozás képes 5.1 csatornás audioátvitelre. Ha audioeszköze (általában házimozirendszer) nem rendelkezik HDMI ARC-csatlakozással, akkor ezt a csatlakozást használhatja a házimozirendszer Optikai audiobemenet csatlakozójához. Az optikai audiokimenet a TV hangját továbbítja a házimozirendszernek.

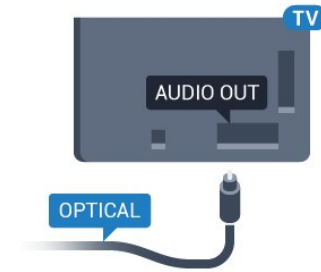

## CAM intelligens kártyával - CI+

### CI+ tudnivalók

Megjegyzés: Ázsia, a Csendes-óceáni térség, a Közel-Kelet és Afrika országaiban nem támogatott.

### CI+

Ez a TV-készülék fel van készítve a CI+ feltételes hozzáférésre.

A CI+ használatával a helyi digitális TV-szolgáltatók által kínált prémium HD-műsorokat, például filmeket és sportközvetítéseket nézhet. Ezek az adások kódolva vannak, dekódolásukhoz az előfizetett CI+ modulra van szükség.

A digitális TV-szolgáltatók biztosítanak egy CI+ modult (feltételes hozzáférési modul – CAM) és mellé egy intelligens kártyát, amikor előfizet a prémium programokra. Ezek a programok magas szintű másolásvédelmet alkalmaznak.

A pontos használati feltételekért lépjen kapcsolatba egy digitális TV-szolgáltatóval.



### Smart kártya

A digitális TV-szolgáltatók biztosítanak egy CI+ modult (feltételes hozzáférési modul – CAM) és mellé egy intelligens kártyát, amikor előfizet a prémium programokra.

Helyezze be az intelligens kártyát a CAM modulba. Kövesse a szolgáltatótól kapott utasításokat.

A CAM modul behelyezéséhez a TV-készülékbe...

1 - Keresse meg a modulon a jelzést, melynek

segítségével a modult megfelelően behelyezheti. Ha nem megfelelően helyezi be, megsérülhet a CAM modul és a TV-készülék is.

2 - A TV-készülék hátuljával szemben állva, a CAM elejét maga felé tartva óvatosan illessze be a CAM modult a **COMMON INTERFACE** nyílásba.

3 - Ütközésig tolja be a CAM-modult. Hagyja azt a nyílásban.

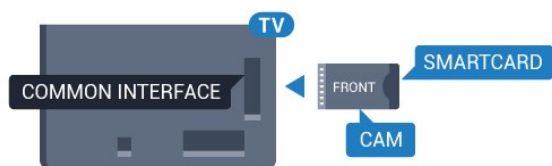

Amikor bekapcsolja a TV-készüléket, a CAM aktiválása beletelhet néhány percbe. Ha be van helyezve CAM modul, és be vannak fizetve az előfizetési díjak (az előfizetési módszerek eltérőek lehetnek), akkor megtekintheti a CAM intelligens kártya által támogatott kódolt csatornákat.

A CAM modul és az intelligens kártya kizárólag az adott TV-készülékhez használható. Ha kiveszi a CAM modult, akkor nem tudja nézni a CAM által támogatott kódolt csatornákat.

## Jelszavak és PIN kódok

Egyes CAM modulok esetében PIN-kódot kell megadni a csatornák megtekintéséhez. Amikor beállítja a PIN-kódot a CAM modulhoz, javasoljuk, hogy ugyanazt a kódot használja, amelyet a TV-készülék zárolásának feloldására is.

A CAM modul PIN-kódjának beállításához...

- 1 - Nyomja meg a **SOURCES** gombot.
- 2 - Válassza ki azt a csatornatípust, amelyhez a CAM modult használja **TV-nézéshez**.
- 3 - Nyomja meg az **+ OPTIONS** gombot, majd a kattintson a **Közös interfész** elemre.
- 4 - Válassza ki a CAM modul TV-szolgáltatóját. A következő képernyők a TV-szolgáltatótól származnak. A PIN-kód beállításának megkereséséhez kövesse a képernyőn megjelenő utasítást.

6.7

## Vevő - Beltéri egység (STB)

### Kábeldekóder

Használjon 2 antennakábelt az antenna beltéri egységhez (digitális vevőegységhez) és TV-készülékhez történő csatlakoztatásához.

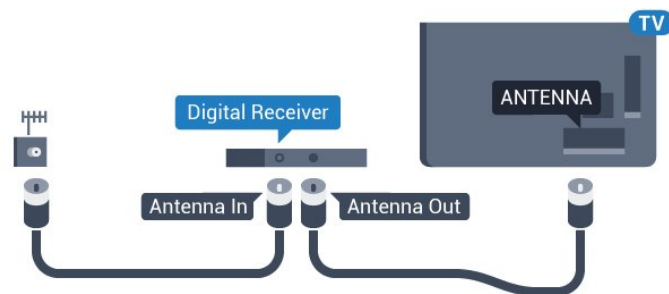

Az antennacsatlakozások mellett HDMI kábellel is kösse össze a beltéri egységet a TV-készülékkel. Ha a beltéri egység nem rendelkezik HDMI csatlakozással, használhat SCART kábelt is.

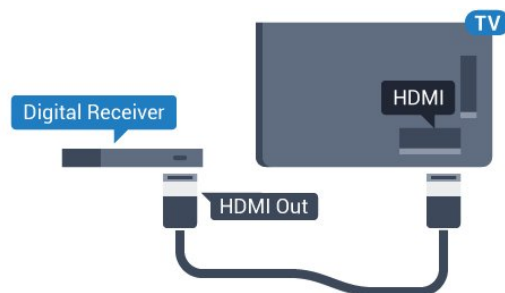

### Kikapcsolás-időzítő

Ha csak a beltéri egység távvezérlőjét használja, kapcsolja ki ezt az automatikus időzítőt. Az időzítő kikapcsolásával megakadályozhatja, hogy a TV-készülék automatikusan kikapcsoljon, ha a távvezérlőjén 4 órán keresztül nem nyomnak meg egyetlen gombot sem.

## Műholdas tuner

Csatlakoztassa a műholdvevő antenna kábelét a műholdvevő készülékhez.

Az antennacsatlakozás mellett HDMI kábellel is kösse össze a készüléket a TV-készülékkel. Ha a készülék nem rendelkezik HDMI csatlakozással, használhat SCART kábelt is.

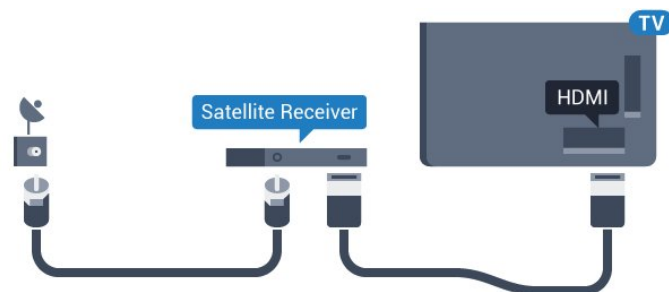

### Kikapcsolás-időzítő

Ha csak a beltéri egység távvezérlőjét használja, kapcsolja ki ezt az automatikus időzítőt. Az időzítő kikapcsolásával megakadályozhatja, hogy a TV-készülék automatikusan kikapcsoljon, ha a távvezérlőjén 4 órán keresztül nem nyomnak meg egyetlen gombot sem.

## Házimozirendszer

### Csatlakoztatás HDMI ARC csatlakozással

Használjon HDMI kábelt a házimozirendszer TV-készülékhez csatlakoztatásához. Csatlakoztathat Philips Soundbar rendszert vagy beépített lemezlejátszóval rendelkező házimozirendszert.

#### HDMI ARC

Ha a házimozirendszer rendelkezik HDMI ARC csatlakozással, a TV bármely HDMI aljzatát használhatja csatlakoztatáshoz. A HDMI ARC használata esetén nincs szükség külön audiokábelre. A HDMI ARC csatlakozás mindkét jelet továbbítja. A TV minden HDMI csatlakozója biztosítani tud ARC (visszirányú audiocsatorna) jelet. A házimozirendszer csatlakoztatása után azonban a TV csak erre a HDMI csatlakozóra tud ARC jelet küldeni.

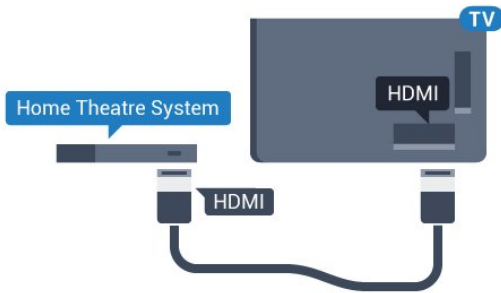

#### Audió-videó szinkronizálás

Ha a hang és a képernyőn látható kép nincs szinkronban, a legtöbb lemezlejátszóval rendelkező házimozirendszer esetén késleltetést állíthat be, hogy a hang szinkronba kerüljön a képpel.

### Csatlakoztatás HDMI-vel

Használjon HDMI kábelt a házimozirendszer TV-készülékhez csatlakoztatásához. Csatlakoztathat Philips Soundbar rendszert vagy beépített lemezlejátszóval rendelkező házimozirendszert.

Ha a házimozirendszer nem rendelkezik HDMI ARC csatlakozással, használjon külön optikai audiokábel (Toslink) a TV hangjának házimozirendszerre való átviteléhez.

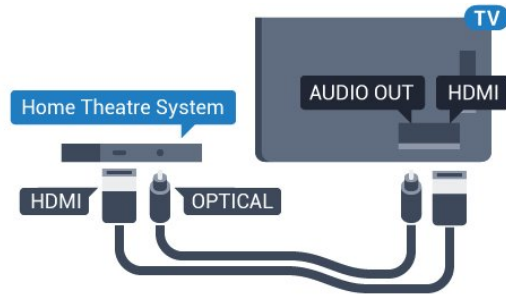

#### Audió-videó szinkronizálás

Ha a hang és a képernyőn látható kép nincs szinkronban, a legtöbb lemezlejátszóval rendelkező házimozirendszer esetén késleltetést állíthat be, hogy a hang szinkronba kerüljön a képpel.

### A házimozirendszer hangjával kapcsolatos problémák

#### A hangot erős zaj zavarja

Ha csatlakoztatott USB flash meghajtóról vagy számítógépről néz filmet, előfordulhat, hogy a házimozirendszerből érkező hang torz. Ez a zaj akkor hallható, ha az audio- vagy videófájl DTS hanggal rendelkezik, de a házimozirendszer nem képes a DTS hang feldolgozására. A hiba elhárítható, ha a TV-készülék Audiokimenet formátuma beállításánál a Sztereó (tömörítés nélkül) lehetőséget választja.

Nyomja meg a  gombot a Minden beállítás > Hang > Javított > Audiokimenet formátuma elem megnyitásához.

#### Nincs hang

Ha nem hallható a TV hangja a házimozi-rendszeren keresztül, ellenőrizze, hogy csatlakoztatta-e a HDMI kábelt a házimozi-rendszer valamelyik HDMI ARC csatlakozójához. A TV-készülék összes HDMI csatlakozója HDMI ARC csatlakozás.

## Okostelefonok és táblagépek

Okostelefont vagy táblagépet vezeték nélküli vagy vezetékes kapcsolaton keresztül csatlakoztathat a TV-készülékhez.

#### Vezeték nélküli

Vezeték nélküli kapcsolathoz töltsse le az okostelefonra vagy a táblagépre a Philips TV Remote App alkalmazást a kedvenc alkalmazás-áruházából.

#### Vezetékes

Vezetékes kapcsolathoz használja a TV hátlapján található HDMI 4 MHL csatlakozást. További információkért válassza ki

a Súgó menü Kulcsszavak lehetőségét, majd keresse meg a HDMI MHL témakört.

6.10

## Blu-ray lejátszó

A Blu-ray lejátszót nagy átviteli sebességű HDMI kábellel csatlakoztassa a TV-készülékhez.

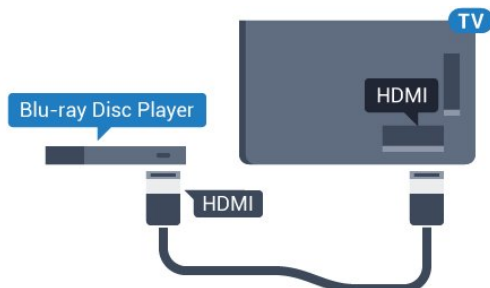

Ha a Blu-ray lejátszó támogatja az EasyLink HDMI CEC funkciót, akkor a lejátszót működtetheti a TV távvezérlőjével is.

6.11

## DVD-lejátszó

A DVD-lejátszót HDMI kábellel csatlakoztassa a TV-készülékhez.

Ha a készülék nem rendelkezik HDMI csatlakozóval, használhat SCART kábelt is.

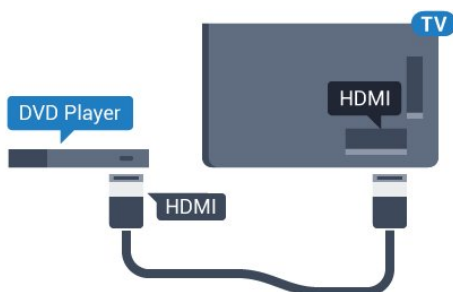

Ha a DVD-lejátszó HDMI csatlakozáson keresztül csatlakozik a TV-készülékhez, és támogatja az EasyLink CEC funkciót, akkor a lejátszót működtetheti a TV távvezérlőjével is.

6.12

## Bluetooth – Hangszórók és gamepadek

### Amire szüksége van

A TV-készülékhez Bluetooth® segítségével különböző vezeték nélküli eszközöket csatlakoztathat – például vezeték nélküli hangszórót, mélynyomót, soundbart vagy fejhallgatót. Bluetooth LE technológiát használó vezeték nélküli gamepadet is csatlakoztathat.

Ahhoz, hogy a TV-készülék hangját vezeték nélküli hangszugárzón játssza le párosítania kell a vezeték nélküli hangszugárzót a TV-készülékkel. Néhány vezeték nélküli hangszórót és legfeljebb 4 Bluetooth LE (alacsony energiafogyasztású) eszközt párosíthat. A TV-készülék egyszerre csak egy hangszórón képes hangot lejátszani. Ha mélynyomót csatlakoztat, akkor a hang lejátszása a TV-készüléken és a mélynyomón történik. Ha soundbart csatlakoztat, akkor a hang lejátszása csak a soundbaron történik.

### Figyelem – Audió-videó szinkronizálás

Számos Bluetooth-ot használó hangszórórendszer magas „késleltetéssel” rendelkezik. A magas késleltetés azt jelenti, hogy a hang a képtől lemaradva érkezik, így a beszédhang és a szereplők ajakmozgása nincs szinkronban. Vezeték nélküli Bluetooth-hangszórórendszer vásárlása előtt tájékozódjon a legújabb típusokról. Olyat keressen mely, alacsony késleltetéssel rendelkezik. Kérjen tanácsot a kereskedőtől.

### Készülék párosítása

A vezeték nélküli hangszórót a TV-készüléktől számított 5 méteren belül helyezze el. A párosításra és a vezeték nélküli hatósugárra vonatkozó konkrét tudnivalókról tájékozódjon az eszköz felhasználói kézikönyvében. Ellenőrizze, hogy bekapcsolta-e TV-készülék Bluetooth-funkcióját.

A vezeték nélküli gamepadet sikeres párosítást követően azonnal elkezdheti használni. Ha egy vezeték nélküli hangszórót párosított, kiválaszthatja, hogy az játssza le a TV-készülék hangját. Az egyszer már párosított eszközöket csak akkor kell ismét párosítani, ha eltávolítja őket.

Vezeték nélküli eszközök párosítása a TV-készülékkel

1 - Kapcsolja be a vezeték nélküli hangszugárzót, és helyezze a TV-készülék hatósugarába.

2 - Nyomja meg a  gombot, válassza ki a Minden beállítás lehetőséget, majd nyomja meg az OK gombot.

3 - Válassza a Vezeték nélküli és hálózat lehetőséget, majd a menübe történő belépéshez nyomja meg a  (jobbra) gombot.

4 - Válassza a Bluetooth > Bluetooth-eszköz keresése lehetőséget.

5 - Válassza az Indítás lehetőséget, majd nyomja meg az OK gombot. Kövesse a képernyőn megjelenő

utasításokat. Az eszköz párosítva lesz a TV-készülékkel, és a TV-készülék tárolja a kapcsolatot. Ha elérte a párosított eszközök maximális számát, először le kell választania egy korábban párosított eszközt.

6 - Válassza ki az eszköz típusát (fejhallgató, mélynyomó stb.).

7 - A menü bezárásához nyomja meg a **<** (balra) gombot, szükség esetén többször is.

---

## Készülék kiválasztása

Ha egy vezeték nélküli Bluetooth-hangszórót párosított, kiválaszthatja, hogy az játssza le a TV-készülék hangját.

A TV-készülék hangját lejátszó hangszóró kiválasztásához...

1 - Nyomja meg a **⚙️** gombot, válassza a **Hangszók** lehetőséget, majd nyomja meg az **OK** gombot.

2 - Válassza ki a kívánt hangszórórendszert.

3 - A menü bezárásához nyomja meg a **<** (balra) gombot, szükség esetén többször is.

---

## Készülék eltávolítása

Itt csatlakoztathat és választhat le vezeték nélküli Bluetooth-eszközöket. Bluetooth-eszköz csatlakoztatása esetén elkezdheti használni a gamepadet, illetve megadhatja, hogy a TV-készülék a vezeték nélküli hangszórón keresztül játssza le a hangot. A vezeték nélküli Bluetooth-eszközöket le is választhatja. Az eltávolított Bluetooth-eszköz párosítása törlődik.

Vezeték nélküli eszköz eltávolításához vagy leválasztásához...

1 - Nyomja meg a **⚙️** gombot, válassza ki a **Minden beállítás** lehetőséget, majd nyomja meg az **OK** gombot.

2 - Válassza a **Vezeték nélküli és hálózat** lehetőséget.

3 - Válassza a **Bluetooth > Eszköz eltávolítása** lehetőséget.

4 - A listában válassza ki a vezeték nélküli eszközt.

5 - Válassza a **Lecsatlakozt.** vagy az **Eltávolítás** lehetőséget.

6 - Válassza az **OK** lehetőséget.

7 - A menü bezárásához nyomja meg a **<** (balra) gombot, szükség esetén többször is.

---

## Bluetooth be- vagy kikapcsolása

Vezeték nélküli Bluetooth készülékek csatlakoztatásakor győződjön meg róla, hogy a Bluetooth be van-e kapcsolva.

A Bluetooth bekapcsolásához...

1 - Nyomja meg a **⚙️** gombot, válassza ki a **Minden beállítás** lehetőséget, majd nyomja meg az **OK** gombot.

2 - Válassza a **Vezeték nélküli és hálózat** lehetőséget.

3 - Válassza a **Bluetooth > Bluetooth be/ki** lehetőséget.

4 - A **Be** és a **Ki** beállítások között választhat.

5 - A menü bezárásához nyomja meg a **<** (balra) gombot, szükség esetén többször is.

---

6.13

## Fejhallgatók

A fejhallgató a TV hátulján lévő **🎧** csatlakozóhoz csatlakoztatható. A csatlakozó 3,5 mm-es mini-jack típusú. A fejhallgató hangszugárzóinak hangereje külön-külön szabályozható.

A hangerő beállítása...

1 - Nyomja meg a **⚙️** gombot, válassza a **Fejhallg. hangerő** lehetőséget.

2 - Az érték módosításához használja a **▲** (fel) vagy **▼** (le) nyilat.

3 - A menü bezárásához nyomja meg a **<** (balra) gombot, szükség esetén többször is.

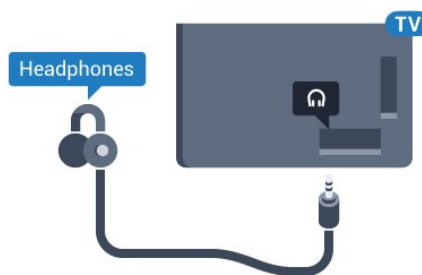

---

6.14

## Játékkonzol

### HDMI

A legjobb minőség elérése érdekében a játékkonzolt nagy átviteli sebességű HDMI kábellel csatlakoztassa a TV-készülékhez.

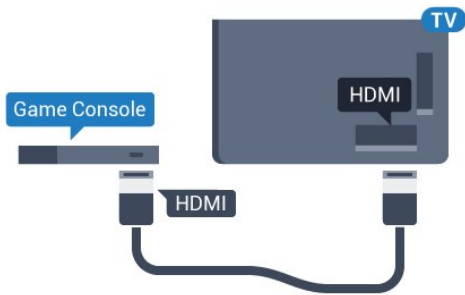

## Y Pb Pr

A játékkonzolt komponens videokábel (Y Pb Pr) és L/R audiókábelrel csatlakoztassa a televíziókészülékhez.

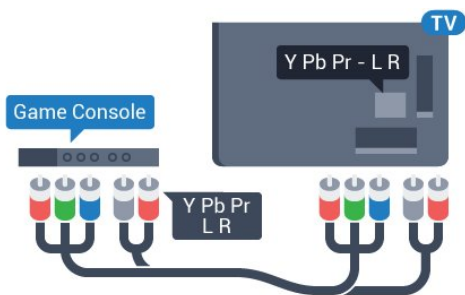

## Scart

A játékkonzolt kompozit kábel (CVBS) és L/R audiókábelrel csatlakoztassa a televíziókészülékhez.

Ha a játékkonzol csak Video (CVBS) és Audio L/R kimenettel rendelkezik, a SCART csatlakozó használatához Video-Audio L/R – SCART adapterre (külön megvásárolható) lesz szüksége.

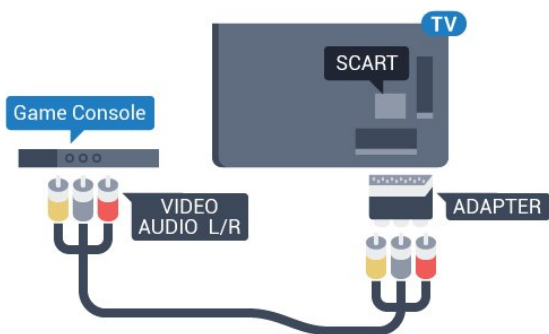

## Legjobb beállítás

Mielőtt elkezdi játszani a csatlakoztatott játékkonzolon, javasoljuk, hogy állítsa a TV-készüléket az ideális Játék beállításra.

Az ideális beállítás megadása a TV-készüléken...

1 - Nyomja meg a  gombot, válassza ki a Minden

beállítás lehetőséget, majd nyomja meg az OK gombot.

2 - Válassza a Kép lehetőséget, majd a menübe történő belépéshez nyomja meg a > (jobbra) gombot.

3 - Válassza ki a Képstílus > Játék lehetőséget.

4 - A menü bezárásához nyomja meg a < (balra) gombot, szükség esetén többször is.

6.15

## Gamepad

### Gamepad csatlakoztatása

Vezeték nélkül gamepadek széles választékát csatlakoztathatja, hogy internetes játékokat játszasson ezen a TV-készüléken. USB-nanovevővel vagy Bluetooth-funkcióval rendelkező gamepadeket használhat.

USB-nanovevővel rendelkező gamepad csatlakoztatásához...

1 - Csatlakoztassa a kisméretű nano vevőegységet a TV-készülék oldalán található valamelyik USB csatlakozóba. A vezeték nélküli vevőegység a Gamepad tartozéka.

2 - Ha a gamepad be van kapcsolva, máris használhatja.

Csatlakoztathat egy második gamepadet is a TV-készülék oldalán található második USB csatlakozóba.

## Problémák

A TV-készülék egyéb vezeték nélküli eszközeivel való esetleges interferencia megoldása...

- Használjon USB hosszabbító kábelt, és a nano vevőegységet a TV-készüléktől legalább 1 méter távolságra helyezze el.
- Vagy használhat tápellátással rendelkező USB hubot, azt a TV-készülékhez csatlakoztatva és a nano vevőegységeket az USB-hubba bedugva.

6.16

## USB-s merevlemez

### Amire szüksége van

Ha USB-s merevlemezt csatlakoztat a TV-készülékhez, szüneteltetheti és rögzítheti a digitális TV-adásokat (DVB vagy hasonló adások).

Minimum lemezterület

- Szüneteltetés

Az adás szüneteltetéséhez USB 2.0-kompatibilis, legalább 4 GB szabad területtel rendelkező merevlemezre van szükség.

• Rögzítés

Az adás szüneteltetéséhez és rögzítéséhez legalább 250 GB szabad lemezterületre van szükség.

---

## Telepítés

Adás szüneteltetése vagy felvétele előtt csatlakoztatni és formázni kell az USB merevlemez. A formázás törli az USB merevlemezben található összes fájlt.

- 1 - Csatlakoztassa az USB-s merevlemez a TV-készüléken található **USB** csatlakozók egyikéhez. Formázás közben ne csatlakoztasson más USB eszközt a többi USB csatlakozóhoz.
- 2 - Kapcsolja be az USB merevlemez és a TV-készüléket.
- 3 - Ha a TV-készülék digitális TV-csatornára van kapcsolva, nyomja meg a **||** (Szünet) gombot. A szüneteltetési kísérlettel megkezdődik a formázás.

Kövesse a képernyőn megjelenő utasításokat.

Formázás közben és után az USB merevlemez hagyja a TV-készülékhez csatlakoztatva.

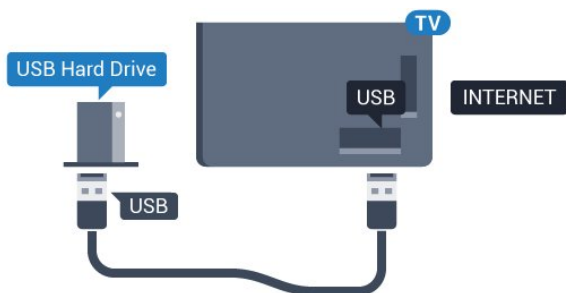

### Figyelem

Az USB merevlemez kizárólag ehhez a TV-készülékhez formázható, ezért a tárolt felvételeket nem használhatja másik TV-készüléken vagy számítógépen. Semmilyen számítógépes alkalmazással ne másolja vagy változtassa meg az USB merevlemezben található rögzített fájlokat. A rögzített fájlok sérülhetnek ezáltal. Másik USB merevlemez formázásakor az előző tartalma elvész. A TV-készülékre telepített USB merevlemez a számítógéppel való használathoz újra kell formázni.

---

## Formázás

Adás szüneteltetése vagy felvétele, illetve alkalmazások tárolása előtt csatlakoztatni és formázni kell az USB-s merevlemez. A formázás törli az USB merevlemezben található összes fájlt. Ha az adást az internetről érkező TV-műsorfűzet adatai alapján szeretné rögzíteni, előbb állítsa be a TV-készülék

internetkapcsolatát, csak utána telepítse az USB-s merevlemez.

### Figyelem

Az USB merevlemez kizárólag ehhez a TV-készülékhez formázható, ezért a tárolt felvételeket nem használhatja másik TV-készüléken vagy számítógépen. Semmilyen számítógépes alkalmazással ne másolja vagy változtassa meg az USB merevlemezben található rögzített fájlokat. A rögzített fájlok sérülhetnek ezáltal. Másik USB merevlemez formázásakor az előző tartalma elvész. A TV-készülékre telepített USB merevlemez a számítógéppel való használathoz újra kell formázni.

USB-s merevlemez formázásához...

- 1 - Csatlakoztassa az USB-s merevlemez a TV-készüléken található **USB** csatlakozók egyikéhez. Formázás közben ne csatlakoztasson más USB eszközt a többi USB csatlakozóhoz.
- 2 - Kapcsolja be az USB merevlemez és a TV-készüléket.
- 3 - Ha a TV-készülék digitális TV-csatornára van kapcsolva, nyomja meg a **||** (Szünet) gombot. A szüneteltetési kísérlettel megkezdődik a formázás. Kövesse a képernyőn megjelenő utasításokat.
- 4 - A TV-készülék megkérdezi, hogy szeretné-e az USB-s merevlemez használni az alkalmazások tárolására. Ha igen, adjon beleegyező választ a kérdésre.
- 5 - Formázás közben és után az USB merevlemez hagyja a TV-készülékhez csatlakoztatva.

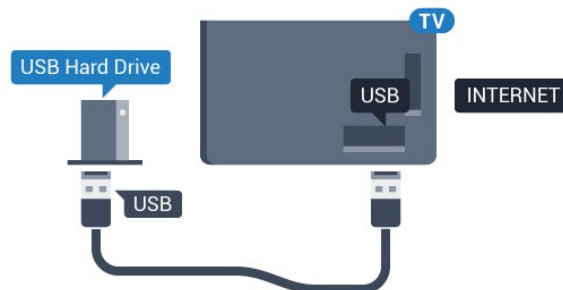

---

6.17

## USB billentyűzet

### Csatlakoztassa!

Szöveg TV-készüléken történő beviteléhez csatlakoztasson (USB-HID típusú) USB billentyűzetet a TV-készülékhez.

A csatlakozáshoz használja valamelyik **USB** csatlakozót.





## Konfigurálás

### A billentyűzet telepítése

Az USB billentyűzet telepítéséhez kapcsolja be a TV-készüléket, és csatlakoztassa az USB billentyűzetet a TV-készüléken lévő USB csatlakozók egyikéhez. Amikor a készülék első alkalommal felismeri a billentyűzetet, kiválaszthatja és tesztelheti a kívánt billentyűzetkiosztást. Ha cirill vagy görög billentyűzetet ad meg első opcióként, másodikként választhat latin elrendezést is.

Billentyűzetkiosztás-beállítás módosítása, ha már ki van választva egy kiosztás...

- 1 - Nyomja meg a  gombot, válassza ki a **Minden beállítás** lehetőséget, majd nyomja meg az **OK** gombot.
- 2 - Válassza az **Általános beállítások** lehetőséget, majd a menübe történő belépéshez nyomja meg a  (jobbra) gombot.
- 3 - A billentyűzet beállításának elindításához válassza az **USB billentyűzet beállításai** lehetőséget.

## Speciális gombok

### Billentyűk szövegbevitelhez

- Enter gomb = OK
- Backspace = kurzor előtt álló karakter törlése
- Nyíl-gombok = navigálás a szövegmezőn belül
- A billentyűzetkiosztások közötti váltáshoz, ha be van állítva másodlagos kiosztás is, nyomja meg egyszerre a **Ctrl + Szóköz** billentyűt.

### Az alkalmazásokhoz és internetes oldalakhoz használható gombok

- Tab és Shift + Tab = következő és előző
- Home = görgetés az oldal tetejére
- End = görgetés az oldal aljára
- Page Up = ugrás egy oldallal feljebb
- Page Down = ugrás egy oldallal lejjebb
- + = nagyítás egy lépésben
- - = kicsinyítés egy lépésben
- \* = a weboldal képernyőszélességhez igazítása

6.18

## USB flash meghajtó

Lehetősége van fényképek megtekintésére, illetve zene és videó lejátszására csatlakoztatott USB flash meghajtóról.

Miután bekapcsolta a TV-t, illessze az USB flash meghajtót a TV-készüléken lévő USB csatlakozók egyikébe.



A TV-készülék érzékeli a flash meghajtót, és a képernyőn listát jelenít meg annak tartalmával. Ha a tartalomlista nem jelenik meg automatikusan, nyomja meg a  **SOURCES** gombot, majd válassza az **USB** lehetőséget.

Az USB flash meghajtó tartalmának megtekintését befejezheti, ha megnyomja az  **EXIT** gombot, vagy más tevékenységet választ.

Az USB flash meghajtó leválasztásához bármikor kihúzhatja a flash meghajtót.

Az USB flash meghajtókon lévő tartalmak megtekintésével vagy lejátszásával kapcsolatos további információkért válassza ki a **Súgó** menü **Kulcsszavak** lehetőségét, majd keresse meg a **Fényképek, videók és zeneszámok** témakört.

6.19

## Fényképezőgép

A digitális fényképezőgépeken tárolt fényképek megtekintéséhez közvetlenül a TV-készülékhez is csatlakoztathatja a fényképezőgépet.

Használja a TV-készüléken lévő egyik **USB** csatlakozót. A csatlakoztatást követően kapcsolja be a fényképezőgépet.

Ha a tartalomlista nem jelenik meg automatikusan, nyomja meg a  **SOURCES** gombot, majd válassza az **USB** lehetőséget.

Elképzeltető, hogy a fényképezőgépet a PTP protokollal történő adatátvitelre kell beállítani. További információkért tekintse meg a fényképezőgép felhasználói kézikönyvét.

A fényképek megtekintésével kapcsolatos további információkért válassza ki a **Súgó** menü **Kulcsszavak** lehetőségét, majd keresse meg a **Fényképek, videók és zeneszámok** témakört.



## Videokamera

### HDMI

A legjobb minőség elérése érdekében a videokamerát HDMI kábellel csatlakoztassa a TV-készülékhez.

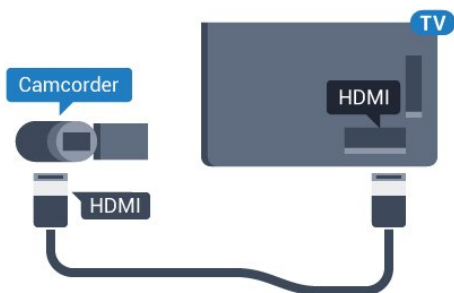

### Audió-videó LR / Scart

Videokamerája csatlakoztatásához HDMI, YPbPr vagy SCART csatlakozást használhat. Ha a videokamera csak Video (CVBS) és Audio L/R kimenettel rendelkezik, a SCART csatlakozó használatához Video-Audio L/R – SCART adapterre (külön vásárolható meg) lesz szüksége.

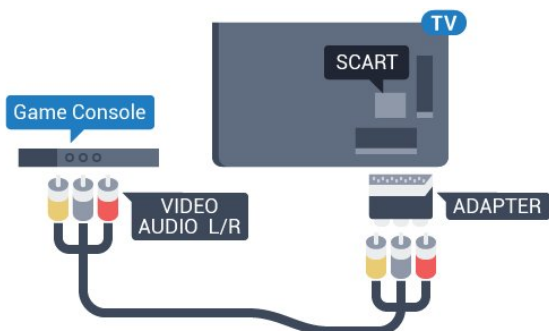

## Számítógép

### Csatlakoztassa!

A TV-készüléket a számítógéphez csatlakoztatva számítógép-monitorként is használhatja azt.

#### HDMI csatlakozással

A számítógépet HDMI kábellel csatlakoztassa a TV-készülékhez.

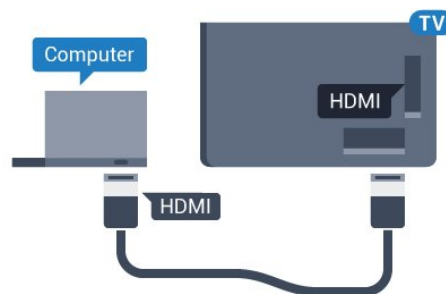

#### DVI–HDMI csatlakozással

DVI–HDMI adapterrel (külön vásárolható meg) is csatlakoztathatja a számítógépet a TV-készülék HDMI aljzatához, a hangátvitelhez pedig L/R audiokábelt (3,5 mm-es mini jack) csatlakoztathat a TV-készülék hátlapján található AUDIO IN L/R aljzathoz.

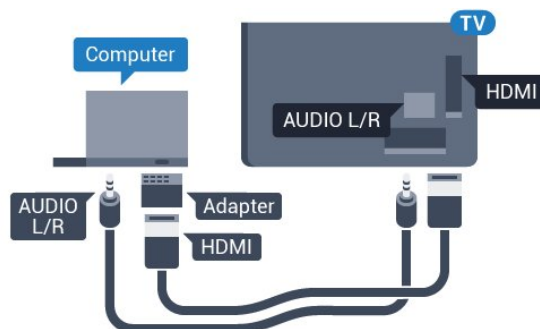

### Ideális beállítás

Számítógép csatlakoztatása esetén javasoljuk, hogy adjon az eszköztípusnak megfelelő nevet a számítógép csatlakoztatására használt csatlakozásnak a Forrás menüben. Ha ezt követően a Forrás menüben a Számítógép lehetőséget választja, a TV-készülék automatikusan átáll a számítógép számára ideális beállításra.

Az ideális beállítás megadása a TV-készüléken...

- 1 - Nyomja meg a  gombot, válassza ki a Minden beállítás lehetőséget, majd nyomja meg az OK gombot.
- 2 - Válassza a Kép lehetőséget, majd a menübe történő belépéshez nyomja meg a > (jobbra) gombot.
- 3 - Válassza a Javított > Számítógép lehetőséget.
- 4 - A Be és a Ki beállítások között választhat.
- 5 - A menü bezárásához nyomja meg a < (balra) gombot, szükség esetén többször is.

# Az Android TV- készülék csatlakoztatása

## Hálózat és internet

### Otthoni hálózat

Ahhoz, hogy a Philips Android TV funkcióinak teljes körét kihasználhassa, TV-készülékének internetkapcsolattal kell rendelkeznie.

Csatlakoztassa a TV-készüléket egy nagy sebességű internetkapcsolattal rendelkező otthoni hálózathoz. A TV-készüléket vezeték nélküli vagy vezetékes kapcsolattal csatlakoztathatja a hálózati routerhez.

### Csatl. hálózathoz

#### Vezeték nélküli kapcsolat

##### Amire szüksége van

A TV-készülék Internetre történő vezeték nélküli csatlakoztatásához internetkapcsolattal rendelkező Wi-Fi routerre van szükség.

Nagy sebességű (szélessávú) internetes csatlakozást használjon.



#### A kapcsolat létrehozása

##### Vezeték nélküli

Vezeték nélküli kapcsolat létrehozásához...

- 1 - Nyomja meg a **⚙️** gombot, válassza ki a **Minden beállítás** lehetőséget, majd nyomja meg az **OK** gombot.
- 2 - Válassza a **Vezeték nélküli és hálózat** lehetőséget, majd a menübe történő

- belépéshez nyomja meg a **➤** (jobbra) gombot.
- 3 - Válassza ki a **Vezetékes vagy Wi-Fi > Csatl. hálózathoz** lehetőséget.
- 4 - Válassza a **Vezeték nélküli** lehetőséget.
- 5 - A talált hálózatok listájában válassza ki az **Ön vezeték nélküli hálózatát**. Ha hálózata nincs a listában, mert a hálózatnév rejtett (a routeren kikapcsolta az SSID sugárzását), válassza az **Új hálózat hozzáadása** lehetőséget a hálózatnév saját kezű beírásához.
- 6 - A router típusától függően írja be a titkosítási kulcsot – WEP, WPA vagy WPA2. Ha ehhez a hálózathoz már korábban megadott titkosítási kulcsot, akkor az **OK** lehetőség kiválasztásával azonnal csatlakozhat.
- 7 - Sikeres kapcsolódás esetén üzenet jelenik meg.

##### Wi-Fi be/ki

Ellenőrizze, hogy a Wi-Fi be van-e kapcsolva, mielőtt megkísérli a csatlakoztatást...

- 1 - Nyomja meg a **⚙️** gombot, válassza ki a **Minden beállítás** lehetőséget, majd nyomja meg az **OK** gombot.
- 2 - Válassza a **Vezeték nélküli és hálózat** lehetőséget, majd nyomja meg a **➤** (jobbra) gombot.
- 3 - Válassza a **Vezetékes vagy Wi-Fi > Wi-Fi be/ki** lehetőséget.
- 4 - Ha ki van kapcsolva, válassza a **Be** lehetőséget, majd nyomja meg az **OK** gombot.

##### WPS

Ha routere rendelkezik WPS funkcióval, a routert hálózatok keresése nélkül, közvetlenül is csatlakoztathatja. Ha a vezeték nélküli hálózat WEP titkosítást használó eszközt tartalmaz, a WPS nem használható.

- 1 - Nyomja meg a **⚙️** gombot, válassza ki a **Minden beállítás** lehetőséget, majd nyomja meg az **OK** gombot.
- 2 - Válassza a **Vezeték nélküli és hálózat** lehetőséget, majd a menübe történő belépéshez nyomja meg a **➤** (jobbra) gombot.
- 3 - Válassza ki a **Vezetékes vagy Wi-Fi > Csatl. hálózathoz** lehetőséget.
- 4 - Válassza az **WPS** lehetőséget.
- 5 - Menjen a routerhez, és nyomja meg a WPS gombot, majd 2 perc elteltével térjen vissza a TV-készülékhez.
- 6 - A csatlakoztatás érdekében válassza a **Csatlakozás** elemet.
- 7 - Sikeres kapcsolódás esetén üzenet jelenik meg.

---

## WPS PIN-kóddal

Ha routere rendelkezik PIN-kóddal ellátott WPS funkcióval, a routert hálózatok keresése nélkül, közvetlenül is csatlakoztathatja. Ha a vezeték nélküli hálózat WEP titkosítást használó eszközöket tartalmaz, a WPS nem használható.

- 1 - Nyomja meg a  gombot, válassza ki a **Minden beállítás** lehetőséget, majd nyomja meg az **OK** gombot.
- 2 - Válassza a **Vezeték nélküli és hálózat** lehetőséget, majd a menübe történő belépéshez nyomja meg a **➤** (jobbra) gombot.
- 3 - Válassza ki a **Vezetékes vagy Wi-Fi > Csatl. hálózathoz** lehetőséget.
- 4 - Válassza a **WPS PIN-kóddal** lehetőséget.
- 5 - Írja le a képernyőn megjelenő 8 jegyű PIN-kódot, és adja meg azt a számítógépen, a router szoftverében. Arról, hogy a router szoftverében hol kell megadni a PIN-kódot, a router kézikönyvéből tájékozódhat.
- 6 - A csatlakoztatás érdekében válassza a **Csatlakozás** elemet.
- 7 - Sikeres kapcsolódás esetén üzenet jelenik meg.

---

## Problémák

### A vezeték nélküli hálózat nem található vagy zavarják

- A közelben működő mikrohullámú sütők, DECT-telefonok és más Wi-Fi 802.11b/g/n eszközök zavarhatják a vezeték nélküli hálózatot.
- Ellenőrizze, hogy a hálózati tűzfalak engedélyezik-e a TV-készülék vezeték nélküli elérését.
- Ha otthonában nem működik megfelelően a vezeték nélküli hálózat, próbálja meg a vezetékes hálózat beállítását.

### Nem működik az internet

- Ha a routerrel való kapcsolat rendben van, ellenőrizze, hogy a router csatlakozik-e az Internethez.

### A számítógép és az internetkapcsolat lassú

- Olvassa el a vezeték nélküli router kézikönyvét a belső térben való hatótávolságot, az átviteli sebességet és a jelminőséggel kapcsolatos egyéb tényezőket illetően.
- Az útválasztóhoz nagy sebességű (szélessávú) internetkapcsolatot használjon.

### DHCP

- Ha a kapcsolódás nem sikerül, ellenőrizze a router DHCP (dinamikus állomáskonfigurációs protokoll) beállítását. A DHCP beállításnak bekapcsoltnak kell lennie.

---

## Vezetékes kapcsolat

### Amire szüksége van

A TV-készülék Internetre való csatlakoztatásához internetkapcsolattal rendelkező hálózati router szükséges. Nagy sebességű (szélessávú) internetes csatlakozást használjon.

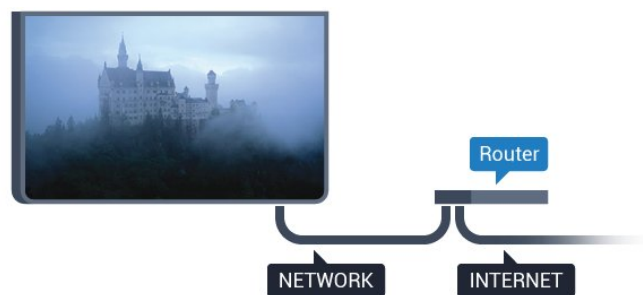

---

### A kapcsolat létrehozása

Vezetékes kapcsolat létrehozásához...

- 1 - Csatlakoztassa a routert a TV-készülékhez hálózati kábellel (Ethernet-kábellel\*\*).
- 2 - Ellenőrizze, hogy a router be van-e kapcsolva.
- 3 - Nyomja meg a  gombot, válassza ki a **Minden beállítás** lehetőséget, majd nyomja meg az **OK** gombot.
- 4 - Válassza a **Vezeték nélküli és hálózat** lehetőséget, majd a menübe történő belépéshez nyomja meg a **➤** (jobbra) gombot.
- 5 - Válassza ki a **Vezetékes vagy Wi-Fi > Csatl. hálózathoz** lehetőséget .
- 6 - Válassza a **Vezetékes** lehetőséget. A TV-készülék folyamatosan keresi a hálózati kapcsolatot.
- 7 - Sikeres kapcsolódás esetén üzenet jelenik meg.

Ha a kapcsolódás nem sikerül, ellenőrizze a router DHCP beállítását. A DHCP beállításnak bekapcsoltnak kell lennie.

\*\*Az EMC előírások betartása érdekében árnyékolt, FTP 5E kategóriájú Ethernet-kábelt használjon.

---

## Hálózati beállítások

### Hálózati beállítások megtekintése

Itt megtekinthet minden aktuális hálózati beállítást. Az IP- és a MAC-címet, a jelerősséget, a sebességet, a titkosítási módszert stb.

Az aktuális hálózati beállítások megtekintése...

- 1 - Nyomja meg a  gombot, válassza ki a **Minden beállítás** lehetőséget, majd nyomja meg az **OK** gombot.
- 2 - Válassza a **Vezeték nélküli és**

hálózat lehetőséget, majd a menübe történő belépéshez nyomja meg a ► (jobbra) gombot.  
3 - Válassza a **Vezetékes vagy Wi-Fi** > **A hálózat beállításainak megtekintése** lehetőséget.  
4 - A menü bezárásához nyomja meg a ◀ (balra) gombot, szükség esetén többször is.

---

### Hálózati konfiguráció

Ha Ön tapasztalt felhasználó, és a hálózatot statikus IP-címekkel szeretné beállítani, adja meg a **Statikus IP-cím** beállítást a TV-készüléken.

A Statikus IP-cím beállítása a TV-készüléken...

- 1 - Nyomja meg a ⚙️ gombot, válassza ki a **Minden beállítás** lehetőséget, majd nyomja meg az **OK** gombot.
- 2 - Válassza a **Vezeték nélküli és hálózat** lehetőséget, majd a menübe történő belépéshez nyomja meg a ► (jobbra) gombot.
- 3 - Válassza a **Vezetékes vagy Wi-Fi** > **Hálózati konfiguráció** lehetőséget, majd nyomja meg az **OK** gombot.
- 4 - Válassza a **Statikus IP-cím** lehetőséget, majd nyomja meg az **OK** gombot a **Statikus IP-konfiguráció engedélyezése** érdekében.
- 5 - Válassza ki a **Statikus IP-konfiguráció** lehetőséget, majd konfigurálja a kapcsolatot.
- 6 - Itt adhatja meg az **IP-cím**, **Hálózati maszk**, **Gateway**, **DNS 1**, vagy **DNS 2** opcióhoz tartozó számot.
- 7 - A menü bezárásához nyomja meg a ◀ (balra) gombot, szükség esetén többször is.

---

### Bekapcsolás Wi-Fi (WoWLAN) segítségével

Ezt a TV-készüléket bekapcsolhatja okostelefonjáról vagy táblagéperől, ha a TV készenléti üzemmódban van. A **Bekapcsolás Wi-Fi-vel (WoWLAN)** menüpontot a **Be** lehetőségre kell állítani.

A WoWLAN bekapcsolása...

- 1 - Nyomja meg a ⚙️ gombot, válassza ki a **Minden beállítás** lehetőséget, majd nyomja meg az **OK** gombot.
- 2 - Válassza a **Vezeték nélküli és hálózat** lehetőséget, majd a menübe történő belépéshez nyomja meg a ► (jobbra) gombot.
- 3 - Válassza a **Vezetékes vagy Wi-Fi** > **Bekapcsolás Wi-Fi (WoWLAN)** segítségével lehetőséget.
- 4 - Válassza a **Be** lehetőséget.
- 5 - A menü bezárásához nyomja meg a ◀ (balra) gombot, szükség esetén többször is.

---

### Wi-Fi kapcsolat bekapcsolása

A TV Wi-Fi kapcsolata be- és kikapcsolható.

A Wi-Fi bekapcsolásához...

- 1 - Nyomja meg a ⚙️ gombot, válassza ki a **Minden beállítás** lehetőséget, majd nyomja meg az **OK** gombot.
- 2 - Válassza a **Vezeték nélküli és hálózat** lehetőséget, majd a menübe történő belépéshez nyomja meg a ► (jobbra) gombot.
- 3 - Válassza a **Vezetékes vagy Wi-Fi** > **Wi-Fi be/ki** lehetőséget.
- 4 - Válassza a **Be** lehetőséget.
- 5 - A menü bezárásához nyomja meg a ◀ (balra) gombot, szükség esetén többször is.

---

### Digitális médiarendelő – DMR

Ha a TV-készülék nem játssza le a médiafájljait, ellenőrizze, hogy a digitális médiarendelő be van-e kapcsolva. Gyári beállításként a DMR be van kapcsolva.

A DMR bekapcsolásához...

- 1 - Nyomja meg a ⚙️ gombot, válassza ki a **Minden beállítás** lehetőséget, majd nyomja meg az **OK** gombot.
- 2 - Válassza a **Vezeték nélküli és hálózat** lehetőséget, majd a menübe történő belépéshez nyomja meg a ► (jobbra) gombot.
- 3 - Válassza a **Vezetékes vagy Wi-Fi** > **Digital Media Renderer – DMR** lehetőséget.
- 4 - Válassza a **Be** lehetőséget.
- 5 - A menü bezárásához nyomja meg a ◀ (balra) gombot, szükség esetén többször is.

---

### Wi-Fi Smart Screen

Ahhoz, hogy digitális TV-csatornákat nézhessen az okostelefonján vagy táblagépen a Philips TV Remote alkalmazás segítségével, be kell kapcsolnia a Wi-Fi Smart Screen funkciót. Előfordulhat, hogy egyes kódolt csatornák nem elérhetők a mobilkészüléken.

A Wi-Fi Smart Screen bekapcsolásához...





- 1 - Nyomja meg a ⚙️ gombot, válassza ki a **Minden beállítás** lehetőséget, majd nyomja meg az **OK** gombot.
- 2 - Válassza a **Vezeték nélküli és hálózat** lehetőséget, majd a menübe történő belépéshez nyomja meg a ► (jobbra) gombot.
- 3 - Válassza a **Vezetékes vagy Wi-Fi** > **Wi-Fi Smart Screen** lehetőséget.
- 4 - Válassza a **Be** lehetőséget.
- 5 - A menü bezárásához nyomja meg a ◀ (balra) gombot, szükség esetén többször is.

---

## TV hálózati neve

Ha otthoni hálózatában egynél több TV-készülék található, a TV-készüléknek egyedi nevet adhat.

A TV-készülék nevének módosításához...



- 1 - Nyomja meg a  gombot, válassza ki a **Minden beállítás** lehetőséget, majd nyomja meg az **OK** gombot.
- 2 - Válassza a **Vezeték nélküli és hálózat** lehetőséget, majd a menübe történő belépéshez nyomja meg a  (jobbra) gombot.
- 3 - Válassza a **Vezetékes vagy Wi-Fi > TV-hálózati neve** lehetőséget.
- 4 - A képernyőn megjelenő billentyűzet segítségével írja be a nevet.
- 5 - A befejezéshez válassza a  lehetőséget.
- 6 - A menü bezárásához nyomja meg a  (balra) gombot, szükség esetén többször is.

---

## Internetes memória törlése

Az **Internetes memória törlése** funkció segítségével törölheti a TV-készüléken tárolt összes internetes fájlt és bejelentkezési azonosítót (például jelszavakat, sütiket és előzményeket).

Az Internetes memória törléséhez...

- 1 - Nyomja meg a  gombot, válassza ki a **Minden beállítás** lehetőséget, majd nyomja meg az **OK** gombot.
- 2 - Válassza a **Vezeték nélküli és hálózat** lehetőséget, majd a menübe történő belépéshez nyomja meg a  (jobbra) gombot.
- 3 - Válassza a **Vezetékes vagy Wi-Fi > Internetes memória törlése** lehetőséget.
- 4 - A megerősítéshez nyomja meg az **OK** gombot.
- 5 - A menü bezárásához nyomja meg a  (balra) gombot, szükség esetén többször is.

---

## Fájlmegosztás

A TV-készülék képes a vezeték nélküli hálózaton található más eszközökhöz, például számítógépekhez vagy okostelefonokhoz csatlakozni. Microsoft Windows vagy Apple OS X operációs rendszert futtató számítógépeket használhat.

Ezen a TV-készüléken megnyithatja a számítógépén tárolt fényképeit, zeneszámaint és videóit. Bármilyen DLNA-tanúsítvánnyal rendelkező médiaszerver-szoftver használható.

---

7.2

## Google fiók

---

### Bejelentkezés



A Philips Android TV funkcióinak teljes körű kihasználásához jelentkezzen be a Google-be Google fiókjával.

Bejelentkezést követően telefonján, táblagépén és TV-készülékén egyaránt játszhat kedvenc játékaival. Ezenfelül a rendszer személyre szabott video- és zeneajánlatokat jelenít meg TV-készüléke kezdőképernyőjén, valamint ugyaninnen hozzáfér a YouTube-hoz, a Google Play áruházhoz és más alkalmazásokhoz.

### Bejelentkezés

Jelentkezzen be TV-készülékén a Google-be meglévő **Google fiókjával**. Egy Google fiók egy e-mail-címből és jelszóból áll. Ha még nincs Google fiókja, hozzon létre egyet számítógépén vagy táblagépén (accounts.google.com). Ahhoz, hogy játszani tudjon a Google Play alkalmazáson keresztül, szüksége van egy Google+ profilra is. Ha a TV-készülék első üzembe helyezéskor nem jelentkezett be, később bármikor megteheti.

A TV üzembe helyezését követő bejelentkezéshez...

- 1 - Nyomja meg a  gombot, válassza ki a **Minden beállítás** lehetőséget, majd nyomja meg az **OK** gombot.
- 2 - Válassza az **Android beállítások** lehetőséget, majd nyomja meg az **OK** gombot.
- 3 - Nyomja meg a  (le) gombot, válassza az **Egyéni > Fiók hozzáadása** lehetőséget, majd nyomja meg az **OK** gombot.
- 4 - Nyomjon **OK** gombot a **BEJELENTKEZÉS** lehetőségen.
- 5 - A képernyőn megjelenő billentyűzet használatával adja meg e-mail-címét, és nyomja meg az **OK** gombot.
- 6 - Írja be jelszavát, majd a bejelentkezéshez nyomja meg a kis **OK** billentyűt.
- 7 - A menü bezárásához nyomja meg a  (balra) gombot, szükség esetén többször is.



Ha szeretne más Google fiókkal bejelentkezni, először jelentkezzen ki, majd jelentkezzen be ismét a kívánt másik fiókkal.

---

## Android beállítások

Az Androidhoz kapcsolódó számos beállítást és adatot tekinthet meg vagy állíthat be. Itt találja a TV-készülékre telepített alkalmazások listáját, valamint az általuk lefoglalt tárhely méretét. Beállíthatja a Hangkeresés funkció által használni kívánt nyelvet is. Konfigurálhatja a képernyőn megjelenő billentyűzetet, illetve engedélyezheti, hogy az alkalmazások használják tartózkodási helyét. Fedezze fel a különböző Android beállításokat. Ha további információkra kíváncsi ezen beállításokkal kapcsolatban, lépjen a [www.support.google.com/androidtv](http://www.support.google.com/androidtv) oldalra.

Ezen beállítások megnyitásához...

- 1 - Nyomja meg a  gombot, válassza ki a **Minden beállítás** lehetőséget, majd nyomja meg az **OK** gombot.
- 2 - Válassza ki az **Android beállítások** lehetőséget.
- 3 - Fedezze fel a különböző Android beállításokat.
- 4 - A menü bezárásához nyomja meg a  **BACK** gombot, ha szükséges.

---

7.3

## Philips App galéria

---



### Philips alkalmazások

Csatlakoztassa TV-készülékét az internetre, ha szeretné élvezni a Philips által kiválogatott alkalmazásokat. A **Philips Alkalmazástárban** elérhető alkalmazások kifejezetten TV-készülékekhez készültek. Az Alkalmazástárban található alkalmazások ingyenesen letölthetők és telepíthetők.

A Philips Alkalmazástárban található alkalmazások köre országonként vagy régiónként eltérő lehet.

Az Alkalmazástár egyes alkalmazásai gyárilag telepítésre kerülnek a TV-készülékre. A Philips Alkalmazástár egyéb alkalmazásainak telepítéséhez el kell fogadnia a Használati feltételeket. Igény szerint megadhatja az adatbiztonsági beállításokat is.

Alkalmazás telepítéséhez az Alkalmazástárból...



- 1 - Nyomja meg a  **HOME** gombot.
- 2 - Görgessen le, válassza a  **Philips alkalmazástár** >  **Alkalmazástár** lehetőséget, majd nyomja meg az **OK** gombot.
- 3 - Válassza a kívánt alkalmazás ikonját, majd nyomja meg az **OK** gombot.
- 4 - Válassza a **Telepítés** lehetőséget, majd nyomja meg az **OK** gombot.

---

## Használati feltételek

A Philips Alkalmazástárban található alkalmazások telepítéséhez és használatához el kell fogadnia a Használati feltételeket. Ha a TV-készülék első üzembe helyezéskor nem fogadta el ezeket a feltételeket, később bármikor megteheti. A Használati feltételek elfogadásakor néhány alkalmazás azonnal elérhetővé válik, illetve a Philips Alkalmazástárban is kereshet további alkalmazásokat, melyeket aztán telepíthet.

A Használati feltételek a TV-készülék üzembe helyezését követő elfogadásához...

- 1 - Nyomja meg a  **HOME** gombot, válassza a **Philips alkalmazástár** > **Alkalmazástár** lehetőséget, majd az Alkalmazástár megnyitásához nyomja meg az **OK** gombot.
- 2 - A feltételek megtekintéséhez válassza a **Használati feltételek** lehetőséget, majd nyomja meg az **OK** gombot.
- 3 - Válassza az **Elfogad** elemet, majd nyomja meg az **OK** gombot. Az elfogadást később nem vonhatja vissza.
- 4 - A menü bezárásához nyomja meg a  **BACK** gombot.



---

### Adatbiztonsági beállítások

Itt adhatja meg a Philips Alkalmazástárból származó alkalmazásokra vonatkozó egyes adatbiztonsági beállításokat.

- Engedélyezheti, hogy a készülék műszaki statisztikákat küldjön a Philipsnek.
- Engedélyezheti a személyes ajánlásokat.
- Engedélyezheti a sütik használatát.
- Bekapcsolhatja a Gyermezkár funkciót a 18+ besorolású alkalmazásokra vonatkozóan.

A Philips Alkalmazástár adatbiztonsági beállításainak beállításához...

- 1 - Nyomja meg a  **HOME** gombot, válassza a **Philips alkalmazástár** > **Alkalmazástár** lehetőséget, majd az Alkalmazástár megnyitásához nyomja meg az **OK** gombot.
- 2 - Lehetősége van az **Adatvédelmi nyilatkozat** lehetőség kiválasztására, majd nyomja meg az **OK** gombot.
- 3 - Válassza ki a beállításokat, majd az engedélyezéshez vagy letiltáshoz nyomja meg az **OK** gombot. Valamennyi beállításról részletes leírást olvashat.
- 4 - A menü bezárásához nyomja meg a  **BACK** gombot.

## Android beállítások

Az Androidhoz kapcsolódó számos beállítást és adatot tekinthet meg vagy állíthat be. Itt találja a TV-készülékre telepített alkalmazások listáját, valamint az általuk lefoglalt tárhely méretét. Beállíthatja a Hangkeresés funkció által használni kívánt nyelvet is. Konfigurálhatja a képernyőn megjelenő billentyűzetet, illetve engedélyezheti, hogy az alkalmazások használják tartózkodási helyét. Fedezze fel a különböző Android beállításokat. Ha további információkra kíváncsi ezen beállításokkal kapcsolatban, lépjen a [www.support.google.com/androidtv](http://www.support.google.com/androidtv) oldalra.

Ezen beállítások megnyitásához...

- 1 - Nyomja meg a  gombot, válassza ki a **Minden beállítás** lehetőséget, majd nyomja meg az **OK** gombot.
- 2 - Válassza ki az **Android beállítások** lehetőséget.
- 3 - Fedezze fel a különböző Android beállításokat.
- 4 - A menü bezárásához nyomja meg a  **BACK** gombot, ha szükséges.

## Főmenü

### A Főmenü ismertetése

Az Android TV nyújtotta előnyök teljes kihasználásához csatlakoztassa a TV-készüléket az internethez.

Az Android rendszerű okostelefonokhoz vagy táblagépekhez hasonlóan a Főmenü a TV-készülék központja. A Főmenüből elindíthat bármilyen alkalmazást, másik TV-csatornára válthat, filmet kölcsönözhet, webhelyet nyithat meg vagy egy csatlakoztatott eszközre válthat. A TV-készülék beállításától és az adott országtól függően, a Főmenü különböző elemeket tartalmazhat.

A Főmenü sorokból épül fel...

#### Ajánló

Az első sorban népszerű videók, zenés videók vagy internetes webhelyek ajánlata szerepel. A Használati feltételekben beállíthatja úgy az adatbiztonsági beállításokat, hogy csak a saját megtekintési szokásain alapuló ajánlások jelenjenek meg.

#### Philips alkalmazástár

Ez a sor az Alkalmazások ajánlóját tartalmazza.

#### Alkalmazások

Az Alkalmazások sor minden olyan alkalmazást tartalmaz, amelyeket a TV-készülékkel együtt kapott,

illetve amelyeket saját maga töltött le a Google Play áruházból. Ebben a sorban található továbbá a TV-készülékhez kapcsolódó alkalmazások, például: **TV-nézés**, **Források**, **Média** és egyébek. A legutoljára indított alkalmazások a sor előtt jelennek meg.

#### Játékok

Innen indíthat játékokat a TV-készüléken. Ha letölt egy játékot, akkor az ebben a sorban jelenik meg.



#### Beállítások

Innen nyithatja meg a beállítások választékát. Azonban az összes beállítás eléréséhez nyomja meg a  gombot és válassza a **Minden beállítás** lehetőséget. Itt nyithatja meg a **Súgót** is.

Lásd még: [www.support.google.com/androidtv](http://www.support.google.com/androidtv)

## A Főmenü megnyitása

A Főmenü, illetve az egyik elem megnyitása...

- 1 - Nyomja meg a  **HOME** gombot.
- 2 - Válasszon ki egy elemet, és a megnyitáshoz vagy elindításához nyomja meg az **OK** gombot.
- 3 - A Főmenü bármilyen elem elindítása nélküli bezárásához nyomja meg a  **BACK** gombot.

## Keresés és Hangkeresés

A Főmenüben található  ikont használva kereshet videókat, zenéket vagy bármi mást az interneten. A keresett kifejezést szóban is közölheti a rendszerrel, vagy akár be is gépelheti.

## Korlátozott profil

A TV-készüléket korlátozott profilra kapcsolva meggátolhatja bizonyos alkalmazások használatát. A korlátozott profilban csak az Ön által kiválasztott alkalmazások használata engedélyezett. Ezt a profilt csak PIN kód megadásával kapcsolhatja ki.

Korlátozott profilba kapcsolt TV-készülékkel nem lehet...

- Nem engedélyezett címkével ellátott alkalmazásokat keresni és elindítani
- Megnyitni a Google Play áruházat
- Vásárlást indítani a Google Play Filmek és TV áruházban, illetve Google Play Játékok áruházban
- Külső fejlesztők által gyártott, Google-bejelentkezést nem igénylő alkalmazásokat használni

Korlátozott profilba kapcsolt TV-készülékkel lehet...

- A Google Play Filmek és TV áruházból korábban már

kikölcsönzött vagy megvásárolt tartalmakat nézni

- A Google Play Játékok áruházban korábban már megvásárolt és telepített játékokkal játszani
- Elérni a következő beállításokat: Wi-Fi hálózatok, Beszéd és Elérhetőség
- Bluetooth-kiegészítőket hozzáadni

A TV-készüléken használt Google fiók bejelentkezve marad. A korlátozott profil használata nem módosítja a Google fiókot.



# Alkalmazások

## Tudnivalók az Alkalmazások funkcióról

A Főmenü  Alkalmazások részében az összes telepített alkalmazás szerepel.

Ahogy az alkalmazások az okostelefonon vagy táblagépen, úgy a TV-készüléken lévő alkalmazások is speciális funkciókat kínálnak a még gazdagabb televíziózási élményhez. Az alkalmazások között megtalálható például a YouTube, játékok, videotékák és időjárás-előrejelzők (többek között). Az Internet alkalmazással böngészheti az internetet.

Az alkalmazások származhatnak a Philips Alkalmazástárból vagy a Google Play™ áruházból. Hogy azonnal megkezdhesse a készülék használatát, egyes hasznos alkalmazásokat előzetesen telepítettünk a TV-készülékre.

A Philips Alkalmazástárból vagy Google Play áruházból származó alkalmazások telepítéséhez a TV-készüléknek internetkapcsolattal kell rendelkeznie. Az Alkalmazástárból származó alkalmazások használatához el kell fogadnia a Használati feltételeket. A Google Play alkalmazások és a Google Play áruház használatához be kell jelentkeznie egy Google fiókkal.

## Google Play



### Filmek és TV

A Google Play Filmek és TV áruházban filmeket és TV-műsorokat kölcsönözhet és vásárolhat, melyeket aztán megnézhet a TV-készülékén.

#### Amire szüksége van

- a TV-készüléknek internetkapcsolattal kell rendelkeznie
- be kell jelentkeznie Google fiókjával a TV-készüléken
- bank-/hitelkártyát kell adnia Google fiókjához, melyről megvásárolhatja a filmeket és TV-műsorokat









TV-műsorok vagy filmek kikölcsönzéséhez vagy megvásárlásához...

- 1 - Nyomja meg a  HOME gombot.
- 2 - Görgessen le, válassza az  Alkalmazások > Google Play Filmek és TV lehetőséget, majd nyomja meg az OK gombot.
- 3 - Válasszon filmet vagy TV-műsort, majd nyomja

meg az OK gombot.

4 - Válassza ki a kívánt vásárlást, majd nyomja meg az OK gombot. A rendszer végigvezeti a vásárlás folyamatán.

Kikölcsönzött vagy megvásárolt film vagy TV-műsor megtekintéséhez...

- 1 - Nyomja meg a  HOME gombot.
- 2 - Görgessen le, válassza az  Alkalmazások > Google Play Filmek és TV lehetőséget, majd nyomja meg az OK gombot.
- 3 - Válasszon ki egy filmet vagy TV-műsort az alkalmazás könyvtárából, válasza ki a címet, majd nyomja meg az OK gombot.
- 4 - A távvezérlő  (leállítás),  (szünet),  (visszatekerés) és  (előretekerés) gombjait is használhatja.
- 5 - A Filmek és TV alkalmazás leállításához nyomja meg egymás után többször a  BACK gombot vagy nyomja meg az  EXIT gombot.

Egyes országokban nem érhető el a Google Play összes terméke és funkciója.

További információ: [support.google.com/androidtv](http://support.google.com/androidtv)

## Zene





A Google Play Zene alkalmazás segítségével TV-készülékén is hallgathatja kedvenc zenéit.

A Google Play Zene új zenék vásárlására is lehetőséget ad számítógépén vagy mobil eszközén. TV-készülékén akár Korlátlan hozzáférést is regisztrálhat, azaz előfizethet a Google Play Zene szolgáltatásra. Lejátszhatja a már tulajdonában lévő, számítógépen tárolt zenéket is.

#### Amire szüksége van

- a TV-készüléknek internetkapcsolattal kell rendelkeznie
- be kell jelentkeznie Google fiókjával a TV-készüléken
- bank-/hitelkártyát kell adnia Google fiókjához, melyről előfizethet a Zene szolgáltatásra

A Google Play Zene használatának megkezdéséhez...

- 1 - Nyomja meg a  HOME gombot.
- 2 - Görgessen le, válassza az  Alkalmazások > Google Play Zene lehetőséget, majd nyomja meg az OK gombot.
- 3 - Válassza ki a kívánt zenét, majd nyomja meg az OK gombot.
- 4 - A Zene alkalmazás leállításához nyomja meg egymás után többször a  BACK gombot vagy nyomja meg az  EXIT gombot.

Egyes országokban nem érhető el a Google Play összes terméke és funkciója.

További információ: [support.google.com/androidtv](http://support.google.com/androidtv)

---

## Játékok

A Google Play Játékok alkalmazás segítségével számtalan játékhoz férhet hozzá TV-készülékén. Akár internetkapcsolat nélkül is.

Megtekintheti, hogy mivel játszanak éppen a barátai, és akár csatlakozhat is hozzájuk egy verseny erejére. Nyomon követheti elért eredményeit, illetve onnan folytathatja a játékot, ahol abbahagyta.

### Amire szüksége van

- a TV-készüléknek internetkapcsolattal kell rendelkeznie
- be kell jelentkeznie Google fiókjával a TV-készüléken
- bank-/hitelkártyát kell adnia Google fiókjához, melyről új játékokat vásárolhat

Indítsa el a Google Play Játékok alkalmazást az új játékalapok kiválasztásához, majd TV-készülékre való telepítéséhez. Egyes játékok ingyenesen használhatók. A készülék üzenetben figyelmezteti, amennyiben a használni kívánt játékhoz gamepad szükséges.

Google Play játék indításához vagy leállításához...

- 1 - Nyomja meg a HOME gombot.
- 2 - Görgessen le, válassza az Alkalmazások > Google Play Játékok lehetőséget, majd nyomja meg az OK gombot.
- 3 - Válassza ki, melyik játékkal kíván játszani, vagy válasszon egy új, telepíteni kívánt játékot, majd nyomja meg az OK gombot.
- 4 - Ha végzett, nyomja meg egymás után többször a BACK gombot, nyomja meg az EXIT gombot, illetve állítsa le az alkalmazást a benne található kilépés/leállítás gombbal.

A telepített játékok a Főmenü Játékok sorában is megjelennek.

Egyes országokban nem érhető el a Google Play összes terméke és funkciója.

További információ: [support.google.com/androidtv](https://support.google.com/androidtv)

---

## Google Play Store

A Google Play áruházból új alkalmazásokat tölthet le és telepíthet. Egyes alkalmazások ingyenesen használhatók.

### Amire szüksége van

- a TV-készüléknek internetkapcsolattal kell rendelkeznie
- be kell jelentkeznie Google fiókjával a TV-készüléken
- bank-/hitelkártyát kell adnia Google fiókjához, melyről új alkalmazásokat vásárolhat

Új alkalmazás telepítéséhez...

- 1 - Nyomja meg a HOME gombot.
- 2 - Görgessen le, válassza az Alkalmazások > Google Play Áruház lehetőséget, majd nyomja meg az OK gombot.
- 3 - Válassza ki a telepítendő alkalmazást, majd nyomja meg az OK gombot.
- 4 - A Google Play Áruház bezárásához nyomja meg egymás után többször a BACK gombot vagy nyomja meg az EXIT gombot.

### Szülői felügyelet

Beállíthatja, hogy a Google Play áruházban ne jelenjenek meg egyes, a felhasználó/vásárló korának nem megfelelő alkalmazások. A korhatár beállításához vagy módosításához be kell vinnie a PIN kódot.

A szülői felügyelet beállításához...

- 1 - Nyomja meg a HOME gombot.
- 2 - Görgessen le, válassza az Alkalmazások > Google Play Store lehetőséget, majd nyomja meg az OK gombot.
- 3 - Válassza ki a Beállítások > Szülői felügyelet lehetőséget.
- 4 - Adja meg a kívánt korhatárt.
- 5 - Vigye be a PIN kódot, amikor a rendszer erre kéri.
- 6 - A Google Play Store bezárásához nyomja meg egymás után többször a BACK gombot vagy nyomja meg az EXIT gombot.

Egyes országokban nem érhető el a Google Play összes terméke és funkciója.

További információ: [support.google.com/androidtv](https://support.google.com/androidtv)

---

## Fizetések

A TV-készüléken történő Google Play-fizetéshez hozzá kell adnia egy fizetési formát – bank-/hitelkártyát (az Egyesült Államokon kívül) – Google fiókjához. A megvásárolt filmek és TV-műsorok díját erre a bank-/hitelkártyára terheli a rendszer.

Bank-/hitelkártya hozzáadásához...

- 1 - Nyissa meg számítógépén az [accounts.google.com](https://accounts.google.com) oldalt, majd jelentkezzen be azzal a Google fiókkal, melyet használni szeretne a Google Play áruházban TV-készülékén.
- 2 - Kártyáját a [wallet.google.com](https://wallet.google.com) oldalon adhatja hozzá Google fiókjához.
- 3 - Vigye be bank-/hitelkártyaadatokat, majd fogadja el a használati feltételeket.

## Alkalmazás elindítása vagy leállítása

Az alkalmazásokat a Főmenüből indíthatja el.

Alkalmazás indításához...

- 1 - Nyomja meg a HOME gombot.
- 2 - Görgessen le az Alkalmazások részhez, válassza ki a használni kívánt alkalmazást, majd nyomja meg az OK gombot.
- 3 - Az alkalmazás leállításához nyomja meg a BACK vagy az EXIT gombot, illetve állítsa le az alkalmazást a benne található kilépés/leállítás gombbal.

## Alkalmazások zárolása

### Az alkalmazások zárolásának bemutatása

Zárolhatja a gyermekek számára nem megfelelő alkalmazásokat. A 18+ besorolású alkalmazásokat zárolhatja az Alkalmazástárban, illetve a beállíthatja a korlátozott profilt a Főmenüben.

#### 18+

A 18+ alkalmazászár PIN kód bevitelét kéri, amikor a felhasználó megpróbál elindítani egy 18+ besorolású alkalmazást. Ez a zárolás kizárólag a Philips Alkalmazástárban szereplő 18+ besorolású alkalmazásokra vonatkozik.

#### Korlátozott profil

A Főmenüre alkalmazott korlátozott profil használata esetén ott kizárólag az Ön által engedélyezett alkalmazások jelennek meg. A korlátozott profil beállításához és bekapcsolásához be kell vinnie a PIN kódot.

#### Google Play áruház – Korhatár

Beállíthatja, hogy a Google Play áruházban ne jelenjenek meg egyes, a felhasználó/vásárló korának nem megfelelő alkalmazások. A korhatár beállításához vagy módosításához be kell vinnie a PIN kódot. A beállított korhatár határozza meg a felhasználó által telepíthető alkalmazások körét.

További információkért válassza ki a **Súgó menü** **Kulcsszavak** lehetőségét, majd keresse meg a **Google Play Store** témakört.

## 18+ besorolású alkalmazások zárolása

Ezzel a funkcióval zárolhatja a Philips Alkalmazástárból származó 18+ besorolású alkalmazásokat. Ez a beállítás szabályozza a Philips Alkalmazástár adatbiztonsági beállításai között szereplő 18+ opció értékét.

18+ besorolású alkalmazások zárolásához...

- 1 - Nyomja meg a gombot, válassza ki a **Minden beállítás** lehetőséget, majd nyomja meg az OK gombot.
- 2 - Válassza a **Gyermekzár**, majd az **Alk. zár** lehetőséget.
- 3 - Válassza a **Be** lehetőséget.
- 4 - A menü bezárásához nyomja meg a (balra) gombot, szükség esetén többször is.

## Korlátozott profil

### A korlátozott profil bemutatása

A TV-készüléket korlátozott profilra kapcsolva meggátolhatja bizonyos alkalmazások használatát. Ezt követően a Főmenüben kizárólag az Ön által engedélyezett alkalmazások fognak megjelenni. A korlátozott profil kikapcsolásához be kell vinnie a PIN kódot.

Korlátozott profilba kapcsolt TV-készülékkel nem lehet...

- Nem engedélyezett címkével ellátott alkalmazásokat keresni és elindítani
- Megnyitni a Google Play áruházat
- Vásárlást indítani a Google Play Filmek és TV áruházban, illetve Google Play Játékok áruházban
- Külső fejlesztők által gyártott, Google-bejelentkezést nem igénylő alkalmazásokat használni

Korlátozott profilba kapcsolt TV-készülékkel lehet...

- A Google Play Filmek és TV áruházból korábban már kikölcsönzött vagy megvásárolt tartalmakat nézni
- A Google Play Játékok áruházban korábban már megvásárolt és telepített játékokkal játszani
- Elérni a következő beállításokat: Wi-Fi hálózatok, Beszéd és Elérhetőség
- Bluetooth-kiegészítőket hozzáadni

A TV-készüléken használt Google fiók bejelentkezve marad. A korlátozott profil használata nem módosítja a Google fiókot.

### Beállítás

A korlátozott profil beállításához...

- 1 - Nyomja meg a gombot, válassza ki a **Minden**

beállítás lehetőséget, majd nyomja meg az **OK** gombot.

2 - Válassza az **Android beállítások** lehetőséget, majd nyomja meg az **OK** gombot.

3 - Nyomja meg a **▼** (le) gombot, válassza az **Egyéni > Biztonság és korlátozások** lehetőséget, majd nyomja meg az **OK** gombot.

4 - Válassza a **Korlátozott profil** lehetőséget, majd nyomja meg az **OK** gombot.

5 - Válassza a **Beállítások** lehetőséget, majd nyomja meg az **OK** gombot.

6 - Adjon meg egy PIN kódot a távvezérlővel.

7 - Válassza az **Engedélyezett alkalmazások** lehetőséget, majd nyomja meg az **OK** gombot.

8 - Az elérhető alkalmazások listájában válasszon ki egy alkalmazást, majd az **OK** gomb megnyomásával engedélyezze azt vagy törölje engedélyezését.

9 - A **← BACK** gomb megnyomásával visszaléphet egy lépést, az **TV EXIT** gombot megnyomva pedig bezárhatja a menüt.

Ezt követően beléphet a korlátozott profilba.

A PIN kód megadása után bármikor módosíthatja a PIN kódot, illetve az engedélyezett és letiltott alkalmazások listáját.

---

## Bevitel

A korlátozott profilba való belépéshez (a profil bekapcsolásához)...

1 - Nyomja meg a **⚙** gombot, válassza ki a **Minden beállítás** lehetőséget, majd nyomja meg az **OK** gombot.

2 - Válassza az **Android beállítások** lehetőséget, majd nyomja meg az **OK** gombot.

3 - Nyomja meg a **▼** (le) gombot, válassza az **Egyéni > Biztonság és korlátozások** lehetőséget, majd nyomja meg az **OK** gombot.

4 - Válassza a **Belépés korlátozott profilba** lehetőséget, majd nyomja meg az **OK** gombot.

5 - Adjon meg egy PIN kódot a távvezérlővel.

6 - A **← BACK** gomb megnyomásával visszaléphet egy lépést, az **TV EXIT** gombot megnyomva pedig bezárhatja a menüt.

A korlátozott profil bekapcsolását a Főképernyőn megjelenő ikon jelzi. Görgessen le a **⚙ Beállítások** részig, majd görgessen egészen jobbra.

---

## Kilépés

A korlátozott profilból való kilépéshez...

1 - Nyomja meg a **🏠 HOME** gombot, görgessen le a **⚙ Beállítások** részig, majd görgessen egészen

jobbra.

2 - Válassza a **Korlátozott profil** lehetőséget, majd nyomja meg az **OK** gombot.

3 - Válassza a **Kilépés a korlátozott profilból** lehetőséget, majd nyomja meg az **OK** gombot.

4 - Adja meg a PIN kódot. A TV-készülék ezzel kilép a korlátozott profilból.

---

## 8.5

# Alkalmazások kezelése

Az alkalmazás leállításával és a Főmenübe való visszatéréssel még nem állította le teljesen az alkalmazást. Az alkalmazás ilyenkor tovább fut a háttérben, hogy azonnal elérhető legyen, amikor ismét használni szeretné. Az akadástmentes működés érdekében a legtöbb alkalmazás adatokat ment a TV-készülék cache memóriájába. Az alkalmazások teljesítményének javítása és az Android TV memóriaterhelésének alacsonyan tartása érdekében bizonyos esetekben érdemes teljesen bezárni egyes alkalmazásokat, illetve törölni az alkalmazás által a cache memóriába mentett adatokat. Ezenfelül érdemes törölni a már nem használt alkalmazásokat.

A letöltött és rendszeralkalmazások listájának megnyitásához...

1 - Nyomja meg a **⚙** gombot, válassza ki a **Minden beállítás** lehetőséget, majd nyomja meg az **OK** gombot.

2 - Válassza az **Android beállítások** lehetőséget, majd nyomja meg az **OK** gombot.

3 - Válassza az **Eszköz > Alkalmazások** lehetőséget, majd nyomja meg az **OK** gombot.

4 - Válassza a kívánt alkalmazást, majd nyomja meg az **OK** gombot. Ezt követően teljesen leállíthatja a háttérben futó alkalmazásokat, illetve törölheti a cache memóriába mentett adatokat. A letöltött alkalmazásokat el is távolíthatja.

5 - A **← BACK** gomb megnyomásával visszaléphet egy lépést, az **TV EXIT** gombot megnyomva pedig bezárhatja a menüt.

Az USB-s merevlemezen tárolt alkalmazásokat áthelyezheti a TV-készülék memóriájába, illetve fordítva.

---

## 8.6

# Tárolás

Megtekintheti, hogy a TV-készülék belső memóriájának mekkora részét használja fel alkalmazások, videók, zeneszámok stb. tárolására, illetve, hogy mekkora szabad hely áll még rendelkezésre új alkalmazások telepítésére. Ha az alkalmazások lassan működnek, illetve gondja támad

velük, érdemes ellenőrizni a tárhelyet.



A felhasznált tárhelymennyiség megtekintéséhez...

1 - Nyomja meg a  gombot, válassza ki a **Minden beállítás** lehetőséget, majd nyomja meg az **OK** gombot.

2 - Válassza az **Android beállítások** lehetőséget, majd nyomja meg az **OK** gombot.

3 - Válassza az **Eszköz > Tárolás és visszaállítás** lehetőséget, majd nyomja meg az **OK** gombot.

4 - Tekintse meg a TV-memória kihasználtságát.

5 - A  **BACK** gomb megnyomásával visszaléphet egy lépést, az  **EXIT** gombot megnyomva pedig bezárhatja a menüt.

#### **USB-s merevlemez**

A TV-készülékhez csatlakoztatott USB-s merevlemez kibővíti a készülék memóriáját, így több alkalmazás telepítésére van lehetőség. A TV-készülék ezt követően alapértelmezésként az USB-s merevlemezt ajánlja majd új alkalmazások telepítésére. Bizonyos alkalmazások nem adnak lehetőséget az USB-s merevlemezen való tárolásra.

# Internet

## Internet indítása

A TV-készülék lehetőséget nyújt az internetböngészésre. Bármilyen internetes oldal megtekinthető, ám ezek többségét nem TV-képernyőn való megjelenítésre optimalizálták.

- Bizonyos (például oldalak vagy videók megtekintésére szolgáló) beépülő modulok nem állnak rendelkezésre a TV-készüléken.
- Fájlok küldésére vagy letöltésére nincs lehetőség.
- Az internetes oldalak oldalanként, egész képernyős módban jelennek meg.

Az internetböngésző indításához...

- 1 - Nyomja meg a HOME gombot.
- 2 - Görgessen le, válassza az **Alkalmazások** > **Internet** lehetőséget, majd nyomja meg az **OK** gombot.
- 3 - Adjon meg egy internetcímet, válassza a , lehetőséget, majd nyomja meg az **OK** gombot.
- 4 - Az internet bezárásához nyomja meg a HOME vagy az EXIT gombot.

## Internetre vonatkozó beállítások

A TV-készülék internet-specifikus beállításokat is tartalmaz.

Az extra beállítások megnyitásához...

- 1 - Megnyitott weboldal mellett nyomja meg az **+** **OPTIONS** gombot.
- 2 - Válassza ki az egyik elemet, majd nyomja meg az **OK** gombot.
- 3 - A menü bezárásához nyomja meg a **←** (balra) gombot, szükség esetén többször is.

Adja meg a címet

Új internetcím beírása.

Kedvenc. megjel.

A kedvencnek jelölt oldalak megtekintése.

Oldal frissítése

A weblap ismételt betöltése.

Oldal nagyítása

A nagyítás mértékének megadásához használja a csúszkát.

Biztonsági információk

Az aktuális oldal biztonsági szintjének megtekintése.

Kijelölés kedvencként

Az aktuális oldal kedvencnek jelölése.

Feliratok

Felirat kiválasztása (ha elérhető).

# TV-menü

---

## 10.1

### A TV-menü bemutatása

Ha a TV-készülék nem rendelkezik internetkapcsolattal, a TV-menü használható főmenüként.

A TV-menüben megtalálja a TV-készülék összes funkcióját.

---

## 10.2

### TV-menü megnyitása

A TV-menü, illetve az egyik elem megnyitásához...

- 1 - A TV-menü megnyitásához nyomja meg a  gombot.
- 2 - Válasszon ki egy elemet, és a megnyitásához vagy elindításához nyomja meg az **OK** gombot.
- 3 - A TV-menü bármilyen elem elindítása nélküli bezárásához nyomja meg a **← BACK** gombot.



# Források

## 11.1

### Váltás készülékre

A Források listájáról átválthat bármely csatlakoztatott készülékre. A tunerre váltva tévét nézhet, megtekintheti egy csatlakoztatott USB flash meghajtó tartalmát, illetve átnézheti a csatlakoztatott USB-s merevlemezen tárolt felvételeket. A csatlakoztatott eszközökre váltva megtekintheti az azokon lévő műsorokat, illetve használhat digitális vevőt vagy Blu-ray lejátszót is.

Átváltás csatlakoztatott készülékre...

- 1 - Nyomja meg a  **SOURCES** gombot a Források menü megnyitásához.
- 2 - Válassza ki a forráslista kívánt elemét, majd nyomja meg az **OK** gombot. A TV-készülék megjeleníti a készüléken található programot vagy műsort.
- 3 - A menü bezárásához nyomja meg ismét a  **SOURCES** gombot.

#### Egyérintéses lejátszás

Készenléti állapotba lévő TV-készülékén a TV távvezérlőjével is bekapcsolhatja a lemezlejátszót. Ha mind a lemezlejátszót, mind pedig a TV-készüléket be szeretné kapcsolni készenléti állapotból, illetve azonnal el szeretné indítani a lemezt vagy a műsort, nyomja meg a  (lejátszás) gombot a TV távvezérlőjén. A készüléket HDMI kábellel kell a TV-készülékhez csatlakoztatni, és mind a TV-n, mind a készüléken be kell kapcsolni a HDMI CEC funkciót.

## 11.2

### TV-bemenetre vonatkozó beállítások

Bizonyos TV-bemeneti eszközök specifikus beállításokat kínálnak.

Specifikus TV-bemenet beállításainak megadásához...

- 1 - Nyomja meg a  **SOURCES** gombot.
- 2 - Válasszon TV-bemenetet a listáról, majd nyomja meg az **OK** gombot.
- 3 - Nyomja meg az **+ OPTIONS** gombot. Itt adhatja meg a specifikus TV-bemenet beállításait.
- 4 - A Beállítások menü bezárásához nyomja meg ismét az **+ OPTIONS** gombot.

Lehetséges beállítások...

#### Kezelőszervek

Ezzel a beállítással a csatlakoztatott eszközt a TV-készülék távvezérlőjével működtetheti. A készüléket HDMI kábellel kell a TV-készülékhez csatlakoztatni, és mind a TV-n, mind a készüléken be kell kapcsolni a HDMI CEC funkciót.

#### Eszközinformáció

Ezen opció megnyitásával a csatlakoztatott eszköz információihoz férhet hozzá.

## 11.3

### Eszköznév és -típus



A TV-készülékhez csatlakoztatott és észlelt új eszközökhöz az eszköz típusának megfelelő ikont rendelhet. Ha HDMI-kábellel és HDMI CEC segítségével csatlakoztatja az eszközt, a TV-készülék automatikusan észleli az eszköz típusát, és a megfelelő ikont rendeli hozzá.

A készülék típusa határozza meg a kép- és hangstílusokat, a felbontási értékeket, a speciális beállításokat és a készülék helyét a Források menüben. Nem kell bajlódnia az ideális beállításokkal.

#### Átnevezés vagy típus módosítása

A csatlakoztatott eszközök nevét vagy típusát bármikor módosíthatja. Keresse meg a Források menüben az eszköz nevétől jobbra található **+** ikont. Egyes TV-bemeneti források nem teszik lehetővé a név módosítását.

#### Az eszköz típusának módosításához...

- 1 - Válassza ki az eszközt a Források menüben.
- 2 - Nyomja meg az **+ OPTIONS** gombot.
- 3 - A képernyőn megjelenő billentyűzet elrejtéséhez nyomja meg a  **BACK** gombot.
- 4 - Az összes elérhető eszköztípus megkereséséhez nyomja meg a  (le) gombot. Válassza ki a kívánt típust, majd nyomja meg az **OK** gombot.

5 - Az eszköztípus eredeti csatlakozási típusra való visszaállításához válassza a **Visszaállítás** lehetőséget, majd nyomja meg az **OK** gombot.

6 - Válassza a **Bezár** lehetőséget, majd a menü bezárásához nyomja meg az **OK** gombot.

#### Az eszköz nevének módosításához...

- 1 - Válassza ki az eszközt a Források menüben.
- 2 - Nyomja meg az **+ OPTIONS** gombot.
- 3 - A képernyőn megjelenő billentyűzet elrejtéséhez nyomja meg a  **BACK** gombot.
- 4 - A távvezérlő hátulján lévő billentyűzet segítségével törölje az aktuális nevet, majd írja be az újat.
- 5 - Az eszköznév eredeti csatlakozási névre való visszaállításához válassza a **Visszaállítás** lehetőséget, majd nyomja meg



az OK gombot.

6 - Válassza a **Bezár** lehetőséget, majd a menü bezárásához nyomja meg az OK gombot.

---

11.4

## Számítógép

Számítógép csatlakoztatása esetén javasoljuk, hogy adjon az eszköztípusnak megfelelő nevet a számítógép csatlakoztatására használt csatlakozásnak a **Forrás** menüben. Ha ezt követően a **Forrás** menüben a **Számítógép** lehetőséget választja, a TV-készülék automatikusan átáll a számítógép számára ideális beállításra.

Az ideális beállítás megadása a TV-készüléken...

1 - Nyomja meg a  gombot, válassza ki a **Minden beállítás** lehetőséget, majd nyomja meg az OK gombot.

2 - Válassza a **Kép** lehetőséget, majd a menübe történő belépéshez nyomja meg a **➤** (jobbra) gombot.

3 - Válassza a **Javított > Számítógép** lehetőséget.

4 - A **Be** és a **Ki** beállítások között választhat.

5 - A menü bezárásához nyomja meg a **◀** (balra) gombot, szükség esetén többször is.

# Beállítások

## 12.1

### Gyakori beállítások

A **Gyakori beállítások** menü egy helyen gyűjti össze a leggyakrabban használt beállításokat.

A menü megnyitása...

- 1 - Nyomja meg a **⚙** gombot.
- 2 - Válassza ki a megadni kívánt beállítást, majd nyomja meg az **OK** gombot.
- 3 - Ha nem kíván semmit sem módosítani, nyomja meg a **←** **BACK** gombot.

## 12.2

### Kép

#### Képstílus

##### Stílus kiválasztása

A kép egyszerű beállításához előre meghatározott beállítások közül választhat a **Képstílus** funkcióval.

- 1 - Valamely csatorna nézése közben nyomja meg a **⚙** gombot.
- 2 - Válassza ki a **Képstílus** lehetőséget, majd válasszon a listáról egy stílust.
- 3 - A menü bezárásához nyomja meg a **←** (balra) gombot, szükség esetén többször is.

A rendelkezésre álló stílusok az alábbiak...

- **Személyes** - Az első indításkor Ön által megadott képbeállítások.
- **Élénk**: nappali tévénézéshez ideális.
- **Természetes**: természetes képbeállítások.
- **Szabványos** - A leginkább energiatakarékos beállítás - Gyári beállítás
- **Mozi**: filmek nézéséhez ideális.
- **Fénykép**: fényképek megtekintéséhez ideális.
- **Játék** - Játékhoz ideális

##### Stílus testreszabása

A módosított képbeállításokat (pl. Szín vagy Kontraszt) az aktuálisan kiválasztott **Képstílus** tárolja. Ennek segítségével szabhatja testre az egyes stílusokat.

Kizárólag a **Személyes** stílusban mentheti el az egyes csatlakoztatott források beállításait a **Források** menüben.

##### Stílus visszaállítása

Ha ki van választva egy **Képstílus**, akkor bármely képbeállítást a **Minden beállítás > Kép...** helyen tehet meg.

A kiválasztott stílusban tárolásra kerülnek az Ön által tett változtatások. Javasoljuk, hogy csak az **Egyéni** stílus beállításait módosítsa. A **Képstílus** – **Személyes** beállításai elmenthetők a **Források** menü minden egyes forrásához.

A stílus eredeti beállításának visszaállítása...

- 1 - Valamely csatorna nézése közben nyomja meg a **⚙** gombot.
- 2 - Válassza a **Képstílus** lehetőséget, majd válassza ki a visszaállítani kívánt képstílust.
- 3 - Válassza ki a **Stílus helyreállít.** lehetőséget, majd nyomja meg az **OK** gombot. A stílus visszaállításra kerül.
- 4 - A menü bezárásához nyomja meg a **←** (balra) gombot, szükség esetén többször is.

##### Otthon vagy bolt

Ha a TV-készülék bekapcsolásakor a **Képstílus** minden alkalommal az **Élénk** beállításra áll vissza, akkor a TV elhelyezési beállítása **Bolt**. Ez a beállítás az üzletben történő kihelyezéshez ideális.

A TV-készülék beállítása otthoni használatra...

- 1 - Nyomja meg a **⚙** gombot, válassza ki a **Minden beállítás** lehetőséget, majd nyomja meg az **OK** gombot.
- 2 - Válassza az **Általános beállítások** lehetőséget, majd a menübe történő belépéshez nyomja meg a **→** (jobbra) gombot.
- 3 - Válassza a **Hely > Otthon** lehetőséget.
- 4 - A menü bezárásához nyomja meg a **←** (balra) gombot, szükség esetén többször is.

##### Képbeállítások

##### Szín

A **Szín** beállítással a kép színtelítettségének szintjét szabályozhatja.

A szín beállítása...

- 1 - Nyomja meg a **⚙** gombot, válassza ki a **Minden beállítás** lehetőséget, majd nyomja meg az **OK** gombot.
- 2 - Válassza a **Kép** lehetőséget, majd a menübe történő belépéshez nyomja meg a **→** (jobbra) gombot.
- 3 - Válassza a **Szín** lehetőséget, majd nyomja meg a **→** (jobbra) gombot.
- 4 - Az érték módosításához használja a **▲** (fel) vagy **▼** (le) nyilat.

5 - A menü bezárásához nyomja meg a ◀ (balra) gombot, szükség esetén többször is.

---

## Kontraszt

A **Kontraszt** beállítással a kép kontrasztját módosíthatja.

A kontraszt beállításához...

- 1 - Nyomja meg a ⚙️ gombot, válassza ki a **Minden beállítás** lehetőséget, majd nyomja meg az **OK** gombot.
- 2 - Válassza a **Kép** lehetőséget, majd a menübe történő belépéshez nyomja meg a ▶ (jobbra) gombot.
- 3 - Válassza a **Kontraszt** lehetőséget, majd nyomja meg a ▶ (jobbra) gombot.
- 4 - Az érték módosításához használja a ▲ (fel) vagy ▼ (le) nyilat.
- 5 - A menü bezárásához nyomja meg a ◀ (balra) gombot, szükség esetén többször is.

---

## Élesség

A **Képelesség** beállítással a képrészletek élességének szintjét szabályozhatja.

Az élesség beállításához...

- 1 - Nyomja meg a ⚙️ gombot, válassza ki a **Minden beállítás** lehetőséget, majd nyomja meg az **OK** gombot.
- 2 - Válassza a **Kép** lehetőséget, majd a menübe történő belépéshez nyomja meg a ▶ (jobbra) gombot.
- 3 - Válassza a **Képelesség** lehetőséget, majd nyomja meg a ▶ (jobbra) gombot.
- 4 - Az érték módosításához használja a ▲ (fel) vagy ▼ (le) nyilat.
- 5 - A menü bezárásához nyomja meg a ◀ (balra) gombot, szükség esetén többször is.

---

## Fényerő

A **Fényerő** beállítással módosíthatja a kép fényerejének szintjét.

Az élesség beállításához...

- 1 - Nyomja meg a ⚙️ gombot, válassza ki a **Minden beállítás** lehetőséget, majd nyomja meg az **OK** gombot.
- 2 - Válassza a **Kép** lehetőséget, majd a menübe történő belépéshez nyomja meg a ▶ (jobbra) gombot.
- 3 - Válassza a **Fényesség** lehetőséget, majd nyomja meg a ▶ (jobbra) gombot.
- 4 - Az érték módosításához használja a ▲ (fel) vagy ▼ (le) nyilat.

5 - A menü bezárásához nyomja meg a ◀ (balra) gombot, szükség esetén többször is.

---

## Speciális képbeállítások

---

### Számítógép

Számítógép csatlakoztatása esetén javasoljuk, hogy adjon az eszköztípusnak megfelelő nevet a számítógép csatlakoztatására használt csatlakozásnak a **Forrás** menüben. Ha ezt követően a **Forrás** menüben a **Számítógép** lehetőséget választja, a TV-készülék automatikusan átáll a számítógép számára ideális beállításra.

Az ideális beállítás megadása a TV-készüléken...

- 1 - Nyomja meg a ⚙️ gombot, válassza ki a **Minden beállítás** lehetőséget, majd nyomja meg az **OK** gombot.
- 2 - Válassza a **Kép** lehetőséget, majd a menübe történő belépéshez nyomja meg a ▶ (jobbra) gombot.
- 3 - Válassza a **Javított > Számítógép** lehetőséget.
- 4 - A **Be** és a **Ki** beállítások között választhat.
- 5 - A menü bezárásához nyomja meg a ◀ (balra) gombot, szükség esetén többször is.

---

### Színbeállítások

---

#### Színjavítás

A **Színjavítás** funkcióval erősítheti a színek intenzitását és gazdagíthatja a fényes színek részleteit.

A szint beállításához...

- 1 - Nyomja meg a ⚙️ gombot, válassza ki a **Minden beállítás** lehetőséget, majd nyomja meg az **OK** gombot.
- 2 - Válassza a **Kép** lehetőséget, majd a menübe történő belépéshez nyomja meg a ▶ (jobbra) gombot.
- 3 - Válassza a **Javított > Szín > Színjavítás** lehetőséget.
- 4 - Válassza a **Maximum**, **Közepes**, **Minimum** vagy **Ki** lehetőséget.
- 5 - A menü bezárásához nyomja meg a ◀ (balra) gombot, szükség esetén többször is.

---

#### Színhőmérséklet

A **Színhőmérséklet** funkcióval az előre meghatározott színhőmérsékletek valamelyikére állíthatja be a képet, vagy kiválaszthatja az **Egyéni** opciót, és saját maga állíthatja be a színhőmérsékletet az **Egyedi színhőmérséklet** funkcióval. A Színhőmérséklet és az

Egyedi színhőmérséklet tapasztalt felhasználóknak szánt beállítási lehetőség.

Előre beállított érték kiválasztásához...

- 1 - Nyomja meg a  gombot, válassza ki a **Minden beállítás** lehetőséget, majd nyomja meg az **OK** gombot.
- 2 - Válassza a **Kép** lehetőséget, majd a menübe történő belépéshez nyomja meg a **➤** (jobbra) gombot.
- 3 - Válassza a **Javított > Szín > Színhőmérséklet** lehetőséget.
- 4 - Válasszon a **Normál, Meleg és Hideg** lehetőségek közül. Vagy válassza az **Egyéni** lehetőséget, ha saját maga szeretné testre szabni a színhőmérsékletet.
- 5 - A menü bezárásához nyomja meg a **◀** (balra) gombot, szükség esetén többször is.

---

### Egyéni színhőmérséklet

Az **Egyéni színhőmérséklet** funkcióval saját maga állíthatja be a színhőmérsékletet. Egyéni színhőmérséklet beállításához először válassza ki az **Egyéni** opciót a Színhőmérséklet menüben. Az Egyedi színhőmérséklet haladó felhasználóknak szánt beállítási lehetőség.

Egyéni színhőmérséklet beállítása...

- 1 - Nyomja meg a  gombot, válassza ki a **Minden beállítás** lehetőséget, majd nyomja meg az **OK** gombot.
- 2 - Válassza a **Kép** lehetőséget, majd a menübe történő belépéshez nyomja meg a **➤** (jobbra) gombot.
- 3 - Válassza a **Javított > Szín > Egyéni színhőmérséklet** lehetőséget.
- 4 - Az érték módosításához használja a **▲** (fel) vagy **▼** (le) nyilat. A WP a fehérpontot, a BL a feketeszintet jelzi. A menü előre beállított értékei közül is választhat.
- 5 - A menü bezárásához nyomja meg a **◀** (balra) gombot, szükség esetén többször is.

---

### Kontrasztbeállítások

---

#### Kontraszt módok

A **Kontraszt** mód segítségével beállíthatja, hogy a készülék milyen szint mellett csökkentse az energiafelhasználást a képernyő fényerejének tompításával. Válassza a legjobb energiafelhasználáshoz vagy a legnagyobb fényerejű képhez.

A szint beállításához...

- 1 - Nyomja meg a  gombot, válassza ki a **Minden beállítás** lehetőséget, majd nyomja meg az **OK**

gombot.

2 - Válassza a **Kép** lehetőséget, majd a menübe történő belépéshez nyomja meg a **➤** (jobbra) gombot.

3 - Válassza a **Javított > Kontraszt > Kontraszt üzemmód** lehetőséget.

4 - Válasszon a **Szabványos, Legjobb teljesítmény, Legjobb kép** vagy a **Ki** lehetőségek közül.

5 - A menü bezárásához nyomja meg a **◀** (balra) gombot, szükség esetén többször is.

---

### Dinamikus kontraszt

A **Dinamikus kontr.** funkcióval beállíthatja, hogy a TV-készülék milyen szint mellett kezdje el automatikusan kiemelni a részleteket a kép sötét, közepesen sötét és világos területein.

A szint beállításához...

- 1 - Nyomja meg a  gombot, válassza ki a **Minden beállítás** lehetőséget, majd nyomja meg az **OK** gombot.
- 2 - Válassza a **Kép** lehetőséget, majd a menübe történő belépéshez nyomja meg a **➤** (jobbra) gombot.
- 3 - Válassza a **Javított > Kontraszt > Dinamikus kontr.** lehetőséget.
- 4 - Válassza a **Maximum, Közepes, Minimum** vagy **Ki** lehetőséget.
- 5 - A menü bezárásához nyomja meg a **◀** (balra) gombot, szükség esetén többször is.

---

### Videokontraszt

A **Videokontraszt** beállítással szűkítheti a videokontraszt-tartományt.

A szint beállításához...

- 1 - Nyomja meg a  gombot, válassza ki a **Minden beállítás** lehetőséget, majd nyomja meg az **OK** gombot.
- 2 - Válassza a **Kép** lehetőséget, majd a menübe történő belépéshez nyomja meg a **➤** (jobbra) gombot.
- 3 - Válassza a **Javított > Kontraszt > Videokontraszt** lehetőséget.
- 4 - Az érték módosításához használja a **▲** (fel) vagy **▼** (le) nyilat.
- 5 - A menü bezárásához nyomja meg a **◀** (balra) gombot, szükség esetén többször is.

---

## Gamma

A **Gamma** funkcióval nemlineáris beállítást adhat meg a kép fénysűrűségéhez és kontrasztjához. A Gamma tapasztalt felhasználóknak szánt beállítási lehetőség.

A szint beállításához...

- 1 - Nyomja meg a  gombot, válassza ki a **Minden beállítás** lehetőséget, majd nyomja meg az **OK** gombot.
- 2 - Válassza a **Kép** lehetőséget, majd a menübe történő belépéshez nyomja meg a **➤** (jobbra) gombot.
- 3 - Válassza a **Javított > Kontraszt > Gamma** lehetőséget.
- 4 - Az érték módosításához használja a **▲** (fel) vagy **▼** (le) nyilat.
- 5 - A menü bezárásához nyomja meg a **◀** (balra) gombot, szükség esetén többször is.

---

## Képelesség-beállítások

### Super Resolution

A **Super Resolution** funkció kiemelkedő képelességet biztosít a vonalak élein és kontúrjain.

A be- vagy kikapcsoláshoz...

- 1 - Nyomja meg a  gombot, válassza ki a **Minden beállítás** lehetőséget, majd nyomja meg az **OK** gombot.
- 2 - Válassza a **Kép** lehetőséget, majd a menübe történő belépéshez nyomja meg a **➤** (jobbra) gombot.
- 3 - Válassza a **Javított > Képelesség > Super Resolution** lehetőséget.
- 4 - A **Be** és a **Ki** beállítások között választhat.
- 5 - A menü bezárásához nyomja meg a **◀** (balra) gombot, szükség esetén többször is.

---

### Zajcsökkentés

A **Zajcsökkentés** beállítással kiszűrheti és csökkentheti a képzaj szintjét.

A zajcsökkentés beállítása...

- 1 - Nyomja meg a  gombot, válassza ki a **Minden beállítás** lehetőséget, majd nyomja meg az **OK** gombot.
- 2 - Válassza a **Kép** lehetőséget, majd a menübe történő belépéshez nyomja meg a **➤** (jobbra) gombot.
- 3 - Válassza a **Javított > Képelesség > Zavarelnyomás** lehetőséget.
- 4 - Válassza a **Maximum, Közepes, Minimum** vagy **Ki** lehetőséget.

- 5 - A menü bezárásához nyomja meg a **◀** (balra) gombot, szükség esetén többször is.

---

## MPEG zavar elnyomása

Az **MPEG zavar elnyomása** funkcióval kisimíthatja a kép digitális átmeneteit. Az MPEG zavarok többnyire kis blokkok vagy fogazott képszél formájában láthatók.

Az MPEG zavar elnyomásához...

- 1 - Nyomja meg a  gombot, válassza ki a **Minden beállítás** lehetőséget, majd nyomja meg az **OK** gombot.
- 2 - Válassza a **Kép** lehetőséget, majd a menübe történő belépéshez nyomja meg a **➤** (jobbra) gombot.
- 3 - Válassza a **Javított > Képelesség > MPEG zavar elnyomása** lehetőséget.
- 4 - Válassza a **Maximum, Közepes, Minimum** vagy **Ki** lehetőséget.
- 5 - A menü bezárásához nyomja meg a **◀** (balra) gombot, szükség esetén többször is.



---

## Képformátum

### Alap kivitel

Ha a kép nem tölti ki a teljes képernyőt, ha fekete sávok láthatók a felső vagy alsó részen vagy mindkét oldalon, akkor beállíthatja, hogy a kép teljesen kitöltse a képernyőt.

Valamelyik alapbeállítás kiválasztása a képernyő kitöltéséhez...

- 1 - Valamely csatorna nézése közben nyomja meg a  (ha elérhető a távvezérlőn), vagy pedig a  gombot.
- 2 - Válassza ki a **Képformátum > Képernyő kitöltése, Képernyőhöz igazítás** vagy a **Széles képernyő** lehetőséget.
- 3 - A menü bezárásához nyomja meg a **◀** (balra) gombot, szükség esetén többször is.
  - **Képernyő kitöltése** – A kép automatikus nagyítása, hogy teljesen kitöltse a képernyőt. Minimális képtorzítás, a felirat látható marad. Számítógéphez nem alkalmas. Néhány extrém képformátum esetén továbbra is megmaradhatnak a fekete sávok.
  - **Képernyőhöz igazítás** – A kép automatikus nagyítása, hogy torzításmentesen kitöltse a képernyőt. Megjelenhetnek fekete sávok. Számítógéphez nem alkalmas.
  - **Szélesvásznú** – A kép automatikus nagyítása a szélesvásznú kitöltés érdekében.



---

## Fejlett

Ha a két alapbeállítás nem elegendő a kívánt képformátum eléréséhez, használhatja a speciális beállításokat. A speciális beállítások segítségével manuálisan formázhatja a képet a képernyőn.

Nagyíthatja, nyújthatja és eltolhatja a képet, amíg olyan nem lesz, ahogyan Ön szeretné – például hiányzó feliratok vagy legördülő szöveges bannerek esetén. Ha a képet egy speciális Forrás – például csatlakoztatott játékkonzol – igényeihez formázza, visszatérhet ehhez a beállításhoz, amikor legközelebb használja a játékkonzolt. A TV-készülék eltárolja az egyes csatlakozásokhoz legutoljára tárolt beállítást.

A kép manuális formázása...

- 1 - Valamely csatorna nézése közben nyomja meg a  (ha elérhető a távvezérlőn), vagy pedig a  gombot.
- 2 - Válassza a **Javított** lehetőséget, majd kattintson az **OK** gombra.
- 3 - A kép igazításához használja az **Eltolás**, **Nagyítás**, **Nyújtás** vagy **Eredeti** parancsokat.
- 4 - Vagy válassza az **Utolsó beáll** lehetőséget, majd nyomja meg az **OK** gombot a korábban eltárolt formátumra való váltáshoz.
- 5 - A **Visszavonás** elemet kiválasztva visszatérhet a **Képformátum** megnyitásakor érvényben lévő képbeállításra.
  - **Eltolás** – A nyilak kiválasztásával eltolhatja a képet. Csak akkor lehet eltolni a képet, ha az nagyított állapotban van.
  - **Nagyítás** – A nyilak kiválasztásával nagyíthatja a képet.
  - **Nyújtás** – A nyilak kiválasztásával nyújthatja a képet függőleges vagy vízszintes irányban.
  - **Mégse** – Ezt kiválasztva visszatérhet a kiindulási képformátumhoz.
  - **Eredeti** – A bejövő kép eredeti formátumát jeleníti meg. Ez egy 1:1 arányú, pixelenkénti formátum. Szakértői mód HD és számítógépes bemenethez

---

## Gyors hangbeállítás

Az első beállítás során tett néhány képbeállítás néhány egyszerű lépésben. Ezeket a lépéseket megismételheti a **Gyors képbeállítás** során. E lépések végrehajtásához győződjön meg arról, hogy a TV-készülék be tud-e hozni TV-csatornát, vagy képes-e megjeleníteni valamely csatlakoztatott eszközön található műsort.

A kép beállításához néhány egyszerű lépésben...

- 1 - Nyomja meg a  gombot, válassza ki a **Minden beállítás** lehetőséget, majd nyomja meg az **OK** gombot.
- 2 - Válassza a **Kép** lehetőséget, majd a menübe

történő belépéshez nyomja meg a **>** (jobbra) gombot.

3 - Válassza a **Gyors képbeállítás** lehetőséget.

4 - Válassza ki az **Indítás** lehetőséget. A navigációs gombok használatával végezze el a kiválasztást.

5 - Végül válassza a **Befejezés** lehetőséget.

6 - A menü bezárásához nyomja meg a **<** (balra) gombot, szükség esetén többször is.

---

12.3

## Hang

---

### Hangstílus

#### Stílus kiválasztása

A hang egyszerű beállításához előre meghatározott értékek közül választhat a Hangstílus funkcióval.

1 - Valamely csatorna nézése közben nyomja meg a  gombot.

2 - Válassza a **Hang** lehetőséget, majd a menübe történő belépéshez nyomja meg a **>** (jobbra) gombot.

3 - Válassza **Hangstílus** lehetőséget, majd válasszon egy stílust a listából.

4 - A menü bezárásához nyomja meg a **<** (balra) gombot, szükség esetén többször is.

A rendelkezésre álló stílusok az alábbiak...

- **Személyes** - Az első indításkor Ön által megadott hangbeállítások.
- **Eredeti** - A leginkább semleges hangbeállítás
- **Mozi** - Filmek nézéséhez ideális.
- **Zene**: zenehallgatáshoz ideális.
- **Játék** - Játékhoz ideális.
  
- **Hírek**: beszéd esetén ideális.

---

#### Stílus visszaállítása

Ha ki van választva egy Hangstílus, akkor bármely hangbeállítást a **Beállítás > Hang...** helyen végezhet el.

A kiválasztott stílusban tárolásra kerülnek az Ön által tett változtatások. Javasoljuk, hogy csak az **Egyéni** stílus hangbeállításait módosítsa. A Hangstílus – Személyes beállításai elmenthetők a Források menü minden egyes forrásához.

A stílus eredeti beállításának visszaállítása...

1 - Valamely csatorna nézése közben nyomja meg a  gombot.

2 - Válassza a **Hang** lehetőséget, majd a menübe történő belépéshez nyomja meg a **>** (jobbra) gombot.

3 - Válassza a **Hangstílus** lehetőséget, majd

válassza ki a visszaállítani kívánt hangstílust.  
4 - Válassza ki a **Stílus helyreállít.** lehetőséget. A stílus visszaállításra kerül.  
5 - A menü bezárásához nyomja meg a **◀** (balra) gombot, szükség esetén többször is.

---

## Hangbeállítások

---

### Mélyhang

A **Mély** beállítással a hang mély tónusainak szintjét szabályozhatja.

A szint beállításához...

- 1 - Nyomja meg a **⚙** gombot, válassza ki a **Minden beállítás** lehetőséget, majd nyomja meg az **OK** gombot.
- 2 - Válassza a **Hang** lehetőséget, majd a menübe történő belépéshez nyomja meg a **▶** (jobbra) gombot.
- 3 - Válassza a **Mély** lehetőséget, majd nyomja meg a **▶** (jobbra) gombot.
- 4 - Az érték módosításához használja a **▲** (fel) vagy **▼** (le) nyilat.
- 5 - A menü bezárásához nyomja meg a **◀** (balra) gombot, szükség esetén többször is.

---

### Magas hang

A **Magas** beállítással a hang magas tónusainak szintjét szabályozhatja.

A szint beállításához...

- 1 - Nyomja meg a **⚙** gombot, válassza ki a **Minden beállítás** lehetőséget, majd nyomja meg az **OK** gombot.
- 2 - Válassza a **Hang** lehetőséget, majd a menübe történő belépéshez nyomja meg a **▶** (jobbra) gombot.
- 3 - Válassza a **Magas hang** lehetőséget, majd nyomja meg a **▶** (jobbra) gombot.
- 4 - Az érték módosításához használja a **▲** (fel) vagy **▼** (le) nyilat.
- 5 - A menü bezárásához nyomja meg a **◀** (balra) gombot, szükség esetén többször is.

---

### Fejhallg. hangerő

A **Fejhallg. hangerő** funkcióval külön beállíthatja a csatlakoztatott fejhallgató hangerejét.

A hangerő beállítása...

- 1 - Nyomja meg a **⚙** gombot, válassza ki a **Minden beállítás** lehetőséget, majd nyomja meg az **OK** gombot.
- 2 - Válassza a **Hang** lehetőséget, majd a menübe történő belépéshez nyomja meg a **▶** (jobbra)

- gombot.
- 3 - Válassza a **Fejhallg. hangerő** lehetőséget.
- 4 - Az érték módosításához használja a **▲** (fel) vagy **▼** (le) nyilat.
- 5 - A menü bezárásához nyomja meg a **◀** (balra) gombot, szükség esetén többször is.

---

### Mélynyomó hangereje

Ha vezeték nélküli Bluetooth-mélynyomót csatlakoztat, kissé növelheti vagy csökkentheti a mélynyomó hangerejét.

A hangerő kis mértékű módosítása...

- 1 - Nyomja meg a **⚙** gombot, válassza ki a **Minden beállítás** lehetőséget, majd nyomja meg az **OK** gombot.
- 2 - Válassza a **Hang** lehetőséget, majd a menübe történő belépéshez nyomja meg a **▶** (jobbra) gombot.
- 3 - Válassza a **Mélynyomó hangereje** lehetőséget.
- 4 - Az érték módosításához használja a **▲** (fel) vagy **▼** (le) nyilat.
- 5 - A menü bezárásához nyomja meg a **◀** (balra) gombot, szükség esetén többször is.

---

### Surround üzemmód

A **Surround üzemmód** funkcióval beállíthatja a TV-készülék hangszórói által használt hanghatást.

A Surround üzemmód beállítása...

- 1 - Nyomja meg a **⚙** gombot, válassza ki a **Minden beállítás** lehetőséget, majd nyomja meg az **OK** gombot.
- 2 - Válassza a **Hang** lehetőséget, majd a menübe történő belépéshez nyomja meg a **▶** (jobbra) gombot.
- 3 - Válassza a **Surround üzemmód** lehetőséget.
- 4 - Válasszon a **Sztereó** vagy az **Incredible surround** lehetőségek közül.
- 5 - A menü bezárásához nyomja meg a **◀** (balra) gombot, szükség esetén többször is.

---

### TV elhelyezése

Az első telepítés részeként ennek a beállításnak az értéke: **TV-állványon opció** vagy **Falra szerelt opció**. Amennyiben azóta módosította a TV elhelyezését, akkor módosítsa ezt a beállítást annak megfelelően, hogy a hangvisszaadás a lehető legjobb legyen.

- 1 - Nyomja meg a **⚙** gombot, válassza ki a **Minden beállítás** lehetőséget, majd nyomja meg az **OK** gombot.
- 2 - Válassza a **Hang** lehetőséget, majd a menübe történő belépéshez nyomja meg a **▶** (jobbra)

gombot.

3 - Válassza a **TV elhelyezése** lehetőséget.

4 - Válassza a **TV-állványon vagy A falon** lehetőséget.

5 - A menü bezárásához nyomja meg

a **◀** (balra) gombot, szükség esetén többször is.

---

## Speciális hangbeállítások

---

### Automatikus hangerő-kiegyenlítés

Az **Automatikus hangerő-kiegyenlítés** funkcióval beállíthatja, hogy a TV-készülék automatikusan kiegyenlítse a hirtelen hangerő-ingadozásokat. Ezek jellemzően reklámblokk kezdetén vagy csatornaváltáskor fordulnak elő.

A be- vagy kikapcsoláshoz...

1 - Nyomja meg a **⚙️** gombot, válassza ki a **Minden beállítás** lehetőséget, majd nyomja meg az **OK** gombot.

2 - Válassza a **Hang** lehetőséget, majd a menübe történő belépéshez nyomja meg a **▶** (jobbra) gombot.

3 - Válassza a **Javított** lehetőséget, majd a menübe történő belépéshez nyomja meg a **▶** (jobbra) gombot.

4 - Válassza az **Automatikus hangerő-kiegyenlítés** lehetőséget, majd a menübe történő belépéshez nyomja meg a **▶** (jobbra) gombot.

5 - A **Be** és a **Ki** beállítások között választhat.

6 - A menü bezárásához nyomja meg a **◀** (balra) gombot, szükség esetén többször is.

---

### Tiszta hang

A **Clear Sound** funkcióval javíthatja a beszédhang minőségét. Hírműsorok esetén ideális. A beszédjavítás be- vagy kikapcsolható.

A be- vagy kikapcsoláshoz...

1 - Nyomja meg a **⚙️** gombot, válassza ki a **Minden beállítás** lehetőséget, majd nyomja meg az **OK** gombot.

2 - Válassza a **Hang** lehetőséget, majd a menübe történő belépéshez nyomja meg a **▶** (jobbra) gombot.

3 - Válassza a **Javított > Clear Sound** lehetőséget.

4 - A **Be** és a **Ki** beállítások között választhat.

5 - A menü bezárásához nyomja meg

a **◀** (balra) gombot, szükség esetén többször is.

---

### Audiokimenet formátuma

Ha többcsatornás hangfeldolgozási jellemzőkkel, például Dolby Digital, DTS® vagy hasonló funkciókkal rendelkező házimozirendszert használ, állítsa az audiokimenet formátumát Többcsatornás értékre. A TV-készülék a Többcsatornás beállítással a TV-csatornák vagy csatlakoztatott lejátszók tömörített többcsatornás hangjelét a házimozirendszerre küldheti. Ha többcsatornás hangfeldolgozással nem rendelkező házimozirendszert használ, válassza a **Sztereó** beállítást.

Az Audiokimenet formátumának beállítása...

1 - Nyomja meg a **⚙️** gombot, válassza ki a **Minden beállítás** lehetőséget, majd nyomja meg az **OK** gombot.

2 - Válassza a **Hang** lehetőséget, majd a menübe történő belépéshez nyomja meg a **▶** (jobbra) gombot.

3 - Válassza a **Javított > Audiokimenet formátuma** lehetőséget.

4 - Válassza a **Többcsatornás** vagy a **Sztereó** lehetőséget.

5 - A menü bezárásához nyomja meg a **◀** (balra) gombot, szükség esetén többször is.

---

### Audiokimenet szintkiegyenlítése

Az Audiokimenet kiegyenlítése funkcióval a házimozirendszer hangerejét a TV-készülék hangerejével egy szintre hozhatja a kettő közötti átkapcsoláshoz. A hangerő különbségét a hangfeldolgozás különbsége okozhatja.

A hangerőkülönbség kiegyenlítése...

1 - Nyomja meg a **⚙️** gombot, válassza ki a **Minden beállítás** lehetőséget, majd nyomja meg az **OK** gombot.

2 - Válassza a **Hang** lehetőséget, majd a menübe történő belépéshez nyomja meg a **▶** (jobbra) gombot.

3 - Válassza a **Javított > Audiokimenet szintkiegyenlítése** lehetőséget.

4 - Ha nagy a hangerőkülönbség, válassza a **Több** lehetőséget. Ha kisebb, válassza a **Kevesebb** lehetőséget.

5 - A menü bezárásához nyomja meg a **◀** (balra) gombot, szükség esetén többször is.

Az Audiokimenet kiegyenlítése mind az optikai audiokimenet, mind a HDMI ARC hangjelét érinti.

---

### Audiokimenet késleltetés

Ha a házimozirendszeren hangszinkronizálási késleltetést állít be, a kép és a hang szinkronizálásához ki kell kapcsolnia az **Audiokimenet késleltetés** funkciót a TV-



készüléken.

Az Audiokimenet késleltetése funkció kikapcsolásához...

- 1 - Nyomja meg a  gombot, válassza ki a **Minden beállítás** lehetőséget, majd nyomja meg az **OK** gombot.
- 2 - Válassza a **Hang** lehetőséget, majd a menübe történő belépéshez nyomja meg a **➤** (jobbra) gombot.
- 3 - Válassza a **Javított > Audiokimenet késleltetése** lehetőséget.
- 4 - Válassza a **Ki** beállítást.
- 5 - A menü bezárásához nyomja meg a **◀** (balra) gombot, szükség esetén többször is.

---

### Audiokimenet időeltolása

Ha a házimozirendszeren nem tud beállítani késleltetést, beállíthatja azt a TV-készüléken az **Audiokimenet offset** funkcióval.

A hang TV-készüléken történő szinkronizálásához...

- 1 - Nyomja meg a  gombot, válassza ki a **Minden beállítás** lehetőséget, majd nyomja meg az **OK** gombot.
- 2 - Válassza a **Hang** lehetőséget, majd a menübe történő belépéshez nyomja meg a **➤** (jobbra) gombot.
- 3 - Válassza a **Javított > Audiokimenet offset** lehetőséget.
- 4 - A hang időeltolásának beállításához használja a csúszkát.
- 5 - A menü bezárásához nyomja meg a **◀** (balra) gombot, szükség esetén többször is.

---

### Hangsugárzók

---

#### Hangsugárzó kiválasztása

Ebben a menüben kapcsolhatja ki és be a TV-készülék hangszóróit. Házimozirendszer vagy vezeték nélküli Bluetooth-hangszóró csatlakoztatása esetén kiválaszthatja, hogy melyik eszköz játssza le a TV-készülék hangját. Ebben a listában az összes elérhető hangszórórendszer megtalálható.

Ha a hangeszköz HDMI CEC csatlakozást használ (ilyenek például a házimozirendszerek), válassza az **EasyLink autom.indítása** lehetőséget. Ebben az esetben a TV-készülék bekapcsolja az audioeszközt, az eszközre továbbítja a TV-készülék hangját, és kikapcsolja a TV-hangszórókat.

A TV-hangszórók beállításához...

- 1 - Nyomja meg a  gombot, válassza ki a **Minden beállítás** lehetőséget, majd nyomja meg az **OK** gombot.
- 2 - Válassza a **Hang** lehetőséget, majd a menübe

történő belépéshez nyomja meg a **➤** (jobbra) gombot.

- 3 - Válassza a **Javított** lehetőséget, majd a menübe történő belépéshez nyomja meg a **➤** (jobbra) gombot.
- 4 - Válassza ki a **Hangszórók** lehetőséget, majd a menübe történő belépéshez nyomja meg a **➤** (jobbra) gombot.
- 5 - Válasszon a **Be, Ki** és az **EasyLink autom.indítása** lehetőségek közül.
- 6 - A menü bezárásához nyomja meg a **◀** (balra) gombot, szükség esetén többször is.

---

12.4

## Eco beállítások

---

### Energiatakarékos

Az **Eco beállítások**  a környezetet védő TV-beállításokat jelentik.

#### Energiatakarékos

Ha az Energiatakarékos beállítást választja, a TV automatikusan a **Képstílus – Normál** beállításra, a kép tekintetében leginkább energiatudatos beállításra vált át.

A TV-készülék Energiatakarékos beállításához...

- 1 - Nyomja meg a  gombot, válassza ki a **Minden beállítás** lehetőséget, majd nyomja meg az **OK** gombot.
- 2 - Válassza ki az **Eco beállítások** lehetőséget, majd a menübe történő belépéshez nyomja meg a **➤** (jobbra) gombot.
- 3 - Válassza az **Energiatakarékos** lehetőséget, ekkor a **Képstílus** automatikusan átáll a **Szabványos** beállításra.
- 4 - A menü bezárásához nyomja meg a **◀** (balra) gombot, szükség esetén többször is.

---

### Képernyő kikapcsolása

Ha zenét hallgat, akkor a képernyő kikapcsolásával energiát takaríthat meg.

Csak a TV-képernyő kikapcsolásához...

- 1 - Nyomja meg a  gombot, válassza ki a **Minden beállítás** lehetőséget, majd nyomja meg az **OK** gombot.
- 2 - Válassza ki az **Eco beállítások** lehetőséget, majd a menübe történő belépéshez nyomja meg a **➤** (jobbra) gombot.
- 3 - Válassza a **Képernyő kikapcsolása** lehetőséget. A képernyő kikapcsol.
- 4 - A menü bezárásához nyomja meg a **◀** (balra) gombot, szükség esetén többször is.

A képernyőt a távvezérlő bármelyik gombjának megnyomásával visszakapcsolhatja.

---

## Kikapcsolás-időzítő

Ha a TV-készülékre érkezik TV-jel, de Ön 4 óras időszakon keresztül nem nyomja meg a távvezérlő egyetlen gombját sem, akkor a TV-készülék automatikusan kikapcsol, hogy energiát takarítson meg. Továbbá, ha a TV-készülékre 10 percen át nem érkezik TV-jel, sem távvezérlő-parancs, a TV-készülék automatikusan kikapcsol.

Ha a TV-készüléket monitorként használja, illetve a TV-nézéshez digitális vevőegységet (belső egységet) használ, és nem használja a televízió távvezérlőjét, akkor kapcsolja ki az automatikus kikapcsolási funkciót.

A kikapcsolás-időzítő funkció kikapcsolása...

- 1 - Nyomja meg a  gombot, válassza ki a **Minden beállítás** lehetőséget, majd nyomja meg az **OK** gombot.
- 2 - Válassza az **Eco beállítások** lehetőséget, majd a menübe történő belépéshez nyomja meg a **>** (jobbra) gombot.
- 3 - Válassza a **Kikapcsolás-időzítő** lehetőséget.
- 4 - Az érték módosításához használja a **▲** (fel) vagy **▼** (le) nyilat. A **0** érték választásával kikapcsolja az automatikus kikapcsolás funkciót.
- 5 - A menü bezárásához nyomja meg a **<** (balra) gombot, szükség esetén többször is.

---

12.5

## Általános beállítások

---

### USB-s merevlemez

USB-s merevlemez telepítése és formázása...

- 1 - Nyomja meg a  gombot, válassza ki a **Minden beállítás** lehetőséget, majd nyomja meg az **OK** gombot.
- 2 - Válassza az **Általános beállítások** lehetőséget, majd a menübe történő belépéshez nyomja meg a **>** (jobbra) gombot.
- 3 - Válassza az **USB-s merevlemez** lehetőséget.
- 4 - Válassza az **Indítás** lehetőséget, majd kövesse a képernyőn megjelenő utasításokat.
- 5 - A menü bezárásához nyomja meg a **<** (balra) gombot, szükség esetén többször is.

Az USB-s merevlemezek telepítésének módjával kapcsolatos további információkért válassza ki a **Súgó** menü **Kulcsszavak** lehetőségét, majd keresse meg az **USB-s merevlemez, telepítés**, vagy a **Telepítés, USB-s merevlemez** témakört.

---

## USB billentyűzet beállításai

Az USB billentyűzet telepítéséhez csatlakoztassa be a TV-készüléket, és csatlakoztassa az USB billentyűzetet a TV-készüléken lévő **USB** csatlakozók egyikéhez. Amikor a készülék első alkalommal felismeri a billentyűzetet, kiválaszthatja és tesztelheti a kívánt billentyűzetkiosztást. Ha cirill vagy görög billentyűzetet ad meg első opcióként, másodikként választhat latin elrendezést is.

Billentyűzetkiosztás-beállítás módosítása, ha már ki van választva egy kiosztás...

- 1 - Nyomja meg a  gombot, válassza ki a **Minden beállítás** lehetőséget, majd nyomja meg az **OK** gombot.
- 2 - Válassza az **Általános beállítások** lehetőséget, majd a menübe történő belépéshez nyomja meg a **>** (jobbra) gombot.
- 3 - A billentyűzet beállításának elindításához válassza az **USB billentyűzet beállításai** lehetőséget.

---

## Otthon vagy bolt

Ha a TV-készülék üzletben van kiállítva, beállíthatja a készüléket úgy, hogy a bolt promóciós bannerét jelenítse meg. A **Képstílus** értéke automatikusan **Élénk** lesz. A **Kikapcsolási időzítő** funkció ki van kapcsolva.

A TV-készülék beállítása Bolti helyre...

- 1 - Nyomja meg a  gombot, válassza ki a **Minden beállítás** lehetőséget, majd nyomja meg az **OK** gombot.
- 2 - Válassza az **Általános beállítások** lehetőséget, majd a menübe történő belépéshez nyomja meg a **>** (jobbra) gombot.
- 3 - Válassza a **Hely > Bolt** lehetőséget.
- 4 - A menü bezárásához nyomja meg a **<** (balra) gombot, szükség esetén többször is.

Ha a TV-készüléket otthon használja, akkor Otthoni helyre állítsa be.

---

## Bolti konfiguráció

Ha a TV **Bolt** üzemmódra van állítva, akkor beállítható a hozzáférés egy megadott bemutatóhoz, áruházi használatra.

- 1 - Nyomja meg a  gombot, válassza ki a **Minden beállítás** lehetőséget, majd nyomja meg az **OK** gombot.
- 2 - Válassza az **Általános beállítások** lehetőséget, majd a menübe történő belépéshez nyomja meg a **>** (jobbra) gombot.
- 3 - Válassza a **Bolti konfiguráció** lehetőséget, majd a menübe történő belépéshez nyomja meg

- a > (jobbra) gombot.
- 4 - Módosítsa igény szerint a beállításokat.
- 5 - A menü bezárásához nyomja meg
- a < (balra) gombot, szükség esetén többször is.

---

## EasyLink

---

### EasyLink

Az EasyLink teljes kikapcsolásához...

- 1 - Nyomja meg a  gombot, válassza ki a **Minden beállítás** lehetőséget, majd nyomja meg az **OK** gombot.
- 2 - Válassza az **Általános beállítások** lehetőséget, majd a menübe történő belépéshez nyomja meg a > (jobbra) gombot.
- 3 - Válassza az **EasyLink** lehetőséget, nyomja meg a > (jobbra) gombot, majd az egy lépéssel történő előrelépéshez válassza a **EasyLink** lehetőséget.
- 4 - Válassza a **Ki** beállítást.
- 5 - A menü bezárásához nyomja meg a < (balra) gombot, szükség esetén többször is.

---

### EasyLink távvezérlő

Az EasyLink távvezérlő kikapcsolásához...

- 1 - Nyomja meg a  gombot, válassza ki a **Minden beállítás** lehetőséget, majd nyomja meg az **OK** gombot.
- 2 - Válassza az **Általános beállítások** lehetőséget, majd a menübe történő belépéshez nyomja meg a > (jobbra) gombot.
- 3 - Válassza az **EasyLink > Easylink távvezérlő** lehetőséget.
- 4 - Válassza a **Ki** beállítást.
- 5 - A menü bezárásához nyomja meg a < (balra) gombot, szükség esetén többször is.

---

## Speciális beállítások

---

### TV-műsorfűzet

A TV-műsorfűzet a szolgáltatótól vagy az internetről fogadja az információkat. Egyes régiókban és egyes csatornákhöz nem érhető el TV-műsorfűzethez tartozó információk. A TV-készülék a TV-re telepített csatornákra vonatkozóan képes fogadni a TV-műsorfűzet információit. A TV-készülék nem képes fogadni a TV-műsorfűzet információit a digitális vevőről vagy dekóderről megtekintett csatornákra vonatkozóan.

A TV-készülék alapértelmezett információfogadási beállítása: **A műsorsugárzóról.**

Ha a TV-műsorkalauz adatai az Internetről

származnak, a TV-műsorkalauz a digitális csatornák mellett az analóg csatornákat is felsorolhatja. A TV-műsorkalauz menüje egy kis képernyőt is megjelenít az aktuális csatornával.

### Internetről

Ha a TV csatlakozik az Internetre, beállíthatja a TV-készüléket úgy, hogy a TV-műsorkalauz adatait az Internetről kapja.

A TV-műsorkalauz adatainak beállítása...

- 1 - Nyomja meg a  gombot, válassza ki a **Minden beállítás** lehetőséget, majd nyomja meg az **OK** gombot.
- 2 - Válassza az **Általános beállítások** lehetőséget, majd a menübe történő belépéshez nyomja meg a > (jobbra) gombot.
- 3 - Válassza a **Javított > TV-műsorfűzet > Az Internetről** lehetőséget.
- 4 - A menü bezárásához nyomja meg a < (balra) gombot, szükség esetén többször is.

---

### Csatornalogók

Egyes országokban a TV képes csatornalogót megjeleníteni.

Ha nem szeretné látni ezeket a logókat, kikapcsolhatja őket.

A logók kikapcsolásához...

- 1 - Nyomja meg a  gombot, válassza ki a **Minden beállítás** lehetőséget, majd nyomja meg az **OK** gombot.
- 2 - Válassza az **Általános beállítások** lehetőséget, majd a menübe történő belépéshez nyomja meg a > (jobbra) gombot.
- 3 - Válassza a **Javított > Csatornalogók** lehetőséget, majd a menübe történő belépéshez nyomja meg a > (jobbra) gombot.
- 4 - Válassza a **Ki** beállítást.
- 5 - A menü bezárásához nyomja meg a < (balra) gombot, szükség esetén többször is.

---

### HbbTV

Ha egy TV-csatorna HbbTV oldalakat kínál, az oldalak megtekintéséhez először be kell kapcsolnia a HbbTV-t a TV-beállításoknál.

- 1 - Nyomja meg a  gombot, válassza ki a **Minden beállítás** lehetőséget, majd nyomja meg az **OK** gombot.
- 2 - Válassza az **Általános beállítások** lehetőséget, majd a menübe történő belépéshez nyomja meg a > (jobbra) gombot.
- 3 - Válassza a **Javított > HbbTV** lehetőséget.
- 4 - A **Be** és a **Ki** beállítások között választhat.
- 5 - A menü bezárásához nyomja meg

a ◀ (balra) gombot, szükség esetén többször is.

Ha egy bizonyos csatornán nem szeretne hozzáférést a HbbTV oldalakhoz, akkor blokkolhatja a HbbTV oldalakat csak az adott csatornára vonatkozóan.

- 1 - Hangoljon arra a csatornára, amelynek a HbbTV oldalait blokkolni szeretné.
- 2 - Nyomja meg az + **OPTIONS** gombot, válassza ki a **Preferenciák > HbbTV ezen a csatornán** lehetőséget.
- 3 - Válassza a **Ki beállítást**.

---

## Gyári beállítások

Visszaállíthatja a TV-készüléket az eredeti TV-beállításokra (a gyári beállításokra).

Visszaállításához az eredeti beállításokra...

- 1 - Nyomja meg a ⚙ gombot, válassza ki a **Minden beállítás** lehetőséget, majd nyomja meg az **OK** gombot.
- 2 - Válassza az **Általános beállítások** lehetőséget, majd a menübe történő belépéshez nyomja meg a ▶ (jobbra) gombot.
- 3 - Válassza ki a **Gyári beállítások** lehetőséget.
- 4 - Válassza az **OK** lehetőséget.
- 5 - A menü bezárásához nyomja meg a ◀ (balra) gombot, szükség esetén többször is.

---

## TV hangolása

Újra elvégezheti a TV teljes beállítását. A TV teljesen újra van telepítve.

Teljes TV-telepítés megismétléséhez...

- 1 - Nyomja meg a ⚙ gombot, válassza ki a **Minden beállítás** lehetőséget, majd nyomja meg az **OK** gombot.
- 2 - Válassza az **Általános beállítások**, majd a **TV újrahangolása** lehetőséget.
- 3 - Kövesse a képernyőn megjelenő utasításokat. A telepítés több percet is igénybe vehet.

---

12.6

## Óra, régió és nyelv

---

### A menü nyelve

A TV-készüléken megjelenő menük és üzenetek nyelvének módosítása...

- 1 - Nyomja meg a ⚙ gombot, válassza ki a **Minden beállítás** lehetőséget, majd nyomja meg az **OK** gombot.
- 2 - Válassza a **Régió és nyelv** lehetőséget, majd a menübe történő belépéshez nyomja meg

a ▶ (jobbra) gombot.

- 3 - Válassza a **Nyelv > Menü nyelve** lehetőséget.
- 4 - Válassza ki a szükséges nyelvet, és nyomja meg az **OK** gombot.
- 5 - A menü bezárásához nyomja meg a ◀ (balra) gombot, szükség esetén többször is.

---

## Nyelvi beállítások

---

### Beszédnyelv beállítások

A digitális TV-csatornák képesek a műsorokat az eredeti nyelvtől eltérő nyelvű beszéddel is sugározni. Megadhatja a kívánt elsődleges és másodlagos beszédnyelvet. Ha e nyelvek valamelyikén van elérhető hangsáv, a TV átkapcsol arra.

Ha egyik kívánt nyelv sem érhető el, újat választhat a rendelkezésre álló beszédnyelvek közül.

Az elsődleges és másodlagos beszédnyelv beállítása...

- 1 - Nyomja meg a ⚙ gombot, válassza ki a **Minden beállítás** lehetőséget, majd nyomja meg az **OK** gombot.
- 2 - Válassza a **Régió és nyelv** lehetőséget, majd a menübe történő belépéshez nyomja meg a ▶ (jobbra) gombot.
- 3 - Válassza a **Nyelvek > Elsődleges hang** vagy **Másodlagos hang** lehetőséget.
- 4 - Válassza ki a kívánt nyelvet.
- 5 - A menü bezárásához nyomja meg a ◀ (balra) gombot, szükség esetén többször is.

---

### Feliratok

---

#### Bekapcsolás

A feliratok bekapcsolásához nyomja meg a **SUBTITLE** gombot.

A feliratokat **Be**, **Ki** vagy **Némítás közben bekapcsolva** állapotra állíthatja be. Vagy ha meg szeretné jeleníteni a feliratokat, amikor a sugárzott műsor nem az Ön nyelvén – a TV számára beállított nyelven – jelenik meg, akkor válassza az **Automatikus** beállítást. Ez a beállítás megjeleníti a feliratokat akkor is, amikor a hangot elnémítja.

---

### Felirat nyelvének beállításai

A digitális csatornák több nyelven kínálhatnak feliratokat a műsorokhoz. Megadhatja a kívánt elsődleges és másodlagos feliratnyelvet. Ha e nyelveken elérhetők feliratok, a TV-készülék megjeleníti a kiválasztott feliratokat.

Ha egyik kívánt nyelv sem érhető el, újat választhat a

rendelkezésre álló feliratnyelvek közül.

Az elsődleges és másodlagos feliratnyelv beállítása...

1 - Nyomja meg a  gombot, válassza ki a **Minden beállítás** lehetőséget, majd nyomja meg az **OK** gombot.

2 - Válassza a **Régió és nyelv** lehetőséget, majd a menübe történő belépéshez nyomja meg a **➤** (jobbra) gombot.

3 - Válassza a **Nyelvek > Elsődleges felirat** vagy **Másodlagos felirat** lehetőséget.

4 - Válassza ki a kívánt nyelvet.

5 - A menü bezárásához nyomja meg a **◀** (balra) gombot, szükség esetén többször is.

---

## Teletextes feliratok

Ha analóg csatornát néz, minden csatornánál manuálisan kell beállítania, hogy a feliratok elérhetőek legyenek.

1 - Kapcsoljon az adott csatornára, és nyomja meg a **TEXT** gombot a teletext megnyitásához.

2 - Írja be a feliratok oldalszámát. Ez jellemzően a **888**. oldal.

3 - A teletext bezárásához nyomja meg újra a **TEXT** gombot.

Ha ezen analóg csatorna nézése közben a Felirat menüben a **Be** beállítást adja meg, megjelennek az elérhető feliratok.

---

## Teletext nyelvek

---

### Teletext oldalak

A Teletext funkció TV-csatornák nézése közben történő megnyitásához nyomja meg a **TEXT** gombot.

A teletext oldalak bezárásához nyomja meg ismét a **TEXT** gombot.

### Teletext oldal kiválasztása

Oldal kiválasztásához . . .

1 - Írja be az oldalszámot a számgombokkal.

2 - A navigációhoz használja a nyílombokat.

3 - A képernyő alsó részén látható szinkódos elemek kiválasztásához nyomja meg a megfelelő színes gombot.

### Teletext aloldalak

Egy teletext oldalhoz több aloldal tartozhat. Az aloldalak száma egy sávban látható a főoldal mellett.

Aloldal kiválasztásához használja a **◀** vagy a **➤** gombot.

### T.O.P. teletext oldalak

Egyes műsorsugárzóknál elérhető a T.O.P. teletext

megnyitása.

T.O.P. Teletext oldalak teletexten történő megnyitásához nyomja meg az **+ OPTIONS** gombot, és válassza a **T.O.P. áttekintése** lehetőséget.

### Kedvenc oldalak

A TV-készülék listába menti a legutóbb megnyitott 10 teletext oldalt. Ezeket könnyűszerrel újra megnyithatja a Kedvenc teletext oldalak oszlopban.

1 - A teletexten válassza ki a képernyő bal felső sarkában található csillagot a kedvenc oldalak oszlopának megjelenítéséhez.

2 - Az oldalszám kiválasztásához nyomja meg a **▼** (le) vagy **▲** (fel) gombot, majd az oldal megnyitásához nyomja meg az **OK** gombot.

A lista a **Kedvenc oldalak törlése** opcióval törölhető.

### Keresés a teletextben

Kijelölhet egy szót, és rákereshet a teletexten a szó összes előfordulására.

1 - Válasszon egy teletextoldalt, és nyomja meg az **OK** gombot.

2 - Válasszon ki egy szót vagy egy számot a nyílombok segítségével.

3 - Nyomja meg ismét az **OK** gombot, és ekkor a rendszer azonnal az adott szó vagy szám következő előfordulására ugrik.

4 - Az **OK** gomb újabb megnyomásával így haladhat előre az előfordulások sorában.

5 - A keresés leállításához tartsa lenyomva a **▲** (fel) gombot mindaddig, amíg a kijelölés meg nem szűnik.

### Teletext szolgáltatás csatlakoztatott eszközről

A TV-csatornák vételére képes eszközök némelyike teletext funkciót is kínál.

Teletext megnyitásához csatlakoztatott eszközről . . .

1 - Nyomja meg a  gombot válassza ki az eszközt, majd nyomja meg az **OK** gombot.

2 - Miközben valamelyik csatornát nézi az eszközön, nyomja meg az **+ OPTIONS** gombot, válassza a **Készülékbillentyűk megjelenítése** lehetőséget, és nyomja meg a  gombot, majd az **OK** gombot.

3 - A készülékbillentyűk elrejtéséhez nyomja meg a **◀ BACK** gombot.

4 - A teletext szolgáltatás bezárásához nyomja meg újra a **◀ BACK** gombot.

### Digital Text (csak az Egyesült Királyságban)

Egyes digitális műsorszolgáltatók külön Digital Text funkciót vagy interaktív TV-szolgáltatást kínálnak digitális TV-csatornáikon. Ezek a szolgáltatások a normál teletexthez hasonlóan kezelhetők, vagyis a számgombokkal, a színes gombokkal és a nyílombokkal választhatók ki a kívánt opciók.

A Digital Text bezárásához nyomja meg a **◀ BACK** gombot.

---

## Teletext beállítások

A teletext szolgáltatásban az **+** **OPTIONS** megnyomásával az alábbiakat választhatja ki...

- **Oldal kimerevítése**

Az aloldalak automatikus pörgetésének leállítása.

- **Osztott képernyő/Teljes képernyő**

A TV-csatorna és a teletext párhuzamos megjelenítése.

- **T.O.P. áttekintése**

T.O.P. teletext megnyitása.

- **Nagyítás**

A teletext oldal kinagyítása a kényelmesebb olvashatóság érdekében.

- **Kimutatás**

Egy adott oldal rejtett információinak megjelenítése.

- **Aloldal-forgatás**

Aloldalak végiglapozása, amennyiben vannak ilyenek.

- **Nyelv**

A teletext által használt karaktercsoport átváltása a megfelelő megjelenítés érdekében.

- **Teletext 2.5**

Teletext 2.5 aktiválása a szebb színek és fejlettebb grafika érdekében.

---

## Teletext beállítása

### Teletext nyelve

Egyes digitális TV-szolgáltatók több nyelven kínálják teletextes szolgáltatásaikat.

A teletext elsődleges és másodlagos nyelvének beállításához . . .

1 - Nyomja meg a **⚙** gombot, válassza ki a **Minden beállítás** lehetőséget, majd nyomja meg az **OK** gombot.

2 - Válassza a **Régió és nyelv** lehetőséget, majd a menübe történő belépéshez nyomja meg a **➤** (jobbra) gombot.

3 - Válassza a **Nyelv > Elsődleges teletext** vagy **Másodlagos teletext** lehetőséget.

4 - Válassza ki a kívánt teletextnyelveket.

5 - A menü bezárásához nyomja meg a **◀** (balra) gombot, szükség esetén többször is.

### Teletext 2.5

Az esetlegesen rendelkezésre álló Teletext 2.5 több szint és jobb grafikát kínál. A Teletext 2.5 szabványos gyári beállításként van aktiválva.

A Teletext 2.5 kikapcsolása...

1 - Nyomja meg a **TEXT** gombot.

2 - A képernyőn megnyitva lévő teletext szolgáltatás mellett nyomja meg az **+** **OPTIONS** gombot.

3 - Válassza a **Teletext 2.5 > Ki** lehetőséget.

4 - A menü bezárásához nyomja meg a **◀** (balra) gombot, szükség esetén többször is.

---

## Óra

---

### Dátum és idő

---

#### Automatikus

A TV-készülék órájának szabványos beállítása: **Auto**. Az időt a készülék a sugárzott UTC-adatok (egyezményes koordinált világidő) alapján állítja be.

Ha az óra nem jól jár, választhatja az **Országfüggő** beállítást is. Egyes országokban kiválaszthat egy specifikus időzónát, illetve időeltolást is beállíthat. Egyes országokban, egyes hálózati szolgáltatóknál az óra-beállítások a helytelen óra-beállítás elkerülése érdekében rejtve vannak.

A TV-készülék órájának beállításához...

1 - Nyomja meg a **⚙** gombot, válassza ki a **Minden beállítás** lehetőséget, majd nyomja meg az **OK** gombot.

2 - Válassza a **Régió és nyelv**, majd pedig az **Óra > Automatikus óra-beállítás** üzemmód lehetőséget.

3 - Válasszon az **Auto** és az **Országfüggő** lehetőségek közül.

4 - Ha egy lépéssel vissza szeretne lépni, nyomja meg a **◀** (balra) gombot.

---

#### Kézi

Amennyiben az automatikus beállítások egyikével sem jelenik meg helyesen a pontos idő, állítsa be manuálisan az időt.

Ha azonban a TV-műsorkalauzban ütemezett műsorokat rögzít, nem javasoljuk a dátum és az idő manuális módosítását. Egyes országokban, egyes hálózati szolgáltatóknál az óra-beállítások a helytelen óra-beállítás elkerülése érdekében rejtve vannak.

A TV órájának kézi beállításához (ha ez lehetséges)...

1 - Nyomja meg a **⚙** gombot, válassza ki a **Minden beállítás** lehetőséget, majd nyomja meg az **OK** gombot.

2 - Válassza a **Régió és nyelv** lehetőséget, majd az **Óra > Automatikus óra-beállítás üzemmód** lehetőséget, majd nyomja meg az **OK** gombot.

3 - Válassza a **Kézi** lehetőséget, majd nyomja meg az **OK** gombot.

4 - Nyomja meg a **◀** (balra) gombot, majd válasszon a **Dátum** és az **Idő** lehetőségek közül.

5 - Az érték módosításához használja a **▲** (fel) vagy **▼** (le) nyilat.

6 - Ha egy lépéssel vissza szeretne lépni, nyomja meg a **◀** (balra) gombot.

---

## Időzóna

Egyes országokban kiválaszthat egy specifikus időzónát a TV órájának pontos beállítása érdekében.

Az időzóna beállításához (ha ez lehetséges)...

- 1 - Nyomja meg a  gombot, válassza ki a **Minden beállítás** lehetőséget, majd nyomja meg az **OK** gombot.
- 2 - Válassza a **Régió és nyelv** lehetőséget, majd a menübe történő belépéshez nyomja meg a **➤** (jobbra) gombot.
- 3 - Válassza az **Óra > Időzóna** lehetőséget.
- 4 - Válassza ki az adott országnak megfelelő időzónát vagy időeltolást a TV-készülék órájának pontos beállítása érdekében.
- 5 - A menü bezárásához nyomja meg a **◀** (balra) gombot, szükség esetén többször is.

---

## Időzített kikapcsoló

Az **Időzített kikapcsoló** segítségével a TV-készüléket az előre megadott idő elteltével automatikusan készenléti üzemmódba kapcsolhatja.

Az időzített kikapcsoló beállításához...

- 1 - Nyomja meg a  gombot, válassza ki a **Minden beállítás** lehetőséget, majd nyomja meg az **OK** gombot.
- 2 - Válassza a **Régió és nyelv** lehetőséget, majd a menübe történő belépéshez nyomja meg a **➤** (jobbra) gombot.
- 3 - Válassza az **Óra > Időzített kikapcsoló** lehetőséget.
- 4 - A csúszka segítségével 5 perces lépésekben max. 180 percre állíthatja be az időt. Az időzített kikapcsolót a 0 érték megadásával lehet kikapcsolni. A TV-készüléket korábban is kikapcsolhatja, vagy a visszaszámlálás alatt visszaállíthatja az időtartamot.
- 5 - A menü bezárásához nyomja meg a **◀** (balra) gombot, szükség esetén többször is.

---

12.7

## Univerzális hozzáférés

---

### Bekapcsolás

Ha az **Univerzális hozzáférés** funkció be van kapcsolva, akkor a TV-készülék készen áll a siket, hallássérült, vak vagy látássérült személyek általi használatra.

#### Bekapcsolás

Ha telepítéskor nem kapcsolta be az **Univerzális hozzáférés** funkciót, ezt bármikor megteheti az **Univerzális hozzáférés** menüben. Az **Elérhetőség** funkció bekapcsolása...

- 1 - Nyomja meg a  gombot, válassza ki a **Minden beállítás** lehetőséget, majd nyomja meg az **OK** gombot.
- 2 - Válassza az **Univerzális hozzáférés** lehetőséget, majd a menübe történő belépéshez nyomja meg a **➤** (jobbra) gombot.
- 3 - Az egy lépéssel történő továbblépéshez válassza az **Univerzális hozzáférés** lehetőséget.
- 4 - Válassza a **Be** lehetőséget.
- 5 - A menü bezárásához nyomja meg a **◀** (balra) gombot, szükség esetén többször is.

---

## Hallássérült

Egyes digitális TV-csatornák speciális hangsávokat és feliratokat is biztosítanak a hallássérültek vagy siketek számára. Ha a **Hallássérült** funkció be van kapcsolva, a TV-készülék automatikusan kiválasztja a hallássérültek számára biztosított speciális hangsávokat és feliratokat, ha vannak ilyenek. A **Hallássérült** funkció bekapcsolásához először be kell kapcsolnia az **Univerzális hozzáférés** opciót.

A **Hallássérült** módra történő átkapcsoláshoz...

- 1 - Nyomja meg a  gombot, válassza ki a **Minden beállítás** lehetőséget, majd nyomja meg az **OK** gombot.
- 2 - Válassza az **Univerzális hozzáférés** lehetőséget, majd a menübe történő belépéshez nyomja meg a **➤** (jobbra) gombot.
- 3 - Válassza a **Hallássérült** lehetőséget, majd a menübe történő belépéshez nyomja meg a **➤** (jobbra) gombot.
- 4 - Válassza a **Be** lehetőséget.
- 5 - A menü bezárásához nyomja meg a **◀** (balra) gombot, szükség esetén többször is.

---

## Hangleírás

### Bekapcsolás

A digitális TV-csatornák speciális hangkommentárt sugározhatnak, amelyben elmondják, hogy mi történik éppen a képernyőn.

A csökkent látóképességűeknek készült hang és effektusok beállításához először be kell kapcsolnia a **Hang leírása** opciót.

A **Hang leírása** opció bekapcsolásához az **Univerzális hozzáférés** funkciónak is bekapcsolt állapotban kell lennie a **Beállítás** menüben.

A **Hang leírása** beállítás esetén a normál hangcsatorna kiegészül a narrátor kommentárjával. A kommentár bekapcsolásához (ha elérhető)...

A **Hang leírása** funkció bekapcsolásához...

- 1 - Nyomja meg a  gombot, válassza ki a **Minden beállítás** lehetőséget, majd nyomja meg az **OK**

gombot.

- 2 - Válassza az **Univerzális hozzáférés** lehetőséget, majd a menübe történő belépéshez nyomja meg a **➤** (jobbra) gombot.
- 3 - Válassza ki a **Hang leírása** lehetőséget, majd a menübe történő belépéshez nyomja meg a **➤** (jobbra) gombot.
- 4 - Az egy lépéssel történő továbblépéshez válassza a **Hang leírása** lehetőséget.
- 5 - Válassza a **Be** lehetőséget.
- 6 - A menü bezárásához nyomja meg a **◀** (balra) gombot, szükség esetén többször is.

---

## Kevert hangerő

Lehetőség van a normál hang hangerejének a hangkommentárral való keverésére.

A hangerő keverése...

- 1 - Nyomja meg a **⚙️** gombot, válassza ki a **Minden beállítás** lehetőséget, majd nyomja meg az **OK** gombot.
- 2 - Válassza az **Univerzális hozzáférés** lehetőséget, majd a menübe történő belépéshez nyomja meg a **➤** (jobbra) gombot.
- 3 - Válassza a **Hang leírása > Kevert hangerő** lehetőséget.
- 4 - Az érték módosításához használja a **▲** (fel) vagy **▼** (le) nyilat.
- 5 - A menü bezárásához nyomja meg a **◀** (balra) gombot, szükség esetén többször is.

---

## Hanghatás

Bizonyos hangkommentárokhoz extra hanghatások társulhatnak, mint például sztereó vagy elhalkuló hang.

A **Hanghatások** bekapcsolása (ha elérhető)...

- 1 - Nyomja meg a **⚙️** gombot, válassza ki a **Minden beállítás** lehetőséget, majd nyomja meg az **OK** gombot.
- 2 - Válassza az **Univerzális hozzáférés** lehetőséget, majd a menübe történő belépéshez nyomja meg a **➤** (jobbra) gombot.
- 3 - Válassza a **Hang leírása > Hanghatások** lehetőséget.
- 4 - Válassza a **Be** lehetőséget.
- 5 - A menü bezárásához nyomja meg a **◀** (balra) gombot, szükség esetén többször is.

---

## Beszéd

A hangkommentár a kijelölt szavakhoz tartozó feliratot is tartalmazhat.

A felirat bekapcsolásához (ha elérhető) . . .

- 1 - Nyomja meg a **⚙️** gombot, válassza ki a **Minden beállítás** lehetőséget, majd nyomja meg az **OK** gombot.
- 2 - Válassza az **Univerzális hozzáférés** lehetőséget, majd a menübe történő belépéshez nyomja meg a **➤** (jobbra) gombot.
- 3 - Válassza a **Hang leírása > Beszéd** lehetőséget.
- 4 - Válassza a **Leíró** vagy a **Felirat** lehetőséget.
- 5 - A menü bezárásához nyomja meg a **◀** (balra) gombot, szükség esetén többször is.

---

12.8

## Gyermekzár

---

### Szülői besorolás

Minimális kor beállítása korhatárhoz kötött műsorok megtekintéséhez...

- 1 - Nyomja meg a **⚙️** gombot, válassza ki a **Minden beállítás** lehetőséget, majd nyomja meg az **OK** gombot.
- 2 - Válassza a **Gyermekzár** lehetőséget, majd a menübe történő belépéshez nyomja meg a **➤** (jobbra) gombot.
- 3 - Válassza a **Szülői besorolás** lehetőséget, majd válasszon a listából egy kort.
- 4 - A menü bezárásához nyomja meg a **◀** (balra) gombot, szükség esetén többször is.

---

### Alk. zár

További információkért válassza ki a **Súgó** menü **Kulcsszavak** lehetőségét, majd keresse meg az **Alk. zár** témakört.

---

### Kódbeállítás / Kód módosítása

A Gyermekzár PIN-kódja csatornák vagy műsorok lezárására vagy a zárolásuk feloldására szolgál.

A lezárási kód beállítása vagy az aktuális kód módosítása...

- 1 - Nyomja meg a **⚙️** gombot, válassza ki a **Minden beállítás** lehetőséget, majd nyomja meg az **OK** gombot.
- 2 - Válassza a **Gyermekzár** lehetőséget, majd a menübe történő belépéshez nyomja meg a **➤** (jobbra) gombot.
- 3 - Válassza a **Kódbeállítás** vagy a **Kód módosítása** lehetőséget.
- 4 - Adjon meg egy tetszőleges 4-számjegyű kódot. Ha már beállította a gyermekzár kódját, adja meg az aktuális kódot, majd kétszer az újat.
- 5 - A menü bezárásához nyomja meg a **◀** (balra) gombot, szükség esetén többször is.



Az új kód beállítása ezzel megtörtént.

#### Elfelejtette a gyermekzár PIN-kódját?

Ha elfelejtette a PIN-kódot, felülírhatja az aktuális kódot, és megadhat egy újat.

1 - Nyomja meg a  gombot, válassza ki a **Minden beállítás** lehetőséget, majd nyomja meg az **OK** gombot.

2 - Válassza a **Gyermekzár** lehetőséget, majd a menübe történő belépéshez nyomja meg a  (jobbra) gombot.

3 - Válassza a **Kód módosítása** lehetőséget.

4 - Adja meg a **8888** felülíró kódot.

5 - Most adja meg a gyermekzár új PIN-kódját, és írja be újra a megerősítéshez.

6 - A menü bezárásához nyomja meg a  (balra) gombot, szükség esetén többször is.

Az új kód beállítása ezzel megtörtént.

# Videók, fényképek és zene

## 13.1

### USB csatlakozóról

Lehetősége van a készülékhez csatlakoztatott USB flash meghajtón vagy USB-s merevlemezen tárolt fényképei megtekintésére, illetve zenéi és videói lejátszására.

A TV-készülék bekapcsolt állapotában csatlakoztasson USB flash meghajtót vagy USB merevlemezt a készülék valamelyik USB csatlakozójához. A TV-készülék érzékeli az eszközt, majd felsorolja az azon található médiafájlokat.

Ha a fájlok listája nem jelenik meg automatikusan...

- 1 - Nyomja meg a SOURCES gombot, válassza az USB lehetőséget, majd nyomja meg az OK gombot.
- 2 - Válassza ki az USB eszközök lehetőséget, majd nyomja meg a (jobbra) gombot a fájloknak a meghajtón kialakított mapparendszerben történő böngészéséhez.
- 3 - A videók, fényképek és zenék lejátszásának leállításához nyomja meg az EXIT gombot.

#### Figyelem

Amennyiben úgy próbál valamilyen műsort szüneteltetni vagy rögzíteni, hogy az USB-s merevlemez csatlakoztatva van, a TV-készülék az USB-merevlemez formázását kéri. Az ilyen formázás során az USB-s merevlemezen található összes fájl törlődik.

## 13.2

### Számítógépről vagy NAS egységről

A fényképeit megtekintheti, vagy a zeneszámaint és videóit lejátszhatja számítógépről vagy az otthoni hálózatában található NAS (hálózati adattároló) egységről.

A TV-készüléknek és a számítógépnek vagy NAS egységnek ugyanabban a hálózatban kell lennie. A számítógépen vagy NAS egységen telepítve kell lennie egy médiaszerver-szoftvernek. A médiaszerveret be kell állítani a fájlok TV-készülékkel való megosztására. A TV-készülék úgy jeleníti meg a fájlokat és mappákat, ahogyan azokat a médiaszerver elrendezte, vagy amilyen szerkezetben azok a számítógépen vagy NAS egységen vannak.

A TV-készülék a számítógépről vagy NAS eszköztől streamelt videók esetén nem támogatja a feliratokat.

Ha a médiaszerver támogatja a fájlkeresést, akkor keresőmező is rendelkezésre áll.

A számítógépen lévő fájlok tallózásához és lejátszásához...

- 1 - Nyomja meg a SOURCES gombot, válassza a Hálózat lehetőséget, majd nyomja meg az OK gombot.
- 2 - A kívánt eszköz kiválasztásához válassza ki a SimplyShare eszközök lehetőséget, majd nyomja meg a (jobbra) gombot.
- 3 - Ekkor tallózhat a fájlok között, és lejátszhatja azokat.
- 4 - A videók, fényképek és zenék lejátszásának leállításához nyomja meg az EXIT gombot.

## 13.3

### Felhő alapú tárolóeszköztől

Megjelenítheti az online felhőben lévő tárhelyre feltöltött fényképeket, illetve lejátszhatja az ott tárolt zenéket és videókat.

A Felhőkezelő alkalmazás segítségével csatlakozhat a Felhő alapú tárhelyszolgáltatásokhoz. A csatlakozáshoz a felhasználónevét és a jelszavát használhatja.

- 1 - Nyomja meg a HOME gombot.
- 2 - Görgessen lefelé, válassza ki az Alkalmazások > Felhőkezelő alkalmazást, majd nyomja meg az OK gombot.
- 3 - Válassza ki az igényelt tárhelyszolgáltatást.
- 4 - Felhasználóneve és jelszava segítségével csatlakozzon és jelentkezzen be a tárhelyszolgáltatásba.
- 5 - Válassza ki a megjeleníteni kívánt fényképet vagy videót, majd nyomja meg az OK gombot.
- 6 - A (balra) gomb megnyomásával visszaléphet egy lépést, a BACK gombot megnyomva pedig bezárhatja a menüt.

\* Olyan tárhelyszolgáltatás, mint a Dropbox™.

## 13.4

### Kedvenc programok, Legnépszerűbb, Utoljára játszott menü

Kedvenc fájlok megtekintése

- 1 - Nyomja meg a SOURCES gombot, válassza az USB lehetőséget, majd nyomja meg az OK gombot.

2 - Válassza ki az USB eszközök lehetőséget, majd válassza ki a Kedvenc programok lehetőséget.

3 - Megtekintheti a listán lévő összes kedvenc fájlt.

#### A legnépszerűbb fájlok megtekintése

1 - Nyomja meg a SOURCES gombot, válassza az USB lehetőséget, majd nyomja meg az OK gombot.

2 - Válassza ki a USB eszközök lehetőséget, majd válassza ki a Legnépszerűbb lehetőséget.

3 - Nyomja meg az OK gombot a listán lévő fájlok megtekintéséhez, vagy nyomja meg az + OPTIONS lehetőséget a legnépszerűbb fájlok listájának törléséhez.

#### Az utoljára játszott fájlok megtekintése

1 - Nyomja meg a SOURCES gombot, válassza az USB lehetőséget, majd nyomja meg az OK gombot.

2 - Válassza ki az USB eszközök lehetőséget, majd válassza ki a Utol. játszott lehetőséget.

3 - Nyomja meg az OK gombot a listán lévő fájlok megtekintéséhez, vagy nyomja meg az + OPTIONS lehetőséget az utoljára játszott fájlok listájának törléséhez.

13.5

## Videók lejátszása

### Kezelőjelző

A kezelőjelző megjelenítéséhez vagy elrejtéséhez videó lejátszása közben nyomja meg az INFO\* vagy az OK gombot.

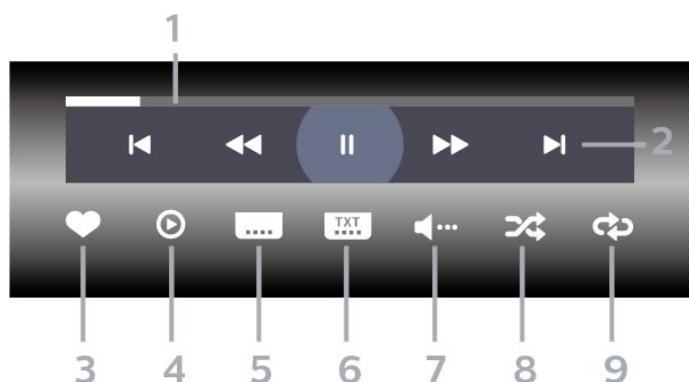

1 - Folyamatjelző

2 - Visszajátszás, kezelőjelző

- : Ugorjon a mappában lévő előző videóhoz

- : Ugorjon a mappában lévő következő videóhoz

: Visszatekerés

: Gyors előretekerés

: Visszajátszás szüneteltetése

3 - Kijelölés kedvencként

4 - Összes videó lejátszása

5 - Feliratok: A Feliratok funkció bekapcsolása, kikapcsolása vagy némítás közbeni bekapcsolása.

6 - Feliratozás nyelve: válassza ki a felirat nyelvét

7 - Beszéd nyelve: válassza ki a beszéd nyelvét

8 - Kevert lejátszás: a fájlok lejátszása véletlen sorrendben

9 - Ismétlés: a mappában található minden videó lejátszása egyszer vagy folyamatosan

\* Ha az INFO gomb elérhető a távvezérlőn

13.6

## Fényképek megtekintése

### Kezelőjelző

A kezelőjelző megjelenítéséhez vagy elrejtéséhez diavetítés közben nyomja meg az INFO\* vagy az OK gombot.

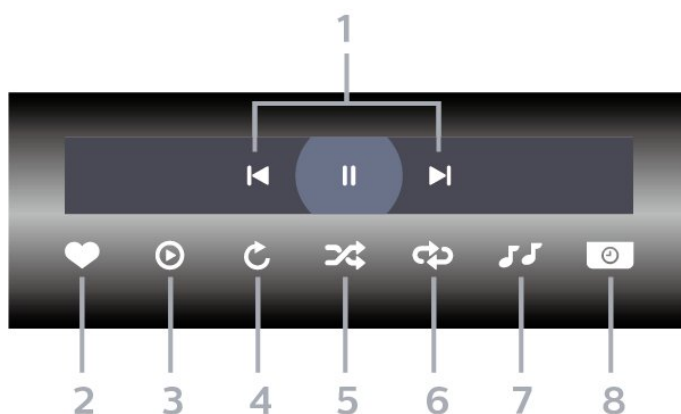

1 - Visszajátszás, kezelőjelző

- : Ugorjon a mappában lévő előző fényképre

- : Ugorjon a mappában lévő következő fényképre

: Diavetítés visszajátszásának szüneteltetése

2 - Kijelölés kedvencként

3 - Diavetítés indítása

4 - Fénykép elforgatása

5 - Kevert lejátszás: a fájlok lejátszása véletlen sorrendben

6 - Ismétlés: a mappában található minden fénykép lejátszása egyszer vagy folyamatosan.

7 - A háttérben játszott zene leállítása

8 - A diavetítés sebességének beállítása

\* Ha az INFO gomb elérhető a távvezérlőn

13.7

## Zenelejátszás

### Kezelőjelző

A kezelőjelző megjelenítéséhez vagy elrejtéséhez zenelejátszás közben nyomja meg az INFO\* vagy az OK gombot.

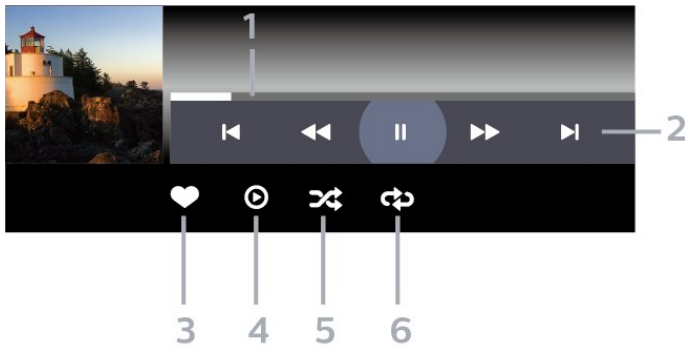

1 - Folyamatjelző

2 - Visszajátszás, kezelőjelző

- ◀: Ugorjon a mappában lévő előző zeneszámra

- ▶: Ugorjon a mappában lévő következő zeneszámra

◀◀: Visszatekerés

▶▶: Gyors előretekerés

||: Visszajátszás szüneteltetése

3 - Kijelölés kedvencként

4 - Az összes zeneszám lejátszása

5 - Kevert lejátszás: a fájlok lejátszása véletlen sorrendben

6 - Ismétlés: a mappában található összes zeneszám lejátszása egyszer vagy folyamatosan

\* Ha az **i** INFO gomb elérhető a távvezérlőn

# TV-műsorfűzet

## 14.1

### Amire szüksége van

A TV-műsorkalauz használatával megtekintheti a csatornák aktuális és ütemezett TV-műsorait. A TV-műsorfűzet információinak (adatainak) forrásától függően analóg és digitális csatornák, vagy csak digitális csatornák jelennek meg. Nem minden csatorna biztosít TV-műsoradatokat.

A TV-készülék a TV-re telepített csatornákra vonatkozóan képes fogadni a TV-műsorfűzet információit. A TV-készülék nem képes fogadni a TV-műsorkalauz információit a digitális vevőegységről vagy dekóderről megtekintett csatornákra vonatkozóan.

## 14.2

### TV-műsorfűzet adatai

A TV-műsorfűzet a szolgáltatótól vagy az internetről fogadja az információkat. Egyes régiókban és egyes csatornákhöz nem érhető el TV-műsorfűzethez tartozó információk. A TV-készülék a TV-re telepített csatornákra vonatkozóan képes fogadni a TV-műsorfűzet információit. A TV-készülék nem képes fogadni a TV-műsorfűzet információit a digitális vevőről vagy dekóderről megtekintett csatornákra vonatkozóan.

A TV-készülék alapértelmezett információfogadási beállítása: **A műsorsugárzóról.**

Ha a TV-műsorkalauz adatai az Internetről származnak, a TV-műsorkalauz a digitális csatornák mellett az analóg csatornákat is felsorolhatja. A TV-műsorkalauz menüje egy kis képernyőt is megjelenít az aktuális csatornával.

#### Internetről

Ha a TV csatlakozik az Internetre, beállíthatja a TV-készüléket úgy, hogy a TV-műsorkalauz adatait az Internetről kapja.

A TV-műsorkalauz adatainak beállítása...

1 - Nyomja meg a  gombot, válassza ki a **Minden beállítás** lehetőséget, majd nyomja meg az **OK** gombot.

2 - Válassza az **Általános beállítások** lehetőséget, majd a menübe történő belépéshez nyomja meg a **➤** (jobbra) gombot.

3 - Válassza a **Javított > TV-műsorfűzet > Az Internetről** lehetőséget, majd nyomja meg az **OK** gombot.

4 - A menü bezárásához nyomja meg

a **◀** (balra) gombot, szükség esetén többször is.

#### Hiányzó felvételek

Ha úgy tűnik, hogy egyes felvételek eltűntek a felvételek listájáról, előfordulhat, hogy megváltoztak a TV-műsorkalauz információi (adatai). A műsorsugárzótól beállítással rögzített felvételek eltűnnek a listából, ha átkapcsol **Az Internetről** beállításra. Ez fordítva is előfordulhat. Az is megtörténhet, hogy a TV-készülék automatikusan átkapcsol **Az Internetről** beállításra. Ahhoz, hogy a felvételek elérhetőek legyenek a felvételek listájában, váltson arra a beállításra, amelyet a felvételek készítésekor választott.

## 14.3

### A TV-műsorfűzet használata

#### A TV-műsorfűzet megnyitása

A TV-műsorkalauz megnyitásához nyomja meg a  **TV GUIDE** gombot. A TV-műsorkalauz a kiválasztott tuner csatornáit mutatja.

A bezáráshoz nyomja meg ismét a  **TV GUIDE** gombot.

A TV-műsorfűzet első megnyitásakor a TV megkeresi a TV-csatornákhöz tartozó műsorinformációkat. Ez több percbe is beletelhet. A TV-műsorkalauzhoz tartozó adatokat a TV tárolja.

#### Műsor kiválasztása

A TV-műsorkalauzból átkapcsolhat egy éppen sugárzott műsorra.

Ha át szeretne kapcsolni a műsorra (csatornára), válassza ki az adott műsort, és nyomja meg az **OK** gombot.

#### Műsor részleteinek megtekintése

A kiválasztott műsor részletes adatainak előhívásához...

1 - Nyomja meg a **+** **OPTIONS** gombot, és válassza ki a **Preferenciák** lehetőséget.

2 - Válassza a **Csatornainformáció** lehetőséget, majd nyomja meg az **OK** gombot.

3 - A bezáráshoz nyomja meg a **←** **BACK** gombot.

---

## Nap megváltoztatása

A TV-műsorkalauz meg tudja jeleníteni a következő napok (legfeljebb 8 nap) ütemezett műsorait is.

- 1 - Nyomja meg a  TV GUIDE gombot.
- 2 - Válassza a **Most** opciót, és nyomja meg az **OK** gombot.
- 3 - Válassza ki a kívánt napot.

---

## Emlékeztető beállítása

Emlékeztetőt is beállíthat a műsorhoz. Ebben az esetben figyelmeztetés jelenik meg, ha kezdődik a műsor. Azonnal a kívánt csatornára kapcsolhat.

A TV-műsorfűzetben  (óra) ikon jelzi az emlékeztetővel megjelölt műsorokat.

Emlékeztető beállítása...

- 1 - Nyomja meg a  TV GUIDE gombot, majd válasszon ki egy, a jövőben sugárzásra kerülő műsort.
- 2 - Nyomja meg az **+ OPTIONS** gombot.
- 3 - Válassza az **Emlékezt. beáll.** lehetőséget, majd nyomja meg az **OK** gombot.
- 4 - A menü bezárásához nyomja meg a **← BACK** gombot.

Emlékeztető törlése...



- 1 - Nyomja meg a  TV GUIDE gombot, majd válasszon egy emlékeztetővel ellátott műsort.
- 2 - Nyomja meg az **+ OPTIONS** gombot.
- 3 - Válassza az **Emlékezt. törlése** lehetőséget, majd nyomja meg az **OK** gombot.
- 4 - A menü bezárásához nyomja meg a **← BACK** gombot.

---

## Keresés műfaj szerint

Ha elérhető ez az információ, az ütemezett műsorokat keresheti műfaj (például film, sport stb.) szerint is.

Műsorok keresése műfaj alapján...

- 1 - Nyomja meg a  TV GUIDE gombot.
- 2 - Használja a navigációs gombokat  középen, majd nyomja meg az **OK** gombot.
- 3 - Válassza a **Keresés műfaj szerint** lehetőséget, majd nyomja meg az **OK** gombot.
- 4 - Válassza ki a kívánt műfajt, majd nyomja meg az **OK** gombot. Megjelenik a talált műsorok listája.
- 5 - A menü bezárásához nyomja meg a **← BACK** gombot.

---

## Felvétel beállítása

Felvételt a TV-műsorkalauzban\* állíthat be.

A TV-műsorfűzetben a felvételkészítésre beállított műsorokat a  ikon jelzi.

Műsor felvétele...

- 1 - Nyomja meg a  TV GUIDE gombot és válasszon egy jövőbeni vagy éppen sugárzott műsort.
- 2 - Nyomja meg a **+ OPTIONS** gombot, válassza ki a **Felvétel** lehetőséget.
- 3 - A menü bezárásához nyomja meg a **← BACK** gombot.

\* További információkat a **Rögzítés és TV-műsor szüneteltetése** fejezetben talál.

# Rögzítés és TV-műsor szüneteltetése

15.1

## Felvételek

### Amire szüksége van

Felveheti a digitális TV-adást, majd később megtekintheti azt.

A TV-műsor felvételéhez az alábbiakra van szükség...

- egy csatlakoztatott, ehhez a TV-készülékhez megformázott USB merevlemezre,
- a TV-készülékre telepített digitális csatornák
- csatornainformációk beérkezése a képernyőn megjelenő TV-műsorfüzethez
- megbízható óra-beállítás. Ha manuálisan visszaállítja a TV-készülék óráját, előfordulhat, hogy a felvételek nem sikerülnek.

Amikor a TV-műsor szüneteltetése funkciót használja, nem tud felvételt készíteni.

A szerzői jogi jogszabályok betartása érdekében egyes DVB-szolgáltatók különböző korlátozásokat alkalmazhatnak a DRM (digitális jogkezelés) technológia használatával. Védett csatornák sugárzása esetén a rögzítés lehetősége, a felvétel érvényessége vagy a megtekintések száma korlátozott lehet. Előfordulhat, hogy a rögzítés egyáltalán nem lehetséges. Ha védett csatornáról próbál felvételt készíteni, vagy lejárt rögzítést próbál visszajátszani, hibaüzenet jelenhet meg.

## Műsor felvétele

### Felvétel most

Az éppen megtekintett műsor rögzítéséhez nyomja meg a távvezérlő **●** (Felvétel) gombját. A felvétel azonnal elkezdődik.

A felvétel leállításához nyomja meg a **■** (Leállítás) gombot.

TV-műsorfüzet által biztosított adatok elérhetősége esetén a rendszer a felvétel gomb megnyomásától kezdve a műsor végéig rögzíti az éppen megtekintett műsort. Ha nincsenek TV-műsorkalauz adatok, akkor a felvétel csak 30 percig tart. A felvétel befejezési időpontja a **Felvételek** listán módosítható.

### Felvétel programozása

Beütemezheti egy soron következő műsor felvételét mára vagy a következő napokra (legfeljebb 8 nappal előre). A TV-készülék a TV-műsorfüzet adatai alapján állítja be a rögzítés kezdésének és befejezésének időpontját.

Műsor felvétele...

- 1 - Nyomja meg a **☰** TV GUIDE gombot.
- 2 - A navigációs gombokkal válassza ki a **Most** gombot, majd nyomja meg az **OK** gombot.
- 3 - Válassza ki a **Most**, **Később**, **Holnap** gombot, vagy az Ön számára szükséges napot, majd nyomja meg az **OK**, vagy a **←** BACK gombot a menü bezárásához.
- 4 - Válassza ki a rögzítendő programot, nyomja meg a **+** **OPTIONS** gombot, válassza ki a **●** **Felvétel** menüpontot, majd nyomja meg az **OK** gombot. A műsor felvételét ezzel beütemezte. Ha egymást fedő felvételt ütemezett be, automatikusan megjelenik a figyelmeztetés. Ha távollétében szeretne felvenni egy műsort, ne feledje készenléti üzemmódban hagyni a televíziót, és az USB merevlemez is hagyja bekapcsolva.
- 5 - A menü bezárásához nyomja meg a **←** BACK gombot.

### Felvételek ütköznek

Felvételek ütközéséről akkor beszélünk, ha két programozott felvétel időben fedi egymást. A felvételütközés feloldása érdekében átállíthatja az egyik vagy mindkét programozott felvétel kezdési vagy befejezési időpontját.

Programozott felvétel kezdési vagy befejezési időpontjának beállításához...







- 1 - Nyomja meg a **☰** **SOURCES** gombot, és válassza ki a **●** **Felvételek** menüpontot.
- 2 - A képernyő felső részén válassza a **⌚** **Programozott** lehetőséget, majd nyomja meg az **OK** gombot.
- 3 - A programozott felvételek és emlékeztetők listáján válassza a **Felvételek** menüpontot, majd nyomja meg az **OK** gombot, ha csak a programozott felvételeket szeretné megtekinteni.
- 4 - Válassza ki azt a programozott rögzítést, mely ütközik egy másik programozott rögzítéssel, majd nyomja meg a **+OPTIONS** lehetőséget.
- 5 - Válassza az **Időbeállítás** lehetőséget, majd nyomja meg az **OK** gombot.
- 6 - Válassza ki a kezdési vagy befejezési időpontot, majd módosítsa valamelyiket vagy mindkettőt a **▲** (fel) vagy a **▼** (le) billentyűkkel. Válassza az **Alkalmaz** lehetőséget, majd nyomja meg az **OK** gombot.
- 7 - A menü bezárásához nyomja meg a **←** BACK gombot.

---

## Automatikus ráhagyás a végén

Megadhatja, hogy mekkora automatikusa ráhagyást használjon a TV-készülék a programozott felvételek végén.

Automatikus ráhagyás a végén beállításához...

- 1 - Nyomja meg a  SOURCES gombot, és válassza ki a  Felvételek menüpontot.
- 2 - Használja a navigációs gombokat  a jobb felső sarokban, majd nyomja meg az OK gombot.
- 3 - Válassza ki az Automatikus ráhagyás a végén menüpontot, majd nyomja meg az OK gombot.
- 4 - A felvételhez automatikusan hozzáadott ráhagyás beállításához nyomja meg a  (fel) vagy a  (le) gombokat, majd az OK gombot. Legfeljebb 45 percet adhat hozzá a felvételhez.
- 5 - A menü bezárásához nyomja meg a  BACK gombot.

---

## Manuális rögzítés

TV-műsorhoz nem kötött felvételkészítést is beprogramozhat. Ilyenkor Önnek kell beállítania a tuner típusát, a csatornát és a kezdés és a befejezés időpontját.

Felvétel manuális beprogramozásához...









- 1 - Nyomja meg a  SOURCES gombot, és válassza ki a  Felvételek menüpontot.
- 2 - A képernyő felső részén válassza a  Programozott lehetőséget.
- 3 - Használja a navigációs gombokat  a jobb felső sarokban, majd nyomja meg az OK gombot.
- 4 - Válassza ki a Ütemezés lehetőséget, majd nyomja meg az OK gombot.
- 5 - Válassza ki azt a tunert, amelyikről műsort szeretne felvenni, majd nyomja meg az OK gombot.
- 6 - Válassza ki azt a tunert, melyről felvételt szeretne készíteni, majd nyomja meg az OK gombot.
- 7 - Válassza ki a felvételkészítés napját, majd nyomja meg az OK gombot.
- 8 - Állítsa be a felvételkészítés kezdési és befejezési idejét. Válasszon egy gombot, majd állítsa be az órát és a percet a  (fel) vagy  (le) gombokkal.
- 9 - A manuális felvétel programozásához válassza a Programozás lehetőséget, majd nyomja meg az OK gombot.

A felvétel ezt követően megjelenik a programozott felvételek és emlékeztetők listájában.

---

## Felvétel megtekintése

Felvétel megtekintése...

- 1 - Nyomja meg a  SOURCES gombot, és válassza ki a  Felvételek menüpontot.
- 2 - Válassza ki a kívánt felvételt a felvételek listájából, majd a lejátszás megkezdéséhez nyomja meg az OK gombot.
- 3 - A következő gombokat használhatja:  (szünet),  (lejátszás),  (visszatekerés),  (előretekerés) és  (leállítás).
- 4 - A tévénézésre történő visszaváltáshoz nyomja meg az  EXIT gombot.

---

15.2

---

## TV-műsor szüneteltetése

---

### Amire szüksége van

Szüneteltetheti a digitális TV-adást, majd kicsivel később folytathatja a megtekintését.

A TV-műsor szüneteltetéséhez az alábbiakra van szükség...

- egy csatlakoztatott, ehhez a TV-készülékhez megformázott USB merevlemezre,
- a TV-készülékre telepített digitális csatornák
- csatornainformációk beérkezése a képernyőn megjelenő TV-műsorfüzethez

Ha az USB-s merevlemez csatlakoztatva és formázva van, a TV-készülék folyamatosan tárolja az Ön által megtekintett TV-műsorokat. Ha másik csatornára vált, a korábbi csatorna adása törlődik. Az adás szintén törlődik, amikor készenléti állapotba kapcsolja a TV-készüléket.



A TV-műsor szüneteltetése funkció felvétel közben nem használható.

További információkért a **Súgó**, menüben válassza ki a **Kulcsszavak** lehetőséget, és keresse ki az **USB-s merevlemez, beállítás, vagy a Beállítás, USB-s merevlemez** lehetőséget.

---

### Műsor szüneteltetése

Adás szüneteltetése és folytatása...

- Az adás szüneteltetéséhez nyomja meg a  (Szünet) gombot. Kis időre megjelenik egy folyamatjelző sáv a képernyő alján.
- A folyamatjelző sáv előhívásához nyomja meg ismét a  (Szünet) gombot.
- A megtekintés folytatásához nyomja meg a  (Lejátszás) gombot.



Ha a folyamatjelző a képernyőn látható, nyomja meg a ◀◀ (Gyors vissza) vagy az ▶▶ (Gyors előre) gombot, hogy kiválassza, honnan kívánja folytatni a szüneteltetett adás megtekintését. A sebesség megváltoztatásához nyomja meg többször egymás után ezeket a gombokat.

Az adást maximum 90 perces időtartamon keresztül szüneteltetheti.

Az élő TV-adáshoz való visszatéréshez nyomja meg a ■ (Leállítás) gombot.

---

## Ismétlés

Mivel a TV-készülék tárolja az Ön által megtekintett adást, ezért többnyire lehetősége van rá, hogy pár másodperces visszajátszásokat tekintsen meg.

Aktuális adás visszajátszása...

1 - Nyomja meg a || (Szüneteltetés) gombot.

2 - Nyomja meg a ◀◀ (Visszatekerés) gombot. A ◀◀ gomb többszöri megnyomásával kiválaszthatja, hogy honnan szeretné elkezdni a szüneteltetett adás megtekintését. A sebesség megváltoztatásához nyomja meg többször egymás után ezeket a gombokat. Egy idő után eléri a tárolt adás kezdőpontját vagy a maximális időtartamot.

3 - Az adás ismételt megtekintéséhez nyomja meg a ▶▶ (Lejátszás) gombot.

4 - Az élő adás megtekintéséhez nyomja meg a ■ (Leállítás) gombot.

# Okostelefonok és táblagépek

## Philips TV Remote alkalmazás

Az okostelefonján vagy táblagépén található új Philips TV Remote App alkalmazás az Ön új televíziós barátja.

Ha a TV Remote alkalmazással mindig irányítása alatt tarthatja a médiafájlokat. Fényképeket, zeneszámokat vagy videókat küldhet a nagy TV-képernyőre vagy bármely TV-csatornát élőben nézhet a táblagépén vagy telefonján. Keresse ki a TV-műsorfüzetből, hogy mit szeretne nézni, és tekintse meg a telefonon vagy TV-készüléken. A TV Remote alkalmazással távvezérlőként használhatja okostelefonját.

Töltse le a Philips TV Remote alkalmazást a kedvenc app store-jából még ma.

A Philips TV Remote alkalmazás iOS és Android operációs rendszerekhez érhető el ingyenesen.

## Google Cast

### Amire szüksége van

Amennyiben a mobilkészülékén lévő valamely alkalmazás a Google Cast funkciót is támogatja, az alkalmazást a TV-képernyőjén is megjelenítheti. A mobilalkalmazásban keresse meg a Google Cast ikont. Mobilkészüléke segítségével könnyedén szabályozhatja, hogy mi menjen a tévében. A Google Cast az Android és az iOS rendszeren működik.

Mobilkészülékének ugyanarra az otthoni Wi-Fi hálózatra kell csatlakoznia, mint amihez a TV-készülék csatlakozik.

### Google Cast funkcióval rendelkező alkalmazások

Naponta jelennek meg új Google Cast alkalmazások. Jelenleg pl. a YouTube, a Chrome, a Netflix, a Photowall ... vagy a Big Web Quiz for Chromecast alkalmazásokban próbálhatja ki. Lásd még: [google.com/cast](http://google.com/cast)

Egyes országokban nem érhető el a Google Play összes terméke és funkciója.

További információ: [support.google.com/androidtv](http://support.google.com/androidtv)

## Tartalom megjelenítése TV-készüléken

Egy alkalmazás TV-készüléken történő megjelenítéséhez...

- 1 - Okostelefonján vagy táblagépén nyisson meg egy olyan alkalmazást, ami támogatja a Google Cast funkciót.
- 2 - Érintse meg a Google Cast ikonját.
- 3 - Válassza ki, hogy melyik TV-készüléken szeretné megjeleníteni a tartalmat.
- 4 - Nyomja meg a lejátszás gombot az okostelefonján vagy táblagépén. A kiválasztott tartalomnak meg kell jelennie a TV-készüléken.

## AirPlay

Az Android TV AirPlay funkcióval történő kibővítéséhez töltsön le és telepítsen egyet a számos erre képes Android alkalmazás közül. A Google Play Store áruházban számos ilyen alkalmazást találhat.

## MHL

Ez TV-készülék MHL™-kompatibilis.

Amennyiben mobilkészüléke is MHL-kompatibilis, a mobilkészüléket egy MHL-kábel segítségével csatlakoztathatja mobilkészülékéhez. MHL-kábel csatlakoztatásával mobilkészüléke képernyőjét a TV-képernyőjén jelenítheti meg. Ezzel párhuzamosan a mobilkészülék akkumulátora is töltődik. Az MHL-kapcsolat használata a mobilkészülékön lévő filmek vagy játékok TV-képernyőn, hosszú ideig történő megjelenítéséhez ideális.

### Töltés

MHL-kábel csatlakoztatása esetén a készülék akkumulátora egészen addig töltődik, amíg a TV-készülék be van kapcsolva (nem készenléti módban van).

### MHL kábel

A mobilkészülék TV-készülékhez történő csatlakoztatásához passzív MHL-kábel (HDMI – Micro USB) kábel szükséges. Előfordulhat, hogy a mobilkészülék csatlakoztatásához egy extra adapterre is szüksége lesz. Az MHL-kábel TV-készülékhez történő csatlakoztatása érdekében a **HDMI 4 MHL** kapcsolatot használja.



Az MHL, a Mobile High-Definition Link és az MHL logó az MHL, LLC védjegyei vagy bejegyzett védjegyei.

# Játékok

keresse meg a **Játékkonzol**,  
csatlakoztatás témakört.

## 17.1

### Amire szüksége van

Ezen a TV-készüléken az alábbi helyeken található játékokkal játszhat...

- a Főmenüben található Alkalmazástár
- a Főmenüben található Google Play Áruház
- csatlakoztatott játékkonzol

Az Alkalmazástárból és a Google Play Áruházból származó játékok a TV-készülékre történő letöltést és telepítést követően használhatók. Egyes játékokhoz gamepad szükséges.

A Philips Alkalmazástárból vagy Google Play áruházból származó játékok telepítéséhez a TV-készüléknek internetkapcsolattal kell rendelkeznie. Az Alkalmazástárból származó alkalmazások használatához el kell fogadnia a Használati feltételeket. A Google Play alkalmazások és a Google Play áruház használatához be kell jelentkeznie egy Google fiókkal.

## 17.2

### Játék

#### A Főmenüből

Játék Főmenüből történő indításához...

- 1 - Nyomja meg a HOME gombot.
- 2 - Görgessen le a Játékok részhez, válassza ki a kívánt játékot, majd nyomja meg az **OK** gombot.
- 3 - Nyomja meg egymás után többször a BACK gombot, nyomja meg az EXIT gombot, illetve állítsa le az alkalmazást a benne található kilépés/leállítás gombbal.

#### Játékkonzolról

Játék játékkonzolról történő indításához...

- 1 - Kapcsolja be a játékkonzolt.
- 2 - Nyomja meg a SOURCES gombot, majd válasszon egy játékkonzolt, illetve válassza ki a csatlakozás nevét.
- 3 - Indítsa el a játékot.
- 4 - Nyomja meg egymás után többször a BACK gombot, nyomja meg az EXIT gombot, illetve állítsa le az alkalmazást a benne található kilépés/leállítás gombbal.

További információkért válassza ki



- a **Súgó menü** **Kulcsszavak** lehetőségét, majd

# Legkeresettebbek

18.1

## A Legkeresettebbek szolgáltatás ismertetése

A  Legkeresettebbek szolgáltatás segítségével a TV az alábbiakat ajánlja...

- aktuális TV-műsorok a  Most a TV műsorán szolgáltatásban
- a legfrissebb kölcsönzött videók az  Igény szerinti videó szolgáltatásban
- online TV-szolgáltatások (Catch Up TV) a  Igény szerinti TV szolgáltatásban

A Legkeresettebbek szolgáltatás használatához csatlakoztassa a TV-készüléket az Internethez. Győződjön meg róla, hogy elfogadta a Használati feltételeket. A Legkeresettebbek szolgáltatás által nyújtott információk és szolgáltatások csak a kiválasztott országokban érhetők el.

### Használati feltételek

Ahhoz, hogy a TV végrehajthassa az ajánlásokat, el kell fogadnia a Használati feltételeket. Ha szeretné megkapni a megtekintési szokásain alapuló személyre szabott ajánlásokat, ellenőrizze, hogy bejelölte-e a Személyes ajánlások szolgáltatása elemet.

A Használati feltételek megnyitásához...

- 1 - Nyomja meg a  TOP PICKS gombot.
- 2 - Használja a navigációs gombokat  a jobb felső sarokban, válassza ki a **Használati lehetőségek** lehetőséget, majd nyomja meg az **OK** gombot.

18.2

## Most a TV műsorán

### A Most a TV műsorán funkcióról

A  Most a TV műsorán funkcióval a TV-készülék a legnépszerűbb éppen futó műsorokat ajánlja.

Az ajánlott műsorok az Ön által telepített csatornák közül kerülnek kiválasztásra. A kiválasztás az Ön országában elérhető csatornák közül történik. Ezenkívül a **Most a TV műsorán** funkciót beállíthatja úgy is, hogy az Ön által rendszeresen nézett műsorok alapján személyre szabott ajánlásokat is tartalmazzon.

A Most a TV műsorán információk elérhetővé tételéhez...

- a Most a TV műsorán információknak elérhetőnek kell lenniük az Ön országában.
- a TV-készüléken telepítve kell lenniük csatornáknak.
- a TV-készüléknek csatlakoztatva kell lennie az Internethez.
- A TV óráját Automatikus vagy Országfüggő beállításra kell állítani.
- Önnek el kell fogadnia a Használati feltételeket (Lehet, hogy ezeket már elfogadta, amikor csatlakozott az Internethez).

## A Most a TV műsorán funkció használata

A Most a TV műsorán megnyitása...

- 1 - Nyomja meg a  TOP PICKS gombot a Legkeresettebbek menü megnyitásához.
- 2 - A képernyő tetején válassza a  Most a TV műsorán lehetőséget, majd nyomja meg az **OK** gombot.
- 3 - Válassza ki a **Továbbiak** lehetőséget a TV műsorok megnyitásához.

Amikor megnyitja a **Most a TV műsorán** szolgáltatást, előfordulhat, hogy a TV-készüléknek néhány másodperce telik az oldalinformációk frissítése.

18.3

## TV on Demand

### A TV on Demand szolgáltatásról

A  TV on Demand funkcióval megnézheti az elmulasztott TV-műsorokat, vagy akkor nézheti meg a kedvenc műsorait, amikor az Önnek a legalkalmasabb. A szolgáltatást még a következőképpen nevezik: Catch Up TV, Replay TV vagy Online TV. A TV on Demand szolgáltatás által nyújtott műsorok ingyen nézhetők.

A TV on Demand funkciót beállíthatja úgy is, hogy személyre szabott műsorajánlókat kapjon, az ország, a TV-készülék telepítése és az Ön által rendszeresen megnézett műsorok alapján.

Az  ikon csak akkor jelenik meg a képernyő tetején, ha a TV on Demand funkció rendelkezésre áll.

---

## A TV on Demand szolgáltatás használata

A TV on Demand szolgáltatás megnyitása...

- 1 - Nyomja meg a TOP PICKS gombot a Legkeresettebbek menü megnyitásához.
- 2 - A képernyő tetején válassza a TV on Demand lehetőséget, majd nyomja meg az OK gombot.
- 3 - Válassza az **Összes televíziós közvetítés** lehetőséget, majd nyomja meg az OK gombot. Kiválaszthat egy adott műsorsugárzót, ha több is elérhető.
- 4 - A bezáráshoz nyomja meg a BACK gombot.

Amikor megnyitja a TV on Demand szolgáltatást, előfordulhat, hogy a TV-készüléknek néhány másodperbe telik az oldalinformációk frissítése.

A műsor elindulását követően használhatóvá válik a (Lejátszás) és a (Szünet) gomb.

---

18.4

## Igény szerinti videó

---

### Az Igény szerinti videó funkció

Az Igény szerinti videó szolgáltatás segítségével filmeket kölcsönözhet egy online videotékából.

Az Igény szerinti videó funkciót beállíthatja úgy is, hogy személyre szabott filmajánlókat kapjon, az ország, a TV-készülék telepítése és az Ön által rendszeresen megnézett műsorok alapján.

Az ikon csak akkor jelenik meg a képernyő tetején, ha az Igény szerinti videó funkció rendelkezésre áll.

#### Fizetés

Ha filmet kölcsönöz vagy vásárol, a hitelkártyájával biztonságosan fizethet a videotékának. A legtöbb videotéka megkéri, hogy hozzon létre egy bejelentkezési fiókot, amikor első alkalommal próbál filmet kölcsönözni.

#### Internetes forgalom

Ha sok videót fogad videostream formájában, akkor előfordulhat, hogy túllépi a havi internetes forgalmi limitjét.

---

## Az Igény szerinti videó szolgáltatás használata

Az Igény szerinti videó szolgáltatás megnyitása...

- 1 - Nyomja meg a TOP PICKS gombot a Legkeresettebbek menü megnyitásához.
- 2 - A képernyő tetején válassza az Igény szerinti videólehetőséget, majd nyomja meg az OK gombot.
- 3 - Válassza ki az **Összes videotéka**, az **Ajánlott**, vagy a **Népszerű** lehetőségeket, az ízlésének megfelelő beállításhoz.
- 4 - A bezáráshoz nyomja meg a BACK gombot.

Amikor megnyitja az Igény szerinti videó szolgáltatást, előfordulhat, hogy a TV-készüléknek néhány másodperbe telik az oldalinformációk frissítése.

Kiválaszthat egy adott videotékát, ha több is elérhető.

Film kölcsönzése...

- 1 - Navigáljon egy filmplakát kiemelésére. Néhány másodperc múlva megjelenik egy rövid információ.
- 2 - Nyomja meg az OK gombot a videotéka filmre vonatkozó oldalának megnyitásához, hogy megtekinthesse a film rövid tartalmát.
- 3 - Hagyja jóvá a megrendelését.
- 4 - Végezze el a fizetést a TV segítségével.
- 5 - Máris nézheti a filmet. Használhatja a (Lejátszás) és a (Szünet) gombokat.

# Netflix

Netflix-előfizetések előnyeit ezen a TV-készüléken is élvezheti. A TV-készüléknek csatlakoznia kell az internethez. Előfordulhat, hogy régiójában csak egy későbbi szoftverfrissítés részeként lesz elérhető a Netflix.

A Netflix alkalmazás megnyitásához nyomja meg a **NETFLIX** gombot. A Netflix a TV-készülék készenléti állapotából közvetlenül is elindítható.

[www.netflix.com](http://www.netflix.com)



# Multi View

## 20.1

### Teletext és TV

Teletext megjelenítése közben a Multi View kis képernyőjén TV-csatorna nézhető.

Teletext megtekintése közben történő TV-nézéshez...

- 1 - Nyomja meg a  Multi View \* vagy a  gombot a TV-menü megnyitásához.
- 2 - Válassza a Multi View lehetőséget, majd nyomja meg az OK gombot.
- 3 - Válassza ki a képernyőn lévő Multi View: be elemet. Az éppen megtekintett csatorna megjelenik a kis képernyőben.

A kis képernyő elrejtéséhez válassza a Multi View: ki elemet.



\* Ha a  Multi View gomb elérhető a távvezérlőn

## 20.2

### HDMI és TV

A Multi View kis képernyőjén nézhető egy TV-csatorna, miközben videót néz egy HDMI-csatlakozással csatlakozó készülékről.

Ahhoz, hogy egy TV-csatornát nézzen, miközben videót néz egy HDMI-csatlakozással csatlakozó készülékről\*...

- 1 - Nyomja meg a  Multi View \* vagy a  gombot a TV-menü megnyitásához.
- 2 - Válassza a Multi View lehetőséget, majd nyomja meg az OK gombot.
- 3 - Válassza ki a képernyőn lévő Multi View: be elemet. Az éppen megtekintett csatorna megjelenik a kis képernyőben.

A kis képernyő elrejtéséhez válassza a Multi View: ki elemet.

Megjegyzés: Multi View módban csak a TV-csatorna képe jelenik meg, a TV-csatorna hangja néma lesz.





\* Ha a  Multi View gomb elérhető a távvezérlőn

## 20.3

### Nettv és TV

A Multi View kis képernyőjén nézhető egy TV-csatorna, miközben Nettv alkalmazást jelenít meg az Alkalmazástárból.

Ahhoz, hogy egy TV-csatornát nézzen, miközben Nettv alkalmazást jelenít meg az Alkalmazástárból\*...

- 1 - Nyomja meg a  Multi View \* vagy a  gombot a TV-menü megnyitásához.
- 2 - Válassza a Multi View lehetőséget, majd nyomja meg az OK gombot.
- 3 - Válassza ki a képernyőn lévő Multi View: be elemet. Az éppen megtekintett csatorna megjelenik a kis képernyőben.
- 4 - A csatornáknak a kis képernyőn történő átváltásához nyomja meg a  + vagy  - gombot

A kis képernyő elrejtéséhez válassza a Multi View: ki elemet.



Megjegyzés: Nem minden Nettv alkalmazás képes Multi View funkció támogatására egy TV-csatornán. Ha az alkalmazás nem támogatja a Multi View funkciót, a TV-készüléken a következő üzenet jelenik meg: A Multi View nem támogatott..

\* Ha a  Multi View gomb elérhető a távvezérlőn

## 20.4

### Nettv és HDMI

A Multi View kis képernyőjén nézhető egy Nettv csatorna az Alkalmazástárban, miközben videót néz egy HDMI-csatlakozással csatlakozó készülékről.

- 1 - Nyomja meg a  Multi View \* vagy a  gombot a TV-menü megnyitásához.
- 2 - Válassza a Multi View lehetőséget, majd nyomja meg az OK gombot.
- 3 - Válassza ki a képernyőn lévő Multi View: be elemet.

A kis képernyő elrejtéséhez válassza a Multi View: ki elemet.

Megjegyzés: Nem minden Nettv alkalmazás képes Multi View funkció támogatására egy TV-csatornán. Ha az alkalmazás nem támogatja a Multi View funkciót, a TV-készüléken a következő üzenet jelenik meg: A Multi View nem támogatott..

\* Ha a  Multi View gomb elérhető a távvezérlőn



# Szoftver

## Szoftver frissítése

### Frissítés az interneten keresztül

Ha a TV-készülék csatlakoztatva van az Internethez, lehet, hogy üzenetet kap, hogy frissítenie kell a TV szoftverét. Ehhez nagy sebességű (szélessávú) internetkapcsolatra van szükség. Amennyiben ilyen üzenetet kap, javasoljuk, hogy hajtsa végre a frissítést.

Ha a képernyőn megjelenik ez az üzenet, válassza a **Frissít** lehetőséget, és kövesse a képernyőn megjelenő utasításokat.

Saját maga is kereshet új frissítéseket.

A szoftverfrissítés közben nem látható kép a képernyőn, a TV-készülék ki-, majd bekapcsol. Ez több alkalommal is előfordulhat. A frissítés több percet is igénybe vehet. Várjon, amíg a TV-készülék visszakapcsol. A szoftverfrissítés közben ne nyomja meg a TV-készüléken vagy a távvezérlőn lévő **⏻** gombot.

Szoftverfrissítés önálló keresése...

- 1 - Nyomja meg a **⚙️** gombot, válassza ki a **Minden beállítás** lehetőséget, majd nyomja meg az **OK** gombot.
- 2 - Válassza a **Szoftver frissítése > Frissítések keresése** lehetőséget.
- 3 - Válassza az **Internet** lehetőséget.
- 4 - Ekkor a TV-készülék frissítést kezd el keresni az interneten.
- 5 - Ha van elérhető frissítés, a szoftvert azonnal frissítheti.
- 6 - A szoftverfrissítés több percet is igénybe vehet. Ne nyomja meg a TV-készüléken vagy a távvezérlőn lévő **⏻** gombot.
- 7 - A frissítés befejezését követően a TV visszakapcsol arra a csatornára, amit korábban nézett.

### Frissítés USB-ről

Előfordulhat, hogy frissítenie kell a TV-készülék szoftverét.

Nagysebességű internetkapcsolattal rendelkező számítógépre van szüksége, valamint egy USB flash meghajtóra, amellyel feltöltheti a szoftvert a TV-készülékre. Használjon legalább 500 MB szabad tárhellyel rendelkező USB flash meghajtót. Győződjön meg róla, hogy az írásvédelem funkció ki van kapcsolva.

A TV-szoftver frissítése...

- 1 - Nyomja meg a **⚙️** gombot, válassza ki a **Minden beállítás** lehetőséget, majd nyomja meg az **OK** gombot.
- 2 - Válassza a **Szoftver frissítése > Frissítések keresése** lehetőséget.
- 3 - Válassza az **USB** lehetőséget, majd nyomja meg az **OK** gombot.

A TV-készülék azonosítása

- 1 - Helyezze be az USB flash meghajtót a TV-készülék egyik USB csatlakozójába.
- 2 - Válassza az **Írás USB-re** lehetőséget, majd nyomja meg az **OK** gombot. A rendszer azonosítófájlt ír az USB flash meghajtóra.

A szoftver letöltése

- 1 - Helyezze be az USB flash meghajtót a számítógépbe.
- 2 - Az USB flash meghajtón keresse meg az **update.htm** fájlt, majd kattintson rá kétszer.
- 3 - Kattintson az **Azonosító (ID) elküldése** lehetőségre.
- 4 - Ha elérhető új szoftver, töltsse le a .zip fájlt.
- 5 - A letöltést követően csomagolja ki a fájlt, és másolja az **autorun.upg** fájlt az USB flash meghajtóra. Ezt a fájlt ne helyezze mappába.

A TV-készülék szoftverének frissítése

- 1 - Helyezze be újra az USB flash meghajtót a TV-készülékbe. A frissítés automatikusan elindul.
- 2 - A szoftverfrissítés több percet is igénybe vehet. Ne nyomja meg a TV-készüléken vagy a távvezérlőn lévő **⏻** gombot. Ne távolítsa el az USB flash meghajtót.
- 3 - A frissítés befejezését követően a TV visszakapcsol arra a csatornára, amit korábban nézett.

Ha frissítés közben áramkimaradás lép fel, ne húzza ki az USB flash meghajtót a TV-készülékből. Ha helyreáll az áramellátás, a TV-készülék folytatja a frissítést.

Annak érdekében, hogy elkerülje a TV-készülék szoftverének véletlenszerű frissítését, törölje az autorun.upg fájlt az USB flash meghajtóról.

## Szoftververzió

Az TV-szoftver aktuális verziójának megtekintése...

- 1 - Nyomja meg a **⚙️** gombot, válassza ki a **Minden beállítás** lehetőséget, majd nyomja meg az **OK** gombot.
- 2 - Válassza a **Szoftver frissítése > Információ az aktuális szoftverről** lehetőséget, majd nyomja meg az **OK** gombot.
- 3 - Ekkor megjelennek a kiadásra vonatkozó megjegyzések, a verziószám és a létrehozás dátuma. Ezen felül az Netflix ESN száma is megjelenik, ha van.
- 4 - A menü bezárásához nyomja meg

a ◀ (balra) gombot, szükség esetén többször is.

---

21.3

## Nyílt forráskódú szoftver

A TV-készülék nyílt forráskódú szoftvert tartalmaz. A TP Vision Europe B.V. ezennel felajánlja, hogy kérésre biztosítja a termék által használt, szerzői jogvédelem alatt álló nyílt forráskódú szoftvercsomagokhoz tartozó teljes forráskód másolatát, amennyiben a termékhez ezt a megfelelő licencek előírják.

Az ajánlat a készülék vásárlásától számított három éven belül érvényes mindazok számára, akik ezt az információt megkapták.

A forráskód beszerzéséhez írjon angol nyelven a következő címre . . .

[open.source@tpvision.com](mailto:open.source@tpvision.com)

---

21.4

## Nyílt forráskódú licenc

### A nyílt forráskódú licenc

README: a nyílt forráskódú licencek hatálya alá eső TP Vision Netherlands B.V. TV-szoftver részeinek forráskódjára vonatkozóan.

Ez a dokumentum a TP Vision Netherlands B.V. TV által használt nyílt forráskód GNU General Public License (a GPL), vagy GNU Lesser General Public License (az LGPL) vagy bármely más nyílt forráskódú licenc alatt történő terjesztésének módját írja le. A szoftver másolatainak beszerzésével kapcsolatos utasításokat a használati utasításokban találja.

A TP VISION NETHERLANDS B.V. A SZOFTVERRE VONATKOZÓAN SEMMILYEN KIFEJEZETT VAGY BELEÉRTETT GARANCIÁT NEM VÁLLAL, IDEÉRTVE A KERESKEDELMI ÉRTÉKESÍTHETŐSÉGRE VAGY AZ ADOTT CÉLRA VALÓ ALKALMASSÁGRA VONATKOZÓ GARANCIÁKAT IS. A TP Vision Netherlands B.V. nem nyújt támogatást a szoftverhez. Ez nem érinti az Ön által megvásárolt TP Vision Netherlands B.V. termék(ek)re vonatkozó garanciáit és törvényben rögzített jogait. Kizárólag az Ön számára elérhetővé tett forráskódra vonatkozik.

---

## Open Source

Android (6+)

This tv contains the Android Marshmello Software. Android is a Linux-based operating system designed primarily for touchscreen mobile devices such as smartphones and tablet computers. This software will also be reused in TPVision Android based TV's. The original download site for this software is : <https://android.google.com> This piece of software is made available under the terms and conditions of the Apache license version 2, which can be found below. Android APACHE License Version 2 (<http://source.android.com/source/licenses.html>) This includes all external sources used by official Android AOSP.

linux kernel (3.10.79)

This tv contains the Linux Kernel. The original download site for this software is : <http://www.kernel.org/>. This piece of software is made available under the terms and conditions of the GPL v2 license, which can be found below. Additionally, following exception applies : "NOTE! This copyright does \*not\* cover user programs that use kernel services by normal system calls - this is merely considered normal use of the kernel, and does \*not\* fall under the heading of "derived work". Also note that the GPL below is copyrighted by the Free Software Foundation, but the instance of code that it refers to (the linux kernel) is copyrighted by me and others who actually wrote it. Also note that the only valid version of the GPL as far as the kernel is concerned is `_this_` particular version of the license (ie v2, not v2.2 or v3.x or whatever), unless explicitly otherwise stated. Linus Torvalds"

libcurl (7.21.7)

libcurl is a free and easy-to-use client-side URL transfer library, supporting DICT, FILE, FTP, FTPS, Gopher, HTTP, HTTPS, IMAP, IMAPS, LDAP, LDAPS, POP3, POP3S, RTMP, RTSP, SCP, SFTP, SMTP, SMTPS, Telnet and TFTP. libcurl supports SSL certificates, HTTP POST, HTTP PUT, FTP uploading, HTTP form based upload, proxies, cookies, user+password authentication (Basic, Digest, NTLM, Negotiate, Kerberos), file transfer resume, http proxy tunneling and more! The original download site for this software is : <http://curl.haxx.se/libcurl/COPYRIGHT> AND PERMISSION NOTICE Copyright (c) 1996 - 2010, Daniel Stenberg, [daniel@haxx.se](mailto:daniel@haxx.se). All rights reserved. Permission to use, copy, modify, and distribute this software for any purpose with or without fee is hereby granted, provided that the above copyright notice and this permission notice appear in all copies. THE SOFTWARE IS PROVIDED

"AS IS", WITHOUT WARRANTY OF ANY KIND, EXPRESS OR IMPLIED, INCLUDING BUT NOT LIMITED TO THE WARRANTIES OF MERCHANTABILITY, FITNESS FOR A PARTICULAR PURPOSE AND NONINFRINGEMENT OF THIRD PARTY RIGHTS. IN NO EVENT SHALL THE AUTHORS OR COPYRIGHT HOLDERS BE LIABLE FOR ANY CLAIM, DAMAGES OR OTHER LIABILITY, WHETHER IN AN ACTION OF CONTRACT, TORT OR OTHERWISE, ARISING FROM, OUT OF OR IN CONNECTION WITH THE SOFTWARE OR THE USE OR OTHER DEALINGS IN THE SOFTWARE. Except as contained in this notice, the name of a copyright holder shall not be used in advertising or otherwise to promote the sale, use or other dealings in this Software without prior written authorization of the copyright holder.

#### libfreetype (2.4.2)

FreeType is a software development library, available in source and binary forms, used to render text on to bitmaps and provides support for other font-related operations. The original download site for this software is : <https://github.com/julienr/libfreetype-android> Freetype License

#### libjpeg (8a)

This package contains C software to implement JPEG image encoding, decoding, and transcoding. This software is based in part on the work of the Independent JPEG Group.-----The authors make NO WARRANTY or representation, either express or implied, with respect to this software, its quality, accuracy, merchantability, or fitness for a particular purpose. This software is provided "AS IS", and you, its user, assume the entire risk as to its quality and accuracy. This software is copyright (C) 1991-1998, Thomas G. Lane. All Rights Reserved except as specified below. Permission is hereby granted to use, copy, modify, and distribute this software (or portions thereof) for any purpose, without fee, subject to these conditions: (1) If any part of the source code for this software is distributed, then this README file must be included, with this copyright and no-warranty notice unaltered; and any additions, deletions, or changes to the original files must be clearly indicated in accompanying documentation. (2) If only executable code is distributed, then the accompanying documentation must state that "this software is based in part on the work of the Independent JPEG Group". (3) Permission for use of this software is granted only if the user accepts full responsibility for any undesirable consequences; the authors accept NO LIABILITY for damages of any kind. These conditions apply to any software derived from or based on the IJG code, not just to the unmodified library. If you use our work, you ought to acknowledge us. Permission is NOT granted

for the use of any IJG author's name or company name in advertising or publicity relating to this software or products derived from it. This software may be referred to only as "the Independent JPEG Group's software". We specifically permit and encourage the use of this software as the basis of commercial products, provided that all warranty or liability claims are assumed by the product vendor.

#### libpng (1.4.1)

libpng is the official Portable Network Graphics (PNG) reference library (originally called pnglib). It is a platform-independent library that contains C functions for handling PNG images. It supports almost all of PNG's features, is extensible. The original download site for this software is : <https://github.com/julienr/libpng-android> libpng license

#### dvbsnoop (1.2)

dvbsnoop is a DVB / MPEG stream analyzer program. For generating CRC32 values required for composing PAT, PMT, EIT sections. The original download site for this software is : <https://github.com/a4tunado/dvbsnoop/blob/master/src/misc/crc32.c> PL v2 <http://dvbsnoop.sourceforge.net/dvbsnoop.html>

#### ezxml (0.8.6)

ezXML is a C library for parsing XML documents. The original download site for this software is : <http://ezxml.sourceforge.net>. Copyright 2004, 2005 Aaron Voisine. This piece of software is made available under the terms and conditions of the MIT license, which can be found below.

#### gSoap (2.7.15)

The gSOAP toolkit is an open source C and C++ software development toolkit for SOAP/XML Web services and generic (non-SOAP) C/C++ XML data bindings. Part of the software embedded in this product is gSOAP software. Portions created by gSOAP are Copyright 2001-2009 Robert A. van Engelen, Genivia inc. All Rights Reserved. THE SOFTWARE IN THIS PRODUCT WAS IN PART PROVIDED BY GENIVIA INC AND ANY EXPRESS OR IMPLIED WARRANTIES, INCLUDING, BUT NOT LIMITED TO, THE IMPLIED WARRANTIES OF MERCHANTABILITY AND FITNESS FOR A PARTICULAR PURPOSE ARE DISCLAIMED. IN NO EVENT SHALL THE AUTHOR BE LIABLE FOR ANY DIRECT, INDIRECT, INCIDENTAL, SPECIAL, EXEMPLARY, OR CONSEQUENTIAL DAMAGES (INCLUDING, BUT NOT LIMITED TO, PROCUREMENT

OF SUBSTITUTE GOODS OR SERVICES; LOSS OF USE, DATA, OR PROFITS; OR BUSINESS INTERRUPTION) HOWEVER CAUSED AND ON ANY THEORY OF LIABILITY, WHETHER IN CONTRACT, STRICT LIABILITY, OR TORT (INCLUDING NEGLIGENCE OR OTHERWISE) ARISING IN ANY WAY OUT OF THE USE OF THIS SOFTWARE, EVEN IF ADVISED OF THE POSSIBILITY OF SUCH DAMAGE.

#### restlet (2.1.7)

Restlet is a lightweight, comprehensive, open source REST framework for the Java platform. Restlet is suitable for both server and client Web applications. It supports major Internet transport, data format, and service description standards like HTTP and HTTPS, SMTP, XML, JSON, Atom, and WADL. The original download site for this software is : <http://restlet.org> This piece of software is made available under the terms and conditions of the Apache License version 2.

#### FaceBook SDK (3.0.1)

This TV contains Facebook SDK. The Facebook SDK for Android is the easiest way to integrate your Android app with Facebook's platform. The SDK provides support for Login with Facebook authentication, reading and writing to Facebook APIs and support for UI elements such as pickers and dialogs. The original download site for this software is : <https://developer.facebook.com/docs/android> This piece of software is made available under the terms and conditions of the Apache License version 2.

#### ffmpeg (2.1.3)

This TV uses FFmpeg. FFmpeg is a complete, cross-platform solution to record, convert and stream audio and video. The original download site for this software is : <http://ffmpeg.org> This piece of software is made available under the terms and conditions of the GPL v2 license, which can be found below.

#### gson (2.3)

This TV uses gson. Gson is a Java library that can be used to convert Java Objects into their JSON representation. It can also be used to convert a JSON string to an equivalent Java object. Gson can work with arbitrary Java objects including pre-existing objects that you do not have source-code of. The original download site for this software is : <https://code.google.com/p/google-gson/> This piece of software is made available under the terms and conditions of the Apache License 2.0

This software includes an implementation of the AES Cipher, licensed by Brian Gladman. The original download site for this software is : <http://www.gladman.me.uk/> This piece of software is licensed by Brian Gladman

#### libUpNp (1.2.1)

The original download site for this software is : <http://upnp.sourceforge.net/> This piece of software is made available under the terms and conditions of the BSD.

#### live555 (0.82)

Live555 provides RTP/RTCP/RTSP client. The original download site for this software is : <http://www.live555.com> This piece of software is made available under the terms and conditions of the LGPL v2.1 license, which can be found below.

#### dnsmasq

Dnsmasq is a lightweight, easy to configure DNS forwarder and DHCP server. The original download site for this software is : <https://android.googlesource.com/platform/external/dnsmasq> This piece of software is made available under the terms and conditions of the GPL v2 license, which can be found below.

#### TomCrypt (1.1)

iwedia stack is using tomcrypt for sw decryption. The original download site for this software is : <http://manpages.ubuntu.com/manpages/saucy/man3/libtomcrypt.3.html> This piece of software is made available under the terms and conditions of the DO WHAT THE FUCK YOU WANT TO PUBLIC LICENSE

#### u-boot (2011-12)

U-boot is a boot loader for embedded boards based on ARM, MIPS and other processors, which can be installed in a boot ROM and used to initialize and test the hardware or to download and run application code. This piece of software is made available under the terms and conditions of the GPL v2 license, which can be found below.

#### AsyncHttpClient (1.4.6)

The original download site for this software is : <http://loopj.com/android-async-http/> This piece of software is made available under the terms and conditions of the APACHE LICENSE 2.0

#### httpClient-4.4.1.1 (4.4.1.1)

This is needed to import cz.msebera.android.httpclient used by AsyncHttpClientThe original download site for this software is : <http://mvnrepository.com/artifact/cz.msebera.android/httpclient/4.4.1>This piece of software is made available under the terms and conditions of the APACHE LICENSE 2.0

#### Jackson Parser (2.x)

lpepg client uses Jackson Parser for string manipulation.The original download site for this software is : <https://github.com/FasterXML/jackson-core>This piece of software is made available under the terms and conditions of the APACHE LICENSE 2.0

#### Opera Web Browser (SDK 3.5)

This TV contains Opera Browser Software.

#### dlmalloc (2.7.2)

Opera uses Doug Lea's memory allocatorThe original download site for this software is : <http://gee.cs.oswego.edu/dl/html/malloc.html>

#### double-conversion

Opera uses double-conversion library by Florian Loitsch, faster double : string conversions (dtoa and strtod).The original download site for this software is : <http://code.google.com/p/double-conversion>Copyright 2006-2011, the V8 project authors. All rights reserved.Redistribution and use in source and binary forms, with or without modification, are permitted provided that the following conditions are met: \* Redistributions of source code must retain the above copyright notice, this list of conditions and the following disclaimer. \* Redistributions in binary form must reproduce the above copyright notice, this list of conditions and the following disclaimer in the documentation and/or other materials provided with the distribution. \* Neither the name of Google Inc. nor the names of its contributors may be used to endorse or promote products derived from this software without specific prior written permission.THIS SOFTWARE IS PROVIDED BY THE COPYRIGHT HOLDERS AND CONTRIBUTORS "AS IS" AND ANY EXPRESS OR IMPLIED WARRANTIES, INCLUDING, BUT NOT LIMITED TO, THE IMPLIED WARRANTIES OF MERCHANTABILITY AND FITNESS FOR A PARTICULAR PURPOSE ARE DISCLAIMED. IN NO EVENT SHALL THE COPYRIGHT OWNER OR CONTRIBUTORS BE LIABLE FOR ANY DIRECT, INDIRECT, INCIDENTAL, SPECIAL, EXEMPLARY, OR CONSEQUENTIAL DAMAGES (INCLUDING, BUT NOT LIMITED TO, PROCUREMENT OF SUBSTITUTE GOODS OR SERVICES; LOSS OF USE, DATA, OR

PROFITS; OR BUSINESS INTERRUPTION) HOWEVER CAUSED AND ON ANY THEORY OF LIABILITY, WHETHER IN CONTRACT, STRICT LIABILITY, OR TORT (INCLUDING NEGLIGENCE OR OTHERWISE) ARISING IN ANY WAY OUT OF THE USE OF THIS SOFTWARE, EVEN IF ADVISED OF THE POSSIBILITY OF SUCH DAMAGE.

#### EMX (0.9c)

Opera uses EMX, which is an OS/2 port of the gcc suite. Opera uses modified versions of the sprintf and scanf methods from this C library.\* The emx libraries are not distributed under the GPL. Linking an \* application with the emx libraries does not cause the executable \* to be covered by the GNU General Public License. You are allowed \* to change and copy the emx library sources if you keep the copyright \* message intact. If you improve the emx libraries, please send your \* enhancements to the emx author (you should copyright your \* enhancements similar to the existing emx libraries).

#### freetype (2.4.8)

Opera uses freetype FreeType 2 is a software-font engine that is designed to be small, efficient, highly customizable and portable, while capable of producing high-quality output (glyph images).The original download site for this software is : <http://www.freetype.org/freetype2/index.html>FreeType License

#### HKSCS (2008)

Opera uses HKSCS: The Government of the Hong Kong Special Administrative Region HKSCS mappingsThe original download site for this software is : <http://www.ogcio.gov.hk>Before downloading the Software or Document provided on this Web page, you should read the following terms (Terms of Use). By downloading the Software and Document, you are deemed to agree to these terms.1. The Government of the Hong Kong Special Administrative Region (HKSARG) has the right to amend or vary the terms under this Terms of Use from time to time at its sole discretion.2. By using the Software and Document, you irrevocably agree that the HKSARG may from time to time vary this Terms of Use without further notice to you and you also irrevocably agree to be bound by the most updated version of the Terms of Use.3. You have the sole responsibility of obtaining the most updated version of the Terms of Use which is available in the "Digital 21" Web site ([http://www.ogcio.gov.hk/en/business/tech\\_promotion/ccli/terms/terms.htm](http://www.ogcio.gov.hk/en/business/tech_promotion/ccli/terms/terms.htm)).4. By accepting this Terms of Use, HKSARG shall grant you a non-exclusive license to use the Software and Document for any purpose, subject to clause 5 below.5. You are not allowed to make copies of the Software and Document except it is incidental

to and necessary for the normal use of the Software. You are not allowed to adapt or modify the Software and Document or to distribute, sell, rent, or make available to the public the Software and Document, including copies or an adaptation of them.6. The Software and Document are protected by copyright. The licensors of the Government of Hong Kong Special Administrative Region are the owners of all copyright works in the Software and Document. All rights reserved.7. You understand and agree that use of the Software and Document are at your sole risk, that any material and/or data downloaded or otherwise obtained in relation to the Software and Document is at your discretion and risk and that you will be solely responsible for any damage caused to your computer system or loss of data or any other loss that results from the download and use of the Software and Document in any manner whatsoever.8. In relation to the Software and Document, HKSARG hereby disclaims all warranties and conditions, including all implied warranties and conditions of merchantability, fitness for a particular purpose and non-infringement.9. HKSARG will not be liable for any direct, indirect, incidental, special or consequential loss of any kind resulting from the use of or the inability to use the Software and Document even if HKSARG has been advised of the possibility of such loss.10. You agree not to sue HKSARG and agree to indemnify, defend and hold harmless HKSARG, its officers and employees from any and all third party claims, liability, damages and/or costs (including, but not limited to, legal fees) arising from your use of the Software and Document, your violation of the Terms of Use or infringement of any intellectual property or other right of any person or entity.11. The Terms of Use will be governed by and construed in accordance with the laws of Hong Kong.12. Any waiver of any provision of the Terms of Use will be effective only if in writing and signed by HKSARG or its representative.13. If for any reason a court of competent jurisdiction finds any provision or portion of the Terms of Use to be unenforceable, the remainder of the Terms of Use will continue in full force and effect.14. The Terms of Use constitute the entire agreement between the parties with respect to the subject matter hereof and supersedes and replaces all prior or contemporaneous understandings or agreements, written or oral, regarding such subject matter.15. In addition to the licence granted in Clause 4, HKSARG hereby grants you a non-exclusive limited licence to reproduce and distribute the Software and Document with the following conditions:(i) not for financial gain unless it is incidental;(ii) reproduction and distribution of the Software and Document in complete and unmodified form; and(iii) when you distribute the Software and Document, you agree to attach the Terms of Use and a statement that the latest version of the Terms of Use is available from the "Office of the Government Chief Information Officer" Web site ([\[.gov.hk/en/business/tech\\\_promotion/ccli/terms/terms.htm\]\(http://www.ogcio.gov.hk/en/business/tech\_promotion/ccli/terms/terms.htm\)\).](http://www.ogcio</a></p></div><div data-bbox=)

#### IANA (Dec 30 2013)

Opera uses Internet Assigned Numbers Authority: Character encoding tag names and numbers. The original download site for this software is : <https://www.iana.org>

#### ICU (3)

Opera uses ICU : International Components for Unicode: Mapping table for GB18030 The original download site for this software is : <http://site.icu-project.org/http://source.icu-project.org/repos/icu/icu/trunk/license.html>

#### MozTW (1.0)

Opera uses MoxTW : MozTW project: Big5-2003 mapping tables. The original download site for this software is : <https://moztw.org> This piece of software is made available under the terms and conditions of CCPL

#### NPAPI (0.27)

Opera uses NPAPI : Netscape 4 Plugin API: npapi.h, npfunctions.h, npruntime.h and nptypes.h. Distributed as part of the Netscape 4 Plugin SDK. The original download site for this software is : [wiki.mozilla.org](http://wiki.mozilla.org) This piece of software is made available under the terms and conditions of mozilla public licence (MPL) as described below.

#### openssl (1.0.0g)

Opera uses OpenSSL, developed by the OpenSSL project and based on SSLeay. The original download site for this software is : [www.openssl.org](http://www.openssl.org) OpenSSL license

#### Unicode (4.0)

Opera uses Unicode : Data from the Unicode character database. The original download site for this software is : [www.unicode.org/http://www.unicode.org/copyright.html](http://www.unicode.org/http://www.unicode.org/copyright.html)

#### Webp (0.2.0)

Opera uses Webp : libwebp is a library for decoding images in the WebP format. Products may use it to decode WebP images. The turbo servers will eventually re-decode images to WebP. The original download site for this software is :

<https://developers.google.com/speed/webp/?csw=1>  
<https://chromium.googlesource.com/webm/libwebp/>  
Additional IP Rights Grant (Patents)"This implementation" means the copyrightable works distributed by Google as part of the WebM Project. Google hereby grants to you a perpetual, worldwide, non-exclusive, no-charge, royalty-free, irrevocable (except as stated in this section) patent license to make, have made, use, offer to sell, sell, import, transfer, and otherwise run, modify and propagate the contents of this implementation of VP8, where such license applies only to those patent claims, both currently owned by Google and acquired in the future, licensable by Google that are necessarily infringed by this implementation of VP8. This grant does not include claims that would be infringed only as a consequence of further modification of this implementation. If you or your agent or exclusive licensee institute or order or agree to the institution of patent litigation against any entity (including a cross-claim or counterclaim in a lawsuit) alleging that this implementation of VP8 or any code incorporated within this implementation of VP8 constitutes direct or contributory patent infringement, or inducement of patent infringement, then any patent rights granted to you under this License for this implementation of VP8 shall terminate as of the date such litigation is filed.

### Zlib (1.2.3)

Opera uses zlib as compression library  
The original download site for this software is :  
<http://zlib.net>  
Copyright (C) 1995-2004 Jean-loup Gailly and Mark Adler  
This software is provided 'as-is', without any express or implied warranty. In no event will the authors be held liable for any damages arising from the use of this software. Permission is granted to anyone to use this software for any purpose, including commercial applications, and to alter it and redistribute it freely, subject to the following restrictions: 1. The origin of this software must not be misrepresented; you must not claim that you wrote the original software. If you use this software in a product, an acknowledgment in the product documentation would be appreciated but is not required. 2. Altered source versions must be plainly marked as such, and must not be misrepresented as being the original software. 3. This notice may not be removed or altered from any source distribution. Jean-loup Gailly [jloup@gzip.org](mailto:jloup@gzip.org) Mark Adler [madler@alumni.caltech.edu](mailto:madler@alumni.caltech.edu)

TP Vision is grateful to the groups and individuals above for their contributions.

---

## GNU GENERAL PUBLIC LICENSE

Version 2, June 1991

Copyright (C) 1989, 1991 Free Software Foundation, Inc.

51 Franklin Street, Fifth Floor, Boston, MA 02110-1301, USA

Everyone is permitted to copy and distribute verbatim copies

of this license document, but changing it is not allowed.

### Preamble

The licenses for most software are designed to take away your freedom to share and change it. By contrast, the GNU General Public License is intended to guarantee your freedom to share and change free software--to make sure the software is free for all its users. This General Public License applies to most of the Free Software Foundation's software and to any other program whose authors commit to using it. (Some other Free Software Foundation software is covered by the GNU Lesser General Public License instead.) You can apply it to your programs, too.

When we speak of free software, we are referring to freedom, not price. Our General Public Licenses are designed to make sure that you have the freedom to distribute copies of free software (and charge for this service if you wish), that you receive source code or can get it if you want it, that you can change the software or use pieces of it in new free programs; and that you know you can do these things.

To protect your rights, we need to make restrictions that forbid anyone to deny you these rights or to ask you to surrender the rights. These restrictions translate to certain responsibilities for you if you distribute copies of the software, or if you modify it.

For example, if you distribute copies of such a program, whether gratis or for a fee, you must give the recipients all the rights that you have. You must make sure that they, too, receive or can get the source code. And you must show them these terms so they know their rights.

We protect your rights with two steps: (1) copyright the software, and (2) offer you this license which gives you legal permission to copy, distribute and/or modify the software.

Also, for each author's protection and ours, we want to make certain that everyone understands that there is no warranty for this free software. If the software is modified by someone else and passed on, we want its recipients to know that what they have is not the

original, so that any problems introduced by others will not reflect on the original authors' reputations.

Finally, any free program is threatened constantly by software patents. We wish to avoid the danger that redistributors of a free program will individually obtain patent licenses, in effect making the program proprietary. To prevent this, we have made it clear that any patent must be licensed for everyone's free use or not licensed at all.

The precise terms and conditions for copying, distribution and modification follow.

#### TERMS AND CONDITIONS FOR COPYING, DISTRIBUTION AND MODIFICATION

Activities other than copying, distribution and modification are not covered by this License; they are outside its scope. The act of running the Program is not restricted, and the output from the Program is covered only if its contents constitute a work based on the Program (independent of having been made by running the Program). Whether that is true depends on what the Program does.

You may charge a fee for the physical act of transferring a copy, and you may at your option offer warranty protection in exchange for a fee.

- a) You must cause the modified files to carry prominent notices stating that you changed the files and the date of any change.
- b) You must cause any work that you distribute or publish, that in whole or in part contains or is derived from the Program or any part thereof, to be licensed as a whole at no charge to all third parties under the terms of this License.
- c) If the modified program normally reads commands interactively when run, you must cause it, when started running for such interactive use in the most ordinary way, to print or display an announcement including an appropriate copyright notice and a notice that there is no warranty (or else, saying that you provide a warranty) and that users may redistribute the program under these conditions, and telling the user how to view a copy of this License. (Exception: if the Program itself is interactive but does not normally print such an announcement, your work based on the Program is not required to print an announcement.)

These requirements apply to the modified work as a whole. If identifiable sections of that work are not derived from the Program, and can be reasonably considered independent and separate works in themselves, then this License, and its terms, do not apply to those sections when you distribute them as separate works. But when you distribute the same sections as part of a whole which is a work based on the Program, the distribution of the whole must be on the terms of this License, whose permissions for other licensees extend to the entire whole, and thus to

each and every part regardless of who wrote it.

Thus, it is not the intent of this section to claim rights or contest your rights to work written entirely by you; rather, the intent is to exercise the right to control the distribution of derivative or collective works based on the Program.

In addition, mere aggregation of another work not based on the Program with the Program (or with a work based on the Program) on a volume of a storage or distribution medium does not bring the other work under the scope of this License.

- a) Accompany it with the complete corresponding machine-readable source code, which must be distributed under the terms of Sections 1 and 2 above on a medium customarily used for software interchange; or,
- b) Accompany it with a written offer, valid for at least three years, to give any third party, for a charge no more than your cost of physically performing source distribution, a complete machine-readable copy of the corresponding source code, to be distributed under the terms of Sections 1 and 2 above on a medium customarily used for software interchange; or,
- c) Accompany it with the information you received as to the offer to distribute corresponding source code. (This alternative is allowed only for noncommercial distribution and only if you received the program in object code or executable form with such an offer, in accord with Subsection b above.)

The source code for a work means the preferred form of the work for making modifications to it. For an executable work, complete source code means all the source code for all modules it contains, plus any associated interface definition files, plus the scripts used to control compilation and installation of the executable. However, as a special exception, the source code distributed need not include anything that is normally distributed (in either source or binary form) with the major components (compiler, kernel, and so on) of the operating system on which the executable runs, unless that component itself accompanies the executable.

If distribution of executable or object code is made by offering access to copy from a designated place, then offering equivalent access to copy the source code from the same place counts as distribution of the source code, even though third parties are not compelled to copy the source along with the object code.

If any portion of this section is held invalid or unenforceable under any particular circumstance, the balance of the section is intended to apply and the section as a whole is intended to apply in other circumstances.

It is not the purpose of this section to induce you to



infringe any patents or other property right claims or to contest validity of any such claims; this section has the sole purpose of protecting the integrity of the free software distribution system, which is implemented by public license practices. Many people have made generous contributions to the wide range of software distributed through that system in reliance on consistent application of that system; it is up to the author/donor to decide if he or she is willing to distribute software through any other system and a licensee cannot impose that choice.

This section is intended to make thoroughly clear what is believed to be a consequence of the rest of this License.

Each version is given a distinguishing version number. If the Program specifies a version number of this License which applies to it and "any later version", you have the option of following the terms and conditions either of that version or of any later version published by the Free Software Foundation. If the Program does not specify a version number of this License, you may choose any version ever published by the Free Software Foundation.

NO WARRANTY

-----  
GNU LESSER GENERAL PUBLIC LICENSE

Version 2.1, February 1999

Copyright (C) 1991, 1999 Free Software Foundation, Inc.

51 Franklin Street, Fifth Floor, Boston, MA 02110-1301 USA

Everyone is permitted to copy and distribute verbatim copies of this license document, but changing it is not allowed.

[This is the first released version of the Lesser GPL. It also counts as the successor of the GNU Library Public License, version 2, hence the version number 2.1.]

Preamble

The licenses for most software are designed to take away your freedom to share and change it. By contrast, the GNU General Public Licenses are intended to guarantee your freedom to share and change free software--to make sure the software is free for all its users.

This license, the Lesser General Public License, applies to some specially designated software packages--typically libraries--of the Free Software

Foundation and other authors who decide to use it. You can use it too, but we suggest you first think carefully about whether this license or the ordinary General Public License is the better strategy to use in any particular case, based on the explanations below.

When we speak of free software, we are referring to freedom of use, not price. Our General Public Licenses are designed to make sure that you have the freedom to distribute copies of free software (and charge for this service if you wish); that you receive source code or can get it if you want it; that you can change the software and use pieces of it in new free programs; and that you are informed that you can do these things.

To protect your rights, we need to make restrictions that forbid distributors to deny you these rights or to ask you to surrender these rights. These restrictions translate to certain responsibilities for you if you distribute copies of the library or if you modify it.

For example, if you distribute copies of the library, whether gratis or for a fee, you must give the recipients all the rights that we gave you. You must make sure that they, too, receive or can get the source code. If you link other code with the library, you must provide complete object files to the recipients, so that they can relink them with the library after making changes to the library and recompiling it. And you must show them these terms so they know their rights.

We protect your rights with a two-step method: (1) we copyright the library, and (2) we offer you this license, which gives you legal permission to copy, distribute and/or modify the library.

To protect each distributor, we want to make it very clear that there is no warranty for the free library. Also, if the library is modified by someone else and passed on, the recipients should know that what they have is not the original version, so that the original author's reputation will not be affected by problems that might be introduced by others.

Finally, software patents pose a constant threat to the existence of any free program. We wish to make sure that a company cannot effectively restrict the users of a free program by obtaining a restrictive license from a patent holder. Therefore, we insist that any patent license obtained for a version of the library must be consistent with the full freedom of use specified in this license.

Most GNU software, including some libraries, is covered by the ordinary GNU General Public License. This license, the GNU Lesser General Public License, applies to certain designated libraries, and is quite different from the ordinary General Public License. We use this license for certain libraries in order to permit linking those libraries into non-free programs.

When a program is linked with a library, whether

statically or using a shared library, the combination of the two is legally speaking a combined work, a derivative of the original library. The ordinary General Public License therefore permits such linking only if the entire combination fits its criteria of freedom. The Lesser General Public License permits more lax criteria for linking other code with the library.

We call this license the "Lesser" General Public License because it does Less to protect the user's freedom than the ordinary General Public License. It also provides other free software developers Less of an advantage over competing non-free programs. These disadvantages are the reason we use the ordinary General Public License for many libraries. However, the Lesser license provides advantages in certain special circumstances.

For example, on rare occasions, there may be a special need to encourage the widest possible use of a certain library, so that it becomes a de-facto standard. To achieve this, non-free programs must be allowed to use the library. A more frequent case is that a free library does the same job as widely used non-free libraries. In this case, there is little to gain by limiting the free library to free software only, so we use the Lesser General Public License.

In other cases, permission to use a particular library in non-free programs enables a greater number of people to use a large body of free software. For example, permission to use the GNU C Library in non-free programs enables many more people to use the whole GNU operating system, as well as its variant, the GNU/Linux operating system.

Although the Lesser General Public License is Less protective of the users' freedom, it does ensure that the user of a program that is linked with the Library has the freedom and the wherewithal to run that program using a modified version of the Library.

The precise terms and conditions for copying, distribution and modification follow. Pay close attention to the difference between a "work based on the library" and a "work that uses the library". The former contains code derived from the library, whereas the latter must be combined with the library in order to run.

#### TERMS AND CONDITIONS FOR COPYING, DISTRIBUTION AND MODIFICATION

A "library" means a collection of software functions and/or data prepared so as to be conveniently linked with application programs (which use some of those functions and data) to form executables.

The "Library", below, refers to any such software library or work which has been distributed under these terms. A "work based on the Library" means either the Library or any derivative work under copyright law: that is to say, a work containing the Library or a portion of it, either verbatim or with

modifications and/or translated straightforwardly into another language. (Hereinafter, translation is included without limitation in the term "modification".)

"Source code" for a work means the preferred form of the work for making modifications to it. For a library, complete source code means all the source code for all modules it contains, plus any associated interface definition files, plus the scripts used to control compilation and installation of the library.

Activities other than copying, distribution and modification are not covered by this License; they are outside its scope. The act of running a program using the Library is not restricted, and output from such a program is covered only if its contents constitute a work based on the Library (independent of the use of the Library in a tool for writing it). Whether that is true depends on what the Library does and what the program that uses the Library does.

You may charge a fee for the physical act of transferring a copy, and you may at your option offer warranty protection in exchange for a fee.

?a) The modified work must itself be a software library.

?b) You must cause the files modified to carry prominent notices stating that you changed the files and the date of any change.

?c) You must cause the whole of the work to be licensed at no charge to all third parties under the terms of this License.

?d) If a facility in the modified Library refers to a function or a table of data to be supplied by an application program that uses the facility, other than as an argument passed when the facility is invoked, then you must make a good faith effort to ensure that, in the event an application does not supply such function or table, the facility still operates, and performs whatever part of its purpose remains meaningful.

(For example, a function in a library to compute square roots has a purpose that is entirely well-defined independent of the application. Therefore, Subsection 2d requires that any application-supplied function or table used by this function must be optional: if the application does not supply it, the square root function must still compute square roots.)

These requirements apply to the modified work as a whole. If identifiable sections of that work are not derived from the Library, and can be reasonably considered independent and separate works in themselves, then this License, and its terms, do not apply to those sections when you distribute them as separate works. But when you distribute the same sections as part of a whole which is a work based on the Library, the distribution of the whole must be on the terms of this License, whose permissions for other licensees extend to the entire whole, and thus to

each and every part regardless of who wrote it.

Thus, it is not the intent of this section to claim rights or contest your rights to work written entirely by you; rather, the intent is to exercise the right to control the distribution of derivative or collective works based on the Library.

In addition, mere aggregation of another work not based on the Library with the Library (or with a work based on the Library) on a volume of a storage or distribution medium does not bring the other work under the scope of this License.

Once this change is made in a given copy, it is irreversible for that copy, so the ordinary GNU General Public License applies to all subsequent copies and derivative works made from that copy.

This option is useful when you wish to copy part of the code of the Library into a program that is not a library.

If distribution of object code is made by offering access to copy from a designated place, then offering equivalent access to copy the source code from the same place satisfies the requirement to distribute the source code, even though third parties are not compelled to copy the source along with the object code.

However, linking a "work that uses the Library" with the Library creates an executable that is a derivative of the Library (because it contains portions of the Library), rather than a "work that uses the library". The executable is therefore covered by this License. Section 6 states terms for distribution of such executables.

When a "work that uses the Library" uses material from a header file that is part of the Library, the object code for the work may be a derivative work of the Library even though the source code is not. Whether this is true is especially significant if the work can be linked without the Library, or if the work is itself a library. The threshold for this to be true is not precisely defined by law.

If such an object file uses only numerical parameters, data structure layouts and accessors, and small macros and small inline functions (ten lines or less in length), then the use of the object file is unrestricted, regardless of whether it is legally a derivative work. (Executables containing this object code plus portions of the Library will still fall under Section 6.)

Otherwise, if the work is a derivative of the Library, you may distribute the object code for the work under the terms of Section 6. Any executables containing that work also fall under Section 6, whether or not they are linked directly with the Library itself.

You must give prominent notice with each copy of the work that the Library is used in it and that the Library and its use are covered by this License. You must

supply a copy of this License. If the work during execution displays copyright notices, you must include the copyright notice for the Library among them, as well as a reference directing the user to the copy of this License. Also, you must do one of these things:

?a) Accompany the work with the complete corresponding machine-readable source code for the Library including whatever changes were used in the work (which must be distributed under Sections 1 and 2 above); and, if the work is an executable linked with the Library, with the complete machine-readable "work that uses the Library", as object code and/or source code, so that the user can modify the Library and then relink to produce a modified executable containing the modified Library. (It is understood that the user who changes the contents of definitions files in the Library will not necessarily be able to recompile the application to use the modified definitions.)

?b) Use a suitable shared library mechanism for linking with the Library. A suitable mechanism is one that (1) uses at run time a copy of the library already present on the user's computer system, rather than copying library functions into the executable, and (2) will operate properly with a modified version of the library, if the user installs one, as long as the modified version is interface-compatible with the version that the work was made with.

?c) Accompany the work with a written offer, valid for at least three years, to give the same user the materials specified in Subsection 6a, above, for a charge no more than the cost of performing this distribution.

?d) If distribution of the work is made by offering access to copy from a designated place, offer equivalent access to copy the above specified materials from the same place.

?e) Verify that the user has already received a copy of these materials or that you have already sent this user a copy.

For an executable, the required form of the "work that uses the Library" must include any data and utility programs needed for reproducing the executable from it. However, as a special exception, the materials to be distributed need not include anything that is normally distributed (in either source or binary form) with the major components (compiler, kernel, and so on) of the operating system on which the executable runs, unless that component itself accompanies the executable.

It may happen that this requirement contradicts the license restrictions of other proprietary libraries that do not normally accompany the operating system. Such a contradiction means you cannot use both them and the Library together in an executable that you distribute.

?a) Accompany the combined library with a copy of the same work based on the Library, uncombined with any other library facilities. This must be distributed under the terms of the Sections above.

?b) Give prominent notice with the combined library of the fact that part of it is a work based on the Library, and explaining where to find the accompanying uncombined form of the same work.

If any portion of this section is held invalid or unenforceable under any particular circumstance, the balance of the section is intended to apply, and the section as a whole is intended to apply in other circumstances.

It is not the purpose of this section to induce you to infringe any patents or other property right claims or to contest validity of any such claims; this section has the sole purpose of protecting the integrity of the free software distribution system which is implemented by public license practices. Many people have made generous contributions to the wide range of software distributed through that system in reliance on consistent application of that system; it is up to the author/donor to decide if he or she is willing to distribute software through any other system and a licensee cannot impose that choice.

This section is intended to make thoroughly clear what is believed to be a consequence of the rest of this License.

Each version is given a distinguishing version number. If the Library specifies a version number of this License which applies to it and "any later version", you have the option of following the terms and conditions either of that version or of any later version published by the Free Software Foundation. If the Library does not specify a license version number, you may choose any version ever published by the Free Software Foundation.

#### NO WARRANTY

#### BSD LICENSE

Redistribution and use in source and binary forms, with or without modification, are permitted provided that the following conditions are met:

THIS SOFTWARE IS PROVIDED BY THE REGENTS AND CONTRIBUTORS "AS IS" AND ANY EXPRESS OR IMPLIED WARRANTIES, INCLUDING, BUT NOT LIMITED TO, THE IMPLIED WARRANTIES OF MERCHANTABILITY AND FITNESS FOR A PARTICULAR PURPOSE ARE DISCLAIMED. IN NO EVENT SHALL THE REGENTS OR CONTRIBUTORS BE LIABLE FOR ANY DIRECT, INDIRECT, INCIDENTAL, SPECIAL, EXEMPLARY, OR CONSEQUENTIAL

DAMAGES (INCLUDING, BUT NOT LIMITED TO, PROCUREMENT OF SUBSTITUTE GOODS OR SERVICES; LOSS OF USE, DATA, OR PROFITS; OR BUSINESS INTERRUPTION) HOWEVER CAUSED AND ON ANY THEORY OF LIABILITY, WHETHER IN CONTRACT, STRICT LIABILITY, OR TORT (INCLUDING NEGLIGENCE OR OTHERWISE) ARISING IN ANY WAY OUT OF THE USE OF THIS SOFTWARE, EVEN IF ADVISED OF THE POSSIBILITY OF SUCH DAMAGE.

#### MIT LICENSE

Permission is hereby granted, free of charge, to any person obtaining

a copy of this software and associated documentation files (the

"Software"), to deal in the Software without restriction, including

without limitation the rights to use, copy, modify, merge, publish,

distribute, sublicense, and/or sell copies of the Software, and to

permit persons to whom the Software is furnished to do so, subject to

the following conditions:

The above copyright notice and this permission notice shall be included

in all copies or substantial portions of the Software.

THE SOFTWARE IS PROVIDED "AS IS", WITHOUT WARRANTY OF ANY KIND,

EXPRESS OR IMPLIED, INCLUDING BUT NOT LIMITED TO THE WARRANTIES OF

MERCHANTABILITY, FITNESS FOR A PARTICULAR PURPOSE AND NONINFRINGEMENT.

IN NO EVENT SHALL THE AUTHORS OR COPYRIGHT HOLDERS BE LIABLE FOR ANY

CLAIM, DAMAGES OR OTHER LIABILITY, WHETHER IN AN ACTION OF CONTRACT,

TORT OR OTHERWISE, ARISING FROM, OUT OF OR IN CONNECTION WITH THE

SOFTWARE OR THE USE OR OTHER DEALINGS IN THE SOFTWARE.

Apache  
License  
Version 2.0,  
January 2004  
<http://www.apache.org/licenses/>

## TERMS AND CONDITIONS FOR USE, REPRODUCTION, AND DISTRIBUTION

### 1. Definitions.

"License" shall mean the terms and conditions for use, reproduction,

and distribution as defined by Sections 1 through 9 of this document.

"Licensor" shall mean the copyright owner or entity authorized by

the copyright owner that is granting the License.

"Legal Entity" shall mean the union of the acting entity and all

other entities that control, are controlled by, or are under common

control with that entity. For the purposes of this definition,

"control" means (i) the power, direct or indirect, to cause the

direction or management of such entity, whether by contract or

otherwise, or (ii) ownership of fifty percent (50%) or more of the

outstanding shares, or (iii) beneficial ownership of such entity.

"You" (or "Your") shall mean an individual or Legal Entity

exercising permissions granted by this License.

"Source" form shall mean the preferred form for making modifications,

including but not limited to software source code, documentation

source, and configuration files.

"Object" form shall mean any form resulting from mechanical

transformation or translation of a Source form, including but

not limited to compiled object code, generated documentation,

and conversions to other media types.

"Work" shall mean the work of authorship, whether in Source or

Object form, made available under the License, as indicated by a

copyright notice that is included in or attached to the work

(an example is provided in the Appendix below).

"Derivative Works" shall mean any work, whether in Source or Object

form, that is based on (or derived from) the Work and for which the

editorial revisions, annotations, elaborations, or other modifications

represent, as a whole, an original work of authorship. For the purposes

of this License, Derivative Works shall not include works that remain

separable from, or merely link (or bind by name) to the interfaces of,

the Work and Derivative Works thereof.

"Contribution" shall mean any work of authorship, including

the original version of the Work and any modifications or additions

to that Work or Derivative Works thereof, that is intentionally

submitted to Licensor for inclusion in the Work by the copyright owner

or by an individual or Legal Entity authorized to submit on behalf of

the copyright owner. For the purposes of this definition, "submitted"

means any form of electronic, verbal, or written communication sent

to the Licensor or its representatives, including but not limited to

communication on electronic mailing lists, source code control systems, and issue tracking systems that are managed by, or on behalf of, the

Licensors for the purpose of discussing and improving the Work, but

excluding communication that is conspicuously marked or otherwise

designated in writing by the copyright owner as "Not a Contribution."

"Contributor" shall mean Licensor and any individual or Legal Entity

on behalf of whom a Contribution has been received by Licensor and

subsequently incorporated within the Work.

2. Grant of Copyright License. Subject to the terms and conditions of

this License, each Contributor hereby grants to You a perpetual,

worldwide, non-exclusive, no-charge, royalty-free, irrevocable

copyright license to reproduce, prepare Derivative Works of,

publicly display, publicly perform, sublicense, and distribute the

Work and such Derivative Works in Source or Object form.

3. Grant of Patent License. Subject to the terms and conditions of

this License, each Contributor hereby grants to You a perpetual,

worldwide, non-exclusive, no-charge, royalty-free, irrevocable

(except as stated in this section) patent license to make, have made,

use, offer to sell, sell, import, and otherwise transfer the Work,

where such license applies only to those patent claims licensable

by such Contributor that are necessarily infringed by their

Contribution(s) alone or by combination of their Contribution(s)

with the Work to which such Contribution(s) was submitted. If You

institute patent litigation against any entity (including a

cross-claim or counterclaim in a lawsuit) alleging that the Work

or a Contribution incorporated within the Work constitutes direct

or contributory patent infringement, then any patent licenses

granted to You under this License for that Work shall terminate

as of the date such litigation is filed.

4. Redistribution. You may reproduce and distribute copies of the

Work or Derivative Works thereof in any medium, with or without

modifications, and in Source or Object form, provided that You

meet the following conditions:

(a) You must give any other recipients of the Work or

Derivative Works a copy of this License; and

(b) You must cause any modified files to carry prominent notices

stating that You changed the files; and

(c) You must retain, in the Source form of any Derivative Works

that You distribute, all copyright, patent, trademark, and

attribution notices from the Source form of the Work,

excluding those notices that do not pertain to any part of

the Derivative Works; and

(d) If the Work includes a "NOTICE" text file as part of its

distribution, then any Derivative Works that You distribute must

include a readable copy of the attribution notices contained

within such NOTICE file, excluding those notices that do not

pertain to any part of the Derivative Works, in at least one

of the following places: within a NOTICE text file distributed

as part of the Derivative Works; within the Source form or

documentation, if provided along with the Derivative Works; or,

within a display generated by the Derivative Works, if and

wherever such third-party notices normally appear. The contents

of the NOTICE file are for informational purposes only and

do not modify the License. You may add Your own attribution

notices within Derivative Works that You distribute, alongside

or as an addendum to the NOTICE text from the Work, provided

that such additional attribution notices cannot be construed

as modifying the License.

You may add Your own copyright statement to Your modifications and

may provide additional or different license terms and conditions

for use, reproduction, or distribution of Your modifications, or

for any such Derivative Works as a whole, provided Your use,

reproduction, and distribution of the Work otherwise complies with

the conditions stated in this License.

5. Submission of Contributions. Unless You explicitly state otherwise,

any Contribution intentionally submitted for inclusion in the Work

by You to the Licensor shall be under the terms and conditions of

this License, without any additional terms or conditions.

Notwithstanding the above, nothing herein shall supersede or modify

the terms of any separate license agreement you may have executed

with Licensor regarding such Contributions.

6. Trademarks. This License does not grant permission to use the trade

names, trademarks, service marks, or product names of the Licensor,

except as required for reasonable and customary use in describing the

origin of the Work and reproducing the content of the NOTICE file.

7. Disclaimer of Warranty. Unless required by applicable law or

agreed to in writing, Licensor provides the Work (and each

Contributor provides its Contributions) on an "AS IS" BASIS,

WITHOUT WARRANTIES OR CONDITIONS OF ANY KIND, either express or

implied, including, without limitation, any warranties or conditions

of TITLE, NON-INFRINGEMENT, MERCHANTABILITY, or FITNESS FOR A

PARTICULAR PURPOSE. You are solely responsible for determining the

appropriateness of using or redistributing the Work and assume any

risks associated with Your exercise of permissions under this License.

8. Limitation of Liability. In no event and under no legal theory,

whether in tort (including negligence), contract, or otherwise,

unless required by applicable law (such as deliberate and grossly

negligent acts) or agreed to in writing, shall any Contributor be

liable to You for damages, including any direct, indirect, special,

incidental, or consequential damages of any character arising as a

result of this License or out of the use or inability to use the

Work (including but not limited to damages for loss of goodwill,

work stoppage, computer failure or malfunction, or any and all

other commercial damages or losses), even if such Contributor

has been advised of the possibility of such damages.

9. Accepting Warranty or Additional Liability. While redistributing

the Work or Derivative Works thereof, You may choose to offer,

and charge a fee for, acceptance of support, warranty, indemnity,

or other liability obligations and/or rights consistent with this

License. However, in accepting such obligations, You may act only

on Your own behalf and on Your sole responsibility, not on behalf

of any other Contributor, and only if You agree to indemnify,

defend, and hold each Contributor harmless for any liability

incurred by, or claims asserted against, such Contributor by reason

of your accepting any such warranty or additional liability.

END OF TERMS AND CONDITIONS

APPENDIX: How to apply the Apache License to your work.

To apply the Apache License to your work, attach the following

boilerplate notice, with the fields enclosed by brackets "[ ]"

replaced with your own identifying information. (Don't include

the brackets!) The text should be enclosed in the appropriate

comment syntax for the file format. We also recommend that a

file or class name and description of purpose be included on the

same "printed page" as the copyright notice for easier

identification within third-party archives.

Copyright [yyyy] [name of copyright owner]

Licensed under the Apache License, Version 2.0 (the "License");

you may not use this file except in compliance with the License.

You may obtain a copy of the License at

<http://www.apache.org/licenses/LICENSE-2.0>

Unless required by applicable law or agreed to in writing, software

distributed under the License is distributed on an "AS IS" BASIS,

WITHOUT WARRANTIES OR CONDITIONS OF ANY KIND, either express or implied.

See the License for the specific language governing permissions and

limitations under the License.

-----  
This copy of the libpng notices is provided for your convenience. In case of

any discrepancy between this copy and the notices in the file png.h that is

included in the libpng distribution, the latter shall prevail.

COPYRIGHT NOTICE, DISCLAIMER, and LICENSE:

If you modify libpng you may insert additional notices immediately following

this sentence.

This code is released under the libpng license.

libpng versions 1.2.6, August 15, 2004, through 1.4.1, February 25, 2010, are

Copyright (c) 2004, 2006-2007 Glenn Randers-Pehrson, and are

distributed according to the same disclaimer and license as libpng-1.2.5

with the following individual added to the list of



## Contributing Authors

Cosmin Truta

libpng versions 1.0.7, July 1, 2000, through 1.2.5 - October 3, 2002, are

Copyright (c) 2000-2002 Glenn Randers-Pehrson, and are

distributed according to the same disclaimer and license as libpng-1.0.6

with the following individuals added to the list of Contributing Authors

Simon-Pierre Cadieux

Eric S. Raymond

Gilles Vollant

and with the following additions to the disclaimer:

There is no warranty against interference with your enjoyment of the

library or against infringement. There is no warranty that our

efforts or the library will fulfill any of your particular purposes

or needs. This library is provided with all faults, and the entire

risk of satisfactory quality, performance, accuracy, and effort is with

the user.

libpng versions 0.97, January 1998, through 1.0.6, March 20, 2000, are

Copyright (c) 1998, 1999 Glenn Randers-Pehrson, and are

distributed according to the same disclaimer and license as libpng-0.96,

with the following individuals added to the list of Contributing Authors:

Tom Lane

Glenn Randers-Pehrson

Willem van Schaik

libpng versions 0.89, June 1996, through 0.96, May 1997, are

Copyright (c) 1996, 1997 Andreas Dilger

Distributed according to the same disclaimer and license as libpng-0.88,

with the following individuals added to the list of Contributing Authors:

John Bowler

Kevin Bracey

Sam Bushell

Magnus Holmgren

Greg Roelofs

Tom Tanner

libpng versions 0.5, May 1995, through 0.88, January 1996, are

Copyright (c) 1995, 1996 Guy Eric Schalnat, Group 42, Inc.

For the purposes of this copyright and license, "Contributing Authors"

is defined as the following set of individuals:

Andreas Dilger

Dave Martindale

Guy Eric Schalnat

Paul Schmidt

Tim Wegner

The PNG Reference Library is supplied "AS IS". The Contributing Authors

and Group 42, Inc. disclaim all warranties, expressed or implied,

including, without limitation, the warranties of merchantability and of

fitness for any purpose. The Contributing Authors and Group 42, Inc.

assume no liability for direct, indirect, incidental, special, exemplary,

or consequential damages, which may result from the use of the PNG

Reference Library, even if advised of the possibility of such damage.

Permission is hereby granted to use, copy, modify, and distribute this

source code, or portions hereof, for any purpose,  
without fee, subject

to the following restrictions:

be misrepresented as being the original source.

source or altered source distribution.

The Contributing Authors and Group 42, Inc.  
specifically permit, without

fee, and encourage the use of this source code as a  
component to

supporting the PNG file format in commercial  
products. If you use this

source code in a product, acknowledgment is not  
required but would be

A "png\_get\_copyright" function is available, for  
convenient use in "about"

boxes and the like:

```
printf("%s",png_get_copyright(NULL));
```

Also, the PNG logo (in PNG format, of course) is  
supplied in the

files "pngbar.png.jpg" and "pngbar.jpg (88x31) and  
"pngnow.png.jpg" (98x31).

Libpng is OSI Certified Open Source Software. OSI  
Certified Open Source is a

certification mark of the Open Source Initiative.

Glenn Randers-Pehrson

glennrp at users.sourceforge.net

February 25, 2010

-----  
This software is based in part on the work of the  
FreeType Team.  
-----

The FreeType Project  
LICENSE

-----  
2006-Jan-27

Copyright 1996-2002,  
2006 by

David Turner, Robert Wilhelm, and  
Werner Lemberg

Introduction  
=====

The FreeType Project is distributed in several  
archive packages;

some of them may contain, in addition to the  
FreeType font engine,

various tools and contributions which rely on, or  
relate to, the

FreeType Project.

This license applies to all files found in such  
packages, and

which do not fall under their own explicit  
license. The license

affects thus the FreeType font engine,  
the test programs,

documentation and makefiles, at the very least.

This license was inspired by the BSD,  
Artistic, and IJG

(Independent JPEG Group) licenses, which all  
encourage inclusion

and use of free software in commercial and  
freeware products

alike. As a consequence, its main points are that:

o We don't promise that this software works.  
However, we will be

interested in any kind of bug reports. ('as is'  
distribution)

o You can use this software for whatever you want, in parts or full form, without having to pay us. ('royalty-free' usage)

o You may not pretend that you wrote this software. If you use it, or only parts of it, in a program, you must acknowledge somewhere in your documentation that you have used the FreeType code. ('credits')

We specifically permit and encourage the inclusion of this software, with or without modifications, in commercial products.

We disclaim all warranties covering The FreeType Project and assume no liability related to The FreeType Project.

Finally, many people asked us for a preferred form for a credit/disclaimer to use in compliance with this license. We thus encourage you to use the following text:

""

Portions of this software are copyright ?<year> The FreeType Project (www.freetype.org). All rights reserved.

""

Please replace <year> with the value from the FreeType version you actually use.

## Legal Terms

=====

-----

Throughout this license, the terms 'package', 'FreeType Project',

and 'FreeType archive' refer to the set of files originally

distributed by the authors (David Turner, Robert Wilhelm, and

Werner Lemberg) as the 'FreeType Project', be they named as alpha,

beta or final release.

'You' refers to the licensee, or person using the project, where

'using' is a generic term including compiling the project's source

code as well as linking it to form a 'program' or 'executable'.

This program is referred to as 'a program using the FreeType engine'.

This license applies to all files distributed in the original

FreeType Project, including all source code, binaries and

documentation, unless otherwise stated in the file in its

original, unmodified form as distributed in the original archive.

If you are unsure whether or not a particular file is covered by

this license, you must contact us to verify this.

The FreeType Project is copyright (C) 1996-2000 by David Turner,

Robert Wilhelm, and Werner Lemberg. All rights reserved except as

specified below.

-----

THE FREETYPE PROJECT IS PROVIDED 'AS IS' WITHOUT WARRANTY OF ANY

KIND, EITHER EXPRESS OR IMPLIED, INCLUDING, BUT NOT LIMITED TO,

WARRANTIES OF MERCHANTABILITY AND FITNESS FOR A PARTICULAR

PURPOSE. IN NO EVENT WILL ANY OF THE

AUTHORS OR COPYRIGHT HOLDERS

BE LIABLE FOR ANY DAMAGES CAUSED BY THE  
USE OR THE INABILITY TO  
USE, OF THE FREETYPE PROJECT.

-----

This license grants a worldwide, royalty-free,  
perpetual and  
irrevocable right and license to use, execute,  
perform, compile,  
display, copy, create derivative works of,  
distribute and  
sublicense the FreeType Project (in both source  
and object code  
forms) and derivative works thereof for any  
purpose; and to  
authorize others to exercise some or all of the  
rights granted  
herein, subject to the following conditions:

- o Redistribution of source code must retain  
this license file  
(`FTL.TXT') unaltered; any additions,  
deletions or changes to  
the original files must be clearly indicated in  
accompanying  
documentation. The copyright notices  
of the unaltered,  
original files must be preserved in all  
copies of source  
files.

- o Redistribution in binary form must provide a  
disclaimer that  
states that the software is based in part of  
the work of the  
FreeType Team, in the distribution  
documentation. We also  
encourage you to put an URL to the FreeType  
web page in your  
documentation, though this isn't mandatory.

These conditions apply to any software derived  
from or based on  
the FreeType Project, not just the unmodified  
files. If you use

our work, you must acknowledge us. However,  
no fee need be paid  
to us.

-----

Neither the FreeType authors and contributors  
nor you shall use  
the name of the other for commercial, advertising,  
or promotional  
purposes without specific prior written permission.

We suggest, but do not require, that you use one  
or more of the  
following phrases to refer to this software in your  
documentation  
or advertising materials: `FreeType Project',  
'FreeType Engine',  
'FreeType library', or 'FreeType Distribution'.

As you have not signed this license, you are  
not required to  
accept it. However, as the FreeType  
Project is copyrighted  
material, only this license, or another one  
contracted with the  
authors, grants you the right to use, distribute,  
and modify it.  
Therefore, by using, distributing, or modifying  
the FreeType  
Project, you indicate that you understand and  
accept all the terms  
of this license.

-----

There are two mailing lists related to FreeType:

- o [freetype@nongnu.org](mailto:freetype@nongnu.org)

Discusses general use and applications of  
FreeType, as well as

future and wanted additions to the library  
and distribution.

If you are looking for support, start in this  
list if you

haven't found anything to help you in the documentation.

o freetype-devel@nongnu.org

Discusses bugs, as well as engine internals, design issues,

specific licenses, porting, etc.

Our home page can be found at

<http://www.freetype.org>

--- end of FTL.TXT ---

-----  
MOZILLA PUBLIC  
LICENSE  
Version 1.1  
-----

1.0.1. "Commercial Use" means distribution or otherwise making the

Covered Code available to a third party.

1.1. "Contributor" means each entity that creates or contributes to

the creation of Modifications.

1.2. "Contributor Version" means the combination of the Original

Code, prior Modifications used by a Contributor, and the Modifications

made by that particular Contributor.

1.3. "Covered Code" means the Original Code or Modifications or the

combination of the Original Code and Modifications, in each case

including portions thereof.

1.4. "Electronic Distribution Mechanism" means a mechanism generally

accepted in the software development community for the electronic

transfer of data.

1.5. "Executable" means Covered Code in any form other than Source

Code.

1.6. "Initial Developer" means the individual or entity identified

as the Initial Developer in the Source Code notice required by Exhibit

A.

1.7. "Larger Work" means a work which combines Covered Code or

portions thereof with code not governed by the terms of this License.

1.8. "License" means this document.

1.8.1. "Licensable" means having the right to grant, to the maximum

extent possible, whether at the time of the initial grant or

subsequently acquired, any and all of the rights conveyed herein.

1.9. "Modifications" means any addition to or deletion from the

substance or structure of either the Original Code or any previous

Modifications. When Covered Code is released as a series of files, a

Modification is:

A. Any addition to or deletion from the contents of a file

containing Original Code or previous Modifications.

B. Any new file that contains any part of the Original Code or

previous Modifications.

1.10. "Original Code" means Source Code of computer software code

which is described in the Source Code notice required by Exhibit A as

Original Code, and which, at the time of its release under this

License is not already Covered Code governed by this License.

1.10.1. "Patent Claims" means any patent claim(s), now owned or

hereafter acquired, including without limitation, method, process,

and apparatus claims, in any patent Licensable by grantor.

1.11. "Source Code" means the preferred form of the Covered Code for

making modifications to it, including all modules it contains, plus

any associated interface definition files, scripts used to control

compilation and installation of an Executable, or source code

differential comparisons against either the Original Code or another

well known, available Covered Code of the Contributor's choice. The

Source Code can be in a compressed or archival form, provided the

appropriate decompression or de-archiving software is widely available

for no charge.

1.12. "You" (or "Your") means an individual or a legal entity

exercising rights under, and complying with all of the terms of, this

License or a future version of this License issued under Section 6.1.

For legal entities, "You" includes any entity which controls, is

controlled by, or is under common control with You. For purposes of

this definition, "control" means (a) the power, direct or indirect,

to cause the direction or management of such entity, whether by

contract or otherwise, or (b) ownership of more than fifty percent

(50%) of the outstanding shares or beneficial ownership of such

entity.

## 2.1. The Initial Developer Grant.

The Initial Developer hereby grants You a world-wide, royalty-free,

non-exclusive license, subject to third party intellectual property

claims:

(a) under intellectual property rights (other than patent or

trademark) Licensable by Initial Developer to use, reproduce,

modify, display, perform, sublicense and distribute the Original

Code (or portions thereof) with or without Modifications, and/or

as part of a Larger Work; and

(b) under Patents Claims infringed by the making, using or

selling of Original Code, to make, have made, use, practice,

sell, and offer for sale, and/or otherwise dispose of the

Original Code (or portions thereof).

(c) the licenses granted in this Section 2.1(a) and (b) are

effective on the date Initial Developer first distributes

Original Code under the terms of this License.

(d) Notwithstanding Section 2.1(b) above, no patent license is

granted: 1) for code that You delete from the Original Code; 2)

separate from the Original Code; or 3) for infringements caused

by: i) the modification of the Original

Code or ii) the

combination of the Original Code with other software or devices.

## 2.2. Contributor Grant.

Subject to third party intellectual property claims, each Contributor

hereby grants You a world-wide, royalty-free, non-exclusive license

(a) under intellectual property rights (other than patent or

trademark) Licensable by Contributor, to use, reproduce, modify,

display, perform, sublicense and distribute the Modifications

created by such Contributor (or portions thereof) either on an

unmodified basis, with other Modifications, as Covered Code

and/or as part of a Larger Work; and

(b) under Patent Claims infringed by the making, using, or

selling of Modifications made by that Contributor either alone

and/or in combination with its Contributor Version (or portions

of such combination), to make, use, sell, offer for sale, have

made, and/or otherwise dispose of: 1) Modifications made by that

Contributor (or portions thereof); and 2) the combination of

Modifications made by that Contributor with its Contributor

Version (or portions of such combination).

(c) the licenses granted in Sections 2.2(a) and 2.2(b) are

effective on the date Contributor first makes Commercial Use of

the Covered Code.

(d) Notwithstanding Section 2.2(b) above, no patent license is

granted: 1) for any code that Contributor has deleted from the

Contributor Version; 2) separate from the Contributor Version;

3) for infringements caused by: i) third party modifications of

Contributor Version or ii) the combination of Modifications made

by that Contributor with other software (except as part of the

Contributor Version) or other devices; or 4) under Patent Claims

infringed by Covered Code in the absence of Modifications made by

that Contributor.

## 3.1. Application of License.

The Modifications which You create or to which You contribute are

governed by the terms of this License, including without limitation

Section 2.2. The Source Code version of Covered Code may be

distributed only under the terms of this License or a future version

of this License released under Section 6.1, and You must include a

copy of this License with every copy of the Source Code You

distribute. You may not offer or impose any terms on any Source Code

version that alters or restricts the applicable version of this

License or the recipients' rights hereunder. However, You may include

an additional document offering the additional rights described in

Section 3.5.

## 3.2. Availability of Source Code.

Any Modification which You create or to which You contribute must be

made available in Source Code form under the terms of this License

either on the same media as an Executable version or via an accepted

Electronic Distribution Mechanism to anyone to

whom you made an

Executable version available; and if made available via Electronic

Distribution Mechanism, must remain available for at least twelve (12)

months after the date it initially became available, or at least six

(6) months after a subsequent version of that particular Modification

has been made available to such recipients. You are responsible for

ensuring that the Source Code version remains available even if the

Electronic Distribution Mechanism is maintained by a third party.

### 3.3. Description of Modifications.

You must cause all Covered Code to which You contribute to contain a

file documenting the changes You made to create that Covered Code and

the date of any change. You must include a prominent statement that

the Modification is derived, directly or indirectly, from Original

Code provided by the Initial Developer and including the name of the

Initial Developer in (a) the Source Code, and (b) in any notice in an

Executable version or related documentation in which You describe the

origin or ownership of the Covered Code.

### 3.4. Intellectual Property Matters

#### (a) Third Party Claims.

If Contributor has knowledge that a license under a third party's

intellectual property rights is required to exercise the rights

granted by such Contributor under Sections 2.1 or 2.2,

Contributor must include a text file with the Source Code

distribution titled "LEGAL" which describes the claim and the

party making the claim in sufficient detail that a recipient will

know whom to contact. If Contributor

obtains such knowledge after

the Modification is made available as described in Section 3.2,

Contributor shall promptly modify the LEGAL file in all copies

Contributor makes available thereafter and shall take other steps

(such as notifying appropriate mailing lists or newsgroups)

reasonably calculated to inform those who received the Covered

Code that new knowledge has been obtained.

#### (b) Contributor APIs.

If Contributor's Modifications include an application programming

interface and Contributor has knowledge of patent licenses which

are reasonably necessary to implement that API, Contributor must

also include this information in the LEGAL file.

#### (c) Representations.

Contributor represents that, except as disclosed pursuant to

Section 3.4(a) above, Contributor believes that Contributor's

Modifications are Contributor's original creation(s) and/or

Contributor has sufficient rights to grant the rights conveyed by

this License.

### 3.5. Required Notices.

You must duplicate the notice in Exhibit A in each file of the Source

Code. If it is not possible to put such notice in a particular Source

Code file due to its structure, then You must include such notice in a

location (such as a relevant directory) where a user would be likely

to look for such a notice. If You created one or more Modification(s)

You may add your name as a Contributor to the notice described in



Exhibit A. You must also duplicate this License in any documentation

for the Source Code where You describe recipients' rights or ownership

rights relating to Covered Code. You may choose to offer, and to

charge a fee for, warranty, support, indemnity or liability

obligations to one or more recipients of Covered Code. However, You

may do so only on Your own behalf, and not on behalf of the Initial

Developer or any Contributor. You must make it absolutely clear than

any such warranty, support, indemnity or liability obligation is

offered by You alone, and You hereby agree to indemnify the Initial

Developer and every Contributor for any liability incurred by the

Initial Developer or such Contributor as a result of warranty,

support, indemnity or liability terms You offer.

### 3.6. Distribution of Executable Versions.

You may distribute Covered Code in Executable form only if the

requirements of Section 3.1-3.5 have been met for that Covered Code,

and if You include a notice stating that the Source Code version of

the Covered Code is available under the terms of this License,

including a description of how and where You have fulfilled the

obligations of Section 3.2. The notice must be conspicuously included

in any notice in an Executable version, related documentation or

collateral in which You describe recipients' rights relating to the

Covered Code. You may distribute the Executable version of Covered

Code or ownership rights under a license of Your choice, which may

contain terms different from this License, provided that You are in

compliance with the terms of this License and

that the license for the

Executable version does not attempt to limit or alter the recipient's

rights in the Source Code version from the rights set forth in this

License. If You distribute the Executable version under a different

license You must make it absolutely clear that any terms which differ

from this License are offered by You alone, not by the Initial

Developer or any Contributor. You hereby agree to indemnify the

Initial Developer and every Contributor for any liability incurred by

the Initial Developer or such Contributor as a result of any such

terms You offer.

### 3.7. Larger Works.

You may create a Larger Work by combining Covered Code with other code

not governed by the terms of this License and distribute the Larger

Work as a single product. In such a case, You must make sure the

requirements of this License are fulfilled for the Covered Code.

If it is impossible for You to comply with any of the terms of this

License with respect to some or all of the Covered Code due to

statute, judicial order, or regulation then You must: (a) comply with

the terms of this License to the maximum extent possible; and (b)

describe the limitations and the code they affect. Such description

must be included in the LEGAL file described in Section 3.4 and must

be included with all distributions of the Source Code. Except to the

extent prohibited by statute or regulation, such description must be

sufficiently detailed for a recipient of ordinary skill to be able to

understand it.

This License applies to code to which the Initial Developer has

attached the notice in Exhibit A and to related Covered Code.

### 6.1. New Versions.

Netscape Communications Corporation ("Netscape") may publish revised

and/or new versions of the License from time to time. Each version

will be given a distinguishing version number.

### 6.2. Effect of New Versions.

Once Covered Code has been published under a particular version of the

License, You may always continue to use it under the terms of that

version. You may also choose to use such Covered Code under the terms

of any subsequent version of the License published by Netscape. No one

other than Netscape has the right to modify the terms applicable to

Covered Code created under this License.

### 6.3. Derivative Works.

If You create or use a modified version of this License (which you may

only do in order to apply it to code which is not already Covered Code

governed by this License), You must (a) rename Your license so that

the phrases "Mozilla", "MOZILLAPL", "MOZPL", "Netscape",

"MPL", "NPL" or any confusingly similar phrase do not appear in your

license (except to note that your license differs from this License)

and (b) otherwise make it clear that Your version of the license

contains terms which differ from the Mozilla Public License and

Netscape Public License. (Filling in the name of

the Initial

Developer, Original Code or Contributor in the notice described in

Exhibit A shall not of themselves be deemed to be modifications of

this License.)

COVERED CODE IS PROVIDED UNDER THIS LICENSE ON AN "AS IS" BASIS,

WITHOUT WARRANTY OF ANY KIND, EITHER EXPRESSED OR IMPLIED, INCLUDING,

WITHOUT LIMITATION, WARRANTIES THAT THE COVERED CODE IS FREE OF

DEFECTS, MERCHANTABILITY, FIT FOR A PARTICULAR PURPOSE OR NON-INFRINGEMENT.

THE ENTIRE RISK AS TO THE QUALITY AND PERFORMANCE OF THE COVERED CODE

IS WITH YOU. SHOULD ANY COVERED CODE PROVE DEFECTIVE IN ANY RESPECT,

YOU (NOT THE INITIAL DEVELOPER OR ANY OTHER CONTRIBUTOR) ASSUME THE

COST OF ANY NECESSARY SERVICING, REPAIR OR CORRECTION. THIS DISCLAIMER

OF WARRANTY CONSTITUTES AN ESSENTIAL PART OF THIS LICENSE. NO USE OF

ANY COVERED CODE IS AUTHORIZED HEREUNDER EXCEPT UNDER THIS DISCLAIMER.

8.1. This License and the rights granted hereunder will terminate

automatically if You fail to comply with terms herein and fail to cure

such breach within 30 days of becoming aware of the breach. All

sublicenses to the Covered Code which are properly granted shall

survive any termination of this License. Provisions which, by their

nature, must remain in effect beyond the termination of this License

shall survive.

8.2. If You initiate litigation by asserting a patent infringement

claim (excluding declaratory judgment actions) against Initial Developer

or a Contributor (the Initial Developer or Contributor against whom

You file such action is referred to as "Participant") alleging that:

(a) such Participant's Contributor Version directly or indirectly

infringes any patent, then any and all rights granted by such

Participant to You under Sections 2.1 and/or 2.2 of this License

shall, upon 60 days notice from Participant terminate prospectively,

unless if within 60 days after receipt of notice You either: (i)

agree in writing to pay Participant a mutually agreeable reasonable

royalty for Your past and future use of Modifications made by such

Participant, or (ii) withdraw Your litigation claim with respect to

the Contributor Version against such Participant. If within 60 days

of notice, a reasonable royalty and payment arrangement are not

mutually agreed upon in writing by the parties or the litigation claim

is not withdrawn, the rights granted by Participant to You under

Sections 2.1 and/or 2.2 automatically terminate at the expiration of

the 60 day notice period specified above.

(b) any software, hardware, or device, other than such Participant's

Contributor Version, directly or indirectly infringes any patent, then

any rights granted to You by such Participant under Sections 2.1(b)

and 2.2(b) are revoked effective as of the date You first made, used,

sold, distributed, or had made, Modifications made by that

Participant.

8.3. If You assert a patent infringement claim against Participant

alleging that such Participant's Contributor

Version directly or

indirectly infringes any patent where such claim is resolved (such as

by license or settlement) prior to the initiation of patent

infringement litigation, then the reasonable value of the licenses

granted by such Participant under Sections 2.1 or 2.2 shall be taken

into account in determining the amount or value of any payment or

license.

8.4. In the event of termination under Sections 8.1 or 8.2 above,

all end user license agreements (excluding distributors and resellers)

which have been validly granted by You or any distributor hereunder

prior to termination shall survive termination.

UNDER NO CIRCUMSTANCES AND UNDER NO LEGAL THEORY, WHETHER TORT

(INCLUDING NEGLIGENCE), CONTRACT, OR OTHERWISE, SHALL YOU, THE INITIAL

DEVELOPER, ANY OTHER CONTRIBUTOR, OR ANY DISTRIBUTOR OF COVERED CODE,

OR ANY SUPPLIER OF ANY OF SUCH PARTIES, BE LIABLE TO ANY PERSON FOR

ANY INDIRECT, SPECIAL, INCIDENTAL, OR CONSEQUENTIAL DAMAGES OF ANY

CHARACTER INCLUDING, WITHOUT LIMITATION, DAMAGES FOR LOSS OF GOODWILL,

WORK STOPPAGE, COMPUTER FAILURE OR MALFUNCTION, OR ANY AND ALL OTHER

COMMERCIAL DAMAGES OR LOSSES, EVEN IF SUCH PARTY SHALL HAVE BEEN

INFORMED OF THE POSSIBILITY OF SUCH DAMAGES. THIS LIMITATION OF

LIABILITY SHALL NOT APPLY TO LIABILITY FOR DEATH OR PERSONAL INJURY

RESULTING FROM SUCH PARTY'S NEGLIGENCE TO THE EXTENT APPLICABLE LAW

PROHIBITS SUCH LIMITATION. SOME JURISDICTIONS DO NOT ALLOW THE

EXCLUSION OR LIMITATION OF INCIDENTAL OR CONSEQUENTIAL DAMAGES, SO

THIS EXCLUSION AND LIMITATION MAY NOT APPLY TO YOU.

The Covered Code is a "commercial item," as that term is defined in

48 C.F.R. 2.101 (Oct. 1995), consisting of "commercial computer

software" and "commercial computer software documentation," as such

terms are used in 48 C.F.R. 12.212 (Sept. 1995). Consistent with 48

C.F.R. 12.212 and 48 C.F.R. 227.7202-1 through 227.7202-4 (June 1995),

all U.S. Government End Users acquire Covered Code with only those

rights set forth herein.

This License represents the complete agreement concerning subject

matter hereof. If any provision of this License is held to be

unenforceable, such provision shall be reformed only to the extent

necessary to make it enforceable. This License shall be governed by

California law provisions (except to the extent applicable law, if

any, provides otherwise), excluding its conflict-of-law provisions.

With respect to disputes in which at least one party is a citizen of,

or an entity chartered or registered to do business in the United

States of America, any litigation relating to this License shall be

subject to the jurisdiction of the Federal Courts of the Northern

District of California, with venue lying in Santa Clara County,

California, with the losing party responsible for costs, including

without limitation, court costs and reasonable attorneys' fees and

expenses. The application of the United Nations Convention on

Contracts for the International Sale of Goods is

expressly excluded.

Any law or regulation which provides that the language of a contract

shall be construed against the drafter shall not apply to this

License.

As between Initial Developer and the Contributors, each party is

responsible for claims and damages arising, directly or indirectly,

out of its utilization of rights under this License and You agree to

work with Initial Developer and Contributors to distribute such

responsibility on an equitable basis. Nothing herein is intended or

shall be deemed to constitute any admission of liability.

Initial Developer may designate portions of the Covered Code as

"Multiple-Licensed". "Multiple-Licensed" means that the Initial

Developer permits you to utilize portions of the Covered Code under

Your choice of the NPL or the alternative licenses, if any, specified

by the Initial Developer in the file described in Exhibit A.

EXHIBIT A -Mozilla Public License.

"The contents of this file are subject to the Mozilla Public License

Version 1.1 (the "License"); you may not use this file except in

compliance with the License. You may obtain a copy of the License at

<http://www.mozilla.org/MPL/>

Software distributed under the License is distributed on an "AS IS"

basis, WITHOUT WARRANTY OF ANY KIND, either express or implied. See the

License for the specific language governing rights and limitations

under the License.

The Original Code is

-----

The Initial Developer of the Original Code is

-----

Portions created by \_\_\_\_\_  
are Copyright (C) \_\_\_\_\_

----- All Rights Reserved.

Contributor(s):

-----

Alternatively, the contents of this file may be used under the terms

of the \_\_\_\_\_ license (the "[\_\_\_] License"), in which case the

provisions of [\_\_\_\_\_] License are applicable instead of those

above. If you wish to allow use of your version of this file only

under the terms of the [\_\_\_\_\_] License and not to allow others to use

your version of this file under the MPL, indicate your decision by

deleting the provisions above and replace them with the notice and

other provisions required by the [\_\_\_] License. If you do not delete

the provisions above, a recipient may use your version of this file

under either the MPL or the [\_\_\_] License."

[NOTE: The text of this Exhibit A may differ slightly from the text of

the notices in the Source Code files of the Original Code. You should

use the text of this Exhibit A rather than the text found in the

Original Code Source Code for Your Modifications.]

## Közlemények

Bejelentést kaphat a letölthető új TV szoftverről és egyéb szoftverrel kapcsolatos hibákról.

A bejelentések olvasása...

1 - Nyomja meg a  gombot, válassza ki a **Minden beállítás** lehetőséget, majd nyomja meg az **OK** gombot.

2 - Válassza a **Szoftver frissítése > Hirdetés** lehetőséget.

3 - Ha van bejelentés, elolvashatja azt, több bejelentés esetén pedig lehetősége van választani közülük.

4 - A menü bezárásához nyomja meg a **<** (balra) gombot, szükség esetén többször is.

# Termékjellemzők

22.1

## Környezetvédelem

### Európai energiacímke

Az Európai energiacímke a termék energiatakarékossági osztályáról tájékoztatja a vásárlókat. Minél környezetkímélőbb a termék energiatakarékossági osztálya, annál kevesebb energiát fogyaszt.

A címkén megtalálható az energiatakarékossági osztály, a termék átlagos áramfogyasztása használat közben, valamint az 1 év alatti átlagos energiafogyasztás. A termék áramfogyasztási értékei megtalálhatók a Philips országspecifikus weboldalán, a [www.philips.com/TV](http://www.philips.com/TV) címen

### Termékismertető adatlap

#### 32PFx5501

- Energiahatékonysági osztály: A
- Látható képernyő mérete: 80 cm / 32"
- Energiafogyasztás bekapcsolt üzemmódban (W): 34 W
- Éves energiafogyasztás (kWh) \*: 50 kWh
- Energiafogyasztás készenléti üzemmódban (W) \*\*: 0,30 W
- Kijelző felbontása (Pixel): 1920 x 1080p

#### 40PFx5501

- Energiahatékonysági osztály: A+
- Látható képernyő mérete: 102 cm / 40"
- Energiafogyasztás bekapcsolt üzemmódban (W): 46 W
- Éves energiafogyasztás (kWh) \*: 67 kWh
- Energiafogyasztás készenléti üzemmódban (W) \*\*: 0,30 W
- Kijelző felbontása (Pixel): 1920 x 1080p

#### 49PFx5501

- Energiahatékonysági osztály: A+
- Látható képernyő mérete: 123 cm / 49"
- Energiafogyasztás bekapcsolt üzemmódban (W): 50 W
- Éves energiafogyasztás (kWh) \*: 73 kWh
- Energiafogyasztás készenléti üzemmódban (W) \*\*: 0,30 W
- Kijelző felbontása (Pixel): 1920 x 1080p

\* Az energiafogyasztás (kWh/év) alapja a TV-készülék által 365 nap alatt, napi 4 órás működés során fogyasztott energia mennyisége. A tényleges energiafogyasztás a készülék használatának módjától is függ.

\*\* Ha a TV-készüléket a távvezérlővel kapcsolják ki, és

nincs aktív funkció.

## Használat befejezése

### Az elhasznált termék és az elemek leselejtezése

Ez a termék kiváló minőségű anyagok és alkatrészek felhasználásával készült, amelyek újrahasznosíthatók és újra felhasználhatók.



A termékhez kapcsolódó áthúzott kerekes kuka szimbólum azt jelenti, hogy a termékre vonatkozik a 2012/19/EU európai irányelv.



Kérjük, tájékozódjon az elektromos és elektronikus hulladékok szelektív gyűjtésének helyi rendszeréről.

Járjon el a helyi törvényeknek megfelelően, és a kiselejtezett készülékeket a lakossági hulladéktól elkülönítve gyűjtse. A feleslegessé vált készülék helyes kiselejtezésével segít megelőzni a környezet és az emberi egészség károsodását.

A termék akkumulátorai megfelelnek a 2006/66/EK európai irányelv követelményeinek, ezért ne kezelje ezeket háztartási hulladékként.



Kérjük, tájékozódjon a hulladékok szelektív gyűjtésének helyi rendszeréről, mivel a megfelelő hulladékkezeléssel hozzájárul a környezettel és az emberi egészséggel kapcsolatos negatív következmények megelőzéséhez.

22.2

## Tápellátás

A termék műszaki adatai előzetes figyelmeztetés nélkül változhatnak. A termék további műszaki adatai a [www.philips.com/support](http://www.philips.com/support) címen található.

### Tápellátás

- Hálózati tápellátás: AC 220–240 V +/-10%
- Környezeti hőmérséklet: 5°C és 35°C között
- Energiamegtakarítási funkciók: Eco mód, kép kikapcsolása (rádióhoz), automatikus kikapcsolás-időzítő, Eco beállítások menü.

Az energiafogyasztással kapcsolatos információkat a Termékismertető adatlap tartalmazza.

A készülék típusábláján található teljesítmény a normál háztartási használatra vonatkozó energiafogyasztást jelöli (IEC 62087 Ed.2). A maximális teljesítmény (zárójelben) feltüntetését az elektromos biztonsági előírások követelik meg (IEC 60065 Ed. 7.2).

---

22.3

## Operációs rendszer

Android operációs rendszer:

Android Marshmallow 6.0

---

22.4

## Vétel

- Antennabemenet: 75 ohmos koaxiális (IEC75)
- Hangolási sávok: Hyperband, S-Channel, UHF, VHF
- DVB: DVB-T2, DVB-C (kábel) QAM
- Analóg videolejátszás: SECAM, PAL
- Digitális videolejátszás: MPEG2 SD/HD (ISO/IEC 13818-2), MPEG4 SD/HD (ISO/IEC 14496-10)
- Digitális hanglejátszás (ISO/IEC 13818-3)

---

22.5

## Kijelző típusa

Átlós képernyőméret

- 32PFx5501: 80 cm / 32"
- 40PFx5501: 102 cm / 40"
- 49PFx5501: 123 cm / 49"

Kijelző felbontása

- 1920 x 1080p

---

22.6

## Kijelző bemeneti felbontása

Videoformátumok

Felbontás — frissítési gyakoriság

- 480i – 60 Hz
- 480p – 60 Hz
- 576i – 50 Hz
- 576p – 50 Hz
- 720p – 50 Hz, 60 Hz
- 1080i – 50 Hz, 60 Hz
- 1080p – 24 Hz, 25 Hz, 30 Hz

Számítógépes formátumok

Felbontások (többek között)

- 640 x 480p – 60 Hz
- 800 x 600p – 60 Hz
- 1024 x 768p – 60 Hz
- 1280 x 768p – 60 Hz
- 1360 x 765p – 60 Hz
- 1360 x 768p – 60 Hz
- 1280 x 1024p – 60 Hz
- 1920 x 1080p – 60 Hz

---

22.7

## Méret- és tömegadatok

32PFx5501

- TV-állvány nélkül:

Szélesség: 726,5 mm – magasság: 425,4 mm – mélység: 76,8 mm – tömeg: ±5,46 kg

- TV-állvánnyal:

Szélesség: 726,5 mm – magasság: 483 mm – mélység: 168,7 mm – tömeg: ±5,72 kg

40PFx5501

- TV-állvány nélkül:

Szélesség: 918 mm – magasság: 534,5 mm – mélység: 76,8 mm – tömeg: ±7,93 kg

- TV-állvánnyal:

Szélesség: 918 mm – magasság: 597,5 mm – mélység: 204,2 mm – tömeg: ±8,24 kg

49PFx5501

- TV-állvány nélkül:

Szélesség: 1099,2 mm – magasság: 631,9 mm – mélység: 78,6 mm – tömeg: ±11,01 kg

- TV-állvánnyal:

Szélesség: 1099,2 mm – magasság: 699,7 mm – mélység: 213,2 mm – tömeg: ±11,3 kg

---

22.8

## Csatlakoztathatóság

A TV oldala

- HDMI 3 bemenet – ARC
- HDMI 4 bemenet – MHL – ARC
- USB 2 – USB 3.0 (kék)
- USB 3 – USB 2.0
- 1 db közös interfész-foglalat: CI+/CAM
- Fejhallgató – 3,5 mm-es sztereó mini jack csatlakozó

A TV hátoldala

- Audiobemenet (DVI-HDMI) – 3,5 mm-es sztereó mini jack csatlakozó
- SCART: Audio L/R, CVBS-bemenet, RGB
- YPbPr: Y Pb Pr, Audio L/R

A TV alja

- HDMI 1 bemenet
- HDMI 2 bemenet
- USB 1 – USB 2.0
- Audiokimenet – Optikai, Toslink
- Hálózati LAN – RJ45

- Antenna (75 ohm)

---

22.9

## Hang

- wOOx
- HD Stereo
- Kimeneti teljesítmény (RMS): 16 W
- Dolby Digital Plus®
- DTS 2.0 + Digital out™

---

22.10

## Multimédiás

### Csatlakozók

- USB 2.0 / USB 3.0
- Ethernet LAN RJ-45
- Wi-Fi 802.11a/b/g/n (beépített)
- BT2.1 a következővel: EDR és BT4.0 a következővel: BLE

### Támogatott USB fájlrendszerek

- FAT 16, FAT 32, NTFS

### Lejátszási formátumok

- Tárolók: 3GP, AVCHD, AVI, MPEG-PS, MPEG-TS, MPEG-4, Matroska (MKV), Quicktime (MOV, M4V, M4A), Windows Media (ASF/WMV/WMA)
- Videokodekek: MPEG-1, MPEG-2, MPEG-4 Part 2, MPEG-4 Part 10 AVC (H264), H.265 (HEVC), VC-1, WMV9
- Audiokodekek: AAC, HE-AAC (v1/v2), AMR-NB, Dolby Digital, Dolby Digital Plus, DTS Premium Sound™, MPEG-1/2/2.5 Layer I/II/III (MP3 is), WMA (v2-től v9.2-ig), WMA Pro (v9/v10)
- Feliratozás:
  - Formátumok: SAMI, SubRip (SRT), SubViewer (SUB), MicroDVD (TXT), mplayer2 (TXT), TMPlayer (TXT)
  - Karakterkódolások: UTF-8, Közép-Európa és Kelet-Európa (Windows-1250), Cirill betűs (Windows-1251), Görög (Windows-1253), Török (Windows-1254), Nyugat-Európa (Windows-1252)
- Képkodekek: JPEG, PNG, BMP
- Korlátozások:
  - A legnagyobb támogatott teljes sebesség médiafájlok esetén: 30 Mb/s.
  - A legnagyobb támogatott videoátviteli sebesség médiafájlok esetén: 20 Mb/s.
  - Az MPEG-4 AVC (H.264) legfeljebb High Profile @ L5.1 esetén támogatott.
  - A H.265 (HEVC) legfeljebb Main/Main 10 Profile esetén támogatott (max. Level 5.1)
  - A VC-1 legfeljebb Advanced Profile @ L3 esetén támogatott.

### Támogatott médiaszerver-szoftver (DMS)

- Bármely DLNA V1.5 tanúsítvánnyal rendelkező médiaszerver-szoftver használható (DMS osztály).

- Az iOS és Android rendszerű mobileszközökön működő Philips TV Remote App is használható.

A teljesítmény a mobilkészülék képességeitől és a használt szoftvertől függően változhat.



# Súgó és támogatás

## 23.1

### A TV-készülék regisztrációja

Regisztrálja TV-készülékét, és használja ki a rengeteg lehetőséget, pl. a termék teljes körű támogatását (beleértve a letöltéseket is), az új termékekkel, az exkluzív ajánlatokkal és akciókkal kapcsolatos információkhoz való hozzáférést. A regisztrációval különféle nyereményeket nyerhet, és részt vehet az új termékekkel kapcsolatos különleges kérdőívek kitöltésében.

Látogasson el a [www.philips.com/welcome](http://www.philips.com/welcome) weboldalra.

## 23.2

### A súgó használata

Ez a TV-készülék képernyőn megjelenő Súgóval  rendelkezik.

#### Súgó megnyitása

- 1 - Nyomja meg a  HOME gombot.
- 2 - Válassza ki a **Beállítások > Súgó > Útmutató** lehetőséget.

A Súgó könyvként való olvasásához válassza a **Könyv** lehetőséget. Egy kulcsszó kereséséhez válassza ki a **Kulcsszó témakört**.

A  Súgót a TV-menü Főmenüjéből is megnyithatja.

Mielőtt végrehajtaná a Súgó utasításait, zárja be a Súgót.

Bizonyos esetekben (pl. teletext) a színes gomboknak saját funkciójuk van, és ezért nem tudják megnyitni a Súgót.

#### A TV-készülék Súgója a táblagépen, okostelefonon vagy számítógépen

A hosszabb utasítássorok egyszerűbb végrehajtása érdekében a TV-készülék Súgója PDF formátumban is letölthető, így okostelefonján, táblagépen vagy számítógépen is olvashatja. A Súgó vonatkozó oldalát a számítógépről ki is nyomtathatja. A Súgó (felhasználói kézikönyv) letöltéséhez látogasson el a [www.philips.com/support](http://www.philips.com/support) weboldalra

# Hibaelhárítás

## Bekapcsolás és távvezérlő

A készülék nem kapcsol be

- Húzza ki a hálózati kábelt a csatlakozóaljzatból. Várjon egy percet, majd dugja vissza a kábelt.
- Győződjön meg arról, hogy a hálózati kábel megfelelően van-e csatlakoztatva.

#### Nyikorgó hang be- vagy kikapcsoláskor

A TV-készülék be- vagy kikapcsolásakor, illetve készenléti üzemmódba kapcsolásakor nyikorgó hang hallható a TV-készülék házából. A nyikorgó hangot a TV-készülék lehűlése és felmelegedése során bekövetkező normális tágulás vagy összehúzódás okozza. Ez nincs hatással a működésre.

#### A TV-készülék nem reagál a távvezérlőre

A készüléknek az elinduláshoz időre van szüksége. Ezalatt a televíziókészülék nem reagál a távvezérlőre és a készüléken található gombokra. Ez nem utal hibára.

Ha a TV-készülék továbbra sem reagál a távvezérlőre, egy mobiltelefon kamerájával ellenőrizheti, hogy működik-e a távvezérlő. Állítsa a telefont fényképező üzemmódba, és irányítsa a távvezérlőt a fényképező objektívje felé. Ha megnyom egy gombot a távvezérlőn, és a kamerán keresztül látja az infravörös LED felvillanását, a távvezérlő működik. A TV-készüléket kell ellenőrizni.

Ha nem látja a felvillanást, akkor lehetséges, hogy a távvezérlő romlott el, vagy a benne lévő elemek lemerültek.

A távvezérlők ellenőrzésének ez a módja a TV-készülékkel vezeték nélküli módon párosított távvezérlők esetében nem alkalmazható.

#### A TV a Philips indítóképernyő megjelenítése után visszatér készenléti állapotba

A TV-készülék készenléti üzemmódban való tápellátásának lecsatlakoztatásakor és visszakapcsolásakor megjelenik az indítóképernyő, majd a TV visszatér készenléti üzemmódba. Ez nem utal hibára. A TV-készüléket készenléti üzemmódból úgy kapcsolhatja be újra, hogy megnyomja a távvezérlő vagy a készülék  gombját.

#### A készenléti jelzőfény folyamatosan villog

Húzza ki a hálózati kábelt a csatlakozóaljzatból. Várjon 5 percet, mielőtt visszadugja a kábelt. Ha a villogás ismét látható, lépjen kapcsolatba a Philips vevőszolgálatával.

---

## Csatornák

A telepítés során a TV-készülék nem talált digitális csatornákat

A műszaki adatok tanulmányozásával győződjön meg arról, hogy a televíziókészülék országában támogatja a következőket: DVB-T vagy DVB-C.

Győződjön meg arról, hogy minden kábel megfelelően csatlakozik, és hogy a megfelelő hálózat van kiválasztva.

Korábban telepített csatornák nem jelennek meg a csatornalistában

Ellenőrizze, hogy a megfelelő csatornalistát választotta-e ki.

---

## Kép

Nincs kép, vagy torz a kép

- Ellenőrizze, hogy az antenna megfelelően van-e csatlakoztatva a TV-készülékhez.
- Ellenőrizze, hogy a megfelelő eszköz van-e kiválasztva megjelenítési forrásként.
- Ellenőrizze, hogy a külső készülék vagy forrás megfelelően van-e csatlakoztatva.

Van hang, de nincs kép

- Ellenőrizze, hogy a megfelelő képbeállítások vannak-e megadva.

Rossz minőségű antennajel

- Ellenőrizze, hogy az antenna megfelelően van-e csatlakoztatva a TV-készülékhez.
- A hangszórók, a földeletlen audióberendezések, a fénycsövek, a magas épületek és az egyéb nagy tárgyak befolyásolhatják a vétel minőségét. Ha lehetséges, a vételi minőség javítása érdekében forgassa el az antennát, és helyezze távolabbra a TV közelében lévő készülékeket.
- Ha a vétel csak egy csatorna esetében gyenge minőségű, végezze el az adott csatorna finomhangolását.

A külső készülékről vetített kép rossz minőségű

- Győződjön meg arról, hogy a készülék csatlakozása megfelelő-e.
- Ellenőrizze, hogy a megfelelő képbeállítások vannak-e megadva.

A képbeállítások egy idő után megváltoznak

Győződjön meg arról, hogy a **Hely** beállítása **Otthon**. A beállításokat ebben az üzemmódban módosíthatja és mentheti.

Kereskedelmi reklámcsík jelenik meg

Győződjön meg arról, hogy a **Hely** beállítása **Otthon**.

A képméret nem felel meg a képernyő méretének

Váltson át egy másik képformátumra.

A kép formátuma a különböző csatornákon más és más

Válasszon az „Automatikus”-tól eltérő képformátumot.

A kép elhelyezkedése nem megfelelő

Előfordulhat, hogy bizonyos készülékekről érkező képek nem megfelelően helyezkednek el a képernyőn. Ellenőrizze a készülék jelkimenetét.

A számítógép képe nem stabil

Győződjön meg arról, hogy a számítógép támogatott felbontású, és frissítési frekvenciájú jelet küld a TV-készülékre.

---

## Hang

Nincs hang, vagy gyenge minőségű a hang

Ha a TV-készülék nem érzékel hangjelet, akkor automatikusan kikapcsolja a hangkimenetet – ez nem hibajelenség.

- Ellenőrizze, hogy a hangbeállítások megfelelően vannak-e megadva.
- Ellenőrizze, hogy az összes kábel megfelelően van-e csatlakoztatva.
- Ellenőrizze, hogy a hangerő nincs-e elnémítva vagy nullára állítva.
- Ellenőrizze, hogy a TV hangkimenete csatlakoztatva van-e a házimozirendszer hangbemenetéhez. A házimozirendszer hangszórójából hangot kell hallania.
- Egyes készülékek esetén szükségessé válhat, hogy kézzel kapcsolja be a HDMI-audiokimenetet. Ha már be van kapcsolva a HDMI-audiokimenet, de hang mégsem hallható, próbálja meg átállítani a készülék digitális hangformátumát PCM-re (Pulse Code Modulation). Útmutatás a készülék dokumentációjában található.

---

## HDMI és USB

HDMI

- Vegye figyelembe, hogy a HDCP-támogatás (High-bandwidth Digital Content Protection – Nagy sáv szélességű digitálistartalom-védelem) kikapcsolható a HDMI-készülékről származó tartalom megjelenítését a televíziókészüléken.
- Ha a TV nem ismeri fel a HDMI-készüléket, és nem látható kép, kapcsolja át a forrást az egyik készülékről a másikra, majd vissza.
- Ha időnként akadozó hangot tapasztal, ellenőrizze, hogy megfelelőek-e a HDMI-készülék kimeneti beállításai.

- Ha HDMI–DVI-adaptert vagy HDMI–DVI-kábelt használ, ellenőrizze, hogy a kiegészítő hangkábel csatlakoztatva van-e az AUDIO IN (csak mini jack) csatlakozóhoz, ha az rendelkezésre áll.

#### A HDMI EasyLink nem működik

- Ellenőrizze, hogy HDMI-eszközei kompatibilisek-e a HDMI-CEC szabvánnyal. Az EasyLink funkciók csak a HDMI-CEC szabvánnyal kompatibilis eszközökkel működnek.

#### Nem látszik a hangerőikon

- Ha egy HDMI-CEC audioeszköz van csatlakoztatva, Ön pedig a TV-készülék távirányítóját használja a készülék hangerejének módosításához, ez a viselkedés teljesen normális.

#### Nem jelennek meg az USB-eszközről származó fényképek, videók és zeneszámok

- Győződjön meg arról, hogy az USB-tárolóeszköz háttértárostályúként van beállítva a tárolóeszköz dokumentációjában leírtaknak megfelelően.
- Ellenőrizze, hogy az USB-tárolóeszköz kompatibilis-e a TV-készülékkel.
- Ellenőrizze, hogy a TV-készülék támogatja-e a hang- és képfájlformátumokat.

#### Az USB-fájlok lejátszása szaggatott

- Az USB-tárolóeszköz határt szabhat a TV-készülék adatátviteli sebességének, ami gyenge minőségű lejátszáshoz vezethet.

---

## Wi-Fi

#### A Wi-Fi hálózat nem található vagy zavarják

- A közelben működő mikrohullámú sütők, DECT-telefonok és más Wi-Fi 802.11b/g/n eszközök zavarhatják a vezeték nélküli hálózatot.
- Ha TV-készüléke több vezeték nélküli router (lakások stb.) közelében helyezkedik el, ajánlott routerén az 5 GHz-es frekvenciát (802.11ac) használnia.
- Ellenőrizze, hogy a hálózati tűzfalak engedélyezik-e a TV-készülék vezeték nélküli elérését.
- A vezeték nélküli hálózat könnyebb beállítása érdekében ne kapcsolja ki az SSID sugározását, amivel elrejtí a router nevét.
- Ha otthonában nem működik megfelelően a vezeték nélküli hálózat, használhatja a vezetékes hálózatot is.

#### A vezeték nélküli kapcsolat lassú

- Az útválasztóhoz nagy sebességű (szélessávú) internetkapcsolatot használjon.
- Korlátozza az ugyanahhoz routerhez kapcsolódó készülékek számát.
- Olvassa el a vezeték nélküli router kézikönyvét a belső térben való hatótávolságot, az átviteli sebességet és a jelminőséggel kapcsolatos egyéb tényezőket illetően.

#### DHCP

- Ha a kapcsolódás nem sikerül, ellenőrizze a router DHCP (dinamikus állomáskonfigurációs protokoll)

beállítását. A DHCP beállításnak bekapcsoltnak kell lennie.

---

## Bluetooth

#### Nem lehet párosítani

- Győződjön meg róla, hogy a készülék párosítási módban van. Olvassa el a készülék felhasználói kézikönyvét.
- Tartsa a routert és a vezeték nélküli hangszugárzót a lehető legközelebb a TV-készülékhez.
- A nagy vezeték nélküli aktivitást mutató helyek – nagyszámú vezeték nélküli routerrel rendelkező lakások – akadályozhatják a vezeték nélküli kapcsolatot.
- Előfordulhat, hogy egyszerre több eszköz a TV-készülékkel történő párosítása nem fog sikerülni.

#### A Bluetooth-kapcsolat elveszett

- A vezeték nélküli hangszugárzót mindig a TV-készülék 5 méteres hatósugarán belülre helyezze.

#### Bluetooth audio és video szinkronizálása

- Vezeték nélküli Bluetooth hangszóró vásárlása esetén első lépésként győződjön meg az audio és video szinkronizálásának minőségéről, melyet gyakran „szájszinkron” néven is neveznek. Erre nem minden Bluetooth-eszköz képes megfelelően. Kérjen tanácsot a kereskedőtől.

---

## Internet





#### Nem működik az internet

- Ha a routerrel való kapcsolat rendben van, ellenőrizze, hogy a router csatlakozik-e az Internethez.

---

## Nem megfelelő a menü nyelve

Állítsa vissza a nyelvet az Ön által beszélt nyelvre.

- 1 - Nyomja meg a  gombot.
- 2 - Válassza a  ikont (Beállítások), majd nyomja meg az **OK** gombot.
- 3 - Nyomja meg 5 alkalommal a  (le) gombot.
- 4 - Nyomja meg 3 alkalommal a  (jobbra), gombot, válassza ki a nyelvet, majd nyomja meg az **OK** gombot.
- 5 - A menü bezárásához nyomja meg a  **BACK** gombot.

---

## Online súgó

Ha bármilyen probléma adódna a Philips TV-készülékkel, forduljon az online támogatási rendszerhez. Válassza ki a nyelvet és adja meg a termék típuszámát.

Látogasson el

a [www.philips.com/support](http://www.philips.com/support) weboldalra.

Támogatási oldalunkon megtalálja az adott országhoz tartozó telefonszámot, valamint a gyakran ismételt kérdésekre (GYIK) adott válaszokat. Egyes országokban cseveghet is munkatársunkkal, és kérdését közvetlenül is felteheti, vagy megírhatja nekünk e-mailben.

Lehetősége van új TV-szoftver, illetve a kézikönyv letöltésére, amelyet számítógépén olvashat el.

---

## Támogatás és javítás

A támogatással és javítással kapcsolatban hívja a vevőszolgálat forródrótját saját országában. Szükség esetén szervizmérnökeink végzik el a javítást.

A telefonszámot a TV-készülékhez mellékelt nyomtatott dokumentációban találja.

Vagy látogasson el

honlapunkra: [www.philips.com/support](http://www.philips.com/support) és szükség esetén válassza ki a megfelelő országot.

### TV-készülék típusjele és gyártási száma

Előfordulhat, hogy meg kell adnia a TV típusjelét és gyártási számát. Ezeket a számokat a csomagoláson vagy a televízió hátulján vagy alján lévő típustáblán találja.

### Figyelmeztetés

Ne kísérelje meg maga megjavítani a TV-készüléket. Ez komoly személyi sérülést vagy a TV-készülék helyrehozhatatlan károsodását okozhatja, továbbá érvényteleníti a garanciát.

# Biztonság és karbantartás

24.1

## Biztonság

### Fontos

A TV-készülék használata előtt figyelmesen olvassa el az összes biztonsági utasítást. A garancia nem terjed ki azokra a hibákra, amelyek az utasítások figyelmen kívül hagyása miatt következnek be.

### Áramütés veszélye vagy tűzveszély

- Soha ne tegye ki a készüléket eső vagy víz közelségének. Soha ne helyezzen a készülék közelébe folyadékot tartalmazó edényt, például vázát.
- Ha a készülékre vagy a készülékbe folyadék kerülne, azonnal húzza ki az elektromos hálózati csatlakozót. Használat előtt vizsgáltsa meg a TV-készüléket a Philips TV vevőszolgálattal.
- Soha ne tegye ki a TV-készüléket, a távvezérlőt vagy az elemeket erős hő hatásának. Soha ne helyezze ezeket égő gyertya, nyílt láng vagy egyéb hőforrás közelébe vagy közvetlen napfényre.
- Soha ne helyezzen tárgyakat a készülék szellőzőibe vagy egyéb nyílásaiba.
- Soha ne helyezzen nehéz tárgyakat a tápkábelre.
- Soha ne erőltesse a csatlakozódugók csatlakoztatását vagy eltávolítását. A kilazult csatlakozódugók szikrát vagy tüzet okozhatnak. Ellenőrizze, hogy a tápkábel ne feszüljön meg a TV-képernyő elforgatásakor.
- A készülék áramellátásának megszüntetéséhez ki kell húznia a TV-készülék csatlakozódugóját. A kábel eltávolításakor soha ne a kábelt, hanem a csatlakozódugót fogja. Biztosítsa, hogy mindig hozzáférjen a csatlakozódugóhoz, a tápkábelhez és a fali aljzathoz.

### Sérülésveszély vagy a TV károsodásának veszélye

- 25 kg-nál nagyobb tömegű TV-készülék felemeléséhez és kézben történő szállításához két ember szükséges.
  - Ha a készüléket állványra helyezi, kizárólag a készülékhez mellékelt állványt használja. Az állványt erősen rögzítse a TV-készülékhez.
- A TV-készüléket olyan sima, vízszintes felületre

helyezze, amely elbírja a készülék és az állvány súlyát.

- Falra szerelés esetén ügyeljen arra, hogy a fali tartó biztonságosan elbírja a TV-készülék és a kiegészítők súlyát. A TP Vision nem vállal felelősséget a helytelen falra rögzítésből adódó balesetekért, sérülésekért vagy kárért.
- A termék egyes részei üvegből készültek. A sérülések és károk elkerülése érdekében óvatosan kezelje a készüléket.

### A TV-készülék károsodásának veszélye

Mielőtt csatlakoztatná a TV-készüléket a hálózati aljzathoz, győződjön meg arról, hogy a hálózati feszültség megfelel a TV-készülék hátulján feltüntetett értéknek. Eltérő feszültségérték esetén soha ne csatlakoztassa a TV-készüléket a hálózati aljzathoz.

### Gyermekek sérülésének veszélye

Kövesse az alábbi óvintézkedéseket, nehogy a TV-készülék felboruljon, és gyermekek sérülését okozza.

- Soha ne helyezze a TV-készüléket olyan felületre, amely terítővel vagy más olyan anyaggal van leborítva, amely lerántható.
- Győződjön meg arról, hogy a TV-készülék egyik része sem lóg túl az alátámasztási felület szélén.
- Ha a TV-készüléket magas bútorra (pl. könyvespolcra) helyezi, győződjön meg arról, hogy mind a bútor, mind a TV-készülék rögzítve van a falhoz vagy más, alkalmas tárgyhoz.
- Tanítsa meg a gyermekeknek, hogy milyen veszélyekkel jár, ha a TV-készülék eléréséhez felmásznak a bútorra.

### Az elemek lenyelésének veszélye!

A távvezérlő gombjelemeket tartalmazhat, amelyeket kisgyermekek könnyedén lenyelhetnek. Ezeket az elemeket mindig tartsa a gyermekektől távol!

### Túlmelegedés veszélye

A TV-készüléket soha ne helyezze túl szűk helyre. A megfelelő szellőzés érdekében mindig hagyjon legalább 10 cm szabad helyet a készülék körül. Ellenőrizze, hogy függöny vagy egyéb tárgy nem takarja-e el a készülék szellőzőnyílásait.

---

## Villámlással kísért vihar esetén

Villámlással járó vihar előtt húzza ki a TV-készülék tápkábelét és az antennát.

Villámlással járó viharok közben soha ne érintse meg a TV-készülék részeit, a tápkábelt vagy az antennakábelt.

---

## Halláskárosodás veszélye

Ne használja a fülhallgatót vagy a fejhallgatót nagy hangerővel vagy túl hosszú ideig.

---

## Alacsony hőmérséklet

Ha a TV-készüléket 5 °C alatti hőmérsékleten szállítja, akkor a kicsomagolása után várjon, amíg a TV-készülék hőmérséklete eléri a környezet hőmérsékletét, és csak ezután dugja a TV-készülék tápkábelét a hálózati aljzatba.

---

## Páratartalom

Ritkán, a hőmérséklettől és a páratartalomtól függően a TV üveg előlapjának belső oldalán kismértékű páralecsapódás fordulhat elő (egyes típusokon). Ennek megakadályozása érdekében ne tegye ki a TV-készüléket közvetlen napfénynek, hőnek vagy magas páratartalomnak. Páralecsapódás esetén a jelenség a TV néhány órás működtetése után magától megszűnik.

A kicsapódott pára nem tesz kárt a TV-ben, és nem okoz hibát a működésében.

---

24.2

## A képernyő ápolása

- A képernyőhöz soha ne érintsen tárgyakat, ne nyomja meg, ne dörzsölje vagy ütögesse.
- Tisztítás előtt húzza ki a dugót az aljzataból.
- A TV-készülék és a keret tisztításához puha, nedves kendőt használjon, és törölje le óvatosan. A készülék tisztításához soha ne használjon oldószereket, például alkoholt, vegyszereket vagy háztartási tisztítószeret.
- A deformálódás és a színvesztés elkerülése érdekében a vízcseppeket azonnal törölje le.
- Amennyire lehetséges, kerülje az állóképek megjelenítését. Az állóképek olyan képek, amelyek huzamosabb ideig a képernyőn maradnak. Állóképek pl. a képernyőn megjelenő menük, fekete sávok, a megjelenített idő stb. Ha az állókép vetítése nem kerülhető el, a képernyő megóvása érdekében csökkentse a kontrasztot és a fényerőt.

# Használati feltételek

## 25.1

### Használati feltételek – TV-készülék

2016 © TP Vision Europe B.V. Minden jog fenntartva.

A terméket a TP Vision Europe B.V. vagy egyik leányvállalata – a dokumentumban a továbbiakban TP Vision – értékesíti, amely a termék gyártója. A TP Vision jótáll a TV-készülékért, amely mellé ezt a füzetet csomagolták. A Philips és a Philips pajzs emblémája a Koninklijke Philips N.V. bejegyzett védjegye.

A műszaki adatok előzetes figyelmeztetés nélkül változhatnak. Minden védjegy a Koninklijke Philips N.V. cég vagy a megfelelő jogbirtokos tulajdonában van. A TP Vision fenntartja a jogot, hogy a terméken anélkül hajtson végre módosításokat, hogy a korábbi gyártású termékeket ugyanúgy meg kellene változtatnia.

A TV-készülék mellé csomagolt írásos dokumentumok és a TV-készülék memóriájában tárolt vagy a Philips weboldaláról ( [www.philips.com/support](http://www.philips.com/support)) letöltött használati útmutató elegendő a rendszer rendeltetésszerű használatához.

A kézikönyvben található információk alapján biztosítható a rendszer rendeltetésszerű használata. Ha a terméket vagy annak egyes részeit nem a kézikönyvben ismertetett célra használják fel, meg kell győződni arról, hogy a felhasználási mód helyes, és a készülék alkalmas az adott célra. A TP Vision garanciát vállal arra, hogy az információk nem sértenek az Amerikai Egyesült Államokban bejegyzett szabadalmakat. További garanciákat – sem kifejezett, sem beleértett garanciát – nem vállal. A TP Vision nem tehető felelőssé sem a dokumentum tartalmának bármely hibájáért, sem a dokumentum tartalma által esetlegesen okozott hibákért. A Philipshez bejelentett hibákat a lehető leghamarabb feldolgozzuk, és közzétesszük a Philips terméktámogató weboldalán.

**Garanciális feltételek – Sérülésveszély, a TV-készülék károsodásának, illetve a garancia megszűnésének kockázata!**

Ne kísérelje meg a TV-készülék házilag javítását. A TV-készüléket és a tartozékokat csak a gyártó által meghatározott rendeltetésüknek megfelelően használja. A TV-készülék hátulján feltüntetett figyelmeztető jel elektromos áramütés veszélyét jelzi. Soha ne távolítsa el a TV-készülék burkolatát. Szervizelési vagy javítási igény esetén mindig lépjen kapcsolatba a Philips ügyfélszolgálatával. A

telefonszámot a TV-készülékhez mellékelt nyomtatott dokumentációban találja. Vagy látogasson el

honlapunkra: [www.philips.com/support](http://www.philips.com/support) és szükség esetén válassza ki a megfelelő országot. A kézikönyv által kifejezetten tiltott műveletek, a nem ajánlott vagy nem engedélyezett beállítások és összeszerelési eljárások érvénytelenítik a garanciát.

**Pixeljellemzők**

**Képpontjellemzők** Ez az LCD/LED technológiájú termék nagy számú színes képpontot alkalmaz. Bár legalább 99,999% effektív pixellel rendelkezik, a képernyőn előfordulhatnak folyamatosan sötét (fekete) vagy folyamatosan fényes (piros, zöld vagy kék) képpontok is. Ez a képernyő szerkezeti tulajdonsága (megfelel az iparágban elfogadott szabványoknak), és nem hiba.

**CE-megfelelőség**

A TP Vision Europe B.V. ezennel kijelenti, hogy ez a TV-készülék megfelel a 2014/53/EU (RED), a 2009/125/EK (környezetbarát tervezés), a 2010/30/EU (energiacímkezés) és a 2011/65/EK (RoHS) irányelvek előírásaiban foglalt minden lényeges követelménynek és más vonatkozó rendelkezésnek.

**Az EMF-szabványoknak való megfelelés**

A TP Vision számos olyan terméket gyárt és kínál vásárlóinak, amelyek, mint az elektronikus készülékek általában, elektromágneses jelek kibocsátására és vételére képesek. A TP Vision egyik leglényegesebb működési irányelve, hogy minden szükséges egészségi és biztonsági intézkedést megtesz termékeinek gyártása során, hogy ezzel megfeleljen az összes vonatkozó jogi előírásnak, valamint a termék gyártásakor érvényben lévő Electro Magnetic Field (EMF) szabványoknak.

A TP Vision olyan termékek fejlesztésére, gyártására és eladására kötelezte el magát, amelyeknek nincs ártalmas élettani hatásuk. A TP Vision kijelenti, hogy termékei megfelelő, rendeltetésszerű használat mellett a tudomány mai állása szerint biztonságosnak minősülnek. A TP Vision aktív szerepet vállal a nemzetközi EMF- és biztonsági szabványok előkészítésében, ami lehetővé teszi számára a szabványosításban várható további fejlesztések előrevetítését, illetve azok beépítését termékeibe.

## 25.2

### Használati feltételek – Philips Alkalmazástár

További információkért válassza ki a **Súgó** menü **Kulcsszavak** lehetőségét, majd keresse meg a **Használati feltételek, alkalmazástár** témakört.

# Szerzői jogok

## 26.1

## MHL

Az MHL, a Mobile High-Definition Link és az MHL logó az MHL, LLC védjegyei vagy bejegyzett védjegyei.



## 26.2

## HDMI

A „HDMI”, a „HDMI High-Definition Multimedia Interface” és a HDMI embléma a HDMI Licensing LLC védjegye vagy bejegyzett védjegye az Amerikai Egyesült Államokban és más országokban.



## 26.3

## Dolby Digital Plus

A gyártás a Dolby Laboratories licence alapján történt. A „Dolby” és a kettős D szimbólum a Dolby Laboratories védjegyei.



## 26.4

## DTS 2.0+Digital Out™

A DTS szabadalmak a <http://patents.dts.com> weboldalon találhatóak. A gyártás a DTS Licensing Limited licence alapján történt. A DTS, a szimbólum, valamint a DTS és a szimbólum együtt bejegyzett védjegyek, és a DTS 2.0+Digital Out a DTS, Inc. védjegye. © DTS, Inc. Minden jog fenntartva.



## 26.5

## Microsoft

### Windows Media

A Windows Media a Microsoft Corporation védjegye vagy bejegyzett védjegye az Egyesült Államokban és/vagy más országokban.



### Microsoft PlayReady

A tartalomtulajdonosok a Microsoft PlayReady™ tartalomelérési technológia segítségével védik szellemi termékeiket, ideértve a szerzői jogok által védett tartalmakat is. Ez a készülék PlayReady technológia segítségével fér hozzá a PlayReady-védett tartalmakhoz és/vagy WMDRM-védett tartalmakhoz. Amennyiben a készülék nem tudja megfelelően érvényesíteni a tartalomhasználatra vonatkozó korlátozásokat, a tartalomgazdák kérhetik a Microsoft vállalatától, hogy vonja vissza a készülék PlayReady-védett tartalom kezelésére vonatkozó képességét. A visszavonás nem érinti a nem védett tartalmakat vagy egyéb hozzáférési technológiák által védett tartalmakat. A tartalomgazdák kérhetik a tartalmukhoz való PlayReady hozzáférés frissítését. Amennyiben Ön visszautasít valamely frissítést, nem fog tudni az adott frissítést igénylő tartalmakhoz hozzáférni.

## 26.6

## Wi-Fi Alliance

A Wi-Fi®, a Wi-Fi CERTIFIED logó és a Wi-Fi logó a Wi-Fi Alliance bejegyzett védjegye.





## Kensington

(ha alkalmazható)

A Kensington és a Micro Saver az ACCO World Corporation bejegyzett védjegye az Amerikai Egyesült Államokban, ezenkívül a világ számos országában be van jegyezve, illetve a bejegyzésére irányuló kérelem elbírálás alatt áll.



## Egyéb védjegyek

Minden egyéb bejegyzett és be nem jegyzett védjegy az illető jogbirtokos tulajdonában van.

# Harmadik felek által nyújtott szolgáltatásokra és/vagy szoftverekre vonatkozó nyilatkozat

Harmadik felek által nyújtott szolgáltatások és/vagy szoftverek előzetes értesítés nélkül módosulhatnak, felfüggesztésre kerülhetnek vagy megszűnhetnek. A TP Vision nem vállal felelősséget az ilyen jellegű helyzetekben.

# Tárgymutató

## A

- A TV-képernyő tisztítása 118
- A TV-készülék vagy az elemek kicserélése 110
- Alk. zár 43
- Alkalmazás, Hangkeresés 9
- Alkalmazások 41
- Android beállítások 38
- Antennacsatlakozó 7
- Automatikus hangerő-kiegyenlítés 56

## É

- Élesség 51

## B

- Bekapcsolás 11
- Biztonsági utasítások 117
- Bluetooth 28
- Bluetooth, eszköz kiválasztása 29
- Bluetooth, készülék kiválasztása 29
- Bluetooth, párosítás 28

## C

- Csatlakoztatási útmutató 23
- Csatorna 15
- Csatorna, csatornaváltás 16
- Csatorna, korhatár 17
- Csatornalista 15
- Csatornalista másolása 14
- Csatornalista másolása, aktuális verzió 14
- Csatornalista másolása, feltöltés 14
- Csatornalista másolása, másolás 14
- Csatornalista, keresés 16
- Csatornalista, megnyitás 15
- Csatornalista, szűrés 16
- Csökkent hallóképességűeknek funkció 63
- Csökkent látóképességűeknek 63

## D

- DMR, Digital Media Renderer 36

## E

- EasyLink 24
- Eco beállítások 57
- Egyéni színhőmérséklet 52
- Elemek, távvezérlő 10
- Elhelyezés, Nézési távolság 6
- Elhelyezés, TV elhelyezése 6
- Európai Ökocímke 110

## F

- Fényerő 51
- Fényképek, videók és zeneszámok 66
- Fényképezőgép, csatlakoztatás 32
- Fejhallg. hangerő 55
- Fejhallgató, csatlakoztatás 29
- Főmenü 39

## G

- Gamepad, csatlakoztatás 30
- Gamma 53
- Google Play Store 42
- Gyors hangbeállítás 54

## H

- Hallássérült 63
- Hang, Automatikus hangerő-kiegyenlítés 56
- Hangkeresés, alkalmazás 9
- Hangleírás 63
- Hangstílus 54
- Használat befejezése 110
- Használati feltételek 119
- Használati feltételek, Alkalmazástár 38
- Hálózat telepítése 34
- Hálózat, beállítások 35
- Hálózat, beállítások megtekintése 35
- Hálózat, csatlakoztatás 34
- Hálózat, internetes memória törlése 37
- Hálózat, statikus IP 36
- Hálózat, vezeték nélküli 34
- Hálózat, vezetékes 35
- Hálózat, Wi-Fi bekapcsolása 36
- Hálózat, Wi-Fi Smart Screen 36
- Hálózat, WoWLAN 36
- Hálózat, WPS 34
- Hálózat, WPS PIN-kóddal 35
- HDMI MHL 23
- HDMI, ARC 23
- HDMI-DVI csatlakozás 24

## I

- Időzített kikapcsoló 63
- Igény szerinti videó 78
- Internetes memória, törlés 35

## J

- Játékkonzol, csatlakoztatás 29

## K

- Képformátum 53
- Képstílus 50
- Készenléti mód 11
- Közlemények 109
- Kikapcsolás 11
- Kikapcsolás-időzítő 58
- Kontraszt 51
- Kontraszt üzemmód 52
- Kontraszt, dinamikus kontraszt 52
- Kontraszt, videokontraszt 52
- Korhatár 17

## L

- Látássérült 63

## M

- Magas hang 55
- Médiafilek, felhő alapú tárhelyről 66
- Médiafilek, számítógépről vagy NAS egységről 66
- Médiafilek, USB meghajtóról 66
- Mélyhang 55
- Most a TV műsorán 77
- MPEG zavar elnyomása 53
- Multi View 80
- Műsorok, ajánlók 77

## O

- Online támogatás 116

## **P**

Probléma, HDMI-csatlakozás 114  
Probléma, USB-csatlakozás 114  
Problémák, hang 114  
Problémák, kép 114  
Problémák, menü nyelve 115  
Problémák, távvezérlő 113

## **S**

Super Resolution 53  
Számítógép, csatlakoztatás 33  
Szín 50  
Színhőmérséklet 51  
Színjavítás 51  
Szülői besorolás 17  
Szoftver frissítése 81

## **T**

Tápcsatlakozás 6  
Távvezérlő, áttekintés 8  
Távvezérlő, IR-érzékelő 10  
Teletext 20  
TV hálózati neve 37  
TV on Demand 77  
TV-műsor szüneteltetése 72  
TV-műsorfűzet adatai 69  
TV-nézés 16

## **U**

Univerzális hozzáférés 63  
USB billentyűzet 31  
USB flash meghajtó 32  
USB merevlemez, csatlakoztatás 31

## **V**

Vevőszolgálat 116  
Vezeték nélküli hálózat 34  
Vezetékes hálózat 35  
Videokamera, csatlakoztatás 33  
Videoválasztó 18

## **W**

Wi-Fi 34

## **Y**

YPbPr c csatlakozás, tippek 25

## **Z**

Zajcsökkentés 53



[www.philips.com/support](http://www.philips.com/support)

**Հայաստան - Armenia**  
Հաճախորդների սպասարկում  
**0 800 01 004**  
փոխանցված 0,03€/ min

**Azərbaycan - Azerbaijan**  
Müştəri xidmətləri  
**088 220 00 04**  
Köçürüldü zəng edin 0,17€/min

**България**  
Грижа за клиента  
**02 4916 273**  
(Национален номер)

**België/Belgique**  
Klantenservice/  
Service Consommateurs  
**02 700 72 62**  
(0.15€/min.)

**Bosna i Hercegovina**  
Potpora potrošačima  
**033 941 251**  
(Lokalni poziv)

**Republika Srbija** Potpora  
potrošačima  
**011 321 6840**  
(Lokalni poziv)

**Česká republika**  
Zákaznická podpora  
**228 880 895**  
(Místní tarif)

**Danmark**  
Kundeservice  
**3525 8314**

**Deutschland**  
Kundendienst  
**069 66 80 10 10**  
(Zum Festnetzstarif Ihres  
Anbieters)

**Ελλάδα**  
Τμήμα καταναλωτών  
**2111983028**  
(Διεθνής κλήση)

**Eesti**  
Klienditugi  
**668 30 61**  
(Kohalikud kõned)

**España**  
Atención al consumidor  
**913 496 582**  
(0,10€ + 0,08€/min.)

**France**  
Service Consommateurs  
**01 57 32 40 50**  
(coût d'un appel local sauf  
surcoût éventuel selon opérateur  
réseau)

**Hrvatska**  
Potpora potrošačima  
**01 777 66 01**  
(Lokalni poziv)

**Indonesia**  
Consumer Care  
**0800 133 3000**

**Ireland**  
Consumer Care  
**015 24 54 45**  
(National Call)

**Italia**  
Servizio Consumatori  
**0245 28 70 14**  
(Chiamata nazionale)

**Қазақстан Республикасы**  
байланыс орталығы  
**810 800 2000 00 04**  
(стационарлық нөмірлерден  
Қазақстан Республикасы бойынша  
қоңырау шалу тегін)

**Latvija**  
Klientu atbalsts  
**6616 32 63**  
(Vietēlais tarifs)

**Lietuva**  
Klientų palaikymo tarnyba  
**8 521 402 93**  
(Vietiniais tarifais)

**Luxembourg**  
Service Consommateurs  
**2487 11 00**  
(Appel nat./ (Nationale Ruf)

**Magyarország**  
Ügyfélszolgálat  
**(061) 700 81 51**  
(Belföldi hívás)

**Malaysia**  
Consumer Care  
**1800 220 180**

**Nederland**  
Klantenservice  
**0900 202 08 71**  
(1€/gesprek)

**Norge**  
Forbrukerstøtte  
**22 97 19 14**

**Österreich**  
Kundendienst  
**0150 284 21 40**  
(0,05€/Min.)

**Республика Беларусь**  
Контакт Центр  
**8 10 (800) 2000 00 04**  
(бесплатный звонок по  
Республике Беларусь со  
стационарных номеров)

**Российская Федерация**  
Контакт Центр  
**8 (800) 220 00 04**  
(бесплатный звонок по России)

**Polska**  
Wsparcie Klienta  
**22 397 15 04**  
(Połączenie lokalne)

**Portugal**  
Assistência a clientes  
**800 780 068**  
(0,03€/min. – Móvel 0,28€/min.)

**România**  
Serviciul Clienti  
**031 630 00 42**  
(Tarif local)

**Schweiz/Suisse/Svizzera**  
Kundendienst/Service  
Consommateurs/Servizio  
Consumatori  
**0848 000 291**  
(0,04 CHF/Min)

**Slovenija**  
Skrb za potrošnike  
**01 88 88 312**  
(Lokalni klic)

**Slovensko**  
Zákaznická podpora  
**02 332 154 93**  
(vnútroštátny hovor)

**Suomi**  
Finland Kuluttajapalvelu  
**09 88 62 50 40**

**Sverige**  
Kundtjänst  
**08 57 92 90 96**

**Türkiye**  
Tüketici Hizmetleri  
**0 850 222 44 66**

**Україна**  
Служба підтримки  
споживачів  
**0-800-500-480**  
(дзвінки зі стаціонарних і  
мобільних телефонів у межах  
України безкоштовні)

**Кыргызстан**  
Байланыш борбору  
**810 800 2000 00 04**

**United Kingdom**  
Consumer Care  
**020 79 49 03 19**  
(5p/min BT landline)



All registered and unregistered trademarks are property of their respective owners. Specifications are subject to change without notice. Philips and the Philips' shield emblem are trademarks of Koninklijke Philips N.V. and are used under license from Koninklijke Philips N.V. 2016 © TP Vision Europe B.V. All rights reserved.

philips.com