



Österreich	0810 000 205	€0.07 pro Minute
België/Belgique	078250145	€0.03 Per minuut/Par minute
България	+3592 489 99 96	Местен разговор
Hrvatska	01 6403 776	Lokalni poziv
Česká republika	800142840	Bezplatný hovor
Danmark	3525 8759	Lokalt opkald
Estonia	6008600	kohalik kõne tariifi
Suomi	09 2311 3415	paikallispuhelu
France	0805 025 510	numéro sans frais
Deutschland	0800 000 7520	gebührenfreier Anruf
Ελλάδα	0 0800 3122 1280	Κλήση χωρίς χρέωση
Magyarország	0680018189	Ingyenes hívás
Hrvatska	0800 222778	free
Ireland	North 0800 055 6882 South 1800-PHILIPS 7445477	free
Italia	800 088774	Numero Verde
Қазақстан	+7 727 250 66 17	local
Latvia	52737691	local
Lithuania	67228896	local
Luxemburg/Luxembourg	40 6661 5644	Ortsgespräch/Appel local
Nederland	0800 0230076	Gratis nummer
Norge	22 70 81 11	Lokalsamtale
Polska	(022) 349-15-05	Monitory i akcesoria komputerowe,
Portugal	800 780 903	Chamada Grátis
România	0800-894910 0318107125	Apel gratuit Apel local
Россия	(495) 961-1111	0.15 USD/minute
Србија	+381 114 440 841	Lokalni poziv
Slovensko	0800 004537	Bezplatný hovor
Slovenija	00386 12 80 95 00	lokalni klic
España	900 800 655	Teléfono local gratuito solamente para clientes en España
Sverige	08 5792 9100	Lokalsamtal
Suisse/Schweiz/Svizzera	0844 800 544	Schweizer Festnetztarif
Türkiye	0800 261 3302	Şehirçi arama
United Kingdom	General No: 0800 331 6015 General National Rate No: 0870 911 0036	free National rate
Україна	8-800-500-69-70	Місцевий виклик

Съдържание

1 Бележка	3	Използване на заключването за деца и заключването с оценки	31
2 Важно	5	Използване на субтитри	33
3 Вашият продукт	9	Използване на часовника на телевизора	34
Общ преглед на продукта	9	Преглед на снимки, възпроизвеждане на музика и гледане на видео	36
4 Използване на продукта	11	Слушане на цифрови радиоканали	38
Включване/изключване или превключване в режим на готовност на телевизора	11	Актуализиране на софтуера на телевизора	38
Превключване на канали	11	Промяна на предпочитания за телевизора	40
Промяна на силата на звука на телевизора	12	Стартиране на ТВ демонстрация	41
Гледане на сигнал от свързани устройства	12	Възстановяване на фабричните настройки на телевизора	41
Гледане на Net TV (само при някои модели)	14	Използване на универсално дистанционно управление (само при някои модели)	41
Използване на телетекст	15	6 Инсталиране на канали	43
Използване на Ambilight (само при някои модели)	15	Автоматично инсталиране на канали	43
5 Допълнителни функции на продукта	16	Ръчно инсталиране на канали	44
Смяна на настройките за език	16	Ръчно актуализиране на списъка на каналите	46
Влизане в началното меню	17	Тестово цифрово приемане	46
Достъп до менюто с опции	17	Промяна на настройките съобщението за стартиране	47
Влизане в менюто за настройка	18	7 Свързване на устройства	48
Промяна на настройките на картината и звука	18	Съединители на гърба	48
Промяна на настройките на Ambilight (само при някои модели)	24	Странични съединители	50
Използване на разширените функции за телетекст	25	Свързване на компютър	51
Създаване и използване на списъци с предпочитани канали	27	Свързване към компютърна мрежа (само при някои модели)	53
Преподреждане/повторно сортиране и преименуване на канали	28	Използване на модула за условен достъп	58
Скриване и показване на канали	29	Назначаване на декодер за канала	58
Използване на електронния справочник на програмите	29	Използване на Philips EasyLink	59
Използване на таймерите	31	Използване на ключалка "Кенсингтън"	62
		8 Информация за продукта	63
		Поддържани разделителни способности на екрана	63
		Мултимедия	63
		Тунер / Приемане / Предаване	64
		Дистанционно управление	64

Захранване	64
Поддържани монтажни стойки за телевизор	64
Информация в ЕСП	65
<hr/>	
9 Отстраняване на неизправности	66
Общи проблеми с телевизора	66
Проблеми с каналите на телевизора	66
Проблеми с картината	67
Проблеми със звука	67
Проблеми с HDMI връзката	68
Проблеми с USB връзката	68
Проблеми с връзката към компютър	68
Връзка с нас	69
<hr/>	
10 Кодове за универсално дистанционно управление	70
<hr/>	
11 Показалец	83

1 Бележка

2009 © Koninklijke Philips Electronics N.V.
Всички права запазени.

Спецификациите подлежат на промяна без предизвестие. Търговските марки са собственост на Koninklijke Philips Electronics N.V или на съответните си притежатели. Philips си запазва правото да променя изделията си по всяко време без задължението да внася съответните промени във вече доставени изделия. Съдържанието на това ръководство би трябвало да е достатъчно за използването на системата по предназначение. Ако продуктът или отделните му модули или процедури се използват за цели, различни от определените тук, трябва да се получи потвърждение за валидност и годност. Philips гарантира, че материалът сам по себе си не нарушава каквито и да било патенти в САЩ. Няма допълнителни изрични или подразбиращи се гаранции.

Гаранция

- Съществува риск от нараняване, повреда на телевизора или анулиране на гаранцията! Никога не се опитвайте да ремонтирате телевизора сами.
- Използвайте телевизора и аксесоарите само по предназначението им, зададено от производителя.
- Предупредителният знак на гърба на телевизора указва риск от токов удар. Никога не сваляйте капака на телевизора. За сервиз и поправка се свързвайте винаги с отдела по поддръжката на клиенти на Philips.



- Всякакви действия, изрично забранени в това ръководство, всякакви промени или процедури по монтаж, които не са препоръчани или упълномощени в това ръководство, ще анулират гаранцията.

Характеристики на пикселите

Този LCD продукт има голям брой цветни пиксели. Въпреки че има над 99,999% ефективни пиксели, възможно е трайно на екрана да се появят черни или ярко осветени точки (червени, зелени или сини). Това е структурно свойство на дисплея (в рамките на широко разпространените индустриални стандарти) и не представлява неизправност.

Софтуер с отворен код

Този телевизор съдържа софтуер с отворен код. По този начин Philips предлага да достави или да предостави при поискване срещу такса, не по-голяма от цената на физическо разпространяване на източника, пълно, четимо от компютър копие на съответния код на източника на носител, обичайно използван за обмен на софтуер. Тази оферта важи за срок от 3 години след датата на покупка на продукта. За да получите програмния код, пишете на Development Manager
Технология и развитие
Philips Consumer Lifestyle
620A Lorong 1, Toa Payoh
TP1, ниво 3
Singapore 319762

Съвместимост с ЕМП

Koninklijke Philips Electronics N.V. произвежда и продава много изделия, предназначени за потребителите, които - като всяка друга електронна

апаратура - могат да излъчват и приемат електромагнитни сигнали. Един от водещите делови принципи на компанията Philips е в нашите изделия да се вземат всички необходими мерки за безопасност, да се придържаме към всички приложими изисквания на закона и да бъдем в съответствие с всички стандарти за електромагнитни смущения, налични към момента на произвеждане на изделията. Philips има за правило да разработва, произвежда и продава изделия, които не са вредни за здравето. Philips потвърждава, че съгласно съвременните научни данни, при правилно използване на неговите изделия в съответствие с тяхното предназначение, те са безопасни. Philips играе активна роля в разработването на международни стандарти за електромагнитни смущения и за безопасност, което на свой ред позволява на Philips да предвижда бъдещото развитие на стандартизацията с оглед ранното ѝ внедряване в своите изделия.

Предпазител за мрежовото захранване (само за Обединеното кралство)

Този телевизор е оборудван с одобрен щепсел с три конектора. Ако е необходимо да се смени предпазител за мрежовото захранване, той трябва да се смени с предпазител със същата стойност като посочената на щепсела (примерно 10А).

- 1** Махнете капака на предпазителя и самия предпазител.
- 2** Резервният предпазител трябва да отговаря на BS 1362 и да има знак за одобрение ASTA. Ако предпазителят е загубен, свържете се с търговеца, за да проверите правилния тип.

3 Поставете обратно капака на предпазителя.

За да се поддържа съответствие с директивата за EMC, щепселът за мрежовото захранване не бива да се отделя от захранващия кабел.

Авторски права



VESA, FDMI и логото на VESA Mounting Compliant са търговски марки на Video Electronics Standards Association (Асоциацията за стандарти в областта на видеоелектрониката).

Windows Media е или регистрирана търговска марка или търговска марка на Microsoft Corporation в САЩ и/или други държави.

® Kensington и Micro Saver са регистрирани в САЩ търговски марки на ACCO World Corporation с публикувани регистрации и заявки за регистрация, намиращи се в процес на обработка в други страни по света.



DLNA®, емблемата на DLNA и DLNA 1.0 Certified са търговски марки, сервизни марки или сертификационни знаци на Digital Living Network Alliance.

Всички останали регистрирани и нерегистрирани търговски марки са собственост съответните си притежатели.



Произведен по лиценз на BBE Sound, Inc. Лицензиран от BBE, Inc съгласно един или повече от следните американски патенти: 5510752, 5736897. BBE и символът на BBE са регистрирани търговски марки на BBE Sound Inc.

2 Важно

Прочетете и разберете всички инструкции, преди да използвате телевизора. Гаранцията не важи в случай на повреда поради неспазване на инструкциите.

Безопасност

Съществува риск от токов удар или пожар!

- Никога не излагайте телевизора на дъжд или вода. Никога не поставяйте съдове с течности (като вази например) до телевизора. Ако върху или в телевизора бъдат разлети течности, го изключете незабавно от електрическия контакт. Свържете се с отдела за грижа за клиенти на Philips за проверка на телевизора, преди да го използвате отново.
- Никога не поставяйте телевизора, дистанционното или батериите до пламъци или други източници на топлина, включително и на директна слънчева светлина. С цел предотвратяване разпространението на огън винаги дръжте всички свещи и други пламъци далеч от телевизора, дистанционното и батериите.



- Никога не пъхайте предмети във вентилационните отвори или в други отвори на телевизора.
- Когато телевизорът е завъртян, се уверете, че захранващият кабел не е опънат. При обтягане на захранващия кабел може да се разхлабят връзките и да се образува волтова дъга.

Съществува риск от късо съединение или пожар!

- Никога не излагайте дистанционното или батериите на дъжд, вода или прекомерна топлина.
- Избягвайте опъване на захранващите щепсели. Разхлабените захранващи щепсели могат да доведат до пожар.

Съществува риск от нараняване или повреда на телевизора!

- За повдигане и носене на телевизора, който тежи повече от 25 килограма (55 фунта), са необходими двама души.
- При монтиране на телевизора на стойка, използвайте само предоставената заедно с него стойка. Закрепете добре стойката за телевизора. Поставете телевизора на равна и хоризонтална повърхност, която може да издържи общото тегло на телевизора и стойката.
- При монтиране на телевизора на стена, използвайте само стенен монтаж, който може да издържи теглото на телевизора. Закрепете стенния монтаж на стена, която може да издържи общото тегло на телевизора и стенния монтаж. Koninklijke Philips Electronics N.V. не носи отговорност за неправилно монтиране на стената, довело до инцидент, нараняване или повреда.

Съществува риск от нараняване за деца!

Следвайте тези предпазни мерки, за да избегнете падане на телевизора и причиняване на нараняване на деца:

- Никога не поставяйте телевизора на повърхност, покрита с плат или друг материал, който може да се издърпа.
- Уверете се, че никоя част на телевизора не стърчи по ръбовете на повърхността.
- Никога не поставяйте телевизора на висока мебел (като рафт за книги), без първо да закрепите съответната мебел и <item> към стената или към друга подходяща упора.

- Обяснете на децата за съществуващата опасност при катерене върху мебелите за достигане на телевизора.

Съществува риск от прегряване!

Никога не поставяйте телевизора в ограничено пространство. Винаги оставайте около телевизора пространство от поне 4 инча или 10 см за вентилация. Уверете се, че вентилационните отвори на телевизора не са закрити от пердета или други предмети.

Съществува риск от повреда на телевизора!

Преди да включите телевизора в контакта, се уверете, че напрежението съответства на записаната на гърба на телевизора стойност. Не включвайте телевизора в контакта, ако напрежението е различно.

Съществува риск от нараняване, пожар или повреда на захранващия кабел!

- Никога не поставяйте телевизора или други предмети върху захранващия кабел.
- За да можете лесно да изключвате захранващия кабел на телевизора от контакта, се уверете, че имате пълен достъп до захранващия кабел по всяко време.
- При изключване на захранващия кабел винаги дърпайте щепсела, а не самия кабел.
- Изключете телевизора от електрическия контакт и антената преди гръмотевични бури. По време на гръмотевични бури никога не докосвайте която и да е част на телевизора, захранващия кабел или кабела на антената.

Съществува риск от увреждане на слуха!

Избягвайте използване на слушалки на високо ниво на звука или за продължителен период от време.

Ниски температури

Ако телевизорът се транспортира при температури под 5° C, разопакувайте го и изчакайте, докато той се приспособи към

околната температура на помещението, преди да го свържете към електрически контакт.

Поддръжка на екрана

- Избягвайте колкото може статични изображения на екрана. Статичните изображения са изображения, които остават на екрана за дълго време. Примери: менюта на екрана, черни ленти и часове/дати. Ако се налага да използвате статични изображения, намалете контраста и яркостта на екрана, за да избегнете повреждането му.
- Изключете телевизора, преди да го почиствате.
- Почиствайте телевизора с мека и влажна тъкан. Никога не използвайте върху телевизора вещества като алкохол, химикали или домашни почистващи препарати.
- Съществува риск от повреда на телевизора! Никога не докосвайте, натискайте, търкайте или драскайте екрана с каквито и да е предмети.
- За да избегнете деформации и избледняване на цвета, избърсвайте капчиците вода възможно най-скоро.

Изхвърляне на старите продукт и батерии



Продуктът е разработен и произведен от висококачествени материали и компоненти, които могат да бъдат рециклирани и използвани повторно.



Когато символът на зачеркнатата кръгла кофа за боклук е прикрепен към продукта,

това означава, че продуктът е обхванат от Директива 2002/96/ЕО: Информирайте се за местната система за разделно събиране на отпадъци за електрически и електронни продукти.

Действайте съобразно местните правила и не изхвърляйте старите си продукти заедно с норманите битови отпадъци. Правилното изхвърляне на стария продукт помага за предотвратяването на потенциални негативни последици за околната среда и човешкото здраве.



Продуктът съдържа батерии, обхванати от Директива 2006/66/ЕО. Тези батерии не могат да се изхвърлят заедно с обикновените битови отпадъци.

Информирайте се за местните правила за разделно събиране на батерии, тъй като правилното им изхвърляне помага за предотвратяването на потенциални негативни последици за околната среда и човешкото здраве.

ECO-Green



- Висока енергийна ефективност
 - Нисък разход на енергия в режим на готовност
 - Проектирано за лесно рециклиране
- Philips непрекъснато насочва вниманието си към намаляването на въздействието върху околната среда от своите

иновационни потребителски изделия. Нашите усилия са насочени към екологичносьобразни подобрения в процеса на производство, намаляване на вредните вещества, ефективно използване на енергията, инструкции за действия в края на жизнения цикъл на изделието и рециклиране на изделията.

Благодарение на нашите усилия за опазване на околната среда, на този телевизор бе присъден европейският знак Ecolabel - цветето - www.ecolabel.eu Можете да намерите подробна информация за консумацията на енергия в режим на готовност, гаранционната политика, резервните части и рециклирането на този телевизор на уеб сайта на Philips за вашата страна на адрес www.philips.com.

Този телевизор има функции, които допринасят за енергийно ефективна употреба. Този телевизор е получил европейски знак Ecolabel за екологичносьобразните си характеристики.

Функции за енергийна ефективност

- **Сензор за околна светлина**
За да пести енергия, вграденият сензор за околна светлина намалява яркостта на телевизионния екран, когато околната светлина намалее.
- **Пестене на енергия**
Настройката **[Стандартен]** на телевизора съчетава няколко настройки, в резултат на което се пести енергия. Вж. **[Интелигентни настройки]** в менюто **[Настройка]**.
- **Ниска консумация на енергия в режим на готовност**
Водещата в своя клас и значително усъвършенствана електроника намалява консумацията на енергия от телевизора до изключително ниско ниво, без това да се отразява на постоянните функции в режим на готовност.

Управление на разхода на енергия

Авангардното управление на разхода на енергия на този телевизор осигурява най-ефективното използване на енергията му. Можете да проверите как личните ви настройки, текущото ниво на яркост на картината и околната осветеност определят относителното потребление на енергия.

Натиснете **DEMO**, след което изберете **[Active Control]** и натиснете **OK**. Текущата настройка на телевизора е подчертана. Можете да изберете друга настройка, за да проверите съответните стойности.

Прекратяване на използването

За да се информирате за процедурите по правилното изхвърляне на телевизора и батериите, вж. "Изхвърляне на старите продукт и батерии" в това ръководство (вж. 'Изхвърляне на старите продукт и батерии' на стр. 6) за потребителя .

3 Вашият продукт

Поздравяваме ви за покупката и добре дошли при Philips! За да се възползвате изцяло от предлаганата от Philips поддръжка, регистрирайте продукта на сайта www.philips.com/welcome.

Общ преглед на продукта

Този раздел ви дава общи сведения за най-често използваните бутони за управление и функции на телевизора.

Странични бутони за управление и индикатори

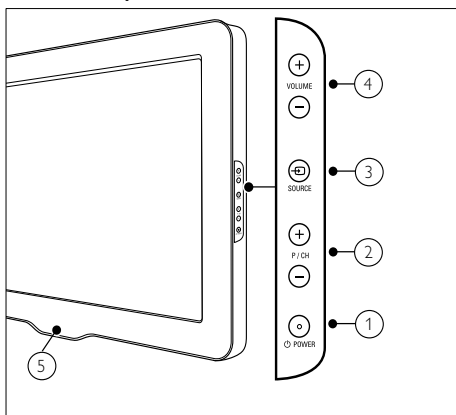

- ① **⏻ POWER:** Включва или изключва продукта. Продуктът не се изключва от захранването напълно, докато не се изключи физически.
- ② **P/CH +/-:** Превключване на следващ или предишен канал.
- ③ **📺 SOURCE:** Избор на свързани устройства.
- ④ **VOLUME +/-:** Увеличаване или намаляване на силата на звука.

- ⑤ **LightGuide:** препен светодиоден индикатор

Дистанционно управление

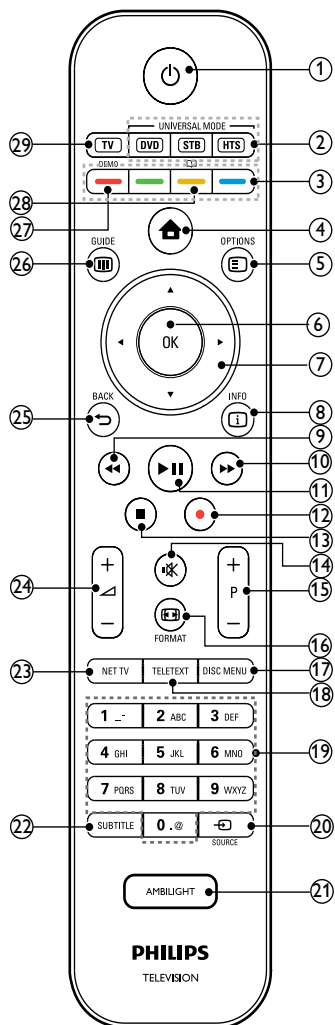

- ① **⏻ (Готовност – Вкл.)**
 - Превключва режима на продукта на режим на готовност, ако е включен.
 - Включва продукта, ако е в режим на готовност.

- ② **Универсални бутони за управление (DVD/STB/HTS)**
*Контроли и други устройства, като например DVD плейър, цифрова приставка или система за домашно кино от Philips или други марки.
- ③ **Цветни бутони**
Избират се задачи или опции.
- ④ **🏠 (У дома)**
Включване или изключване на демонстрационното меню.
- ⑤ **☰ OPTIONS**
Достъп до опции, свързани с текущата активност, или избор.
- ⑥ **OK**
Потвърждаване на запис или избор.
- ⑦ **▲▼◀▶ (Бутони за навигация)**
Навигиране в менютата.
- ⑧ **📄 INFO**
Показване на информация за програмата, ако има такава.
- ⑨ **◀◀ (Назад)**
**Търси назад.
- ⑩ **▶▶ (Напред)**
**Търси напред.
- ⑪ **▶|| (Възпроизвеждане/пауза)**
**Стартира, поставя пауза или подновява възпроизвеждането.
- ⑫ **● (Записване)**
**Стартира или прекратява записването на видео.
- ⑬ **■ (Стоп)**
**Спира възпроизвеждането.
- ⑭ **🔇 (Без звук)**
Изключване или възстановяване на звука.
- ⑮ **P +/- (Program +/-)**
Превключване на следващ или предишен канал.

- ⑯ **📺 FORMAT**
Избиране на форматирането на картината.
- ⑰ **DISC MENU**
Достъп или изход от менюто на диска.
- ⑱ **TELETEXT**
Включване/изключване на телетекста.
- ⑲ **0-9 (Бутони с цифри)**
Избор на канал или настройка.
- ⑳ **📶 SOURCE**
Избор на свързани устройства.
- ㉑ **AMBILIGHT**
*Включване или изключване на Ambilight.
- ㉒ **SUBTITLE**
Разрешаване или забраняване на субтитри.
- ㉓ **NET TV**
*Достъп до Net TV.
- ㉔ **⚡ +/- (Сила на звука +/-)**
Увеличаване или намаляване на силата на звука.
- ㉕ **↶ BACK**
Връщане към предишното меню.
- ㉖ **📖 GUIDE**
Дава достъп до или излиза от електронното програмно ръководство (EPG).
- ㉗ **DEMO**
Включване или изключване демонстрационното меню.
- ㉘ **📺**
*Достъп до електронното ръководство за потребителя.
- ㉙ **TV**
Превключва обратно на антенния източник.

*Тази функция е налична само при някои модели.

**Контролира свързаното съвместимо с EasyLink устройство.

4 Използване на продукта

Този раздел ще ви помогне при извършването на основни действия (вж. 'Допълнителни функции на продукта' на стр. 16).

Включване/изключване или превключване в режим на готовност на телевизора

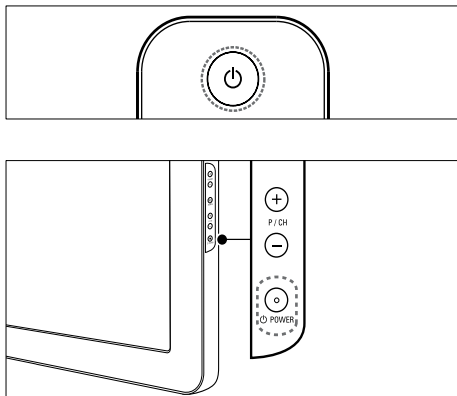

За включване

- Ако предният светодиоден индикатор е изключен, натиснете **POWER** от страни на телевизора.
- Ако предният светодиоден индикатор е червен, натиснете **Готовност – Вкл.** на дистанционното управление.

За превключване в режим на готовност

- Натиснете **Готовност – Вкл.** на дистанционното управление.
↳ Предният светодиоден индикатор светва в червено.

За изключване

- Натиснете **POWER** от страни на телевизора.
↳ Предният светодиоден индикатор се изключва..

Съвет

- Докато е в режим на готовност, телевизорът продължава да консумира електроенергия. Ако няма да използвате телевизора дълго време, изключете захранващия му кабел от контакта.

Забележка

- Ако не можете да намерите дистанционното си управление и искате да включите телевизора от режим на готовност, натиснете **P/CH +/-** от страни на телевизора.

Превключване на канали

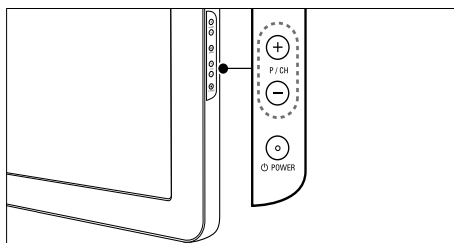
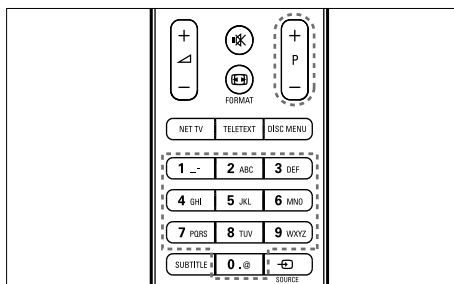

- Натиснете **P +/-** на дистанционното управление или **P/CH +/-** от страни на телевизора.
- Въведете номер на канал с помощта на **Бутони с цифри**.
- Използвайте мрежата (вж. 'Превключва каналите с таблицата за канали' на стр. 12) с каналите.

Забележка

- Когато използвате списък с предпочитани, можете да избирате само от каналите в списъка.

Превключва каналите с таблицата за канали

Таблицата с каналите позволява да прегледате всички налични канали във формат за таблица.

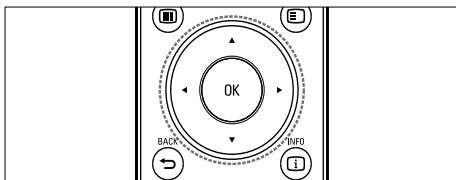

- 1 Натиснете бутона **OK**.
↳ Показва се таблицата с каналите.

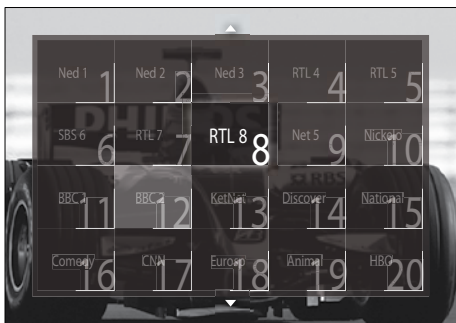

- 2 Натиснете **Бутони за навигация**, за да изберете канал.
- 3 Натиснете **OK**, за да потвърдите избора си.
↳ Показва се избраният канал.

Промяна на силата на звука на телевизора

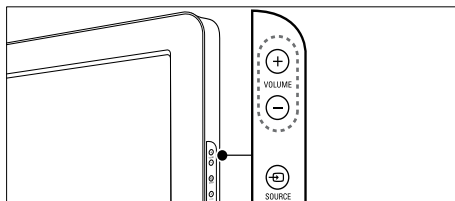
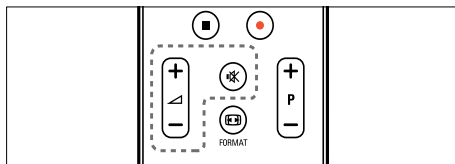

За увеличаване или намаляване на силата на звука

- Натиснете **+/-**.
- Натиснете **VOLUME +/-** от страни на телевизора.

За включване или изключване на звука

- Натиснете **🔇**, за да изключите звука.
- Натиснете **🔇** отново, за да включите звука.

Забележка

- Използвайте менюто **[Звук]**, за да регулирате силата на звука (вж. 'Регулиране на настройките на звука' на стр. 23) на слушалките.

Гледане на сигнал от свързани устройства

Забележка

- За лесен достъп, добавете нови устройства към началното меню, преди да ги изберете.

Добавяне на устройство към началното меню

Свържете и включете устройствата, преди да са добавени в началното меню.

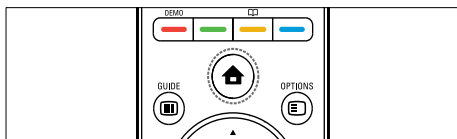

- 1 Натиснете **🏠 (У дома)**.
↳ Ще се появи началното меню.



- 2 Натиснете **Бутони за навигация**, за да изберете **[Добавете ваши устройства]**.
- 3 Натиснете бутона **ОК**.
↳ Ще се покаже съобщение с избрано **[Старт]**, което ще ви подкани да стартирате ръководството за добавяне на ново устройство.
- 4 Натиснете бутона **ОК**.
↳ Следвайте инструкциите на екрана, за да изберете типа устройство и мястото му на свързване. Когато ръководството е завършено, се добавя икона на ново устройство към началното меню.

Съвет

- За да избегнете претрупване на екрана, премахнете устройствата от началното меню, след като вече не са свързани (вж. 'Премахване на устройства от началното меню' на стр. 17).

Избор на устройство чрез началното меню

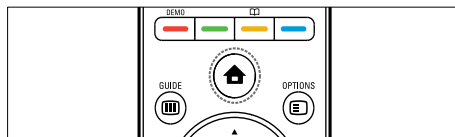

- 1 Натиснете **🏠 (У дома)**.
↳ Ще се появи началното меню.
- 2 Натиснете **Бутони за навигация**, за да изберете устройство.
- 3 Натиснете **ОК**, за да потвърдите избора си.
↳ Телевизорът превключва на избраното устройство.

Избор на устройство чрез списъка с източници

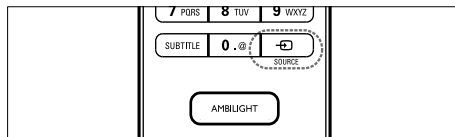

- 1 Натиснете **☑ SOURCE**.
↳ Ще се покаже списъка с източници.
- 2 Натиснете **Бутони за навигация**, за да изберете устройство.
- 3 Натиснете **ОК**, за да потвърдите избора си.
↳ Телевизорът превключва на избраното устройство.

Гледане на Net TV (само при някои модели)

Когато телевизорът е свързан към интернет, можете да използвате Net TV за достъп до видео клипове, картини, музика, информация, игри и други онлайн услуги.

Забележка

- Koninklijke Philips Electronics N.V. не носи отговорност за съдържанието, предоставено от доставчиците на услугата Net TV.

Достъп до Net TV

Забележка

- Свържете телевизора към компютърна мрежа, преди да влезете в Net .

- 1 Натиснете бутона **NET TV**.
↳ Появява се началната страница на Net TV.

Навигиране в Net TV

Натиснете:

- **Бутони за навигация**, за да навигирате в Net TV или уеб страници
- **ОК**, за да прегледате или да изберете даден елемент
- **↶ BACK**, за да се върнете на предишната страница
- **🏠 (У дома)**, за да излезете от Net TV и да се върнете на началното меню

Маркиране на предпочитани страници в Net TV

Можете да маркирате страници или услуги в Net TV като предпочитани, за по-лесен достъп.

- 1 В Net TV натиснете **Бутони за навигация**, за да изберете **[Маркиране като предпочитано]**.
- 2 Натиснете бутона **ОК**.
- 3 Натиснете **Бутони за навигация**, за да навигирате до страницата, която искате да маркирате, след което натиснете **ОК**.
- 4 Когато приключите натиснете **Бутони за навигация**, за да изберете **[Готово]**, след което натиснете **ОК**.

Изчистване на хронологията на брауъра

Изчистете хронологията на брауъра, за да премахнете пароли, бисквитки и данни за преглеждане от вашия телевизор.

- 1 Натиснете **🏠 (У дома)**.
↳ Ще се появи началното меню.
- 2 Натиснете **Бутони за навигация**, за да изберете **[Настройка]**.
↳ Ще се появи менюто **[Настройка]**.
- 3 Натиснете **Бутони за навигация**, за да изберете **[Инсталиране] > [Памет на телевизор за Clear Net]**.
↳ Пароли, бисквитки и друга хронология на брауъра са премахнати от вашия телевизор.

Използване на телетекст

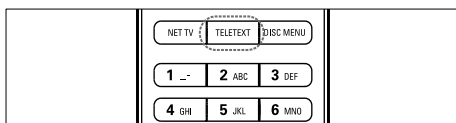

- 1 Натиснете бутона **TELETEXT**.
↳ Появява се екранът на телетекста.
- 2 Изберете страница според:
 - Въвеждане на номера на страницата с **Бутони с цифри**.
 - Натискане на **P +/-** или **Бутони за навигация** за преглед на следващата или предишната страница.
 - Натискане на **Цветни бутони** за избор на цветен елемент
 - Натискане на **↩ BACK** за връщане на предишната отворена страница.
- 3 Натиснете **TELETEXT** за излизане от телетекста.

Използване на Ambilight (само при някои модели)

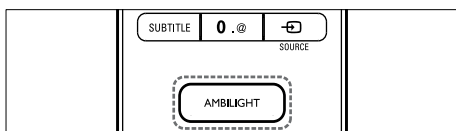

- 1 Натиснете бутона **AMBILIGHT**.
↳ Ambilight се включва.
- 2 Натиснете **AMBILIGHT** отново, за да изключите Ambilight.



Съвет

- Използвайте Ambilight като всекидневна светлина, като натиснете **AMBILIGHT**, когато телевизорът е в режим на готовност. Натиснете **OK**, за да промените цветовете.

Задаване на активен режим на Ambilight

Активният режим на Ambilight ви позволява да задавате скоростта, с която Ambilight отговаря на екранните изображения.

- 1 Натиснете и задръжте **AMBILIGHT** за поне три секунди.
↳ Показва се **[Активен режим]** лентата.
- 2 Натиснете **Бутони за навигация**, за да преместите плъзгача към **[Спокойно]** за по-лесна отзичивост на Ambilight; или към **[Динам.]** за по-бърза отзичивост
- 3 Натиснете **↩ BACK**, за да излезете.



Забележка

- Можете да промените настройката на активния режим на Ambilight, само ако Ambilight **[Цвят]** е зададено на **[Активен режим]**. е повече информация за тази и други разширени функции на Ambilight.

5 Допълнителни функции на продукта

Смяна на настройките за език

Забележка

- Преминете направо на следващата стъпка, ако езиковите настройки са правилни.

- 1 Докато гледате телевизия, натиснете **⬇** (**У дома**).
↳ Ще се появи началното меню.
- 2 Натиснете **Бутони за навигация**, за да изберете **[Настройка]**.
↳ Ще се появи менюто **[Настройка]**.
- 3 Натиснете **Бутони за навигация**, за да изберете **[Инсталиране] > [Езици] > [Език на менютата]**.
↳ Показва се списък с езици.
- 4 Натиснете **Бутони за навигация**, за да изберете език за менюто.
- 5 Натиснете **ОК**, за да потвърдите избора си.
↳ Избраният език се прилага към менюто.

В допълнение към **[Език на менютата]** можете да конфигурирате следните настройки за езика чрез менюто **[Езици]** (само за цифрови канали):

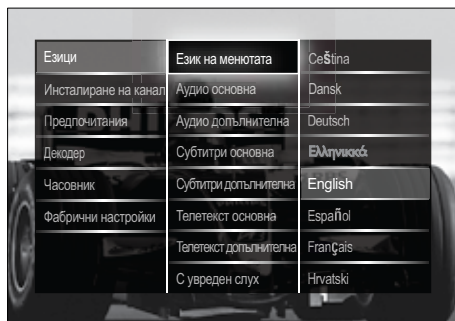

- **[Аудио основна]/[Аудио допълнителна]**
Изберете основен и допълнителен езици на звука за цифровите канали.
- **[Субтитри основна]/[Субтитри допълнителна]**
Изберете основен и допълнителен езици на субтитрите за цифровите канали.
- **[Телетекст основна]/[Телетекст допълнителна]**
Изберете основен и допълнителен езици на телетекста за цифровите канали.
- **[С увреден слух]**
Изберете **[Вкл.]** за показване на субтитри с основен и допълнителен езици на звука.
- **[Хора с увредено зрение]**
Ако са достъпни допълнителни озвучени коментари, изберете ги за прослушване при потребители с проблеми със зрението с помощта на опциите: **[Високоговорители]**, **[Слушалки]** или **[Високоговорители + слушалки]**. Изберете **[Изкл.]**, за да деактивирате тази функция.
- **[Предпочитан звуков формат]**
Изберете **[Разширена]** за най-добро възпроизвеждане на звук от системи за домашно кино. Изберете **[Стандартен]** за най-добро възпроизвеждане на звук от високоговорителите на телевизора и основните звукови системи.

Влизане в началното меню

Началното меню ви предоставя лесен достъп до настройките на свързаните устройства, картините и звука, както и до други полезни функции.

- 1 Натиснете **У дома** .
↳ Ще се появи началното меню.



- 2 Натиснете **Бутони за навигация**, за да изберете даден елемент от началното меню:
 - **[Гледане на ТВ]**Превключване обратно на антенния източник, ако е избран друг такъв.
 - **[Настройка]**Достъп до менютата, които ви позволяват да променят картината, звука и други настройки на телевизора.
 - **[Добавете ваши устройства]**Добавяне на нови устройства към началното меню.
 - **[Прегледане в USB]**Ако е свързано USB устройство за съхранение, се влиза в брауъра за съдържание.
 - **[Преглед компют.]**Ако е достъпна компютърна мрежа, се влиза в брауъра за съдържание.
 - **[Преглед Net TV]**Достъп до Net TV.
- 3 Натиснете **ОК**, за да потвърдите избора си.

Съвет

- Натиснете **У дома** по всяко време, за да излезете от началното меню.
- Натиснете **BACK** по всяко време, за да излезете от менюто **[Настройка]**.
- Натиснете **OPTIONS** по всяко време, за да излезете от менюто с опции.

Премахване на устройства от началното меню

Ако устройството вече не е свързано към телевизора, го премахнете от началното меню.

- 1 Натиснете **У дома** .
↳ Ще се появи началното меню.
- 2 Натиснете **Бутони за навигация**, за да изберете устройство, което да премахнете.
- 3 Натиснете **OPTIONS**.
↳ Показва се списък с избрано **[Изваждане на това устройство]**.
- 4 Натиснете **ОК**.
↳ Ще се появи съобщение, което ще ви подкани да премахнете устройството.
- 5 Натиснете **ОК**.
↳ Ще се покаже началното меню, като устройството ще е премахнато.

Достъп до менюто с опции

Менюто с опции предоставя бърз достъп до лентата за опит с картина и звук, менюто, както и други полезни функции, като например **[Състояние]**. Менюто **[Състояние]** предоставя общ преглед на текущата информация за телевизора.

- 1 Докато гледате телевизия, натиснете **OPTIONS**.
↳ Показва се менюто с опции.

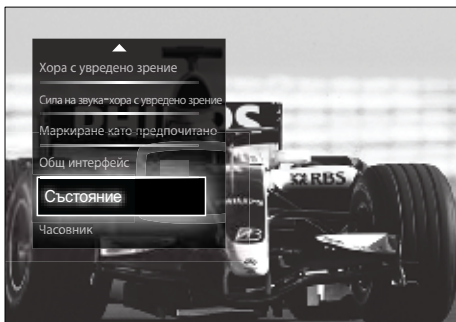

- 2 Натиснете **Бутони за навигация**, за да изберете опция.
- 3 Натиснете бутона **ОК**.
↳ Показва се менюто с избрани опции.

Влизане в менюто за настройка

Менюто **[Настройка]** ви предоставя достъп до настройките за картина, звук и други настройки на телевизора.

- 1 Натиснете **▲ (У дома)**.
↳ Ще се появи началното меню.
- 2 Натиснете **Бутони за навигация**, за да изберете **[Настройка]**.
- 3 Натиснете бутона **ОК**.
↳ Ще се появи менюто **[Настройка]**.

Промяна на настройките на картината и звука

Промяна на настройките на картината и звука, за да отговарят на предпочитанията ви. Можете да приложите предварително зададените настройки или да промените настройките ръчно.

Забележка

- Гъвкавостта за промяна на настройките е ограничена, ако местоположението на телевизора е зададено на режим **[Магазин]**. Задайте местоположението на телевизора на режим **[Начало]**, за да влезете във всички настройки (вж. 'Промяна на предпочитания за телевизора' на стр. 40) на телевизора.

Използване на интелигентни настройки

Използвайте интелигентните настройки за прилагане на предварително зададени настройки за картина и звук.

- 1 Докато гледате телевизия, натиснете **▲ (У дома)**.
↳ Ще се появи началното меню.
- 2 Натиснете **Бутони за навигация**, за да изберете **[Настройка]**.
- 3 Натиснете бутона **ОК**.
↳ Ще се появи менюто **[Настройка]**.
- 4 Натиснете **Бутони за навигация**, за да изберете **[Интелигентни настройки]**.
- 5 Натиснете бутона **ОК**.
↳ Показва се списък с интелигентни настройки.

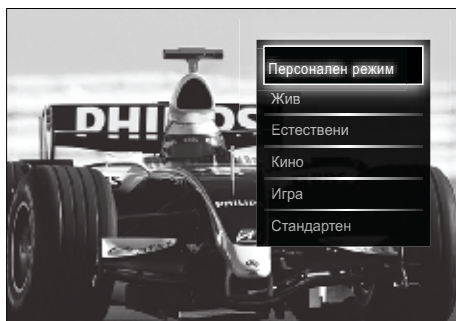

- 6 Натиснете **Бутони за навигация** за избор на:
 - **[Персонален режим]** Настройване на телевизора спрямо личните ви предпочитания, зададени в менютата **[Картина]** и **[Звук]** в **[Настройка]**.

- **[Жив]**Разширени и динамични настройки, идеални за ежедневна употреба.
- **[Естествени]**Настройка за естествена картина.
- **[Кино]**Идеална настройка за гледане на филми.
- **[Игра]**Ideal settings for gaming.
- **[Стандартен]**Най-енергопестящите настройки. Стандартни фабрични настройки.

7 Натиснете **ОК**, за да потвърдите избора си.

↳ Интелигентната настройка е приложена.

8 Натиснете **↩** **ВАСК**, за да излезете, или натиснете **🏠** (**У дома**), за да се върнете към началното меню.

Забележка

- **[Интелигентни настройки]** е достъпно и чрез лентата (вж. 'Използване на лентата за опит за картина и звук' на стр. 19) за опит **[Звук и картина]**.

Използване на помощника за настройки

Използвайте помощника за настройки, който ще ви води по време на процеса на избиране на най-подходящите за вас настройки на картината и звука.

1 Докато гледате телевизия, натиснете **🏠** (**У дома**).

↳ Ще се появи началното меню.

2 Натиснете **Бутони за навигация**, за да изберете **[Настройка]**.

3 Натиснете бутона **ОК**.

↳ Ще се появи менюто **[Настройка]**.

4 Натиснете **Бутони за навигация**, за да изберете **[Картина]** > **[Помощник за настройка]**.

5 Натиснете бутона **ОК**.

↳ Ще се покаже съобщение, което ви подканя да стартирате помощника за настройки.

6 Натиснете **Бутони за навигация**, за да изберете **[Старт]**.

7 Натиснете бутона **ОК**.

↳ Следвайте инструкциите на екрана, за да изберете предпочитаните настройки за картина и звук.

Използване на лентата за опит за картина и звук

Използвайте лентата за опит **[Звук и картина]**, за да влезете в често използваните настройки за картина и звук.

Забележка

- Всички настройки за картини са налични чрез менюто (вж. 'Регулирайте ръчно настройките на картината' на стр. 20)**[Картина]**.
- Всички настройки за звук са налични чрез менюто (вж. 'Регулиране на настройките на звука' на стр. 23)**[Звук]**.

1 Докато гледате телевизия, натиснете **☰** **OPTIONS**.

↳ Показва се менюто с опции.

2 Натиснете **Бутони за навигация**, за да изберете **[Звук и картина]**.

↳ Ще се покаже лентата за опит **[Звук и картина]**.

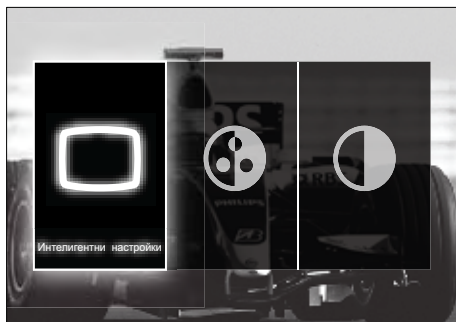

3 Натиснете **Бутони за навигация**, за да изберете настройка за картина или звук, която да регулирате.

- 4 Натиснете бутона **OK**.
↳ Ще се покаже менюто за настройка на картина или звук.
- 5 Натиснете **Бутони за навигация**, за да регулирате настройката за картина или звук.
- 6 Натиснете **OK**, за да потвърдите избора си.
↳ Настройката за картина или звук се прилага и лентата за опит **[Звук и картина]** се показва повторно.
- 7 Натиснете **↶ BACK**, за да излезете.

Следните настройки може да се конфигурират чрез лентата за опит **[Звук и картина]**.

- **[Интелигентни настройки]** Задава предварително определени настройки за картина и звук.
- **[Цвят]** Регулира се наситеността на цветовете.
- **[Контраст]** Регулира се интензитетът на светлите области без промяна на тъмните области.
- **[Баси]** Регулира нивото на баса на звука.
- **[Високи честоти]** Регулира нивото на високите честоти на звука.
- **[ТВ-високоговорители]** Включване или изключване на високоговорителите на телевизора Ако е избрано **[Автоматичен (EasyLink)]**, високоговорителите на телевизора се изключват, когато се открие сигнал от съвместима с EasyLink система за домашно кино.
- **[Активен режим]** Задава настройка на Ambilight между нива "relaxed" и "dynamic". Тази функция е достъпна само, когато Ambilight **[Цвят]** е задедана на **[Активен режим]**.
- **[Ambilight]** Включване или изключване на Ambilight.
- **[Яркост]** Променя нивото на излъчвана светлина за Ambilight.

☰ Забележка

- **[Баси]** и **[Високи честоти]** не са достъпни, ако **[ТВ-високоговорители]** са зададени на **[Изкл.]**.

Регулирайте ръчно настройките на картината

- 1 Докато гледате телевизия, натиснете **🏠 (У дома)**.
↳ Ще се появи началното меню.
- 2 Натиснете **Бутони за навигация**, за да изберете **[Настройка]**.
- 3 Натиснете бутона **OK**.
↳ Ще се появи менюто **[Настройка]**.
- 4 Натиснете **Бутони за навигация**, за да изберете менюто **[Картина]**, което се показва.
- 5 Натиснете бутона **OK**.
↳ Ще се появи менюто **[Картина]**.

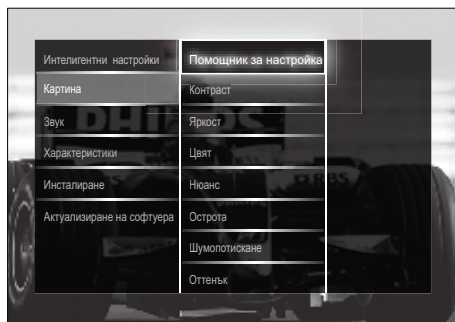

- 6 Натиснете **Бутони за навигация** и **OK**, за да изберете и настроите настройка за картина.
- 7 Натиснете **↶ BACK**, за да излезете.

Следните настройки на картината могат да се конфигурират. В зависимост от формата на източника на картината някои настройки на картината не са достъпни.

- **[Помощник за настройка]**Помощникът за настройки ще ви води през процеса на настройване на най-добрите картина и звук.
- **[Контраст]**Регулира се интензитетът на светлите области без промяна на тъмните области.
- **[Яркост]**Регулират се интензитетът и детайлите в тъмните области.
- **[Цвят]**Регулира се наситеността на цветовете.
- **[Нюанс]**Компенсират се цветовите разлики в предавания, кодирани в NTSC.
- **[Острота]**Регулира се нивото на остротата в детайлите на изображението.
- **[Шумопотискане]**Филтрира се и се намалява шума в изображение.
- **[Оттеньк]**Регулира се цветовият баланс в изображение.

Забележка

- Преди да настроите **[Цвят по избор]**, изберете **[Оттеньк] > [По избор]**, след което натиснете **ОК**, за да активирате тази опция.

- **[Цвят по избор]**Персонализиране на настройките на нюансите.
- **[Pixel Plus HD]/[Pixel Precise HD]**Осигурява достъп до разширените настройки на картината:
 - **[Перфектно естествено движение]**Намалява трептенето на полетата и редовете, за да възпроизведе плавно извършващото се действие, особено при филмите.
 - **[100Hz Clear LCD]**Задаване на скоростта на обновяване на телевизора на максимума от 100 Hz, за да предостави по-добра

острота на движението, по-добро ниво на черното, висока яркост без трептене, стабилно изображение и по-голям ъгъл на гледане.

- **[Разширена рязкост]**Разрешаване на по-добра острота, особено на линии и контури в картината.
- **[Динамичен контраст]**Автоматично се увеличава контрастът в дадено изображение.
- **[Динамично фоново осветление]**Регулира се яркостта на фоновото осветяване на телевизора, за да отговаря на условията на осветеност.
- **[Намаляване на MPEG артефакт]**Изглаждат се преходите при цифрови картини. Можете да включите или изключите тази функция.
- **[Подчертаване на цвета]**Цветовете се правят по-ярки и се подобрява разделителната способност на детайлите при ярките цветове. Можете да включите или изключите тази функция.
- **[РС режим]**Разрешава регулиране на настройките на картината, когато към телевизора е включен компютър през HDMI. Ако е активирано, можете да изберете **[Формат на картината] > [Немашабиран]**, което осигурява максимални подробности за показване на съдържание от компютър.
- **[Светлинен сензор]**Регулира динамично настройките за картина, така че да съвпадат с осветлението.
- **[Формат на картината]**Променя се форматът на картината.
- **[Режим авто формат]**Задава формата на картината, така че автоматично да запълни или да се мащабира в екрана.

Съвет

- Ако опцията **[Режим авто формат]** е деактивирана, изберете **[Формат на картината] > [Авто формат]**, за да я активирате.
- **[Изместване на картината]** Настройте позицията на картината.

Забележка

- Настройките **[Цвят]** и **[Контраст]** настройките са достъпни и чрез лентата (вж. 'Използване на лентата за опит за картина и звук' на стр. 19) за опит **[Звук и картина]**.

Следните формати на картината могат да се избират.

Забележка

- Според източника на картина някои формати на картината не са достъпни и няма да се виждат на екрана.
- Преди да настроите **[Немащабиран]**, изберете **[Картина] > [РС режим] > [Вкл.]**, след което натиснете **ОК**, за да активирате тази опция.

Промяна на формата на картината

- 1 Натиснете **FORMAT**.
 - ↳ Появява се списък с формати на картината.

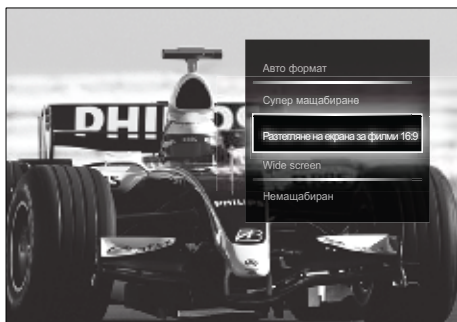

- 2 Натиснете **Бутони за навигация**, за да изберете формат на картината.
- 3 Натиснете **ОК**, за да потвърдите избора си.
 - ↳ Избраният формат на картината се активира.

Съвет

- Форматите на картината също са достъпни чрез менюто (вж. 'Влизане в менюто за настройка' на стр. 18) **[Настройка]**.

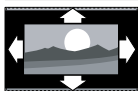

[Авто формат]

Увеличаване на картината, така че да се побере в екрана (субтитрите продължават да се виждат). Препоръчва се за минимално изкривяване на екрана (но не и за HD или компютър).



[Супер мащабиране]

Премахване на страничните черни ленти при излъчване във формат 4:3. Не се препоръчва за HD или компютър.



[Разтегляне на екрана за филми 16:9] Мащабиране на класическия формат 4:3 до 16:9. Не се препоръчва за HD или компютър.

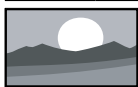

[Wide screen] Разпъване на класическия 4:3 формат до 16:9.



[Немащабиран] предоставя максимални подробности за компютър. Достъпно е само когато **[PC режим]** е разрешено в менюто **[Картина]**.

Регулиране на настройките на звука

- 1 Докато гледате телевизия, натиснете **⏏ (У дома)**.
↳ Ще се появи началното меню.
- 2 Натиснете **Бутони за навигация**, за да изберете **[Настройка]**.
- 3 Натиснете бутона **OK**.
↳ Ще се появи менюто **[Настройка]**.

- 4 Натиснете **Бутони за навигация**, за да изберете менюто **[Звук]**, което се показва.
- 5 Натиснете бутона **OK**.
↳ Ще се появи менюто **[Звук]**.

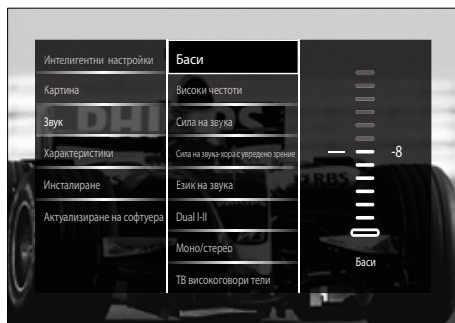

- 6 Натиснете **Бутони за навигация** и **OK**, за да изберете и зададете настройка за звук.
- 7 Натиснете **↩ ВАСК**, за да излезете.

Следните настройки на звука могат да се конфигурират. В зависимост от излъчването някои настройки не са достъпни.

- **[Баси]** Регулира нивото на баса на звука.
- **[Високи честоти]** Регулира нивото на високите честоти на звука.
- **[Сила на звука]** Регулира силата на звука.

☰ Забележка

- Преди да настроите **[Сила на звука-хора с увредено зрение]**, активирайте **[Хора с увредено зрение]**. Докато гледате телевизия, натиснете **☰ OPTIONS** и изберете **[Хора с увредено зрение]**. Изберете предпочитаната опция и натиснете **OK**.
- **[Сила на звука-хора с увредено зрение]** Настройва се смесването на аудио за хора с увредено зрение и нормалното аудио. Ако са налични

звукови описания на действията на екрана, аудио то за хора с увредено зрение включва и тях. Това може да се разреши и с натискането на **AD (Дескриптор на аудио)**.

- **[Език на звука]**(Само за цифрови канали) Избора между езици за аудио, когато се излъчват сигнали на няколко езика.
- **[Dual I-II]**(Само при аналогови канали) Избира между езици за аудио при две едновременни излъчвания на звук.
- **[Моно/стерео]**Избира между моно и стерео при излъчване на стерео.
- **[ТВ-високоговорители]**Включване или изключване на високоговорителите на телевизора Ако е избрано **[Автоматичен (EasyLink)]**, високоговорителите на телевизора се изключват, когато се открие сигнал от съвместима с EasyLink система за домашно кино.
- **[Съраунд]**Разрешава пространствен звук.
- **[Сила на звука на слушалките]**Регулиране на силата на звука на слушалките.
- **[Ниво делта]**Изравнява разликите в силата на звука между каналите или свързаните устройства. Преди да промените настройката за "Делта сила на звука", превключете на свързаното устройство.
- **[Баланс]**Регулира баланса на левия и десния високоговорител, така че звукът да е възможно най-подходящ за мястото ви на слушане.
- **[Автоматично изравняване на нивото на звука]**Автоматично намалява внезапните промени в силата на звука, например при превключване на каналите. Когато опцията е разрешена, се постига по-постоянна сила на звука.

Забележка

- Настройките **[Баси]**, **[Високи честоти]** и **[ТВ-високоговорители]** са достъпни и чрез лентата (вж. 'Използване на лентата за опит за картина и звук' на стр. 19) за опит **[Звук и картина]**. Когато се поддържат, **[Език на звука]** и **[Сила на звука-хора с увредено зрение]** са достъпни директно от менюто с опции.

Промяна на настройките на Ambilight (само при някои модели)

Можете да регулирате цвета, яркостта и режима на Ambilight по свой вкус.

- 1 Докато гледате телевизия, натиснете **🏠 (У дома)**.
↳ Ще се появи началното меню.
- 2 Натиснете **Бутони за навигация**, за да изберете **[Настройка]**.
- 3 Натиснете бутона **OK**.
↳ Ще се появи менюто **[Настройка]**.
- 4 Натиснете **Бутони за навигация**, за да изберете **[Ambilight]**.
- 5 Натиснете бутона **OK**.
↳ Ще се появи менюто **[Ambilight]**.
- 6 Натиснете **Бутони за навигация** и **OK**, за да изберете и регулирате дадена настройка на Ambilight.
- 7 Натиснете **↩ ВАСК**, за да излезете.

Следните настройки на Ambilight могат да се конфигурират:

- **[Ambilight]**Включване или изключване на Ambilight.
- **[Активен режим]**Задава настройка на Ambilight между нива "relaxed" и "dynamic". Тази функция е достъпна само, когато Ambilight **[Цвят]** е зададена на **[Активен режим]**.

- **[Яркост]**Променя нивото на излъчвана светлина за Ambilight.
- **[Цвят]**Избира предварително определена настройка за цвят или персонализирана настройка за цвят.
- **[Цвят по избор]**Позволява финната настройка на на предварително определени цветовете.
- **[Цветоотделка]**Задава разликата в нивото на цвят на Ambilight между страните на телевизора. Изключването на тази настройка предоставя динамичен, уникален Ambilight цвят.

Използване на разширените функции за телетекст

Достъп до менюто за опциите на телетекста.

Достъпът до повечето от разширените функции на телетекста става през менюто за опциите на телетекста.

- 1 Натиснете бутона **TELETEXT**.
↳ Появява се екранът на телетекста.
- 2 Натиснете бутона **☰ OPTIONS**.
↳ Показва се менюто за опциите на телетекста.

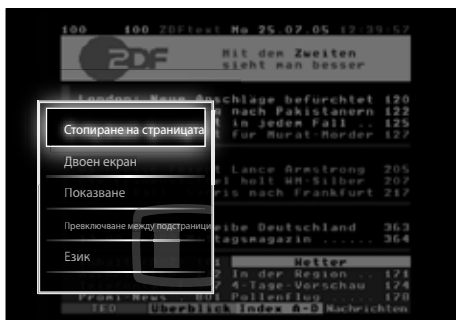

- 3 Натиснете **Бутони за навигация**, за да изберете опция:

- **[Стопирание на страницата]**Замразява текущата страница.
- **[Двоен екран]/[Цял екран]**Разрешава или забранява телетекст на двоен екран, който разделя текущия канал или източника така, че картината да е в лявата част на екрана, а телетекстът в дясната.
- **[Показване]**Скрива или разкрива скритата информация на дадена страница (като например решенията на гатанки или ребуси).
- **[Превключване между подстраници]**Превключва автоматично подстраниците, ако има достъпни подстраници.
- **[Език]**Превключва на различна езикова група, за да се покаже правилно езика, когато за този език се използва различен набор знаци.

- 4 Натиснете **OK**, за да потвърдите избора си.

↳ Появява се екранът на телетекста.



Съвет

- Натиснете **☰ OPTIONS** по всяко време, за да излезете от менюто с опции.

Избор на подстраницы на телетекст

Една страница от телетекста може да съдържа няколко подстраницы. Подстраницыте се показват на лента, която се намира до номера на основната страница.



Забележка

- Разрешава циклична смяна на подстраницы преди избиране на подстраницы (вж. 'Достъп до менюто за опциите на телетекста.' на стр. 25).

- 1 Натиснете бутона **TELETEXT**.
↳ Появява се екранът на телетекста.
- 2 Изберете страница с телетекст.
- 3 Натиснете ◀ или ▶, за да изберете подстраница.
↳ Подстраницата се появява.

Избор на Т.О.Р. (ТНП - Таблица на страницыте) за програмы с телетекст

Т.О.Р. (ТНП) за програмы с телетекст ви позволява да преминавате от една подстраница на друга, без да използвате номерата на страницы. ТНП Телетекст не се излъчва по всички ТВ-каналы.

- 1 Натиснете бутона **TELETEXT**.
↳ Появява се екранът на телетекста.
- 2 Натиснете бутона **INFO**.
↳ ТНП обзорът се появява.
- 3 Натиснете **Бутоны за навигация**, за да изберете тема.
- 4 Натиснете **ОК**, за да потвърдите избора си.
↳ Ще се покаже страницата на телетекста.

Търсене в телетекста

Търсете за страница от телетекста по тема или дума.

- 1 Натиснете бутона **TELETEXT**.
↳ Появява се екранът на телетекста.
- 2 Натиснете **ОК**, за да подчертаете първата дума или число.
- 3 Натиснете **Бутоны за навигация**, за да преминете към думата или числото за търсене.
- 4 Натиснете **ОК** за начало на търсенето.
- 5 Натискайте ▲, докато изчезне подчертаването на всички думы или числа, за да излезете от търсенето.

Увеличаване на страницыте с телетекст

Можете да увеличите страницата с телетекст за по-удобно четене.

- 1 Натиснете бутона **TELETEXT**.
↳ Появява се екранът на телетекста.
- 2 Натиснете бутона **FORMAT**.
↳ Екранът на телетекста се увеличава.
- 3 Натиснете:
 - **Бутоны за навигация**, за да се придвижите по увеличения екран.
 - **FORMAT**, за да се върнете към нормален размер на екрана.

Използване на Телетекст 2.5

Телетекст 2.5 предлага повече цветове и по-добра графика от нормалния телетекст. Ако Телетекст 2.5 се излъчва от даден канал, то той е включен по подразбиране.

- 1 Докато гледате телевизия, натиснете **У дома**.
↳ Ще се появи началното меню.
- 2 Натиснете **Бутоны за навигация**, за да изберете **[Настройка]**.
- 3 Натиснете бутона **ОК**.
↳ Ще се появи менюто **[Настройка]**.

- 4 Натиснете **Бутони за навигация**, за да изберете **[Инсталиране]** > **[Предпочитания]** > **“[Телетекст 2,5]”** > **[Вкл.]** или **[Изкл.]**.
↳ Телетекст 2.5 е разрешен или забранен.
- 5 Натиснете **↶ BACK**, за да излезете, или натиснете **🏠 (У дома)**, за да се върнете към началното меню.

Създаване и използване на списъци с предпочитани канали

Можете да създавате списъци с предпочитаните от вас телевизионни канали, за да можете да намирате тези канали по-лесно.

Забележка

- Цифровите радио станции също може да се добавят към списъка с предпочитани, ако той се поддържа.

Прегледайте само каналите в списъка с предпочитани или прегледайте всички канали, ако текущият списък с предпочитани е избран.

- 1 Докато гледате телевизия, натиснете **OK**.
↳ Показва се таблицата с каналите.
- 2 Натиснете **☰ OPTIONS**.
↳ Показва се менюто с опции.

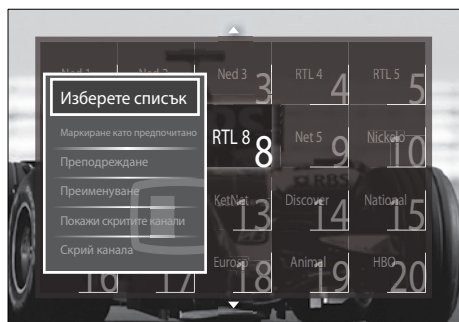

- 3 Натиснете **Бутони за навигация**, за да изберете **[Изберете списък]**.
- 4 Натиснете **OK**.
↳ Ще се появи менюто **[Изберете списък]**.
- 5 Натиснете **Бутони за навигация** за избор на:
 - **[Всички]** Показват се всички канали.
 - **[Предпочитани]** Показват се каналите в избрания списък с предпочитани.
 - **[Радио]** Показват се само радио каналите.
 - **[Цифров]** Показват се само цифровите канали.
 - **[Аналогов]** Показват се само аналоговите канали.
- 6 Натиснете **OK**, за да потвърдите избора си.
↳ Избраният списък е приложен към таблицата с канали.

Добавяне или премахване на канали от списъка с предпочитани

Съвет

- Изберете **[Всички]** канали преди добавяне на канал към списък с предпочитани.

- 1 Когато гледате телевизия, превключете на канала, който желаете да добавите или премахнете от списъка с предпочитани.
Друга възможност е да натиснете **OK**, за да влезете в таблицата с канали, и да натиснете **Бутони за навигация**, за да изберете канала, който искате да добавите или премахнете.
- 2 Натиснете **☰ OPTIONS**.
↳ Показва се менюто с опции.

3 Натиснете **Бутони за навигация**, за да изберете [**Маркиране като предпочитано**] или [**Демаркиране като предпочитано**].

↳ Появява се звезда в таблицата с канали, която отбелязва, че каналът е добавен към списъка с предпочитани. Звездата изчезва, ако изберете да премахнете канала от списъка с предпочитани.

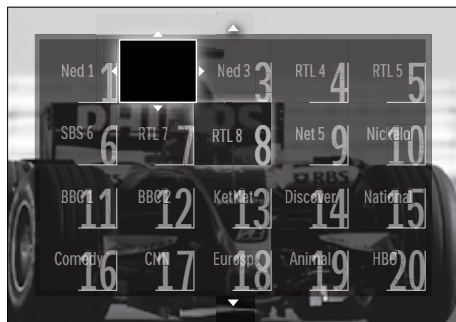

5 Натиснете **Бутони за навигация**, за да преместите канала на желаното място в таблицата.

6 Натиснете **OK**, за да потвърдите избора си.

↳ Каналът се премества на избраното място.

7 Натиснете **↩ ВАСК**, за да излезете от таблицата с канали.

Преподреждане/повторно сортиране и преименуване на канали

Преподреждане/повторно сортиране на канали

Подредете/сортирайте каналите в таблицата на желаното от вас място.

1 Докато гледате телевизия, натиснете **OK**.

↳ Показва се таблицата с каналите.

2 Натиснете бутона **☰ OPTIONS**.

↳ Показва се менюто с опции.

3 Натиснете **Бутони за навигация**, за да изберете [**Преподреждане**], след което натиснете **OK**.

↳ Появява се съобщение на екрана. За да продължите, отидете на стъпка 4.

↳ За отказ и излизане натиснете **☰ OPTIONS** и следвайте екранните инструкции.

4 Натиснете **Бутони за навигация**, за да изберете канала, който искате да подредите в таблицата.

↳ Ще се покаже поле около избрания канал.

Преименуване на канали

Преименуване на каналите в таблицата, така че да отговарят на нуждите ви.

1 Докато гледате телевизия, натиснете **OK**.

↳ Показва се таблицата с каналите.

2 Натиснете **Бутони за навигация**, за да изберете канал, който да преименувате.

3 Натиснете бутона **☰ OPTIONS**.

↳ Показва се менюто с опции.

4 Натиснете **Бутони за навигация**, за да изберете [**Преименуване**].

↳ Показва се екран за въвеждане.

5 Натиснете **Бутони за навигация** или **Бутони с цифри**, за да редактирате името, след което натиснете **OK**.

- 6 Когато приключите, натиснете **Бутони за навигация**, за да изберете **[Готово]**.
 - За да изчистите въведеното име, изберете **[Изчисти]**.
 - За отказ изберете **[Отказ]**.
- 7 Натиснете **ОК**, за да потвърдите избора си.
- 8 Натиснете **↶ BACK**, за да излезете от таблицата с канали.

Скриване и показване на канали

Скриване на канали

Скриване на канали от таблицата, за да се предотврати неразрешен достъп.

- 1 Докато гледате телевизия, натиснете **ОК**.
 - ↳ Показва се таблицата с каналите.
- 2 Натиснете **Бутони за навигация**, за да изберете даден канал, който да скриете.
- 3 Натиснете **☰ OPTIONS**.
 - ↳ Показва се менюто с опции.
- 4 Натиснете **Бутони за навигация**, за да изберете **[Скрий канала]**.
- 5 Натиснете **ОК**, за да потвърдите избора си.
 - ↳ Каналът е скрит.
- 6 Натиснете **↶ BACK**, за да излезете от таблицата с канали.

Откриване на каналите

Показване на скрити канали.

- 1 Докато гледате телевизия, натиснете **ОК**.
 - ↳ Показва се таблицата с каналите.
- 2 Натиснете бутона **☰ OPTIONS**.
 - ↳ Показва се менюто с опции.

- 3 Натиснете **Бутони за навигация**, за да изберете **[Покажи скритите канали]**.
- 4 Натиснете бутона **ОК**.
 - ↳ Скритите канали се появяват в таблицата с канали, но без показана информация за канала. Показва се като черно поле.



- 5 Натиснете **Бутони за навигация**, за да изберете канала, който да откриете.
- 6 Натиснете бутона **☰ OPTIONS**.
 - ↳ Показва се менюто с опции.
- 7 Натиснете **Бутони за навигация**, за да изберете **[Разкрий канала]**, след което натиснете **ОК**.
 - ↳ Каналът е открит.

☰ Забележка

- Повторете стъпки от 5 до 7, за да откриете други канали.

Използване на електронния справочник на програмите

☰ Забележка

- ЕСП не е наличен във всички страни. Ако е наличен, ще получите или **[Cera]**/**[Напред]**, или 8 дни ЕСП.

ЕСП е екранен справочник, достъпен за цифровите канали. ЕСП ви позволява да:

- Преглеждате списък на излъчваните цифрови програми
- Да преглеждате предстоящите програми
- Да групирате програмите по жанр
- Да задавате напомнания за начало на програми
- Да конфигурирате предпочитаните ЕСП канали

Включване на ЕСП

Забележка

- Когато използвате ЕСП за първи път, възможно е да бъдете получите подкана за актуализиране. Следвайте инструкциите в екрана, за да извършите актуализирането.

1 Докато гледате телевизия, натиснете **GUIDE**.

↳ Ще се покаже менюто на ЕСП.



2 Натиснете:

- **Бутони за навигация**, за да се придвижите по екрана.
- **INFO**, за да видите повече информация за дадена програма (вж. 'Преглед на информация за канал/програма' на стр. 30).
- **OPTIONS**, за да видите менюто (вж. 'Използване на менюто с опции на ЕСП' на стр. 30) с опции.

3 Натиснете **BACK**, за да излезете от първоначалния канал, или натиснете **OK**, за да излезете от избрания канал.

Преглед на информация за канал/програма

- 1 Когато гледате телевизия или когато сте в ЕСП, натиснете **INFO**.
↳ Показва се екранът с информация за програмата.
- 2 Натиснете **Бутони за навигация**, за да навигирате в екраните.
- 3 Натиснете **INFO**, за да излезете от оригиналния канал, или натиснете **BACK**, за да излезете в менюто на ЕСП.

Използване на менюто с опции на ЕСП

Използване на менюто с опции на ЕСП за задаване или премахване на напомнания , промяна на ден или достъп до други полезни опции на ЕСП.

Забележка

- Опциите за ЕСП са достъпни само за 8 дни от информацията за телевизионните канали.

1 Когато сте в ЕСП, натиснете **OPTIONS**.

↳ Показва се менюто за опциите на ЕСП.

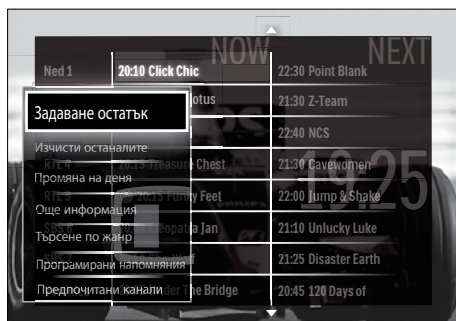

- 2 Натиснете **Бутони за навигация** и **ОК**, за да изберете и регулирате:
- **[Задаване остатък]**Задава напомнания за програми.
 - **[Изчисти останалите]**Изчиства напомнания за програми.
 - **[Промяна на деня]**Задава ЕСП ден. Изберете **[Днес]**, **[Следващия ден]** или **[Предишния ден]**.
 - **[Още информация]**Показване на информация за програма.
 - **[Търсене по жанр]**Търсене на телевизионни програми по жанр.
 - **[Програмирани напомнания]**Изброяване на напомнанията за програми.
 - **[Предпочитани канали]**Задава предпочитаните ЕСП канали.
- 3 Натиснете **⏏** **OPTIONS**, за да излезете в менюто за опциите на ЕСП.

Използване на таймерите

Можете да настройвате таймерите да превключват телевизора в режим на готовност в указано време.

Автоматично превключване на телевизора в режим на готовност (таймер за заспиване)

Таймерът за заспиване превключва телевизора в режим на готовност след предварително зададен интервал от време.



Съвет

- Винаги можете да изключите телевизора по-рано или да нулирате таймера за заспиване по време на отброяването.

- 1 Докато гледате телевизия, натиснете **⏏** (**У дома**).
- ↳ Ще се появи началното меню.

- 2 Натиснете **Бутони за навигация**, за да изберете **[Настройка]**.
- 3 Натиснете бутона **ОК**.
- ↳ Ще се появи менюто **[Настройка]**.
- 4 Натиснете **Бутони за навигация**, за да изберете **[Характеристики]** > **[Таймер на заспиване]**.
- ↳ Ще се появи менюто **[Таймер на заспиване]**.
- 5 Натиснете **Бутони за навигация**, за да зададете времето за заспиване.
- ↳ Таймерът за заспиване може да се настрои максимално до 180 минути в стъпки от по пет минути. Таймерът за заспиване е изключен, ако е зададен на нула минути.
- 6 Натиснете **ОК**, за да активирате таймера за заспиване.
- ↳ Телевизорът преминава в режим на готовност след предварително зададен период от време.
- 7 Натиснете **↩** **BACK**, за да излезете или натиснете **⏏** (**У дома**), за да се върнете към началното меню.

Използване на заключването за деца и заключването с оценки

Можете да попречите на децата си да гледат телевизия, като заключите телевизора и използвате възрастови оценки.

Задаване или промяна на кода за заключване за деца

- 1 Докато гледате телевизия, натиснете **⏏** (**У дома**).
- ↳ Ще се появи началното меню.
- 2 Натиснете **Бутони за навигация**, за да изберете **[Настройка]**.

- 3 Натиснете бутона **ОК**.
↳ Ще се появи менюто [**Настройка**].
- 4 Натиснете **Бутони за навигация**, за да изберете [**Характеристики**] > [**Задаване на код**]/[**Промяна на кода**].
↳ Показва се менюто [**Задаване на код**]/[**Промяна на кода**].
- 5 Въведете кода с **Бутони с цифри**.
- 6 Натиснете бутона **ОК**.
↳ Показва се съобщение, което потвърждава, че кодът е зададен.
- 7 Натиснете ↩ **ВАСК**, за да излезете, или натиснете 🏠 (**У дома**), за да се върнете към началното меню.
- 5 Въведете кода за заключване за деца с **Бутони с цифри**.
↳ Ще се появи менюто [**Заключване за деца**].
- 6 Натиснете **Бутони за навигация**, за да изберете [**Заключване**]/[**Отключване**].
- 7 Натиснете **ОК**, за да потвърдите избора си.
↳ Всички канали и свързани устройства са заключени или отключени.
- 8 Натиснете ↩ **ВАСК**, за да излезете или натиснете 🏠 (**У дома**), за да се върнете към началното меню.



Съвет

- Ако забравите кода си, въведете "8888", за да заобиколите всички съществуващи кодове.

Заклучване или отключване на телевизора

Заклучването на телевизора пречи на детето ви да влезе във всички канали и свързани устройства.

- 1 Докато гледате телевизия, натиснете 🏠 (**У дома**).
↳ Ще се появи началното меню.
- 2 Натиснете **Бутони за навигация**, за да изберете [**Настройка**].
- 3 Натиснете бутона **ОК**.
↳ Ще се появи менюто [**Настройка**].
- 4 Натиснете **Бутони за навигация**, за да изберете [**Характеристики**] > [**Заклучване за деца**] > [**Заклучване**]/[**Отключване**].
↳ Показва се съобщение, което ви подканя да въведете кода за заключване за деца.

Разрешаване на родителски оценки



Забележка

- Родителската оценка не е налична във всички страни.

Някои доставчици на цифрово съдържание категоризират своите програми съобразно възрастта. Преди да можете да зададете родителски оценки, трябва да разрешите тази функция.

- 1 Докато гледате телевизия, натиснете 🏠 (**У дома**).
↳ Ще се появи началното меню.
- 2 Натиснете **Бутони за навигация**, за да изберете [**Настройка**].
- 3 Натиснете бутона **ОК**.
↳ Ще се появи менюто [**Настройка**].
- 4 Натиснете **Бутони за навигация**, за да изберете [**Характеристики**] > [**Заклучване за деца**], след което натиснете ▶.
↳ Показва се съобщение, което ви подканя да въведете кода за заключване за деца.
- 5 Въведете кода за заключване за деца с **Бутони с цифри**.

- 6 Натиснете **Бутони за навигация**, за да се върнете с едно меню назад до **[Характеристики]** > **[Родителска оценка]**.
- ↳ Менюто **[Родителска оценка]** вече е достъпно.

Задаване на родителски оценки

Някои доставчици на цифрово съдържание категоризират своите програми като подходящи за определена възраст. Можете да настроите телевизора да показва само програми с подходяща за вашето дете възрастова категория.

Забележка

- Преди да можете да зададете родителски оценки, трябва да разрешите тази функция (вж. 'Разрешаване на родителски оценки' на стр. 32).

- 1 Докато гледате телевизия, натиснете **⬆ (У дома)**.
↳ Ще се появи началното меню.
- 2 Натиснете **Бутони за навигация**, за да изберете **[Настройка]**.
- 3 Натиснете бутона **ОК**.
↳ Ще се появи менюто **[Настройка]**.
- 4 Натиснете **Бутони за навигация**, за да изберете **[Характеристики]** > **[Родителска оценка]**.
↳ Показва се съобщение, което ви подканя да въведете кода за заключване за деца.
- 5 Въведете кода за заключване за деца с **Бутони с цифри**.
- 6 Натиснете бутона **Бутони за навигация**, за да изберете възрастова категория, след което натиснете **ОК**, за да приложите настройките.
↳ Всички програми извън избраната възрастова категория са блокирани.

- 7 Натиснете бутона **↩ BACK**, за да излезете, или натиснете **⬆ (У дома)**, за да се върнете към началното меню.

Използване на субтитри

Можете да включите показването на субтитри за всеки ТВ канал. Субтитрите се излъчват чрез телетекст или DVB-T цифрови излъчвания. При цифровите излъчвания разполагате с допълнителната опция да изберете предпочитания език за субтитри.

Разрешаване или забраняване на субтитри на аналогови телевизионни канали

- 1 Превключете на аналогов телевизионен канал.
- 2 Натиснете бутона **TELETEXT**.
- 3 Въведете трицифрения номер на страница със субтитрите с **Бутони с цифри**.
- 4 Натиснете бутона **TELETEXT**, за да изключите телетекста.
- 5 Натиснете бутона **SUBTITLE**.
↳ Ще се появи менюто **[Субтитри]**.

Забележка

- Менюто **[Субтитри]** е достъпно и чрез менюто **[Настройка]**.

- 6 Натиснете **Бутони за навигация** за избор на:
 - **[Вкл.]**Разрешаване на субтитри.
 - **[Изкл.]**Забраняване на субтитри.
 - **[Вкл. при спрян звук]**Показва субтитрите само когато звукът е спрян.
- 7 Натиснете **ОК**, за да потвърдите избора си.
↳ Субтитрите са разрешени или забранени.

- 8 Натиснете **↶ BACK**, за да излезете, или натиснете **🏠 (У дома)**, за да се върнете към началното меню.

Забележка

- Повторете тази процедура, за да разрешите показването на субтитри за всеки аналогов канал.
- Ако е разрешен EasyLink, субтитрите не се показват, когато е избрано (вж. 'Разрешаване или забраняване на EasyLink' на стр. 61)[**Вкл. при спрян звук**].

Разрешаване или забраняване на субтитри на цифрови телевизионни канали

- 1 Натиснете **SUBTITLE**.
↳ Ще се появи менюто [**Субтитри**].

Забележка

- Менюто [**Субтитри**] е достъпно и чрез менюто (вж. 'Влизане в менюто за настройка' на стр. 18)[**Настройка**].

- 2 Натиснете **Бутони за навигация** за избор на:
- [**Вкл.**]Разрешаване на субтитри.
 - [**Изкл.**]Забраняване на субтитри.
 - [**Вкл. при спрян звук**]Показва субтитрите само когато звукът е спрян.
- 3 Натиснете **OK**.
↳ Субтитрите са разрешени или забранени.
- 4 Натиснете **↶ BACK**, за да излезете или натиснете **🏠 (У дома)**, за да се върнете към началното меню.

Избор на език за субтитри при цифровите ТВ канали

Забележка

- Когато изберете език на субтитрите на цифров ТВ канал, както е описано по-долу, предпочитаният език на субтитрите, зададен в менюто за инсталиране временно бива отменен.

- 1 Докато гледате телевизия, натиснете **🏠 (У дома)**.
↳ Ще се появи началното меню.
- 2 Натиснете **Бутони за навигация**, за да изберете [**Настройка**].
- 3 Натиснете бутона **OK**.
↳ Ще се появи менюто [**Настройка**].
- 4 Натиснете **Бутони за навигация**, за да изберете [**Характеристики**] > [**Език на субтитрите**].
↳ Показва се списък с езици за субтитри.
- 5 Натиснете **Бутони за навигация**, за да изберете език.
- 6 Натиснете **OK**, за да потвърдите избора си.
↳ Езикът за субтитри е зададен.

Забележка

- Избира предпочитани езици за субтитри в менюто [**Езици**]. Субтитрите се показват автоматично на избрания език, когато са разрешени.

Използване на часовника на телевизора

Можете да виждате часовник на екрана на телевизора. Часовникът показва текущото време, като използва данни за времето, получени от вашия оператор на телевизионни услуги.

Показва часовника на телевизора

Можете да виждате часовник на екрана на телевизора, показващ точен час.

- 1 Докато гледате телевизия, натиснете  **OPTIONS**.
↳ Показва се менюто с опции.
- 2 Натиснете **Бутони за навигация**, за да изберете **[Часовник]**.
- 3 Натиснете **ОК**, за да потвърдите избора си.
↳ Часовникът показва часа на екрана на телевизора.



Забележка

- За да забраните часовника, повторете процедурата по-горе.



Съвет

- Часовникът е достъпен и чрез менюто (вж. 'Влизане в менюто за настройка' на стр. 18) **[Настройка]**.

Промяна на режима на часовника

По подразбиране режимът на часовника е зададен на **[Автоматичен]**, който синхронизира часовника на телевизора на Координирано универсално време (UTC). Ако телевизорът не може да получава излъчвания на UTC, задайте режима на часовника на **[Ръчен]**. Ако режимът на часовника е **[Ръчен]**, данните за времето се базират на настоящата времева зона (вж. 'Стъпка 1 Избор на вашата система' на стр. 44) и условията (вж. 'Разрешаване или забраняване на лятното часово време' на стр. 35) за лятното часово време.

- 1 Докато гледате телевизия, натиснете  **(У дома)**.
↳ Ще се появи началното меню.
- 2 Натиснете **Бутони за навигация**, за да изберете **[Настройка]**.

- 3 Натиснете бутона **ОК**.
↳ Ще се появи менюто **[Настройка]**.
- 4 Натиснете **Бутони за навигация**, за да изберете **[Инсталиране]** > **[Часовник]** > **[Режим авто часовник]**.
↳ Ще се появи менюто **[Режим авто часовник]**.
- 5 Натиснете **Бутони за навигация**, за да изберете **[Автоматичен]** или **[Ръчен]**.
- 6 Натиснете **ОК**, за да потвърдите избора си.
↳ Режимът на часовника е зададен.

Разрешаване или забраняване на лятното часово време

Ако режимът на часовника е зададен на **[Ръчен]**, разрешете или забранете лятното часово време, ако е необходимо за вашата часова зона.

- 1 В менюто **[Часовник]** натиснете **Бутони за навигация**, за да изберете **[Лятно часово време]**.
↳ Ще се появи менюто **[Лятно часово време]**.
- 2 Натиснете **Бутони за навигация**, за да изберете **[Лятно часово време]** или **[Стандартно време]**.
- 3 Натиснете **ОК**, за да потвърдите избора си.
↳ Лятното часово време е разрешено или забранено за вашата часова зона.

Преглед на снимки, възпроизвеждане на музика и гледане на видео

! Внимание

- Philips не носи отговорност, ако USB устройството за съхранение не се поддържа, нито за повреди или загуба на данни от използване на тази функция.

Телевизорът е оборудван с USB конектор, който ви позволява да прегледате снимки, да слушате музика или да гледате филми, съхранени на USB устройство за съхранение. Телевизорът има също така и мрежов конектор, който ви позволява да влизате и да възпроизвеждате мултимедийни файлове директно от компютъра.

Свързване на USB устройство за съхранение и въвеждане на браузър за съдържание

- 1 При включен телевизор свържете вашето USB устройство към USB порта отстрани на телевизора.
↳ Показва се USB браузърът за съдържание.

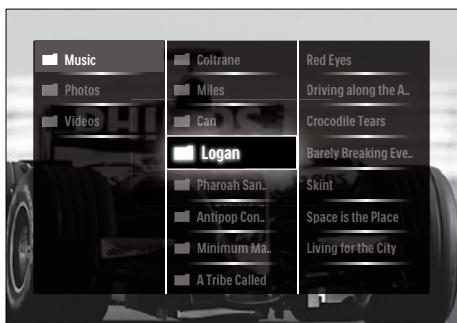

☰ Забележка

- USB браузърът за съдържание е достъпен и като изберете [Преглеждане в USB] в началното меню.
- Ако свържете няколко USB устройства за съхранение чрез USB концентратор, ще се покаже съобщение, което ви подканя да изберете дадено устройство. Натиснете **Бутони за навигация**, за да изберете устройството, след което натиснете **ОК**, за да потвърдите.

- 2 За да излезете от USB браузъра за съдържание, натиснете **▲(HOME)**.
↳ Ще се появи началното меню.

Свързване към дадена мрежа и влизане в браузъра за съдържание

Преди да влезете в браузъра за съдържание, се уверете, че телевизорът е свързан към компютърна мрежа (вж. 'Свързване към дадена мрежа и влизане в браузъра за съдържание' на стр. 36).

- 1 Докато гледате телевизия, натиснете **▲(У дома)**.
↳ Ще се появи началното меню.
- 2 Натиснете **Бутони за навигация**, за да изберете [Преглед компют.].
↳ Показва се браузърът за съдържание.

Преглед на слайдшоу от снимки

- 1 В браузъра за съдържание натиснете **Бутони за навигация**, за да изберете дадена снимка.
- 2 Натиснете **▶||** или **ОК**.
↳ Започва слайдшоу от избраното изображение.
- 3 Натиснете:
 - **▶||**, за да спрете временно слайдшоуто.
 - **◀/▶**, **◀◀▶▶** или **P +/-**, за да се върнете или да преминете напред към следващото изображение.
 - **■**, за да спрете слайдшоуто и да се върнете на браузъра за съдържание.

Промяна на настройките на слайдшоуто

- 1 Когато преглеждате дадено слайдшоу, натиснете **OPTIONS**.
↳ Показва се менюто с опции.
- 2 Използвайте **Бутони за навигация** за избор и промяна на:
 - **[Завъртане]**Завъртане на картината.
 - **[Повторение]**Повтаря слайдшоуто.
 - **[Разбъркване включено]**Показва картините в слайдшоуто в случаен ред.
 - **[Разбъркване изключено]**Забранява случайно показване на картини в слайдшоуто.
 - **[Скорост на слайдшоу]**Задаване на период от време, за което се показва дадена снимка.
 - **[Преход на слайдшоу]**Задаване на преход от една снимка към следващата.
- 3 Натиснете **OK**, за да потвърдите избора си.
↳ Настройката за слайдшоу е приложена.

Слушане на музика

- 1 В USB браузъра за съдържание натиснете **Бутони за навигация**, за да изберете дадена песен.
- 2 Натиснете бутона **OK**.
↳ Песента започва да се възпроизвежда в музикалния плейър.
- 3 Натиснете:
 - **P +/-**, за да преминете към следващата или предишната песен.
 - **◀◀▶▶**, за да превъртате напред или назад дадена песен.
 - или **▶▶** за възпроизвеждане или пауза на дадена песен.

- 4 Натиснете **■** или **OK**, за да спрете възпроизвеждането и за да излезете в USB браузъра за съдържание.

Промяна на настройките за музика

- 1 Когато сте в музикалния плейър, натиснете **OPTIONS**.
↳ Показва се менюто с опции.
- 2 Използвайте **Бутони за навигация** за избор и промяна на:
 - **[Повторение]**Повтаря песен или албум.
 - **[Разбъркване включено]/[Разбъркване изключено]**Разрешаване или забраняване на случайното възпроизвеждане на песни.
- 3 Натиснете **OK**, за да потвърдите избора си.
↳ Настройката за музика е приложена.



Забележка

- Също са налични настройки за слайдшоу, като натиснете бутона **OPTIONS**, докато сте в браузъра за съдържание.

Гледане на видео

- 1 В USB браузъра за съдържание натиснете **Бутони за навигация**, за да изберете даден видео файл.
- 2 Натиснете бутона **OK**.
↳ Видео файлът започва да се възпроизвежда във видео плейъра.
- 3 Натиснете:
 - **P +/-**, за да преминете към следващия или предишния видео файл.
 - **◀◀▶▶**, за да превъртате напред или назад дадено видео.
 - или **▶▶** за възпроизвеждане или пауза на даден видео файл.

- 4 Натиснете **■** или **ОК**, за да спрете възпроизвеждането и за да излезете в USB браузъра за съдържание.

Промяна на настройките на видеото

- 1 Когато сте във видео плейъра, натиснете **OPTIONS**.
↳ Показва се менюто с опции.
- 2 Използвайте **Бутони за навигация** за избор и промяна на:
 - **[Малък екран]** Възпроизвежда видео файл на малък екран.
 - **[Цял екран]** Възпроизвежда видео файл на цял екран.
 - **[Повторение]** Повтаря даден видео файл.
 - **[Разбъркване включено]/[Разбъркване изключено]** Разрешава или забранява случайното възпроизвеждане на видеофайлове.
- 3 Натиснете **ОК**, за да потвърдите промяната на настройката.

Изключване на USB устройство за съхранение



Внимание

- Следвайте тази процедура, за да избегнете повреда на USB устройството за съхранение.

- 1 Натиснете **⬆** (**HOME**), за да излезете от USB браузъра за съдържание.
- 2 Изчакайте пет секунди, преди да извадите USB устройството за съхранение.

Слушане на цифрови радиоканали

Ако съществуват цифрови излъчвания, цифровите радиоканали се инсталират автоматично по време на инсталирането.

- 1 Докато гледате телевизия, натиснете **ОК**.
↳ Показва се таблицата с каналите.
- 2 Натиснете бутона **OPTIONS**.
↳ Показва се менюто с опции.
- 3 Натиснете **Бутони за навигация**, за да изберете **[Изберете списък]**.
↳ Ще се появи менюто **[Изберете списък]**.
- 4 Натиснете **Бутони за навигация**, за да изберете **[Радио]**.
- 5 Натиснете бутона **ОК**.
↳ Показва се списък с наличните цифрови радио канали в таблицата с канали.
- 6 Натиснете **Бутони за навигация**, за да изберете радио канал.
- 7 Натиснете бутона **ОК**.
↳ Избраният цифров радио канал се възпроизвежда чрез високоговорителите на телевизора.

Актуализиране на софтуера на телевизора

Philips непрестанно се старее да подобри своите изделия и ние ви препоръчваме да актуализирате софтуера на вашия телевизор, когато са налични актуализации за него. Проверете на www.philips.com/support за налични такива.

Проверка на текущата версия на софтуера

- 1 Докато гледате телевизия, натиснете **⬆ (У дома)**.
↳ Ще се появи началното меню.
- 2 Натиснете **Бутони за навигация**, за да изберете **[Настройка]**.
- 3 Натиснете бутона **ОК**.
↳ Ще се появи менюто **[Настройка]**.
- 4 Натиснете **Бутони за навигация**, за да изберете **[Актуализиране на софтуера] > [Информация за текущия софтуер]**.
- 5 Натиснете бутона **ОК**.
↳ Показва се версията на текущия софтуер.

Актуализация на софтуера (от уеб сайта)

Преди да изпълните тази процедура, проверете дали имате:

- Достатъчно време, за да завършите актуализирането.
- USB устройство за съхранение с поне 256 MB свободно място на него.
- Достъп до компютър с USB порт и достъп до интернет.

- 1 Докато гледате телевизия, натиснете **⬆ (У дома)**.
↳ Ще се появи началното меню.
- 2 Натиснете **Бутони за навигация**, за да изберете **[Настройка]**.
- 3 Натиснете бутона **ОК**.
↳ Ще се появи менюто **[Настройка]**.
- 4 Натиснете **Бутони за навигация**, за да изберете **[Актуализиране на софтуера] > [Актуализирай сега]**.
- 5 Натиснете бутона **ОК**.
↳ Стартира се помощникът за актуализиране. Следвайте инструкциите на екрана, за да завършите актуализирането.

Актуализиране на софтуера (цифрови излъчвания)

(Достъпни само в някои страни) Ако са достъпни актуализации на софтуера, телевизорът ви може да ги получава чрез цифрови излъчвания.

Ако дадена актуализация е налична, ще се покаже съобщение, което ви подканя да актуализирате софтуера. Силно ви препоръчваме да актуализирате софтуера, когато получите подкана за това. Следвайте инструкциите по-долу, за да актуализирате софтуера по-късно.

- 1 Докато гледате телевизия, натиснете **⬆ (У дома)**.
↳ Ще се появи началното меню.
- 2 Натиснете **Бутони за навигация**, за да изберете **[Настройка]**.
- 3 Натиснете бутона **ОК**.
↳ Ще се появи менюто **[Настройка]**.
- 4 Натиснете **Бутони за навигация**, за да изберете **[Актуализиране на софтуера] > [Локални актуализации]**.
- 5 Натиснете бутона **ОК**.
↳ Телевизорът търси налични актуализации на софтуера чрез цифрови излъчвания.

Актуализиране на софтуера (през интернет)

(Достъпно само в някои страни) Ако телевизорът ви е свързан към маршрутизатор, който е свързан с интернет, може да актуализирате софтуера на телевизора директно през интернет. Необходимо е да разполагате с високоскоростна връзка с интернет.

- 1 Докато гледате телевизия, натиснете **⬆ (У дома)**.
↳ Ще се появи началното меню.
- 2 Натиснете **Бутони за навигация**, за да изберете **[Настройка]**.

- 3 Натиснете бутона **ОК**.
↳ Ще се появи менюто **[Настройка]**.
- 4 Натиснете **Бутони за навигация**, за да изберете **[Актуализиране на софтуера]** > **[Актуализирай сега]**.
- 5 Натиснете бутона **ОК**.
- 6 Изберете **[Internet]** и натиснете **ОК**.
↳ Актуализирането ще започне. Когато актуализирането завърши, телевизорът ще се изключи, след което автоматично ще се включи отново. Изчакайте, докато телевизорът се включи отново; не използвайте **⏻POWER** на телевизора.

Съвет

- Ако телевизорът е свързан с интернет, при включване той показва съобщение за наличност на нов софтуер.

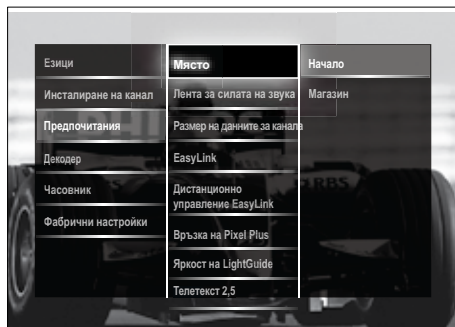

- 5 Натиснете **Бутони за навигация** за избор и промяна на:
 - **[Място]** Оптимизира настройките на телевизора за вашето местоположение - в дома или в магазин.
 - **[Плъзгач сила звук]** Показване на лентата за силата на звука при регулиране на силата на звука.
 - **[Размер на данните за канала]** Показване на информация за телевизионните канали при всяка смяна.
 - **[EasyLink]** Разрешаване на възпроизвеждане и режим на готовност с едно натискане на бутон между съвместими с EasyLink устройства.
 - **[Дистанционно управление EasyLink]** Когато функцията EasyLink е разрешена, можете да пренасочите бутоните на дистанционното.
 - **[Връзка на Pixel Plus]** Когато функцията EasyLink е разрешена, автоматично прилага най-добрата настройка Pixel Plus, ако има повече от една (например, ако телевизорът и DVD плейъра поддържат Pixel Plus).
 - **[Яркост на LightGuide]** Настройка на яркостта на предния светодиоден индикатор или LightGuide.
 - **“[Телетекст 2,5]”** Разрешава или забранява Телетекст 2.5.

Промяна на предпочитания за телевизора

- 1 Докато гледате телевизия, натиснете **⬆ (У дома)**.
↳ Ще се появи началното меню.
- 2 Натиснете **Бутони за навигация**, за да изберете **[Настройка]**.
- 3 Натиснете бутона **ОК**.
↳ Ще се появи менюто **[Настройка]**.
- 4 Натиснете **Бутони за навигация**, за да изберете **[Инсталиране]** > **[Предпочитания]**.
↳ Ще се появи менюто **[Предпочитания]**.

- 6 Натиснете бутона **ОК**.
 ↳ Приложени са предпочитанията за телевизора.

Стартиране на ТВ демонстрация

(Не се поддържа за МНЕСГ канали)

- 1 Докато гледате телевизия, натиснете **DEMO**.
 ↳ Ще се покаже демонстрационното меню.
- 2 Натиснете **Бутони за навигация**, за да изберете демонстрация.
- 3 Натиснете **ОК**, за да стартирате демонстрацията.
- 4 Натиснете **DEMO** или **↩ BACK**, за да излезете от демонстрацията.

Възстановяване на фабричните настройки на телевизора

Връщането на телевизора ви към фабричните му настройки възстановява настройките по подразбиране за картина и звук. Настройките за инсталираните канали не се променят.

- 1 Докато гледате телевизия, натиснете **🏠 (У дома)**.
 ↳ Ще се появи началното меню.
- 2 Натиснете **Бутони за навигация**, за да изберете **[Настройка]**.
 ↳ Ще се появи менюто **[Настройка]**.
- 3 Натиснете **Бутони за навигация**, за да изберете **[Инсталиране] > [Фабрични настройки]**.
- 4 Натиснете бутона **ОК**.
 ↳ Настройките на телевизора се възстановяват до фабричните настройки.

Използване на универсално дистанционно управление (само при някои модели)

Контроли и други устройства, като например DVD плейър, цифрова приставка или система за домашно кино от Philips или други марки. За да се върнете към режима на телевизора, натиснете **TV**.

Използвайте тези клавиши, за да контролирате устройствата:

- **DVD**: контролира DVD плейър, DVD записващо устройство, плейър за DVD-R HDD или Blu-ray дискове.
- **STB**: контролира цифров приемник или сателитен приемник
- **HTS**: контролира система за домашно кино или усилвател.

Настройка на универсално дистанционно управление

Преди да използвате дистанционното управление на телевизора, за да контролирате друго устройство, настройте режима на универсалното дистанционно управление.

Забележка

- Тази функция не се поддържа за някои устройства. Няма подходящ код на дистанционно управление.

- 1 Натиснете **🏠 (У дома)**.
 ↳ Ще се появи началното меню.
- 2 Натиснете **Бутони за навигация**, за да изберете **[Настройка]**.
- 3 Натиснете бутона **ОК**.
 ↳ Ще се появи менюто **[Настройка]**.
- 4 Натиснете **Бутони за навигация**, за да изберете **[Инсталиране] > [Универсално дистанционно управление]**.

- 5 Натиснете бутона **OK**.
 - ↳ По-нататък следвайте инструкциите на екрана. Телевизорът търси подходящ код за дистанционно за вашето устройство.
- 6 Когато кодът за дистанционно управление бъде засечен, натиснете **Универсални бутони за управление**, за да контролирате устройството.
 - ↳ Клавишът мига. Използвайте дистанционното управление, за да управлявате засеченото устройство.

Съвет

- В режим на универсално дистанционно управление дистанционното управление се превключва в режим на телевизор след 30 секунди, ако не бъде натиснат клавиш.

- 2 Въведете 4-цифровия код за дистанционно управление за устройството.
- 3 Ако кодът е приет, всичките четири клавиша премигват три пъти.
 - ↳ Клавишът за универсален режим е настроен.
- 4 Ако въведеният код е неправилен, всички клавиши премигват за две секунди. Въведете повторно правилния код.
- 5 Когато настройката завърши, натиснете клавиша за универсален режим, за да работите с устройството.

Съвет

- Ако устройството не реагира правилно, повторете настройката с друг код за дистанционно управление.

Ръчна настройка на универсално дистанционно управление

Въведете кода на дистанционното управление, за да настроите клавиша (вж. 'Кодове за универсално дистанционно управление' на стр. 70) за универсален режим.

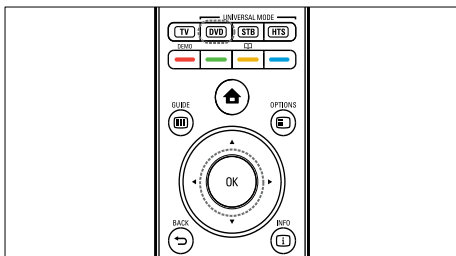

- 1 Натиснете и задръжте бутона **UNIVERSAL MODE (DVD, STB или HTS)** и **OK** едновременно.
 - ↳ Всичките четири клавиша светват за една секунда и клавишът остава осветен.

6 Инсталиране на канали

Първият път, когато настройвате телевизора, ще получите подкана да изберете език за меню и да инсталирате ТВ и цифрови радиоканали (ако са достъпни). В тази глава са предоставени инструкции за преинсталиране и фина настройка на канали.

Автоматично инсталиране на канали

В този раздел е описано как да търсите и автоматично да запамятвате канали.

Инсталиране на канали

Телевизорът търси и запомня всички налични цифрови и аналогови ТВ канали, както и всички налични цифрови радио канали.

- 1 В менюто **[Инсталиране на канал]** натиснете **Бутони за навигация**, за да изберете **[Автоматично инсталиране]**.
- 2 Натиснете бутона **ОК**.
↳ Ще се покаже съобщение, което ви подканя да стартирате инсталирането на канала.

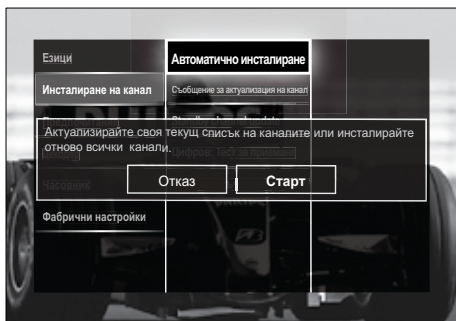

- 3 Натиснете **Бутони за навигация**, за да изберете **[Старт]**.
- 4 Натиснете бутона **ОК**.
↳ Показва се екранът за актуализиране на канал с избрано **[Повторно инсталиране на канали]**.

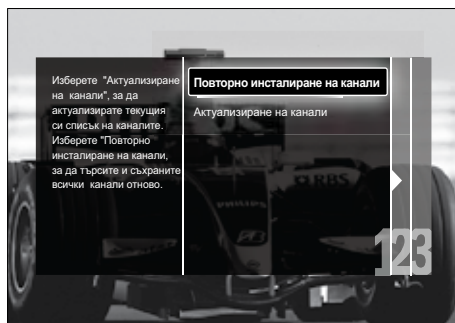

Внимание

- Оставете **[Настройките]** непроменено, освен ако доставчикът на DVB-C не предоставя стойности за **[Мрежова честота]**, **[ИД на мрежа]** или **[Символна скорост]**.
- Задаването на **[Сканиране на честоти]** на **[Пълно сканиране]** може да увеличи значително времето за инсталиране.



Забележка

- Ако имате достъп до DVB-T и DVB-C и искате да прегледате канали от двете мрежи, трябва да извършите инсталацията на канала два пъти – веднъж за DVB-T и веднъж за DVB-C. Изберете **[Антенa]**, за да инсталирате DVB-T канали и **[Кабел]**, за да инсталирате DVB-C канали.
- Превключване между DVB-T и DVB-C канали (вж. 'Достъп до канали на кабелни мрежи DVB-C и DVB-T', на стр. 44).

- 5 Натиснете бутона **ОК**.
↳ Следвайте инструкциите на екрана, за да завършите инсталирането на каналите. Когато инсталацията на канала приключи, е избрано **[Готово]** и се показва списъкът с инсталираните канали.

- Натиснете **OK**, за да потвърдите избора си.
↳ На телевизора се показва менюто **[Инсталиране на канал]**.

Съвет

- Когато бъдат намерени цифрови ТВ канали, в списъка с инсталираните канали може да има канали с празни номера. Можете да преименувате, препоредите или деинсталирате съхранените канали, както е описано по-долу.

Достъп до канали на кабелни мрежи DVB-C и DVB-T.

Тази опция се появява само ако в страната ви се поддържа DVB-C (Digital Video Broadcasting-Cable – разпространение на цифров видео сигнал – по кабел). Ако сте инсталирали DVB-C и DVB-T канали, трябва да превключите на съответната мрежа, за да гледате каналите на нея.

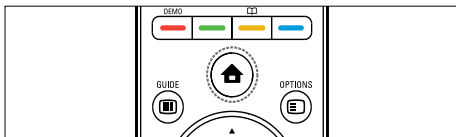

- 1 Докато гледате телевизия, натиснете **⬆ (У дома)**.
↳ Ще се появи началното меню.
- 2 Натиснете **Бутони за навигация**, за да изберете **[Настройка]**.
↳ Ще се появи менюто **[Настройка]**.
- 3 Натиснете **Бутони за навигация**, за да изберете **[Инсталиране] > [Инсталиране на канал] > [Антенa или кабелен DVB] > [Антенa] или [Кабел]**.
 - Изберете **[Антенa]**, за да влезете в DVB-T (Digital Video Broadcasting-Terrestrial) каналите.
 - Изберете **[Кабел]**, за да влезете в DVB-C (Digital Video Broadcasting-Cable) каналите.

- 4 Натиснете **OK**, за да потвърдите избора си.
- 5 Натиснете **↩ BACK**, за да излезете.
↳ Телевизорът превключва на избраната мрежа.

Ръчно инсталиране на канали

Този раздел описва как да търсите и да съхранявате аналогови ТВ канали ръчно.

Стъпка 1 Избор на вашата система

Забележка

- Преминете направо на следващата стъпка, ако системните настройки са правилни.

- 1 Докато гледате телевизия, натиснете **⬆ (У дома)**.
↳ Ще се появи началното меню.
- 2 Натиснете **Бутони за навигация**, за да изберете **[Настройка]**.
↳ Ще се появи менюто **[Настройка]**.
- 3 Натиснете **Бутони за навигация**, за да изберете **[Инсталиране] > [Инсталиране на канал] > [Аналогов: Ръчно инсталиране] > [Система]**.
- 4 Натиснете бутона **OK**.
↳ Ще се покаже списък с регионалните системи.
- 5 Натиснете **Бутони за навигация**, за да изберете страна или регион.
- 6 Натиснете **OK**, за да потвърдите избора си.
↳ Прилага се избраната страна или регион.

Стъпка 2 Търсене и съхраняване на нови ТВ канали

- 1 В менюто **[Аналогов: Ръчно инсталиране]** натиснете **Бутони за навигация**, за да изберете **[Намиране на канал]**.
- 2 Натиснете **ОК**.
↳ Ще се появи менюто **[Намиране на канал]**.

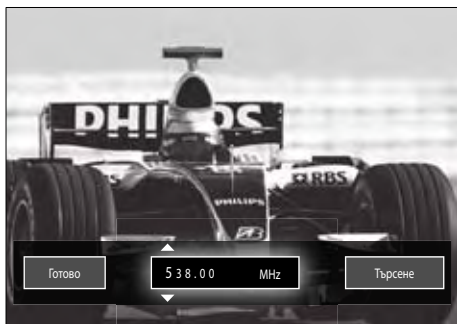

- 3 Натиснете:
 - **Бутони за навигация** или **Бутони с цифри**, за да въведете ръчно честотата на канала.
 - **Бутони за навигация**, за да изберете **[Търсене]**, след което натиснете **ОК**, за да търсите автоматично следващия канал.
- 4 Когато е избрана правилната честота за канала, натиснете **Бутони за навигация**, за да изберете **[Готово]**.
- 5 Натиснете **ОК**.
↳ Ще се появи менюто **[Аналогов: Ръчно инсталиране]**.
- 6 Натиснете **Бутони за навигация**, за да изберете **[Съхраняване на текущия канали]**, за да съхраните новия канал под настоящия, или **[Съхраняване като нов канал]**, за да съхраните новия канал под нов номер за канал.
- 7 Натиснете **ОК**, за да потвърдите избора си.
↳ Каналът е съхранен.

Фино настройване на аналоговите канали

При лош сигнал можете да направите ръчно фино настройване на аналогови канали.

- 1 Докато гледате телевизия, изберете канала, на който да направите ръчно настройване.
- 2 Натиснете **🏠 (У дома)**.
↳ Ще се появи началното меню.
- 3 Натиснете **Бутони за навигация**, за да изберете **[Настройка]**.
- 4 Натиснете бутона **ОК**.
↳ Ще се появи менюто **[Настройка]**.
- 5 Натиснете **Бутони за навигация**, за да изберете **[Инсталиране] > [Инсталиране на канал] > [Аналогов: Ръчно инсталиране] > [Фина настройка]**.
- 6 Натиснете бутона **ОК**.
↳ Ще се появи менюто **[Фина настройка]**.
- 7 Натиснете **Бутони за навигация** или **Бутони с цифри**, за да въведете ръчно честотата на канала.
- 8 Когато правилната честота за канала е избрана, натиснете **Бутони за навигация**, за да изберете **[Готово]**, след което натиснете **ОК**.
↳ Ще се появи менюто **[Аналогов: Ръчно инсталиране]**.
- 9 Натиснете **Бутони за навигация**, за да изберете **[Съхраняване на текущия канали]**, за да съхраните новия канал на мястото на текущия.
- 10 Натиснете **ОК**, за да потвърдите избора си.

Ръчно актуализиране на списъка на каналите

Ако телевизорът е в режим на готовност, актуализирането се извършва всяка сутрин. Това актуализиране споставя каналите, вече съхранени в списъка ви на канали, с онези, които са достъпни.

В допълнение към автоматичното актуализиране можете да актуализирате списъка на каналите и ръчно.

Съвет

- За да деактивирате функцията за автоматично актуализиране, в менюто **[Инсталиране]**, натиснете **Бутони за навигация**, за да изберете **[Инсталиране на канал] > [Актуал. канал в готовност]**, след което изберете **[Изкл.]**.

- 1 В менюто **[Инсталиране]** натиснете **Бутони за навигация**, за да изберете **[Инсталиране на канал] > [Автоматично инсталиране]**.
- 2 Натиснете бутона **ОК**.
↳ Показва се съобщение с избрано **[Старт]**, което ви подканя да стартирате актуализирането на канала.
- 3 Натиснете бутона **ОК**.
↳ Ще се покаже екранът за актуализиране на канали.
- 4 Натиснете **Бутони за навигация**, за да изберете **[Актуализиране на канали]**.

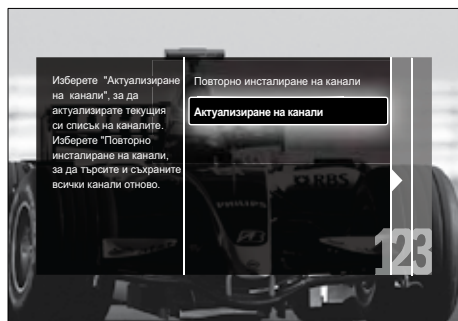

- 5 Натиснете бутона **ОК**.
↳ Следвайте инструкциите на екрана, за да завършите актуализирането на каналите. Когато актуализацията приключи, **[Готово]** е избрано и се показва списък с добавените канали.
- 6 Натиснете бутона **ОК**.
↳ Ще се появи менюто **[Инсталиране]**.

Тестово цифрово приемане

Ако използвате цифрово излъчване, можете да проверите качеството и силата на сигнала за цифровите канали. Това ще ви позволи да преместите и тествате антената или сателитната чиния.

- 1 В менюто **[Инсталиране]** натиснете **Бутони за навигация**, за да изберете **[Инсталиране на канал] > [Цифров: Тест за приемане] > [Търсене]**.
- 2 Натиснете **ОК**.
↳ Ще се появи менюто **[Търсене]**.
- 3 Натиснете:
 - **Бутони за навигация** или **Бутони с цифри**, за да въведете ръчно честотата на канала.
 - **Бутони за навигация**, за да изберете **[Търсене]**, след което натиснете **ОК**, за да търсите автоматично за следващия канал. Ако качеството и силата на сигнала са лоши, преместете антената или сателитната чиния и проверете отново.
- 4 Когато приключите, натиснете **Бутони за навигация**, за да изберете **[Готово]**.
- 5 Натиснете **ОК**.
↳ Ще се появи менюто **[Инсталиране]**.

Забележка

- Ако имате по-нататъшни проблеми с приемането на цифровите излъчвания, обърнете се към специалист по инсталирането.

Промяна на настройките съобщението за стартиране

Разрешаване или забраняване на съобщенията, които се показват при стартирането, за да укажат дали са необходими даден канал или актуализация на инсталацията.

- 1 В менюто **[Инсталиране]** натиснете **Бутони за навигация**, за да изберете **[Инсталиране на канал] > [Съобщение за актуализация на канал]**.
- 2 Натиснете **ОК**.
- 3 Натиснете **Бутони за навигация**, за да изберете **[Вкл.]** или **[Изкл.]**.
 - ↳ Съобщенията при стартиране са разрешени или забранени.

7 Свързване на устройствата

За постигане на най-добро качество на картината е препоръчително да използвате следните типове връзки, показани по-долу (от най-високо до основно качество):

- 1 HDMI
- 2 Y Pb Pr (компонент)
- 3 SCART
- 4 VIDEO (композитно)

Забележка

- Диаграмите за свързване в този раздел са примерни. Изчерпателен интерактивен наръчник, предназначен да ви помогне при свързването на продукта, може да се намери на адрес www.connectivityguide.philips.com.

Съединители на гърба

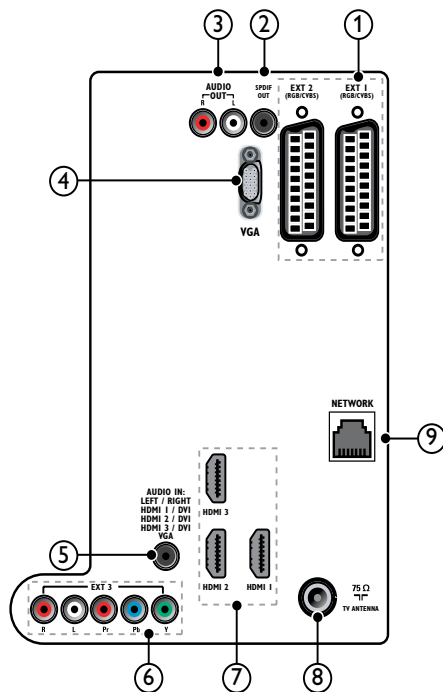

① EXT 1/EXT 2 (SCART)

Аудио- и видеовход от аналогови или цифрови устройства, като например DVD плейъри или игрови конзоли.

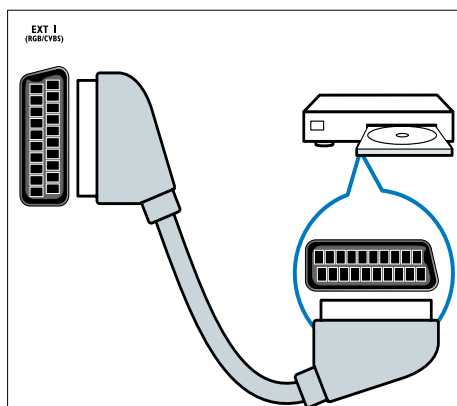

2 SPDIF OUT

Цифров аудиоизход към домашно кино или други цифрови аудиосистеми.

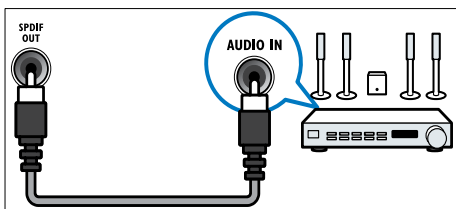

3 AUDIO OUT L/R

Аналогов аудиоизход към домашно кино или други аудиосистеми.

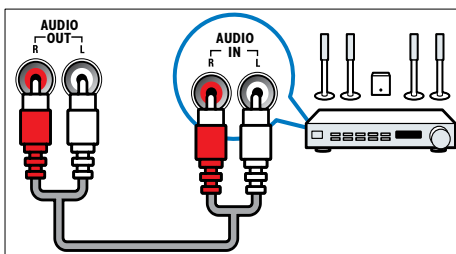

4 VGA

Видеовход от компютър.

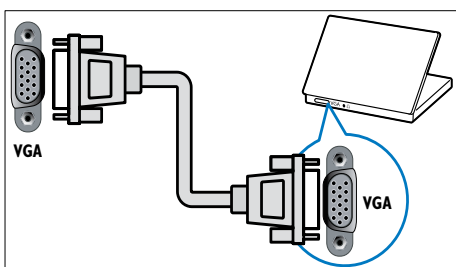

5 AUDIO IN

Аудиовход от устройства, които изискват отделна аудиовръзка, като например компютър.

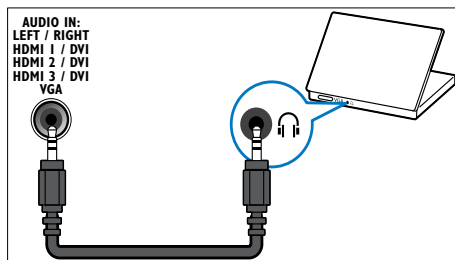

6 EXT 3(Y Pb Pr)AUDIO L/R

Аудио- и видеовход от аналогови или цифрови устройства, като например DVD плейъри или игрови конзоли.

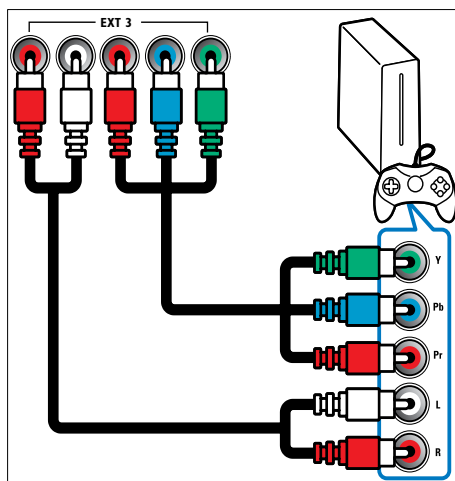

7 HDMI1/2/3

Цифров аудио- и видеовход от висококачествени цифрови устройства, като например Blu-ray плейъри.

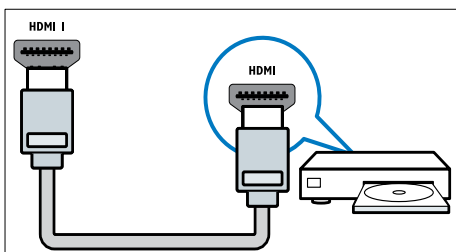

Забележка

- Ако свързвате дебели HDMI кабели, използвайте HDMI1.

8 TV ANTENNA

Входящ сигнал от антена, кабел или сателит.

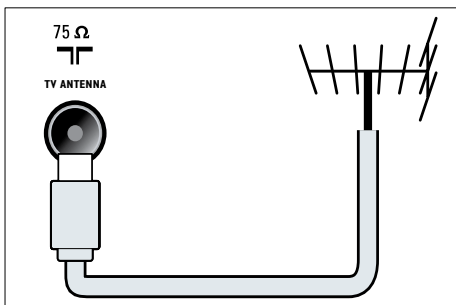

9 МРЕЖА*Тази функция е налична само при някои модели.

Входящи данни от мрежа.

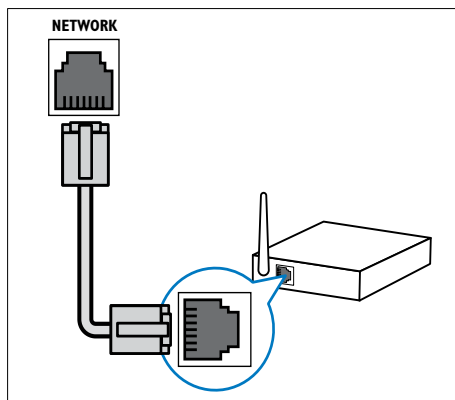

Странични съединители

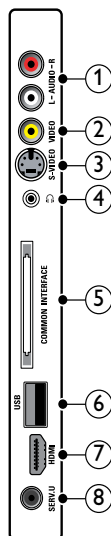

- ① **AUDIO IN L/R**
Аудиовход от аналогови устройства VIDEO или S-VIDEO.

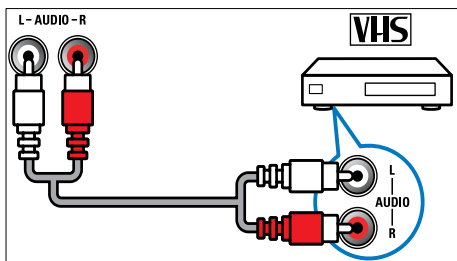

- ② **VIDEO**
Композитен видеовход от аналогови устройства, като например видеокасетофони.

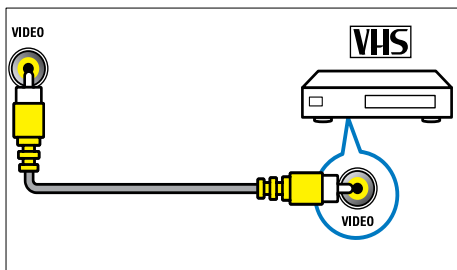

- ③ **S-VIDEO**
Видеовход от аналогови устройства, като например сателитни приемници.

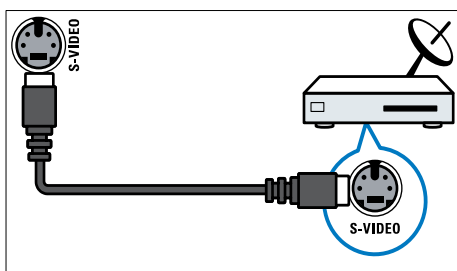

- ④  **4**
Стерео аудиоизход към слушалки.

- ⑤ **COMMON INTERFACE**
Слот за модул за условен достъп (CAM).

- ⑥ **USB**
Входящи данни от USB устройства за съхранение.

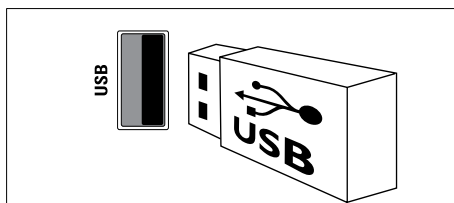

- ⑦ **HDMI**
Цифров аудио- и видеовход от висококачествени цифрови устройства, като например Blu-ray плейъри.

- ⑧ **SERV. U**
За употреба само от сервизния персонал.

Свързване на компютър

Преди да свържете компютър към телевизора:

- настройте честотата на опресняване на монитора на компютъра на 60 Хц.
- Изберете някоя от поддържаните разделителни способности на монитора на компютъра.
- Разрешете [**PC режим**] в менюто (вж. 'Регулирайте ръчно настройките на картината' на стр. 20)[**Картина**] и задайте формата на картината на [**Немашабиран**].

Свържете компютъра с един от следните конектори:

Забелужка

- Връзките чрез DVI или VGA изискват допълнителен аудиокабел.

- HDMI кабел

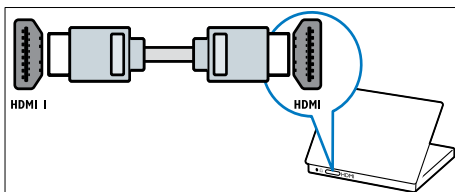

- DVI-HDMI кабел (отзад HDMI и AUDIO IN)

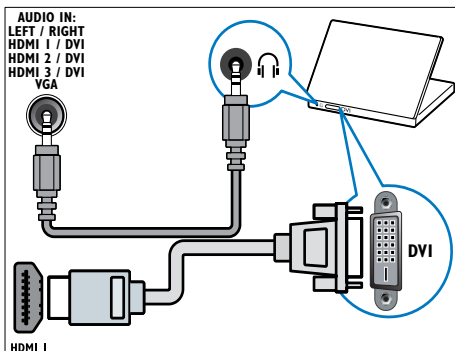

- DVI-HDMI кабел (отстрани HDMI и AUDIO IN L/R)

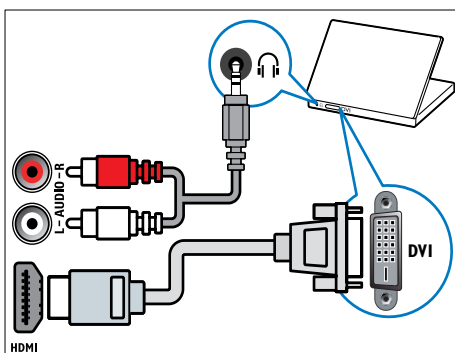

- HDMI кабел и HDMI-DVI адаптер (отзад HDMI и AUDIO IN)

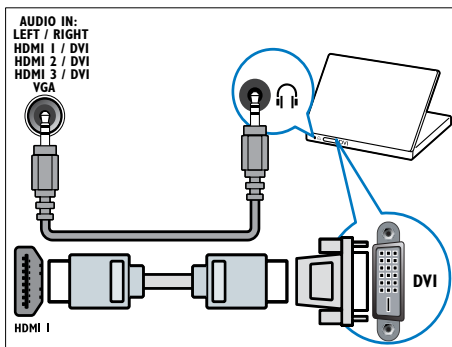

- HDMI кабел и HDMI-DVI адаптер (отстрани HDMI и AUDIO IN L/R)

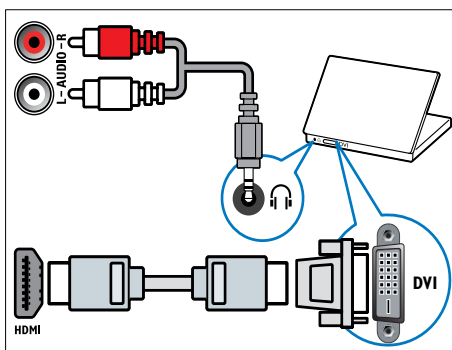

- VGA кабел

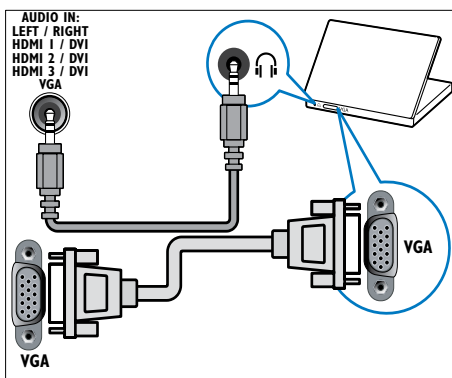

Свързване към компютърна мрежа (само при някои модели)

Свържете телевизора към компютърна мрежа и се насладете на:

- **Мултимедийно съдържание, предавано от компютъра**
Когато телевизорът е свързан към дадена компютърна мрежа, можете да преглеждате снимки, да възпроизвеждате музика и да гледате видео файлове, предавани от компютъра (вж. 'Свързване към дадена мрежа и влизане в браузера за съдържание' на стр. 36).
- **Net TV**

Когато телевизорът е свързан към компютърна мрежа с интернет достъп, можете да търсите за Net TV.



Внимание

- Запознайте се с мрежовия рутер, софтуера на сървъра за мултимедия и мрежовите принципи, преди да се опитвате да свържете телевизора към дадена компютърна мрежа. Ако е необходимо, прочетете документацията, съпътстваща мрежовите компоненти. Philips не са отговорни за загубени и повредени данни.

Какво ви трябва

- Мрежов рутер (с разрешено DHCP)
- Компютър с инсталиран софтуер за сървър за мултимедия. Компютърът трябва да е свързан към мрежия рутер чрез кабелна или безжична мрежова връзка.
- Мрежов кабел (RJ45)
- Интернет връзка за Net TV



Забележка

- Наличен (вж. 'Мултимедия' на стр. 63) е пълен списък с поддържащия софтуер за сървър за мултимедия.

Свързване на телевизора към дадена компютърна мрежа

- 1 Свържете мрежовия кабел между **МРЕЖА** конектора отзад на телевизора и мрежовия рутер. Уверете се, че рутерът е свързан към компютъра чрез кабелна или безжична връзка, както и че DHCP настройката на рутера е разрешена. За услугата за Net TV, се уверете, че мрежовият рутер има пълен достъп до интернет (и не е ограничен от защитни стени или други системи за защита).

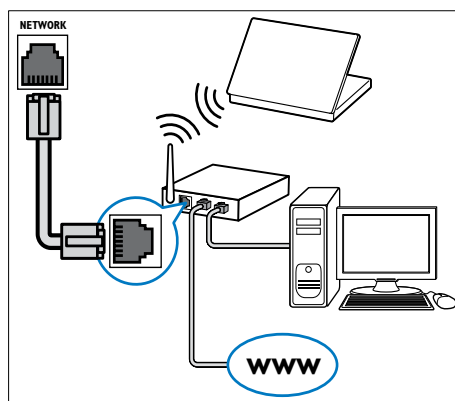

- 2 Включете рутера.
- 3 Включете компютъра.
- 4 Настройте софтуера за сървър за мултимедия за достъп до мултимедия от компютъра (вж. 'Настройване на софтуер за сървър за мултимедия' на стр. 54) или конфигурирайте телевизора за достъп до Net TV (вж. 'Настройване на софтуер за сървър за мултимедия' на стр. 57).

Настройване на софтуер за сървър за мултимедия

Софтуерът за сървър за мултимедия трябва да е конфигуриран правилно, за да се разреши споделянето на мултимедия. Следвайте инструкциите по-долу, за да настроите софтуера на сървъра за мултимедия и да споделите папки с мултимедия. Ако не намирате инструкции за софтуера за сървър за мултимедия, вж. документацията, съпътстваща софтуера, за да разрешите споделянето на мултимедия.

Забележка

- Не е нужно да завършвате този раздел, за да влезете в Net TV.

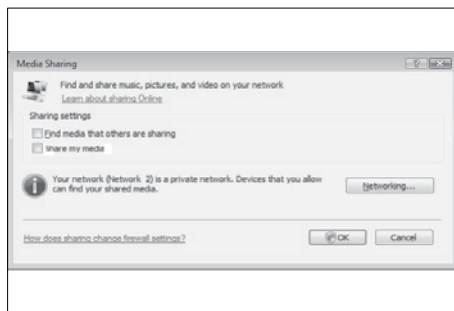

- Щракнете върху **Работа в мрежа...**
↳ Показва се центърът за мрежи и споделяне.

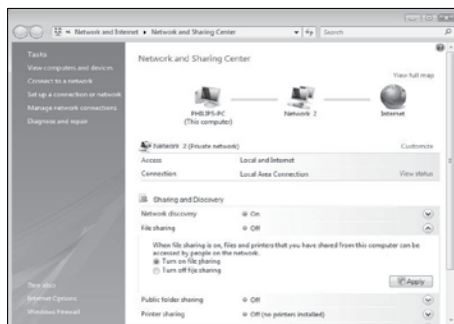

- Щракнете върху стрелката до **Откриване на мрежа**.
↳ **Откриване на мрежа** опциите се показват.
- Щракнете върху **Включи откриването на мрежа**, след което щракнете върху **Приложи**.
- Щракнете върху стрелката до **Споделяне на файлове**.
↳ Показват се опциите за споделяне на файлове.
- Щракнете върху **Включи споделяне на файлове**, след което щракнете върху **Приложи**.
- Върнете се на прозореца **Споделяне на мултимедия**.

В Microsoft Windows Media Player 11

Забележка

- Инструкциите са приложими за Microsoft Windows XP и Vista.

Разрешаване на споделянето на мултимедия

- В Microsoft Windows стартирайте Windows Media Player 11.
↳ Показва се Windows Media Player.



- Щракнете върху **Библиотека > Споделяне на мултимедия**.
↳ Показва се прозорецът за споделяне на мултимедия.

- 9 В полето **Настройки за споделяне** щракнете върху **Сподели моята мултимедия с:**

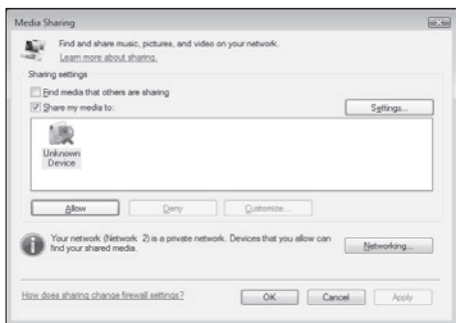

- 10 Щракнете върху иконата **Неизвестно устройство** (телевизорът), след което щракнете върху **Разреша**.

↳ Показва се зелена отметка в иконата **Неизвестно устройство**, указваща, че то е готово за споделяне на мултимедия.

- 11 Щракнете върху бутона **ОК**.

Добавяне на папки за споделяне на мултимедия

- 1 В Windows Media Player щракнете върху **Библиотека** -> **Добавяне към библиотеката...**

↳ Показва се прозорецът **Добавяне към библиотеката**.

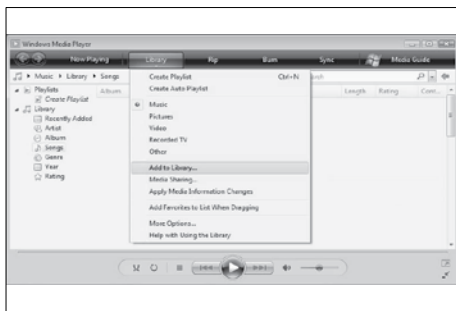

- 2 Щракнете върху **Моите папки и папките на другите, до които имам достъп**.

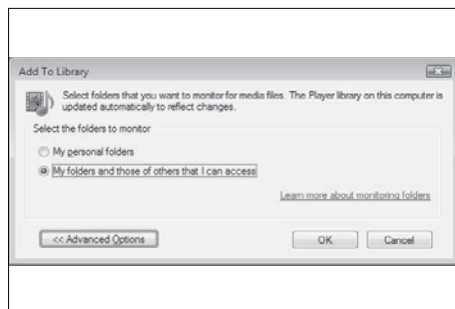

- 3 Щракнете върху **Разширени опции**.

↳ Разширените опции се показват в прозореца **Добавяне към библиотеката**.

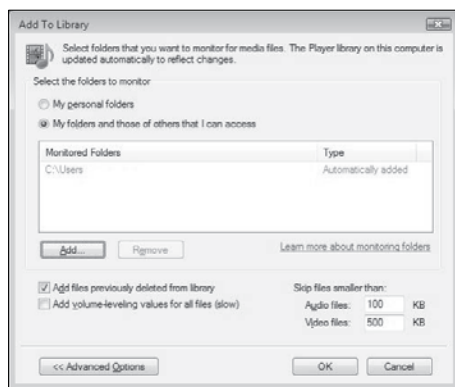

- 4 Щракнете върху **Добавяне**.

↳ Показва се прозорецът **Добавяне на папка**.

- 5 Изберете дадена папка, която да споделите и щракнете върху бутона **ОК**.

- 6 Когато всички папки са добавени, щракнете върху бутона **ОК** в прозореца **Добавяне към библиотеката**.

↳ Папките са добавени към библиотеката и са готови за достъп от телевизора.

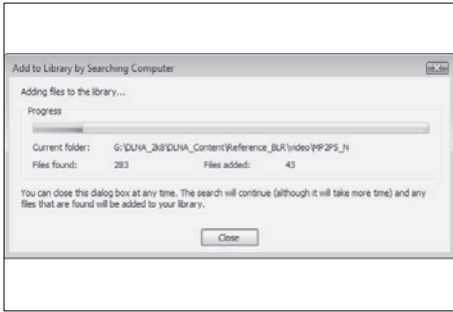

В TVersity v0.9.10.3 (Microsoft Windows)

Разрешаване на споделянето на мултимедия

- 1 В Microsoft Windows стартирайте TVersity.
↳ Показва се TVersity.
- 2 Щракнете върху раздела **Настройки**.
↳ Показват се настройките на TVersity.



- 3 В полето **Услуга за споделяне на мултимедия** щракнете върху **Стартиране на споделяне**.
↳ Показва се прозорец, който ви информира, че е започнала услугата за споделяне на мултимедия.
- 4 Щракнете върху бутона **ОК**.

Добавяне на папки за споделяне на мултимедия

- 1 В TVersity щракнете върху раздела **Споделяне**.
↳ Показват се опциите за **Споделяне**.



- 2 Щракнете върху иконата със зелен плюс
↳ Показват се опции за добавяне на файлове и папки.

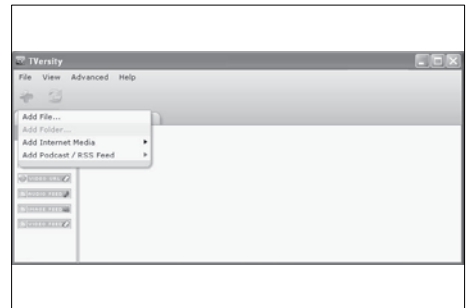

- 3 Щракнете върху **Добавяне на папка**.
↳ Показва се прозорец за **Добавяне на мултимедия**.

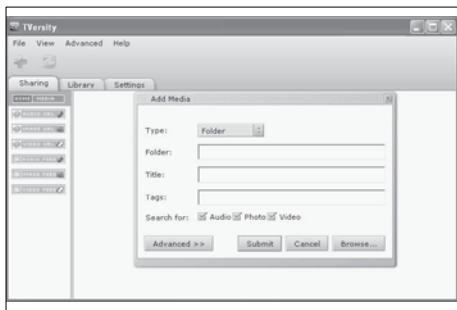

- 4 Щракнете върху **Преглед** и изберете папките за споделяне.
- 5 Когато всички папки са избрани, щракнете върху **Изпрати**.
 - ↳ Мултимедийните файлове са готови за достъп от телевизора.

В Twonky Media v4.4.2 (Macintosh OS X)

Разрешаване на споделянето на мултимедия

- 1 В Mac OS X стартирайте Twonky Media.
 - ↳ Показва се Twonky Media.
- 2 В полето **Основна настройка** щракнете върху **Клиенти/Защита**.
 - ↳ Показват се настройките за Клиенти/Защита.
- 3 Щракнете върху **Автоматично разрешаване на споделянето за нови клиенти**, след което щракнете върху **Запис на промените**.
 - ↳ Споделянето на мултимедия е разрешено.

Добавяне на папки за споделяне на мултимедия

- 1 В полето **Основна настройка** щракнете върху **Споделяне**.
 - ↳ Показват се настройките за споделяне.



- 2 Щракнете върху **Преглед**, за да добавите местоположението на папката. Щракнете върху **Добавяне на нова директория със съдържание**, за да добавите още папки.
- 3 Когато всички папки са добавени, щракнете върху **Запис на промените**, след което щракнете върху **Повторно сканиране на директорите със съдържание**.
 - ↳ Мултимедийните файлове са готови за достъп от телевизора.

Настройване на софтуер за сървър за мултимедия

- 1 Когато телевизорът е свързан към компютърна мрежа чрез интернет достъп, натиснете **⏠ (У дома)**.
 - ↳ Ще се появи началното меню.
- 2 Натиснете **Бутони за навигация**, за да изберете **[Настройка]**.
 - ↳ Ще се появи менюто **[Настройка]**.
- 3 Натиснете **Бутони за навигация**, за да изберете **[Мрежа] > [Мрежа]**.
 - ↳ Следвайте инструкциите на екрана, които се показват, за да конфигурират телевизора за достъп до Net.

Използване на модула за условен достъп

Модулът за условен достъп (CAM) е предоставен от съответните оператори за цифрови телевизионни услуги за декодиране на цифрови телевизионни канали.

Забележка

- Ако е необходимо, вж. документацията от оператора за това как се поставя смарткарта в модула за условен достъп.

Поставяне и активиране на CAM

Внимание

- Трябва да спазвате указанията, описани по-долу. Неправилното поставяне на модул CAM може да доведе до повреда както на самия модул, така и на телевизора.

- 1 Изключете телевизора.
- 2 Като следвате указанията, отпечатани върху CAM, внимателно го поставете в **COMMON INTERFACE** отстрани на телевизора.

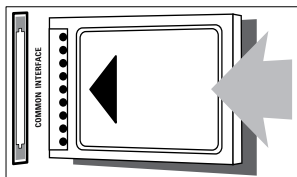

- 3 Натиснете CAM максимално навътре.
- 4 Включете телевизора и изчакайте CAM да се активира. Това може да отнеме няколко минути. Не вадете CAM от слота, когато се използва – при изключване на CAM ще се деактивират цифровите услуги.

Достъп до CAM услуги

- 1 След включване и активиране на CAM натиснете **OPTION**.
↳ Показва се менюто с опции.
- 2 Натиснете **Бутони за навигация**, за да изберете **[Общ интерфейс]**.
- 3 Натиснете бутона **OK**.
↳ Показва се списък с приложенията на CAM.
- 4 Натиснете **Бутони за навигация**, за да изберете приложение на CAM.
- 5 Натиснете **OK**, за да потвърдите избора си.
↳ Избраното приложение на CAM е разрешено.

Назначаване на декодер за канала

Преди да използвате цифровия декодер за канал SCART, изберете канала за декодиране и назначете декодера на **EXT 1** или **EXT 2**.

- 1 Докато гледате телевизия, натиснете **HOME** (**У дома**).
↳ Ще се появи началното меню.
- 2 Натиснете **Бутони за навигация**, за да изберете **[Настройка]**.
- 3 Натиснете бутона **OK**.
↳ Ще се появи менюто **[Настройка]**.
- 4 Натиснете **Бутони за навигация**, за да изберете **[Инсталиране] > [Декодер] > [Канал]**.
- 5 Натиснете **Бутони за навигация**, за да изберете **[Състояние]**, след което местоположението на декодера (например **EXT 1** или **EXT 2**).
- 6 Натиснете **OK**, за да потвърдите избора си.
↳ Декодерът е назначен.

Използване на Philips EasyLink

Вашият телевизор поддържа Philips EasyLink, което използва протокол HDMI CEC (Consumer Electronics Control). Устройствата, съвместими с EasyLink, които са свързани чрез HDMI конектори, могат да се контролират от едно дистанционно.

Забележка

- Philips не гарантира 100% съвместимост с всички HDMI CEC устройства.

Забележка

- Съвместимите с EasyLink устройства трябва да се включат и да се изберат като източник.

Функции на EasyLink

Изпълнение с едно докосване

При свързване на телевизора към устройства, които поддържат възпроизвеждане с едно докосване, може да контролирате телевизора и устройствата с помощта на едно дистанционно управление.

Режим на готовност с едно докосване

При свързване на телевизора към устройства, които поддържат режим на готовност, може да използвате телевизионното дистанционно за поставянето на телевизора и всички свързани към него HDMI устройства в режим на готовност.

Контрол на звука на системата

Когато свързвате телевизора към съвместимите с HDMI CEC устройства, той може автоматично да се превключва, за да възпроизвежда звук от избраното устройство.

За да използвате звука с едно докосване, трябва да насочите входящото аудио от свързаното устройство към телевизора. Можете да използвате дистанционното от свързаното устройство, за да регулирате нивото на звука.

Пренасочване на ключ на дистанционното управление (RC)

Пренасочването на ключа на дистанционното управление ви позволява да контролирате съвместимите с EasyLink устройства с помощта на дистанционното управление на телевизора.

Бутони EasyLink

Можете да контролирате съвместими с EasyLink устройства със следните бутони на дистанционното на телевизора.

Бутон:	Функция на EasyLink
▶ (Възпроизвеждане/пауза)	Стартиране, пауза или възобновяване на възпроизвеждането на EasyLink устройство.
■ (Стоп)	Спира възпроизвеждането на EasyLink устройството.
● (Записване)	Стартира или спира видео записването на EasyLink устройството.
◀◀ (Предишен)	Търси назад в EasyLink устройството.
▶▶ (Напред)	Търси напред в EasyLink устройството.
0-9 (Бутони с цифри)	Когато EasyLink е разрешено, избира заглавие, глава или песен.
▲▼◀▶ (Бутони за навигация)	Навигира през менютата на EasyLink устройствата.
OK	Активира избор или влиза в менюто на EasyLink устройството.
☰ OPTIONS	Показва менютата на EasyLink устройства. Обърнете внимание, че когато е натиснато  (У дома), се показва менюто на телевизора.
TV	Превключва обратно на антенния източник от режим EasyLink.

⓪ (**Готовност – Вкл.**) Когато EasyLink е разрешено, превключва телевизора и всички EasyLink устройства в режим на готовност. Обърнете внимание, че трябва да натиснете и задържите ⓪ (**Готовност – Вкл.**) за поне 3 секунди, за да се случи това.

Разрешаване или забраняване на EasyLink

Забележка

- Не разрешавайте приложението EasyLink, ако не възнамерявате да го използвате.

- 1 Докато гледате телевизия, натиснете **⬆ (У дома)**.
↳ Ще се появи началното меню.
- 2 Натиснете **Бутони за навигация**, за да изберете **[Настройка]**.
↳ Ще се появи менюто **[Настройка]**.
- 3 Натиснете **Бутони за навигация**, за да изберете **[Инсталиране] > [Предпочитания] > [EasyLink]**.
↳ Ще се покаже менюто на EasyLink.
- 4 Изберете **[Вкл.]** или **[Изкл.]**.
- 5 Натиснете **ОК**, за да потвърдите избора си.
↳ EasyLink е разрешено или забранено.

Разрешаване или забраняване на пренасочване на ключ на дистанционното управление

Забележка

- Разрешете функцията EasyLink, преди да разрешите пренасочването на бутони на дистанционното.

- 1 Докато гледате телевизия, натиснете **⬆ (У дома)**.
↳ Ще се появи началното меню.
- 2 Натиснете **Бутони за навигация**, за да изберете **[Настройка]**.
↳ Ще се появи менюто **[Настройка]**.
- 3 Натиснете **Бутони за навигация**, за да изберете **[Инсталиране] > [Предпочитания] > [Дистанционно управление EasyLink]**.
- 4 Изберете **[Вкл.]**, след което натиснете **ОК**.
↳ Пренасочването на ключ за дистанционното се разрешава или забранява на изборния HDMI конектор.

Забележка

- Ако не можете да излезете от менюто на устройството, натиснете **⓪ OPTIONS**, след което **ОК**.

Задаване на EasyLink режим на високоговорителите на телевизора

Когато е разрешена, тази функция автоматично изключва високоговорителите на телевизора, когато се възпроизвежда съдържание от съвместима с EasyLink система за домашно кино. Звук се възпроизвежда само от високоговорителите на системата за домашно кино.

- 1 Когато гледате съдържание от EasyLink устройство, натиснете **☰ OPTIONS**.
↳ Показва се менюто с опции.
- 2 Натиснете **Бутони за навигация**, за да изберете **[ТВ-високоговорители]**.
↳ Ще се появи менюто **[ТВ-високоговорители]**.
- 3 Натиснете **Бутони за навигация**, за да изберете **[Автоматичен (EasyLink)]**.
- 4 Натиснете **OK**, за да потвърдите избора си.
↳ Високоговорителите на телевизора са настроени на EasyLink режим.
- 5 Натиснете **☰ OPTIONS**, за да излезете.

Използване на ключалка “Кенсингтън”

На гърба на телевизора има защитен слот “Кенсингтън”. Предотвратете евентуална кражба, като закрепите ключалка “Кенсингтън” между слота и постоянен предмет, като например тежка маса.

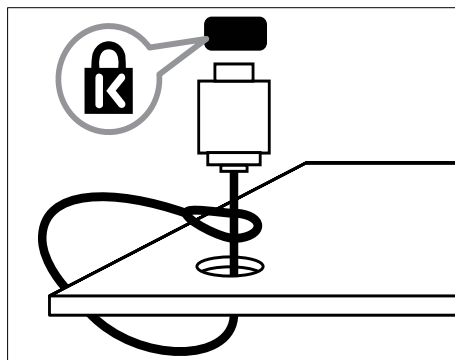

8 Информация за продукта

Информацията за продукта подлежи на промяна без предизвестие. За подробна информация за продукта посетете www.philips.com/support.

Поддържани разделителни способности на екрана

Компютърни формати

- Разделителна способност – скорост на обновяване:
 - 640 × 480 – 60 Хц
 - 800 × 600 – 60 Хц
 - 1024 × 768 – 60 Хц
 - 1280 × 1024 - 60 Хц (поддържа се само за телевизори с пълна HD картина)
 - 1360 × 768 – 60 Хц
 - 1600 × 1200 - 60 Хц (поддържа се само за телевизори с пълна HD картина)
 - 1920 × 1080 – 60 Хц

Видеоформати

- Разделителна способност – скорост на обновяване:
 - 480i – 60 Хц
 - 480p – 60 Хц
 - 576i – 50 Хц
 - 576p – 50 Хц
 - 720p – 50 Хц, 60 Хц
 - 1080i – 50 Хц, 60 Хц
 - 1080p – 24 Хц, 25 Хц, 30 Хц, 50 Хц, 60 Хц.

Мултимедия

- Поддържано устройство за съхранение: USB (FAT или DOS форматирано; съвместимо само с клас за масово съхранение)
- Изображения: JPEG
- Поддържани формати на файлове с мултимедия:

Формат	Видео	Аудио	Файлово разширение
AVI	MPEG-4 SP, MPEG-4 ASP	MPEG Layer 2/3, AC3	.avi
mpeg	MPEG-1, MPEG-2	MPEG-1 Layer 2 LPCM, AC3	.mpg, .mpeg, .vob
mpeg4	MPEG-4 AVC (H.264, L2-CIF), MPEG-4 AVC (H.264, L4-HD)	AAC-LC, AAC-HE	.mp4
WMV (налично само на PFL86XXH)	WMV9/VC1	.wma	.wmv



Забележка

- Имената на файловете с мултимедия не трябва да превишават 128 знака.
- Поддържан софтуер за сървър за мултимедия (*Тази функция е налична само при някои модели.):
 - Windows Media Player 11 (Microsoft Windows XP или Vista)
 - PacketVideo Twonky Media 4.4.9 (Microsoft Windows или Macintosh OS X)
 - Медиен сървър на Sony Vaio (Microsoft Windows XP или Vista)

- TVersity v.0.9.10.3 (Microsoft Windows XP)
- Nero 8 - Nero MediaHome (Microsoft Windows XP)
- DiXiM (Microsoft Windows XP)
- Macrovision Network Media Server (Microsoft Windows XP)
- Fuppes (Linux)
- UShare (Linux)
- Philips Media Manager (Microsoft Windows XP)
- Поддържан NAS:
 - Philips NAS SPD8020

Тунер / Приемане / Предаване

- Антенен вход: 75 ома коаксиален (IEC75)
- ТВ система: DVB COFDM 2K/8K
- Възпроизвеждане на видео: NTSC, SECAM, PAL
- DVB-T (Digital Video Broadcasting-Terrestrial – разпространение на цифров видео сигнал – наземно) и DVB-C (Digital Video Broadcasting-Cable – разпространение на цифров видео сигнал – по кабел). Вж. изброените страни на гърба на телевизора

Дистанционно управление

- Тип: RC4495
- Батерии: 3 бр. размер AAA (тип LR03)

Захранване

- Мрежово захранване: прав ток 220-240; 50 Хц
- Консумация на енергия в режим на готовност: < 0,15W
- Температура на околната среда: от 5° С до 35° С

Поддържани монтажни стойки за телевизор

За да монтирате телевизора, купете монтажна стойка за телевизор Philips или монтажна стойка за телевизор, съвместима с VESA. За да предотвратите повреда в кабелите и конекторите, оставете поне 2,2 инча (5,6 см) свободно пространство до гърба на телевизора.



Предупреждение

- Следвайте всички инструкции, предоставени с монтажната стойка за телевизор. Koninklijke Philips Electronics N.V. не носи отговорност за неправилно монтиране на стената, довело до инцидент, нараняване или повреда.

Размер на екрана на телевизора	Препоръчително VESA монтиране
19 инча/48 см	VESA MIS-D 75, 4
22 инча/56 см	VESA MIS-D 100, 4
26 инча/69 см	VESA MIS-E 200, 100, 4
32 инча/81 см	VESA MIS-F 200, 200, 6
37 инча/94 см	VESA MIS-F 200, 200, 6
42 инча/107 см	VESA MIS-F 400, 400, 6
47 инча/119 см	VESA MIS-F 400, 400, 8
52 инча/132 см	VESA MIS-F 400, 400, 8

Информация в ЕСП

8 дневен ЕСП е достъпен само в някои страни

Страна	8 дневен ЕСП
Великобритания	Да
Франция	Не
Финландия	Да
Швеция	Да
Дания	Да
Норвегия	Да
Испания	Да
Германия	Да
Италия	Да
Гърция	Не
Нидерландия	Да
Чешка република	Да
Белгия	Не
Австрия	Да
Швейцария	Да
Естония	Да
Литва	Да
Хърватска	Не
Унгария	Не
Ирландия	Не
Люксембург	Не
Полша	Не
Португалия	Не
Русия	Не
Словакия	Не
Словения	Не
Румъния	Не
Сърбия	Не
Латвия	Не
Украйна	Не
България	Не
Казахстан	Не

9 Отстраняване на неизправности



В този раздел са описани най-често срещаните проблеми и съответните решения.

Общи проблеми с телевизора

Телевизорът не се включва:

- Изключете захранващия кабел от контакта. Изчакайте една минута и го включете отново.
- Проверете дали захранващият кабел е свързан правилно.

Телевизорът не отговаря на дистанционното или на страничните бутони за управление, когато е включен

- Когато телевизорът е включен, предният светодиоден индикатор светва за около 20 до 25 секунди. Това е нормално. През това време телевизорът няма да отговаря на дистанционното или на страничните бутони за управление. Когато на екрана се появи картина, телевизорът ще отговаря само на следните бутони от дистанционното управление в първите няколко секунди:  +/- (VOLUME +/-), P +/- (Program +/-),  (MUTE) и  (Готовност-Вкл.). Когато предният светодиоден индикатор спре да свети, всички бутони ще могат да се използват.

Дистанционното управление не работи както трябва:

- Проверете дали батериите на дистанционното управление са поставени правилно съобразно посоките +/-.

- Сменете батериите, ако са изтощени или слаби.
- Почистете лещите на дистанционното управление и сензора на телевизора.

Светлинният индикатор на телевизора за режим на готовност мига в червено:

- Изключете захранващия кабел от контакта. Изчакайте, докато телевизорът се охлади, преди да включите отново захранващия кабел. Ако мигането продължи, се свържете с центъра за обслужване на клиенти на Philips.

Забравили сте кода за отключване на функцията за заключване за деца

- Въведете "8888".

Менюто на телевизора не е на правилния език.

- Сменете менюто на телевизора на предпочитания от вас език (вж. 'Смяна на настройките за език' на стр. 16).

При включване/изключване на телевизора или поставяне в режим на готовност се чува пукане откъм корпуса на телевизора:

- Не е необходимо никакво действие. Пукането е в резултат на нормално разширяване и свиване на телевизора при затопляне и изстиване. Това не оказва влияние на работата.

Когато телевизорът е в режим на готовност, ще се покаже начален екран, след което ще се върне към режим на готовност.

- Това е нормално. Началният екран се показва, когато телевизорът се изключи от мрежата и след това отново се включи.

Проблеми с каналите на телевизора

Инсталираните по-рано канали не се появяват в списъка с каналите:

- Проверете дали е избран правилният списък с канали.

Не бяха намерени цифрови канали по време на инсталиране:

- Проверете дали телевизорът поддържа DVB-T, DVB-T Lite или DVB-C във вашата страна. Вж. изброените страни на гърба на телевизора.

Проблеми с картината

Телевизорът е включен, но няма картина:

- Проверете дали антената е правилно свързана към телевизора.
- Проверете дали като ТВ източник е избрано правилното устройство.

Има звук, но няма картина:

- Проверете дали настройките на картината са зададени правилно.

Получавате слаб телевизионен сигнал от антената:

- Проверете дали антената е правилно свързана към телевизора.
- Високоговорителите, незаземените аудиоустройства, неоновите лампи, високите сгради или други големи обекти могат да повлияят на качеството на приемане на картината. Опитайте да подобрите качеството на приемания сигнал, като промените посоката на антената или отдалечите устройствата от телевизора.
- Ако е слаб сигналът само на един канал, опитайте се да го регулирате чрез фина настройка.

Получавате ниско качество на картината от свързани устройства:

- Проверете дали устройствата са свързани правилно.
- Проверете дали настройките на картината са зададени правилно.

Телевизорът не е записал настройките ви на картината:

- Проверете дали местоположението на телевизора е зададено на домашната настройка. Този режим ви предлага гъвкавост при промяна и записване на настройките.

Картината не съвпада с екрана, вместо това е прекалено голяма или прекалено малка:

- Опитайте се да използвате друг формат на картината.

Позицията на картината е неправилна:

- Сигналите за картината от някои устройства не отговарят точно на размера на екрана. Проверете изходния сигнал на устройството.

Картината от излъчването е кодирана:

- Може да се наложи да използвате модула за условен достъп, за да влезете в съдържанието. Проверете при вашия оператор.

Електронен стикер с информация с появява на дисплея на телевизора:

- Телевизорът е в режим [Магазин]. Махнете електронния стикер, като настроите телевизора на режим [Начало]. В менюто [Начало] изберете [Настройка] > [Инсталиране] > [Предпочитания] > [Място]. Трябва да зададете телевизора в режим на готовност, за да сте сигурни, че той е излязал напълно от режим [Магазин].

Проблеми със звука

Има картина, но няма звук от телевизора:

Забележка

- Ако не бъде открит аудиосигнал, телевизорът автоматично ще изключи изходящия аудиосигнал и няма да посочи неизправност.
- Проверете дали всички кабели са свързани правилно.
- Проверете дали силата на звука не е настроена на 0.
- Проверете дали звукът не е изключен.
- Проверете дали настройката на високоговорителите на телевизора е включена в менюто за звука.
- Проверете дали изходът за звука на телевизора е свързан с входа на HTS устройството с разрешен HDMI CEC/

съвместимо с EasyLink. Трябва да се чува звук от HTS високоговорителите.

Има картина, но звукът е с лошо качество:

- Проверете дали настройките на звука са зададени правилно.

Има картина, но звукът се чува само от единия високоговорител:

- Проверете дали балансът на звука е настроен централно.

Проблеми с HDMI връзката

Имате проблеми с HDMI устройствата

- Имайте предвид, че HDCP поддръжката може да удължи времето, необходимо на телевизора да покаже съдържанието от дадено HDMI устройство.
- Ако телевизорът не разпознае HDMI устройството и не се покаже картина, опитайте да превключите източника от едното на другото устройство и обратно.
- Ако има прекъсвания на звука, проверете дали изходящите настройки от HDMI устройството са правилни.
- Ако използвате адаптер HDMI-към-DVI или кабел от HDMI към DVI, проверете дали допълнителният аудиокабел е свързан към **AUDIO L/R** или **AUDIO IN** (само минижак).

Не може да използвате функциите на EasyLink:

- Проверете дали всички HDMI устройства са съвместими с HDMI-CEC. Функциите на EasyLink работят само с устройства, съвместими с HDMI-CEC.

В случай, че дадено аудиоустройство с HDMI CDC/съвместимо с EasyLink е свързано с телевизора и той не показва икона за изключване на звука или за ниво на звука при изключване, увеличаване или намаляване на силата на звука.

- Това е нормално, когато е свързано устройство HDMI CEC/съвместимо с EasyLink.

Проблеми с USB връзката

Съдържанието на USB устройството не се показва:

- Проверете дали USB устройството за съхранение е настроено на съвместимо с "Клас за масово съхранение", както е описано в документацията на устройството за съхранение.
- Проверете дали USB устройството за памет е съвместимо с телевизора.
- Проверете дали формата на файловете с аудио и картина се поддържат от телевизора.

Файловете със звук и картина не се възпроизвеждат гладко

- Показателите за скорост на пренос на USB устройството за памет може да ограничават скоростта на пренос на данните до телевизора, което причинява ниско качество на възпроизвеждане.

Проблеми с връзката към компютър

Компютърното изображение на телевизора е нестабилно:

- Проверете дали на компютъра са избрани разделителна способност и честота на опресняване, които се поддържат.
- Задайте формата на картината на телевизора на немащабиран.

Връзка с нас

Ако не можете да разрешите проблема, прегледайте раздела FAQ (често задавани въпроси) за този телевизор на адрес www.philips.com/support.

Ако проблемът остане нерешен, се свържете с центъра за обслужване на клиенти на Philips във вашата страна, който е указан в ръководството за потребителя.



Предупреждение

- Не се опитвайте да ремонтирате телевизора сами. Това може да доведе до сериозно нараняване, непоправими щети по телевизора или да анулира гаранцията.



Забележка

- Преди да се свържете с Philips си запишете модела и серийния номер на телевизора. Тези номера са отпечатани на задната страна на телевизора, както и на опаковката.

10 Кодове за универсално дистанционно управление

Въведете код за дистанционно управление от този списък, за да настроите универсално дистанционно управление (вж. 'Ръчна настройка на универсално дистанционно управление' на стр. 42).

DVD кодове: DVD плейър, DVD записващо устройство, плейър за DVD-R HDD, Blu-ray дискове.

Philips - 0000, 0001, 0002, 0003, 0004, 0005, 0006, 0007, 0008, 0009, 0010, 0012, 0064, 0065, 0066, 0067, 0094, 0098, 0103, 0122, 0131, 0132, 0140, 0143, 0144, 0170, 0174, 0175, 0177, 0180, 0190, 0206, 0240, 0255, 0264, 0287, 0293, 0295, 0296, 0302, 0309, 0316, 0317, 0318, 0325, 0327, 0333, 0334

Philips Magnavox - 0094

4Kus - 0287

Acoustic Solutions - 0011

AEG - 0135

Airis - 0290

Aiwa - 0113, 0163, 0312, 0343

Akai - 0097

Akura - 0281

Alba - 0112, 0121, 0124, 0127, 0138

Alize - 0285

Amitech - 0135

AMOi - 0225

AMW - 0114, 0354

Andersson - 0355

Apex - 0107

Asono - 0290

ATACOM - 0290

Avious - 0288

Awa - 0114

Bang and Olufsen - 0291

Basic Line - 0356

CAT - 0272, 0273

Celestron - 0363

Centrex - 0158

Centrum - 0273, 0364

Baze - 0288

BBK - 0290

Bellagio - 0114

Best Buy - 0277

Boghe - 0289

BOSE - 0352, 0353, 0357, 0358, 0359, 0360, 0361, 0362

Bosston - 0271

Brainwave - 0135

Brandt - 0047, 0145, 0264

Britannia - 0268

Bush - 0121, 0127, 0134, 0169, 0176, 0265, 0267, 0275, 0279, 0288

Cambridge Audio - 0270

CGV - 0135, 0270

Cinetec - 0114

CineVision - 0278

Classic - 0104

Clatronic - 0275, 0288, 0365

Coby - 0284

Conia - 0265

Continental Edison - 0114

Crown - 0135, 0145

Crypto - 0280

C-Tech - 0142

CVG - 0135

CyberHome - 0061, 0062, 0063

Daenyx - 0114

Daewoo - 0092, 0114, 0135, 0186, 0193, 0195, 0348

Dalton - 0283

Dansai - 0135, 0269

Daytek - 0114, 0133, 0366

Dayton - 0114

DEC - 0275

Decca - 0135

Denon - 0118, 0205, 0209, 0214

Denon - 0118, 0205, 0209, 0214

Denver - 0124, 0203, 0275, 0281, 0284

Denzel - 0266

Desay - 0274

Diamond - 0142, 0270

Digitor - 0282 Digix Media - 0367

DK Digital - 0134, 0300
 Dmtech - 0091, 0368
 Dual - 0266, 0369
 DVX - 0142
 Easy Home - 0277
 Eclipse - 0270
 E-Dem - 0290
 Electrohome - 0135
 Elin - 0135
 Elta - 0093, 0135, 0152, 0285
 Eltax - 0297, 0366
 Emerson - 0101
 Enzer - 0266
 Euroline - 0370
 Finlux - 0135, 0270, 0288, 0371
 Fintec - 0135, 0372
 Fisher - 0102
 Futronic - 0373
 Gericom - 0158
 Giec - 0289
 Global Solutions - 0142
 Global Sphere - 0142
 Go Video - 0095
 GoldStar - 0033
 Goodmans - 0085, 0112, 0121, 0127, 0158,
 0171, 0200, 0216, 0239, 0246, 0275, 0279, 0289
 Graetz - 0266
 Grundig - 0098, 0158, 0162, 0173
 Grunkel - 0135, 0286
 GVG - 0135
 H and B - 0275, 0276
 Haaz - 0142, 0270
 Harman/Kardon - 0350
 HiMAX - 0277
 Hitachi - 0022, 0095, 0106, 0121, 0172, 0188,
 0202, 0218, 0266, 0277, 0311
 Hoehner - 0290
 Home Tech Industries - 0290
 Humax - 0221
 Hyundai - 0224, 0286, 0374
 Infotech - 0375
 Innovation - 0099, 0100, 0106
 Jamo - 0376
 JBL - 0377
 Jeutech - 0271
 JVC - 0054, 0055, 0056, 0057, 0058, 0059, 0060,
 0079, 0080, 0081, 0082, 0141, 0153, 0157, 0161,
 0164, 0165, 0166, 0167, 0247, 0248, 0249, 0250,
 0251, 0252, 0253, 0254, 0264, 0301, 0337
 Kansai - 0284
 KEF - 0378
 Kennex - 0135
 Kenwood - 0159, 0220, 0308, 0379
 KeyPlug - 0135
 Kiiro - 0135
 Kingavon - 0275
 Kiss - 0266, 0276
 Koda - 0275
 KXD - 0277
 Lawson - 0142
 Lecson - 0269
 Lenco - 0135, 0275, 0288
 Lenoxx - 0380
 LG - 0031, 0032, 0033, 0071, 0101, 0117, 0137,
 0204, 0229, 0234, 0258, 0313, 0329, 0330, 0331,
 0336
 Life - 0099, 0100
 Lifetec - 0099, 0100, 0106
 Limit - 0142
 Linn - 0381
 Liteon - 0287
 Loewe - 0098, 0175, 0213, 0382
 LogicLab - 0142
 Lumatron - 0383
 Luxor - 0158
 Magnavox - 0264, 0275, 0293
 Magnex - 0288
 Magnum - 0106
 Majestic - 0284
 Marantz - 0009, 0103, 0211, 0212
 Marquant - 0135
 Matsui - 0145, 0235
 MBO - 0110
 Mecotek - 0135
 Mediencom - 0268
 Medion - 0099, 0100, 0106, 0279, 0384
 Metz - 0096
 MiCO - 0270, 0289, 0385
 Micromaxx - 0099, 0100, 0106
 Micromedia - 0264
 Micromedia - 0009
 Microstar - 0099, 0100, 0106
 Minoka - 0135
 Minowa - 0288

Mirror - 0279
 Mivoc - 0386
 Mizuda - 0275, 0277
 Monyka - 0266
 Mustek - 0104, 0112, 0304
 Mx Onda - 0270
 Mystral - 0286
 NAD - 0109, 0387
 Naiko - 0135, 0158
 Nakamichi - 0111, 0388
 Neufunk - 0266
 Nevir - 0135
 Next Base - 0226
 NU-TEC - 0265
 Omni - 0268
 Onkyo - 0215, 0264, 0293
 Oopla - 0287
 Optim - 0269
 Optimus - 0294
 Orava - 0275
 Orbit - 0114
 Orion - 0176
 Oritron - 0100
 P and B - 0275
 Pacific - 0142
 Palladium - 0389
 Palsonic - 0267
 Panasonic - 0026, 0027, 0028, 0029, 0030, 0118,
 0120, 0125, 0126, 0128, 0129, 0130, 0189, 0201,
 0241, 0243, 0244, 0245, 0259, 0260, 0261, 0298,
 0303, 0319, 0320, 0321, 0322, 0323, 0326, 0335,
 0342, 0344
 peekTON - 0290, 0390
 Pensonic - 0227
 Phonotrend - 0288
 Pioneer - 0034, 0035, 0036, 0037, 0038, 0039,
 0040, 0072, 0073, 0074, 0075, 0096, 0115, 0119,
 0154, 0155, 0156, 0191, 0192, 0196, 0197, 0198,
 0236, 0294, 0314, 0332
 Pointer - 0135
 Polaroid - 0222
 Portland - 0135
 Powerpoint - 0114
 Proline - 0158
 Promax - 0223
 Prosonic - 0135, 0284
 Provision - 0275
 Raite - 0266
 REC - 0267, 0268
 RedStar - 0135, 0281, 0284, 0391
 Reoc - 0142
 Revoy - 0276
 Rimax - 0285
 Roadstar - 0121, 0267, 0275
 Ronin - 0114
 Rowa - 0158, 0265
 Rowsonic - 0273
 Saba - 0047, 0145
 Sabaki - 0142
 Saivod - 0135
 Sampo - 0105
 Samsung - 0022, 0023, 0024, 0025, 0076, 0077,
 0078, 0095, 0123, 0136, 0151, 0184, 0194, 0207,
 0217, 0307, 0340, 0341, 0349
 Sansui - 0135, 0142, 0270, 0392
 Sanyo - 0147, 0150, 0181, 0185, 0306
 ScanMagic - 0112
 Scientific Labs - 0142
 Scott - 0124, 0283
 Seeltech - 0290
 SEG - 0090, 0114, 0121, 0142, 0179, 0266
 Sharp - 0099, 0109, 0149, 0168, 0178, 0199,
 0210, 0230, 0231, 0256, 0257, 0262
 Sherwood - 0108
 Sigmatek - 0277, 0290
 Silva - 0281
 Singer - 0142, 0270
 Skymaster - 0104, 0142
 Skyworth - 0281
 Slim Art - 0135
 SM Electronic - 0142
 Sontech - 0286
 Sony - 0013, 0014, 0015, 0016, 0017, 0018,
 0019, 0020, 0021, 0068, 0069, 0070, 0113, 0116,
 0139, 0146, 0148, 0183, 0232, 0242, 0299, 0305,
 0310, 0324, 0328, 0346
 Soundmaster - 0142
 Soundmax - 0142
 Spectra - 0114
 Standard - 0142
 Star Cluster - 0142
 Starmedia - 0275, 0290
 Sunkai - 0135
 Supervision - 0142

Synn - 0142
 T.D.E. Systems - 0286
 T+A - 0393
 Tatung - 0135
 TCM - 0023, 0099, 0100, 0106, 0292, 0397
 Teac - 0096, 0142, 0208, 0265, 0394
 Tec - 0281
 Technics - 0118
 Technika - 0135, 0288
 Telefunken - 0273
 Tensai - 0135
 Tevion - 0099, 0100, 0106, 0142, 0283
 Thomson - 0046, 0047, 0048, 0049, 0050, 0051, 0052, 0053, 0083, 0084, 0233, 0263, 0339, 0347
 Tokai - 0266, 0281
 Top Suxess - 0290
 Toshiba - 0012, 0041, 0042, 0043, 0044, 0045, 0086, 0087, 0088, 0089, 0094, 0182, 0187, 0219, 0237, 0238, 0264, 0293, 0345
 TRANS-continents - 0114, 0288
 Transonic - 0288
 Trio - 0135
 TruVision - 0277
 TSM - 0290
 Umax - 0285
 Union - 0351
 United - 0288
 Universum - 0395
 Viewmaster - 0290
 Vtrek - 0280
 Waitec - 0290
 Welltech - 0289
 Wharfedale - 0142, 0270
 Wintel - 0271
 Woxter - 0285, 0290
 Xbox - 0048
 Xenon - 0228
 Xlogic - 0135, 0142
 XMS - 0135, 0267
 Xoro - 0289, 0396
 Yakumo - 0158
 Yamada - 0114, 0158, 0285, 0287
 Yamaha - 0009, 0118, 0120, 0315, 0338
 Yamakawa - 0114, 0266
 Yukai - 0112, 0160
 Zenith - 0101, 0264, 0293

STB кодове : Цифров приемник

Philips - 0432, 0436, 0437, 0439, 0506
 ABC - 0448
 ADB - 0461, 0462
 Alcatel - 0463, 0540
 Allegro - 0464
 Amstrad - 0431, 0449
 Andover - 0452
 Arcon - 0431
 Atlanta - 0465
 Auna - 0466
 Axis - 0431
 BBT - 0467
 Belgacom TV - 0468
 Bell Atlantic - 0453
 Birmingham Cable Communications - 0451
 British Telecom - 0448
 BT Cable - 0448
 Cabletime - 0538
 Clyde - 0454
 Clyde Cablevision - 0443
 Comcrypt - 0442, 0469
 Connect TV - 0470
 Coship - 0471
 Cryptovision - 0444, 0472
 Daehan - 0473
 Decsat - 0474
 Digi1 - 0475
 Eastern - 0476
 Electricord - 0477
 Electus - 0455
 Fastweb - 0478
 Fidelity - 0431
 Filmnet - 0442
 Filmnet Cablecrypt - 0445, 0539
 Filmnet Comcrypt - 0445
 Finlux - 0434
 Foxtel - 0449
 France Telecom - 0437, 0439, 0479
 Freebox - 0450, 0480
 GC Electronics - 0481
 GE - 0482
 GEC - 0443, 0454
 General Instrument - 0433, 0448, 0483
 Golden Channel - 0461
 Gooding - 0432
 Grundig - 0431, 0432

Hirschmann - 0434
Hitachi - 0484
HomeChoice - 0441, 0485
Humax - 0486, 0487
HyperVision - 0435
ITT Nokia - 0434
Jerrold - 0433, 0448, 0536
Jiuzhou - 0488
JVC - 0432
Kabel Deutschland - 0489, 0490
Kansalaisboksi - 0491
LG Alps - 0492
Macab - 0439
Maestro - 0493
Magnavox - 0494
Maspro - 0432
Matav - 0462
Matsui - 0432
Maxdome - 0489
Medion - 0495
Minerva - 0432
Mnet - 0442, 0539
Mood - 0496
Motorola - 0497
Movie Time - 0447
Mr Zapp - 0439
Multichoice - 0442
NEC - 0498
Neuf Telecom - 0533
Nokia - 0434, 0499
Noos - 0439
Northcoast - 0500
Novaplex - 0501
Now - 0502
NTL - 0456
Omniview - 0503
Ono - 0457, 0504
Orange - 0534
Pace - 0535
Pacific - 0505
Palladium - 0432
Pioneer - 0431
Prelude - 0507
Protelcon - 0508
PVP Stereo Visual Matrix - 0536
Regency - 0509
Sagem - 0439

Samsung - 0440, 0502
SAT - 0431
Satbox - 0458
Satel - 0459
Scientific Atlanta - 0446
Seam - 0510
Sharp - 0511
SingTel - 0512
SkyCable - 0513
Skyworth - 0514
Starcom - 0448
Stargate - 0515
Stellar One - 0516
TaeKwang - 0517
Tandy - 0518
Tatung - 0519
Teknika - 0520
Tele+1 - 0442, 0445, 0539
Telefonica - 0460
Telegent - 0521
Telenet - 0522
Telepiu - 0442, 0539
Thomson - 0438
Timeless - 0476
Tiscali - 0523
Tocom - 0524

STB кодове : Сателитен приемник

Philips - 0000, 0001, 0002, 0008, 0020, 0054, 0065, 0069, 0070, 0072, 0075, 0077, 0111, 0119, 0136, 0140, 0144, 0155, 0156, 0159, 0163, 0165, 0388, 0390, 0391, 0392, 0396, 0410, 0412, 0420, 0422, 0423, 0427
AB Sat - 0163, 0164, 0173, 0425
Action - 0187
ADB - 0175, 0188
Aegir - 0189
AGS - 0163
Akai - 0054, 0391
Akura - 0190
Alba - 0015, 0019, 0020, 0021, 0023, 0044, 0067, 0164, 0234, 0412
Aldes - 0021, 0023, 0024, 0234, 0395
Allantide - 0191
Allegro - 0192
Allsat - 0040, 0054, 0193, 0384, 0390, 0391

Allsonic - 0010,0023,0028,0395,0402
Alltech - 0164,0414
Alpha - 0391
Altai - 0403
Amino - 0194
Amitronica - 0164
Ampere - 0153,0403
Amstrad - 0026,0055,0074,0108,0153,0158,
0164,0169,0195,0394,0399,0403,0415,0417,
0421,0426
Amway - 0196
Anglo - 0164
Ankaro - 0010,0023,0028,0164,0197,0392,
0395,0402
AntSat - 0198
Anttron - 0019,0023,0390,0412
AnySat - 0199
Apollo - 0019
Arcon - 0027,0041,0153,0419
Arion - 0200
Ariza - 0201
Armstrong - 0026,0391
Arrox - 0202
ASA - 0404
Asat - 0054,0391
ASCI - 0203
ASLF - 0164
AST - 0031,0204,0397
Astacom - 0163,0420
Aston - 0022,0205
Astra - 0026,0029,0030,0050,0161,0164,
0206,0387,0400,0407
Astratec - 0207
Astro - 0010,0023,0024,0028,0033,0155,
0156,0158,0161,0208,0388,0402,0412
Atlanta - 0209
AudioTon - 0023,0040,0412
Aurora - 0168,0210
Austar - 0071,0168,0211
Avalon - 0403
Axiel - 0163
Axil - 0212
Axis - 0010,0028,0030,0036,0401,0402,0407
B and K - 0213
Barcom - 0027
BeauSAT - 0212
BEC - 0214
Beko - 0215
Belgacom TV - 0216
Belson - 0217
Benjamin - 0218
Best - 0010,0027,0028,0402
Best Buy - 0219
Big Brother - 0191
Blackbird - 0220
Blaupunkt - 0033,0155,0388
Blue Sky - 0164,0169
Boca - 0026,0050,0153,0164,0221,0378,
0410,0416
Boom - 0222
BOSE - 0223
Boston - 0153,0163,0224
Brain Wave - 0035,0398,0419
Brandt - 0056
Broadcast - 0034,0400
Broco - 0164,0407
BSkyB - 0074,0084,0426
BT - 0066,0163
BT Satellite - 0420
Bubu Sat - 0164
Bush - 0020,0044,0090,0234,0384,0390
BVV - 0419
Cable Innovations - 0225
Cambridge - 0158,0226,0416
Camundosat - 0227
Canal Digital - 0176,0180,0181
Canal Satellite - 0005,0156,0396,0427
Canal+ - 0156,0228
CCI - 0229
cello - 0230
CellularVision - 0231
Century - 0232
CGV - 0233
Channel Master - 0021,0234
Chaparral - 0052,0235
CHEROKEE - 0163,0173
Chesley - 0212
Chess - 0154,0160,0164,0221
Chili - 0236
Churchill - 0237
Citizen - 0238
CityCom - 0020,0037,0071,0152,0161,0165,
0423
Clatronic - 0035,0398

Clemens Kamphus - 0046
 CNT - 0024
 Colombia - 0153
 Columbia - 0153
 COLUMBUS - 0043
 Comag - 0153, 0221, 0239
 Commander - 0392
 Commlink - 0023, 0395
 Comtec - 0036, 0395, 0401
 Condor - 0010, 0028, 0161, 0240, 0402
 Connexions - 0010, 0032, 0402, 0403
 Conrad - 0010, 0152, 0153, 0158, 0161, 0402, 0409, 0410
 Conrad Electronic - 0161, 0164
 Contec - 0036, 0037, 0401, 0410
 Continental Edison - 0241
 Cosat - 0040
 Coship - 0212
 Crown - 0026, 0242
 CyberHome - 0243
 Cybermaxx - 0062
 Cyrus - 0174
 Daeryung - 0032
 Daewoo - 0066, 0164, 0244
 Dansat - 0384, 0390
 D-Box - 0245, 0429
 DDC - 0021, 0234
 Decca - 0038
 Delega - 0021
 Demo - 0246
 Dew - 0036, 0401
 DGStation - 0086
 Diamond - 0039
 Digenius - 0247
 Digiality - 0161, 0248
 Digiline - 0249
 DigiO2 - 0250
 Digipro - 0170
 DigiQuest - 0251
 DigitAll World - 0252
 Digiturk - 0253
 Dilog - 0254
 DiPro - 0212
 Discoverer - 0154, 0160
 Discovery - 0163
 Diseqc - 0163
 Diskxpress - 0027
 Distratel - 0169
 Distrisat - 0391
 Ditristrad - 0040
 DNR - 0419
 DNT - 0032, 0054, 0391, 0403
 Dong Woo - 0049
 Drake - 0041, 0255
 DStv - 0168, 0256
 Dual - 0257
 Dune - 0010, 0402
 Dynasat - 0162
 DynaStar - 0258
 Echostar - 0032, 0164, 0173, 0403, 0427, 0428
 EIF - 0259
 Einhell - 0019, 0023, 0026, 0153, 0158, 0164, 0394, 0395
 Elap - 0163, 0164
 Electron - 0260
 Elekta - 0024
 Elsat - 0164, 0417
 Elta - 0010, 0019, 0028, 0040, 0054, 0261, 0391, 0402
 Emanon - 0019
 Emme Esse - 0010, 0028, 0046, 0162, 0402, 0428
 Engel - 0164, 0262
 Ep Sat - 0020
 Erastar - 0263
 EURIEULT - 0013, 0108, 0169
 Euro1 - 0264
 Eurocrypt - 0387
 Eurodec - 0060, 0265
 Europa - 0158, 0161, 0391, 0392, 0410
 European - 0064
 Europhon - 0153, 0161
 Europlus - 0266
 Eurosat - 0026
 Eurosky - 0010, 0026, 0028, 0152, 0153, 0158, 0161, 0402
 Eurospace - 0042
 Eurostar - 0026, 0152, 0161, 0162, 0165, 0430
 Euskaltel - 0267
 Eutelsat - 0164
 Eutra - 0414
 Exator - 0019, 0023, 0412
 Fast - 0268
 Fenner - 0010, 0154, 0160, 0164

Ferguson - 0020, 0060, 0114, 0384, 0390
 Fidelity - 0158, 0394, 0415
 Finepass - 0269
 Finlandia - 0020, 0387
 Finlux - 0020, 0387, 0405, 0409
 FinnSat - 0036, 0060, 0270
 Flair Mate - 0164
 Fortec Star - 0198
 Foxtel - 0071, 0168, 0172
 Fracarro - 0271, 0428
 France Satellite/TV - 0043
 Freecom - 0019, 0045, 0155, 0158
 Freesat - 0108, 0414
 FTE - 0047, 0402, 0410, 0416
 FTEmaximal - 0010, 0164
 Fuba - 0010, 0019, 0027, 0028, 0029, 0032,
 0033, 0043, 0054, 0152, 0155, 0387, 0402, 0403
 Fugionkyo - 0170
 Fujitsu - 0182
 Galaxi - 0027
 Galaxis - 0010, 0023, 0028, 0030, 0036, 0040,
 0044, 0059, 0071, 0127, 0152, 0168, 0395, 0401,
 0402, 0407
 Galaxisat - 0397
 Gardiner - 0165
 Gecco - 0272
 General Instrument - 0273
 Gesat - 0274
 Geotrack - 0275
 Globo - 0276
 GMI - 0026
 Goldbox - 0156, 0396, 0427
 Golden Interstar - 0277
 GoldStar - 0045
 Gooding - 0159
 Goodmans - 0015, 0016, 0020, 0044
 Gould - 0278
 Granada - 0387
 Grandin - 0013, 0385
 Grothusen - 0019, 0045
 Grundig - 0020, 0023, 0033, 0055, 0074, 0099,
 0100, 0101, 0109, 0133, 0148, 0155, 0158, 0159,
 0168, 0169, 0388, 0399, 0422, 0426
 G-Sat - 0390
 Hanseatic - 0160, 0279, 0411
 Haensel and Gretel - 0153, 0161
 Hantor - 0019, 0035, 0049, 0398

Hanuri - 0024
 Harting und Helling - 0046
 Hase and Igel - 0419
 Hauppauge - 0089, 0113
 Heliocom - 0161, 0280
 Helium - 0161
 Hinari - 0021, 0234, 0390
 Hirschmann - 0010, 0033, 0046, 0098, 0108,
 0155, 0158, 0161, 0163, 0388, 0403, 0404, 0406,
 0409
 Hisawa - 0035, 0398
 Hitachi - 0020, 0281
 Hivion - 0282
 HNE - 0153
 Homecast - 0283
 Houston - 0040, 0284, 0392
 Humax - 0011, 0012, 0050, 0071, 0085, 0086,
 0094, 0097, 0121, 0122, 0123, 0124, 0128, 0129,
 0149
 Huth - 0023, 0026, 0034, 0035, 0036, 0040,
 0046, 0153, 0161, 0171, 0392, 0395, 0398, 0400,
 0401, 0410
 Hypson - 0013
 ID Digital - 0071
 Imex - 0013
 Imperial - 0044
 Ingelen - 0108
 Innovation - 0028, 0059, 0062
 InOutTV - 0285
 International - 0153
 Interstar - 0170
 Intertronic - 0026, 0286
 Intervision - 0040, 0161, 0413
 Inverto - 0287
 InVideo - 0179
 IRTE - 0288
 ITT Nokia - 0020, 0387, 0404, 0409, 0429
 Janeil - 0289
 Jazztel - 0290
 Johansson - 0035, 0398
 JOK - 0163, 0418, 0420
 JSR - 0040
 JVC - 0015, 0159, 0291
 Kamm - 0164
 Kaon - 0292
 Kathrein - 0033, 0037, 0047, 0052, 0054, 0068,
 0073, 0080, 0091, 0092, 0093, 0095, 0118, 0120,

0130, 0131, 0152, 0155, 0163, 0164, 0165, 0173,
0388, 0391, 0406, 0412, 0423
Kathrein Eurostar - 0152
Kenwood - 0176, 0293
Key West - 0153
Klap - 0163
Kolon - 0177
Konig - 0161, 0294
Kosmos - 0045, 0046, 0047, 0295, 0406
KR - 0023, 0412, 0414
Kreatel - 0296
Kreismeyer - 0033, 0155, 0388
K-SAT - 0164
Kyostar - 0019, 0153, 0297, 0412
L and S Electronic - 0010, 0153
Lasat - 0010, 0024, 0028, 0048, 0049, 0050,
0056, 0152, 0153, 0154, 0161, 0401, 0402, 0416
Lemon - 0419
Lenco - 0010, 0019, 0045, 0051, 0152, 0161,
0164, 0257, 0392, 0402, 0407, 0419
Leng - 0035
Lennox - 0040
Lenson - 0158
Lexus - 0391
LG - 0045, 0208
Life - 0059
Lifesat - 0010, 0028, 0059, 0062, 0153, 0154,
0160, 0164, 0402, 0411
Lifetec - 0028, 0059, 0062
Lion - 0042, 0191
Loewe - 0147
Lorenzen - 0153, 0161, 0298, 0392, 0419, 0421
Lorraine - 0045
Lupus - 0010, 0028, 0402
Luxor - 0158, 0387, 0399, 0409, 0429
Luxorit - 0299
LuxSAT - 0300
Lyonnaise - 0060
M and B - 0160, 0411
M Technologies - 0301
Macab - 0060
Macom - 0183
Manata - 0013, 0153, 0163, 0164, 0420
Manhattan - 0020, 0024, 0040, 0163, 0420
Marann - 0302
Marantz - 0054
Marks and Spencer - 0303
Mascom - 0024, 0406
Maspro - 0020, 0052, 0155, 0159, 0164, 0386,
0388, 0414, 0419
Master's - 0037
Matsui - 0155, 0159, 0163, 0234, 0388, 0420
Max - 0161
Maxi - 0304
MB - 0160, 0411
Mediabox - 0156, 0396, 0427
Mediamarkt - 0026
Mediasat - 0030, 0156, 0158, 0396, 0407, 0427
Medion - 0010, 0028, 0059, 0062, 0132, 0153,
0164, 0402
Medison - 0164
Mega - 0054, 0391
Meletronic - 0165
Meta - 0305
Metronic - 0013, 0014, 0019, 0023, 0024, 0027,
0164, 0165, 0169, 0306, 0385, 0395, 0412, 0423
Metz - 0033, 0155, 0388
Micro Com - 0089
Micro electronic - 0158, 0161, 0164
Micro Technology - 0042, 0164, 0407
Micromaxx - 0010, 0028, 0059, 0062
Micronik - 0307
Microstar - 0028, 0059, 0062
Microtec - 0164
Minerva - 0033, 0159
Mitsubishi - 0020, 0033
Mitsumi - 0050
Mogen - 0308
Morgan Sydney - 0061
Morgan's - 0026, 0050, 0054, 0153, 0164, 0391,
0410, 0416
Motorola - 0167
Multichoice - 0168, 0175
Multiscan - 0309
Multistar - 0047, 0049
Multitec - 0154
Muratto - 0045, 0397
Mustek - 0310
Mysat - 0164
National Microtech - 0311
Navex - 0035, 0398
NEC - 0053, 0312, 0389
Nesco - 0313
Neta - 0314

Netgem - 0315
Network - 0390
Neuhaus - 0030, 0040, 0158, 0161, 0164, 0392, 0407, 0410, 0419
Neusat - 0164, 0419
Newave - 0316
NextWave - 0025, 0171, 0262
Nikko - 0026, 0164
Nokia - 0020, 0082, 0083, 0104, 0143, 0145, 0387, 0404, 0409, 0429
Nomex - 0063
Nordmende - 0019, 0020, 0021, 0024, 0060, 0234, 0398
Nova - 0168
Novis - 0035, 0398
Now - 0317
NTC - 0046
Numericable - 0380
Oceanic - 0039, 0042
Octagon - 0019, 0023, 0036, 0392, 0401, 0412
Okano - 0026, 0046, 0047
Ondigital - 0393
Optex - 0037, 0040
Optus - 0156, 0168, 0171
Orbit - 0031, 0381
Orbitech - 0019, 0154, 0156, 0158, 0408, 0410
Origo - 0042, 0157
Oritron - 0318
Osat - 0023, 0399
Otto Versand - 0033
Oxford - 0178
Pace - 0020, 0033, 0044, 0055, 0074, 0088, 0102, 0110, 0112, 0116, 0125, 0134, 0135, 0163, 0173, 0319, 0384, 0390, 0393, 0426
Pacific - 0039, 0320
Packsat - 0163
Pal - 0321
Palcom - 0021, 0029, 0043, 0234, 0322
Palladium - 0026, 0158, 0159
Palsat - 0154, 0158
Paltec - 0029
Panasat - 0168
Panasonic - 0020, 0055, 0074, 0078, 0142, 0426
Panda - 0020, 0155, 0161, 0384, 0387
Pansat - 0323
Pantech - 0324
Patriot - 0153, 0163
Philon - 0325
Phoenix - 0036, 0044, 0390, 0401
Phonotrend - 0020, 0023, 0040, 0046, 0395
Pioneer - 0087, 0156, 0326, 0427
Polsat - 0060
Polytron - 0037
Praxis - 0327
Predki - 0035, 0398
Preisner - 0153, 0328, 0403, 0410, 0416
Premiere - 0040, 0071, 0156, 0396, 0427
Priesner - 0026
Profi - 0051
Profile - 0163
Promax - 0020
Prosat - 0021, 0023, 0044, 0234, 0395, 0413
Prosonic - 0421
Protek - 0039, 0329
Provision - 0024
Pye - 0159
Pyxis - 0166
Quadral - 0010, 0021, 0023, 0028, 0163, 0173, 0234, 0395, 0402, 0410, 0413, 0420
Quelle - 0033, 0152, 0161, 0394
Quiero - 0060
Radiola - 0054, 0391
Radix - 0032, 0079, 0108, 0330, 0403, 0414
Rainbow - 0023, 0412, 0414
Rediffusion - 0053
Redpoint - 0030, 0407
RedStar - 0010, 0028, 0402
Regency - 0331
RFT - 0023, 0054, 0391, 0392, 0395, 0408
Roadstar - 0164
Roch - 0013
Rockdale - 0184
Rover - 0010, 0164, 0413
Ruefach - 0051
Saba - 0024, 0042, 0056, 0152, 0161, 0163, 0169, 0390, 0418, 0419, 0420
Sabre - 0020
Sagem - 0005, 0060, 0146, 0332, 0424
Sakura - 0036, 0044, 0401
Salora - 0053, 0387
Samsung - 0017, 0018, 0019, 0076, 0081, 0096, 0137
Sansui - 0333
Sanyo - 0334

SAT - 0021, 0031, 0158, 0397, 0415
 Sat Cruiser - 0171
 Sat Partner - 0019, 0023, 0024, 0035, 0045,
 0046, 0158, 0398
 Sat Team - 0164
 Satcom - 0034, 0160, 0161, 0400, 0411
 SatConn - 0335
 Satec - 0164, 0390
 Satelco - 0010, 0402
 Satford - 0034, 0400
 Satline - 0413
 Satmaster - 0034, 0400
 Satplus - 0154
 Satstar - 0336
 Schacke - 0412
 Schneider - 0028, 0059, 0062, 0154, 0163, 0422
 Schwaiger - 0037, 0039, 0153, 0154, 0160, 0161,
 0169, 0390, 0410, 0411
 Scientific Atlanta - 0337
 SCS - 0152
 Sedea Electronique - 0153, 0170
 Seemann - 0026, 0030, 0032, 0402, 0407
 SEG - 0010, 0019, 0028, 0035, 0160, 0398, 0402,
 0411, 0421
 Seleco - 0040, 0428
 Septimo - 0169
 Servi Sat - 0013, 0164
 Setec - 0338
 Sharp - 0115
 Siemens - 0033, 0133, 0155, 0339, 0383, 0388,
 0416
 Silva - 0045
 SilverCrest - 0340
 Simz - 0341
 Skantin - 0164
 Skardin - 0030, 0407
 Skinsat - 0158
 SKR - 0164
 SKT - 0342
 SKY - 0084, 0167
 Sky Digital - 0055
 Sky New Zealand - 0343
 Sky Television - 0344
 Skymaster - 0003, 0004, 0023, 0138, 0139, 0154,
 0160, 0164, 0395, 0411, 0413, 0430
 Skymax - 0054, 0391
 SkySat - 0154, 0158, 0160, 0161, 0164
 Skyvision - 0040
 SL - 0153, 0419
 SM Electronic - 0154, 0164
 Smart - 0108, 0152, 0153, 0164, 0345
 Sogo - 0346
 Sonaecom - 0347
 Sony - 0055, 0156
 SR - 0026, 0050, 0153
 Star Clusters - 0348
 Star Trak - 0349
 StarView - 0350
 Starland - 0164
 Starring - 0035, 0398
 Start Trak - 0019
 Strong - 0010, 0019, 0023, 0028, 0045, 0168,
 0170, 0271, 0402
 STVI - 0013
 Sumida - 0026
 Sunny Sound - 0010, 0402
 Sunsat - 0164, 0351, 0407
 Sunstar - 0010, 0026, 0050, 0153, 0402
 Sunstech - 0352
 Super Sat - 0162
 SuperTrack - 0353
 SuperGuide - 0354
 Supermax - 0171
 SVA - 0355
 Swisstek - 0303
 Systec - 0153, 0356
 S-ZWO - 0357
 TaeKwang - 0358
 Tandberg - 0060
 Tandy - 0023
 Tantec - 0020, 0043
 Tatung - 0038
 TBoston - 0359
 TCM - 0028, 0059, 0062, 0379
 Techniland - 0034, 0400
 TechniSat - 0007, 0008, 0009, 0032, 0154, 0156,
 0158, 0391, 0408
 Technology - 0168
 Technomate - 0277
 Technosat - 0171
 Technosonic - 0360
 TechnoTrend - 0133
 Technowelt - 0153, 0161, 0169
 Teco - 0026, 0050

Tee-Comm - 0185
 Telanor - 0021
 Telasat - 0152, 0160, 0161, 0411
 Teleciel - 0412
 Telecom - 0164
 Teledirekt - 0390
 Telefunkn - 0019, 0056, 0163, 0420
 Teleka - 0023, 0026, 0032, 0158, 0161, 0403, 0406, 0412, 0419
 Telemaster - 0024
 Telemax - 0048
 Telesat - 0160, 0161, 0411
 Telesat - 0154, 0156, 0158
 Teletech - 0430
 Teledes - 0020, 0061, 0153, 0158, 0345
 Telewire - 0040
 Tempo - 0171
 Tevion - 0028, 0059, 0062, 0164
 Thomson - 0006, 0020, 0057, 0060, 0103, 0106, 0117, 0141, 0150, 0151, 0152, 0156, 0161, 0163, 0164, 0396
 Thorens - 0039, 0361
 Thorn - 0020
 Tioko - 0037, 0153
 Tokai - 0391
 Tonna - 0020, 0034, 0040, 0158, 0164, 0400
 Topfield - 0126, 0362, 0382
 Toshiba - 0363
 TPS - 0058, 0364
 Tratec - 0365
 Triad - 0031, 0045, 0366, 0397
 Triasat - 0158, 0405
 Triax - 0033, 0056, 0152, 0153, 0158, 0164, 0405
 Turnsat - 0164
 Tvonics - 0114, 0367, 0368
 Twinner - 0013, 0061, 0153, 0164
 UEC - 0168, 0172
 Uher - 0154
 Uniden - 0415
 Unisat - 0026, 0036, 0153, 0391, 0401
 Unitor - 0027, 0035
 Universum - 0033, 0152, 0155, 0159, 0161, 0388, 0404, 0415, 0421
 Unnisat - 0369
 Vantage - 0370
 Variosat - 0033, 0155, 0388
 Vector - 0042
 Vega - 0010
 Ventana - 0054, 0391
 Vestel - 0421
 Via Digital - 0057
 Viasat - 0173, 0371
 Viewstar - 0372
 Vision - 0373
 Visionic - 0170
 Visiosat - 0035, 0040, 0163, 0164, 0418
 Viva - 0392
 Vivanco - 0064
 Vivid - 0172
 Vortec - 0019, 0374, 0393
 VTech - 0031, 0165, 0397, 0418, 0423
 Watson - 0375
 Wela - 0410
 Welltech - 0154
 WeTeKom - 0154, 0158, 0160
 Wevasat - 0020
 Wewa - 0020
 Winersat - 0035, 0398
 Wintergarten - 0395
 Wisi - 0020, 0031, 0032, 0033, 0155, 0158, 0161, 0388, 0397, 0403, 0410, 0418
 Woorisat - 0024
 World - 0398
 Worldsat - 0163, 0376
 Xcom Multimedia - 0186
 Xoro - 0377
 Xrypton - 0010, 0402
 XSat - 0164, 0173
 Zaunkonig - 0419
 Zehnder - 0010, 0024, 0027, 0028, 0047, 0105, 0107, 0152, 0165, 0397, 0402, 0421, 0423
 Zenith - 0167
 Zinwell - 0071
 Zodiac - 0023, 0412
 Zwergnase - 0026

HTS codes : Home Theatre System, Amplifier
 Philips - 0000, 0001, 0002, 0003, 0009, 0011, 0022, 0029, 0030, 0031, 0032, 0039, 0044, 0046, 0118, 0119, 0120, 0130, 0131, 0132, 0133, 0137, 0144, 0145, 0146, 0147, 0148, 0189, 0219, 0220

Aiwa - 0006, 0025, 0160, 0161, 0221, 0222,
 0227, 0247, 0248
 Akai - 0259, 0260
 Alba - 0171
 AMW - 0069
 Andersson - 0070
 Basic Line - 0071
 BOSE - 0067, 0068, 0072, 0073, 0074, 0075,
 0076, 0077
 Bush - 0051, 0261, 0262, 0263
 Celestron - 0078
 Centrum - 0079
 Clatronic - 0080
 Daewoo - 0060
 Daytek - 0081
 Denon - 0126, 0127, 0128, 0129, 0138, 0139,
 0264, 0265, 0266
 Denver - 0156, 0157, 0176, 0177
 Digix Media - 0082
 DK Digital - 0007
 Dmtech - 0083
 Dual - 0084
 Eltax - 0004, 0081
 Euroline - 0085
 Finlux - 0086
 Fintec - 0087
 Futronic - 0088
 Goodmans - 0174, 0175, 0267, 0268
 Harman/Kardon - 0064
 Hitachi - 0024, 0166, 0167, 0168
 Hyundai - 0089
 Infotech - 0090
 Jamo - 0091
 JBL - 0092
 JVC - 0008, 0016, 0020, 0050, 0123, 0124, 0125,
 0187, 0188, 0190, 0191, 0209, 0210, 0223, 0224,
 0225, 0236
 KEF - 0093
 Kenwood - 0019, 0094, 0164, 0165, 0213, 0214,
 0243, 0244, 0249, 0250, 0251
 Lenoxx - 0095
 LG - 0026, 0041, 0042, 0043, 0048, 0049, 0062,
 0065, 0169, 0170, 0178, 0179, 0180, 0181
 Linn - 0096
 Loewe - 0097
 Lumatron - 0098
 Magnavox - 0011, 0118, 0132
 Medion - 0099
 MiCO - 0100
 Mivoc - 0101
 Mustek - 0013
 NAD - 0102
 Nakamichi - 0103
 Palladium - 0104
 Panasonic - 0005, 0010, 0012, 0020, 0021, 0033,
 0034, 0035, 0036, 0037, 0053, 0054, 0063, 0141,
 0142, 0143, 0217, 0218, 0228, 0229, 0240, 0241
 peekTON - 0105
 Pioneer - 0027, 0045, 0047, 0153, 0154, 0155,
 0200, 0201, 0256
 Redstar - 0106
 Saba - 0172, 0173
 Samsung - 0018, 0056, 0057, 0061, 0158, 0159
 Sansui - 0085
 Sanyo - 0015, 0017, 0149, 0150, 0151, 0246
 Sharp - 0134, 0135, 0136, 0194, 0195, 0196,
 0213, 0214, 0234, 0235
 Sony - 0006, 0014, 0023, 0038, 0040, 0113,
 0114, 0115, 0116, 0117, 0152, 0182, 0183, 0184,
 0185, 0186, 0197, 0202, 0203, 0204, 0205, 0206,
 0207, 0208, 0215, 0216, 0230, 0237, 0238, 0239,
 0242, 0245, 0253, 0254, 0255
 T+A - 0107
 TCM - 0111, 0273, 0274, 0275, 0276
 Teac - 0108, 0121, 0122, 0269, 0270, 0271, 0272
 Technics - 0005, 0020, 0112, 0140, 0142, 0211,
 0212, 0226
 Thomson - 0055, 0059, 0152, 0192, 0193, 0197,
 0198, 0199, 0231, 0232, 0233, 0252
 Toshiba - 0058
 Union - 0066
 Universum - 0109
 Xoro - 0110
 Yamaha - 0028, 0052, 0162, 0163, 0257, 0258

11 Показалец

С

CAM, вж. също Модул за условен достъп
58

D

demo 41
DVB-C и DVB-T
Достъп 44

E

EasyLink
бутони 60
Високоговорители на телевизора 62
забраняване 61
Пренасочване на ключ за дистанционно
управление 61
разрешаване 61
функции 59

H

HDMI кабел
конектори 50
отстраняване на неизправности 68

N

Net TV
конфигурация 57

P

Pixel Plus 20

I

инсталиране на канали
автоматично 43
ръчно 44
интелигентни настройки 18

З

заклучване
Кенсингтън 62
заклучване за деца
заклучване на оценките 33
Заклучване на телевизора 32
захранване 64, 66

P

режим В магазина 40
режим на готовност
отстраняване на неизправности 66
Режим на компютър , 20

Ц

цвят 20
цифров канал
език на субтитрите 34
тестово приемане 46
цифрови услуги
CAM 58
телетекст 26, 25
цифрово радио 38

Б

баланс на звука 23
баси 23
батерии 64, 66
безопасност 5

В

видео файлове
гледане 37
поддържани формати 63
висок тон 23
връзки
HDMI 50
S-Video 50
USB 36
композитен 50
компютърна мрежа 53
отстраняване на неизправности 68
технически спецификации 63

Г	
грижа за околната среда	6

Д	
Двоен I-II	23
декодер за канала	58
дисплей	
разделителна способност	63
дистанционно управление	
общ преглед	, 9
отстраняване на неизправности	66
пренасочване на ключ	61
технически спецификации	64

Ф	
фабрични настройки	41
формат на картината	
отстраняване на неизправности	67
промяна на формата на картината	22

Ч	
часовник	34

Е	
език	
отстраняване на неизправности	66
език на звука	23

Х	
хора с увредено зрение	23

А	
автоматично изравняване на силата на звука	23
аналогов канал	
фина настройка	45

Я	
Яркост	20

У	
устройства	
гледане	12
добавяне към начално меню	13
премахване от начално меню	17
свързване	48

Н	
Намаляване на шума	20
настройки	
звук	23
картина	20
Околно осветление	24
настройки	20
настройки на звука	23
Начално меню	
достъп	17
премахване на устройства	17
нюанс	20

К	
кабели	
качество	48
каналы	
инсталиране	
автоматично	43
ръчно	44
мрежа с канали	
преименуване на каналите	28
преподреждане/повторно сортиране на канали	28
скриване на канали	29
настройка	45
списък с предпочитани	27
тестово приемане	46
кента за опит за картина и звук	19
ключалка Кенсингтън	62
композитен кабел	, 48, 50
Компютър	
свързване към мрежа	53
компютърен формат	
технически спецификации	63
конектори	
USB	, 50
общ преглед	, 48

конзола	64	изключване	11
контраст	20	контроли	9
<hr/>			
М		меню	17
меню		монтиране на стена	5, 64
език	16	отстраняване на неизправности	66
меню за настройка	18	поддръжка на екрана	6
начално меню	17	превключване на канали	11
отстраняване на неизправности	66	регулиране на силата на звука	12
телетекст	25	режим на готовност	11
меню за настройка	18	софтуер	38
местоположение	40	технически спецификации на тунера	63
Модул за условен достъп	58, 48, 50	Телетекст	
Моно/стерео	23	двоен екран	25
мрежа с канали		използване	15
достъп до и промяна на канали	12	меню	25
музика		подстраница	26
USB	37	таблица на страниците	26
поддържани формати	63	телетекст 2,5	26
цифрово радио	38	търсене	26
мултимедия		увеличаване на страниците	26
гледане на видео	37	функции	25
слушане на музика	37	технически спецификации	63
Мултимедия		тон	20
компютърна мрежа	53	тунер	64
поддържани формати	63	<hr/>	
С			
О		светлинен сензор	20
Общ интерфейс	58, 50	сила на звука	
Околно осветление		регулиране	12
включване и изключване	15	слушалки	23
промяна на настройки	, 24	хора с увредено зрение	23
острота	20	сила на звука на слушалките	23
отстраняване на неизправности	66	снимки	
оценки	33	поддържани формати	63
<hr/>			
Т		слайдшоу	36
Таблица на страниците	26	софтуер	
таймер		актуализиране	38
таймер за заспиване	31	версия	39
таймер за заспиване	31	списък с предпочитани	
ТВ		отстраняване на неизправности	66
високоговорители	23	създаване	27
включване	11	субтитри	
достъп до DVB-C и DVB-T мрежи	44	език	34
		съраунд звук	23

П

Персонален идентификационен номер или ПИН код	66
помощник за настройки	19
предаване	
отстраняване на неизправности	66
Пренасочване на ключ за дистанционно управление	61
приемане	67