



Österreich	0810 000 205	€0.07 pro Minute
België/Belgique	078250145	€0.03 Per minuut/Par minute
България	+3592 489 99 96	Местен разговор
Hrvatska	01 6403 776	Lokalni poziv
Česká republika	800142840	Bezplatný hovor
Danmark	3525 8759	Lokalt opkald
Estonia	6008600	kohalik kõne tariifi
Suomi	09 2311 3415	paikallispuhelu
France	0805 025 510	numéro sans frais
Deutschland	0800 000 7520	gebührenfreier Anruf
Ελλάδα	0 0800 3122 1280	Κλήση χωρίς χρέωση
Magyarország	0680018189	Ingyenes hívás
Hrvatska	0800 222778	free
Ireland	North 0800 055 6882 South 1800-PHILIPS 7445477	free
Italia	800 088774	Numero Verde
Қазақстан	+7 727 250 66 17	local
Latvia	52737691	local
Lithuania	67228896	local
Luxemburg/Luxembourg	40 6661 5644	Ortsgespräch/Appel local
Nederland	0800 0230076	Gratis nummer
Norge	22 70 81 11	Lokalsamtale
Polska	(022) 349-15-05	Monitory i akcesoria komputerowe,
Portugal	800 780 903	Chamada Grátis
România	0800-894910 0318107125	Apel gratuit Apel local
Россия	(495) 961-1111	0.15 USD/minute
Србија	+381 114 440 841	Lokalni poziv
Slovensko	0800 004537	Bezplatný hovor
Slovenija	00386 12 80 95 00	lokalni klic
España	900 800 655	Teléfono local gratuito solamente para clientes en España
Sverige	08 5792 9100	Lokalsamtal
Suisse/Schweiz/Svizzera	0844 800 544	Schweizer Festnetztarif
Türkiye	0800 261 3302	Şehirçi arama
United Kingdom	General No: 0800 331 6015 General National Rate No: 0870 911 0036	free National rate
Україна	8-800-500-69-70	Місцевий виклик

Cuprins

1	Notă	2
----------	-------------	----------

2	Important	4
----------	------------------	----------

3	Produsul dumneavoastră	7
	Prezentare generală a produsului	7

4	Utilizarea produsului dumneavoastră	9
	Comutarea televizorului pe pornit/oprit sau pe standby	9
	Schimbarea canalelor	9
	Reglarea volumului televizorului	10
	Vizionarea utilizând dispozitive conectate	10
	Navigare Net TV (numai la anumite modele)	11
	Utilizarea teletextului	12
	Utilizarea Ambilight (numai la anumite modele)	13

5	Utilizarea capacităților avansate ale televizorului	14
	Schimbarea setărilor de limbă	14
	Accesarea meniului acasă	14
	Accesează meniul opțiuni	15
	Accesarea meniului de configurare	16
	Schimbarea setărilor de imagine și de sunet	16
	Schimbarea setărilor Ambilight (numai la anumite modele)	21
	Utilizarea caracteristicilor avansate ale teletextului	22
	Crearea și utilizarea listelor de canale favorite	23
	Reordonarea/rearanjarea și redenumirea canalelor	24
	Ascunderea canalelor și afișarea canalelor ascunse	25
	Utilizarea Ghidului de Programe Electronice	26
	Utilizarea cronometrelor	27
	Utilizarea blocării pentru copii și blocarea parentală	27
	Utilizarea subtitrărilor	29
	Utilizarea ceasului de pe televizor	30
	Vizualizarea de fotografii, ascultarea de muzică și vizionarea de filme și clipuri video	31
	Ascultați canalele radio digitale	34
	Actualizarea software-ului televizorului	34
	Schimbarea preferințelor TV	35
	Pornirea unui demo TV	36
	Resetarea televizorului la setările din fabrică	36
	Utilizarea telecomenzii universale (numai la anumite modele)	36

6	Instalare canale	38
	Instalarea automată a canalelor	38
	Instalarea manuală a canalelor	39
	Actualizarea manuală a listei de canale	40
	Test recepție digitală	41
	Schimbarea setărilor mesajului de start	41

7	Conectarea dispozitivelor	42
	Conectorii din spate	42
	Conectorii laterali	44
	Conectarea unui calculator	45
	Conectarea la o rețea de calculatoare (numai la anumite modele)	47
	Utilizați un Modul de acces condiționat	51
	Atribuire decodor canal	52
	Utilizarea Philips Easylink	52
	Utilizarea sistemului de blocare anti-furt Kensington	55

8	Informații despre produs	56
	Rezoluții de afișare acceptate	56
	Multimedia	56
	Tuner / Recepție / Transmisie	57
	Telecomanda	57
	Alimentare	57
	Tipuri de montare suportate	57
	Informații EPG	58

9	Depanare	59
	Probleme generale referitoare la televizor	59
	Probleme legate de canalele TV	59
	Probleme legate de imagine	60
	Probleme legate de sunet	60
	Probleme legate de conexiunea HDMI	61
	Probleme de conectivitate USB	61
	Probleme legate de conexiunea calculatorului	61
	Contactați-ne	61

10	Coduri de control pentru telecomandă universală	62
-----------	--	-----------

11	Index	75
-----------	--------------	-----------

1 Notă

2009 © Koninklijke Philips Electronics N.V. Toate drepturile rezervate.

Specificațiile pot fi modificate fără preaviz.

Mărcile înregistrate reprezintă proprietatea Koninklijke Philips Electronics N.V sau a deținătorilor respectivi. Philips își rezervă dreptul de a modifica produsele în orice moment, fără a fi obligat să ajusteze componentele anterioare în conformitate cu respectiva modificare.

Materialul conținut în acest manual este considerat ca fiind adecvat pentru utilizarea produsului conform scopului în care a fost conceput. Dacă produsul sau modulele ori modulele sau procedurile individuale ale acestuia sunt utilizate în alte scopuri decât cele specificate aici, trebuie obținută confirmarea validității și conformității lor. Philips garantează că materialul în sine nu încalcă niciunul dintre patentele SUA. Nu este exprimată explicit sau implicit nicio altă garanție.

Garanție

- Risc de rănire, deteriorare a televizorului sau anularea garanției! Nu încercați niciodată să reparați singur televizorul.
- Utilizați televizorul și accesoriile numai conform scopului fabricantului.
- Semnul de avertizare tipărit pe spatele televizorului indică riscul de electrocutare. Nu îndepărtați niciodată capacul televizorului. Contactați întotdeauna Philips Customer Support pentru service sau reparații.



- Orice operație care este interzisă în mod expres în acest manual, orice ajustări și proceduri de asamblare nerecomandate sau care nu sunt autorizate în acest manual vor anula garanția.

Caracteristicile pixelilor

Acest produs LCD are un număr mare de pixeli color. Deși pixelii efectiv funcționali reprezintă cel puțin 99,999%, este posibil ca pe ecran să apară în mod constant puncte luminoase (roșii, verzi sau albastre) sau întunecate. Aceasta este o proprietate structurală a ecranului (care se încadrează în standardele comune din industrie) și nu este o defecțiune.

Software open source

Acest televizor conține software open source. Prin prezenta, Philips se obligă să livreze sau să facă disponibil, la cerere, pentru o sumă care nu depășește costul distribuției fizice, un exemplar în format mașină al codului sursă corespunzător pe un suport folosit uzual pentru distribuirea de software. Această ofertă este valabilă pe o perioadă de 3 ani de la data achiziționării acestui produs. Pentru a obține codul sursă, contactați:

Development Manager
Technology & Development
Philips Consumer Lifestyle
620A Lorong 1, Toa Payoh
TP1, Level 3
Singapore 319762

Concordanța cu EMF

Koninklijke Philips Electronics N.V. produce și vinde o gamă largă de produse destinate consumatorilor, produse care, ca orice dispozitive electronice, au de obicei capacitatea de a emite și a primi semnale electromagnetice.

Unul dintre principiile de business de bază la Philips este luarea tuturor măsurilor de siguranță și de sănătate necesare pentru produsele noastre, conformitatea cu toate cerințele legale în vigoare și menținerea în cadrul standardelor EMF aplicabile în momentul fabricării produselor.

Philips este dedicat dezvoltării, producției și vânzării de produse care nu afectează negativ sănătatea. Philips confirmă faptul că produsele sunt tratate conform uzului dorit la crearea acestora, că sunt sigure de utilizat conform demonstrațiilor științifice disponibile în acest moment. Philips joacă un rol activ în dezvoltarea standardelor internaționale EMF și de siguranță, ceea ce permite Philips să anticipeze dezvoltări ulterioare în standardizare, pentru integrarea timpurie în produsele noastre.

Siguranța de rețea (numai în Marea Britanie)

Acest televizor este echipat cu o mufă turnată în plastic certificată. Dacă este necesară înlocuirea siguranței de rețea, aceasta trebuie înlocuită cu o siguranță de valoare identică cu valoarea indicată pe mufă (exemplu 10A).

- 1 Scoateți capacul siguranței și apoi scoateți siguranța.
- 2 Siguranța de schimb trebuie să fie conformă cu BS 1362 și să aibă marcajul de certificare ASTA. Dacă ați pierdut siguranța, contactați dealerul pentru verificarea tipului corect.
- 3 Montați la loc capacul siguranței. Pentru păstrarea compatibilității cu directiva EMC, mufa de alimentare cu energie electrică a acestui produs nu trebuie detașată de ștecherul aferent.

Drepturile de autor



Siglele VESA, FDMI și VESA Mounting Compliant sunt mărci comerciale ale Video Electronics Standards Association.

Windows Media este fie o marcă comercială înregistrată, fie o marcă comercială a Microsoft Corporation în Statele Unite și/sau în alte țări. ® Kensington și Micro Saver sunt mărci comerciale ale ACCO World Corporation înregistrate în S.U.A. și înregistrate sau în curs de înregistrare în alte țări de pe glob.



DLNA®, sigla DLNA și DLNA 1.0 Certified sunt mărci comerciale, mărci de servicii sau mărci de certificare ale Digital Living Network Alliance.

Toate celelalte mărci comerciale înregistrate și neînregistrate aparțin proprietarilor lor.



Produs sub licența BBE Sound, Inc. licențiat de BBE, Inc, sub unul sau ambele dintre următoarele patente: 5510752, 5736897. BBE și simbolul BBE sunt mărci comerciale înregistrate ale BBE Sound Inc.

2 Important

Citiți și înțelegeți toate instrucțiunile înainte de a utiliza televizorul. Garanția produsului nu se aplică în cazul în care eventuala deteriorare se datorează nerespectării acestor instrucțiuni.

Siguranța

Risc de șoc electric sau incendiu!

- Niciodată nu expuneți televizorul la ploaie sau apă. Niciodată nu puneți recipiente cu lichid, cum ar fi vase de flori, lângă televizor. Deconectați imediat televizorul de la sursa de alimentare dacă ați vărsat lichide pe televizor sau dacă acestea au pătruns în televizor. Contactați Philips Consumer Care pentru ca televizorul să fie verificat înainte de utilizare.
- Niciodată nu puneți televizorul, telecomanda sau bateriile acesteia lângă surse deschise de flacără sau alte surse de căldură, inclusiv lumina directă a soarelui. Pentru a preveni izbucnirea incendiilor; țineți întotdeauna lumânările sau alte surse de flacără la distanță de televizor, telecomandă și baterii.



- Niciodată nu introduceți obiecte în fantele de ventilație sau alte deschideri ale televizorului.
- Atunci când televizorul este rotit, asigurați-vă cu nu se exercită presiune asupra cablului de alimentare. Presiunile asupra cablului de alimentare pot slăbi conexiunile și pot cauza formarea de arcuri electrice..

Risc de șoc electric sau incendiu!

- Niciodată nu expuneți telecomanda sau bateriile acesteia la ploaie, apă sau căldură excesivă.
- Evitați exercitarea forței asupra prizelor. Prizele care nu sunt fixate corespunzător pot cauza arcuri electrice sau incendii.

Risc de vătămare corporală sau de deteriorare a televizorului!

- Pentru a ridica și transporta un televizor de peste 25 kg sunt necesare două persoane.
- Când montați televizorul pe suportul cu picior, utilizați numai suportul furnizat. Fixați suportul cu picior al televizorului în mod corespunzător. Așezați televizorul pe o suprafață plată, plană, care poate suporta greutatea televizorului și a suportului.
- Când montați televizorul pe perete, utilizați numai un suport de perete care poate suporta greutatea televizorului. Fixați suportul de perete pe un perete care poate suporta greutatea combinată a televizorului și a suportului. Koninklijke Philips Electronics N.V. nu își asumă nicio responsabilitate pentru montarea incorectă pe perete care conduce la accidente sau vătămări corporale.

Risc de lovire a copiilor!

Urmați aceste precauții pentru a preveni răsturnarea televizorului și rănirea copiilor:

- Nu așezați niciodată televizorul pe o suprafață acoperită de un material textil sau alt material care poate fi tras.
- Asigurați-vă că nicio parte a televizorului nu atârână deasupra marginii suprafeței.
- Nu așezați niciodată televizorul pe o piesă de mobilier înaltă (cum ar fi un raft de cărți) fără a asigura atât mobilierul cât și televizorul de perete sau de un suport adecvat.
- Educați copiii cu privire la pericolele cățărării pe mobilier pentru a ajunge la televizor.

Risc de supraîncălzire!

Nu instalați niciodată televizorul într-un spațiu restrâns. Lăsați întotdeauna în jurul televizorului un spațiu de cel puțin 4 inci sau 10 cm pentru ventilație. Asigurați-vă că perdelele sau alte obiecte nu vor acoperi niciodată fantele de ventilație ale televizorului.

Risc de deteriorare a televizorului!

Înainte de a conecta televizorul la sursa de alimentare, asigurați-vă că tensiunea

corespunde cu valoarea inscripționată în partea din spate a televizorului. Nu conectați niciodată televizorul la sursa de alimentare dacă tensiunea este diferită.

Risc de vătămare corporală, incendiu sau deteriorare a cablului de alimentare!

- Niciodată nu puneți televizorul sau alte obiecte pe cablul de alimentare.
- Pentru a deconecta cu ușurință cablul de alimentare al televizorului de la sursa de alimentare, asigurați-vă că aveți în permanență acces complet la cablul de alimentare.
- Când deconectați cablul de alimentare, trageți întotdeauna de ștecher, niciodată de cablu.
- Deconectați televizorul de la sursa de alimentare și scoateți antena înainte de furtuni cu fulgere. În timpul furtunilor cu fulgere, niciodată nu atingeți nicio parte a televizorului, a cablului de alimentare sau a cablului antenei.

Risc de deteriorare a auzului!

Evitați utilizarea căștilor la volume ridicate sau pentru perioade prelungite de timp.

Temperaturile scăzute

Dacă televizorul este transportat la temperaturi mai mici de 5°C, înainte de a-l conecta la priză despachetați-l și așteptați până când temperatura televizorului ajunge la temperatura camerei.

Întreținerea ecranului

- Evitați imaginile staționare cât mai mult posibil. Imaginile staționare sunt imaginile care rămân pe ecran o perioadă îndelungată de timp. Exemplele includ: meniuri pe ecran, bare negre și afișaje pentru durată. Dacă trebuie să utilizați imagini staționare, micșorați contrastul și luminozitatea ecranului pentru a evita deteriorarea ecranului.
- Scoateți televizorul din priză înainte de curățare.
- Curățați televizorul și rama cu o cârpă moale și umedă. Niciodată nu utilizați

alcool, substanțe chimice sau agenți de curățare de uz casnic pentru curățarea televizorului.

- Risc de deteriorare a ecranului televizorului! Niciodată nu atingeți, nu împingeți, nu frecăți și nu loviți ecranul cu obiecte, indiferent care sunt acestea.
- Pentru a evita deformarea imaginii și estomparea culorilor, ștergeți picăturile de apă cât mai rapid posibil.

Evacuarea produsului vechi și a bateriilor



Produsul dumneavoastră este proiectat și fabricat din materiale și componente de înaltă calitate, care pot fi reciclate și reutilizate.



Când această pubelă cu un X peste ea însoțește un produs, înseamnă că produsul face obiectul Directivei europene CEE 2002/96/EC: Vă rugăm să vă informați despre sistemul separat de colectare pentru produse electrice și electronice. Vă rugăm să acționați în concordanță cu regulile dumneavoastră locale și nu evacuați produsele vechi împreună cu deșeurile menajere obișnuite.

Evacuarea corectă a produsului dumneavoastră vechi ajută la prevenirea consecințelor potențial negative asupra mediului și sănătății omului.



Produsul dumneavoastră conține baterii asupra cărora se aplică Directiva Europeană 2006/66/EC, care nu pot fi evacuate împreună cu gunoii menajer.

Vă rugăm să vă informați cu privire la regulile locale de colectare separată a bateriilor deoarece evacuarea corectă ajută la prevenirea consecințelor negative asupra mediului înconjurător și a sănătății omului.

Ecologic



- Eficiență energetică superioară
 - Consum redus în regim standby
 - Proiectat pentru a facilita reciclarea
- Philips se concentrează continuu pe reducerea impactului asupra mediului al produselor sale inovatoare de consum. Ne direcționăm eforturile către îmbunătățirea aspectului ecologic în timpul fabricării, reducerea substanțelor nocive, utilizarea eficientă energetic, instrucțiunile de casare și reciclarea produsului.

Datorită eforturilor noastre pentru mediu, acest televizor a primit distincția European Ecolabel –floarea- www.ecolabel.eu. Puteți găsi informații detaliate despre consumul de energie în standby, politica de acordare a garanției, piesele de schimb și reciclarea acestui televizor pe site-ul Web Philips pentru țara dvs. la www.philips.com. Acest televizor dispune de funcții care contribuie la utilizarea eficientă energetic.

Acest televizor a primit distincția European Ecolabel pentru calitățile sale ecologice.

Funcții de eficiență energetică

- **Senzor de lumină ambientală**
Pentru a economisi energia, senzorul integrat de lumină ambientală reduce luminozitatea ecranului televizorului când lumina înconjurătoare scade.
- **Economie de energie**
Setarea **[Standard]** a televizorului combină mai multe setări ale acestuia cu scopul economisirii energiei. Consultați **[Setări inteligente]** în meniul **[Setare]**.
- **Consum redus de energie în regim standby**
Circuitele de înaltă clasă și foarte avansate reduc consumul de energie al televizorului la un nivel extrem de redus, fără a exclude funcționalitatea constantă în standby.

Gestionarea consumului de energie

Gestionarea avansată a consumului de energie a acestui televizor asigură cea mai eficientă utilizare a energiei acestuia. Puteți verifica modul în care setările dvs. personale ale televizorului, nivelul de luminozitate al imaginilor de pe ecran și condițiile de lumină ambientală determină consumul relativ de energie.

Apăsați **DEMO**, apoi selectați **[Active Control]** și apăsați **OK**. Setarea curentă a televizorului dumneavoastră este evidențiată. Puteți să selectați altă setare sau să verificați valorile corespunzătoare.

Casarea

Pentru a vă informa despre evacuarea corectă a televizorului și a bateriilor, consultați capitolul „Evacuarea produsului vechi și a bateriilor” din manualul (consultați ‘Evacuarea produsului vechi și a bateriilor’ la pagina 5) de utilizare.

3 Produsul dumneavoastră

Felicitări pentru achiziție și bine ați venit la Philips! Pentru a beneficia deplin de asistența pe care o oferă Philips, înregistrați-vă produsul la www.philips.com/welcome.

Prezentare generală a produsului

Această secțiune vă oferă o prezentare generală a celor mai utilizate controale și funcții ale televizorului.

Controalele și indicatorii laterali

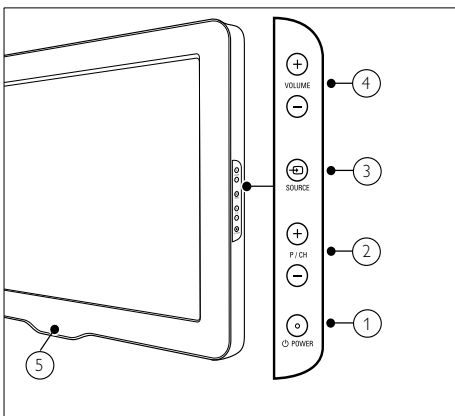

- ① **⏻ POWER:** Pornește sau oprește produsul. Produsul nu este oprit complet dacă nu este deconectat fizic de la rețeaua de alimentare.
- ② **P/CH +/-:** Comută la canalul următor sau la cel anterior.
- ③ **☐ SOURCE:** Selectează dispozitivele conectate.
- ④ **VOLUME +/-:** Mărește sau micșorează volumul.
- ⑤ **LightGuide:** Indicator LED frontal

Telecomanda

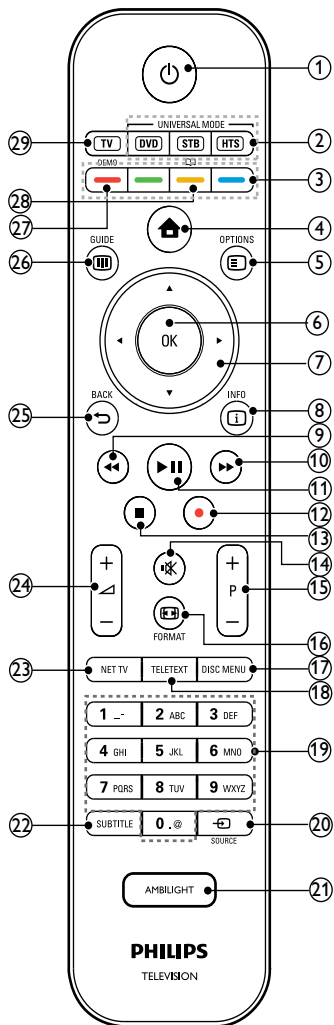

- ① **⏻ (Standby-Pornit)**
 - Comută produsul în standby dacă acesta este pornit.
 - Pornește produsul dacă acesta este în standby.

- ② **Butoane de control universale (DVD/STB/HTS)**
*Controlează alte dispozitive cum ar fi DVD player, decodoare sau un sistem home theatre de la Philips sau alte mărci.
- ③ **Butoane colorate**
Selectează sarcini sau opțiuni.
- ④ **🏠 (Acasă)**
Activează sau dezactivează meniul acasă.
- ⑤ **☰ OPTIONS**
Accesează opțiuni care au legătură cu activitatea sau selecția curentă.
- ⑥ **OK**
Confirmă o intrare sau selecție.
- ⑦ **▲▼▶ (Butoane pentru navigare)**
Navighează printre meniuri.
- ⑧ **📄 INFO**
Afișează informații despre program, dacă sunt disponibile.
- ⑨ **◀◀ (Înapoi)**
**Caută înapoi.
- ⑩ **▶▶ (Înainte)**
**Caută înainte.
- ⑪ **▶|| (Redare/Pauză)**
**Pornește, întrerupe sau reia redarea.
- ⑫ **● (Înregistrare)**
**Pornește sau oprește înregistrarea video.
- ⑬ **■ (Stop)**
**Oprește redarea.
- ⑭ **🔇 (Mut)**
Oprește sau repornește sunetul.
- ⑮ **P +/- (Program +/-)**
Comută la canalul următor sau la cel anterior.
- ⑯ **📺 FORMAT**
Selectează un format pentru imagine.
- ⑰ **DISC MENU**
Accesează sau iese din meniul discului.
- ⑱ **TELETEXT**
Activează sau dezactivează teletextul.
- ⑲ **0-9 (Butoane numerice)**
Selectează un canal sau setare.
- ⑳ **📡 SOURCE**
Selectează dispozitivele conectate.
- ㉑ **AMBILIGHT**
*Pornește sau oprește Ambilight.
- ㉒ **SUBTITLE**
Activează sau dezactivează subtitrările.
- ㉓ **NET TV**
*Accesează Net TV.
- ㉔ **↔ +/- (volum +/-)**
Mărește sau micșorează volumul.
- ㉕ **↶ BACK**
Revine la meniul anterior.
- ㉖ **📺 GUIDE**
Accesează sau iese din meniul Ghid programe electronic (EPG).
- ㉗ **DEMO**
Activează sau dezactivează meniul pornit sau oprit.
- ㉘ **📖**
*Accesează manualul de utilizare electronic.
- ㉙ **TV**
Comută înapoi la sursa antenei.

*Această caracteristică este disponibilă numai la anumite modele.

**Controlează dispozitivul conectat compatibil EasyLink.

4 Utilizarea produsului dumneavoastră

Această secțiune vă ajută să realizați operațiile (consultați 'Utilizarea capacităților avansate ale televizorului' la pagina 14) de bază.

Comutarea televizorului pe pornit/oprit sau pe standby

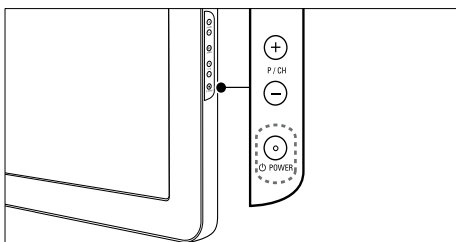
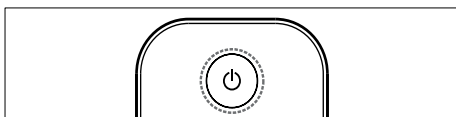

Pentru a porni

- Dacă indicatorul frontal LED este stins, apăsați **POWER** pe partea laterală a televizorului.
- Dacă indicatorul frontal LED este aprins (roșu), apăsați **(Standby-Pornit)** pe telecomandă.

Pentru a comuta la modul standby

- Apăsați **(Standby-Pornit)** de pe telecomandă.
↳ Indicatorul frontal LED se aprinde roșu.

Pentru a opri

- Apăsați **POWER** de pe partea laterală a televizorului.
↳ Indicatorul frontal LED se stinge.

Sugestie

- Deși televizorul dumneavoastră consumă puțină energie electrică atunci când se află în modul standby, energia continuă să fie consumată. Dacă nu utilizați televizorul o perioadă mai lungă de timp, scoateți-l din priză.

Notă

- Dacă nu găsiți telecomanda și doriți să porniți televizorul din modul standby, apăsați **P/CH +/-** de pe partea laterală a acestuia.

Schimbarea canalelor

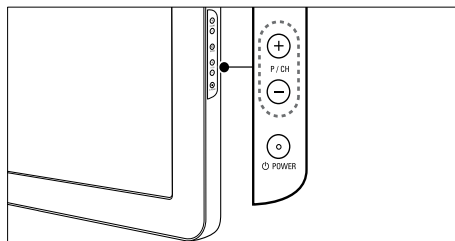
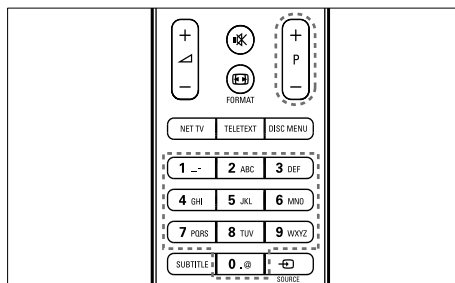

- Apăsați **P +/-** de pe telecomandă sau **P/CH +/-** de pe partea laterală a televizorului.
- Introduceți un număr de canal utilizând **Butoane numerice**.
- Utilizarea grilei (consultați 'Comutarea canalelor cu grila de canale' la pagina 10) de canale.

Notă

- Atunci când utilizați o listă favorită, puteți selecta numai acele canale din listă.

Comutarea canalelor cu grila de canale

Grila de canale vă permite să vizualizați toate canalele disponibile în format grilă.

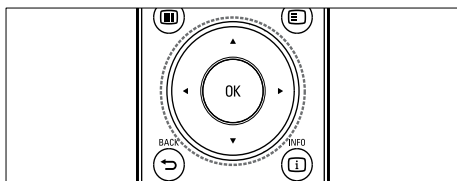

- 1 Apăsați **OK**.
↳ Va apărea grila de canale.

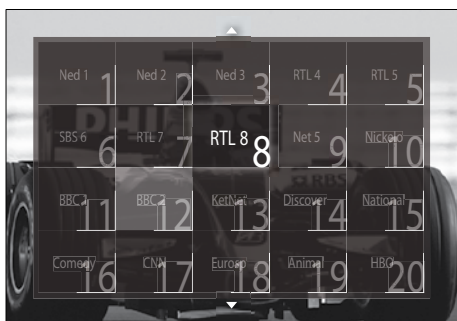

- 2 Apăsați **Butoane pentru navigare** pentru a selecta un canal.
- 3 Apăsați **OK** pentru a confirma alegerea.
↳ Va apărea canalul selectat.

Reglarea volumului televizorului

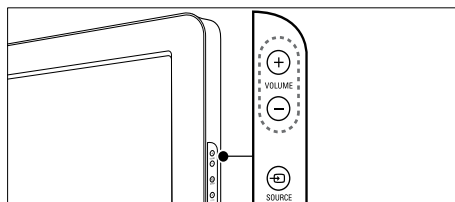
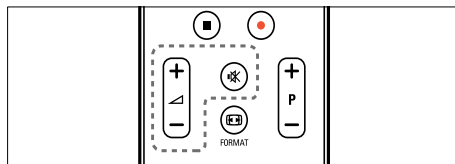

Pentru mărirea sau micșorarea volumului

- Apăsați **+** / **-**.
- Apăsați **VOLUME +/-** de pe partea laterală a televizorului.

Pentru anularea sau repornirea sunetului

- Apăsați **☒** pentru a opri sunetul.
- Apăsați **☒** din nou pentru a restabili sunetul.

Notă

- Utilizați meniul **[Sunet]** pentru a regla volumul (consultați 'Reglarea setărilor de sunet' la pagina 20) căștilor.

Vizionarea utilizând dispozitive conectate

Notă

- Pentru acces ușor, adăugați dispozitive noi la meniul acasă înainte de a le selecta.

Adăugarea unui dispozitiv la meniul acasă

Conectați și porniți dispozitivele înainte de a le adăuga la meniul acasă.

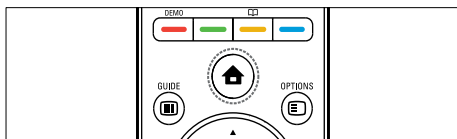

- 1 Apăsați **🏠 (Acasă)**.
↳ Va apărea meniul acasă.



- 2 Apăsați **Butoane pentru navigare** pentru a selecta **[Adăugați dispozitivele dvs.]**.
- 3 Apăsați **OK**.
↳ Va apărea un mesaj cu **[Porneste]** selectat, care vă va solicita să porniți ghidul pentru a adăuga noul dispozitiv.
- 4 Apăsați **OK**.
↳ Urmăriți instrucțiunile de pe ecran pentru a selecta tipul dispozitivului și locația unde este conectat. Atunci când ghidul s-a încheiat, la meniul acasă este adăugată o pictogramă pentru noul dispozitiv.



Sugestie

- Pentru a evita dezordinea pe ecran, îndepărtați dispozitivele de la meniul acasă atunci când nu mai sunt conectate (consultați 'Îndepărtează dispozitivele de la meniul acasă' la pagina 15).

Selectarea unui dispozitiv cu ajutorul meniului acasă

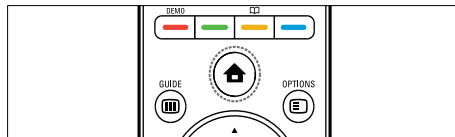

- 1 Apăsați **🏠 (Acasă)**.
↳ Va apărea meniul acasă.
- 2 Apăsați **Butoane pentru navigare** pentru a selecta un dispozitiv.
- 3 Apăsați **OK** pentru a confirma alegerea.
↳ Televizorul comută la dispozitivul selectat.

Selectarea unui dispozitiv cu ajutorul listei sursă

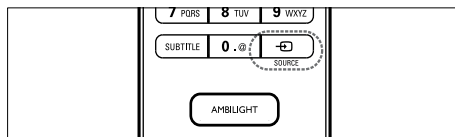

- 1 Apăsați **☒ SOURCE**.
↳ Se va afișa lista sursă.
- 2 Apăsați **Butoane pentru navigare** pentru a selecta un dispozitiv.
- 3 Apăsați **OK** pentru a confirma alegerea.
↳ Televizorul comută la dispozitivul selectat.

Navigare Net TV (numai la anumite modele)

Cu televizorul conectat la Internet, puteți utiliza Net TV pentru a accesa clipuri și filme video, fotografii, muzică, informații, jocuri și alte servicii online.

Notă

- Koninklijke Philips Electronics N.V. nu își asumă nicio responsabilitate pentru conținutul furnizat de furnizorii serviciilor Net TV.

Accesarea Net TV

Notă

- Conectați televizorul la o rețea de calculatoare înainte de a accesa Net .

- 1 Apăsați **NET TV**.
↳ Se va afișa pagina acasă a Net TV.

Parcurgerea prin navigare a serviciilor Net TV

Apăsați:

- **Butoane pentru navigare** pentru a naviga pe Net TV sau pagini web
- **OK** pentru a vizualiza sau selecta un element
- **↩ BACK** pentru a vă întoarce la pagina anterioară
- **🏠 (Acasă)** pentru a ieși din Net TV și a vă întoarce la meniul acasă

Marcarea paginilor favorite din Net TV

Puteți marca paginile sau serviciile din Net TV ca pagini favorite pentru un acces ușor.

- 1 În Net TV, apăsați **Butoane pentru navigare** pentru a selecta [**Marcare ca favorit**].
- 2 Apăsați **OK**.
- 3 Apăsați **Butoane pentru navigare** pentru a naviga către pagină pentru a o marca, apoi apăsați **OK**.
- 4 Când ați terminat, apăsați **Butoane pentru navigare** pentru a selecta [**Executat**] apoi apăsați **OK**.

Ștergerea istoriei de navigare pe Internet

Ștergeți istoria de navigare pe Internet pentru a îndepărta parolele, fișierele cookie și datele de navigare de pe televizorul dvs.

- 1 Apăsați **🏠 (Acasă)**.
↳ Va apărea meniul acasă.
- 2 Apăsați **Butoane pentru navigare** pentru a selecta [**Setare**].
↳ Va apărea meniul [**Setare**].
- 3 Apăsați **Butoane pentru navigare** pentru a selecta [**Instalare**] > [**Ștergeți memoria Net TV**].
↳ Parolele, fișierele cookie și istoria de navigare pe Internet au fost eliminate din televizor.

Utilizarea teletextului

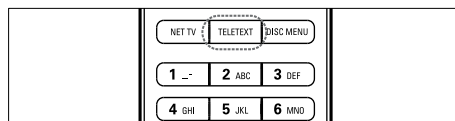

- 1 Apăsați **TELETEXT**.
↳ Va apărea ecranul teletext.
- 2 Selectați o pagină prin:
 - Introducerea numărului paginii cu **Butoane numerice**.
 - Apăsarea pe **P +/-** sau pe **Butoane pentru navigare** pentru a vizualiza pagina următoare sau pagina anterioară.
 - Apăsarea **Butoane colorate** pentru a selecta un element codificat prin culori.
 - Apăsarea **↩ BACK** pentru a reveni la pagina vizualizată anterior.
- 3 Apăsați **TELETEXT** pentru a ieși din teletext.

Utilizarea Ambilight (numai la anumite modele)

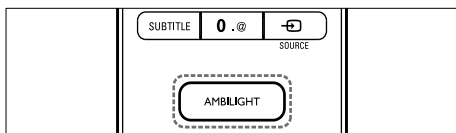

- 1 Apăsați **AMBILIGHT**.
↳ Ambilight pornește.
- 2 Apăsați **AMBILIGHT** din nou pentru a dezactiva Ambilight.

Sugestie

- Utilizați Ambilight ca o lumină de odihnă prin apăsarea **AMBILIGHT** când televizorul este în modul standby. Apăsați **OK** pentru a modifica culorile.

Setarea modului activ Ambilight

Modul activ Ambilight vă permite să setați viteza cu care răspunde Ambilight la imaginile de pe ecran.

- 1 Apăsați și țineți apăsat **AMBILIGHT** timp de cel puțin trei secunde.
↳ Va apărea bara **[Mod activ]**.
- 2 Apăsați **Butoane pentru navigare** pentru a muta cursorul glisant spre **[Relaxat]** pentru ca Ambilight să reacționeze mai lent sau spre **[Dinamic]** pentru ca Ambilight să reacționeze mai rapid
- 3 Apăsați **↩ BACK** pentru a ieși.

Notă

- Puteți modifica setarea modului activ al Ambilight numai dacă Ambilight **[Culoare]** este setat la **[Mod activ]**. Sunt mai multe informații despre această caracteristică și despre alte caracteristici avansate Ambilight.

5 Utilizarea capacităților avansate ale televizorului

Schimbarea setărilor de limbă

Notă

- Săriți acest pas dacă setările dumneavoastră de limbă sunt corecte.

- 1 Când priviți la televizor, apăsați **Acasă**.
↳ Va apărea meniul acasă.
- 2 Apăsați **Butoane pentru navigare** pentru a selecta **[Setare]**.
↳ Va apărea meniul **[Setare]**.
- 3 Apăsați **Butoane pentru navigare** pentru a selecta **[Instalare] > [Limbă] > [Limba meniului]**.
↳ Va apărea o listă de limbi.
- 4 Apăsați **Butoane pentru navigare** pentru a selecta o limbă pentru meniu.
- 5 Apăsați **OK** pentru a confirma alegerea.
↳ Limba selectată este aplicată meniului.

În afară de **[Limba meniului]**, puteți configura următoarele setări pentru limbă cu ajutorul meniului **[Limbă]** (numai pentru canalele digitale):

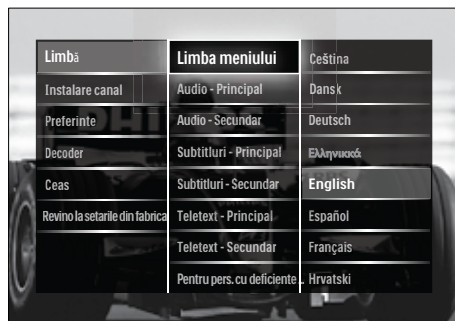

- **[Audio - Principal]/[Audio - Secundar]**
Selectați limbile primare și secundare audio pentru canalele digitale.
- **[Subtitluri - Principal]/[Subtitluri - Secundar]**
Selectați limbile primare și secundare de subtitrare pentru canalele digitale.
- **[Teletext - Principal]/[Teletext - Secundar]**
Selectați limbile primare și secundare de teletext pentru canalele digitale.
- **[Pentru pers. cu deficiente de auz]**
Selectați **[Activ]** pentru a afișa subtitrările cu limbile primare și secundare audio.
- **[Cu probleme de vedere]**
Dacă este disponibil, selectați să auziți comentariul suplimentar pentru cei cu deficiențe de văz prin opțiunile: **[Boxe]**, **[Cască]** sau **[Boxe + cască]**. Selectați **[Oprit]** pentru a dezactiva caracteristica.
- **[Format audio preferat]**
Selectați **[Avansat]** pentru cea mai bună reproducere a sunetului de la sistemele home theater. Selectați **[Standard]** pentru cea mai bună reproducere a sunetului de la difuzoarele televizorului și sistemele sunt de bază.

Accesarea meniului acasă

Meniu acasă vă oferă acces ușor la dispozitivele conectate, la setările de imagine și de sunet cât și la alte caracteristici utile.

- 1 Apăsați **Acasă**.
↳ Va apărea meniul acasă.



- Apăsați **Butoane pentru navigare** pentru a selecta un element din meniul acasă:
 - [**Vizionare TV**] Comută înapoi la sursa antenei dacă este selectată altă sursă.
 - [**Setare**] Accesează meniuri pentru a permite modificarea imaginii, sunetului și a altor setări ale televizorului.
 - [**Adăugați dispozitivele dvs.**] Adaugă dispozitive noi la meniul acasă.
 - [**Parcurgere USB**] Dacă este conectat un dispozitiv de stocare USB, accesează browserul cu conținut.
 - [**Parcurgere PC**] Dacă este disponibilă o rețea PC, accesează browserul cu conținut.
 - [**Parcurgere Net TV**] Accesează Net TV.
- Apăsați **OK** pentru a confirma alegerea.

Sugestie

- Apăsați **Acasă** în orice moment pentru a ieși din meniul acasă.
- Apăsați **BACK** pentru a ieși din meniul [**Setare**].
- Apăsați **OPTIONS** în orice moment pentru a ieși dintr-un meniu cu opțiuni.

- Apăsați **Acasă**.
↳ Va apărea meniul acasă.
- Apăsați **Butoane pentru navigare** pentru a selecta un dispozitiv pe care doriți să-l îndepărtați.
- Apăsați **OPTIONS**.
↳ Va apărea o listă cu [**Eliminați acest dispozitiv**] selectat.
- Apăsați **OK**.
↳ Va apărea un mesaj care vă solicită să îndepărtați dispozitivul.
- Apăsați **OK**.
↳ Va apărea meniul acasă, cu dispozitivul îndepărtat.

Accesează meniul opțiuni

Meniul opțiuni vă oferă acces rapid la bara de imagine și de sunet, cât și alte caracteristici folositoare cum ar fi [**Stare**]. Meniul [**Stare**] vă oferă o prezentare generală a informațiilor actuale despre televizor.

- Când priviți la televizor, apăsați **OPTIONS**.
↳ Va apărea meniul cu opțiuni.



- Apăsați **Butoane pentru navigare** pentru a selecta o opțiune.
- Apăsați **OK**.
↳ Va apărea meniul opțiunii selectate.

Îndepărtează dispozitivele de la meniul acasă

Dacă un dispozitiv nu mai este conectat la televizor, îndepărtați-l de la meniul acasă.

Accesarea meniului de configurare

Meniul **[Setare]** vă permite accesul la setările de imagine, de sunet precum și la alte setări ale televizorului.

- 1 Apăsați **⬆** (**Acasă**).
↳ Va apărea meniul acasă.
- 2 Apăsați **Butoane pentru navigare** pentru a selecta **[Setare]**.
- 3 Apăsați **OK**.
↳ Va apărea meniul **[Setare]**.

Schimbarea setărilor de imagine și de sunet

Schimbă setările de imagine și sunet pentru a corespunde preferințelor dumneavoastră. Puteți aplica setări predefinite sau puteți schimba setările manual.

Notă

- Flexibilitatea de a schimba setările este limitată dacă locația televizorului este setată la modul **[Shop]**. Setăți locația televizorului dumneavoastră la modul **[Acasa]** pentru a accesa toate setările (consultați 'Schimbarea preferințelor TV' la pagina 35) televizorului.

Utilizarea setărilor avansate

Utilizați setările inteligente pentru a vă regla televizorul la setări predefinite pentru imagine și sunet.

- 1 Când priviți la televizor, apăsați **⬆** (**Acasă**).
↳ Va apărea meniul acasă.
- 2 Apăsați **Butoane pentru navigare** pentru a selecta **[Setare]**.
- 3 Apăsați **OK**.
↳ Va apărea meniul **[Setare]**.

- 4 Apăsați **Butoane pentru navigare** pentru a selecta **[Setări inteligente]**.
- 5 Apăsați **OK**.
↳ Va apărea o listă cu setări smart.

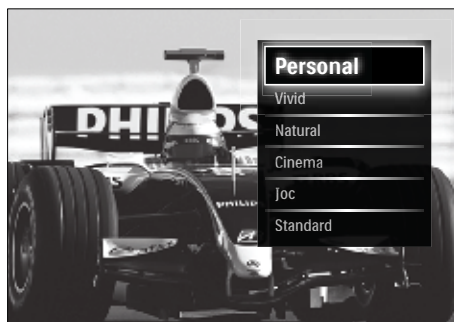

- 6 Apăsați **Butoane pentru navigare** pentru a selecta:
 - **[Personal]** Setează televizorul la setările personale setate în meniurile **[Imagine]** și **[Sunet]** în **[Setare]**.
 - **[Vivid]** Setări avansate și dinamice, ideale pentru utilizarea în timpul zilei.
 - **[Natural]** O setare naturală a imaginii.
 - **[Cinema]** Setări ideale pentru vizionarea filmelor.
 - **[Joc]** Setări ideale pentru jocuri.
 - **[Standard]** Setările cele mai eficiente din punct de vedere energetic. Setările standard din fabrică.
- 7 Apăsați **OK** pentru a confirma alegerea.
↳ Setarea smart este alocată.
- 8 Apăsați **↶** **BACK** pentru a ieși sau apăsați **⬆** (**Acasă**) pentru a vă întoarce la meniul acasă.

Notă

- **[Setări inteligente]** este de asemenea accesibil cu ajutorul **[Imagine și sunet]** barei (consultați 'Utilizarea barei de experiență pentru imagine și sunet' la pagina 17) de experiență.

Utilizarea asistentului pentru setări

Utilizați asistentul pentru setări care vă va ghida pe parcursul configurării celei mai bune imagini și celui mai bun sunet.

- 1 Când priviți la televizor, apăsați **▲** (**Acasă**).
↳ Va apărea meniul acasă.
- 2 Apăsați **Butoane pentru navigare** pentru a selecta **[Setare]**.
- 3 Apăsați **OK**.
↳ Va apărea meniul **[Setare]**.
- 4 Apăsați **Butoane pentru navigare** pentru a selecta **[Imagine]** > **[Asistenta de Setari]**.
- 5 Apăsați **OK**.
↳ Va apărea un mesaj care vă solicită să porniți asistentul pentru setări.
- 6 Apăsați **Butoane pentru navigare** pentru a selecta **[Porneste]**.
- 7 Apăsați **OK**.
↳ Urmați instrucțiunile de pe ecran pentru a alege setările preferate de imagine și de sunet.

Utilizarea barei de experiență pentru imagine și sunet

Utilizați **[Imagine și sunet]** bara de experiență pentru a accesa setările frecvente de imagine și de sunet.

Notă

- Toate setările de imagine sunt disponibile cu ajutorul meniului (consultați 'Reglarea manuală a setărilor de imagine' la pagina 18) **[Imagine]**.
- Toate setările de sunet sunt disponibile cu ajutorul meniului (consultați 'Reglarea setărilor de sunet' la pagina 20) **[Sunet]**.

- 1 Când priviți la televizor, apăsați **☰** **OPTIONS**.
↳ Va apărea meniul cu opțiuni.

- 2 Apăsați **Butoane pentru navigare** pentru a selecta **[Imagine și sunet]**.
↳ Va apărea **[Imagine și sunet]** bara de experiență.

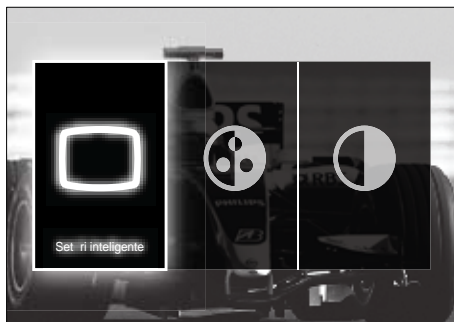

- 3 Apăsați **Butoane pentru navigare** pentru a selecta o setare de imagine sau de sunet pe care doriți să o reglați.
- 4 Apăsați **OK**.
↳ Va apărea meniul pentru setarea imaginii sau a sunetului.
- 5 Apăsați **Butoane pentru navigare** pentru a regla setarea de imagine sau de sunet.
- 6 Apăsați **OK** pentru a confirma alegerea.
↳ Setarea de imagine sau de sunet este aplicată iar bara de experiență **[Imagine și sunet]** va apărea din nou.
- 7 Apăsați **↩** **BACK** pentru a ieși.

Următoarele setări pot fi configurate cu ajutorul **[Imagine și sunet]** barei de experiență.

- **[Setări inteligente]** Aplică setările predefinite de imagine și de sunet.
- **[Culoare]** Reglează saturația culorilor.
- **[Contrast]** Reglează intensitatea zonelor luminoase, dar păstrează zonele întunecate neschimbate.
- **[Joase]** Reglează nivelul basilor.
- **[Sunete înalte]** Reglează nivelul sunetelor înalte.
- **[Boxe TV]** Porneste sau opreste difuzoarele televizorului. Dacă **[Automat]**

- (EasyLink)] este selectat, difuzoarele televizorului sunt oprite atunci când este detectat conținut de la un sistem home theater compatibil EasyLink.
- **[Mod activ]** Setează Ambilight în tre nivelurile relaxat și dinamic. Această caracteristică este disponibilă numai atunci când Ambilight **[Culoare]** este setat la **[Mod activ]**.
 - **[Ambilight]** Porneste sau opreste Ambilight.
 - **[Luminozitate]** Modifică nivelul de lumină generată prin caracteristica Ambilight.

Notă

- **[Joase]** și **[Sunete inalte]** nu sunt disponibile dacă **[Boxe TV]** sunt setate la **[Oprit]**.

Reglarea manuală a setărilor de imagine

- 1 Când priviți la televizor, apăsați **Acasă**.
↳ Va apărea meniul acasă.
- 2 Apăsați **Butoane pentru navigare** pentru a selecta **[Setare]**.
- 3 Apăsați **OK**.
↳ Va apărea meniul **[Setare]**.
- 4 Apăsați butoanele de Navigare pentru a selecta **[Setare]**. Va apărea meniul **[Setare]**.
- 5 Apăsați **OK**.
↳ Va apărea meniul **[Imagine]**.

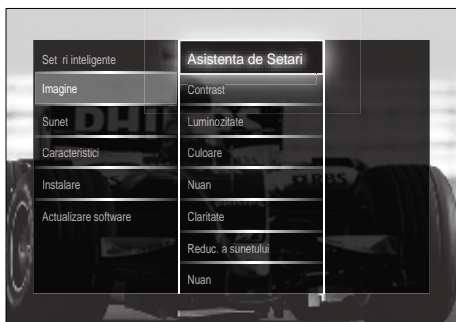

- 6 Apăsați **Butoane pentru navigare** și **OK** pentru a selecta și regla o setare de imagine.
- 7 Apăsați **BACK** pentru a ieși.

Următoarele setări de imagine pot fi configurate. În funcție de formatul sursei de imagine, unele setări de imagine nu sunt disponibile.

- **[Asistentă de Setări]** Utilizați asistentul pentru setări, care vă va ghida pe parcursul configurării imaginii și sunetului optime.
- **[Contrast]** Reglează intensitatea zonelor luminoase, dar păstrează zonele întunecate neschimbate.
- **[Luminozitate]** Reglează intensitatea și detaliile zonelor întunecate.
- **[Culoare]** Reglează saturația culorilor.
- **[Nuanță]** Compensează variațiile de culoare la transmisiunile cu codificare NTSC.
- **[Claritate]** Reglează nivelul clarității în detaliile imaginii.
- **[Reduc. a sunetului]** Filtrează și reduce zgomotul dintr-o imagine.
- **[Nuanță]** Reglează balansul de culoare într-o imagine.

Notă

- Înainte de a regla **[Nuanța personalizată]**, selectați **[Nuanță] > [Personalizare]**, apoi apăsați **OK** pentru a activa opțiunea.
- **[Nuanța personalizată]** Conferă o tentă de culoare personalizată.
- **[Pixel Plus HD]/[Pixel Precise HD]** Permite accesul la setările avansate de imagine:
 - **[Perfect Natural Motion]** Reduce tremurăturile liniilor și al câmpului pentru a reproduce mișcările lin.
 - **[LCD clar 100Hz]** Setează rata de reîmprospătare a televizorului la maximum de 100Hz pentru a asigura o claritate a mișcării superioară, un nivel de negru mai bun, contrast înalt cu un unghi de vizionare larg, fără tremurătură și o imagine calmă.

- **[Profunzime avansată]**Activează o claritate superioară, mai ales a liniilor și a contururilor din imagine.
- **[Contrast puternic]** Îmbunătățește automat contrastul dintr-o imagine.
- **[Iluminare dinamică]**Reglează luminozitatea iluminării televizorului pentru a corespunde condițiilor de iluminare.
- **[Reducere pentru MPEG]**Fluidizează tranzițiile în cazul imaginilor digitale. Puteți comuta această caracteristică pornit sau oprit.
- **[Accentuare culoare]**Face culorile mai vii și îmbunătățește rezoluția detaliilor din culorile luminoase. Puteți comuta această caracteristică pornit sau oprit.
- **[Mod PC]**Activează funcție de reglare a setărilor de imagine atunci când un calculator este conectat la televizor prin HDMI. Dacă este activat, puteți selecta **[Format imagine] > [Nescalată]** care asigură un nivel maxim de detalii pentru afișarea de conținut PC.
- **[Senzor lumina]**Reglează dinamic setările de imagine pentru a corespunde condițiilor de iluminare.
- **[Format imagine]**Schimbă formatul imaginii.
- **[Modul Format automat]**Setează formatul de imagine pentru a umple automat ecranul sau pentru a mări automat ecranul.

Sugestie

- Dacă **[Modul Format automat]** este dezactivat, selectați **[Format imagine] > [Auto format]** pentru a activa opțiunea.
- **[Deplasare imagine]**Reglează poziția imaginii.

Notă

- setările **[Culoare]** și **[Contrast]** sunt accesibile și cu ajutorul barei (consultați 'Utilizarea barei de experiență pentru imagine și sunet' la pagina 17) de experiență **[Imagine și sunet]**.

Schimbarea formatului imaginii

- 1 Apăsați  **FORMAT**.
↳ Apare o listă de formate de imagine.

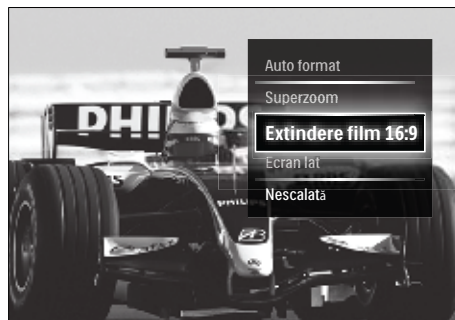

- 2 Apăsați **Butoane pentru navigare** pentru a selecta un format de imagine.
- 3 Apăsați **OK** pentru a confirma alegerea.
↳ Formatul de imagine selectat este activat.

Sugestie

- Formatele de imagine sunt disponibile și cu ajutorul meniului (consultați 'Accesarea meniului de configurare' la pagina 16)**[Setare]**.

Pot fi selectate următoarele formate de imagine.

Notă

- În funcție de sursa imaginii, unele formate de imagine nu sunt disponibile și nu vor fi văzute pe ecran.
- Înainte de a regla **[Nescalată]**, selectați **[Imagine] > [Mod PC] > [Activ]**, apoi apăsați **OK** pentru a activa opțiunea.

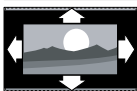

[Auto format] Mărește imaginea pentru a umple tot ecranul (șubțitrările rămân vizibile). Recomandat pentru o distorsiune minimă a ecranului (dar nu pentru HD sau PC).



[Superzoom] Îndepărtează liniile negre de pe părțile laterale ale transmisiilor 4:3. Nu este recomandat pentru HD sau PC.



[Extindere film 16:9] Scalează formatul clasic 4:3 la 16:9. Nu este recomandat pentru HD sau PC.



[Ecran lat] Modifică formatul clasic 4:3 la 16:9.



[Nescalată] Asigură un maximum de detalii pentru PC. Disponibil numai când **[Mod PC]** este activat în meniul **[Imagine]**.

Reglarea setărilor de sunet

- 1 Când priviți la televizor, apăsați **Acasă**.
↳ Va apărea meniul acasă.
- 2 Apăsați **Butoane pentru navigare** pentru a selecta **[Setare]**.
- 3 Apăsați **OK**.
↳ Va apărea meniul **[Setare]**.
- 4 Apăsați butoanele de Navigare pentru a selecta **[Setare]**. Va apărea meniul **[Setare]**.
- 5 Apăsați **OK**.
↳ Va apărea meniul **[Sunet]**.



- 6 Apăsați **Butoane pentru navigare** și **OK** pentru a selecta și regla o setare de sunet.
- 7 Apăsați **BACK** pentru a ieși.

Următoarele setări de imagine pot fi configurate. În funcție de transmisie, unele setări de sunet ar putea să nu fie disponibile.

- **[Joase]** Reglează nivelul basilor.
- **[Sunete inalte]** Reglează nivelul sunetelor înalte.
- **[Volum]** Reglează volumul.

Notă

- Înainte de a regla **[Volum - Probleme de vedere]**, activați **[Cu probleme de vedere]**. Atunci când priviți la televizor, apăsați **OPTION** și selectați **[Cu probleme de vedere]**. Selectați o opțiune preferată și apăsați **OK**.
- **[Volum - Probleme de vedere]** Configurează sistemul pentru cei pentru cei cu sau fără deficiențe auditive. Când este disponibil, sistemul pentru cei cu deficiențe de vedere include descrieri audio ale acțiunii de pe ecran. De asemenea, puteți activa această funcție apăsând **AD (Descriptor audio)**.
- **[Audio limb.]** (Numai canale digitale) Selectează între limbi audio atunci când sunt difuzate mai multe limbi.
- **[Dual I-II]** (Numai canale analogice) Selectează între limbi audio atunci când este difuzat sunet dual.

- **[Mono/Stereo]** Selectează între mono și stereo în cazul transmisiunilor stereo.
- **[Boxe TV]** Pornește sau oprește difuzoarele televizorului. Dacă **[Automat (EasyLink)]** este selectat, difuzoarele televizorului sunt oprite atunci când este detectat conținut de la un sistem home theater compatibil EasyLink.
- **[Surround]** Activează sunetul orientat spațial.
- **[Volum căști]** Reglează volumul căștilor.
- **[Delta Volum]** Echilibrează și elimină diferențele de volum dintre canale sau dintre dispozitivele conectate. Comută la dispozitivul conectat înainte ca dumneavoastră să schimbați volumul delta.
- **[Balans]** Reglează balansul dintre boxa stângă și cea dreaptă pentru a se potrivi în mod optim poziției din care ascultați.
- **[Ajustare automată a volumului]** Reduce automat schimbările bruște de volum, de exemplu când treceți de pe un canal pe celălalt. Când este activat, produce un volum audio mai uniform.





Notă

- setările **[Joase]**, **[Sunete inalte]** și **[Boxe TV]** sunt de asemenea accesibile cu ajutorul barei (consultati 'Utilizarea barei de experiență pentru imagine și sunet' la pagina 17) de experiență **[Imagine și sunet]**. Când sunt acceptate, **[Audio limb.]** și **[Volum - Probleme de vedere]** sunt accesibile în mod direct din meniul opțiuni.

Schimbarea setărilor Ambilight (numai la anumite modele)

Puteți regla conform preferințelor dumneavoastră. culoarea, luminozitatea și modul Ambilight.

- 1 Când priviți la televizor, apăsați  (**Acasă**).
↳ Va apărea meniul acasă.

- 2 Apăsați **Butoane pentru navigare** pentru a selecta **[Setare]**.
- 3 Apăsați **OK**.
↳ Va apărea meniul **[Setare]**.
- 4 Apăsați **Butoane pentru navigare** pentru a selecta **[Ambilight]**.
- 5 Apăsați **OK**.
↳ Va apărea meniul **[Ambilight]**.
- 6 Apăsați **Butoane pentru navigare** și **OK** pentru a selecta și regla o setare Ambilight.
- 7 Apăsați  **BACK** pentru a ieși.

Următoarele setări Ambilight pot fi configurate:

- **[Ambilight]** Pornește sau oprește Ambilight.
- **[Mod activ]** Setăți Ambilight între nivelurile relaxat și dinamic. Această caracteristică este disponibilă numai atunci când Ambilight **[Culoare]** este setat la **[Mod activ]**.
- **[Luminozitate]** Modifică nivelul de lumină generată prin caracteristica Ambilight.
- **[Culoare]** Selectează o setare de culoare predefinită sau o setare de culoare personalizată.
- **[Culoare personalizată]** Permite reglarea fină pentru culorile predefinite.
- **[Separare]** Setează diferența în nivelul de culoare Ambilight dintre cele două părți ale televizorului. Setarea acestei caracteristici la dezactivat asigură o culoare Ambilight dinamică, uniformă.

Utilizarea caracteristicilor avansate ale teletextului

Accesează meniul opțiunilor de teletext

Majoritatea funcțiilor avansate de teletext sunt accesate prin intermediul opțiunilor de teletext.

- 1 Apăsați **TELETEXT**.
↳ Va apărea ecranul teletext.
- 2 Apăsați **OPTIONS**.
↳ Va apărea meniul de opțiuni teletext.



- 3 Apăsați **Butoane pentru navigare** pentru a selecta o opțiune:
 - **[Înghetează pagină]**Înghetează pagina curentă.
 - **[Ecran dual]/[Ecran întreg]**Activează și dezactivează teletextul cu ecran dublu, care împarte canalul curent în două, canalul sau sursa curentă fiind în stânga iar teletextul în dreapta.
 - **[Redare]**Afișează sau ascunde informațiile ascunse de pe o pagină, precum soluțiile la ghicitori sau puzzle.
 - **[Derulare subpagina]**Derulează automat prin subpagini dacă acestea sunt disponibile.
 - **[Limbă]**Comută la un grup de limbi diferite pentru a afișa corect o limbă atunci când acea limbă utilizează un set diferit de caractere.

- 4 Apăsați **OK** pentru a confirma alegerea.
↳ Va apărea ecranul teletext.

Sugestie

- Apăsați **OPTIONS** în orice moment pentru a ieși din meniul cu opțiuni.

Selectarea subpaginilor teletext

O pagină teletext poate include mai multe subpagini. Subpaginile sunt afișate pe o bară, lângă numărul paginii principale.

Notă

- Activarea ciclării subpaginilor înaintea selectării subpaginilor (consultați 'Accesează meniul opțiunilor de teletext' la pagina 22).

- 1 Apăsați **TELETEXT**.
↳ Va apărea ecranul teletext.
- 2 Selectați o pagină teletext.
- 3 Apăsați **◀** sau **▶** pentru a selecta o subpagină.
↳ Va apărea subpagina.

Selectarea transmisiunilor teletext de tip T.O.P.

Transmisiunile teletext de tip T.O.P. (Tabel de pagini) vă permit să vă deplasați direct de la un subiect la altul, fără a mai utiliza numerele de pagină. T.O.P. nu este transmis de toate canalele TV.

- 1 Apăsați **TELETEXT**.
↳ Va apărea ecranul teletext.
- 2 Apăsați **INFO**.
↳ Va apărea prezentarea T.O.P.
- 3 Apăsați **Butoane pentru navigare** pentru a selecta un subiect.
- 4 Apăsați **OK** pentru a confirma alegerea.
↳ Va apărea pagina de teletext.

Căutare teletext

Căutați o pagină teletext după subiect sau un cuvânt.

- 1 Apăsați **TELETEXT**.
↳ Va apărea ecranul teletext.
- 2 Apăsați **OK** pentru a evidenția primul cuvânt sau număr.
- 3 Apăsați **Butoane pentru navigare** pentru a trece la cuvântul sau numărul pe care doriți să-l căutați.
- 4 Apăsați **OK** pentru a începe căutarea.
- 5 Apăsați **▲** până când nu mai este evidențiat niciun cuvânt sau număr; pentru a ieși din căutare.

Mărirea paginilor teletext

Pentru a citi mai ușor, puteți mări pagina teletext.

- 1 Apăsați **TELETEXT**.
↳ Va apărea ecranul teletext.
- 2 Apăsați **☒** **FORMAT**.
↳ Ecranul teletext este mărit.
- 3 Apăsați:
 - **Butoane pentru navigare** pentru a vă deplasa pe ecranul mărit.
 - **☒** **FORMAT** pentru a vă întoarce la mărirea normală de ecran.

Utilizarea Teletextului 2.5

Teletextul 2.5 oferă mai multe culori și o grafică îmbunătățită față de teletextul normal. Dacă Teletextul 2.5 este transmis de un canal, atunci este activat în mod prestabilit.

- 1 Când priviți la televizor, apăsați **▲** (**Acasă**).
↳ Va apărea meniul acasă.
- 2 Apăsați **Butoane pentru navigare** pentru a selecta **[Setare]**.
- 3 Apăsați **OK**.
↳ Va apărea meniul **[Setare]**.

- 4 Apăsați **Butoane pentru navigare** pentru a selecta **[Instalare]** > **[Preferințe]** > **[Teletext]** > **[Activ]** sau **[Oprit]**.
↳ Teletext 2.5 este activat sau dezactivat.
- 5 Apăsați **↩** **ÎNAPOI** pentru a ieși sau apăsați **▲** (**Acasă**) pentru a vă întoarce la meniul acasă.

Crearea și utilizarea listelor de canale favorite

Puteți crea liste ale canalelor dumneavoastră TV preferate astfel încât să le puteți găsi ușor.

☰ Notă

- Stațiile radio digitale pot să fie de asemenea adăugate la liste favorite, dacă opțiunea este acceptată.

Vizualizați numai canalele dintr-o listă favorită, sau vizualizați toate canalele dacă o listă favorită este momentan selectată.

- 1 Când priviți la televizor, apăsați **OK**.
↳ Va apărea grila de canale.
- 2 Apăsați **☒** **OPTIONS**.
↳ Va apărea meniul cu opțiuni.



- 3 Apăsați **Butoane pentru navigare** pentru a selecta **[Selectați lista]**.
- 4 Apăsați **OK**.
↳ Va apărea meniul **[Selectați lista]**.

- 5 Apăsați **Butoane pentru navigare** pentru a selecta:
- **[Toate]** Afișează toate canalele.
 - **[Programe favorite]** Afișează canalele într-o listă favorită selectată.
 - **[Radioul]** Afișează numai canalele radio.
 - **[Digital]** Afișează numai canalele digitale.
 - **[Analog]** Afișează numai canalele analogice.
- 6 Apăsați **OK** pentru a confirma alegerea.
↳ Lista selectată este aplicată grilei de canale.

Adaugarea sau îndepărtarea canalelor dintr-o listă favorită

Sugestie

- Selectați **[Toate]** canalele înainte de a adăuga un canal la o listă favorită.

- 1 Atunci când priviți la televizor, comutați la canalul pe care doriți să-l adăugați sau îndepărtați dintr-o listă favorită. Ca metodă alternativă, apăsați **OK** pentru a accesa grila de canale și apăsați **Butoane pentru navigare** pentru a selecta canalul pe care doriți să-l adăugați sau să-l îndepărtați.
- 2 Apăsați **☰ OPTIONS**.
↳ Va apărea meniul cu opțiuni.
- 3 Apăsați **Butoane pentru navigare** pentru a selecta **[Marcare ca favorit]** sau **[Anulare marcarea ca favorit]**.
↳ Va apărea o steluță în grila de canale, indicând adăugarea canalului la lista favorită. Steluța dispare dacă alegeți să îndepărtați canalul din lista favorită.

Reordonarea/rearanjarea și redenumirea canalelor

Reordonarea / rearanjarea canalelor

Reordonează / rearanjează canalele în grilă la locația dorită.

- 1 Când priviți la televizor, apăsați **OK**.
↳ Va apărea grila de canale.
- 2 Apăsați **☰ OPTIONS**.
↳ Va apărea meniul cu opțiuni.
- 3 Apăsați **Butoane pentru navigare** pentru a selecta **[Reordonare]**, apoi apăsați **OK**.
↳ Va apărea un mesaj pe ecran. Pentru a continua, treceți la pasul 4.
- Pentru a anula și a părăsi, apăsați **☰ OPTIONS** și urmați instrucțiunile de pe ecran.
- 4 Apăsați **Butoane pentru navigare** pentru a selecta canalul pe care doriți să-l reordonați în grilă.
↳ Va apărea o casetă în jurul canalului selectat.

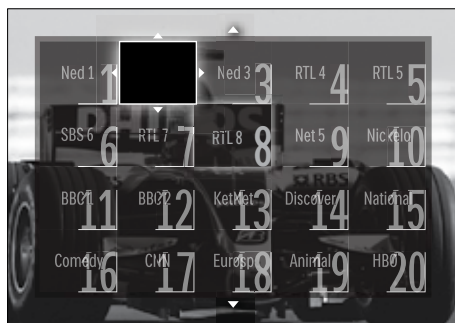

- 5 Apăsați **Butoane pentru navigare** pentru a muta canalul în locația dorită din grilă.
- 6 Apăsați **OK** pentru a confirma alegerea.
↳ Canalul este mutat în locația selectată.
- 7 Apăsați **↶ BACK** pentru a ieși din grila de canale.

Redenumirea canalelor

Redenumiște canalele în grilă ca să se potrivească nevoilor dumneavoastră.

- 1 Când priviți la televizor, apăsați **OK**.
↳ Va apărea grila de canale.
- 2 Apăsați **Butoane pentru navigare** pentru a selecta un canal pe care doriți să-l redenumiți.
- 3 Apăsați **☰ OPTIONS**.
↳ Va apărea meniul cu opțiuni.
- 4 Apăsați **Butoane pentru navigare** pentru a selecta **[Redenumiți]**.
↳ Va apărea un ecran de intrare.
- 5 Apăsați **Butoane pentru navigare** sau **Butoane numerice** pentru a edita numele, apoi apăsați **OK**.
- 6 Când ați terminat, apăsați **Butoane pentru navigare** pentru a selecta **[Executat]**.
 - Pentru a șterge numele introdus, selectați **[Stergeți]**.
 - Pentru a anula, selectați **[Anulare]**.
- 7 Apăsați **OK** pentru a confirma alegerea.
- 8 Apăsați **↩ BACK** pentru a ieși din grila de canale.

Ascunderea canalelor și afișarea canalelor ascunse

Ascunderea canalelor

Ascunde canalele din grilă, pentru a împiedica accesul neautorizat.

- 1 Când priviți la televizor, apăsați **OK**.
↳ Va apărea grila de canale.
- 2 Apăsați **Butoane pentru navigare** pentru a selecta un canal pe care doriți să-l ascundeți.
- 3 Apăsați **☰ OPTIONS**.
↳ Va apărea meniul cu opțiuni.
- 4 Apăsați **Butoane pentru navigare** pentru a selecta **[Ascundere canal]**.

- 5 Apăsați **OK** pentru a confirma alegerea.
↳ Canalul este ascuns.
- 6 Apăsați **↩ BACK** pentru a ieși din grila de canale.

Afișarea canalelor ascunse

Afișează canalele ascunse.

- 1 Când priviți la televizor, apăsați **OK**.
↳ Va apărea grila de canale.
- 2 Apăsați **☰ OPTIONS**.
↳ Va apărea meniul cu opțiuni.
- 3 Apăsați **Butoane pentru navigare** pentru a selecta **[Afișați canalele ascunse]**.
- 4 Apăsați **OK**.
↳ Canalele ascunse vor apărea în grila de canale, dar fără ca informația despre canal să fie afișată. Este afișat ca o cutie neagră.



- 5 Apăsați **Butoane pentru navigare** pentru a selecta canalul ascuns pe care doriți să-l afișați.
- 6 Apăsați **☰ OPTIONS**.
↳ Va apărea meniul cu opțiuni.
- 7 Apăsați **Butoane pentru navigare** pentru a selecta **[Anulare ascundere canal]**, apoi apăsați **OK**.
↳ Canalul este afișat.

☰ Notă

- Repetați pașii 5 la 7 pentru a afișa alte canale.

Utilizarea Ghidului de Programe Electronice



Notă

- Ghidul de Programe Electronice (EPG) nu este disponibil în toate țările. Dacă este disponibil, veți primi fie [Acum]/[Urmatorul], fie 8 zile de EPG.

EPG este un ghid afișat pe ecran disponibil pentru canale digitale. EPG vă permite să:

- Vizionați o listă a programelor digitale difuzate
- Vizualizați programele care urmează
- Grupați programele după gen
- Setări alarme pentru a vă aminti când începe un program
- Configurați canalele EPG preferate

Activarea EPG



Notă

- Prima dată când utilizați EPG, e posibil să vi se solicite efectuarea unei actualizări. Urmăți instrucțiunile de pe ecran pentru a efectua actualizarea.

- 1 Când priviți la televizor, apăsați **GUIDE**.
↳ Va apărea meniul EPG.

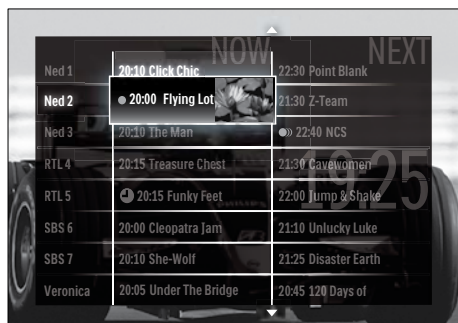

- 2 Apăsați:
 - **Butoane pentru navigare** pentru a vă deplasa pe ecran.

- **INFO** pentru a vizualiza mai multe informații despre un program (consultați 'Vizualizarea informațiilor despre canal/program' la pagina 26).
- **OPTIONS** pentru a vizualiza meniul (consultați 'Utilizarea meniului cu opțiuni EPG' la pagina 26) opțiuni.

- 3 Apăsați **BACK** pentru a ieși din canalul inițial, sau apăsați **OK** pentru a ieși la canalul selectat.

Vizualizarea informațiilor despre canal/program

- 1 Când priviți la televizor sau când sunteți în EPG, apăsați **INFO**.
↳ Va apărea ecranul cu informații despre program.
- 2 Apăsați **Butoane pentru navigare** pentru a naviga prin ecrane.
- 3 Apăsați **INFO** pentru a ieși înapoi la canalul inițial sau apăsați **BACK** pentru a ieși la meniul EPG.

Utilizarea meniului cu opțiuni EPG

Utilizați meniul cu opțiuni EPG pentru a seta sau a șterge memento-uri, pentru a schimba ziua și a accesa alte opțiuni EPG utile.



Notă

- Opțiunile EPG sunt accesibile timp de numai 8 zile de informații despre canalul TV.

- 1 Când sunteți în EPG, apăsați **OPTIONS**.
↳ Va apărea meniul de opțiuni EPG.



- 2 Apăsați **Butoane pentru navigare** și **OK** pentru a selecta și regla:
 - **[Setați memento]**Setează alarme pentru programe.
 - **[Ștergere memento]**Anulează alarme pentru programe.
 - **[Schimbați ziua]**Setează ziua EPG. Selectați **[Azi]**, **[Urmatoarea zi]** sau **[Ziua anterioară]**.
 - **[Mai multe informații]**Vizualizarea informații despre program.
 - **[Cautati dupa gen]**Caută programe TV după gen.
 - **[Memento programate]**Listează alarmele pentru programe.
 - **[Canale preferate]**Setează canalele EPG preferate.
- 3 Apăsați **[OPTIONS]** pentru a ieși la meniul de opțiuni EPG.

Utilizarea cronometrelor

Puteți programa cronometrele să comute televizorul în standby într-un anumit moment.

Comutarea automată a televizorului în standby (cronometru de oprire)

Cronometrul de oprire comută televizorul în standby după o perioadă predefinită de timp.

Sugestie



- Puteți închide televizorul oricând mai devreme sau puteți reseta cronometrul oprire în timpul numărătorii inverse.

- 1 Când priviți la televizor, apăsați **[Acasă]**.
↳ Va apărea meniul acasă.
- 2 Apăsați **Butoane pentru navigare** pentru a selecta **[Setare]**.
- 3 Apăsați **OK**.
↳ Va apărea meniul **[Setare]**.
- 4 Apăsați **Butoane pentru navigare** pentru a selecta **[Caracteristici]** > **[Cronometru oprire]**.
↳ Va apărea meniul **[Cronometru oprire]**.
- 5 Apăsați **Butoane pentru navigare** pentru a seta intervalul de timp la finalul căruia televizorul se va închide.
↳ Acest interval poate fi maxim 180 de minute, în trepte de câte 5 minute. Cronometrul de oprire este oprit dacă este setat la zero minute.
- 6 Apăsați **OK** pentru a activa cronometrul de oprire.
↳ Televizorul comută în standby după o perioadă predefinită de timp.
- 7 Apăsați **[BACK]** pentru a ieși sau apăsați **[Acasă]** pentru a reveni la meniul acasă.

Utilizarea blocării pentru copii și blocarea parentală

Puteți să vă împiedicați copiii să privească la televizor prin blocarea acestuia și utilizarea clasificărilor pentru vârstă.

Pentru a seta sau schimba codul de blocare pentru copii

- 1 Când priviți la televizor, apăsați  (**Acasă**).
↳ Va apărea meniul acasă.
- 2 Apăsați **Butoane pentru navigare** pentru a selecta **[Setare]**.
- 3 Apăsați **OK**.
↳ Va apărea meniul **[Setare]**.
- 4 Apăsați **Butoane pentru navigare** pentru a selecta **[Caracteristici] > [Instalare cod]/[Schimbare cod]**.
↳ Va apărea meniul **[Instalare cod]/[Schimbare cod]**.
- 5 Introduceți codul cu **Butoane numerice**.
- 6 Apăsați **OK**.
↳ Va apărea un mesaj care va confirma setarea codului dumneavoastră.
- 7 Apăsați **↩ BACK** pentru a ieși sau apăsați  (**Acasă**) pentru a vă întoarce la meniul acasă.



Sugestie

- Dacă ați uitat codul, introduceți „8888” pentru a suprascrie orice cod existent.

Blocarea sau deblocarea televizorului

Blocarea televizorului împiedică copilul dumneavoastră să acceseze toate canalele și dispozitivele conectate.

- 1 Când priviți la televizor, apăsați  (**Acasă**).
↳ Va apărea meniul acasă.
- 2 Apăsați **Butoane pentru navigare** pentru a selecta **[Setare]**.
- 3 Apăsați **OK**.
↳ Va apărea meniul **[Setare]**.
- 4 Apăsați **Butoane pentru navigare** pentru a selecta **[Caracteristici] > [Blocaj copii] > [Blocare]/[Deblocare]**.

↳ Va apărea un mesaj care vă solicită să introduceți codul de blocare pentru copii.

- 5 Introduceți codul de blocare pentru copii cu **Butoane numerice**.
↳ Va apărea meniul **[Blocaj copii]**.
- 6 Apăsați **Butoane pentru navigare** pentru a selecta **[Blocare]/[Deblocare]**.
- 7 Apăsați **OK** pentru a confirma alegerea.
↳ Toate canalele și dispozitivele conectate sunt blocate sau deblocate.
- 8 Apăsați **↩ BACK** pentru a ieși sau apăsați  (**Acasă**) pentru a reveni la meniul acasă.



Activarea controlului parental



Notă

- Controlul parental nu este disponibil în toate țările.

Unele televiziuni clasifică programele în funcție de vârstă. Înainte de a putea seta controlul parental, trebuie să activați această caracteristică.

- 1 Când priviți la televizor, apăsați  (**Acasă**).
↳ Va apărea meniul acasă.
- 2 Apăsați **Butoane pentru navigare** pentru a selecta **[Setare]**.
- 3 Apăsați **OK**.
↳ Va apărea meniul **[Setare]**.
- 4 Apăsați **Butoane pentru navigare** pentru a selecta **[Caracteristici] > [Blocaj copii]**, apoi apăsați .
↳ Va apărea un mesaj care vă solicită să introduceți codul de blocare pentru copii.
- 5 Introduceți codul de blocare pentru copii cu **Butoane numerice**.

- 6 Apăsați **Butoane pentru navigare** pentru a merge înapoi un nivel în meniul până la **[Caracteristici] > [Evaluare]**.
↳ Meniul **[Evaluare]** este acum disponibil.

Setarea controlului parental

Unele televiziuni clasifică programele în funcție de vârstă. Puteți seta televizorul să redea numai programele cu clasificarea pentru vârstă mai mare decât vârsta copilului dumneavoastră.

Notă

- Înainte de a putea seta controlul parental, trebuie să activați această caracteristică (consultați 'Activarea controlului parental' la pagina 28).

- 1 Când priviți la televizor, apăsați **▲ (Acasă)**.
↳ Va apărea meniul acasă.
- 2 Apăsați **Butoane pentru navigare** pentru a selecta **[Setare]**.
- 3 Apăsați **OK**.
↳ Va apărea meniul **[Setare]**.
- 4 Apăsați **Butoane pentru navigare** pentru a selecta **[Caracteristici] > [Evaluare]**.
↳ Va apărea un mesaj care vă solicită să introduceți codul de blocare pentru copii.
- 5 Introduceți codul de blocare pentru copii cu **Butoane numerice**.
- 6 Apăsați **Butoane pentru navigare** pentru a selecta o clasificare pentru vârstă, apoi apăsați **OK** pentru a aplica setarea.
↳ Toate programele care depășesc setarea restricției pentru minori sunt blocate.
- 7 Apăsați **↩ BACK** pentru a ieși sau apăsați **▲ (Acasă)** pentru a vă întoarce la meniul acasă.

Utilizarea subtitrărilor

Puteți să activați subtitrările pentru fiecare canal TV. Subtitrările sunt transmise prin teletext sau transmisiuni digitale DVB-T. Cu transmisiunile digitale, aveți opțiunea suplimentară de a selecta o limbă preferată pentru subtitrare.

Activarea sau dezactivarea subtitrărilor la canalele analogice digitale

- 1 Comutarea la un canal TV analog.
- 2 Apăsați **TELETEXT**.
- 3 Introduceți numărul de pagină din trei cifre pentru pagina de subtitrare cu **Butoane numerice**.
- 4 Apăsați **TELETEXT** pentru a dezactiva teletextul.
- 5 Apăsați **SUBTITLE**.
↳ Va apărea meniul **[Subtitlu]**.

Notă

- Meniul **[Subtitlu]** este de asemenea disponibil prin meniul **[Setare]**.

- 6 Apăsați **Butoane pentru navigare** pentru a selecta:
 - **[Activ]**Activează subtitrările.
 - **[Oprit]**Dezactivează subtitrările.
 - **[Activ fara sonor]**Afișează subtitrări doar atunci când sunetul este anulat.
- 7 Apăsați **OK** pentru a confirma alegerea.
↳ Subtitlurile sunt activate sau dezactivate.
- 8 Apăsați **↩ BACK** pentru a ieși sau apăsați **▲ (Acasă)** pentru a vă întoarce la meniul acasă.

Notă

- Repetați această procedură pentru a activa subtitlurile pentru fiecare canal analogic.
- Dacă EasyLink este activat, subtitlurile nu sunt afișate atunci când **[Activ fara sonor]** este selectat (consultați 'Activarea sau dezactivarea EasyLink' la pagina 54).

Activează sau dezactivează subtitrări la canale TV digitale

- 1 Apăsați **SUBTITLE**.
↳ Va apărea meniul **[Subtitlu]**.

Notă

- Meniul **[Subtitlu]** este de asemenea disponibil prin meniul (consultați 'Accesarea meniului de configurare' la pagina 16) **[Setare]**.

- 2 Apăsați **Butoane pentru navigare** pentru a selecta:
 - **[Activ]** Activează subtitrările.
 - **[Oprit]** Dezactivează subtitrările.
 - **[Activ fara sonor]** Afișează subtitrări doar atunci când sunetul este anulat.
- 3 Apăsați **OK**.
↳ Subtitlurile sunt activate sau dezactivate.
- 4 Apăsați **↩ BACK** pentru a ieși sau apăsați **🏠 (Acasă)** pentru a vă întoarce la meniul acasă.

Selectarea unei limbi pentru subtitrare pe canalele TV digitale

Notă

- Când selectați o limbă de subtitrare pentru un canal TV digital, conform procedurii descrise mai jos, limba preferată pentru subtitrări setată în meniul Instalare este suprascrisă temporar.

- 1 Când priviți la televizor, apăsați **🏠 (Acasă)**.
↳ Va apărea meniul acasă.

- 2 Apăsați **Butoane pentru navigare** pentru a selecta **[Setare]**.
- 3 Apăsați **OK**.
↳ Va apărea meniul **[Setare]**.
- 4 Apăsați **Butoane pentru navigare** pentru a selecta **[Caracteristici] > [Limbă subtitrări]**.
↳ Va apărea o listă de limbi de subtitrare.
- 5 Apăsați **Butoane pentru navigare** pentru a selecta o limbă.
- 6 Apăsați **OK** pentru a confirma alegerea.
↳ Limba de subtitrare este aplicată.

Notă

- Selectați limbile preferate de subtitrare în meniul **[Limbă]**. Subtitrările apar automat în limbile preferate atunci când sunt activate.

Utilizarea ceasului de pe televizor

Puteți afișa un ceas pe ecranul televizorului. Ceasul afișează ora curentă utilizând date privind ora de la operatorul dumneavoastră de servicii TV.

Afișează ceasul TV

Puteți afișa un ceas pe ecranul televizorului, afișând ora curentă.

- 1 Când priviți la televizor, apăsați **☰ OPTIONS**.
↳ Va apărea meniul cu opțiuni.
- 2 Apăsați **Butoane pentru navigare** pentru a selecta **[Ceas]**.
- 3 Apăsați **OK** pentru a confirma alegerea.
↳ Ceasul este afișat pe ecranul televizorului.

Notă

- Pentru a dezactiva ceasul, repetați procedura de mai sus.

Sugestie

- Ceasul este disponibil și cu ajutorul meniului (consultați 'Accesarea meniului de configurare' la pagina 16) [Setare].

Schimbarea modului ceasului

Modul ceasului este setat implicit la **[Automat]**, sincronizând ceasul televizorului cu timpul coordonat (UTC). Dacă televizorul dumneavoastră nu poate primi transmisii UTC, setați modul ceasului la **[Manual]**. Dacă modul ceasului este **[Manual]**, datele despre oră se bazează pe fusul (consultați 'Pasul 1: Selectați sistemul dvs.' la pagina 39) dumneavoastră orar actual și pe condițiile (consultați 'Activarea sau dezactivarea orei de vară' la pagina 31) orei de vară.

- 1 Când priviți la televizor, apăsați  (**Acasă**).
↳ Va apărea meniul acasă.
- 2 Apăsați **Butoane pentru navigare** pentru a selecta **[Setare]**.
- 3 Apăsați **OK**.
↳ Va apărea meniul **[Setare]**.
- 4 Apăsați **Butoane pentru navigare** pentru a selecta **[Instalare] > [Ceas] > [Mod automat ceas]**.
↳ Va apărea meniul **[Mod automat ceas]**.
- 5 Apăsați **Butoane pentru navigare** pentru a selecta **[Automat]** sau **[Manual]**.
- 6 Apăsați **OK** pentru a confirma alegerea.
↳ Modul ceasului este setat.

Activarea sau dezactivarea orei de vară

Dacă modul ceasului este setat la **[Manual]**, activați sau dezactivați ora de vară dacă acest lucru este necesar în fusul dumneavoastră orar.

- 1 În meniul **[Ceas]** apăsați **Butoane pentru navigare** pentru a selecta **[Ora de vară]**.
↳ Va apărea meniul **[Ora de vară]**.
- 2 Apăsați **Butoane pentru navigare** pentru a selecta **[Ora de vară]** sau **[Timp standard]**.
- 3 Apăsați **OK** pentru a confirma alegerea.
↳ Ora de vară este activată sau dezactivată pentru fusul dumneavoastră orar.

Vizualizarea de fotografii, ascultarea de muzică și vizionarea de filme și clipuri video



Precauție

- Philips nu este responsabilă dacă dispozitivul dvs. de stocare USB nu este acceptat și nici pentru deteriorarea sau pierderea datelor prin utilizarea acestei caracteristici.

Televizorul dvs. este echipat cu un conector USB care vă permite să vizualizați fotografiile, să ascultați muzică sau să vizionați filme stocate pe un dispozitiv de stocare USB.

Televizorul dvs. are de asemenea un conector de rețea care vă permite să aveți acces la și să redați fișiere media direct de la calculatorul dvs.

Conectați un dispozitiv de stocare USB și introduceți browserul de conținut

- 1 Cu televizorul pornit, conectați dispozitivul USB la portul USB aflat pe o latură a televizorului.
↳ Va apărea browser-ul cu conținut USB.

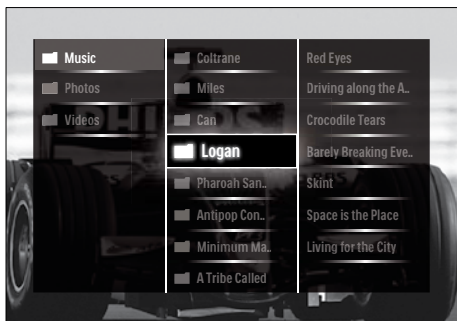

Notă

- Browser-ul cu conținut USB este de asemenea accesibil selectând **[Parcursere USB]** din meniul acasă.
- Dacă veți conecta mai multe dispozitive de stocare USB cu ajutorul unui hub USB, va apărea un mesaj care vă solicită să selectați un dispozitiv. Apăsați **Butoane pentru navigare** pentru a selecta dispozitivul, apoi apăsați **OK** pentru a confirma.

- 2 Pentru a ieși din browserul cu conținut USB, apăsați **⏠(HOME)**.
↳ Va apărea meniul acasă.

Conectarea la o rețea și accesarea browser-ului cu conținut

Înainte de accesarea browser-ului cu conținut, asigurați-vă că televizorul este conectat la o rețea (consultați 'Conectarea la o rețea și accesarea browser-ului cu conținut' la pagina 32) de calculator.

- 1 Când priviți la televizor, apăsați **⏠(Acasă)**.
↳ Va apărea meniul acasă.

- 2 Apăsați **Butoane pentru navigare** pentru a selecta **[Parcursere PC]**.
↳ Va apărea browser-ul cu conținut.

Vizualizarea unei expuneri de diapozitive cu fotografiile dumneavoastră

- 1 În browser-ul cu conținut, apăsați **Butoane pentru navigare** pentru a selecta o fotografie.
- 2 Apăsați **▶||** sau **OK**.
↳ Va începe o expunere de diapozitive începând cu imaginea selectată.
- 3 Apăsați:
 - **▶||** pentru a întrerupe expunerea de diapozitive.
 - **◀/▶**, **◀◀▶▶** sau **P +/-** mergeți înapoi sau înainte către imaginea următoare.
 - **■** pentru a opri expunerea de diapozitive și pentru a vă întoarce la browser-ul cu conținut.

Schimbarea setărilor expunerii de diapozitive

- 1 Când vizualizați o expunere de diapozitive, apăsați **OPTIONS**.
↳ Va apărea meniul cu opțiuni.
- 2 Apăsați **Butoane pentru navigare** pentru a selecta și regla:
 - **[Roteste]**Rotește o imagine.
 - **[Repetă]**Repetă expunerea de diapozitive.
 - **[Aleatoriu pornit]**Afișează imaginile din expunerea de diapozitive într-o secvență aleatorie.
 - **[Aleatoriu oprit]**Dezactivează afișarea aleatorie a imaginilor în expunerea de diapozitive.
 - **[Viteză prezentare diapozitive]**Setează perioada de timp în care va fi arătată o fotografie.

- [Tranziție prezentare diapositive]Setează tranziția de la o fotografie la cealaltă.
- 3 Apăsați **OK** pentru a confirma alegerea.
↳ Setarea smart este aplicată.

Ascultare muzică

- 1 În browserul de conținut USB, apăsați **Butoane pentru navigare** pentru a selecta o melodie.
- 2 Apăsați **OK**.
↳ Melodia începe să fie redată în playerul de muzică.
- 3 Apăsați:
 - **P +/-** pentru a omite melodia următoare sau cea anterioară.
 - **◀◀▶▶** pentru a derula o melodie repede-înainte sau repede-înapoi.
 - **▶▶||** pentru a reda sau întrerupe o melodie.
- 4 Apăsați **■** sau **OK** pentru a opri redarea și a ieși din browserul cu conținut USB.

Schimbarea setărilor de muzică

- 1 Când vă aflați în playerul de muzică, apăsați **OPTIONS**.
↳ Va apărea meniul cu opțiuni.
- 2 Apăsați **Butoane pentru navigare** pentru a selecta și regla:
 - **[Repetă]**Repetă o melodie sau un album.
 - **[Aleatoriu pornit]/[Aleatoriu oprit]**Activează sau dezactivează redarea aleatorie a melodiilor.
- 3 Apăsați **OK** pentru a confirma alegerea.
↳ Setarea de muzică este aplicată.

Vizionare video

- 1 În browserul de conținut USB, apăsați **Butoane pentru navigare** pentru a selecta un fișier video.
- 2 Apăsați **OK**.
↳ Fișierul video începe să fie redat în video player.
- 3 Apăsați:
 - **P +/-** pentru a omite fișierul video următor sau anterior.
 - **◀◀▶▶** pentru a derula un fișier video repede-înainte sau repede-înapoi.
 - **▶▶||** pentru a reda sau întrerupe un fișier video.
- 4 Apăsați **■** sau **OK** pentru a opri redarea și a ieși din browserul cu conținut USB.

Schimbarea setărilor video

- 1 Când vă aflați în playerul video, apăsați **OPTIONS**.
↳ Va apărea meniul cu opțiuni.
- 2 Apăsați **Butoane pentru navigare** pentru a selecta și regla:
 - **[Ecran mic]**Redă fișiere video într-un ecran mic.
 - **[Ecran întreg]**Redă fișiere video pe întreg ecranul.
 - **[Repetă]**Repetă un fișier video.
 - **[Aleatoriu pornit]/[Aleatoriu oprit]**Activează sau dezactivează redarea aleatorie a fișierelor video.
- 3 Apăsați **OK** pentru a confirma schimbarea setării.

Deconectarea unui dispozitiv de stocare USB

Precauție

- Urmați această procedură pentru a evita deteriorarea dispozitivului dumneavoastră de stocare USB.

Notă

- Setările expunerii de diapositive sunt de asemenea disponibile apăsând butonul **OPTIONS** în browser-ul cu conținut.

- 1 Apăsați **⬆** (HOME) pentru a ieși din browserul cu conținut USB.
- 2 Așteptați cinci secunde înainte de a deconecta dispozitivul de stocare USB.

Ascultați canalele radio digitale

Dacă este disponibilă transmisiunea digitală, canalele radio digitale sunt instalate automat la instalare.

- 1 Când priviți la televizor, apăsați **OK**.
↳ Va apărea grila de canale.
- 2 Apăsați **OPTIONS**.
↳ Va apărea meniul cu opțiuni.
- 3 Apăsați **Butoane pentru navigare** pentru a selecta **[Selectați lista]**.
↳ Va apărea meniul **[Selectați lista]**.
- 4 Apăsați **Butoane pentru navigare** pentru a selecta **[Radioul]**.
- 5 Apăsați **OK**.
↳ Va apărea o listă de canale digitale disponibile în grila de canale.
- 6 Apăsați **Butoane pentru navigare** pentru a selecta un canal radio.
- 7 Apăsați **OK**.
↳ Canalul digital radio selectat este redat prin difuzoarele televizorului.

Actualizarea software-ului televizorului

Philips depune eforturi permanente pentru a-și îmbunătăți produsele, de aceea vă recomandăm să actualizați software-ul pentru televizor de câte ori sunt disponibile actualizări. Accesați www.philips.com/support pentru a verifica disponibilitatea.

Verificarea versiunii de software curente

- 1 Când priviți la televizor, apăsați **⬆** (Acasă).
↳ Va apărea meniul acasă.
- 2 Apăsați **Butoane pentru navigare** pentru a selecta **[Setare]**.
- 3 Apăsați **OK**.
↳ Va apărea meniul **[Setare]**.
- 4 Apăsați **Butoane pentru navigare** pentru a selecta **[Actualizare software] > [Informații despre progr. curent]**.
- 5 Apăsați **OK**.
↳ Este afișată versiunea software-ului actual.

Actualizarea software-ului (de pe website)

Înainte de a efectua procedura, asigurați-vă de următoarele:

- Aveți timpul necesar pentru a finaliza întreaga actualizare.
- Aveți disponibil un dispozitiv de stocare USB cu cel puțin 64MB spațiu disponibil.
- Aveți acces la un calculator cu port USB și acces la Internet.

- 1 Când priviți la televizor, apăsați **⬆** (Acasă).
↳ Va apărea meniul acasă.
- 2 Apăsați **Butoane pentru navigare** pentru a selecta **[Setare]**.
- 3 Apăsați **OK**.
↳ Va apărea meniul **[Setare]**.
- 4 Apăsați **Butoane pentru navigare** pentru a selecta **[Actualizare software] > [Actualiz. acum]**.
- 5 Apăsați **OK**.
↳ Pornește asistentul de actualizare. Urmăriți instrucțiunile de pe ecran pentru a finaliza actualizarea.

Actualizarea software-ului (transmisiuni digitale)

(Disponibil doar în unele țări) Dacă este disponibil, televizorul dumneavoastră poate primi actualizări de software cu ajutorul transmisiilor digitale.

Dacă o actualizare este disponibilă, va apărea un mesaj care vă solicită să actualizați software-ul. Vă recomandăm cu tărie să actualizați software-ul când vi se cere acest lucru.

Urmați instrucțiunile de mai jos pentru a actualiza software-ul ulterior.

- 1 Când priviți la televizor, apăsați **Acasă**.
↳ Va apărea meniul acasă.
- 2 Apăsați **Butoane pentru navigare** pentru a selecta **[Setare]**.
- 3 Apăsați **OK**.
↳ Va apărea meniul **[Setare]**.
- 4 Apăsați **Butoane pentru navigare** pentru a selecta **[Actualizare software] > [Actualizări locale]**.
- 5 Apăsați **OK**.
↳ Televizorul caută actualizări de software disponibile cu ajutorul transmisiilor DVB-T.

Actualizarea software-ului (de pe Internet)

(Disponibil doar în unele țări) Dacă televizorul dumneavoastră este conectat la un router, care este conectat la Internet, puteți actualiza software-ul televizorului direct de pe Internet. Aveți nevoie de o conexiune la Internet de mare viteză.

- 1 Când priviți la televizor, apăsați **Acasă**.
↳ Va apărea meniul acasă.
- 2 Apăsați **Butoane pentru navigare** pentru a selecta **[Setare]**.
- 3 Apăsați **OK**.
↳ Va apărea meniul **[Setare]**.

- 4 Apăsați **Butoane pentru navigare** pentru a selecta **[Actualizare software] > [Actualiz. acum]**.
- 5 Apăsați **OK**.
- 6 Selectați **[Internet]** și apăsați **OK**.
↳ Va începe actualizarea. După ce s-a încheiat, televizorul se oprește și pornește din nou, automat. Așteptați ca televizorul să pornească din nou; nu utilizați **POWER** de la televizor.



Sugestie

- Dacă televizorul este conectat la Internet, televizorul afișează la pornire un mesaj despre disponibilitatea unui software nou.

Schimbarea preferințelor TV

- 1 Când priviți la televizor, apăsați **Acasă**.
↳ Va apărea meniul acasă.
- 2 Apăsați **Butoane pentru navigare** pentru a selecta **[Setare]**.
- 3 Apăsați **OK**.
↳ Va apărea meniul **[Setare]**.
- 4 Apăsați **Butoane pentru navigare** pentru a selecta **[Instalare] > [Preferințe]**.
↳ Va apărea meniul **[Preferințe]**.

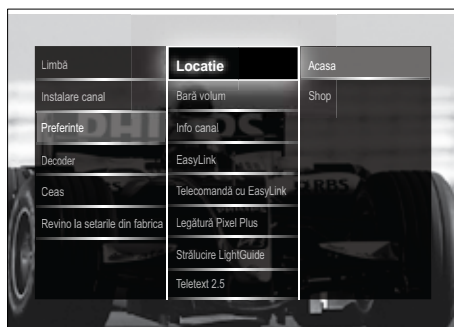

- 5 Apăsați **Butoane pentru navigare** pentru a selecta și a schimba:
- **[Locatie]**Optimizează setările televizorului pentru locația dumneavoastră - acasă sau magazin.
 - **[Bară de volum]**Afișează bara de volum atunci când reglați volumul.
 - **[Dimensiune informații canal]**Afișează informații despre canalul televizorului de fiecare dată când comutați canalele.
 - **[EasyLink]**Activează redarea la o singură apăsare și intrarea în stand-by la o singură apăsare între dispozitivele compatibile EasyLink.
 - **[Telecomandă cu EasyLink]**Când EasyLink este activat, permite redirectionarea funcțiilor telecomenzii.
 - **[Legătură Pixel Plus]**Când EasyLink este activat, acesta aplică automat setarea Pixel Plus dacă există mai multe dispozitive compatibile (de exemplu, dacă atât televizorul cât și DVD playerul acceptă Pixel Plus).
 - **[Strălucire LightGuide]**Setează luminozitatea indicatorului LED frontal sau LightGuide.
 - **[Teletext]**Activează sau dezactivează Teletext 2.5.
- 6 Apăsați **OK**.
↳ Preferința TV este aplicată.

Pornirea unui demo TV

(Nu este acceptat la canalele MHEG)

- 1 Când priviți la televizor, apăsați **DEMO**.
↳ Va apărea meniul demo.
- 2 Apăsați **Butoane pentru navigare** pentru a selecta un demo.
- 3 Apăsați **OK** pentru a porni demo.
- 4 Apăsați **DEMO** sau **↩ BACK** pentru a ieși din demo.

Resetarea televizorului la setările din fabrică

Resetarea televizorului la setările din fabrică reface setările prestabilite pentru imagine și sonor. Setările de instalare a canalelor rămân neschimbate.

- 1 Când priviți la televizor, apăsați **▲ (Acasă)**.
↳ Va apărea meniul acasă.
- 2 Apăsați **Butoane pentru navigare** pentru a selecta **[Setare]**.
↳ Va apărea meniul **[Setare]**.
- 3 Apăsați **Butoane pentru navigare** pentru a selecta **[Instalare] > [Revino la setările din fabrica]**.
- 4 Apăsați **OK**.
↳ Setările televizorului sunt resetate înapoi la setările din fabrică.

Utilizarea telecomenzii universale (numai la anumite modele)

Controlează alte dispozitive cum ar fi DVD player, decodoare sau un sistem home theatre de la Philips sau alte mărci.

Pentru a reveni la modul TV de la telecomanda universală, apăsați **TV**.

Utilizați aceste taste pentru a controla dispozitivele:

- **DVD:** controlează un DVD player, DVD Recorder, DVD-R HDD sau player de discuri Blu-ray.
- **STB:** controlează un receptor digital sau un receptor de satelit
- **HTS:** controlează un sistem home theatre sau un amplificator.

Setarea telecomenzii universale

Înainte de a utiliza telecomanda televizorului pentru a comanda un alt dispozitiv, configurați modul telecomandă universală.

Notă

- Pentru unele dispozitive, această caracteristică nu este acceptată. Nu există un cod pentru telecomandă corespunzător.

- 1 Apăsați **Acasă**.
↳ Va apărea meniul acasă.
- 2 Apăsați **Butoane pentru navigare** pentru a selecta **[Setare]**.
- 3 Apăsați **OK**.
↳ Va apărea meniul **[Setare]**.
- 4 Apăsați **Butoane pentru navigare** pentru a selecta **[Instalare]>[Telecomandă universală]**.
- 5 Apăsați **OK**.
↳ Urmați instrucțiunile de pe ecran. Televizorul caută un cod de telecomandă corespunzător pentru dispozitivul dumneavoastră.
- 6 Când este detectat un cod de telecomandă, apăsați **Butoane de control universale** pentru a controla dispozitivul.
↳ Tasta luminează intermitent. Utilizați telecomanda pentru a controla dispozitivul detectat.

Sugestie

- În modul telecomandă universală, telecomanda comută la modul televizor după 30 de secunde dacă nu se apasă nicio tastă.

Setarea manuală a telecomenzii universale

Introduceți o cod de telecomandă pentru a seta o tastă (consultați 'Coduri de control pentru telecomandă universală' la pagina 62) mod universal.

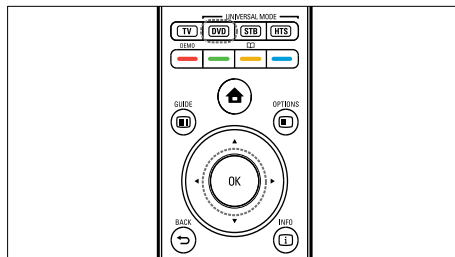

- 1 Apăsați continuu butonul universal pentru mod (**DVD**, **STB** sau **HTS**) și **OK** simultan.
↳ Toate cele patru taste luminează pentru o secundă iar tasta rămâne iluminată.
- 2 Tastați codul pentru telecomandă din 4 cifre pentru dispozitiv.
- 3 Dacă acesta este acceptat, toate cele patru taste luminează intermitent de trei ori.
↳ Tasta mod universal este configurată.
- 4 În cazul în care codul este introdus, toate tastele luminează timp de două secunde. Introduceți din nou codul corect.
- 5 Când setarea s-a încheiat, apăsați tasta mod universal pentru a opera dispozitivul.

Sugestie

- Dacă dispozitivul nu reacționează corect, repetați configurarea cu un alt cod de telecomandă.

6 Instalare canale

Prima dată când vă configurați televizorul, vi se cere să selectați limba meniului și să instalați canalele TV și radio digitale (dacă sunt disponibile). Acest capitol oferă instrucțiuni cu privire la modul de reinstalare și reglare fină a canalelor.

Instalarea automată a canalelor

Această secțiune descrie modul de căutare și memorare automată a canalelor.

Instalare canale

Televizorul dumneavoastră caută și memorează toate canalele disponibile digitale și analogice cât și toate canalele radio digitale disponibile.

- 1 În meniul **[Instalare canal]** apăsați **Butoane pentru navigare** pentru a selecta **[Instalare automată]**.
- 2 Apăsați **OK**.
↳ Va apărea un mesaj care vă solicită să începeți instalarea canalului.

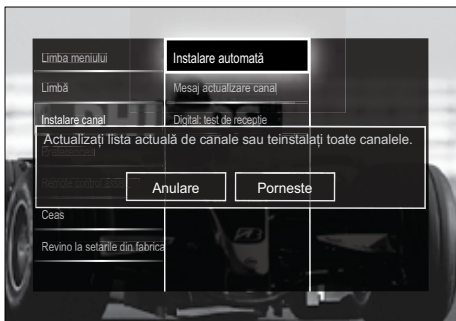

- 3 Apăsați **Butoane pentru navigare** pentru a selecta **[Porneste]**.

- 4 Apăsați **OK**.
↳ Va apărea ecranul cu actualizarea canalului, cu **[Reinstalare canale]** selectat.

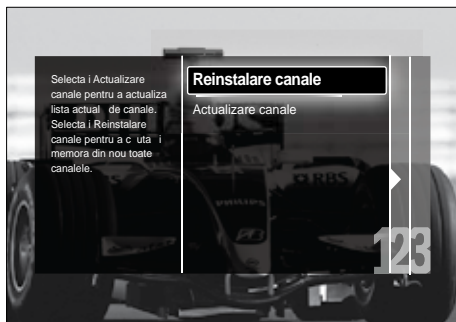

! Precauție

- Nu schimbați **[Reglari]** decât dacă furnizorul dumneavoastră DVB-C vă pune la dispoziție valori pentru **[Frecvență rețea]**, **[ID rețea]** sau **[Rată simbol]**.
- Setând **[Scanare frecvențe]** la **[Scanare integrală]** poate mări semnificativ timpul de instalare.

☰ Notă

- Dacă aveți acces la DVB-T și DVB-C, și doriți să vizionați canalele de la ambele rețele, trebuie să efectuați instalarea de două ori — o dată pentru DVB-T și o dată pentru DVB-C. Selectați **[Antenna]** pentru a instala canale DVB-T și selectați **[Cablul]** pentru a instala canale DVB-C.
- Pentru a comuta între canalele (consultați 'Accesarea rețelilor de canale DVB-C și DVB-T' la pagina 39) DVB-T și DVB-C.

- 5 Apăsați **OK**.
↳ Urmați instrucțiunile de pe ecran pentru a încheia instalarea canalului. Când instalarea canalului s-a încheiat, **[Executat]** este selectat și va apărea o listă de canale instalate.
- 6 Apăsați **OK** pentru a confirma alegerea.
↳ Televizorul iese la meniul **[Instalare canal]**.



Sugestie

- Dacă sunt găsite canale TV digitale, lista canalelor instalate poate afișa numere de canale goale. Puteți redenumi, reordona sau dezinstala canalele memorate, așa cum se arată mai jos.

Accesarea rețelelor de canale DVB-C și DVB-T

Această opțiune apare numai dacă țara dumneavoastră acceptă DVB-C (Cablul de transmisie video digital). Dacă ați instalat atât canale DVB-C și DVB-T, trebuie să comutați la rețeaua respectivă pentru a viziona canale pe acea rețea.

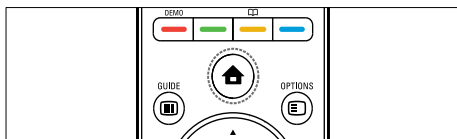

- 1 Când priviți la televizor, apăsați **Acasă**.
↳ Va apărea meniul acasă.
- 2 Apăsați **Butoane pentru navigare** pentru a selecta **[Setare]**.
↳ Va apărea meniul **[Setare]**.
- 3 Apăsați **Butoane pentru navigare** pentru a selecta **[Instalare] > [Instalare canal] > [Antenă/Cablu] > [Antenna]** sau **[Cablu]**.
 - Selectați **[Antenna]** pentru a accesa canale DVB-T (Transmisie video digitală terestră).
 - Selectați **[Cablu]** pentru a accesa canale DVB-C (Transmisie video digitală prin cablu).
- 4 Apăsați **OK** pentru a confirma alegerea.
- 5 Apăsați **BACK** pentru a ieși.
↳ Televizorul comută la rețeaua selectată.

Instalarea manuală a canalelor

Această secțiune descrie modalitatea de căutare și memorare manuală a canalelor TV analogice.

Pasul 1: Selectați sistemul dvs.



Notă

- Săriți acest pas dacă setările dumneavoastră de sistem sunt corecte.

- 1 Când priviți la televizor, apăsați **Acasă**.
↳ Va apărea meniul acasă.
- 2 Apăsați **Butoane pentru navigare** pentru a selecta **[Setare]**.
↳ Va apărea meniul **[Setare]**.
- 3 Apăsați **Butoane pentru navigare** pentru a selecta **[Instalare] > [Instalare canal] > [Analog: Instalare manuala] > [Sistem]**.
- 4 Apăsați **OK**.
↳ Va apărea o listă de sisteme regionale.
- 5 Apăsați **Butoane pentru navigare** pentru a selecta țara sau regiunea dumneavoastră.
- 6 Apăsați **OK** pentru a confirma alegerea.
↳ Țara sau regiunea selectată este aplicată.

Pasul 2: Căutați și memorați noi canale TV

- 1 În meniul **[Analog: Instalare manuala]** apăsați **Butoane pentru navigare** pentru a selecta **[Găsire canal]**.
- 2 Apăsați **OK**.
↳ Va apărea meniul **[Găsire canal]**.

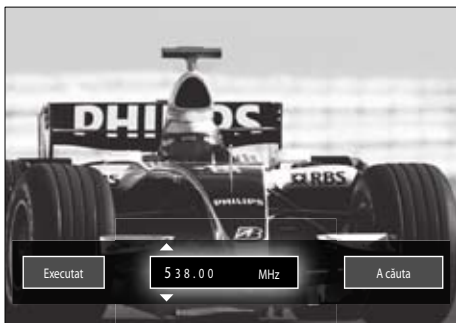

- 3 Apăsați:
 - **Butoane pentru navigare** sau **Butoane numerice** pentru a introduce manual frecvența canalului.
 - **Butoane pentru navigare** pentru a selecta [**A căuta**], apoi apăsați **OK** pentru a căuta automat următorul canal.
- 4 Când este selectată frecvența corectă a canalului, **Butoane pentru navigare** pentru a selecta [**Executat**].
- 5 Apăsați **OK**.
↳ Va apărea meniul [**Analog: Instalare manuala**].
- 6 Apăsați **Butoane pentru navigare** pentru a selecta [**Salveaza postul curent**] pentru a memora fiecare canal nou sub canalul curent; sau [**Salveaza program nou**] pentru a memora canalul nou sub un număr de canal nou.
- 7 Apăsați **OK** pentru a confirma alegerea.
↳ Canalul este memorat.

Reglarea fină a canalelor analogice

Puteți să reglați fin manual canalele analogice atunci când recepția nu este de foarte bună calitate.

- 1 Când priviți la televizor, selectați canalul pe care doriți să-l reglați fin.
- 2 Apăsați **🏠 (Acasă)**.
↳ Va apărea meniul acasă.

- 3 Apăsați **Butoane pentru navigare** pentru a selecta [**Setare**].
- 4 Apăsați **OK**.
↳ Va apărea meniul [**Setare**].
- 5 Apăsați **Butoane pentru navigare** pentru a selecta [**Instalare**] > [**Instalare canal**] > [**Analog: Instalare manuala**] > [**Acord fin**].
- 6 Apăsați **OK**.
↳ Va apărea meniul [**Acord fin**].
- 7 Apăsați **Butoane pentru navigare** sau **Butoane numerice** pentru a introduce manual frecvența canalului.
- 8 Când este selectată frecvența corectă de canal, apăsați **Butoane pentru navigare** pentru a selecta [**Executat**], apoi apăsați **OK**.
↳ Va apărea meniul [**Analog: Instalare manuala**].
- 9 Apăsați **Butoane pentru navigare** pentru a selecta [**Salveaza postul curent**] pentru a memora canalul nou sub canalul actual.
- 10 Apăsați **OK** pentru a confirma alegerea.

Actualizarea manuală a listei de canale

Dacă televizorul este în modul Standby, în fiecare dimineață este efectuată o actualizare. Această actualizare realizează corespondența canalelor memorate în lista dvs. de canale cu cele disponibile de la furnizorul dumneavoastră. Pe lângă această actualizare automată, puteți să actualizați lista de canale manual.



Sugestie

- Pentru a dezactiva actualizarea automată, în meniul [**Instalare**], apăsați **Butoane pentru navigare** pentru a selecta [**Instalare canal**] > [**Actualizare canal în standby**], apoi selectați [**Oprit**].

- 1 În meniul [**Instalare**] apăsați **Butoane pentru navigare** pentru a selecta [**Instalare canal**] > [**Instalare automată**].
- 2 Apăsați **OK**.
↳ Va apărea un mesaj cu [**Porneste**] selectat, care vă solicită să porniți actualizarea canalului.
- 3 Apăsați **OK**.
↳ Va apărea ecranul cu actualizarea canalului.
- 4 Apăsați **Butoane pentru navigare** pentru a selecta [**Actualizare canale**].



- 5 Apăsați **OK**.
↳ Urmați instrucțiunile de pe ecran pentru a finaliza actualizarea canalului. Când actualizarea s-a încheiat, [**Executat**] este selectat și se va afișa o listă cu canale adăugate.
- 6 Apăsați **OK**.
↳ Va apărea meniul [**Instalare**].

Test recepție digitală

Dacă utilizați transmisiuni digitale, puteți verifica atât calitatea, cât și puterea semnalului pentru canalele digitale. Astfel, puteți să vă re poziționați și să testați antena sau antena satelit.

- 1 În meniul [**Instalare**], apăsați **Butoane pentru navigare** pentru a selecta [**Instalare canal**] > [**Digital: test de recepție**] > [**A căuta**].

- 2 Apăsați **OK**.
↳ Va apărea meniul [**A căuta**].
- 3 Apăsați:
 - **Butoane pentru navigare** sau **Butoane numerice** pentru a introduce manual frecvența canalului.
 - **Butoane pentru navigare** pentru a selecta [**A căuta**], apoi apăsați **OK** pentru a căuta automat următorul canal.
În cazul în care calitatea și puterea semnalului sunt scăzute, re poziționați antena sau antena satelit și testați din nou.
- 4 Când ați terminat, apăsați **Butoane pentru navigare** pentru [**Executat**].
- 5 Apăsați **OK**.
↳ Va apărea meniul [**Instalare**].

Notă

- Dacă aveți în continuare probleme cu recepția transmisiunii digitale, contactați un specialist în instalare.

Schimbarea setărilor mesajului de start

Activează sau dezactivează mesajele care apar la start pentru a indica dacă este necesară actualizarea unui canal sau a unei instalări.

- 1 În meniul [**Instalare**] apăsați **Butoane pentru navigare** pentru a selecta [**Instalare canal**] > [**Mesaj actualizare canal**].
- 2 Apăsați **OK**.
- 3 Apăsați **Butoane pentru navigare** pentru a selecta [**Activ**] sau [**Oprit**].
↳ Mesajele de start sunt activate sau dezactivate.

7 Conectarea dispozitivelor

Pentru calitatea maximă a imaginii, vă recomandăm să utilizați următoarele tipuri de conexiuni, listate mai jos în ordinea descrescătoare a calității:

- 1 HDMI
- 2 Y Pb Pr (componentă)
- 3 SCART
- 4 VIDEO (compozit)

Notă

- Diagramele de conectivitate din această secțiune servesc numai ca exemple. Un ghid cuprinzător interactiv care să vă ajute să conectați produsul este disponibil la www.connectivityguide.philips.com.

Conectorii din spate

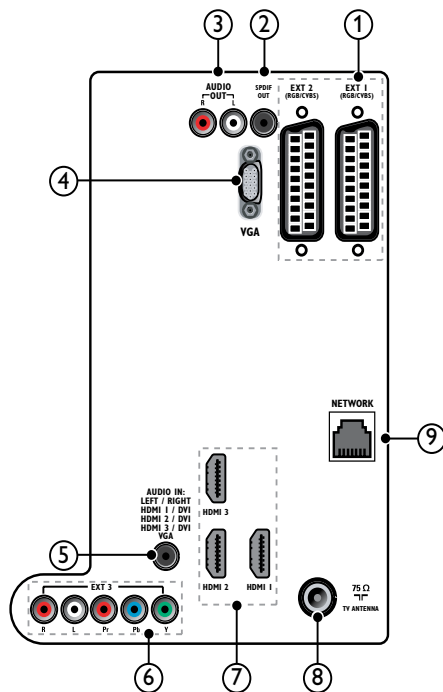

① EXT 1/EXT 2 (SCART)

Intrări analogice audio și video de la dispozitive analogice sau digitale cum ar fi DVD playere sau console de jocuri.

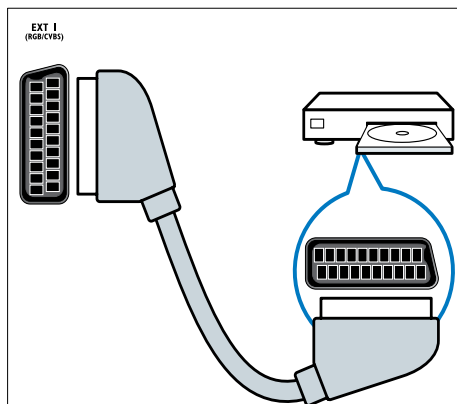

② SPDIF OUT

leșire digitală audio pentru aparate home theater și alte sisteme digitale audio.

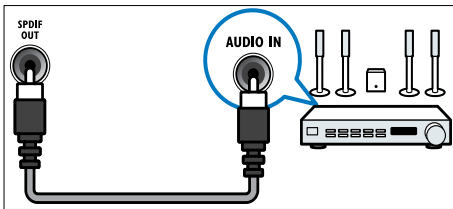

③ AUDIO OUT L/R

leșire audio analogică la dispozitive home theater și alte sisteme audio.

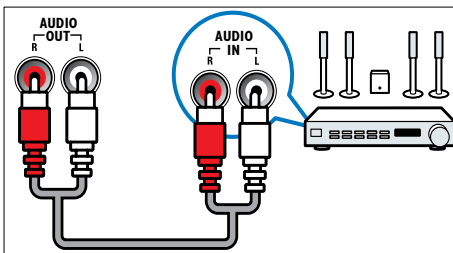

④ VGA

Intrare video de la un calculator.

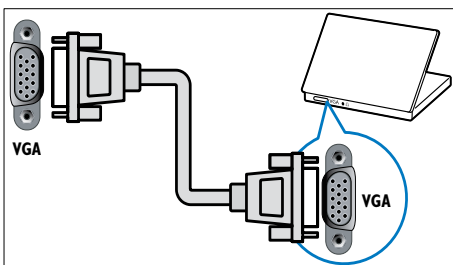

⑤ AUDIO IN

Intrare audio de la dispozitive care necesită o conexiune audio separată, cum ar fi un calculator.

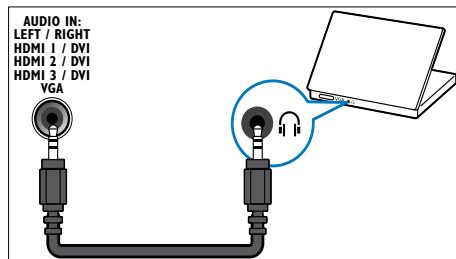

⑥ EXT 3(Y Pb PrșiAUDIO L/R)

Intrări analogice audio și video de la dispozitive analogice sau digitale cum ar fi DVD playere sau console de jocuri.

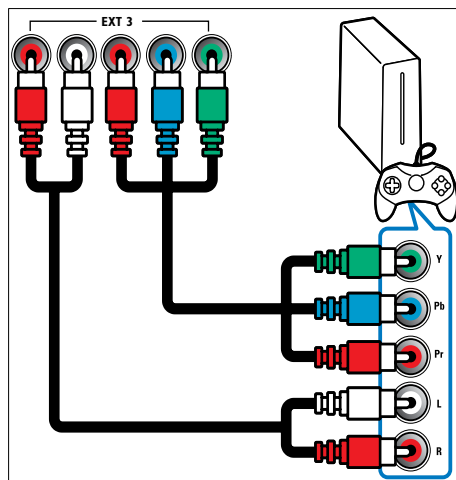

⑦ HDMI1/2/3

Intrări digitale audio și video de la dispozitive digitale de înaltă definiție cum ar fi playere Blu-ray.

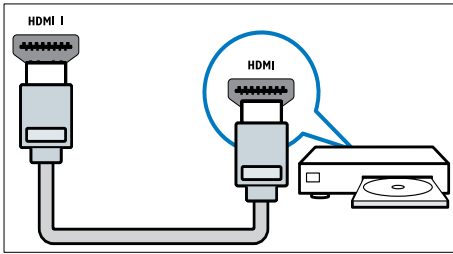

Notă

- În cazul în care conectați cabluri groase HDMI, utilizați **HDMI1**.

⑧ TV ANTENNA

Intrare semnal de la o antenă, cablu sau satelit.

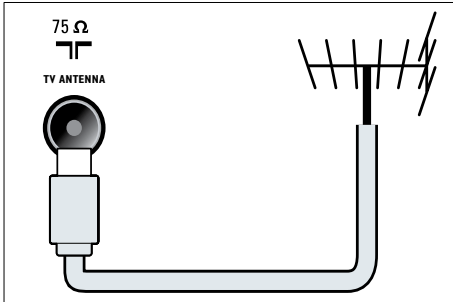

⑨ NETWORK* Această caracteristică este disponibilă numai la anumite modele.

Intrare de date de la o rețea.

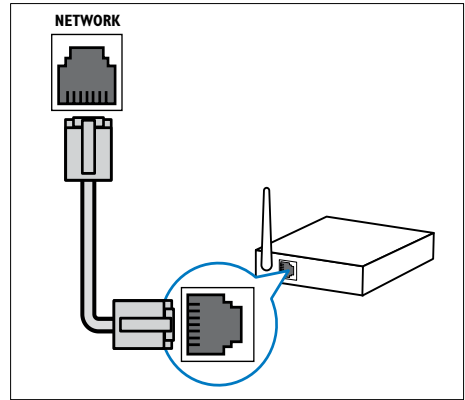

Conectorii laterali

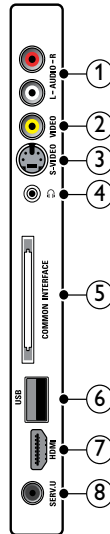

① AUDIO IN L/R

Intrare audio de la dispozitive analogice conectate la VIDEO sau S-VIDEO.

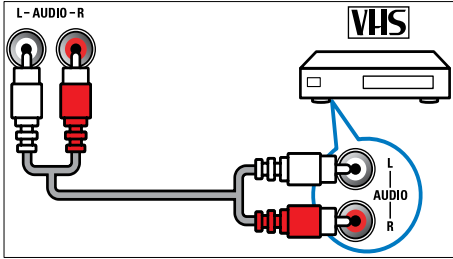

② VIDEO

Intrare video compus de la dispozitive cum ar fi VCR.

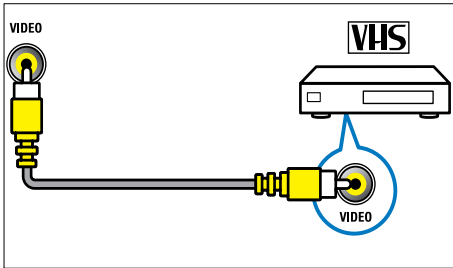

③ S-VIDEO

Intrare video de la dispozitive analogice cum ar fi receptoare de satelit.

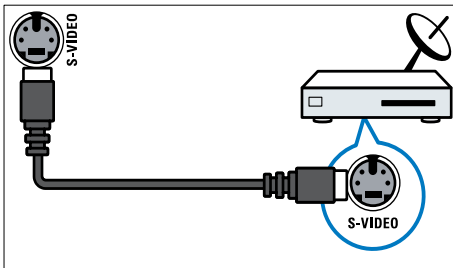

④

leșire audio stereo pentru căști normale sau căști pentru ureche.

⑤ COMMON INTERFACE

Slot pentru un Modul de acces condiționat (CAM).

⑥ USB

Intrare de date de la dispozitive de stocare USB.

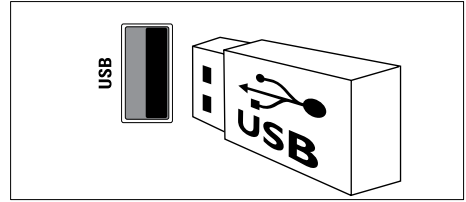

⑦ HDMI

Intrări digitale audio și video de la dispozitive digitale de înaltă definiție cum ar fi playere Blu-ray.

⑧ SERV. U

Numai pentru utilizarea de către personalul de service.

Conectarea unui calculator

Înainte de a conecta un calculator la televizor:

- Setează rata de reîmprospătare a calculatorului la 60Hz.
- Selectați o rezoluție de ecran suportată de calculatorul dumneavoastră.
- Activați **[Mod PC]** în meniul (consultați 'Reglarea manuală a setărilor de imagine' la pagina 18) **[Imagine]**, și setați formatul imaginii la **[Nescalată]**.

Conectați un calculator la unul dintre următorii conectori:

Notă

- Conexiunile prin DVI sau VGA necesită un cablu audio suplimentar.

- Cablu HDMI

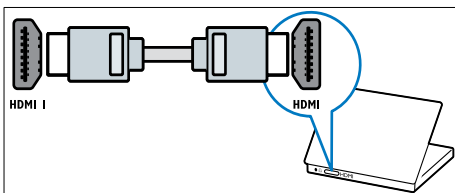

- Cablu DVI-HDMI (spate HDMI și AUDIO IN)

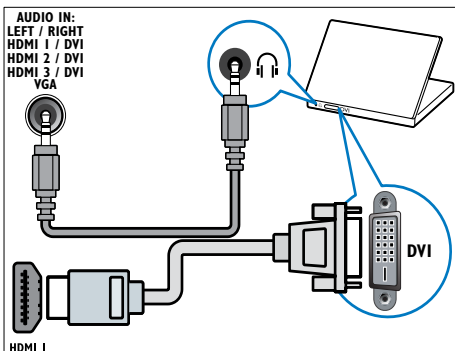

- Cablu DVI-HDMI (lateral HDMI și AUDIO IN L/R)

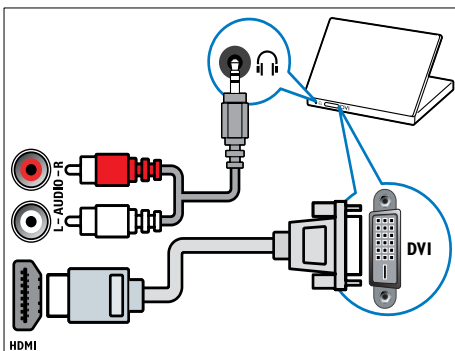

- Cablu HDMI și adaptor HDMI-DVI (spate HDMI și AUDIO IN)

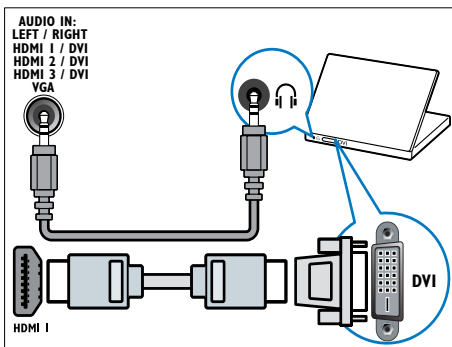

- Cablu HDMI și adaptor HDMI-DVI adaptor (lateral HDMI și AUDIO IN L/R)

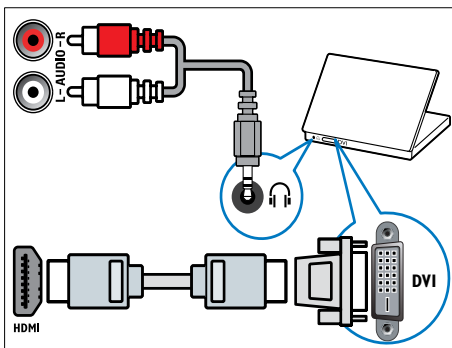

- Cablu VGA

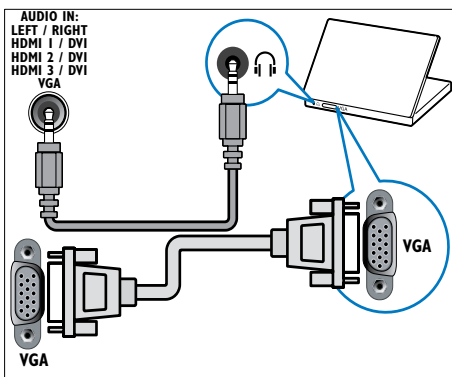

Conectarea la o rețea de calculatoare (numai la anumite modele)

Conectați televizorul la o rețea de calculatoare și bucurați-vă de:

- **Conținutul Multimedia preluat în flux de la calculatorul dumneavoastră.**

Cu televizorul conectat la o rețea de calculatoare, puteți să vizualizați fotografiile, să ascultați muzică și să vizionați fișiere video preluate în flux de la calculatorul (consultați 'Conectarea la o rețea și accesarea browser-ului cu conținut' la pagina 32) dumneavoastră.

- **Net TV**

Cu televizorul conectat la o rețea de calculatoare cu acces la Internet, puteți parcurge prin navigare Net TV.

! Precauție

- Familiarizați-vă cu router-ul de rețea, cu software-ul pentru server-ul media și principiile rețelelor înainte de a încerca să conectați televizorul la o rețea de calculatoare. Dacă este necesar, citiți documentația care însoțește componentele de rețea. Philips nu este responsabil pentru pierderea, distrugerea sau coruperea datelor.

De ce aveți nevoie?

- Un router de rețea (cu DHCP activat)
- Un calculator cu software pentru server-ul media instalat. Calculatorul trebuie să fie conectat la router-ul de rețea prin intermediul unei conexiuni de rețea cu sau fără fir.
- Un cablu de rețea (RJ45)
- Conexiune Internet, pentru Net TV

☰ Notă

- Este disponibilă (consultați 'Multimedia' la pagina 56) o listă completă a software-ului pentru server-ul media acceptat.

Conectați televizorul la o rețea de calculatoare

- 1 Conectați cablul de rețea între conectorul **NETWORK** de la partea din spate a televizorului și router-ul de rețea. Asigurați-vă că router-ul este conectat la calculator prin intermediul unei conexiuni cu sau fără fir și că setarea DHCP a router-ului este activată. Pentru serviciile de Net TV, asigurați-vă că router-ul de rețea are acces complet la Internet (și nu este restricționat prin programe firewall sau alte sisteme de securitate).

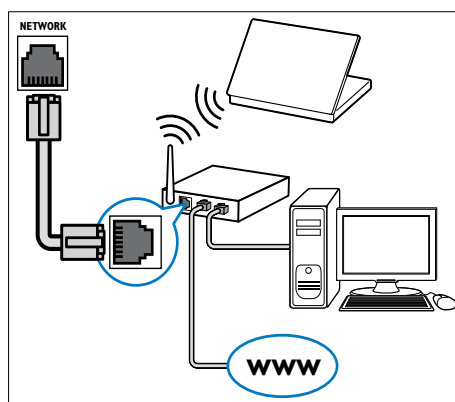

- 2 Porniți router-ul.
- 3 Porniți calculatorul.
- 4 Configurați software-ul pentru server-ul media pentru a accesa media de la calculatorul (consultați 'Configurarea software-ului pentru server-ul media' la pagina 48) dvs., sau configurați televizorul pentru accesare Net TV (consultați 'Configurarea software-ului pentru server-ul media' la pagina 51).

Configurarea software-ului pentru server-ul media

Software-ul pentru server-ul media trebuie să fie configurat corespunzător pentru a activa partajarea media. Urmați instrucțiunile de mai jos pentru a vă configura software-ul pentru server-ul media și pentru a partaja folderele media. Dacă nu găsiți instrucțiuni pentru software-ul dvs. pentru server-ul media, consultați documentația care însoțește software-ul pentru a activa partajarea media.

Notă

- Nu este necesar să finalizați această secțiune pentru a accesa Net TV.

În Microsoft Windows Media Player 11

Notă

- Instrucțiunile sunt aplicabile atât pentru Microsoft Windows XP cât și pentru Vista.

Activarea partajării media

- 1 În Microsoft Windows, porniți Windows Media Player 11.
↳ Apare fereastra Windows Media Player.



- 2 Faceți clic pe **Library > Media Sharing**.
↳ Apare fereastra Media Sharing.

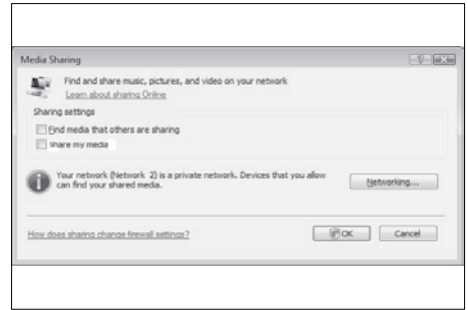

- 3 Faceți clic pe **Networking...** .
↳ Apare fereastra Network and Sharing Center.

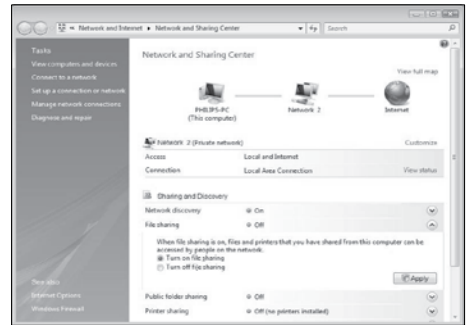

- 4 Faceți clic pe săgeata de lângă **Network discovery**.
↳ Apare fereastra Network discovery.
- 5 Faceți clic pe **Turn on network discovery**, apoi faceți clic pe **Apply**.
- 6 Faceți clic pe săgeata de lângă **File sharing**.
↳ Apare opțiunea File sharing.
- 7 Faceți clic pe **Turn on file sharing**, apoi faceți clic pe **Apply**.
- 8 Reveniți la fereastra **Media Sharing**.
- 9 În caseta de text **Sharing settings**, faceți clic pe **Share my media to:**.

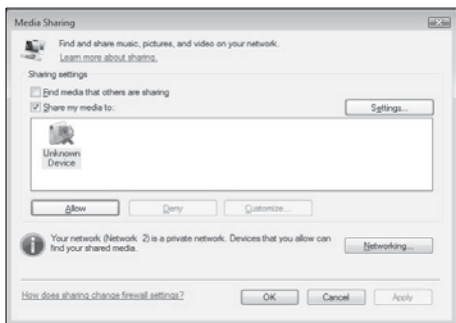

10 Faceți clic pe pictograma **Unknown Device** (televizorul), apoi faceți clic pe **Allow**.

↳ Un marcaj de culoare verde apare pe pictograma **Unknown Device**, indicând că televizorul este pregătit pentru partajare media.

11 Faceți clic pe **OK**.

Adăugarea folderelor pentru partajare media

1 În Windows Media Player, faceți clic pe **Library -> Add to Library...**

↳ Apare fereastra **Add To Library**.

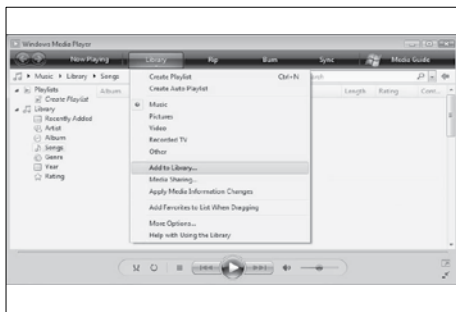

2 Faceți clic pe **My folders and those of others that I can access**.

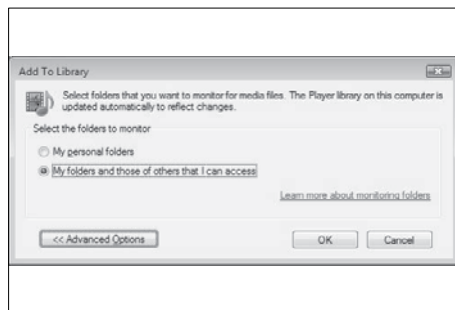

3 Faceți clic pe **Advanced Options**.
↳ Opțiunile avansate apar în fereastra **Add To Library**.

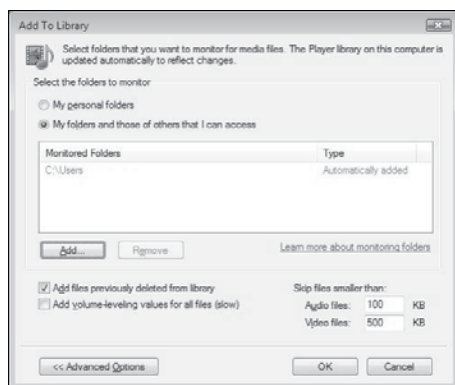

4 Faceți clic pe **Add**.
↳ Apare fereastra **Add Folder**.

5 Selectați un folder pentru partajare și faceți clic pe **OK**.

6 Atunci când toate folderele sunt adăugate, faceți clic pe **OK** în fereastra **Add To Library**.

↳ Folderele sunt adăugate la bibliotecă și sunt pregătite să fie accesate de la televizor.

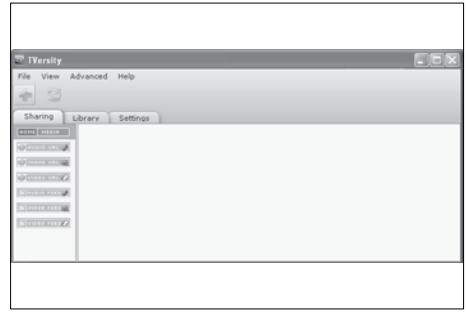
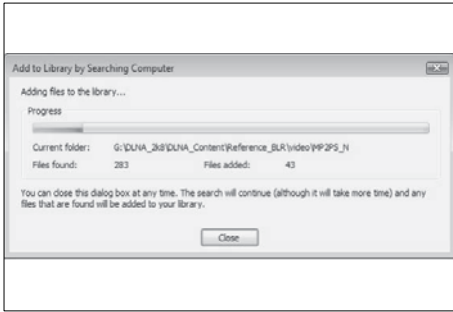

În TVersity v0.9.10.3 (Microsoft Windows)

Activarea partajării media

- 1 În Microsoft Windows, porniți TVersity.
↳ Apare fereastra TVersity.
- 2 Faceți clic pe fila **Settings**.
↳ Apar setările TVersity.



- 3 În fereastra de dialog **Media Sharing Service**, faceți clic pe **Start Sharing**.
↳ Apare o fereastră, informându-vă că a fost lansat serviciul Media Sharing Service.

- 4 Faceți clic pe **OK**.

Adăugarea folderelor pentru partajare media

- 1 În TVersity, faceți clic pe fila **Sharing**.
↳ Apar opțiunile **Sharing**.

- 2 Faceți clic pe pictograma cu semnul plus de culoare verde.
↳ Apar opțiunile pentru adăugare de fișiere și foldere.

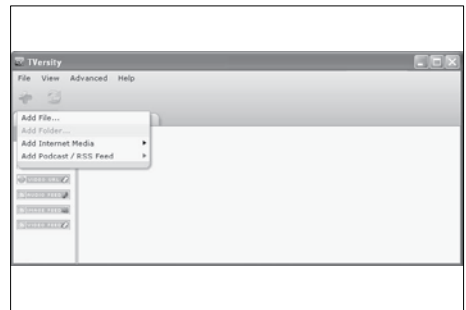

- 3 Faceți clic pe **Add Folder**.
↳ Apare o fereastră **Add Media**.

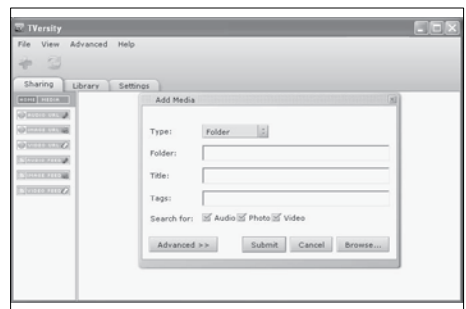

- 4 Faceți clic pe **Browse** și selectați folderele care trebuie partajate.
- 5 Atunci când toate folderele sunt selectate, faceți clic pe **Submit**.
↳ Fișierele media sunt pregătite pentru a fi accesate de la televizor.

În Twonky Media v4.4.2 (Macintosh OS X)

Activarea partajării media

- 1 În Mac OS X, porniți Twonky Media.
↳ Apare fereastra Twonky Media.
- 2 În fereastra de dialog **Basic Setup**, faceți clic pe **Clients/Security**.
↳ Apar setările Clients/Security.
- 3 Faceți clic pe **Enable sharing for new clients automatically**, apoi faceți clic pe **Save Changes**.
↳ Partajarea media este activată.

Adăugarea folderelor pentru partajare media

- 1 În caseta de dialog **Basic Setup**, faceți clic pe **Sharing**.
↳ Apar setările pentru partajare.



- 2 Faceți clic pe **Browse** pentru a adăuga o locație pentru folder. Faceți clic pe **Add new content directory** pentru a adăuga mai multe foldere.
- 3 Atunci când toate folderele sunt adăugate, faceți clic pe **Save changes** apoi faceți clic pe **Rescan content directories**.
↳ Fișierele media sunt pregătite pentru a fi accesate de la televizor.

Configurarea software-ului pentru server-ul media

- 1 Atunci când televizorul este conectat la o rețea de calculatoare cu acces la Internet, apăsați **▲ (Acasă)**.
↳ Va apărea meniul acasă.
- 2 Apăsați **Butoane pentru navigare** pentru a selecta **[Setare]**.
↳ Va apărea meniul **[Setare]**.
- 3 Apăsați **Butoane pentru navigare** pentru a selecta **[Rețea] > [Instalare rețea]**.
↳ Urmați instrucțiunile de pe ecran pentru a configura televizorul pentru acces la Net.

Utilizați un Modul de acces condiționat

Un Modul de acces condiționat (CAM) este furnizat de operatorii de servicii de televiziune digitală pentru a decoda canale TV digitale.

Notă

- Dacă este cazul, consultați documentația primită de la operatorul dumneavoastră despre cum se introduce cardul în Modul de acces condiționat.

Introducerea și activarea unui CAM

! Precauție

- Asigurați-vă că urmați instrucțiunile descrise mai jos. Inserarea eronată a modulului CAM poate avaria atât modulul CAM, cât și televizorul.

- 1 Opriți televizorul.
- 2 Respectând instrucțiunile tipărite de pe CAM, introduceți ușor modulul CAM în **COMMON INTERFACE** de pe partea laterală a televizorului.

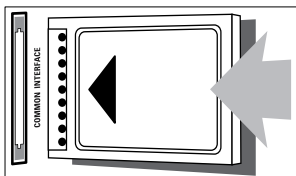

- 3 Împingeți modulul CAM în interior.
- 4 Porniți televizorul și așteptați activarea modulului CAM. Activarea poate dura câteva minute. Nu scoateți modulul CAM din slot când este utilizat— scoaterea modulului CAM va dezactiva serviciile digitale.

Accesarea serviciilor CAM

- 1 După instalarea și activarea CAM, apăsați **⏏** **OPTIONS**.
↳ Va apărea meniul cu opțiuni.
- 2 Apăsați **Butoane pentru navigare** pentru a selecta **[Interfața generală]**.
- 3 Apăsați **OK**.
↳ Va apărea o listă cu aplicații CAM.
- 4 Apăsați **Butoane pentru navigare** pentru a selecta o aplicație CAM.
- 5 Apăsați **OK** pentru a confirma alegerea.
↳ Este activată aplicația CAM selectată.

Atribuire decodor canal

Înainte de a utiliza un decodor digital SCART, selectați canalul pe care doriți să-l decodați și atribuiți decodorul la **EXT 1** sau **EXT 2**.

- 1 Când priviți la televizor, apăsați **🏠** (**Acasă**).
↳ Va apărea meniul acasă.
- 2 Apăsați **Butoane pentru navigare** pentru a selecta **[Setare]**.
- 3 Apăsați **OK**.
↳ Va apărea meniul **[Setare]**.

- 4 Apăsați **Butoane pentru navigare** pentru a selecta **[Instalare]** > **[Decoder]** > **[Canal]**.
- 5 Apăsați **Butoane pentru navigare** pentru a selecta **[Stare]**, apoi locația decodorului (de ex. **EXT 1** sau **EXT 2**).
- 6 Apăsați **OK** pentru a confirma alegerea.
↳ Decodorul este atribuit.

Utilizarea Philips Easylink

Televizorul dumneavoastră acceptă Philips EasyLink, care utilizează protocolul HDMI CEC (Controlul aparatelor electronice). Dispozitivele compatibile EasyLink care sunt conectate prin conectori HDMI pot fi controlate cu o singură telecomandă.

Notă

- Philips nu garantează o interoperabilitate 100% cu toate dispozitivele HDMI CEC.

Notă

- Dispozitivul compatibil trebuie să fie pornit și selectat ca sursă.

Caracteristici EasyLink

Redare la o singură atingere

În cazul în care vă conectați televizorul la dispozitive care acceptă redare la o singură atingere, vă puteți controla dispozitivele și televizorul cu o singură telecomandă.

Trecerea la modul standby cu o singură atingere

În cazul în care vă conectați televizorul la dispozitive care acceptă modul standby, puteți utiliza telecomanda televizorului pentru a pune televizorul și toate dispozitivele HDMI conectate în modul standby.

Controlul sonorului sistemului

Când vă conectați televizorul la dispozitive compatibile cu HDMI CEC, televizorul poate

comuta automat la redarea semnalului audio de la dispozitivul conectat.

Pentru a utiliza modul audio cu o singură atingere, trebuie să asociați intrarea audio a dispozitivului conectat la televizor.

Puteți utiliza telecomanda de la dispozitivul conectat pentru a regla volumul.

Redirecționarea tastelor telecomenzii

Redirecționarea tastelor telecomenzii vă permite să controlați dispozitive compatibile EasyLink folosind telecomanda televizorului.

Butoanele EasyLink

Puteți controla dispozitivele compatibile cu EasyLink cu următoarele butoane de pe telecomanda televizorului dumneavoastră.

Buton	Funcția EasyLink
▶ (Redare/ Pauză)	Pornește, întrerupe sau reia redarea pe dispozitivul dumneavoastră EasyLink.
■ (Stop)	Oprește redarea pe dispozitivul dumneavoastră EasyLink.
● (Înregistrare)	Pornește sau oprește înregistrarea video pe dispozitivul dumneavoastră.
◀◀ (Anterior)	Caută înapoi pe dispozitivul dumneavoastră EasyLink.
▶▶ (Următorul)	Caută înainte pe dispozitivul dumneavoastră EasyLink.
0-9 (Butoane numerice)	Când EasyLink este activat, selectează un titlu, capitol sau pistă.
▲▼◀▶ (Butoane pentru navigare)	Navighează prin meniurile dispozitivelor dumneavoastră EasyLink.
OK	Activează o selecție sau accesează meniul dispozitivului dumneavoastră EasyLink.
☑ OPTIONS	Afișează meniurile dispozitivului dumneavoastră EasyLink. Observați că atunci când 🏠 (Acasă) este apăsat, se afișează meniul televizorului.
TV	Comută înapoi la sursa antenei din modul EasyLink.
⏻ (Standby- Pornit)	Atunci când caracteristica EasyLink este activată, ea comută televizorul și toate dispozitivele EasyLink la modul standby. Observați că trebuie să apăsați și să țineți apăsat ⏻ (Standby-Pornit) pentru cel puțin 3 secunde pentru a se produce acest lucru.

Activarea sau dezactivarea EasyLink

Notă

- Nu activați caracteristica EasyLink dacă nu intenționați să o utilizați.

- 1 Când priviți la televizor, apăsați **▲** (**Acasă**).
↳ Va apărea meniul acasă.
- 2 Apăsați **Butoane pentru navigare** pentru a selecta **[Setare]**.
↳ Va apărea meniul **[Setare]**.
- 3 Apăsați **Butoane pentru navigare** pentru a selecta **[Instalare] > [Preferințe] > [EasyLink]**.
↳ Va apărea meniul EasyLink.
- 4 Selectați **[Activ]** sau **[Oprit]**.
- 5 Apăsați **OK** pentru a confirma alegerea.
↳ EasyLink este activat sau dezactivat.

Activarea sau dezactivarea redirecționării tastelor telecomenzii

Notă

- Activează EasyLink înainte de activarea funcției de redirecționare a funcțiilor telecomenzii.

- 1 Când priviți la televizor, apăsați **▲** (**Acasă**).
↳ Va apărea meniul acasă.
- 2 Apăsați **Butoane pentru navigare** pentru a selecta **[Setare]**.
↳ Va apărea meniul **[Setare]**.
- 3 Apăsați **Butoane pentru navigare** pentru a selecta **[Instalare] > [Preferințe] > [Telecomandă cu EasyLink]**.
- 4 Selectați **[Activ]**, apoi apăsați **OK**.
↳ Redirecționarea tastelor telecomenzii este activată sau dezactivată la conectorul HDMI selectat.

Notă

- Dacă nu puteți ieși din meniul unui dispozitiv, apăsați **☰** **OPTIONS** apoi **OK**.

Setarea difuzoarelor televizorului la modul EasyLink

Când este activată, această caracteristică dezactivează automat difuzoarele televizorului atunci când este redat conținut de la un sistem home theater compatibil EasyLink. Sunetul este redat numai de la difuzoarele sistemului home theater.

- 1 Când priviți conținut de la un dispozitiv EasyLink, apăsați **☰** **OPTIONS**.
↳ Va apărea meniul cu opțiuni.
- 2 Apăsați **Butoane pentru navigare** pentru a selecta **[Boxe TV]**.
↳ Va apărea meniul **[Boxe TV]**.
- 3 Apăsați **Butoane pentru navigare** pentru a selecta **[Automat (EasyLink)]**.
- 4 Apăsați **OK** pentru a confirma alegerea.
↳ Difuzoarele televizorului sunt setate la modul EasyLink.
- 5 Apăsați **☰** **OPTIONS** pentru a ieși.

Utilizarea sistemului de blocare anti-furt Kensington

În spatele televizorului există un slot de siguranță Kensington. Preveniți furtul legând dispozitivul de blocare anti-furt Kensington între slot și un obiect permanent, cum ar fi o masă grea.

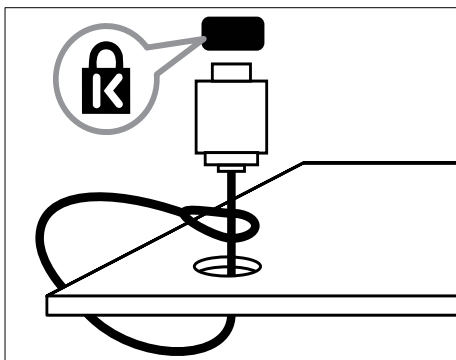

8 Informații despre produs

Informațiile despre produs pot fi modificate fără preaviz. Pentru informații detaliate despre produs, accesați www.philips.com/support.

Rezoluții de afișare acceptate

Formate pentru calculator

- Rezoluție -rată de reîmprospătare:
 - 640 x 480 - 60Hz
 - 800 x 600 - 60Hz
 - 1024 x 768 - 60Hz
 - 1280 x 1024 - 60 Hz (acceptat numai pentru televizoare full HD)
 - 1360 x 768 - 60Hz
 - 1600 x 1200 - 60Hz (acceptat numai pentru televizoare full HD)
 - 1920 x 1080 - 60Hz

Formate video

- Rezoluție -rată de reîmprospătare:
 - 480i - 60Hz
 - 480p - 60Hz
 - 576i - 50Hz
 - 576p - 50Hz
 - 720p - 50Hz, 60Hz
 - 1080i - 50Hz, 60Hz
 - 1080p - 24Hz, 25Hz, 30Hz, 50Hz.

Multimedia

- Dispozitiv de stocare acceptat: USB (formatat FAT sau DOS; compatibil numai cu Mass Storage Class)
- Imagini: JPEG
- Formate fișiere multimedia acceptate:

Format	Video	Audio	Extensie fișier
AVI	MPEG-4 SP, MPEG-4 ASP	MPEG Layer 2/3, AC3	.avi
mpeg	MPEG-1, MPEG-2	MPEG 1 Layer 2, LPCM, AC3	.mpg, .mpeg, .vob,
mpeg4	MPEG-4 AVC (h.264, L2-CIF), MPEG-4 AVC (h.264, L4-HD)	AAC-LC, AAC-HE	.mp4
WMV (Disponibil numai la PFL86XXH)	WMV9/VC1	WMA	WMV



Notă

- Denumirile fișierelor multimedia nu trebuie să depășească 128 de caractere.
- Software-ul pentru server-ul media acceptat (*Această caracteristică este disponibilă numai la anumite modele.):
 - Windows Media Player 11 (Microsoft Windows XP sau Vista)
 - PacketVideo Twonky Media 4.4.9 (Microsoft Windows sau Macintosh OS X)
 - Sony Vaio media server (Microsoft Windows XP or Vista)
 - TVersity v.0.9.10.3 (Microsoft Windows XP)
 - Nero 8 - Nero MediaHome (Microsoft Windows XP)
 - DiXiM (Microsoft Windows XP)
 - Macrovision Network Media Server (Microsoft Windows XP)
 - Fuppes (Linux)
 - UShare (Linux)
 - Philips Media Manager (Microsoft Windows XP)
 - NAS acceptate:
 - Philips NAS SPD8020

Tuner / Recepție / Transmisie

- Intrare antenă: 75 ohm coaxial (IEC75)
- Sistem TV: DVB COFDM 2 K/8 K
- Redare video: NTSC, SECAM, PAL
- DVB-T (Transmisie video digitală terestră) și DVB-C (Transmisie video digitală prin cablu). Consultați lista de țări de pe partea din spate a televizorului.

Telecomanda

- Tip: RC4495
- Baterii: 3 x AAA (tip LR03)

Alimentare

- Sursă de alimentare: AC 220-240; 50Hz
- Putere consumată în standby: < 0.15W
- Temperatura ambientală: între 5 și 35 de grade Celsius

Tipuri de montare suportate

Pentru a monta televizorul, cumpărați un suport Philips TV sau un suport compatibil VESA. Pentru a preveni deteriorarea cablurilor și a conectorilor, asigurați-vă că lăsați un spațiu de cel puțin 2,2 inci sau 5,5 cm de la spatele televizorului.



Avertisment

- Respectați toate instrucțiunile furnizate împreună cu suportul televizorului. Koninklijke Philips Electronics N.V. nu își asumă nicio responsabilitate pentru montarea incorectă pe perete care conduce la accidente sau vătămări corporale.

Dimensiunea ecranului televizorului	Suport de montare VESA recomandat
19 inci/ 48 cm	VESA MIS-D 75, 4
22 inci/ 56 cm	VESA MIS-D 100, 4
26 inci/ 69 cm	VESA MIS-E 200, 100, 4
32 inci/ 81 cm	VESA MIS-F 200, 200, 6
37 inci/ 94 cm	VESA MIS-F 200, 200, 6
42 inci/ 107 cm	VESA MIS-F 400, 400, 6
47 inci/ 119 cm	VESA MIS-F 400, 400, 8
52 inci/ 132 cm	VESA MIS-F 400, 400, 8

Informații EPG

8 zile EPG este disponibil doar în unele țări

Țară	8 zile EPG
Marea Britanie	Da
Franța	Nu
Finlanda	Da
Suedia	Da
Danemarca	Da
Norvegia	Da
Spania	Da
Germania	Da
Italia	Da
Grecia	Nu
Olanda	Da
Republica Cehă	Da
Belgia	Nu
Austria	Da
Elveția	Da
Estonia	Da
Lituania	Da
Croația	Nu
Ungaria	Nu
Irlanda	Nu
Luxemburg	Nu
Polonia	Nu
Portugalia	Nu
Rusia	Nu
Slovacia	Nu
Slovenia	Nu
România	Nu
Serbia	Nu
Letonia	Nu
Ucraina	Nu
Bulgaria	Nu
Kazakhstan	Nu

9 Depanare

Această secțiune descrie problemele care survin în mod obișnuit și soluțiile pentru aceste probleme.

Probleme generale referitoare la televizor

Televizorul nu pornește:

- Scoateți cablul de alimentare din priză. Așteptați un minut și apoi reconectați-l.
- Verificați conectarea corespunzătoare a cablului de alimentare.

Televizorul nu răspunde la telecomandă sau la controalele laterale atunci când este pornit

- Când televizorul este pornit, indicatorul LED frontal clipește timp de aproximativ 20 - 25 de secunde. Acest lucru este normal. În acest timp, televizorul nu va răspunde la telecomanda sau la controalele laterale. Când o imagine apare pe ecran, în primele secunde televizorul răspunde numai la următoarele butoane ale telecomenzii: \triangleleft +/- (VOLUME +/-), P +/- (Program +/-), \blacktriangleright (MUTE) și \odot (Standby-Pornit). Toate butoanele pot fi utilizate atunci când indicatorul LED frontal nu mai clipește.

Telecomanda nu funcționează corect:

- Verificați dacă bateriile din telecomandă sunt corect introduse, conform orientării +/-.
- Înlocuiți bateriile din telecomandă dacă sunt consumate sau slabe.
- Curățați telecomanda și lentila senzorului televizorului.

Ledul de Standby al televizorului luminează roșu intermitent:

- Scoateți cablul de alimentare din priză. Așteptați până când televizorul se răcește înainte de a reconecta cablul de alimentare. Dacă ledul luminează în

continuare roșu intermitent, contactați Philips Consumer Care.

Ați uitat codul pentru a debloca caracteristica de blocare a televizorului

- Introduceți '8888'.

Meniul televizorului este afișat în altă limbă decât cea dorită.

- Schimbați meniul televizorului în limba (consultați 'Schimbarea setărilor de limbă' la pagina 14) preferată.

La pornirea/oprirea/comutarea în modul Standby a televizorului, auziți un sunet scârțâitor din carcasa televizorului:

- Nu este necesară nicio acțiune. Sunetul indică dilatarea și contractarea normală a televizorului pe măsură ce acesta se încălzește și se răcește. Acesta nu influențează performanța televizorului.

Când televizorul se află în modul standby, este afișat un ecran de pornire splash, apoi revine în modul standby.

- Acest comportament este normal. Ecranul de pornire este afișat atunci când televizorul este deconectat de la rețea și reconectat.

Probleme legate de canalele TV

Canalele instalate deja nu apar în lista de canale:

- Verificați dacă este selectată lista corectă de canale.

Nu s-au găsit canale digitale în timpul instalării:

- Verificați dacă televizorul acceptă DVB-T, DVB-T Lite sau DVB-C în țara dumneavoastră. Consultați lista de țări de pe partea din spate a televizorului.

Probleme legate de imagine

Indicatorul de alimentare este pornit, dar nu apare imaginea:

- Verificați dacă antena este corect conectată la televizor.
- Verificați dacă este selectat dispozitivul corect ca și sursă TV.

Există sunet, dar fără imagine:

- Verificați dacă setările de imagine sunt setate corect.

Semnalul TV este slab din cauza conexiunii antenei:

- Verificați dacă antena este corect conectată la televizor.
- Difuzoarele, dispozitivele audio fără împământare, lumina neonului, clădirile înalte sau munții pot influența calitatea imaginii. Dacă este posibil, încercați să îmbunătățiți calitatea semnalului schimbând direcția antenei sau mutând dispozitivele departe de televizor.
- În cazul în care semnalul este slab doar pentru un canal, efectuați reglarea fină a acestuia.

Dispozitivele conectate produc o calitate slabă a imaginii

- Verificați dacă dispozitivele sunt corect conectate.
- Verificați dacă setările de imagine sunt setate corect.

Televizorul nu mi-a salvat setările:

- Verificați dacă locația televizorului este setată la setarea acasă. Acest mod vă oferă flexibilitatea de a schimba și salva setările.

Imaginea nu se potrivește pe ecran., este prea mare sau prea mică:

- Încercați să utilizați alt format de imagine.

Poziția imaginii pe ecran este incorectă.

- Semnalele de imagine de la anumite dispozitive nu se încadrează corect în ecran. Verificați semnalul de ieșire al dispozitivului.

Imaginea este codată:

- S-ar putea să aveți nevoie de un Modul de acces condiționat pentru a accesa conținutul. Consultați operatorul dumneavoastră.

Pe ecranul televizorului apare un banner tip „etichetă electronică”, banner care afișează informații:

- Televizorul este în modul **[Shop]**. Îndepărtați eticheta electronică prin setarea televizorului la modul **[Acasa]**. În meniul **[Acasa]** selectați meniul **[Setare]** > **[Instalare]** > **[Preferințe]** > **[Locatie]**. Este necesar să comutați televizorul în modul standby pentru a vă asigura că televizorul iese complet din modul **[Shop]**.

Probleme legate de sunet

Televizorul are imagine, dar nu are sunet:

 **Notă**

- Dacă nu este detectat niciun semnal audio, televizorul oprește automat ieșirea audio - acest lucru nu indică existența unei defecțiuni.

- Verificați dacă toate cablurile sunt conectate corespunzător.
- Verificați ca volumul să nu fie setat la 0.
- Verificați ca sunetul să nu fie conectat pe Mute.
- Verificați ca difuzoarele TV să fie setate pe meniul de sunet.
- Verificați ca ieșirea video a televizorului să fie conectată la intrarea audio a dispozitivului activat compatibil HDMI CEC/EasyLink HTS. De la difuzoarele HTS ar trebui să poată fi auzit sunetul.

Televizorul afișează imaginea, dar calitatea sunetului este slabă:

- Verificați dacă setările de imagine sunt setate corect.

Televizorul afișează imaginea, dar sunetul se aude de la o singură boxă:

- Verificați dacă balansul sunetului este setat la mijloc.

Probleme legate de conexiunea HDMI

Există probleme cu dispozitivele HDMI:

- Observați că suportul HDCP poate mări durata necesară televizorului pentru a afișa conținutul de la un dispozitiv.
- Dacă televizorul nu recunoaște dispozitivul HDMI și nicio imagine nu este afișată pe ecran, încercați să comutați sursa de la un dispozitiv la altul și înapoi.
- Dacă există întreruperi intermitente de sunet, verificați dacă setările de ieșire din dispozitivul HDMI sunt corecte.
- Dacă se utilizează un adaptor sau un cablu HDMI - DVI, asigurați-vă că este conectat la **AUDIO L/R** sau **AUDIO IN** (numai mini-jack).

Nu puteți utiliza caracteristici EasyLink:

- Verificați ca dispozitivele HDMI sunt compatibile HDMI-CEC. Caracteristicile EasyLink funcționează numai cu dispozitive care sunt compatibile HDMI-CEC.

Dacă un dispozitiv audio compatibil HDMI CDC/ EasyLink este conectat la televizor iar televizorul nu afișează o pictogramă pentru mut sau volum atunci când sunetul este anulat, mărit sau micșorat.

- Acest comportament este normal atunci când un dispozitiv compatibil HDMI CEC/ EasyLink este conectat.

Probleme de conectivitate USB

USB conținutul dispozitivului USB nu este afișat:

- Verificați dacă dispozitivul de stocare USB este setat pe compatibil cu „Mass Storage Class”, după cum este descris în documentația dispozitivului dumneavoastră.
- Verificați dacă dispozitivul de stocare USB este compatibil cu televizorul.

- Verificați dacă formatele fișierelor audio și imagine sunt acceptate de televizor.

Fișierele audio și de imagine nu sunt redade sau afișate lin

- Performanța de transfer a dispozitivului USB poate limita rata de transfer către televizor, cauzând o redare slabă.

Probleme legate de conexiunea calculatorului

Afișajul PC pe televizor nu este stabil:

- Verificați dacă pe calculator sunt selectate o rezoluție și o rată de reîmprospătare acceptate.
- Setati formatul de imagine al televizorului la nescalat.

Contactați-ne

Dacă nu puteți soluționa o problemă, consultați secțiunea Întrebări frecvente pentru acest televizor la www.philips.com/support.

Dacă problema nu se rezolvă, contactați Centrul de asistență Philips din țara dumneavoastră, din cele listate în acest manual de utilizare.



Avertisment

- Nu încercați să reparați singur televizorul. Aceasta ar putea cauza răni grave, daune ireparabile pentru televizorul dvs. sau anularea garanției.



Notă

- Notați modelul și seria televizorului dumneavoastră înainte de a contacta Philips. Aceste numere sunt tipărite pe spatele televizorului și pe ambalaj.

10 Coduri de control pentru telecomandă universală

Introduceți un cod pentru telecomandă din această listă pentru a seta controlul (consultați 'Setarea manuală a telecomenzii universale' la pagina 37) telecomenzii universale.

Coduri DVD: DVD player, DVD Recorder, DVD-R HDD, player de discuri Blu-ray.

Philips - 0000, 0001, 0002, 0003, 0004, 0005, 0006, 0007, 0008, 0009, 0010, 0012, 0064, 0065, 0066, 0067, 0094, 0098, 0103, 0122, 0131, 0132, 0140, 0143, 0144, 0170, 0174, 0175, 0177, 0180, 0190, 0206, 0240, 0255, 0264, 0287, 0293, 0295, 0296, 0302, 0309, 0316, 0317, 0318, 0325, 0327, 0333, 0334
Philips Magnavox - 0094
4Kus - 0287
Acoustic Solutions - 0011
AEG - 0135
Airis - 0290
Aiwa - 0113, 0163, 0312, 0343
Akai - 0097
Akura - 0281
Alba - 0112, 0121, 0124, 0127, 0138
Alize - 0285
Amitech - 0135
AMOi - 0225
AMW - 0114, 0354
Andersson - 0355
Apex - 0107
Asono - 0290
ATACOM - 0290
Avious - 0288
Awa - 0114
Bang and Olufsen - 0291
Basic Line - 0356
CAT - 0272, 0273
Celestron - 0363

Centrex - 0158
Centrum - 0273, 0364
Baze - 0288
BBK - 0290
Bellagio - 0114
Best Buy - 0277
Boghe - 0289
BOSE - 0352, 0353, 0357, 0358, 0359, 0360, 0361, 0362
Bosston - 0271
Brainwave - 0135
Brandt - 0047, 0145, 0264
Britannia - 0268
Bush - 0121, 0127, 0134, 0169, 0176, 0265, 0267, 0275, 0279, 0288
Cambridge Audio - 0270
CGV - 0135, 0270
Cinetec - 0114
CineVision - 0278
Classic - 0104
Clatronic - 0275, 0288, 0365
Coby - 0284
Conia - 0265
Continental Edison - 0114
Crown - 0135, 0145
Crypto - 0280
C-Tech - 0142
CVG - 0135
CyberHome - 0061, 0062, 0063
Daenyx - 0114
Daewoo - 0092, 0114, 0135, 0186, 0193, 0195, 0348
Dalton - 0283
Dansai - 0135, 0269
Daytek - 0114, 0133, 0366
Dayton - 0114
DEC - 0275
Decca - 0135
Denon - 0118, 0205, 0209, 0214
Denon - 0118, 0205, 0209, 0214
Denver - 0124, 0203, 0275, 0281, 0284
Denzel - 0266
Desay - 0274
Diamond - 0142, 0270
Digitor - 0282
Digix Media - 0367
DK Digital - 0134, 0300
Dmtech - 0091, 0368

Dual - 0266, 0369
 DVX - 0142
 Easy Home - 0277
 Eclipse - 0270
 E-Dem - 0290
 Electrohome - 0135
 Elin - 0135
 Elta - 0093, 0135, 0152, 0285
 Eltax - 0297, 0366
 Emerson - 0101
 Enzer - 0266
 Euroline - 0370
 Finlux - 0135, 0270, 0288, 0371
 Fintec - 0135, 0372
 Fisher - 0102
 Futronic - 0373
 Gericom - 0158
 Giec - 0289
 Global Solutions - 0142
 Global Sphere - 0142
 Go Video - 0095
 GoldStar - 0033
 Goodmans - 0085, 0112, 0121, 0127, 0158,
 0171, 0200, 0216, 0239, 0246, 0275, 0279, 0289
 Graetz - 0266
 Grundig - 0098, 0158, 0162, 0173
 Grunkel - 0135, 0286
 GVG - 0135
 H and B - 0275, 0276
 Haaz - 0142, 0270
 Harman/Kardon - 0350
 HiMAX - 0277
 Hitachi - 0022, 0095, 0106, 0121, 0172, 0188,
 0202, 0218, 0266, 0277, 0311
 Hoehner - 0290
 Home Tech Industries - 0290
 Humax - 0221
 Hyundai - 0224, 0286, 0374
 Infotech - 0375
 Innovation - 0099, 0100, 0106
 Jamo - 0376
 JBL - 0377
 Jeutech - 0271
 JVC - 0054, 0055, 0056, 0057, 0058, 0059, 0060,
 0079, 0080, 0081, 0082, 0141, 0153, 0157, 0161,
 0164, 0165, 0166, 0167, 0247, 0248, 0249, 0250,
 0251, 0252, 0253, 0254, 0264, 0301, 0337
 Kansai - 0284
 KEF - 0378
 Kennex - 0135
 Kenwood - 0159, 0220, 0308, 0379
 KeyPlug - 0135
 Kiirio - 0135
 Kingavon - 0275
 Kiss - 0266, 0276
 Koda - 0275
 KXD - 0277
 Lawson - 0142
 Lecson - 0269
 Lenco - 0135, 0275, 0288
 Lenoxx - 0380
 LG - 0031, 0032, 0033, 0071, 0101, 0117, 0137,
 0204, 0229, 0234, 0258, 0313, 0329, 0330, 0331,
 0336
 Life - 0099, 0100
 Lifetec - 0099, 0100, 0106
 Limit - 0142
 Linn - 0381
 Liteon - 0287
 Loewe - 0098, 0175, 0213, 0382
 LogicLab - 0142
 Lumatron - 0383
 Luxor - 0158
 Magnavox - 0264, 0275, 0293
 Magnex - 0288
 Magnum - 0106
 Majestic - 0284
 Marantz - 0009, 0103, 0211, 0212
 Marquant - 0135
 Matsui - 0145, 0235
 MBO - 0110
 Mecotek - 0135
 Mediencom - 0268
 Medion - 0099, 0100, 0106, 0279, 0384
 Metz - 0096
 MiCO - 0270, 0289, 0385
 Micromaxx - 0099, 0100, 0106
 Micromedia - 0264
 Micromedia - 0264
 Micromedia - 0264
 Micromedia - 0264
 Microstar - 0099, 0100, 0106
 Minoka - 0135
 Minowa - 0288
 Mirror - 0279
 Mivoc - 0386

Mizuda - 0275, 0277
 Monyka - 0266
 Mustek - 0104, 0112, 0304
 Mx Onda - 0270
 Mystral - 0286
 NAD - 0109, 0387
 Naiko - 0135, 0158
 Nakamichi - 0111, 0388
 Neufunk - 0266
 Nevir - 0135
 Next Base - 0226
 NU-TEC - 0265
 Omni - 0268
 Onkyo - 0215, 0264, 0293
 Oopla - 0287
 Optim - 0269
 Optimus - 0294
 Orava - 0275
 Orbit - 0114
 Orion - 0176
 Oritron - 0100
 P and B - 0275
 Pacific - 0142
 Palladium - 0389
 Palsonic - 0267
 Panasonic - 0026, 0027, 0028, 0029, 0030, 0118,
 0120, 0125, 0126, 0128, 0129, 0130, 0189, 0201,
 0241, 0243, 0244, 0245, 0259, 0260, 0261, 0298,
 0303, 0319, 0320, 0321, 0322, 0323, 0326, 0335,
 0342, 0344
 peekTON - 0290, 0390
 Pensonic - 0227
 Phonotrend - 0288
 Pioneer - 0034, 0035, 0036, 0037, 0038, 0039,
 0040, 0072, 0073, 0074, 0075, 0096, 0115, 0119,
 0154, 0155, 0156, 0191, 0192, 0196, 0197, 0198,
 0236, 0294, 0314, 0332
 Pointer - 0135
 Polaroid - 0222
 Portland - 0135
 Powerpoint - 0114
 Proline - 0158
 Promax - 0223
 Prosonic - 0135, 0284
 Provision - 0275
 Raite - 0266
 REC - 0267, 0268
 RedStar - 0135, 0281, 0284, 0391
 Reoc - 0142
 Revoy - 0276
 Rimax - 0285
 Roadstar - 0121, 0267, 0275
 Ronin - 0114
 Rowa - 0158, 0265
 Rowsonic - 0273
 Saba - 0047, 0145
 Sabaki - 0142
 Saivod - 0135
 Sampo - 0105
 Samsung - 0022, 0023, 0024, 0025, 0076, 0077,
 0078, 0095, 0123, 0136, 0151, 0184, 0194, 0207,
 0217, 0307, 0340, 0341, 0349
 Sansui - 0135, 0142, 0270, 0392
 Sanyo - 0147, 0150, 0181, 0185, 0306
 ScanMagic - 0112
 Scientific Labs - 0142
 Scott - 0124, 0283
 Seeltech - 0290
 SEG - 0090, 0114, 0121, 0142, 0179, 0266
 Sharp - 0099, 0109, 0149, 0168, 0178, 0199,
 0210, 0230, 0231, 0256, 0257, 0262
 Sherwood - 0108
 Sigmatek - 0277, 0290
 Silva - 0281
 Singer - 0142, 0270
 Skymaster - 0104, 0142
 Skyworth - 0281
 Slim Art - 0135
 SM Electronic - 0142
 Sontech - 0286
 Sony - 0013, 0014, 0015, 0016, 0017, 0018,
 0019, 0020, 0021, 0068, 0069, 0070, 0113, 0116,
 0139, 0146, 0148, 0183, 0232, 0242, 0299, 0305,
 0310, 0324, 0328, 0346
 Soundmaster - 0142
 Soundmax - 0142
 Spectra - 0114
 Standard - 0142
 Star Cluster - 0142
 Starmedia - 0275, 0290
 Sunkai - 0135
 Supervision - 0142
 Synn - 0142
 T.D.E. Systems - 0286

T+A - 0393
 Tatung - 0135
 TCM - 0023, 0099, 0100, 0106, 0292, 0397
 Teac - 0096, 0142, 0208, 0265, 0394
 Tec - 0281
 Technics - 0118
 Technika - 0135, 0288
 Telefunken - 0273
 Tensai - 0135
 Tevion - 0099, 0100, 0106, 0142, 0283
 Thomson - 0046, 0047, 0048, 0049, 0050, 0051, 0052, 0053, 0083, 0084, 0233, 0263, 0339, 0347
 Tokai - 0266, 0281
 Top Suxess - 0290
 Toshiba - 0012, 0041, 0042, 0043, 0044, 0045, 0086, 0087, 0088, 0089, 0094, 0182, 0187, 0219, 0237, 0238, 0264, 0293, 0345
 TRANS-continentals - 0114, 0288
 Transonic - 0288
 Trio - 0135
 TruVision - 0277
 TSM - 0290
 Umax - 0285
 Union - 0351
 United - 0288
 Universum - 0395
 Viewmaster - 0290
 Vtrek - 0280
 Waitec - 0290
 Welltech - 0289
 Wharfedale - 0142, 0270
 Wintel - 0271
 Woxter - 0285, 0290
 Xbox - 0048
 Xenon - 0228
 Xlogic - 0135, 0142
 XMS - 0135, 0267
 Xoro - 0289, 0396
 Yakumo - 0158
 Yamada - 0114, 0158, 0285, 0287
 Yamaha - 0009, 0118, 0120, 0315, 0338
 Yamakawa - 0114, 0266
 Yukai - 0112, 0160
 Zenith - 0101, 0264, 0293

STB codes : Digital receiver

Philips - 0432, 0436, 0437, 0439, 0506
 ABC - 0448
 ADB - 0461, 0462
 Alcatel - 0463, 0540
 Allegro - 0464
 Amstrad - 0431, 0449
 Andover - 0452
 Arcon - 0431
 Atlanta - 0465
 Auna - 0466
 Axis - 0431
 BBT - 0467
 Belgacom TV - 0468
 Bell Atlantic - 0453
 Birmingham Cable Communications - 0451
 British Telecom - 0448
 BT Cable - 0448
 Cabletime - 0538
 Clyde - 0454
 Clyde Cablevision - 0443
 Comcrypt - 0442, 0469
 Connect TV - 0470
 Coship - 0471
 Cryptovision - 0444, 0472
 Daehan - 0473
 Decsat - 0474
 Digi1 - 0475
 Eastern - 0476
 Electricord - 0477
 Electus - 0455
 Fastweb - 0478
 Fidelity - 0431
 Filmnet - 0442
 Filmnet Cablecrypt - 0445, 0539
 Filmnet Comcrypt - 0445
 Finlux - 0434
 Foxtel - 0449
 France Telecom - 0437, 0439, 0479
 Freebox - 0450, 0480
 GC Electronics - 0481
 GE - 0482
 GEC - 0443, 0454
 General Instrument - 0433, 0448, 0483
 Golden Channel - 0461
 Gooding - 0432
 Grundig - 0431, 0432

Hirschmann - 0434
Hitachi - 0484
HomeChoice - 0441, 0485
Humax - 0486, 0487
HyperVision - 0435
ITT Nokia - 0434
Jerrold - 0433, 0448, 0536
Jiuzhou - 0488
JVC - 0432
Kabel Deutschland - 0489, 0490
Kansalaisboksi - 0491
LG Alps - 0492
Macab - 0439
Maestro - 0493
Magnavox - 0494
Maspro - 0432
MataV - 0462
Matsui - 0432
Maxdome - 0489
Medion - 0495
Minerva - 0432
Mnet - 0442, 0539
Mood - 0496
Motorola - 0497
Movie Time - 0447
Mr Zapp - 0439
Multichoice - 0442
NEC - 0498
Neuf Telecom - 0533
Nokia - 0434, 0499
Noos - 0439
Northcoast - 0500
Novaplex - 0501
Now - 0502
NTL - 0456
Omniview - 0503
Ono - 0457, 0504
Orange - 0534
Pace - 0535
Pacific - 0505
Palladium - 0432
Pioneer - 0431
Prelude - 0507
Protelcon - 0508
PVP Stereo Visual Matrix - 0536
Regency - 0509
Sagem - 0439

Samsung - 0440, 0502
SAT - 0431
Satbox - 0458
Satel - 0459
Scientific Atlanta - 0446
Seam - 0510
Sharp - 0511
SingTel - 0512
SkyCable - 0513
Skyworth - 0514
Starcom - 0448
Stargate - 0515
Stellar One - 0516
TaeKwang - 0517
Tandy - 0518
Tatung - 0519
Teknika - 0520
Tele+1 - 0442, 0445, 0539
Telefonica - 0460
Telegent - 0521
Telenet - 0522
Telepiu - 0442, 0539
Thomson - 0438
Timeless - 0476
Tiscali - 0523
Tocom - 0524

STB codes : Satellite receiver

Philips - 0000, 0001, 0002, 0008, 0020, 0054, 0065, 0069, 0070, 0072, 0075, 0077, 0111, 0119, 0136, 0140, 0144, 0155, 0156, 0159, 0163, 0165, 0388, 0390, 0391, 0392, 0396, 0410, 0412, 0420, 0422, 0423, 0427
AB Sat - 0163, 0164, 0173, 0425
Action - 0187
ADB - 0175, 0188
Aegir - 0189
AGS - 0163
Akai - 0054, 0391
Akura - 0190
Alba - 0015, 0019, 0020, 0021, 0023, 0044, 0067, 0164, 0234, 0412
Aldes - 0021, 0023, 0024, 0234, 0395
Allantide - 0191
Allegro - 0192
Allsat - 0040, 0054, 0193, 0384, 0390, 0391

Allsonic - 0010,0023,0028,0395,0402
Alltech - 0164,0414
Alpha - 0391
Altai - 0403
Amino - 0194
Amitronica - 0164
Ampere - 0153,0403
Amstrad - 0026,0055,0074,0108,0153,0158,
0164,0169,0195,0394,0399,0403,0415,0417,
0421,0426
Amway - 0196
Anglo - 0164
Ankaro - 0010,0023,0028,0164,0197,0392,
0395,0402
AntSat - 0198
Anttron - 0019,0023,0390,0412
AnySat - 0199
Apollo - 0019
Arcon - 0027,0041,0153,0419
Arion - 0200
Ariza - 0201
Armstrong - 0026,0391
Arrox - 0202
ASA - 0404
Asat - 0054,0391
ASCI - 0203
ASLF - 0164
AST - 0031,0204,0397
Astacom - 0163,0420
Aston - 0022,0205
Astra - 0026,0029,0030,0050,0161,0164,
0206,0387,0400,0407
Astratec - 0207
Astro - 0010,0023,0024,0028,0033,0155,
0156,0158,0161,0208,0388,0402,0412
Atlanta - 0209
AudioTon - 0023,0040,0412
Aurora - 0168,0210
Austar - 0071,0168,0211
Avalon - 0403
Axiel - 0163
Axil - 0212
Axis - 0010,0028,0030,0036,0401,0402,0407
B and K - 0213
Barcom - 0027
BeauSAT - 0212
BEC - 0214
Beko - 0215
Belgacom TV - 0216
Belson - 0217
Benjamin - 0218
Best - 0010,0027,0028,0402
Best Buy - 0219
Big Brother - 0191
Blackbird - 0220
Blaupunkt - 0033,0155,0388
Blue Sky - 0164,0169
Boca - 0026,0050,0153,0164,0221,0378,
0410,0416
Boom - 0222
BOSE - 0223
Boston - 0153,0163,0224
Brain Wave - 0035,0398,0419
Brandt - 0056
Broadcast - 0034,0400
Broco - 0164,0407
BSkyB - 0074,0084,0426
BT - 0066,0163
BT Satellite - 0420
Bubu Sat - 0164
Bush - 0020,0044,0090,0234,0384,0390
BVV - 0419
Cable Innovations - 0225
Cambridge - 0158,0226,0416
Camundosat - 0227
Canal Digital - 0176,0180,0181
Canal Satellite - 0005,0156,0396,0427
Canal+ - 0156,0228
CCI - 0229
cello - 0230
CellularVision - 0231
Century - 0232
CGV - 0233
Channel Master - 0021,0234
Chaparral - 0052,0235
CHEROKEE - 0163,0173
Chesley - 0212
Chess - 0154,0160,0164,0221
Chili - 0236
Churchill - 0237
Citizen - 0238
CityCom - 0020,0037,0071,0152,0161,0165,
0423
Clatronic - 0035,0398

Clemens Kamphus - 0046
CNT - 0024
Colombia - 0153
Columbia - 0153
COLUMBUS - 0043
Comag - 0153, 0221, 0239
Commander - 0392
Commlink - 0023, 0395
Comtec - 0036, 0395, 0401
Condor - 0010, 0028, 0161, 0240, 0402
Connexions - 0010, 0032, 0402, 0403
Conrad - 0010, 0152, 0153, 0158, 0161, 0402, 0409, 0410
Conrad Electronic - 0161, 0164
Contec - 0036, 0037, 0401, 0410
Continental Edison - 0241
Cosat - 0040
Coship - 0212
Crown - 0026, 0242
CyberHome - 0243
Cybermaxx - 0062
Cyrus - 0174
Daeryung - 0032
Daewoo - 0066, 0164, 0244
Dansat - 0384, 0390
D-Box - 0245, 0429
DDC - 0021, 0234
Decca - 0038
Delega - 0021
Demo - 0246
Dew - 0036, 0401
DGStation - 0086
Diamond - 0039
Digenius - 0247
Digiality - 0161, 0248
Digiline - 0249
DigiO2 - 0250
Digipro - 0170
DigiQuest - 0251
DigitAll World - 0252
Digiturk - 0253
Dilog - 0254
DiPro - 0212
Discoverer - 0154, 0160
Discovery - 0163
Diseqc - 0163
Diskxpress - 0027
Distratel - 0169
Distrisat - 0391
Ditristrad - 0040
DNR - 0419
DNT - 0032, 0054, 0391, 0403
Dong Woo - 0049
Drake - 0041, 0255
DStv - 0168, 0256
Dual - 0257
Dune - 0010, 0402
Dynasat - 0162
DynaStar - 0258
Echostar - 0032, 0164, 0173, 0403, 0427, 0428
EIF - 0259
Einhell - 0019, 0023, 0026, 0153, 0158, 0164, 0394, 0395
Elap - 0163, 0164
Electron - 0260
Elekta - 0024
Elsat - 0164, 0417
Elta - 0010, 0019, 0028, 0040, 0054, 0261, 0391, 0402
Emanon - 0019
Emme Esse - 0010, 0028, 0046, 0162, 0402, 0428
Engel - 0164, 0262
Ep Sat - 0020
Erastar - 0263
EURIEULT - 0013, 0108, 0169
Euro1 - 0264
Eurocrypt - 0387
Eurodec - 0060, 0265
Europa - 0158, 0161, 0391, 0392, 0410
European - 0064
Europhon - 0153, 0161
Europlus - 0266
Eurosat - 0026
Eurosky - 0010, 0026, 0028, 0152, 0153, 0158, 0161, 0402
Eurosace - 0042
Eurostar - 0026, 0152, 0161, 0162, 0165, 0430
Euskaltel - 0267
Eutelsat - 0164
Eutra - 0414
Exator - 0019, 0023, 0412
Fast - 0268
Fenner - 0010, 0154, 0160, 0164

Ferguson - 0020, 0060, 0114, 0384, 0390
 Fidelity - 0158, 0394, 0415
 Finepass - 0269
 Finlandia - 0020, 0387
 Finlux - 0020, 0387, 0405, 0409
 FinnSat - 0036, 0060, 0270
 Flair Mate - 0164
 Fortec Star - 0198
 Foxtel - 0071, 0168, 0172
 Fracarro - 0271, 0428
 France Satellite/TV - 0043
 Freecom - 0019, 0045, 0155, 0158
 Freesat - 0108, 0414
 FTE - 0047, 0402, 0410, 0416
 FTEmaximal - 0010, 0164
 Fuba - 0010, 0019, 0027, 0028, 0029, 0032,
 0033, 0043, 0054, 0152, 0155, 0387, 0402, 0403
 Fugionkyo - 0170
 Fujitsu - 0182
 Galaxi - 0027
 Galaxis - 0010, 0023, 0028, 0030, 0036, 0040,
 0044, 0059, 0071, 0127, 0152, 0168, 0395, 0401,
 0402, 0407
 Galaxisat - 0397
 Gardiner - 0165
 Gecco - 0272
 General Instrument - 0273
 Gensat - 0274
 Geotrack - 0275
 Globo - 0276
 GMI - 0026
 Goldbox - 0156, 0396, 0427
 Golden Interstar - 0277
 GoldStar - 0045
 Gooding - 0159
 Goodmans - 0015, 0016, 0020, 0044
 Gould - 0278
 Granada - 0387
 Grandin - 0013, 0385
 Grothusen - 0019, 0045
 Grundig - 0020, 0023, 0033, 0055, 0074, 0099,
 0100, 0101, 0109, 0133, 0148, 0155, 0158, 0159,
 0168, 0169, 0388, 0399, 0422, 0426
 G-Sat - 0390
 Hanseatic - 0160, 0279, 0411
 Haensel and Gretel - 0153, 0161
 Hantor - 0019, 0035, 0049, 0398

Hanuri - 0024
 Harting und Helling - 0046
 Hase and Igel - 0419
 Hauppauge - 0089, 0113
 Heliocom - 0161, 0280
 Helium - 0161
 Hinari - 0021, 0234, 0390
 Hirschmann - 0010, 0033, 0046, 0098, 0108,
 0155, 0158, 0161, 0163, 0388, 0403, 0404, 0406,
 0409
 Hisawa - 0035, 0398
 Hitachi - 0020, 0281
 Hivion - 0282
 HNE - 0153
 Homecast - 0283
 Houston - 0040, 0284, 0392
 Humax - 0011, 0012, 0050, 0071, 0085, 0086,
 0094, 0097, 0121, 0122, 0123, 0124, 0128, 0129,
 0149
 Huth - 0023, 0026, 0034, 0035, 0036, 0040,
 0046, 0153, 0161, 0171, 0392, 0395, 0398, 0400,
 0401, 0410
 Hypson - 0013
 ID Digital - 0071
 Imex - 0013
 Imperial - 0044
 Ingelen - 0108
 Innovation - 0028, 0059, 0062
 InOutTV - 0285
 International - 0153
 Interstar - 0170
 Intertronic - 0026, 0286
 Intervision - 0040, 0161, 0413
 Inverto - 0287
 InVideo - 0179
 IRTE - 0288
 ITT Nokia - 0020, 0387, 0404, 0409, 0429
 Janeil - 0289
 Jazztel - 0290
 Johansson - 0035, 0398
 JOK - 0163, 0418, 0420
 JSR - 0040
 JVC - 0015, 0159, 0291
 Kamm - 0164
 Kaon - 0292
 Kathrein - 0033, 0037, 0047, 0052, 0054, 0068,
 0073, 0080, 0091, 0092, 0093, 0095, 0118, 0120,

0130, 0131, 0152, 0155, 0163, 0164, 0165, 0173,
0388, 0391, 0406, 0412, 0423
Kathrein Eurostar - 0152
Kenwood - 0176, 0293
Key West - 0153
Klap - 0163
Kolon - 0177
Konig - 0161, 0294
Kosmos - 0045, 0046, 0047, 0295, 0406
KR - 0023, 0412, 0414
Kreatel - 0296
Kreismeyer - 0033, 0155, 0388
K-SAT - 0164
Kyostar - 0019, 0153, 0297, 0412
L and S Electronic - 0010, 0153
Lasat - 0010, 0024, 0028, 0048, 0049, 0050,
0056, 0152, 0153, 0154, 0161, 0401, 0402, 0416
Lemon - 0419
Lenco - 0010, 0019, 0045, 0051, 0152, 0161,
0164, 0257, 0392, 0402, 0407, 0419
Leng - 0035
Lennox - 0040
Lenson - 0158
Lexus - 0391
LG - 0045, 0208
Life - 0059
Lifesat - 0010, 0028, 0059, 0062, 0153, 0154,
0160, 0164, 0402, 0411
Lifetec - 0028, 0059, 0062
Lion - 0042, 0191
Loewe - 0147
Lorenzen - 0153, 0161, 0298, 0392, 0419, 0421
Lorraine - 0045
Lupus - 0010, 0028, 0402
Luxor - 0158, 0387, 0399, 0409, 0429
Luxorit - 0299
LuxSAT - 0300
Lyonnaise - 0060
M and B - 0160, 0411
M Technologies - 0301
Macab - 0060
Macom - 0183
Manata - 0013, 0153, 0163, 0164, 0420
Manhattan - 0020, 0024, 0040, 0163, 0420
Marann - 0302
Marantz - 0054
Marks and Spencer - 0303
Mascom - 0024, 0406
Maspro - 0020, 0052, 0155, 0159, 0164, 0386,
0388, 0414, 0419
Master's - 0037
Matsui - 0155, 0159, 0163, 0234, 0388, 0420
Max - 0161
Maxi - 0304
MB - 0160, 0411
Mediabox - 0156, 0396, 0427
Mediamarkt - 0026
Mediasat - 0030, 0156, 0158, 0396, 0407, 0427
Medion - 0010, 0028, 0059, 0062, 0132, 0153,
0164, 0402
Medison - 0164
Mega - 0054, 0391
Meletronic - 0165
Meta - 0305
Metronic - 0013, 0014, 0019, 0023, 0024, 0027,
0164, 0165, 0169, 0306, 0385, 0395, 0412, 0423
Metz - 0033, 0155, 0388
Micro Com - 0089
Micro electronic - 0158, 0161, 0164
Micro Technology - 0042, 0164, 0407
Micromaxx - 0010, 0028, 0059, 0062
Micronik - 0307
Microstar - 0028, 0059, 0062
Microtec - 0164
Minerva - 0033, 0159
Mitsubishi - 0020, 0033
Mitsumi - 0050
Mogen - 0308
Morgan Sydney - 0061
Morgan's - 0026, 0050, 0054, 0153, 0164, 0391,
0410, 0416
Motorola - 0167
Multichoice - 0168, 0175
Multiscan - 0309
Multistar - 0047, 0049
Multitec - 0154
Muratto - 0045, 0397
Mustek - 0310
Mysat - 0164
National Microtech - 0311
Navex - 0035, 0398
NEC - 0053, 0312, 0389
Nesco - 0313
Neta - 0314

Netgem - 0315
 Network - 0390
 Neuhaus - 0030, 0040, 0158, 0161, 0164, 0392, 0407, 0410, 0419
 Neusat - 0164, 0419
 Newave - 0316
 NextWave - 0025, 0171, 0262
 Nikko - 0026, 0164
 Nokia - 0020, 0082, 0083, 0104, 0143, 0145, 0387, 0404, 0409, 0429
 Nomex - 0063
 Nordmende - 0019, 0020, 0021, 0024, 0060, 0234, 0398
 Nova - 0168
 Novis - 0035, 0398
 Now - 0317
 NTC - 0046
 Numericable - 0380
 Oceanic - 0039, 0042
 Octagon - 0019, 0023, 0036, 0392, 0401, 0412
 Okano - 0026, 0046, 0047
 Ondigital - 0393
 Optex - 0037, 0040
 Optus - 0156, 0168, 0171
 Orbit - 0031, 0381
 Orbitech - 0019, 0154, 0156, 0158, 0408, 0410
 Origo - 0042, 0157
 Oritron - 0318
 Osat - 0023, 0399
 Otto Versand - 0033
 Oxford - 0178
 Pace - 0020, 0033, 0044, 0055, 0074, 0088, 0102, 0110, 0112, 0116, 0125, 0134, 0135, 0163, 0173, 0319, 0384, 0390, 0393, 0426
 Pacific - 0039, 0320
 Packsat - 0163
 Pal - 0321
 Palcom - 0021, 0029, 0043, 0234, 0322
 Palladium - 0026, 0158, 0159
 Palsat - 0154, 0158
 Paltec - 0029
 Panasat - 0168
 Panasonic - 0020, 0055, 0074, 0078, 0142, 0426
 Panda - 0020, 0155, 0161, 0384, 0387
 Pansat - 0323
 Pantech - 0324
 Patriot - 0153, 0163
 Philom - 0325
 Phoenix - 0036, 0044, 0390, 0401
 Phonotrend - 0020, 0023, 0040, 0046, 0395
 Pioneer - 0087, 0156, 0326, 0427
 Polsat - 0060
 Polytron - 0037
 Praxis - 0327
 Predki - 0035, 0398
 Preisner - 0153, 0328, 0403, 0410, 0416
 Premiere - 0040, 0071, 0156, 0396, 0427
 Priesner - 0026
 Profi - 0051
 Profile - 0163
 Promax - 0020
 Prosat - 0021, 0023, 0044, 0234, 0395, 0413
 Prosonic - 0421
 Protek - 0039, 0329
 Provision - 0024
 Pye - 0159
 Pyxis - 0166
 Quadral - 0010, 0021, 0023, 0028, 0163, 0173, 0234, 0395, 0402, 0410, 0413, 0420
 Quelle - 0033, 0152, 0161, 0394
 Quiero - 0060
 Radiola - 0054, 0391
 Radix - 0032, 0079, 0108, 0330, 0403, 0414
 Rainbow - 0023, 0412, 0414
 Rediffusion - 0053
 Redpoint - 0030, 0407
 RedStar - 0010, 0028, 0402
 Regency - 0331
 RFT - 0023, 0054, 0391, 0392, 0395, 0408
 Roadstar - 0164
 Roch - 0013
 Rockdale - 0184
 Rover - 0010, 0164, 0413
 Ruefach - 0051
 Saba - 0024, 0042, 0056, 0152, 0161, 0163, 0169, 0390, 0418, 0419, 0420
 Sabre - 0020
 Sagem - 0005, 0060, 0146, 0332, 0424
 Sakura - 0036, 0044, 0401
 Salora - 0053, 0387
 Samsung - 0017, 0018, 0019, 0076, 0081, 0096, 0137
 Sansui - 0333
 Sanyo - 0334

SAT - 0021, 0031, 0158, 0397, 0415
 Sat Cruiser - 0171
 Sat Partner - 0019, 0023, 0024, 0035, 0045,
 0046, 0158, 0398
 Sat Team - 0164
 Satcom - 0034, 0160, 0161, 0400, 0411
 SatConn - 0335
 Satec - 0164, 0390
 Satelco - 0010, 0402
 Satford - 0034, 0400
 Satline - 0413
 Satmaster - 0034, 0400
 Satplus - 0154
 Satstar - 0336
 Schacke - 0412
 Schneider - 0028, 0059, 0062, 0154, 0163, 0422
 Schwaiger - 0037, 0039, 0153, 0154, 0160, 0161,
 0169, 0390, 0410, 0411
 Scientific Atlanta - 0337
 SCS - 0152
 Sedea Electronique - 0153, 0170
 Seemann - 0026, 0030, 0032, 0402, 0407
 SEG - 0010, 0019, 0028, 0035, 0160, 0398, 0402,
 0411, 0421
 Seleco - 0040, 0428
 Septimo - 0169
 Servi Sat - 0013, 0164
 Setec - 0338
 Sharp - 0115
 Siemens - 0033, 0133, 0155, 0339, 0383, 0388,
 0416
 Silva - 0045
 SilverCrest - 0340
 Simz - 0341
 Skantin - 0164
 Skardin - 0030, 0407
 Skinsat - 0158
 SKR - 0164
 SKT - 0342
 SKY - 0084, 0167
 Sky Digital - 0055
 Sky New Zealand - 0343
 Sky Television - 0344
 Skymaster - 0003, 0004, 0023, 0138, 0139, 0154,
 0160, 0164, 0395, 0411, 0413, 0430
 Skymax - 0054, 0391
 SkySat - 0154, 0158, 0160, 0161, 0164
 Skyvision - 0040
 SL - 0153, 0419
 SM Electronic - 0154, 0164
 Smart - 0108, 0152, 0153, 0164, 0345
 Sogo - 0346
 Sonaecom - 0347
 Sony - 0055, 0156
 SR - 0026, 0050, 0153
 Star Clusters - 0348
 Star Trak - 0349
 StarView - 0350
 Starland - 0164
 Starring - 0035, 0398
 Start Trak - 0019
 Strong - 0010, 0019, 0023, 0028, 0045, 0168,
 0170, 0271, 0402
 STVI - 0013
 Sumida - 0026
 Sunny Sound - 0010, 0402
 Sunsat - 0164, 0351, 0407
 Sunstar - 0010, 0026, 0050, 0153, 0402
 Sunstech - 0352
 Super Sat - 0162
 SuperTrack - 0353
 SuperGuide - 0354
 Supermax - 0171
 SVA - 0355
 Swisstek - 0303
 Systec - 0153, 0356
 S-ZWO - 0357
 TaeKwang - 0358
 Tandberg - 0060
 Tandy - 0023
 Tantec - 0020, 0043
 Tatung - 0038
 TBoston - 0359
 TCM - 0028, 0059, 0062, 0379
 Techniland - 0034, 0400
 TechniSat - 0007, 0008, 0009, 0032, 0154, 0156,
 0158, 0391, 0408
 Technology - 0168
 Technomate - 0277
 Technosat - 0171
 Technosonic - 0360
 TechnoTrend - 0133
 Technowelt - 0153, 0161, 0169
 Teco - 0026, 0050

Tee-Comm - 0185
 Telanor - 0021
 Telasat - 0152, 0160, 0161, 0411
 Teleciel - 0412
 Telecom - 0164
 Teledirekt - 0390
 Telefunkn - 0019, 0056, 0163, 0420
 Teleka - 0023, 0026, 0032, 0158, 0161, 0403,
 0406, 0412, 0419
 Telemaster - 0024
 Telemax - 0048
 Telesat - 0160, 0161, 0411
 Telestar - 0154, 0156, 0158
 Teletech - 0430
 Televs - 0020, 0061, 0153, 0158, 0345
 Telewire - 0040
 Tempo - 0171
 Tevion - 0028, 0059, 0062, 0164
 Thomson - 0006, 0020, 0057, 0060, 0103, 0106,
 0117, 0141, 0150, 0151, 0152, 0156, 0161, 0163,
 0164, 0396
 Thorens - 0039, 0361
 Thorn - 0020
 Tioko - 0037, 0153
 Tokai - 0391
 Tonna - 0020, 0034, 0040, 0158, 0164, 0400
 Topfield - 0126, 0362, 0382
 Toshiba - 0363
 TPS - 0058, 0364
 Tratec - 0365
 Triad - 0031, 0045, 0366, 0397
 Triasat - 0158, 0405
 Triax - 0033, 0056, 0152, 0153, 0158, 0164,
 0405
 Turnsat - 0164
 Tvonics - 0114, 0367, 0368
 Twinner - 0013, 0061, 0153, 0164
 UEC - 0168, 0172
 Uher - 0154
 Uniden - 0415
 Unisat - 0026, 0036, 0153, 0391, 0401
 Unitor - 0027, 0035
 Universum - 0033, 0152, 0155, 0159, 0161,
 0388, 0404, 0415, 0421
 Unnisat - 0369
 Vantage - 0370
 Variosat - 0033, 0155, 0388

Vector - 0042
 Vega - 0010
 Ventana - 0054, 0391
 Vestel - 0421
 Via Digital - 0057
 Viasat - 0173, 0371
 Viewstar - 0372
 Vision - 0373
 Visionic - 0170
 Visiosat - 0035, 0040, 0163, 0164, 0418
 Viva - 0392
 Vivanco - 0064
 Vivid - 0172
 Vortec - 0019, 0374, 0393
 VTech - 0031, 0165, 0397, 0418, 0423
 Watson - 0375
 Wela - 0410
 Welltech - 0154
 WeTeKom - 0154, 0158, 0160
 Wevasat - 0020
 Wewa - 0020
 Winersat - 0035, 0398
 Wintergarten - 0395
 Wisi - 0020, 0031, 0032, 0033, 0155, 0158,
 0161, 0388, 0397, 0403, 0410, 0418
 Woorisat - 0024
 World - 0398
 Worldsat - 0163, 0376
 Xcom Multimedia - 0186
 Xoro - 0377
 Xrypton - 0010, 0402
 XSat - 0164, 0173
 Zaunkonig - 0419
 Zehnder - 0010, 0024, 0027, 0028, 0047, 0105,
 0107, 0152, 0165, 0397, 0402, 0421, 0423
 Zenith - 0167
 Zinwell - 0071
 Zodiac - 0023, 0412
 Zwergnase - 0026

Coduri HTS : Sistem Home Theatre, Amplificator

Philips - 0000, 0001, 0002, 0003, 0009, 0011,
 0022, 0029, 0030, 0031, 0032, 0039, 0044, 0046,
 0118, 0119, 0120, 0130, 0131, 0132, 0133, 0137,
 0144, 0145, 0146, 0147, 0148, 0189, 0219, 0220

Aiwa - 0006, 0025, 0160, 0161, 0221, 0222,
0227, 0247, 0248
Akai - 0259, 0260
Alba - 0171
AMW - 0069
Andersson - 0070
Basic Line - 0071
BOSE - 0067, 0068, 0072, 0073, 0074, 0075,
0076, 0077
Bush - 0051, 0261, 0262, 0263
Celestron - 0078
Centrum - 0079
Clatronic - 0080
Daewoo - 0060
Daytek - 0081
Denon - 0126, 0127, 0128, 0129, 0138, 0139,
0264, 0265, 0266
Denver - 0156, 0157, 0176, 0177
Digix Media - 0082
DK Digital - 0007
Dmtech - 0083
Dual - 0084
Eltax - 0004, 0081
Euroline - 0085
Finlux - 0086
Fintec - 0087
Futronic - 0088
Goodmans - 0174, 0175, 0267, 0268
Harman/Kardon - 0064
Hitachi - 0024, 0166, 0167, 0168
Hyundai - 0089
Infotech - 0090
Jamo - 0091
JBL - 0092
JVC - 0008, 0016, 0020, 0050, 0123, 0124, 0125,
0187, 0188, 0190, 0191, 0209, 0210, 0223, 0224,
0225, 0236
KEF - 0093
Kenwood - 0019, 0094, 0164, 0165, 0213, 0214,
0243, 0244, 0249, 0250, 0251
Lenoxx - 0095
LG - 0026, 0041, 0042, 0043, 0048, 0049, 0062,
0065, 0169, 0170, 0178, 0179, 0180, 0181
Linn - 0096
Loewe - 0097
Lumatron - 0098
Magnavox - 0011, 0118, 0132

Medion - 0099
MiCO - 0100
Mivoc - 0101
Mustek - 0013
NAD - 0102
Nakamichi - 0103
Palladium - 0104
Panasonic - 0005, 0010, 0012, 0020, 0021, 0033,
0034, 0035, 0036, 0037, 0053, 0054, 0063, 0141,
0142, 0143, 0217, 0218, 0228, 0229, 0240, 0241
peekTON - 0105
Pioneer - 0027, 0045, 0047, 0153, 0154, 0155,
0200, 0201, 0256
Redstar - 0106
Saba - 0172, 0173
Samsung - 0018, 0056, 0057, 0061, 0158, 0159
Sansui - 0085
Sanyo - 0015, 0017, 0149, 0150, 0151, 0246
Sharp - 0134, 0135, 0136, 0194, 0195, 0196,
0213, 0214, 0234, 0235
Sony - 0006, 0014, 0023, 0038, 0040, 0113,
0114, 0115, 0116, 0117, 0152, 0182, 0183, 0184,
0185, 0186, 0197, 0202, 0203, 0204, 0205, 0206,
0207, 0208, 0215, 0216, 0230, 0237, 0238, 0239,
0242, 0245, 0253, 0254, 0255
T+A - 0107
TCM - 0111, 0273, 0274, 0275, 0276
Teac - 0108, 0121, 0122, 0269, 0270, 0271, 0272
Technics - 0005, 0020, 0112, 0140, 0142, 0211,
0212, 0226
Thomson - 0055, 0059, 0152, 0192, 0193, 0197,
0198, 0199, 0231, 0232, 0233, 0252
Toshiba - 0058
Union - 0066
Universum - 0109
Xoro - 0110
Yamaha - 0028, 0052, 0162, 0163, 0257, 0258

11 Index

A	
alimentare	57, 59
Ambilight	
pornirea sau oprirea	13
schimbarea setărilor	, 21
asistent setări	17

B	
balans audio	20
bara de experiență imagine și sunet	17
bas	20
baterii	57, 59
blocare	
Kensington	55
Blocare Kensington	55
blocare pentru copii	
blocare parentală	29
Blocare televizor	28

C	
Cablu HDMI	
conectori	, 44
depanare	61
cablu semnal de intrare complex	, 42, 44
cabluri	
calitate	, 42
CAM, consultați și Modul de acces	
condiționat	51
canal analog	
reglaj fin	40
canal digital	
limbă pentru subtitrări	30
testare recepție	41
canale	
grila de canale	
ascundere canale	25
redenumire canale	25
reordonare / rearanjare canale	24
instalare	
automat	38
manual	39
listă favorite	23
reglare	40
testare recepție	41
ceas	30
claritate	18
clasificări	29
color	18
conectori	
imagine de ansamblu	, 42
USB	, 44
conexiuni	
depanare	61
HDMI	, 44
rețea de calculatoare	47
semnal de intrare complex	, 44
specificații tehnice	56
S-Video	, 44
USB	32
consolă	57
contrast	18
cronometru	
cronometru oprire	27
cronometru oprire	, 27

D	
decodor de canale	52
deficiențe de vedere	20
demo	, 36
depanare	59
dispozitive	
adăugare le meniul acasă	11
conectare	, 42
îndepărtare din meniul acasă	15
vizionare	, 10
Dual I-II:	20
DVB-C/DVB-T	
accesare	39

E	
EasyLink	
activare	54
butoane	, 53
caracteristici	52
dezactivare	54
difuzoare TV	54
Redirecționare taste telecomandă	54

ecran	
rezoluție	56
<hr/>	
F	
fișiere video	
formate acceptate	56
vizionare	33
format calculator	
specificații tehnice	56
format imagine	
depanare	60
schimbare format imagine	19
fotografii	
expunere de diapositive	32
formate acceptate	56
<hr/>	
G	
grija față de mediul înconjurător	, 5
grila de canale	
accesare și schimbare canale	10
<hr/>	
I	
instalare canale	
automat	38
manual	39
Interfață comună	51, 44
<hr/>	
L	
limba	
depanare	59
limbă audio	20
listă favorite	
creare	23
depanare	59
locație	35
Luminozitate	18
<hr/>	
M	
meniul	
depanare	59
limba	14
meniul acasă	14
meniul configurare	16
teletext	22

Meniu acasă	
acces	14
îndepărtare dispozitive	15
meniul configurare	16
mod magazin	35
mod PC	, 18
Modul de acces condiționat	51, 42, 44
Mono/Stereo	20
multimedia	
ascultare muzică	33
vizionare filme și clipuri video	33
Multimedia	
formate acceptate	56
rețea de calculatoare	47
muzică	
formate acceptate	56
radio digital	34
USB	33
<hr/>	

N	
Net TV	
configurare	51
nuanță	18
Numărul de identificare personală sau codul PIN	59
<hr/>	

P	
PC	
conectare la o rețea	47
Pixel Plus	18
<hr/>	

R	
radio digital	34
recepție	60
Redirecționare taste telecomandă	54
Reducere zgomot	18
reglare automată volum	20
<hr/>	

S	
senzor de lumină	18
servicii digitale	
CAM	51
teletext	23, 22
setări	

Ambilight	, 21	reglarea volumului	10
imagine	18	schimbarea canalelor	9
sunet	20	software	34
setări	18	specificații tehnice tuner	56
setări de sunet	, 20	standby	9
setări din fabrică	36	tonalitate cromatică	18
setări Smart	16	transmisie	
siguranța	4	depanare	59
software		tuner	57
actualizare	34		
versiune	34		
specificații tehnice	56		
standby			
depanare	59		
subtitrări			
limba	30		
sunet surround	20		
sunete înalte	20		

T

Tabel de pagini	22		
telecomandă			
depanare	59		
imagine de ansamblu	, 7		
redirecționare taste	54		
specificații tehnice	57		
Teletext			
caracteristici	22		
căutare	23		
ecran dublu	22		
mărire pagini	23		
menu	22		
subpagini	22		
tabel de pagini	22		
Teletext 2.5	23		
utilizare	12		
Televizor			
accesare rețele DVB-C și DVB-T	39		
comenzi	, 7		
depanare	59		
difuzoare	20		
întreținerea ecranului	5		
menu	14		
montare pe perete	, 4, 57		
oprire	9		
pornire	9		