



Österreich	0800 180 016	
België/Belgique	80080190	
България	00800 11 544 24	
Hrvatska	01 6403 776	Lokalni poziv
Česká republika	800142840	Bezplatný hovor
Danmark	3525 8759	Lokalt opkald
Estonia	6008600	kohalik kõne tariifi
Suomi	09 2311 3415	paikallispuhelu
France	0805 025 510	numéro sans frais
Deutschland	0800 000 7520	gebührenfreier Anruf
Ελλάδα	0 0800 3122 1280	Κλήση χωρίς χρέωση
Magyarország	0680018189	Ingyenes hívás
Hrvatska	0800 222778	free
Ireland	01 601 1777	
Italia	800 088774	Numero Verde
Қазақстан	+7 727 250 66 17	local
Latvia	52737691	local
Lithuania	67228896	local
Luxemburg/Luxembourg	40 6661 5644	Ortsgespräch/Appel local
Nederland	0800 0230076	Gratis nummer
Norge	22 70 81 11	Lokalsamtale
Polska	00800-311-13-18	Pozosta?e produkty RTV oraz AGD
Portugal	800 780 903	Chamada Grátis
România	0800-894910 0318107125	Apel gratuit Apel local
Россия	(495) 961-1111	0.15 USD/minute
Србија	+381 114 440 841	Lokalni poziv
Slovensko	0800 004537	Bezplatný hovor
Slovenija	00386 12 80 95 00	lokalni klic
España	900 800 655	Teléfono local gratuito solamente para clientes en España
Sverige	08 5792 9100	Lokalsamtal
Suisse/Schweiz/Svizzera	0800 002 050	Schweizer Festnetztarif/ Tarif réseau fixe France
Türkiye	0800 261 3302	Şehiriçi arama
United Kingdom	General No: 0800 331 6015 General National Rate No: 0870 911 0036	free National rate
Україна	0-800-500-697	

# Inhoudsopgave

<b>1 Kennisgeving</b>	3
<b>2 Belangrijk</b>	5
<b>3 Uw product</b>	9
Productoverzicht	9
<b>4 Het product gebruiken</b>	11
De televisie in-/uitschakelen of op stand-by zetten	11
Overschakelen naar een andere zender	11
Het volume van de TV regelen	12
Aangesloten apparaten bekijken	13
Bladeren in Net TV (alleen bepaalde modellen)	14
Teletekst gebruiken	15
Ambilight gebruiken (alleen bepaalde modellen)	15
<b>5 Meer uit uw product halen</b>	16
Taalinstellingen wijzigen	16
Het hoofdmenu openen	16
Het menu met teletekstopties openen	17
Het instellingenmenu openen	17
Beeld- en geluidsinstellingen wijzigen	18
Ambilight-instellingen wijzigen (alleen bepaalde modellen)	23
Geavanceerde teletekstfuncties gebruiken	24
Lijsten met favoriete kanalen maken en gebruiken	25
Volgorde en naam van zenders wijzigen	26
Zenders verbergen en zichtbaar maken	27
De elektronische programmagids gebruiken	28
Timers gebruiken	29
Kinderslot en kwalificatievergrendeling gebruiken	30
Ondertiteling gebruiken	31
De TV-klok gebruiken	33

Foto's bekijken, muziek afspelen en video kijken	34
Luisteren naar digitale radiozenders	36
Scenea gebruiken	36
De software van de TV bijwerken	37
TV-voorkeuren wijzigen	38
Een TV-demo starten	39
Fabrieksinstellingen herstellen	39
Universele afstandsbediening gebruiken (alleen bepaalde modellen)	39

<b>6 Zenders instellen</b>	41
Zenders automatisch installeren	41
Zenders handmatig installeren	42
De lijst met zenders handmatig bijwerken	44
Digitale ontvangst testen	44
Instellingen voor opstartberichten wijzigen	45

<b>7 Apparaten aansluiten</b>	46
Aansluitingen aan de achterkant	46
Aansluitingen aan de zijkant	48
Een computer aansluiten	49
Aansluiten op een computernetwerk (alleen bepaalde modellen)	50
Een CAM (Conditional Access Module) gebruiken	55
Een zenderdecoder toewijzen	55
Philips EasyLink gebruiken	56
Een Kensington-slot gebruiken	58

<b>8 Productinformatie</b>	59
Ondersteunde displayresoluties	59
Multimedia	59
Tuner/ontvangst/overdracht	60
Afstandsbediening	60
Vermogen	60
Ondersteunde TV-steunen	60
EPG-informatie	61

---

<b>9 Problemen oplossen</b>	62
Algemene problemen met de televisie	62
Problemen met TV-zenders	62
Problemen met het beeld	63
Problemen met het geluid	63
Problemen met HDMI-verbindingen	64
Problemen met USB-verbindingen	64
Problemen met computerverbindingen	64
Contact opnemen	65

---

<b>10 Codes voor universele afstandsbediening</b>	66
---	----

---

<b>11 Index</b>	79
-----------------	----

# 1 Kennisgeving

2009 © Koninklijke Philips Electronics N.V. Alle rechten voorbehouden.

Specificaties kunnen zonder voorafgaande kennisgeving worden gewijzigd. Handelsmerken zijn eigendom van Koninklijke Philips Electronics N.V of van hun respectievelijke eigenaars. Philips behoudt zich het recht voor om op elk gewenst moment producten te wijzigen en is hierbij niet verplicht eerdere leveringen aan te passen.

De inhoud van deze handleiding wordt toereikend geacht voor het bestemde gebruik van het systeem. Indien het product of de individuele modules of procedures worden gebruikt voor andere doeleinden dan in deze handleiding zijn beschreven, moet de geldigheid en geschiktheid van het systeem worden bevestigd. Philips garandeert dat het materiaal geen octrooien uit de Verenigde Staten schendt. Philips biedt geen verdere garanties, uitdrukkelijk dan wel impliciet.

## Garantie

- Letselgevaar, schade aan de TV of vervallen van de garantie. Probeer de TV nooit zelf te repareren.
- Gebruik de TV en de accessoires alleen zoals de fabrikant het heeft bedoeld.
- Het waarschuwingsteken op de achterkant van de TV duidt het risico van een elektrische schok aan. Verwijder nooit de behuizing van de TV. Neem altijd contact op met de klantenservice van Philips voor onderhoud of reparaties.



De garantie vervalt in geval van handelingen die in deze handleiding uitdrukkelijk worden verboden of in geval van aanpassingen of montages die niet in deze handleiding worden aanbevolen of goedgekeurd.

## Pixelkenmerken

Dit LCD-apparaat heeft een groot aantal kleurenpixels. Ondanks de minimaal 99,999% effectieve pixels kunnen er mogelijk voortdurend zwarte puntjes of heldere lichtpuntjes (rood, groen of blauw) op het scherm verschijnen. Dit is een structureel kenmerk van het display (binnen veel voorkomende industriestandaarden); het is geen defect.

U kunt bij Philips Electronics Singapore Pte Ltd een kopie van de volledige versie van de bijbehorende broncode aanvragen voor de met copyright beschermde open source-softwarepakketten die in dit product zijn gebruikt en waarvoor dit wordt aangevraagd op grond van de respectievelijke licenties. Dit aanbod is geldig tot drie jaar na aankoop van het product voor iedereen die deze informatie ontvangt. Neem voor de broncode contact op met Philips via [open.source@philips.com](mailto:open.source@philips.com). Als u liever niet via e-mail contact opneemt of als u binnen een week geen ontvangstbevestiging hebt gekregen van uw e-mail naar dit e-mailadres, kunt u schriftelijk contact opnemen via "Open Source Team, Philips Intellectual Property & Standards, P.O. Box 220, 5600 AE Eindhoven, The Netherlands". Als u geen ontvangsbevestiging van uw brief krijgt, kunt u een e-mail sturen naar het bovenstaande e-mailadres. De inhoud van de licenties en ontvangstbevestigingen voor open source-software van dit product, vindt u in een aparte folder.

## Voldoet aan EMF-normen

Koninklijke Philips Electronics N.V. maakt en verkoopt vele consumentenproducten die net als andere elektronische apparaten elektromagnetische signalen kunnen uitstralen en ontvangen.

Een van de belangrijkste zakelijke principes van Philips is ervoor te zorgen dat al onze producten beantwoorden aan alle geldende vereisten inzake gezondheid en veiligheid en ervoor te zorgen dat onze producten ruimschoots voldoen aan de EMF-normen die gelden op het ogenblik dat onze producten worden vervaardigd.

Philips streeft ernaar geen producten te ontwikkelen, produceren en op de markt te brengen die schadelijk kunnen zijn voor de gezondheid. Philips bevestigt dat als zijn producten correct voor het daartoe bestemde gebruik worden aangewend, deze volgens de nieuwste wetenschappelijke onderzoeken op het moment van de publicatie van deze handleiding veilig zijn om te gebruiken. Philips speelt een actieve rol in de ontwikkeling van internationale EMF- en veiligheidsnormen, wat Philips in staat stelt in te spelen op toekomstige normen en deze tijdig te integreren in zijn producten.

### **Netzekering (alleen Verenigd Koninkrijk)**

Deze TV is uitgerust met een goedgekeurde vaste stekker. Indien de netzekering moet worden vervangen, moet de nieuwe zekering dezelfde waarde hebben als staat aangegeven op de stekker (bijvoorbeeld 10A).

- 1** Verwijder de afdekking van de zekering en de zekering zelf.
- 2** De nieuwe zekering moet voldoen aan BS 1362 en zijn voorzien van het ASTA-logo. Neem contact op met uw dealer als u het type zekering niet kunt controleren.
- 3** Plaats de afdekking van de zekering terug. Als de netstekker van het snoer is verwijderd, voldoet het product niet langer aan de EMC-richtlijn.

### **Auteursrecht**



VESA, FDMI en het VESA Mounting Compliant-logo zijn handelsmerken van de Video Electronics Standards Association.

Windows Media is een gedeponeed handelsmerk of handelsmerk van Microsoft Corporation in de Verenigde Staten en/of andere landen.

® Kensington en MicroSaver zijn gedeponeede Amerikaanse handelsmerken van ACCO World Corporation met depots en aangevraagde depots in andere landen, wereldwijd.



DLNA®, het DLNA-logo en DLNA CERTIFIED® zijn handelsmerken, servicemerken of certificatiemerken van de Digital Living Network Alliance.

Alle andere gedeponeede en niet-gedeponeede handelsmerken zijn eigendom van hun respectievelijke eigenaars.



Geproduceerd onder licentie van BBE Sound, Inc. Licentie verstrekt door BBE, Inc. onder een of meer van de volgende Amerikaanse octrooien: 5510752, 5736897. BBE en het BBE-symbool zijn gedeponeede handelsmerken van BBE Sound Inc.

## 2 Belangrijk

Lees alle instructies goed door en zorg dat u deze begrijpt voordat u uw TV gaat gebruiken. Als het product wordt beschadigd omdat u de instructies niet hebt opgevolgd, is de garantie niet van toepassing.

### Veiligheid

#### Risico op brand of een elektrische schok!

- Stel de TV nooit bloot aan regen of water. Plaats nooit containers met vloeistoffen zoals vazen bij de TV. Mocht er onverhoopt vloeistof in de TV terechtkomen, dan moet u de stekker direct uit het stopcontact halen. Neem contact op met Philips Consumer Care om de TV te laten nakijken voordat u deze weer gaat gebruiken.
- U dient de TV, de afstandsbediening en de batterijen van de afstandsbediening uit de buurt te houden van open vuur en andere warmtebronnen, inclusief direct zonlicht. Om het ontstaan van een brand te voorkomen, houdt u kaarsen en andere vlammen altijd uit de buurt van de TV, de afstandsbediening en de batterijen.



- Steek geen voorwerpen in de ventilatiesleuven of andere openingen van de TV.
- Als u de TV draait, moet u opletten dat het netsnoer niet wordt strakgetrokken. Als het netsnoer wordt strakgetrokken, kunnen er aansluitingen los gaan zitten. Dit kan vonken of brand veroorzaken.

#### Risico op kortsluiting of brand!

- Stel de afstandsbediening of de batterijen nooit bloot aan regen, water of hoge temperaturen.
- Zorg dat er geen grote krachten op het netsnoer worden uitgeoefend. Losse stekkers kunnen vonken of brand veroorzaken.

#### Risico op verwondingen of schade aan de TV!

- Een TV die meer dan 25 kilo weegt, dient door minimaal twee mensen te worden opgetild en gedragen.
- Gebruik alleen de meegeleverde standaard als u een standaard op uw TV monteert. Maak de TV stevig vast aan de standaard. Plaats de TV op een vlak oppervlak dat het gewicht van de TV en de standaard kan dragen.
- Gebruik bij wandmontage alleen een steun die het gewicht van uw TV kan dragen. Bevestig de wandsteun aan een wand die het gezamenlijke gewicht van de steun en de TV kan dragen. Koninklijke Philips Electronics N.V. aanvaardt geen verantwoordelijkheid voor een ondeskundige wandmontage die tot ongevallen of verwondingen leidt.

#### Kinderen kunnen zich verwonden!

Volg deze voorzorgsmaatregelen op om te voorkomen dat de TV omvalt, waardoor kinderen zich kunnen verwonden.

- Plaats de TV nooit op een oppervlak met een kleed of ander materiaal dat kan worden weggetrokken.
- Controleer of geen enkel onderdeel van de TV over de rand van het oppervlak hangt.
- Plaats de TV nooit op een smal meubelstuk (zoals een boekenrek) zonder het meubelstuk en de TV met een geschikte steun veilig aan de wand te bevestigen.
- Leer uw kinderen dat het gevaarlijk is op meubilair te klimmen om bij de TV te komen.

### Oververhittingsgevaar!

- Plaats het product nooit in een afgesloten ruimte. Laat voor voldoende ventilatie aan alle zijden van de TV een ruimte vrij van minstens 10 cm. Let op dat de ventilatiesleuven op de TV niet worden bedekt door gordijnen of andere voorwerpen.

### Risico van schade aan de TV!

- Controleer voordat u de TV aansluit op het stopcontact of het voltage overeenkomt met de waarde op de achterzijde van de TV. Sluit de TV nooit aan op het stopcontact als het voltage afwijkt.

### Risico op verwondingen, brand of schade aan het netsnoer!

- Plaats nooit de TV of een ander voorwerp op het netsnoer.
- Zorg dat u altijd gemakkelijk bij het netsnoer kunt, zodat u de TV gemakkelijk kunt loskoppelen van het stopcontact.
- Trek bij het loskoppelen van het netsnoer altijd aan de stekker en nooit aan het snoer.
- Koppel de TV los van het elektriciteitsnet en de antenne als er onweer op komt is. Raak tijdens onweer geen enkel onderdeel van de TV, het netsnoer of de antennekabel aan.

### Risico op gehoorschade!

- Zet het volume niet te hoog als u een oortelefoon of hoofdtelefoon gebruikt, en gebruik deze niet te lang.

### Lage temperaturen

- Als de TV wordt vervoerd bij een temperatuur lager dan 5 °C, dient u de TV na het vervoer uit te pakken en te wachten tot de temperatuur van de TV gelijk is aan de kamertemperatuur. Vervolgens kunt u de TV op het stopcontact aansluiten.

---

## Schermonderhoud

- Vermijd stilstaande beelden zo veel mogelijk. Stilstaande beelden zijn beelden die gedurende langere perioden op het scherm worden weergegeven. Voorbeelden hiervan zijn: menu's op het scherm, zwarte balken en een tijdweergave. Als u stilstaande beelden moet gebruiken, verlaag dan het contrast en de helderheid van het scherm om beschadiging te voorkomen.
- Haal de stekker uit het stopcontact voordat u de TV gaat schoonmaken.
- Maak de TV en het kader schoon met een zachte, vochtige doek. Gebruik nooit stoffen zoals alcohol, chemicaliën of schoonmaakmiddelen voor de TV.
- Het TV-scherm kan beschadigd raken! Zorg ervoor dat het scherm nooit in aanraking komt met andere voorwerpen.
- Veeg waterdruppels zo snel mogelijk van het scherm om vervormingen of kleurvervaging te voorkomen.

---

## Oude producten en batterijen weggooien



Uw product is vervaardigd van kwalitatief hoogwaardige materialen en onderdelen die kunnen worden gerecycleerd en herbruikt.



Als u op uw product een symbool met een doorgekruiste afvalcontainer ziet, betekent dit dat het product valt onder de EU-richtlijn 2002/96/EG. Win inlichtingen in over de manier waarop elektrische en elektronische producten in uw regio gescheiden worden ingezameld.

Neem bij de verwijdering van oude producten de lokale wetgeving in acht en doe deze producten niet bij het gewone huishoudelijke afval.

Als u oude producten correct verwijdert, voorkomt u negatieve gevolgen voor het milieu en de volksgezondheid.



Uw product bevat batterijen die, overeenkomstig de Europese richtlijn 2006/66/EG, niet bij het gewone huishoudelijke afval mogen worden weggegooid.

Win informatie in over de lokale wetgeving omtrent de gescheiden inzameling van batterijen. Door u op de juiste wijze van de batterijen te ontdoen, voorkomt u negatieve gevolgen voor het milieu en de volksgezondheid.

## ECO-Green



- Zeer zuinig
- Laag stand-byverbruik
- Ontworpen om recycling te vergemakkelijken

Philips streeft er voortdurend naar om de effecten van haar innovatieve consumentenproducten op het milieu te verlagen. Wij richten onze inspanningen op milieuverbeteringen tijdens het productieproces, reductie van het gebruik van gevaarlijke stoffen, energiezuinigheid en instructies voor verwijdering en productrecycling.

Dankzij onze milieu-inspanningen is deze TV voorzien van het Europese Ecolabel – de bloem – [www.ecolabel.eu](http://www.ecolabel.eu)  
Gedetailleerde gegevens over energieverbruik in de stand-bymodus, garantiebeleid, reserveonderdelen en recycling van deze TV vindt u op de Philips-website voor uw land op [www.philips.com](http://www.philips.com).

Deze TV beschikt over voorzieningen die bijdragen aan een energiezuinig gebruik. Deze TV heeft het Europese Ecolabel gekregen voor zijn milieukwaliteit.

### Energiezuinige functies

- **Omgevingslichtsensor**  
Om energie te besparen, verlaagt de ingebouwde omgevingslichtsensor de helderheid van het TV-beeld wanneer er minder omgevingslicht is.
- **Energiebesparing**  
In de instelling [**Standaard**] van de televisie worden verschillende TV-instellingen gecombineerd die resulteren in energiebesparing. Zie [**Smart instellingen**] in het menu [**Configuratie**].
- **Laag stroomverbruik in energiebesparende stand-bymodus**

De toonaangevende en zeer geavanceerde energiecircuiten brengen het stroomverbruik van de TV omlaag tot een extreem laag niveau terwijl de TV toch continu in de stand-bymodus kan blijven.

### Energiebeheer

Het geavanceerde energiebeheer van deze TV zorgt voor het meest efficiënte stroomverbruik. U kunt controleren hoe uw persoonlijke TV-instellingen, het helderheidsniveau van TV-beelden en de omgevingslichtcondities het relatieve stroomverbruik beïnvloeden.

Druk op **DEMO**, selecteer vervolgens [**Active Control**] en druk op **OK**. Uw huidige TV-instelling is gemarkeerd. U kunt een andere instelling selecteren om de desbetreffende waarden te controleren.



### **Einde levensduur**

Voor meer informatie over een goede afvalverwerking van de tv en batterijen, zie 'Oude producten en batterijen weggooien' in de gebruikershandleiding (zie 'Oude producten en batterijen weggooien' op pagina 6).

# 3 Uw product

Gefeliciteerd met uw aankoop en welkom bij Philips! Als u volledig wilt profiteren van de ondersteuning die Philips biedt, kunt u uw product registreren op [www.philips.com/welcome](http://www.philips.com/welcome).

## Productoverzicht

In deze sectie vindt u een overzicht van de meestgebruikte knoppen en functies.

### Knoppen en indicatoren aan de zijkant

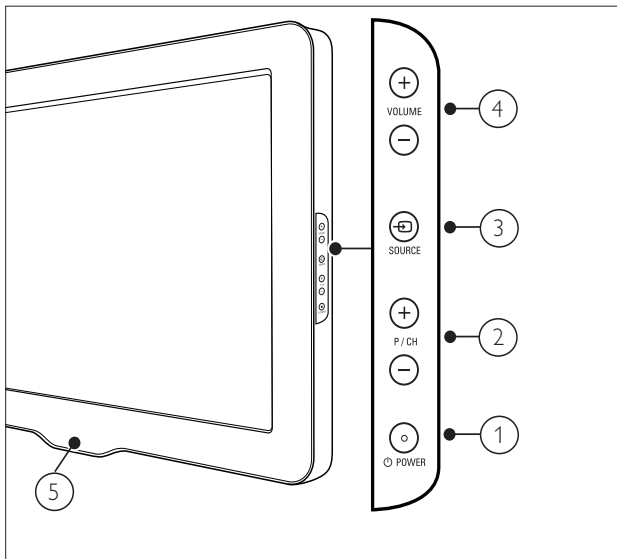

- ① **⏻ POWER:** Schakelt het product in of uit. Het product is nooit helemaal uitgeschakeld, tenzij de stekker uit het stopcontact wordt getrokken.
- ② **P/CH +/-:** Hiermee schakelt u naar de vorige of volgende zender.
- ③ **📺 SOURCE:** Hiermee selecteert u de aangesloten apparaten.
- ④ **VOLUME +/-:** Hiermee regelt u het volume.
- ⑤ **LightGuide:** LED-indicator voorzijde

## Afstandsbediening

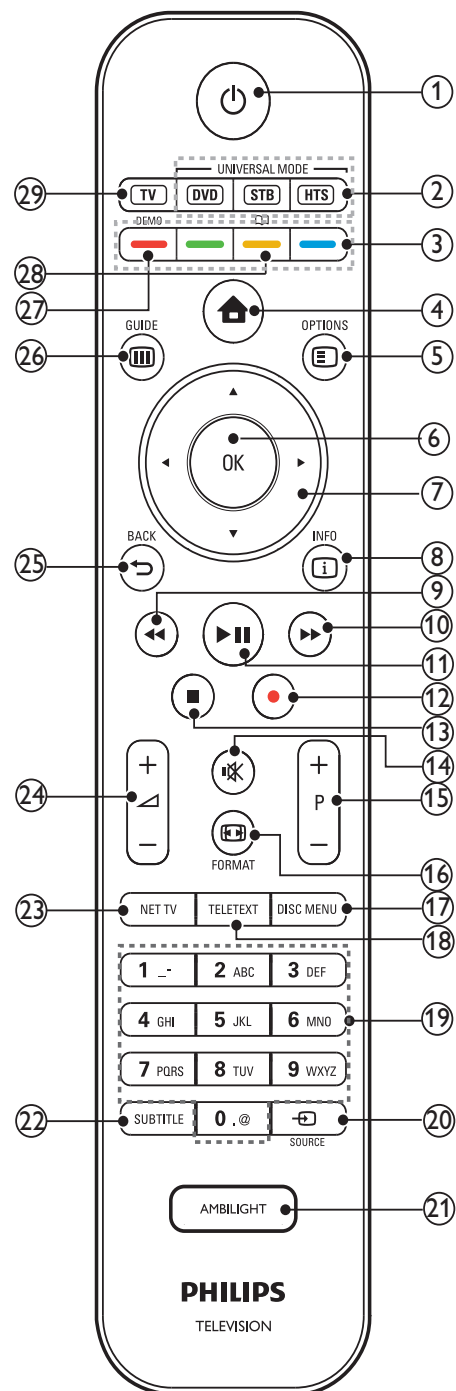

- ① **⏻ (Standby-Aan)**
  - Hiermee zet u het product in standby als het is ingeschakeld.
  - Hiermee schakelt u het product in als het in stand-by staat.

- ② **Universele bedieningsknoppen (DVD/STB/HTS)**  
\*Voor het bedienen van andere apparaten zoals een dvd-speler, settopbox of home theatre-systeem van Philips of andere merken.
- ③ **Gekleurde knoppen**  
Hiermee selecteert u taken of opties.
- ④ **🏠 (Startpagina)**  
Hiermee schakelt u het menu Demo in of uit.
- ⑤ **☰ OPTIONS**  
Hiermee hebt u toegang tot opties met betrekking tot de huidige activiteit of instelling.
- ⑥ **OK**  
Hiermee bevestigt u een invoer of selectie.
- ⑦ **▲▼◀▶(Navigatietoetsen)**  
Hiermee navigeert u door menu's.
- ⑧ **📄 INFO**  
Geeft de programmagegevens weer, als deze beschikbaar zijn.
- ⑨ **◀◀ (Terug)**  
\*\*Zoekt terug.
- ⑩ **▶▶ (Vooruit)**  
\*\*Zoekt vooruit.
- ⑪ **▶|| (Weergeven/pauzeren)**  
\*\*Hiermee start, onderbreekt of hervat u het afspelen.
- ⑫ **● (Opnemen)**  
\*\*Start of stopt de video-opname.
- ⑬ **■ (Stop)**  
\*\*Stopt afspelen.
- ⑭ **🔊 (Dempen)**  
Hiermee schakelt u het geluid in of uit.
- ⑮ **P +/- (Program +/-)**  
Hiermee schakelt u naar de vorige of volgende zender.
- ⑯ **📺 FORMAT**  
Hiermee selecteert u een beeldformaat.
- ⑰ **DISC MENU**  
Hiermee opent of sluit u het diskmenu.
- ⑱ **TELETEXT**  
Hiermee schakelt u teletekst in of uit.
- ⑲ **0-9 (Cijfertoetsen)**  
Hiermee selecteert u een zender of instelling.
- ⑳ **📶 SOURCE**  
Hiermee selecteert u de aangesloten apparaten.
- ㉑ **AMBILIGHT**  
\*Hiermee schakelt u Ambilight in of uit.
- ㉒ **SUBTITLE**  
Schakelt ondertiteling in of uit.
- ㉓ **NET TV**  
\*Toegang tot Net TV.
- ㉔ **🔊 +/- (Volume +/-)**  
Hiermee regelt u het volume.
- ㉕ **↩ BACK**  
Keert terug naar het vorige menu.
- ㉖ **📺 GUIDE**  
Geeft toegang tot de elektronische programmagids (EPG) of sluit deze.
- ㉗ **DEMO**  
Hiermee schakelt u het menu Demo in of uit.
- ㉘ **📖**  
\*Toegang tot de elektronische gebruikershandleiding.
- ㉙ **TV**  
Schakelt terug naar de antennebron.
- \*Deze functie is alleen beschikbaar op bepaalde modellen.  
\*\*Voor bediening van het aangesloten EasyLink-compatibele apparaat.

# 4 Het product gebruiken

Dit gedeelte helpt u bij het uitvoeren van algemene bedieningshandelingen.

## De televisie in-/uitschakelen of op stand-by zetten

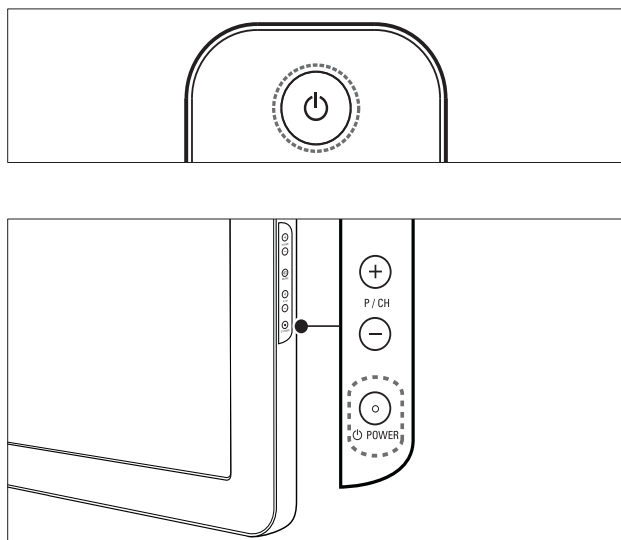

### Inschakelen

- Als de LED-indicator aan de voorzijde uit is, drukt u op **POWER** aan de zijkant van de TV.
- Als de LED-indicator aan de voorzijde rood is, drukt u op **(Standby-Aan)** op de afstandsbediening.

### Naar stand-by schakelen

- Druk op **(Standby-Aan)** op de afstandsbediening.  
↳ De LED-indicator aan de voorzijde wordt rood.

### Uitschakelen

- Druk op **POWER** aan de zijkant van de TV.  
↳ De LED-indicator aan de voorzijde gaat uit.

### Tip

- Hoewel uw TV in stand-by zeer weinig stroom verbruikt, wordt nog steeds energie verbruikt. Als u de TV langere tijd niet gebruikt, kunt u het beste de stekker uit het stopcontact halen.

### Opmerking

- Als u de afstandsbediening niet kunt vinden en de TV wilt inschakelen vanuit stand-by, drukt u op **P/CH +/-** aan de zijkant van de TV.

## Overschakelen naar een andere zender

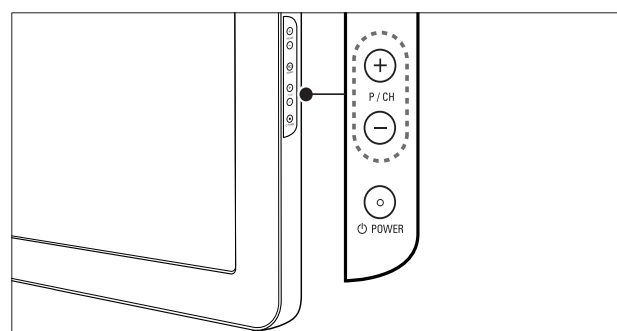
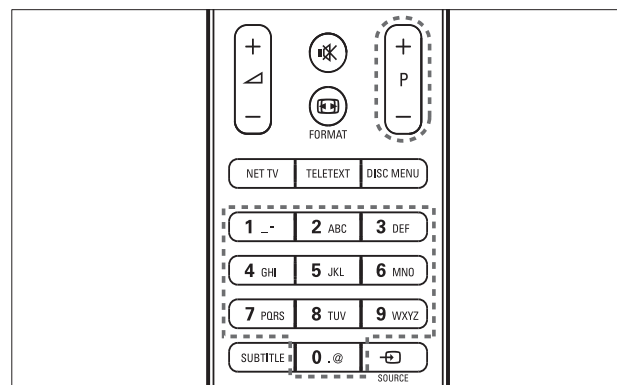

- Druk op **P +/-** op de afstandsbediening of op **P/CH +/-** aan de zijkant van de TV.
- Kies een zender met de **Cijfertoetsen**.
- Gebruik het zenderoverzicht (zie 'Overschakelen naar een andere zender via het zenderoverzicht' op pagina 12).

### Opmerking

- Als u een favorietenlijst gebruikt, kunt u alleen die kanalen in de lijst selecteren.

## Overschakelen naar een andere zender via het zenderoverzicht

In het zenderoverzicht kunt u alle beschikbare zenders in één overzicht bekijken.

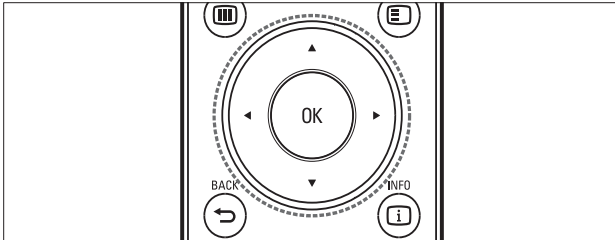

- 1 Druk op **OK**.  
↳ Het zenderoverzicht verschijnt.



- 2 Druk op de **Navigatietoetsen** om een kanaal te selecteren.
- 3 Druk op **OK** om uw keuze te bevestigen.  
↳ De geselecteerde zender wordt weergegeven.

## Het volume van de TV regelen

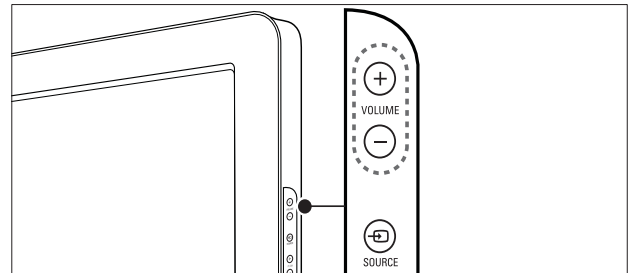
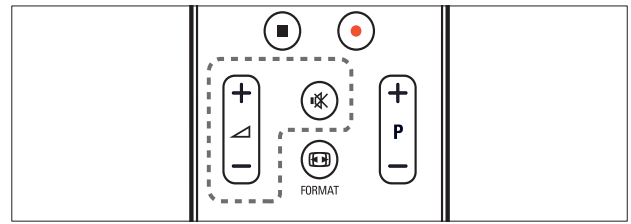

### Het volume verhogen of verlagen

- Druk op **+/-**.
- Druk op **VOLUME +/-** aan de zijkant van de TV.

### Het geluid dempen of weer inschakelen

- Druk op **🔇** om het geluid te dempen.
- Druk opnieuw op **🔇** om het geluid weer in te schakelen.

### Opmerking

- Gebruik het menu **[Geluid]** om het volume (zie 'Geluidsinstellingen handmatig aanpassen' op pagina 22) van de hoofdtelefoon te regelen.

## Aangesloten apparaten bekijken



### Opmerking

- Voor eenvoudige toegang voegt u nieuwe apparaten toe aan het hoofdmenu voordat u ze selecteert.

## Een apparaat toevoegen aan het hoofdmenu

Sluit apparaten aan en schakel ze in voordat u ze toevoegt aan het hoofdmenu.

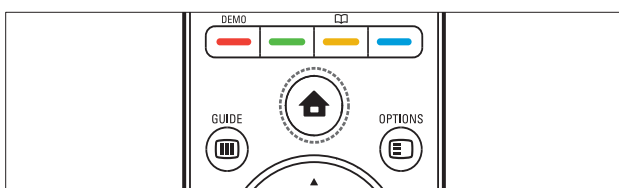

- 1 Druk op **Startpagina**.  
↳ Het hoofdmenu wordt weergegeven.



- 2 Druk op de **Navigatietoetsen** om **[Uw apparaten toevoegen]** te selecteren.
- 3 Druk op **OK**.  
↳ Er verschijnt een bericht waarin **[Start]** is geselecteerd, met de vraag of u de handleiding voor het toevoegen van nieuwe apparaten wilt starten.
- 4 Druk op **OK**.  
↳ Volg de instructies op het scherm om het apparaattype en de aansluiting te selecteren. Wanneer u de instructies hebt uitgevoerd, wordt een pictogram voor een nieuw apparaat toegevoegd aan het hoofdmenu.



### Tip

- Om te voorkomen dat het scherm te vol wordt, verwijdert u apparaten uit het hoofdmenu als ze niet meer zijn aangesloten (zie 'Apparaten verwijderen uit het hoofdmenu' op pagina 17).

## Een apparaat selecteren via het hoofdmenu

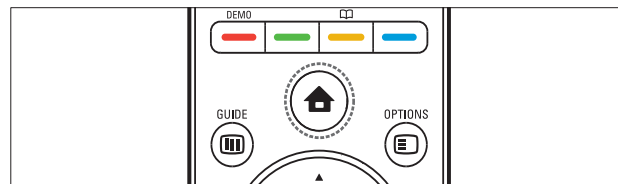

- 1 Druk op **Startpagina**.  
↳ Het hoofdmenu wordt weergegeven.
- 2 Druk op **Navigatietoetsen** om het apparaat te selecteren.
- 3 Druk op **OK** om uw keuze te bevestigen.  
↳ De TV schakelt over naar het geselecteerde apparaat.

## Een apparaat selecteren via de bronnenlijst

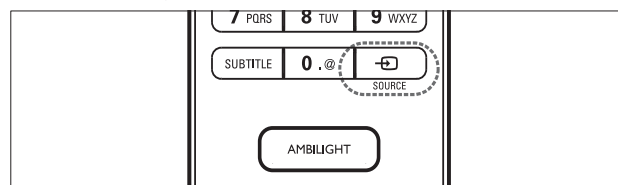

- 1 Druk op **SOURCE**.  
↳ De lijst met bronnen wordt weergegeven.
- 2 Druk op **Navigatietoetsen** om het apparaat te selecteren.
- 3 Druk op **OK** om uw keuze te bevestigen.  
↳ De TV schakelt over naar het geselecteerde apparaat.

---

## Bladeren in Net TV (alleen bepaalde modellen)

Als de TV is aangesloten op internet, hebt u via Net TV toegang tot video's, beelden, muziek, informatie, spelletjes en andere onlineservices.

### Opmerking

- Koninklijke Philips Electronics N.V. aanvaardt geen verantwoordelijkheid voor inhoud die door Net TV-providers wordt aangeboden.

---

## Net TV openen

### Opmerking

- Sluit de TV aan op een computernetwerk voordat u Net TV gebruikt.

- 1 Druk op **NET TV**.  
↳ De startpagina van Net TV wordt weergegeven.

---

## Navigeren in Net TV

Druk op:

- **Navigatietoetsen** om in Net TV of webpagina's te navigeren
- **OK** om een item te bekijken of te selecteren
- **↩ BACK** om naar een vorige pagina terug te gaan
- **🏠 (Startpagina)** om Net TV te sluiten en terug te gaan naar het hoofdmenu

---

## Favoriete Net TV-pagina's markeren

U kunt Net TV-pagina's of -diensten als favorieten markeren, zodat u ze gemakkelijker kunt openen.

- 1 Druk op **Navigatietoetsen** in Net TV om **[Als favoriet merken]** te selecteren.
- 2 Druk op **OK**.
- 3 Druk op **Navigatietoetsen** om te navigeren naar de pagina die u wilt markeren en druk vervolgens op **OK**.
- 4 Als u klaar bent, drukt u op **Navigatietoetsen** om **[Klaar]** te selecteren, en drukt u vervolgens op **OK**.

---

## Navigatiegeschiedenis wissen

U kunt de navigatiegeschiedenis wissen om wachtwoorden, cookies en navigatiegegevens van de TV te verwijderen.

- 1 Druk op **🏠 (Startpagina)**.  
↳ Het hoofdmenu wordt weergegeven.
- 2 Druk op de **Navigatietoetsen** om **[Configuratie]** te selecteren.  
↳ Het menu **[Configuratie]** verschijnt.
- 3 Druk op de **Navigatietoetsen** om **[Installatie] > [Net TV-geheugen wissen]** te selecteren.  
↳ Wachtwoorden, cookies en andere navigatiegegevens worden van de TV verwijderd.

## Teletekst gebruiken

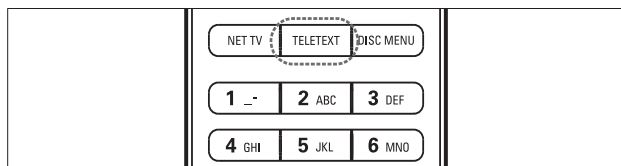

- 1 Druk op **TELETEXT**.  
↳ Het teletekstscherf verschijnt.
- 2 Selecteer op de volgende manier een pagina:
  - Voer het paginanummer in met de **Cijfertoetsen**.
  - Druk op **P +/-** of de **Navigatietoetsen** om de volgende of de vorige pagina weer te geven.
  - Druk op de **Gekleurde knoppen** om een item met kleurcodering te selecteren.
  - Druk op **↩ BACK** om terug te keren naar een vorige pagina.
- 3 Druk op **TELETEXT** om teletekst af te sluiten.

## Ambilight gebruiken (alleen bepaalde modellen)

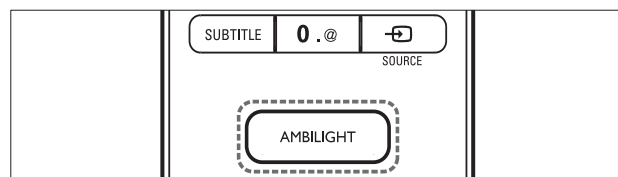

- 1 Druk op **AMBILIGHT**.  
↳ Ambilight wordt ingeschakeld.
- 2 Druk nogmaals op **AMBILIGHT** om de functie uit te schakelen.

### Tip

- U kunt Ambilight als sfeerverlichting gebruiken door op **AMBILIGHT** te drukken terwijl de TV in stand-bymodus staat. Druk op **OK** om de kleuren te wijzigen.

## De actieve modus van Ambilight instellen

Hiermee stelt u de snelheid in waarmee Ambilight op schermafbeeldingen reageert.

- 1 Druk op **AMBILIGHT** en houd deze minstens drie seconden ingedrukt.  
↳ De balk wordt weergegeven.
- 2 Druk op **Navigatietoetsen** om de schuifbalk naar **[Relaxed]** te bewegen voor een vloeiender reageertijd van Ambilight, of naar **[Dynam.]** voor een snellere reageertijd.
- 3 Druk op **↩ BACK** om af te sluiten.

### Opmerking

- U kunt de actieve modus van Ambilight alleen wijzigen als Ambilight **[Kleur]** is ingesteld op **[Actieve modus]**. Meer informatie over deze en andere geavanceerde functies van Ambilight vindt u hier.



# 5 Meer uit uw product halen

## Taalinstellingen wijzigen

### Opmerking

- Ga verder met deze stap als de taalinstellingen correct zijn.

- 1 Druk tijdens het televisie kijken op  (Startpagina).  
↳ Het hoofdmenu wordt weergegeven.
- 2 Druk op de **Navigatietoetsen** om **[Configuratie]** te selecteren.  
↳ Het menu **[Configuratie]** verschijnt.
- 3 Druk op de **Navigatietoetsen** om **[Installatie] > [Talen] > [Menutaal]** te selecteren.  
↳ Er wordt een lijst met talen weergegeven.
- 4 Druk op de **Navigatietoetsen** om een menutaal te selecteren.
- 5 Druk op **OK** om uw keuze te bevestigen.  
↳ De geselecteerde taal wordt toegepast op het menu.

Naast **[Menutaal]** kunt u de volgende taalinstellingen configureren in het menu **[Talen]** (alleen digitale zenders):

Talen	Menutaal	Ceština
Installatie zenders	Voorkeurtaal audio	Dansk
Voorkeuren	Alternatieve taal audio	Deutsch
Decoder	Voorkeurtaal ondertitels	Ελληνικά
Klok	Alternatieve taal ondertitels	English
Terug fabrieksinstelling	Voorkeurtaal teletekst	Español
	Alternatieve taal teletekst	Français
	Slechthorenden	Hrvatski

- **[Voorkeurtaal audio]/[Alternatieve taal audio]**  
Selecteer de primaire en secundaire audiotalen voor digitale zenders.
- **[Voorkeurtaal ondertitels]/[Alternatieve taal ondertitels]**  
Selecteer de primaire en secundaire ondertiteltalen voor digitale zenders.
- **[Voorkeurtaal teletekst]/[Alternatieve taal teletekst]**  
Selecteer de primaire en secundaire teletekstattalen voor digitale zenders.
- **[Slechthorenden]**  
Selecteer **[Aan]** om ondertiteling weer te geven met primaire en secundaire audiotalen.
- **[Slechtzienden]**  
Als deze optie beschikbaar is, selecteert u de optie als u aanvullend commentaar voor slechthorenden wilt horen via de opties: **[Luidsprekers]**, **[Hoofdtelefoon]** of **[Luidsprekers + hoofdtelefoon]**.  
Selecteer **[Uit]** om de functie uit te schakelen.
- **[Gewenst audioformaat]**  
Selecteer **[Geavanceerd]** voor de beste geluidsreproductie voor Home Theatre-systemen. Selecteer **[Standaard]** voor de beste geluidsreproductie voor TV-luidsprekers en eenvoudige geluidssystemen.

## Het hoofdmenu openen

Via het hoofdmenu hebt u eenvoudig toegang tot aangesloten apparaten, beeld- en geluidsinstellingen en andere handige functies.

- 1 Druk op  (Startpagina).  
↳ Het hoofdmenu wordt weergegeven.



- 2 Druk op de **Navigatietoetsen** om een item in het hoofdmenu te selecteren:
  - **[TV kijken]** Hiermee schakelt u terug naar de antennebron als er een andere bron is geselecteerd.
  - **[Configuratie]** Hiermee hebt u toegang tot menu's waarmee u beeld-, geluid- en andere instellingen kunt wijzigen.
  - **[Uw apparaten toevoegen]** Hiermee voegt u nieuwe apparaten toe aan het hoofdmenu.
  - **[USB openen]** Hiermee opent u de browser van het aangesloten USB-opslagapparaat.
  - **[PC openen]** Hiermee opent u de browser van het aangesloten PC-netwerk.
  - **[Net TV openen]** Toegang tot Net TV.
- 3 Druk op **OK** om uw keuze te bevestigen.



Tip

- Druk op elk gewenst moment op **⬆** (**Startpagina**) om het optiemenu te sluiten.
- Druk op elk gewenst moment op **⬅** **BACK** om het menu **[Configuratie]** te sluiten.
- Druk op elk gewenst moment op **☰** **OPTIONS** om een optiemenu te sluiten.

## Apparaten verwijderen uit het hoofdmenu

Als een apparaat niet meer is aangesloten op de TV, verwijdert u het uit het hoofdmenu.

- 1 Druk op **⬆** (**Startpagina**).
  - ↳ Het hoofdmenu wordt weergegeven.
- 2 Druk op de **Navigatietoetsen** om een apparaat te selecteren dat u wilt verwijderen.
- 3 Druk op **OPTIONS**.
  - ↳ Er wordt een lijst weergegeven waarin **[Dit apparaat verwijderen]** is geselecteerd.
- 4 Druk op **OK**.
  - ↳ Er wordt een bericht weergegeven waarin u wordt gevraagd om het apparaat te verwijderen.

- 5 Druk op **OK**.
  - ↳ Het hoofdmenu wordt weergegeven, waaruit het apparaat is verwijderd.

## Het menu met teletekstopties openen

Met het optiemenu kunt u snel de experiencebalk voor beeld en geluid en andere handige functies zoals **[Status]** bedienen. Het menu **[Status]** bevat een overzicht van de actuele TV-informatie.

- 1 Druk tijdens het televisie kijken op **☰** **OPTIONS**.
  - ↳ Het menu met opties wordt weergegeven.



- 2 Druk op de **Navigatietoetsen** om een optie te selecteren:
- 3 Druk op **OK**.
  - ↳ Het menu van de geselecteerde optie wordt weergegeven.

## Het instellingenmenu openen

Via het menu **[Configuratie]** hebt u toegang tot beeld-, geluids- en andere TV-instellingen.

- 1 Druk op **⬆** (**Startpagina**).
  - ↳ Het hoofdmenu wordt weergegeven.
- 2 Druk op de **Navigatietoetsen** om **[Configuratie]** te selecteren.
- 3 Druk op **OK**.
  - ↳ Het menu **[Configuratie]** verschijnt.

## Beeld- en geluidsinstellingen wijzigen

Wijzig de beeld- en geluidsinstellingen volgens uw voorkeuren. U kunt vooraf gedefinieerde instellingen toepassen of de instellingen handmatig wijzigen.



### Opmerking

- De flexibiliteit voor het wijzigen van instellingen is beperkt als de TV-locatie is ingesteld op de modus **[Shop]**. Stel de TV-locatie in op de modus **[Thuis]** voor toegang tot alle TV- instellingen (zie 'TV-voorkeuren wijzigen' op pagina 38).

## Smart instellingen gebruiken

Gebruik smart instellingen om vooraf gedefinieerde beeld- en geluidinstellingen toe te passen.

- 1 Druk tijdens het televisie kijken op (**Startpagina**).  
↳ Het hoofdmenu wordt weergegeven.
- 2 Druk op de **Navigatietoetsen** om **[Configuratie]** te selecteren.
- 3 Druk op **OK**.  
↳ Het menu **[Configuratie]** verschijnt.
- 4 Druk op de **Navigatietoetsen** om **[Smart instellingen]** te selecteren.
- 5 Druk op **OK**.  
↳ Er wordt een lijst met smart instellingen weergegeven.



- 6 Druk op de **Navigatietoetsen** om te selecteren:
  - **[Persoonlijk]** Stelt de TV in op uw persoonlijke voorkeuren die zijn ingesteld in de menu's **[Beeld]** en **[Geluid]** in **[Configuratie]**.
  - **[Intens]** Hiermee past u uitgebreide en dynamische instellingen toe, ideaal voor gebruik bij daglicht.
  - **[Natuurlijk]** Hiermee past u een natuurlijke instelling toe.
  - **[Cinema]** Hiermee past u de ideale instellingen toe voor het kijken naar films.
  - **[Spel]** Hiermee past u de ideale instellingen toe voor games.
  - **[Standaard]** Hiermee past u de meest energiebewuste instellingen toe. Standaardfabrieksinstellingen.
- 7 Druk op **OK** om uw keuze te bevestigen.  
↳ De smart instelling wordt toegepast.
- 8 Druk op **BACK** om af te sluiten of druk op (**Startpagina**) om terug te keren naar het hoofdmenu.



### Opmerking

- **[Smart instellingen]** is ook toegankelijk via de **[Beeld en geluid]** experiencebalk (zie 'De experiencebalk voor beeld en geluid gebruiken' op pagina 19).

## 'Assistent bij het instellen' gebruiken

Gebruik de 'Assistent bij het instellen' om u te begeleiden bij de instellingen voor beeld en geluid.

- 1 Druk tijdens het televisie kijken op (**Startpagina**).  
↳ Het hoofdmenu wordt weergegeven.
- 2 Druk op de **Navigatietoetsen** om **[Configuratie]** te selecteren.
- 3 Druk op **OK**.  
↳ Het menu **[Configuratie]** verschijnt.
- 4 Druk op de **Navigatietoetsen** om **[Beeld]** > **[Assistent bij het instellen]** te selecteren.

- 5 Druk op **OK**.  
↳ Er wordt een bericht weergegeven waarin u wordt gevraagd de assistent bij het instellen te starten.
- 6 Druk op de **Navigatietoetsen** om **[Start]** te selecteren.
- 7 Druk op **OK**.  
↳ Volg de aanwijzingen op het scherm om de beeld- en geluidsinstellingen van uw voorkeur te kiezen.

## De experiencebalk voor beeld en geluid gebruiken

Gebruik de experiencebalk voor **[Beeld en geluid]** voor toegang tot veelgebruikte beeld- en geluidsinstellingen.

### Opmerking

- Alle beeldinstellingen zijn beschikbaar via het menu (zie 'Beeldinstellingen handmatig aanpassen' op pagina 20) **[Beeld]**.
- Alle geluidsinstellingen zijn beschikbaar via het menu (zie 'Geluidsinstellingen handmatig aanpassen' op pagina 22) **[Geluid]**.

- 1 Druk tijdens het televisie kijken op  **OPTIONS**.  
↳ Het menu met opties wordt weergegeven.
- 2 Druk op de **Navigatietoetsen** om **[Beeld en geluid]** te selecteren.  
↳ De experiencebalk voor **[Beeld en geluid]** wordt weergegeven.

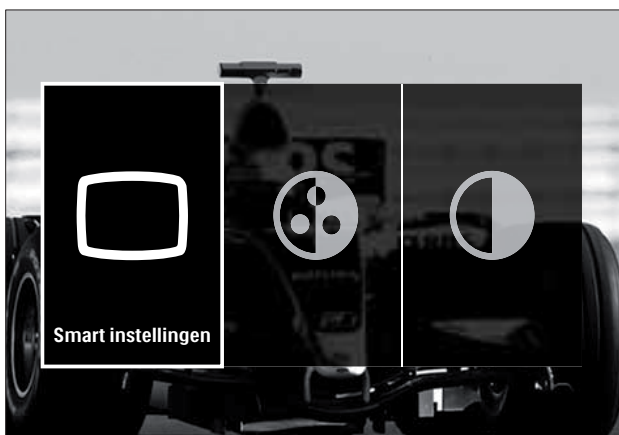

- 3 Druk op de **Navigatietoetsen** om een beeld- of geluidsinstelling te selecteren die u wilt aanpassen.
- 4 Druk op **OK**.  
↳ Het menu voor de beeld- of geluidsinstelling wordt weergegeven.
- 5 Druk op de **Navigatietoetsen** om de beeld- of geluidsinstelling aan te passen.
- 6 Druk op **OK** om uw keuze te bevestigen.  
↳ De beeld- of geluidsinstelling wordt aangepast en de experiencebalk voor **[Beeld en geluid]** wordt weer weergegeven.
- 7 Druk op  **BACK** om af te sluiten.

De volgende instellingen kunnen worden geconfigureerd via de experiencebalk voor **[Beeld en geluid]**.

- **[Smart instellingen]** Hiermee past u vooraf gedefinieerde beeld- en geluidsinstellingen toe.
- **[Kleur]** Hiermee past u de kleurverzadiging aan.
- **[Contrast]** Hiermee past u de intensiteit van lichte gebieden aan en blijven donkere gebieden onveranderd.
- **[Bass]** Hiermee past u het niveau voor de lage tonen aan.
- **[Treble]** Hiermee past u het niveau voor de hoge tonen aan.
- **[TV luidsprekers]** Schakelt de TV-luidsprekers in of uit. Als **[Automatisch (EasyLink)]** is geselecteerd, worden de TV-luidsprekers uitgeschakeld als er inhoud van een EasyLink-compatibel home theatre-systeem wordt aangetroffen.
- **[Actieve modus]** Ambilight wordt ingesteld tussen Relaxed en Dynamisch. Deze functie is alleen beschikbaar als Ambilight **[Kleur]** is ingesteld op **[Actieve modus]**.
- **[Ambilight]** Hiermee schakelt u Ambilight in of uit.
- **[Helderheid]** Hiermee wijzigt u de lichtuitvoer van Ambilight.

### Opmerking

- **[Bass]** en **[Treble]** zijn niet beschikbaar als **[TV luidsprekers]** zijn ingesteld op **[Uit]**.

## Beeldinstellingen handmatig aanpassen

- 1 Druk tijdens het televisie kijken op  (Startpagina).  
↳ Het hoofdmenu wordt weergegeven.
- 2 Druk op de **Navigatietoetsen** om **[Configuratie]** te selecteren.
- 3 Druk op **OK**.  
↳ Het menu **[Configuratie]** verschijnt.
- 4 Druk op de **Navigatietoetsen** om **[Beeld]** te selecteren. Het menu verschijnt.
- 5 Druk op **OK**.  
↳ Het menu **[Beeld]** verschijnt.

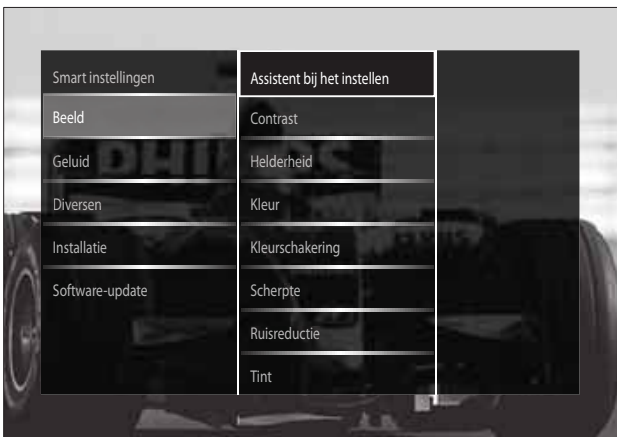

- 6 Druk op de **Navigatietoetsen** en op **OK** om een beeldinstelling te selecteren en aan te passen.
- 7 Druk op  **BACK** om af te sluiten.

De volgende beeldinstellingen kunnen worden geconfigureerd. Het hangt af van het formaat van de beeldbron welke beeldinstellingen beschikbaar zijn.

- **[Assistent bij het instellen]** Gebruik de Assistent bij het instellen om u te begeleiden bij de instellingen voor beeld en geluid.
- **[Contrast]** Hiermee past u de intensiteit van lichte gebieden aan en blijven donkere gebieden onveranderd.
- **[Helderheid]** Hiermee past u de intensiteit en details van donkere gebieden aan.

- **[Kleur]** Hiermee past u de kleurverzadiging aan.
- **[Kleurschakering]** Hiermee compenseert u kleurvariaties in met NTSC gecodeerde uitzendingen.
- **[Scherpte]** Hiermee past u de scherppte van het beeld aan.
- **[Ruisreductie]** Hiermee wordt de ruis in het beeld gefilterd en onderdrukt.
- **[Tint]** Hiermee past u de kleurbalans van een beeld aan.

### Opmerking

- Voordat u **[Gewenste tint]** aanpast, selecteert u **[Tint] > [Gewenst]** en drukt u op **OK** om de optie in te schakelen.

- **[Gewenste tint]** Hiermee past u de tintinstelling aan.
- **[Pixel Plus HD]/[Pixel Precise HD]** Hiermee hebt u toegang tot de geavanceerde instellingen:
  - **[Perfect Natural Motion]** Hiermee vermindert u trillingen in velden en lijnen zodat bewegingen vloeiend worden weergegeven.
  - **[100 Hz Clear LCD]** Hiermee stelt u de vernieuwingsfrequentie van de TV in op de maximale 100 Hz, voor superieure bewegingsscherpte, een beter zwartniveau, hoog contrast met een trillingsvrij, rustig beeld en een grotere kijkhoek.
  - **[Geavanceerde scherppte]** Zorgt voor een uiterst scherpe weergave, vooral bij lijnen en contouren.
  - **[Dynamisch contrast]** Hiermee verbetert u het contrast.
  - **[Dynamische achtergrondverlichting]** Hiermee past u de helderheid van de TV-achtergrondverlichting aan zodat deze overeenkomt met de lichtomstandigheden.

- **[MPEG artefact-reductie]** Hiermee zorgt u voor vloeiende overgangen van digitale beelden. U kunt deze functie in- of uitschakelen.
- **[Kleurverbetering]** Hiermee worden kleuren levendiger en worden details in heldere kleuren verbeterd. U kunt deze functie in- of uitschakelen.
- **[PC-modus]** Hiermee schakelt u het aanpassen van beeldinstellingen in wanneer een PC op de TV is aangesloten via HDMI. Als dit is ingeschakeld, kunt u **[Beeldformaat] > [Niet op schaal]** selecteren voor maximale details bij de weergave van PC-inhoud.
- **[Lichtsensor]** Hiermee past u de instellingen automatisch aan de lichtomstandigheden aan.
- **[Beeldformaat]** Hiermee wijzigt u het beeldformaat.
- **[Modus automatisch format]** Hiermee stelt u het beeldformaat zo in dat het beeld automatisch het scherm vult of automatisch inzoomt in het scherm.



#### Tip

- Als **[Modus automatisch format]** is uitgeschakeld, selecteert u **[Beeldformaat] > [Automatisch formaat]** om de optie in te schakelen.

- **[Beeldverschuiving]** Hiermee past u de positie van het beeld aan.



#### Opmerking

- **[Kleur]-** en **[Contrast]-**instellingen zijn ook toegankelijk via de experiencebalk (zie 'De experiencebalk voor beeld en geluid gebruiken' op pagina 19) voor **[Beeld en geluid]**.

## Het beeldformaat wijzigen

- 1 Druk op **[FORMAT]**.  
↳ Er wordt een lijst met beeldformaten weergegeven.

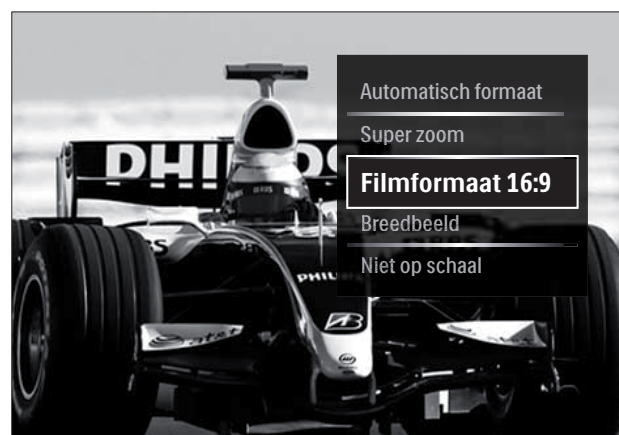

- 2 Druk op de **Navigatietoetsen** om een beeldformaat te selecteren.
- 3 Druk op **OK** om uw keuze te bevestigen.  
↳ Het geselecteerde beeldformaat wordt geactiveerd.



#### Tip

- Beeldformaten zijn ook beschikbaar via het menu (zie 'Het instellingenmenu openen' op pagina 17) **[Configuratie]**.

U kunt de volgende beeldformaten selecteren.



#### Opmerking

- Afhankelijk van de beeldbron, zijn sommige beeldformaten niet beschikbaar en worden ze niet weergegeven op het scherm.
- Voordat u **[Niet op schaal]** aanpast, selecteert u **[Beeld] > [PC-modus] > [Aan]** en drukt u op **OK** om de optie in te schakelen.

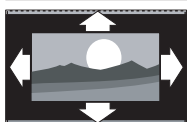

### [Automatisch formaat]

Hiermee wordt het beeld vergroot zodat het het scherm vult (de ondertiteling blijft zichtbaar). Aanbevolen voor zo min mogelijk beeldvervalsing (maar niet voor HD of PC).

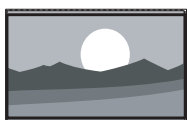

### [Super zoom]

Hiermee worden de zwarte balken aan de zijkanten van uitzendingen met het formaat 4:3 verwijderd. Niet aanbevolen voor HD of PC.

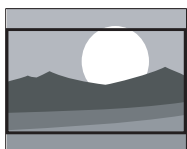

### [Filmformaat 16:9]

Hiermee wordt het traditionele formaat 4:3 gewijzigd in 16:9. Niet aanbevolen voor HD of PC.

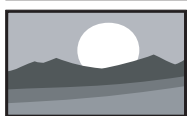

### [Breedbeeld]

Hiermee wordt het traditionele formaat 4:3 uitgerekt tot 16:9.



### [Niet op schaal]

Biedt maximale details voor PC. Alleen beschikbaar als [PC-modus] is ingeschakeld in het menu [Beeld].

## Geluidsinstellingen handmatig aanpassen

- 1 Druk tijdens het televisie kijken op  (Startpagina).  
↳ Het hoofdmenu wordt weergegeven.
- 2 Druk op de **Navigatietoetsen** om [Configuratie] te selecteren.
- 3 Druk op **OK**.  
↳ Het menu [Configuratie] verschijnt.

- 4 Druk op de **Navigatietoetsen** om [Geluid] te selecteren. Het menu verschijnt.
- 5 Druk op **OK**.  
↳ Het menu [Geluid] verschijnt.



- 6 Druk op de **Navigatietoetsen** en op **OK** om een geluidsinstelling te selecteren en aan te passen.
- 7 Druk op **↶ BACK** om af te sluiten.

De volgende geluidsinstellingen kunnen worden geconfigureerd. Afhankelijk van het uitgezonden signaal is het mogelijk dat sommige geluidsinstellingen niet beschikbaar zijn.

- **[Bass]** Hiermee past u het niveau voor de lage tonen aan.
- **[Treble]** Hiermee past u het niveau voor de hoge tonen aan.
- **[Volume]** Hiermee past u het volume aan.

### Opmerking

- Voordat u [Volume - Slechtzienden] aanpast, schakelt u [Slechtzienden] in. Druk tijdens het TV kijken op  **OPTIONS** en selecteer [Slechtzienden]. Selecteer een voorkeursoptie en druk op **OK**.

- **[Volume - Slechtzienden]** Hiermee bepaalt u de mix van de audio voor slechtzienden en de normale audio. Indien beschikbaar bevat audio voor slechtzienden audiobeschrijvingen van wat er op het scherm gebeurt. U kunt dit ook inschakelen door op **AD (Audiodescriptie)** te drukken.

- **[Audiotaal]** (Alleen digitale zenders)  
Hiermee kunt u een audiotaal kiezen als er meerdere talen worden uitgezonden.
- **[Dual I-II]** (Alleen analoge zenders)  
Hiermee kunt u een audiotaal kiezen als er een dubbel geluid wordt uitgezonden.
- **[Mono/Stereo]** Hiermee kiest u mono of stereo als stereo-uitzendingen beschikbaar zijn.
- **[TV luidsprekers]** Schakelt de TV-luidsprekers in of uit. Als **[Automatisch (EasyLink)]** is geselecteerd, worden de TV-luidsprekers uitgeschakeld als er inhoud van een EasyLink-compatibel home theatre-systeem wordt aangetroffen.
- **[Surround]** Hiermee schakelt u ruimtelijk geluid in.
- **[Volume hoofdtelefoon]** Hiermee regelt u het volume van de hoofdtelefoon.
- **[Delta volume]** Hiermee worden volumeverschillen tussen zenders of aangesloten apparaten beperkt. Schakel over naar het aangesloten apparaat voordat u het delta volume wijzigt.
- **[Balans]** Hiermee past u de balans van de linker- en rechterluidspreker aan.
- **[Automatische afstelling volume]** Hiermee vermindert u automatisch plotselinge wisselingen in volumenniveau die bijvoorbeeld optreden bij het overschakelen naar een andere zender.

### Opmerking

- **[Bass]-, [Treble]- en [Beeld en geluid]-** instellingen zijn ook toegankelijk via de experiencebalk (zie 'De experiencebalk voor beeld en geluid gebruiken' op pagina 19) voor **[TV luidsprekers]**. Als dit wordt ondersteund, zijn **[Audiotaal]** en **[Volume - Slechtzienden]** rechtstreeks toegankelijk vanuit het optiemenu.

## Ambilight-instellingen wijzigen (alleen bepaalde modellen)

U kunt de kleur, helderheid en modus van Ambilight aan uw voorkeuren aanpassen.

- 1 Druk tijdens het televisie kijken op  (**Startpagina**).  
↳ Het hoofdmenu wordt weergegeven.
- 2 Druk op de **Navigatietoetsen** om **[Configuratie]** te selecteren.
- 3 Druk op **OK**.  
↳ Het menu **[Configuratie]** verschijnt.
- 4 Druk op de **Navigatietoetsen** om **[Ambilight]** te selecteren.
- 5 Druk op **OK**.  
↳ Het menu **[Ambilight]** verschijnt.
- 6 Druk op **Navigatietoetsen** en **OK** om een instelling van Ambilight te selecteren en te wijzigen.
- 7 Druk op  **BACK** om af te sluiten.

De volgende geluidsinstellingen kunnen worden geconfigureerd.

- **[Ambilight]** Hiermee schakelt u Ambilight in of uit.
- **[Actieve modus]** Ambilight wordt ingesteld tussen Relaxed en Dynamisch. Deze functie is alleen beschikbaar als Ambilight **[Kleur]** is ingesteld op **[Actieve modus]**.
- **[Helderheid]** Hiermee wijzigt u de lichtuitvoer van Ambilight.
- **[Kleur]** Hiermee selecteert u een vooraf ingestelde kleurinstelling of een aangepaste kleurinstelling.
- **[Gewenste kleur]** Hiermee kunt u vooraf ingestelde kleuren fijner afstemmen.
- **[Scheiding]** Hiermee kunt u het Ambilight-kleurverschil tussen de zijden van de TV instellen. Als u deze functie uitschakelt, verkrijgt u een dynamische, uniforme Ambilight-kleur.
- **[TV switch off]** Hiermee selecteert u hoe Ambilight wordt uitgeschakeld wanneer de TV wordt uitgeschakeld.



# Geavanceerde teletekstfuncties gebruiken

## Het menu met teletekstopties openen

Hiermee hebt u toegang tot de teletekstfuncties via het menu met teletekstopties.

- 1 Druk op **TELETEXT**.  
↳ Het teletekstscherf verschijnt.
- 2 Druk op **OPTIONS**.  
↳ Het menu met teletekstopties wordt weergegeven.



- 3 Druk op de **Navigatietoetsen** om een optie te selecteren:
  - **[Pagina vastzetten]** Hiermee zet u de huidige pagina stil.
  - **[Dual screen]/[Vol scherm]** Hiermee schakelt u Dual Screen-teletekst in of uit.
  - **[Verborgen info]** Hiermee kunt u verborgen informatie op een pagina verbergen of weergeven, zoals oplossingen van raadsels of puzzels.
  - **[Subpagina's doorlopen]** Hiermee kunt u automatisch door subpagina's bladeren indien deze beschikbaar zijn.
  - **[Taal]** Hiermee schakelt u over naar een andere taalgroep om een taal die een andere tekenset bevat, goed weer te geven.
- 4 Druk op **OK** om uw keuze te bevestigen.  
↳ Het teletekstscherf verschijnt.

## Tip

- Druk op elk gewenst moment op **OPTIONS** om het optiemenu te sluiten.

## Subpagina's van een teletekstpagina selecteren

Een teletekstpagina kan verschillende subpagina's bevatten. Subpagina's worden weergegeven op een balk naast het nummer van de hoofdpagina.

## Opmerking

- Voordat u subpagina's (zie 'Het menu met teletekstopties openen' op pagina 24) kunt selecteren, moet u het bladeren door subpagina's inschakelen.

- 1 Druk op **TELETEXT**.  
↳ Het teletekstscherf verschijnt.
- 2 Kies een teletekstpagina.
- 3 Druk op **◀** of **▶** om een subpagina te selecteren.  
↳ De subpagina verschijnt.

## Selecteer T.O.P. teletekstuitzendingen selecteren

Met behulp van T.O.P.-teletekstuitzendingen (Table Of Pages) kunt u van het ene onderwerp naar het andere overspringen zonder paginanummers te gebruiken. T.O.P.- teletekst wordt niet uitgezonden op alle TV-zenders.

- 1 Druk op **TELETEXT**.  
↳ Het teletekstscherf verschijnt.
- 2 Druk op **INFO**.  
↳ Het T.O.P.- overzicht wordt weergegeven.
- 3 Druk op **Navigatietoetsen** om een onderwerp te selecteren.
- 4 Druk op **OK** om uw keuze te bevestigen.  
↳ De teletekstpágina wordt weergegeven.

---

## Teletekst doorzoeken

Een teletekstpagina zoeken via een onderwerp op een woord.

- 1 Druk op **TELETEXT**.  
↳ Het teletekstschermbeschrijving verschijnt.
- 2 Druk op **OK** om het eerste woord of nummer te markeren.
- 3 Druk op **Navigatietoetsen** om naar het woord of nummer te gaan dat u wilt zoeken.
- 4 Druk op **OK** om te beginnen met zoeken.
- 5 Druk op **▲** tot er geen woorden of nummers meer zijn gemarkeerd om het zoeken te beëindigen.

---

## Teletekstpagina's vergroten

U kunt de teletekstpagina vergroten, zodat u deze gemakkelijker kunt lezen.

- 1 Druk op **TELETEXT**.  
↳ Het teletekstschermbeschrijving verschijnt.
- 2 Druk op **FORMAT**.  
↳ Het teletekstschermbeschrijving wordt vergroot.
- 3 Druk op:
  - De **Navigatietoetsen** om over het scherm te bewegen.
  - **FORMAT** om naar het normale beeldformaat terug te keren.

---

## Teletekst 2.5 gebruiken

Teletekst 2.5 biedt meer kleuren en betere grafische afbeeldingen dan normale teletekst. Als Teletekst 2.5 wordt uitgezonden door een zender, wordt dit standaard ingeschakeld.

- 1 Druk tijdens het televisie kijken op **Startpagina**.  
↳ Het hoofdmenu wordt weergegeven.
- 2 Druk op de **Navigatietoetsen** om **[Configuratie]** te selecteren.
- 3 Druk op **OK**.  
↳ Het menu **[Configuratie]** verschijnt.

- 4 Druk op de **Navigatietoetsen** om **[Installatie] > [Voorkeuren] > [Teletekst 2.5] > [Aan]** of **[Uit]** te selecteren.  
↳ Teletekst 2.5 wordt ingeschakeld of uitgeschakeld.
- 5 Druk op **BACK** om af te sluiten of druk op **Startpagina** om terug te keren naar het hoofdmenu.

---

## Lijsten met favoriete kanalen maken en gebruiken

U kunt lijsten met favoriete TV-zenders maken zodat u deze zenders gemakkelijk kunt vinden.

### Opmerking

- Digitale radiozenders kunnen ook aan lijsten met favorieten worden toegevoegd, als dit wordt ondersteund.

Alleen zenders in een favorietenlijst bekijken, of alle zenders bekijken als er momenteel een favorietenlijst geselecteerd is.

- 1 Druk tijdens het televisie kijken op **OK**.  
↳ Het zenderoverzicht verschijnt.
- 2 Druk op **OPTIONS**.  
↳ Het menu met opties wordt weergegeven.



- 3 Druk op de **Navigatietoetsen** om **[Selecteer lijst]** te selecteren.

- 4 Druk op **OK**.  
↳ Het menu **[Selecteer lijst]** verschijnt.
- 5 Druk op de **Navigatietoetsen** om te selecteren:
  - **[Alle]** Hiermee worden alle zenders weergegeven.
  - **[Voorkeurzenders]** Hiermee worden zenders in een geselecteerde lijst met favorieten weergegeven.
  - **[Radio]** Hiermee worden alleen radiozenders weergegeven.
  - **[Digitaal]** Hiermee worden alleen digitale zenders weergegeven.
  - **[Analoog]** Hiermee worden alleen analoge zenders weergegeven.
- 6 Druk op **OK** om uw keuze te bevestigen.  
↳ De geselecteerde lijst wordt toegepast op het zenderoverzicht.

## Zenders toevoegen aan of verwijderen uit een lijst met favorieten



Tip

- Selecteer **[Alle]** zenders voordat u een zender aan de lijst met favorieten toevoegt.

- 1 Tijdens het televisie kijken kunt u overschakelen naar de zender die u wilt toevoegen aan of verwijderen uit een lijst met favorieten.  
U kunt ook op **OK** drukken om het zenderoverzicht te openen en op de **Navigatietoetsen** drukken om de zender te selecteren die u wilt toevoegen of verwijderen.
- 2 Druk op **☰ OPTIONS**.  
↳ Het menu met opties wordt weergegeven.
- 3 Druk op de **Navigatietoetsen** om **[Als favoriet merken]** of **[Niet als favoriet aanmerken]** te selecteren.  
↳ In het zenderoverzicht verschijnt een sterretje om aan te geven dat de zender is toegevoegd aan de lijst met favorieten. Het sterretje verdwijnt als u de zender uit de lijst met favorieten verwijdert.

## Volgorde en naam van zenders wijzigen

### Volgorde/naam van zenders wijzigen

Verplaats/herorden de zenders in het zenderoverzicht naar de gewenste locatie.

- 1 Druk tijdens het televisie kijken op **OK**.  
↳ Het zenderoverzicht verschijnt.
- 2 Druk op **☰ OPTIONS**.  
↳ Het menu met opties wordt weergegeven.
- 3 Druk op de **Navigatietoetsen** om **[Herordenen]** te selecteren en druk vervolgens op **OK**.  
↳ Er verschijnt een bericht op het scherm. Als u door wilt gaan, gaat u naar stap 4.  
↳ Als u wilt annuleren en afsluiten, drukt u op **☰ OPTIONS** en volgt u de instructies op het scherm.
- 4 Druk op de **Navigatietoetsen** om de zender te selecteren die u op een andere positie in het overzicht wilt plaatsen.  
↳ Er verschijnt een kader om de geselecteerde zender.

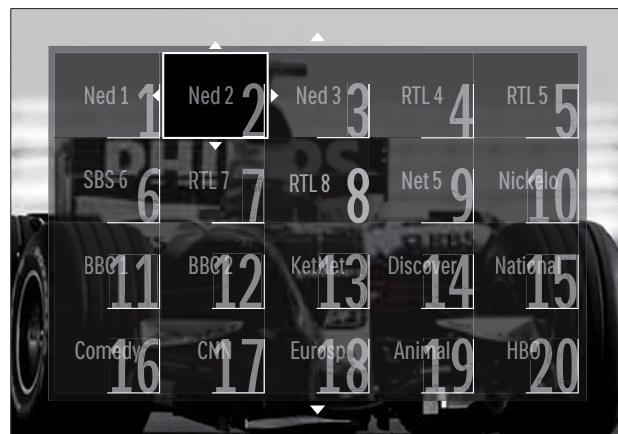

- 5 Druk op de **Navigatietoetsen** om de zender naar de gewenste positie in het overzicht te verplaatsen.
- 6 Druk op **OK** om uw keuze te bevestigen.  
↳ De zender wordt verplaatst naar de geselecteerde locatie.
- 7 Druk op **↶ BACK** om het zenderoverzicht af te sluiten.

---

## Zenders hernoemen

Hiermee hernoemt u zenders in de zenderlijst op TV.

- 1 Druk tijdens het televisie kijken op **OK**.  
↳ Het zenderoverzicht verschijnt.
- 2 Druk op de **Navigatietoetsen** om een zender te selecteren waarvan u de naam wilt wijzigen.
- 3 Druk op **⌂ OPTIONS**.  
↳ Het menu met opties wordt weergegeven.
- 4 Druk op de **Navigatietoetsen** om **[Nieuwe naam]** te selecteren.  
↳ Er wordt een invoerscherm weergegeven.
- 5 Druk op de **Navigatietoetsen** of **Cijfertoetsen** om de naam te bewerken en druk vervolgens op **OK**.
- 6 Als u klaar bent, drukt u op de **Navigatietoetsen** om **[Klaar]** te selecteren.
  - Als u de ingevoerde naam wilt wissen, drukt u op **[Wissen]**.
  - Als u wilt annuleren, selecteert u **[Annuleer]**.
- 7 Druk op **OK** om uw keuze te bevestigen.
- 8 Druk op **↩ BACK** om het zenderoverzicht af te sluiten.

---

## Zenders verbergen en zichtbaar maken

---

### Zenders verbergen

Verberg zenders in het zenderoverzicht om niet-toegestane toegang te voorkomen.

- 1 Druk tijdens het televisie kijken op **OK**.  
↳ Het zenderoverzicht verschijnt.
- 2 Druk op de **Navigatietoetsen** om een zender te selecteren die u wilt verbergen.
- 3 Druk op **⌂ OPTIONS**.  
↳ Het menu met opties wordt weergegeven.
- 4 Druk op de **Navigatietoetsen** om **[Zender verbergen]** te selecteren.
- 5 Druk op **OK** om uw keuze te bevestigen.  
↳ De zender wordt verborgen.
- 6 Druk op **↩ BACK** om het zenderoverzicht af te sluiten.

---

### Zenders zichtbaar maken

Geef verborgen zenders weer.

- 1 Druk tijdens het televisie kijken op **OK**.  
↳ Het zenderoverzicht verschijnt.
- 2 Druk op **⌂ OPTIONS**.  
↳ Het menu met opties wordt weergegeven.
- 3 Druk op de **Navigatietoetsen** om **[Verborgen zenders weergeven]** te selecteren.
- 4 Druk op **OK**.  
↳ Verborgen zenders worden weergegeven in het zenderoverzicht, maar zonder dat de zenderinformatie wordt weergegeven. Er wordt een zwart vak weergegeven.



- 5 Druk op de **Navigatietoetsen** om de zender te selecteren die u zichtbaar wilt maken.
- 6 Druk op **OPTIONS**.  
↳ Het menu met opties wordt weergegeven.
- 7 Druk op de **Navigatietoetsen** om **[Zender weergeven]** te selecteren en druk vervolgens op **OK**.  
↳ De zender wordt zichtbaar.

#### Opmerking

- Herhaal stap 5-7 om andere zenders zichtbaar te maken.

## De elektronische programmagids gebruiken

#### Opmerking

- EPG is niet in alle landen beschikbaar. Als EPG wel beschikbaar is, krijgt u **[Nu]/[Volgende]** of 8 dagen EPG.

EPG is een gids op het scherm voor digitale zenders. Met EPG kunt u:

- Een lijst weergegeven met digitale programma's die worden uitgezonden
- Zien welke programma binnenkort worden uitgezonden
- Programma's op genre sorteren
- Een herinnering instellen voor het begin van een programma
- Favoriete EPG-zenders instellen

## De elektronische programmagids inschakelen

#### Opmerking

- De eerste keer dat u de EPG gebruikt kan het programma u vragen een update uit te voeren. Volg de instructies op het scherm om de update uit te voeren.

- 1 Druk tijdens het televisie kijken op **GUIDE**.  
↳ Het EPG-menu wordt weergegeven.



- 2 Druk op:
  - De **Navigatietoetsen** om over het scherm te bewegen.
  - **INFO** om meer informatie over een programma (zie 'Informatie over een zender/programma weergeven' op pagina 29) weer te geven.
  - **OPTIONS** om het optiemenu (zie 'Het menu met EPG-opties gebruiken' op pagina 29) weer te geven.
- 3 Druk op **BACK** om af te sluiten en naar de oorspronkelijke zender te gaan, of druk op **OK** om af te sluiten en naar de geselecteerde zender te gaan..

## Informatie over een zender/ programma weergeven

- 1 Druk tijdens het televisie kijken of in de EPG op **INFO**.  
↳ Het scherm met programma-informatie wordt weergegeven.
- 2 Druk op de **Navigatietoetsen** om door de schermen te bladeren.
- 3 Druk op om af te sluiten en naar de oorspronkelijke zender te gaan, of druk op **BACK** om af te sluiten en naar het EPG-menu te gaan..

## Het menu met EPG-opties gebruiken

Gebruik het menu met EPG-opties om herinneringen in te stellen of te wissen, de dag te wijzigen en voor andere handige EPG-opties.



### Opmerking

- De EPG-opties zijn alleen toegankelijk voor 8 dagen TV-zendergegevens.

- 1 Druk in de EPG op **OPTIONS**.  
↳ Het menu met EPG-opties wordt weergegeven.



- 2 Druk op de **Navigatietoetsen** en op **OK** om te selecteren en aan te passen:
  - **[Voorprogrammering instellen]** Hiermee stelt u programmaherinneringen in.

- **[Voorprogrammering wissen]** Hiermee wist u programmaherinneringen.
- **[Dag wijzigen]** Hiermee stelt u de EPG-dag in. Selecteer **[Vandaag]**, **[Volgende dag]** of **[Vorige dag]**.
- **[Meer informatie]** Hiermee geeft u programma-informatie weer.
- **[Zoeken op genre]** Hiermee zoekt u TV-programma's op genre.
- **[Vastgelegde voorprogr.]** Hiermee geeft u programmaherinneringen weer.
- **[Voorkeurzenders]** Hiermee stelt u voorkeurs-EPG-zenders in.

- 3 Druk op **OPTIONS** om af te sluiten en naar het menu met EPG-opties te gaan.

## Timers gebruiken

U kunt timers instellen om de TV op een opgegeven tijdstip in de stand-bymodus te zetten.

## De televisie automatisch overschakelen naar stand-by (sleeptimer)

Met de sleeptimer wordt de televisie na een vooraf bepaalde tijd automatisch overgeschakeld naar de stand-bymodus.



### Tip

- U kunt altijd de TV al eerder uitschakelen of de sleeptimer opnieuw instellen.

- 1 Druk tijdens het televisie kijken op **Startpagina**.  
↳ Het hoofdmenu wordt weergegeven.
- 2 Druk op de **Navigatietoetsen** om **[Configuratie]** te selecteren.
- 3 Druk op **OK**.  
↳ Het menu **[Configuratie]** verschijnt.
- 4 Druk op de **Navigatietoetsen** om **[Diversen]** > **[Sleeptimer]** te selecteren.  
↳ Het menu **[Sleeptimer]** verschijnt.

- 5 Druk op de **Navigatietoetsen** om de tijd voor de sleeptimer in te stellen.
  - ↳ U kunt een instelling kiezen van maximaal 180 minuten, in stappen van vijf minuten. Als de sleeptimer wordt ingesteld op nul minuten, wordt deze uitgeschakeld.
- 6 Druk op **OK** om de sleeptimer te activeren.
  - ↳ De TV wordt na de ingestelde tijd overgeschakeld naar de stand-bymodus.
- 7 Druk op **↩ BACK** om af te sluiten of druk op **🏠 (Startpagina)** om terug te keren naar het hoofdmenu.

---

## Kinderslot en kwalificatievergrendeling gebruiken

Door de TV te vergrendelen en leeftijdsgrenzen te gebruiken, kunt u verhinderen dat uw kinderen TV-kijken.

---

### De code voor het kinderslot instellen of wijzigen

- 1 Druk tijdens het televisie kijken op **🏠 (Startpagina)**.
  - ↳ Het hoofdmenu wordt weergegeven.
- 2 Druk op de **Navigatietoetsen** om **[Configuratie]** te selecteren.
- 3 Druk op **OK**.
  - ↳ Het menu **[Configuratie]** verschijnt.
- 4 Druk op de **Navigatietoetsen** om **[Diversen] > [Code ingeven]/[Code wijzigen]** te selecteren.
  - ↳ Het menu **[Code ingeven]/[Code wijzigen]** wordt weergegeven.
- 5 Voer de code in met de **Cijfertoetsen**.

- 6 Druk op **OK**.
  - ↳ Er wordt een bericht weergegeven dat de code is ingesteld.
- 7 Druk op **↩ BACK** om af te sluiten of druk op **🏠 (Startpagina)** om terug te keren naar het hoofdmenu.



#### Tip

- Bent u uw code vergeten, voer dan '8888' in om nog aanwezige codes te negeren.

---

## De TV vergrendelen of ontgrendelen

Hiermee vergrendelt u de TV om toegang tot alle zenders en aangesloten apparaten te voorkomen.

- 1 Druk tijdens het televisie kijken op **🏠 (Startpagina)**.
  - ↳ Het hoofdmenu wordt weergegeven.
- 2 Druk op de **Navigatietoetsen** om **[Configuratie]** te selecteren.
- 3 Druk op **OK**.
  - ↳ Het menu **[Configuratie]** verschijnt.
- 4 Druk op de **Navigatietoetsen** om **[Diversen] > [Kinderslot] > [Vergrendelen]/ [Alles ontgrendelen]** te selecteren.
  - ↳ Er wordt een bericht weergegeven waarin u wordt gevraagd de code voor het kinderslot in te voeren.
- 5 Voer de code voor het kinderslot in met de **Cijfertoetsen**.
  - ↳ Het menu **[Kinderslot]** verschijnt.
- 6 Druk op de **Navigatietoetsen** om **[Vergrendelen]/[Alles ontgrendelen]** te selecteren:
- 7 Druk op **OK** om uw keuze te bevestigen.
  - ↳ Alle kanalen en aangesloten apparaten worden vergrendeld of ontgrendeld.
- 8 Druk op **↩ BACK** om af te sluiten of druk op **🏠 (Startpagina)** om terug te keren naar het hoofdmenu.

---

## Kwalificatie door ouders inschakelen

### Opmerking

- Kwalificatie door ouders is niet in alle landen beschikbaar.

Sommige digitale uitzenders hebben een leeftijdsgrens aan hun programma's toegekend. Voordat u kwalificatie door ouders kunt instellen, moet u de functie inschakelen.

- 1 Druk tijdens het televisie kijken op  (**Startpagina**).  
↳ Het hoofdmenu wordt weergegeven.
- 2 Druk op de **Navigatietoetsen** om **[Configuratie]** te selecteren.
- 3 Druk op **OK**.  
↳ Het menu **[Configuratie]** verschijnt.
- 4 Druk op de **Navigatietoetsen** om **[Kinderslot]** > **[Diversen]** te selecteren en druk vervolgens op .  
↳ Er wordt een bericht weergegeven waarin u wordt gevraagd de code voor het kinderslot in te voeren.
- 5 Voer de code voor het kinderslot in met de **Cijfertoetsen**.
- 6 Druk op **Navigatietoetsen** om in het menu een niveau terug te gaan naar **[Diversen]** > **[Kwalificatie door ouders]**.  
↳ Het menu **[Kwalificatie door ouders]** is nu beschikbaar.

---

## Kwalificatie door ouders instellen

Sommige digitale uitzenders hebben een leeftijdsgrens aan hun programma's toegekend. U kunt uw TV zo instellen dat alleen programma's met een leeftijdsgrens lager dan de leeftijd van uw kind worden weergegeven.

### Opmerking

- Voordat u kwalificatie door ouders kunt instellen, moet u de functie (zie 'Kwalificatie door ouders inschakelen' op pagina 31) inschakelen.

- 1 Druk tijdens het televisie kijken op  (**Startpagina**).  
↳ Het hoofdmenu wordt weergegeven.
- 2 Druk op de **Navigatietoetsen** om **[Configuratie]** te selecteren.
- 3 Druk op **OK**.  
↳ Het menu **[Configuratie]** verschijnt.
- 4 Druk op de **Navigatietoetsen** om **[Diversen]** > **[Kwalificatie door ouders]** te selecteren.  
↳ Er wordt een bericht weergegeven waarin u wordt gevraagd de code voor het kinderslot in te voeren.
- 5 Voer de code voor het kinderslot in met de **Cijfertoetsen**.
- 6 Druk op de **Navigatietoetsen** om een leeftijdsgrens te selecteren en druk vervolgens op **OK** om de instelling toe te passen.  
↳ Alle programma's boven de geselecteerde leeftijdsgrens worden geblokkeerd.
- 7 Druk op  **BACK** om af te sluiten of druk op  (**Startpagina**) om terug te keren naar het hoofdmenu.

---

## Ondertiteling gebruiken

U kunt voor elke TV-zender ondertiteling instellen. Ondertiteling wordt uitgezonden via teletekst of digitale DVB-T-uitzendingen. Voor digitale uitzendingen kunt u een ondertiteltaal selecteren.

---

## Ondertiteling op analoge TV-zenders inschakelen of uitschakelen

- 1 Schakel over naar een analoge TV-zender.
- 2 Druk op **TELETEXT**.
- 3 Voer het driecijferige paginanummer van de ondertitelingspagina in met de **Cijfertoetsen**.



- 4 Druk op **TELETEXT** om teletekst uit te schakelen.
- 5 Druk op **SUBTITLE**.  
↳ Het menu [**Ondertiteling**] verschijnt.

#### Opmerking

- Het menu [**Ondertiteling**] is ook beschikbaar via het menu [**Configuratie**].

- 6 Druk op de **Navigatietoetsen** om te selecteren:
  - [**Aan**] Hiermee schakelt u ondertiteling in.
  - [**Uit**] Hiermee schakelt u ondertiteling uit.
  - [**Aan tijdens mute**] Hiermee wordt de ondertiteling alleen weergegeven als het geluid gedempt is.
- 7 Druk op **OK** om uw keuze te bevestigen.  
↳ De ondertiteling wordt ingeschakeld of uitgeschakeld.
- 8 Druk op **BACK** om af te sluiten of druk op **(Startpagina)** om terug te keren naar het hoofdmenu.

#### Opmerking

- Herhaal deze procedure om ondertiteling op elke analoge zender in te schakelen.
- Als EasyLink is ingeschakeld, wordt er geen ondertiteling weergegeven als [**Aan tijdens mute**] is geselecteerd (zie 'EasyLink in- of uitschakelen' op pagina 57).

## Ondertiteling op digitale TV-zenders inschakelen of uitschakelen

- 1 Druk op **SUBTITLE**.  
↳ Het menu [**Ondertiteling**] verschijnt.

#### Opmerking

- Het menu [**Ondertiteling**] is ook beschikbaar via het menu (zie 'Het instellingenmenu openen' op pagina 17) [**Configuratie**].

- 2 Druk op de **Navigatietoetsen** om te selecteren:
  - [**Aan**] Hiermee schakelt u ondertiteling in.
  - [**Uit**] Hiermee schakelt u ondertiteling uit.
  - [**Aan tijdens mute**] Hiermee wordt de ondertiteling alleen weergegeven als het geluid gedempt is.
- 3 Druk op **OK**.  
↳ De ondertiteling wordt ingeschakeld of uitgeschakeld.
- 4 Druk op **BACK** om af te sluiten of druk op **(Startpagina)** om terug te keren naar het hoofdmenu.

## De taal van de ondertiteling selecteren voor digitale TV-zenders

#### Opmerking

- Als u een taal voor ondertiteling van een digitale zender selecteert zoals hieronder beschreven, wordt de voorkeurstaal voor ondertiteling die is ingesteld in het installatiemenu tijdelijk genegeerd.

- 1 Druk tijdens het televisie kijken op **(Startpagina)**.  
↳ Het hoofdmenu wordt weergegeven.
- 2 Druk op de **Navigatietoetsen** om [**Configuratie**] te selecteren.
- 3 Druk op **OK**.  
↳ Het menu [**Configuratie**] verschijnt.
- 4 Druk op de **Navigatietoetsen** om [**Diversen**] > [**Taal ondertitels**] te selecteren.  
↳ Er wordt een lijst met ondertiteltaal weergegeven.
- 5 Druk op de **Navigatietoetsen** om een taal te selecteren.
- 6 Druk op **OK** om uw keuze te bevestigen.  
↳ De ondertiteltaal wordt toegepast.

#### Opmerking

- Selecteer voorkeurstalen voor ondertiteling in het menu [**Talen**]. Als ondertiteling is ingeschakeld, wordt deze automatisch weergegeven in de voorkeurstalen.

---

## De TV-klok gebruiken

U kunt een klok weergeven op het TV-scherm. De klok geeft de huidige tijd weer op basis van de tijdgegevens die worden ontvangen van uw TV-aanbieder.

---

### De TV-klok weergeven

U kunt een klok met de huidige tijd weergeven op het TV-scherm.

- 1 Druk tijdens het televisie kijken op  **OPTIONS**.  
↳ Het menu met opties wordt weergegeven.
- 2 Druk op de **Navigatietoetsen** om **[Klok]** te selecteren.
- 3 Druk op **OK** om uw keuze te bevestigen.  
↳ De klok wordt weergegeven op het TV-scherm.



#### Opmerking

- Als u de klok wilt uitschakelen, herhaalt u de bovenstaande procedure.



#### Tip

- De klok is ook beschikbaar via het menu (zie 'Het instellingenmenu openen' op pagina 17)[**Configuratie**].

---

### De klokmodus wijzigen

De klokmodus is standaard ingesteld op **[Automatisch]**, waarbij de TV-klok wordt gesynchroniseerd met UTC (Coordinated Universal Time). Als uw TV geen UTC-transmissies kan ontvangen, stelt u de klokmodus in op **[Handmatig]**. Als de klokmodus **[Handmatig]** is, worden de tijdgegevens gebaseerd op uw huidige tijdzone (zie 'Stap 1 Uw systeem selecteren' op pagina 42) en zomertijd-omstandigheden (zie 'Zomertijd inschakelen of uitschakelen' op pagina 33).

- 1 Druk tijdens het televisie kijken op  (**Startpagina**).  
↳ Het hoofdmenu wordt weergegeven.
- 2 Druk op de **Navigatietoetsen** om **[Configuratie]** te selecteren.
- 3 Druk op **OK**.  
↳ Het menu **[Configuratie]** verschijnt.
- 4 Druk op de **Navigatietoetsen** om **[Installatie] > [Klok] > [Auto klok modus]** te selecteren.  
↳ Het menu **[Auto klok modus]** verschijnt.
- 5 Druk op de **Navigatietoetsen** om **[Automatisch]** of **[Handmatig]** te selecteren.
- 6 Druk op **OK** om uw keuze te bevestigen.  
↳ De klokmodus wordt ingesteld.

---

### Zomertijd inschakelen of uitschakelen

Als de klokmodus is ingesteld op **[Handmatig]**, schakelt u zomertijd in of uit als dat nodig is voor uw tijdzone.

- 1 Druk in het menu **[Klok]** op de **Navigatietoetsen** om **[Zomertijd]** te selecteren.  
↳ Het menu **[Zomertijd]** verschijnt.
- 2 Druk op de **Navigatietoetsen** om **[Zomertijd]** of **[Wintertijd]** te selecteren.
- 3 Druk op **OK** om uw keuze te bevestigen.  
↳ De zomertijd wordt ingeschakeld of uitgeschakeld voor uw tijdzone.

## Foto's bekijken, muziek afspelen en video kijken

### ! Let op

- Philips is niet verantwoordelijk als het USB-opslagapparaat niet wordt ondersteund en is ook niet verantwoordelijk voor beschadiging of verlies van gegevens op het apparaat.

De TV is voorzien van een USB-aansluiting waarmee u foto's kunt bekijken, muziek kunt beluisteren of films kunt bekijken vanaf een USB-opslagapparaat.

De TV is eveneens voorzien van een netwerkaansluiting waarmee u mediabestanden rechtstreeks van uw computer kunt openen en afspelen.

## Een USB-opslagapparaat aansluiten en de inhoudsbrowser openen

- 1 Sluit terwijl de TV is ingeschakeld het USB-opslagapparaat aan op de USB-poort aan de zijkant van de TV.  
↳ De USB-inhoudsbrowser wordt weergegeven.

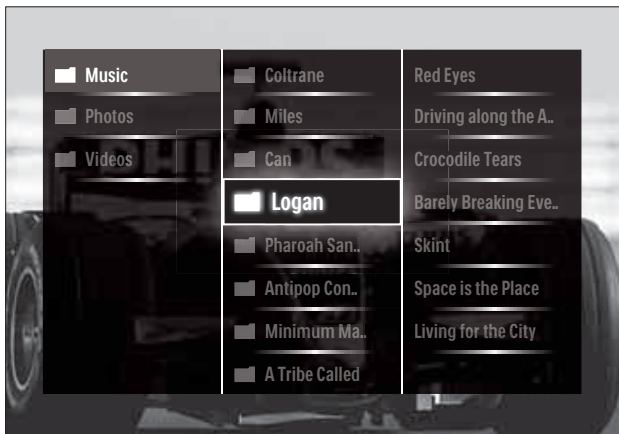

### ☰ Opmerking

- U kunt de USB-inhoudsbrowser ook openen door **[USB openen]** te selecteren in het hoofdmenu.
- Als u meerdere USB-opslagapparaten aansluit via een USB-hub, wordt een bericht weergegeven waarin u wordt gevraagd een apparaat te selecteren. Druk op de **Navigatietoetsen** om het apparaat te selecteren en druk vervolgens op **OK** om te bevestigen.

- 2 Druk op **▲(HOME)** om de USB-inhoudsbrowser af te sluiten.  
↳ Het hoofdmenu wordt weergegeven.

## Stuit het apparaat aan op een netwerk en open de mediaverkenner

Controleer dat de TV is aangesloten op een computernetwerk (zie 'Stuit het apparaat aan op een netwerk en open de mediaverkenner' op pagina 34) voordat u de mediaverkenner opent.

- 1 Druk tijdens het televisie kijken op **▲**.  
↳ Het hoofdmenu wordt weergegeven.
- 2 Druk op de **Navigatietoetsen** om **[PC openen]** te selecteren.  
↳ De USB-inhoudsbrowser wordt weergegeven.

## Een diavoorstelling van uw foto's bekijken

- 1 Druk in de USB-inhoudsbrowser op de **Navigatietoetsen** om een foto te selecteren.
- 2 Druk op **▶||** of **OK**.  
↳ De diavoorstelling begint bij de geselecteerde afbeelding.
- 3 Druk op:
  - **▶||** om de diavoorstelling te onderbreken.
  - **◀/▶**, **◀/▶▶** of **P +/-** om terug te gaan of om verder te gaan naar de volgende afbeelding.
  - **■** om de diavoorstelling te beëindigen en terug te gaan naar de USB-browser.

---

## Instellingen van de diavoorstelling wijzigen

- 1 Druk tijdens het weergeven van een diavoorstelling op **OPTIONS**.  
↳ Het menu met opties wordt weergegeven.
- 2 Druk op de **Navigatietoetsen** om te selecteren en aan te passen:
  - **[Roteren]** Hiermee kunt u een foto draaien.
  - **[Herhalen]** Hiermee wordt de diavoorstelling herhaald.
  - **[Shuffle aan]** Hiermee worden afbeeldingen in de diavoorstelling in willekeurige volgorde weergegeven.
  - **[Shuffle uit]** Hiermee schakelt u het in willekeurige volgorde weergegeven van afbeeldingen in de diavoorstelling uit.
  - **[Snelheid diapresentatie]** Hiermee stelt u in hoe lang een afbeelding wordt weergegeven.
  - **[Overgang diapresentatie]** Hiermee stelt u de overgang tussen afbeeldingen in.
- 3 Druk op **OK** om uw keuze te bevestigen.  
↳ De instelling voor de diavoorstelling wordt toegepast.

---

## Naar muziek luisteren

- 1 Druk in de USB-inhoudsbrowser op de **Navigatietoetsen** om een nummer te selecteren.
- 2 Druk op **OK**.  
↳ Het nummer wordt afgespeeld in de muziekspeler.
- 3 Druk op:
  - **P +/-** om naar het volgende of vorige nummer te gaan.
  - **◀◀▶▶** om een nummer snel vooruit of terug te spoelen.
  - **▶||** om een nummer af te spelen of te onderbreken.
- 4 Druk op **■** of **OK** om het afspelen te stoppen en naar de USB-inhoudsbrowser te gaan.

---

## Muziekinstellingen wijzigen

- 1 Druk vanuit de muziekspeler op **OPTIONS**.  
↳ Het menu met opties wordt weergegeven.
- 2 Druk op de **Navigatietoetsen** om te selecteren en aan te passen:
  - **[Herhalen]** Hiermee herhaalt u een nummer of album.
  - **[Shuffle aan]/[Shuffle uit]** Hiermee schakelt u het willekeurig afspelen van nummers in of uit.
- 3 Druk op **OK** om uw keuze te bevestigen.  
↳ De muziekinstelling wordt toegepast.



### Opmerking

- U hebt ook toegang tot instellingen voor diavoorstellingen door op de knop **OPTIONS** te drukken vanuit de USB-inhoudsbrowser.

---

## Video kijken

- 1 Druk in de USB-inhoudsbrowser op de **Navigatietoetsen** om een video te selecteren.
- 2 Druk op **OK**.  
↳ De video wordt afgespeeld in de videospeler.
- 3 Druk op:
  - **P +/-** om naar de volgende of vorige video te gaan.
  - **◀◀▶▶** om een video snel vooruit of terug te spoelen.
  - **▶||** om een video af te spelen of te onderbreken.
- 4 Druk op **■** of **OK** om het afspelen te stoppen en naar de USB-inhoudsbrowser te gaan.

---

## Video-instellingen wijzigen

- 1 Druk vanuit de videospeler op **OPTIONS**.  
↳ Het menu met opties wordt weergegeven.
- 2 Druk op de **Navigatietoetsen** om te selecteren en aan te passen:
  - **[Klein scherm]** Hiermee wordt video in een klein scherm afgespeeld.
  - **[Vol scherm]** Hiermee wordt video op het volledige scherm afgespeeld.
  - **[Herhalen]** Hiermee herhaalt u een video.
  - **[Shuffle aan]/[Shuffle uit]** Hiermee schakelt u het willekeurig afspelen van video's in of uit.
- 3 Druk op **OK** om de gewijzigde instelling te bevestigen.

---

## Een USB-opslagapparaat verwijderen

### Let op

- Volg deze procedure om schade aan het USB-opslagapparaat te voorkomen.

- 1 Druk op **⬆️(HOME)** om de USB-inhoudsbrowser af te sluiten.
- 2 Wacht vijf seconden voordat u het USB-opslagapparaat verwijdert.

---

## Luisteren naar digitale radiozenders

Als er digitale uitzendingen beschikbaar zijn, worden er tijdens de installatie automatisch digitale radiozenders geïnstalleerd.

- 1 Druk tijdens het televisie kijken op **OK**.  
↳ Het zenderoverzicht verschijnt.
- 2 Druk op **OPTIONS**.  
↳ Het menu met opties wordt weergegeven.
- 3 Druk op de **Navigatietoetsen** om **[Selecteer lijst]** te selecteren.  
↳ Het menu **[Selecteer lijst]** verschijnt.

- 4 Druk op de **Navigatietoetsen** om **[Radio]** te selecteren.
- 5 Druk op **OK**.  
↳ Er wordt een lijst met beschikbare digitale radiozenders weergegeven in het zenderoverzicht.
- 6 Druk op de **Navigatietoetsen** om een radiozender te selecteren.
- 7 Druk op **OK**.  
↳ De geselecteerde digitale radiozender wordt afgespeeld via de TV-luidsprekers.

---

## Scenea gebruiken

---

### Scenea activeren

Met de Scenea-functie kunt u een afbeelding als achtergrond op uw TV weergeven. Zorg ervoor dat de locatie van de TV is ingesteld op de modus **[Thuis]**.

- 1 Druk op **⬆️**.
- 2 Selecteer **[Scenea]** en druk op **OK**.  
↳ De standaardafbeelding of vooraf geladen afbeelding wordt weergegeven.

### Opmerking

- Opmerking: als de sleeptimer is uitgeschakeld, wordt de achtergrond gedurende 240 minuten weergegeven. Anders wordt deze gedurende de duur van de sleeptimer (zie 'De televisie automatisch overschakelen naar stand-by (sleeptimer)' op pagina 29) weergegeven.

---

### Een afbeelding als Scenea-achtergrond instellen

#### Opmerking

- Het afbeeldingsbestand mag niet groter zijn dan 1 MB.

- 1 Sluit het USB-opslagapparaat aan op de TV.

- 2 Selecteer **[USB openen]** en druk op **OK**.
- 3 Selecteer een afbeelding en druk op **☒**.
- 4 Selecteer **[Instellen als Scenea]** en druk op **OK**.
- 5 Selecteer **[Ja]** en druk op **OK**.
- 6 Druk op een toets om Scenea af te sluiten.

---

## De software van de TV bijwerken

Philips werkt continu aan de verbetering van zijn producten. Wij raden u aan om de software van de TV bij te werken als er updates beschikbaar zijn. Raadpleeg [www.philips.com/support](http://www.philips.com/support) voor de beschikbaarheid.

---

### De huidige softwareversie controleren

- 1 Druk tijdens het televisie kijken op **🏠** (**Startpagina**).  
↳ Het hoofdmenu wordt weergegeven.
- 2 Druk op de **Navigatietoetsen** om **[Configuratie]** te selecteren.
- 3 Druk op **OK**.  
↳ Het menu **[Configuratie]** verschijnt.
- 4 Druk op de **Navigatietoetsen** om **[Software-update] > [Huidige software-informatie]** te selecteren.
- 5 Druk op **OK**.  
↳ De versie van de huidige software wordt weergegeven.

---

### Software bijwerken (van website)

Controleer het volgende voordat u deze procedure uitvoert:

- Reserveer wat tijd om de volledige update uit te voeren.
- Zorg ervoor dat u een USB-opslagapparaat ter beschikking hebt met minimaal 256 MB opslagruimte.
- Zorg ervoor dat uw computer beschikt over een USB-poort en internettoegang.

- 1 Druk tijdens het televisie kijken op **🏠** (**Startpagina**).  
↳ Het hoofdmenu wordt weergegeven.
- 2 Druk op de **Navigatietoetsen** om **[Configuratie]** te selecteren.
- 3 Druk op **OK**.  
↳ Het menu **[Configuratie]** verschijnt.
- 4 Druk op de **Navigatietoetsen** om **[Software-update] > [Nu bijwerken]** te selecteren.
- 5 Druk op **OK**.  
↳ De Update-assistent wordt gestart. Volg de instructies op het scherm om de update te voltooien.

---



### Software bijwerken (digitale uitzendingen)

(Alleen beschikbaar in sommige landen) Als deze optie beschikbaar is, kan uw TV software-updates ontvangen via digitale uitzendingen. Als er een update beschikbaar is, wordt een bericht weergegeven waarin u wordt gevraagd om de software bij te werken. Wij adviseren u sterk de software bij te werken wanneer u daarom wordt gevraagd. Volg de instructies hieronder als u de software op een later moment wilt bijwerken.

- 1 Druk tijdens het televisie kijken op **🏠** (**Startpagina**).  
↳ Het hoofdmenu wordt weergegeven.
- 2 Druk op de **Navigatietoetsen** om **[Configuratie]** te selecteren.
- 3 Druk op **OK**.  
↳ Het menu **[Configuratie]** verschijnt.
- 4 Druk op de **Navigatietoetsen** om **[Software-update] > [Lokale updates]** te selecteren.
- 5 Druk op **OK**.  
↳ De TV zoekt naar beschikbare software-updates via digitale uitzendingen.

## Software bijwerken (via internet)

(Niet in alle landen beschikbaar) Als uw televisie is aangesloten op een router die met internet is verbonden, kunt u de software van de televisie rechtstreeks via internet bijwerken. U hebt een high-speed internetverbinding nodig.

- 1 Druk tijdens het televisie kijken op  (**Startpagina**).  
↳ Het hoofdmenu wordt weergegeven.
- 2 Druk op de **Navigatietoetsen** om **[Configuratie]** te selecteren.
- 3 Druk op **OK**.  
↳ Het menu **[Configuratie]** verschijnt.
- 4 Druk op de **Navigatietoetsen** om **[Software-update] > [Nu bijwerken]** te selecteren.
- 5 Druk op **OK**.
- 6 Selecteer **[Internet]** en druk op **OK**.  
↳ Het bijwerken begint. Wanneer de update is voltooid, wordt de televisie automatisch uit- en weer ingeschakeld. Wacht tot de televisie weer is ingeschakeld. Gebruik de knop  **POWER** van de televisie niet.



Tip

- Wanneer u de televisie aanzet, wordt op de televisie een bericht over de beschikbaarheid van nieuwe software weergegeven als de televisie met internet is verbonden.

## TV-voorkeuren wijzigen

- 1 Druk tijdens het televisie kijken op  (**Startpagina**).  
↳ Het hoofdmenu wordt weergegeven.
- 2 Druk op de **Navigatietoetsen** om **[Configuratie]** te selecteren.
- 3 Druk op **OK**.  
↳ Het menu **[Configuratie]** verschijnt.

- 4 Druk op de **Navigatietoetsen** om **[Installatie] > [Voorkeuren]** te selecteren.  
↳ Het menu **[Voorkeuren]** verschijnt.

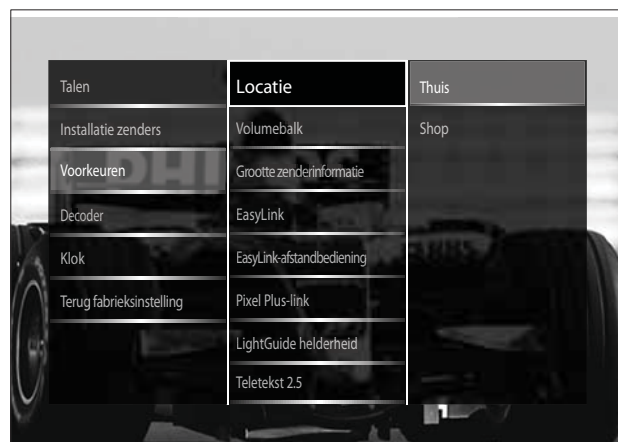

- 5 Druk op de **Navigatietoetsen** om te selecteren en wijzigen:
  - **[Locatie]** Hiermee optimaliseert u de TV-instellingen voor uw locatie, thuis of in de winkel.
  - **[Volumebalk]** Hiermee geeft u de volumebalk weer als u het volume aanpast.
  - **[Grootte zenderinformatie]** Hiermee wordt elke keer dat u naar een andere zender schakelt, informatie over de TV-zender weergegeven.
  - **[EasyLink]** Hiermee kunt u met één druk op de knop afspelen vanaf apparaten die compatibel zijn met EasyLink en deze met één druk op de knop op stand-by zetten.
  - **[EasyLink-afstandbediening]** Als EasyLink is ingeschakeld, kunt u vooruitspoelen met een toets op de afstandsbediening.
  - **[Pixel Plus-link]** Als EasyLink is ingeschakeld, wordt automatisch de beste Pixel Plus-instelling toegepast als er meer dan één instelling is (als bijvoorbeeld de TV en DVD allebei Pixel Plus ondersteunen).

- **[LightGuide helderheid]** Hiermee stelt u de helderheid van de LED-indicator aan de voorzijde of de LightGuide in.
- **[Teletekst 2.5]** Hiermee schakelt u Teletekst 2.5 in of uit.

- 6 Druk op **OK**.  
↳ De TV-voorkeur wordt toegepast.

## Een TV-demo starten

(Niet ondersteund op MHEG-zenders)

- 1 Druk tijdens het televisie kijken op **DEMO**.  
↳ Het demomenu wordt weergegeven.
- 2 Druk op de **Navigatietoetsen** om een demo te selecteren.
- 3 Druk op **OK** om de demo te starten.
- 4 Druk op **DEMO** of **↩ BACK** om de demo af te sluiten.

## Fabrieksinstellingen herstellen

Als u de fabrieksinstellingen op uw TV herstelt, worden de fabrieksinstellingen voor beeld en geluid ingesteld. De instellingen voor de installatie van zenders blijven hetzelfde.

- 1 Druk tijdens het televisie kijken op **🏠 (Startpagina)**.  
↳ Het hoofdmenu wordt weergegeven.
- 2 Druk op de **Navigatietoetsen** om **[Configuratie]** te selecteren.  
↳ Het menu **[Configuratie]** verschijnt.
- 3 Druk op de **Navigatietoetsen** om **[Installatie] > [Terug fabrieksinstelling]** te selecteren.
- 4 Druk op **OK**.  
↳ De TV-instellingen worden hersteld naar de fabrieksstandaard.

## Universele afstandsbediening gebruiken (alleen bepaalde modellen)

Voor het bedienen van andere apparaten zoals een dvd-speler, settopbox of home theatre-systeem van Philips of andere merken. Druk op **TV** om vanuit de universele bediening terug te gaan naar de TV-modus.

Gebruik deze toetsen om de apparaten te bedienen:

- **DVD:** voor het bedienen van een dvd-speler, dvd-recorder, DVD-R HDD of Blu-ray discplayer.
- **STB:** voor het bedienen van een digitale ontvanger of satellietontvanger
- **HTS:** voor het bedienen van een home theatre-systeem of een versterker

## Universele afstandsbediening instellen

Voordat u de afstandsbediening van de TV kunt gebruiken om een ander apparaat te bedienen, moet u de modus voor universele afstandsbediening instellen.

### Opmerking

- Voor sommige apparaten wordt deze functie niet ondersteund. Daarvoor bestaat geen geschikte afstandsbedieningscode.

- 1 Druk op **🏠 (Startpagina)**.  
↳ Het hoofdmenu wordt weergegeven.
- 2 Druk op de **Navigatietoetsen** om **[Configuratie]** te selecteren.
- 3 Druk op **OK**.  
↳ Het menu **[Configuratie]** verschijnt.
- 4 Druk op de **Navigatietoetsen** om **[Installatie]>[Universele afstandsbediening]** te selecteren.
- 5 Druk op **OK**.  
↳ Volg de instructies op het scherm. De TV zoekt een geschikte afstandsbedieningscode voor het apparaat.



6 Als er een afstandsbedieningscode is gevonden, drukt u op de **Universele bedieningsknoppen** om het apparaat te bedienen.

↳ De toets knippert. Gebruik de afstandsbediening om het gevonden apparaat te bedienen.



Tip

- Als in de modus voor universele afstandsbediening langer dan 30 seconden geen toets wordt ingedrukt, schakelt de afstandsbediening naar de TV-modus.

4 Als de ingevoerde code onjuist is, knipperen alle toetsen gedurende twee seconden. Voer de juiste code in.

5 Als het instellen is voltooid, drukt u op de toets voor universele afstandsbediening om het apparaat te bedienen.



Tip

- Als het apparaat niet goed reageert, herhaalt u de instelling met een andere afstandsbedieningscode.

## Universele afstandsbediening handmatig instellen

Voer een afstandsbedieningscode in om een toets (zie 'Codes voor universele afstandsbediening' op pagina 66) voor de universele modus in te stellen.

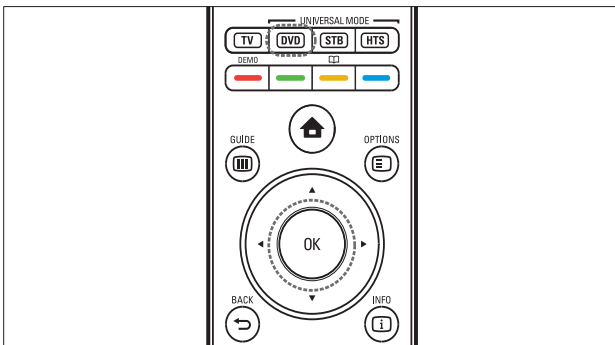

1 Druk gelijktijdig op de knop voor de universele modus (**DVD, STB of HTS**) en **OK**.

↳ Alle vier de toetsen gaan één seconde branden en de geselecteerde toets blijft branden.

2 Voer de viercijferige afstandsbedieningscode voor het apparaat in.

3 Als de code wordt geaccepteerd, knipperen alle vier de knoppen drie keer.

↳ De toets voor de universele modus is ingesteld.

# 6 Zenders instellen

Als u de TV voor het eerst instelt, wordt u gevraagd de menutaal in te stellen en de digitale TV- en radiozenders te installeren (indien beschikbaar). In dit hoofdstuk vindt u instructies voor het opnieuw installeren en afstemmen van zenders.

## Zenders automatisch installeren

In deze sectie leest u hoe u automatisch alle zenders kunt zoeken en opslaan.

### Zenders instellen

De TV zoekt alle beschikbare digitale en analoge TV-zenders en alle digitale radiozenders en slaat deze op.

- 1 Druk in het menu **[Installatie zenders]** op de **Navigatietoetsen** om **[Automatische installatie]** te selecteren.
- 2 Druk op **OK**.
  - ↳ Er wordt een bericht weergegeven waarin u wordt gevraagd de zenderinstallatie te starten.

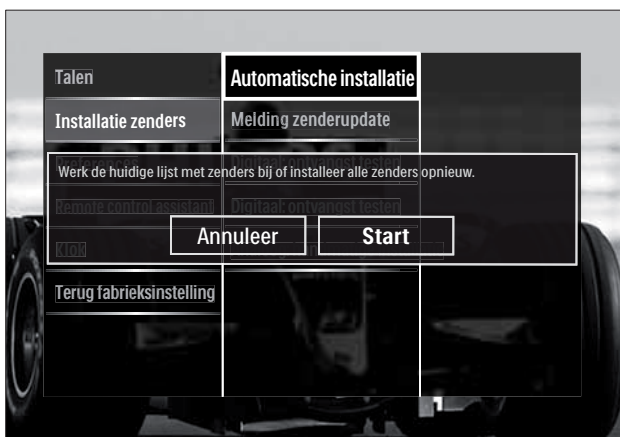

- 3 Druk op de **Navigatietoetsen** om **[Start]** te selecteren.
- 4 Druk op **OK**.
  - ↳ Het zenderupdatescherm wordt weergegeven, waarin **[Zenders opnieuw installeren]** is geselecteerd.



### ! Let op

- Laat **[Instellingen]** ongewijzigd, tenzij uw DBV-C-leverancier waarden heeft opgegeven voor **[Signaalsnelheid]**, **[Frequentie]** of **[Netwerknnummer]**.
- Als u **[Frequentie scannen]** instelt op **[Volledig scannen]**, kan de installatie aanzienlijk langer duren.

### ☰ Opmerking

- Als u toegang hebt tot DVB-T en DVB-C en zenders van beide netwerken wilt bekijken, moet u de zenderinstallatie twee keer uitvoeren; één keer voor DVB-T en één keer voor DVB-C. Selecteer **[Antenne]** om DVB-T-zenders in te stellen en selecteer **[Kabel]** om DVB-C-zenders in te stellen.
- Schakelen tussen DVB-T- en DVB-C-zenders (zie 'Toegang tot DVD-C- en DVB-T-zendernetwerken' op pagina 42).

- 1 Druk op **OK**.
  - ↳ Volg de instructies op het scherm om het installeren van zenders te voltooien. Als de installatie is voltooid, wordt **[Klaar]** geselecteerd en wordt een lijst met geïnstalleerde zenders weergegeven.
- 2 Druk op **OK** om uw keuze te bevestigen.
  - ↳ De TV gaat terug naar het menu **[Installatie zenders]**.

### ✱ Tip

- Als er digitale TV-zenders worden gevonden, worden er in de lijst met geïnstalleerde zenders mogelijk lege zendernummers weergegeven. U kunt zenders hernoemen, opnieuw sorteren of verwijderen zoals hieronder wordt beschreven.

## Toegang tot DVD-C- en DVB-T-zendernetwerken

Deze optie wordt alleen weergegeven als DVB-C (Digital Video Broadcasting-Cable) in uw land wordt ondersteund. Als u zowel DVB-C- als DVB-T-zenders hebt ingesteld, moet u naar het desbetreffende netwerk schakelen als u zenders op dat netwerk wilt bekijken.

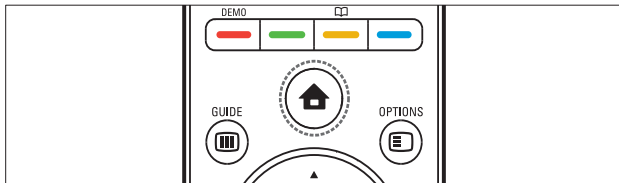

- 1 Druk tijdens het televisie kijken op **⏠** (**Startpagina**).  
↳ Het hoofdmenu wordt weergegeven.
- 2 Druk op de **Navigatietoetsen** om **[Configuratie]** te selecteren.  
↳ Het menu **[Configuratie]** verschijnt.
- 3 Druk op de **Navigatietoetsen** om **[Installatie] > [Installatie zenders] > [Antenne of kabel DVB] > [Antenne]** of **[Kabel]** te selecteren.
  - Selecteer **[Antenne]** voor DVB-T-zenders (Digital Video Broadcasting-Terrestrial).
  - Selecteer **[Kabel]** voor DVB-C-zenders (Digital Video Broadcasting-Cable).
- 4 Druk op **OK** om uw keuze te bevestigen.
- 5 Druk op **↶ BACK** om af te sluiten.  
↳ De TV schakelt over naar het geselecteerde netwerk.

## Zenders handmatig installeren

In deze sectie leest u hoe u handmatig analoge TV-zenders kunt zoeken en opslaan.

### Stap 1 Uw systeem selecteren

#### Opmerking

- Sla deze stap over als de systeeminstellingen correct zijn.

- 1 Druk tijdens het televisie kijken op **⏠** (**Startpagina**).  
↳ Het hoofdmenu wordt weergegeven.
- 2 Druk op de **Navigatietoetsen** om **[Configuratie]** te selecteren.  
↳ Het menu **[Configuratie]** verschijnt.
- 3 Druk op de **Navigatietoetsen** om **[Installatie] > [Installatie zenders] > [Analoog: handmatige installatie] > [Systeem]** te selecteren.
- 4 Druk op **OK**.  
↳ Er wordt een lijst met regionale systemen weergegeven.
- 5 Druk op de **Navigatietoetsen** om uw land of regio te selecteren.
- 6 Druk op **OK** om uw keuze te bevestigen.  
↳ Het geselecteerde land of de geselecteerde regio wordt toegepast.

## Stap 2 Nieuwe televisiezenders zoeken en opslaan

- 1 Druk in het menu [**Analoog: handmatige installatie**] op de **Navigatietoetsen** om [**Zender zoeken**] te selecteren.
- 2 Druk op **OK**.  
↳ Het menu [**Zender zoeken**] verschijnt.

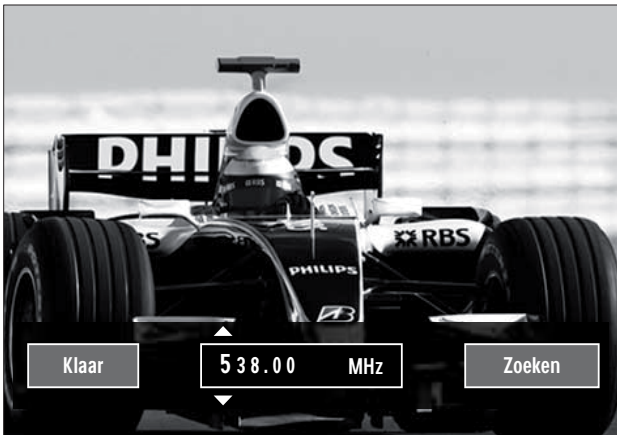

- 3 Druk op:
  - De **Navigatietoetsen** of **Cijfertoetsen** om de zenderfrequentie handmatig in te voeren.
  - De **Navigatietoetsen** om [**Zoeken**] te selecteren en vervolgens op **OK** om automatisch naar de volgende zender te zoeken.
- 4 Als de juiste zenderfrequentie wordt weergegeven, drukt u op de **Navigatietoetsen** om [**Klaar**] te selecteren.
- 5 Druk op **OK**.  
↳ Het menu [**Analoog: handmatige installatie**] verschijnt.
- 6 Druk op de **Navigatietoetsen** om [**Vastleggen onder huidig zendernummer**] te selecteren om de nieuwe zender op het huidige kanaal op te slaan, of druk op [**Vastleggen onder nieuw zendernummer**] om de nieuwe zender op een nieuw kanaalnummer op te slaan.

- 7 Druk op **OK** om uw keuze te bevestigen.  
↳ De zender wordt opgeslagen.

## Fijnafstemming van analoge zenders

U kunt analoge zenders handmatig fijnafstemmen als de ontvangst zwak is.

- 1 Selecteer tijdens het televisie kijken de zender die u wilt fijnafstemmen.
- 2 Druk op **Startpagina**.  
↳ Het hoofdmenu wordt weergegeven.
- 3 Druk op de **Navigatietoetsen** om [**Configuratie**] te selecteren.
- 4 Druk op **OK**.  
↳ Het menu [**Configuratie**] verschijnt.
- 5 Druk op de **Navigatietoetsen** om [**Installatie**] > [**Installatie zenders**] > [**Analoog: handmatige installatie**] > [**Fijnafstemming**] te selecteren.
- 6 Druk op **OK**.  
↳ Het menu [**Fijnafstemming**] verschijnt.
- 7 Druk op de **Navigatietoetsen** of **Cijfertoetsen** om de zenderfrequentie handmatig in te voeren.
- 8 Als de juiste zenderfrequentie wordt weergegeven, drukt u op de **Navigatietoetsen** om [**Klaar**] te selecteren. Druk vervolgens op **OK**.  
↳ Het menu [**Analoog: handmatige installatie**] verschijnt.
- 9 Druk op de **Navigatietoetsen** om [**Vastleggen onder huidig zendernummer**] te selecteren om de nieuwe zender op het huidige kanaal op te slaan.
- 10 Druk op **OK** om uw keuze te bevestigen.

## De lijst met zenders handmatig bijwerken

Als uw TV in de stand-bymodus staat, wordt er elke morgen een update uitgevoerd. Deze update stemt de zenders die zijn opgeslagen in de lijst met zenders af op de beschikbare zenders.

Naast het automatisch bijwerken, kunt u de lijst met zenders ook handmatig bijwerken.



Tip

- Als u het automatisch bijwerken wilt uitschakelen, drukt u in het menu **[Installatie]** op de **Navigatietoetsen** om **[Installatie zenders]** > **[Zenderupdate in stand-bystand]** te selecteren en selecteert u vervolgens **[Uit]**.

- 1 Druk in het menu **[Installatie]** op de **Navigatietoetsen** om **[Installatie zenders]** > **[Automatische installatie]** te selecteren.
- 2 Druk op **OK**.  
↳ Er wordt een bericht weergegeven waarin **[Start]** is geselecteerd en waarin u wordt gevraagd de zenderupdate te starten.
- 3 Druk op **OK**.  
↳ Het zenderupdatescherm wordt weergegeven.
- 4 Druk op de **Navigatietoetsen** om **[Zenders bijwerken]** te selecteren.



- 5 Druk op **OK**.  
↳ Volg de instructies op het scherm om de zenderupdate te voltooien. Als de update is voltooid, wordt **[Klaar]** geselecteerd en wordt een lijst met toegevoegde zenders weergegeven.
- 6 Druk op **OK**.  
↳ Het menu **[Installatie]** verschijnt.

## Digitale ontvangst testen

U kunt de kwaliteit en signaalsterkte van digitale zenders controleren. Hiermee kunt u de antenne of satellietdish verplaatsen en testen.

- 1 Druk in het menu **[Installatie]** op de **Navigatietoetsen** om **[Installatie zenders]** > **[Digitaal: ontvangst testen]** > **[Zoeken]** te selecteren.
- 2 Druk op **OK**.  
↳ Het menu **[Zoeken]** verschijnt.
- 3 Druk op:
  - De **Navigatietoetsen** of **Cijfertoetsen** om de zenderfrequentie handmatig in te voeren.
  - De **Navigatietoetsen** om **[Zoeken]** te selecteren en vervolgens op **OK** om automatisch naar de volgende zender te zoeken. Verplaats de antenne of satellietdish als de kwaliteit en de sterkte van het signaal zwak zijn en test opnieuw.
- 4 Als u klaar bent, drukt u op de **Navigatietoetsen** om **[Klaar]** te selecteren.
- 5 Druk op **OK**.  
↳ Het menu **[Installatie]** verschijnt.



Opmerking

- Indien u nog steeds problemen ondervindt met de ontvangst van digitale uitzendingen, neem dan contact op met een gespecialiseerde installateur.

---

## Instellingen voor opstartberichten wijzigen

U kunt de berichten inschakelen of uitschakelen die bij het opstarten worden weergegeven om aan te geven of er een zender- of installatie-update nodig is.

- 1 Druk in het menu **[Installatie]** op de **Navigatietoetsen** om **[Installatie zenders]** > **[Melding zenderupdate]** te selecteren.
- 2 Druk op **OK**.
- 3 Druk op de **Navigatietoetsen** om **[Aan]** of **[Uit]** te selecteren.
  - ↳ Opstartberichten worden ingeschakeld of uitgeschakeld.

# 7 Apparaten aansluiten

Voor de beste beeldkwaliteit raden wij u aan de volgende aansluittypen te gebruiken, die hieronder zijn gerangschikt van hoogste naar basiskwaliteit:

- 1 HDMI
- 2 Y Pb Pr (component)
- 3 SCART
- 4 VIDEO (composiet)

## Opmerking

- De aansluitschema's in dit gedeelte dienen slechts als voorbeeld. Er is een uitgebreide interactieve gids beschikbaar op [www.connectivityguide.philips.com](http://www.connectivityguide.philips.com) voor hulp bij het aansluiten van dit product.

## Aansluitingen aan de achterkant

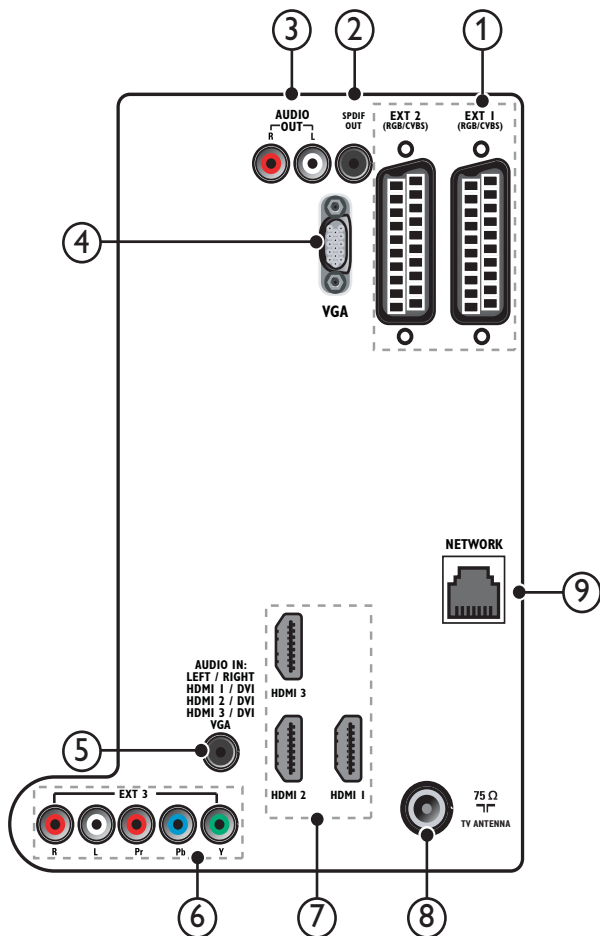

### 1 EXT 1/EXT 2 (SCART)

Analoge audio- en video-ingang vanaf analoge of digitale apparaten zoals DVD-spelers of gameconsoles.

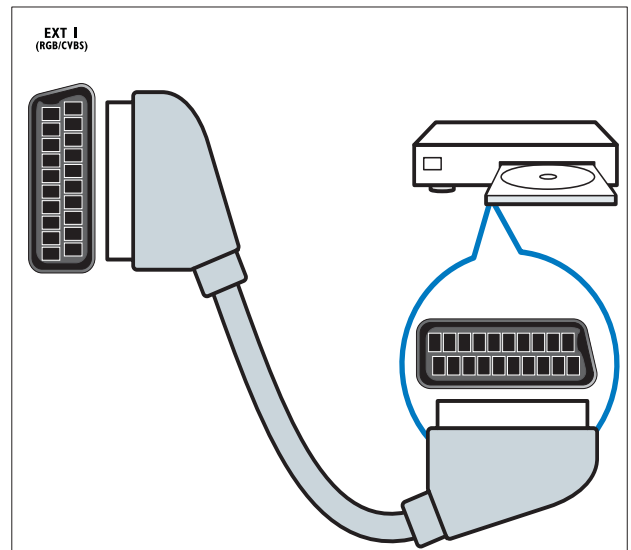

### 2 SPDIF OUT

Digitale audio-uitgang naar home theater-systemen en andere digitale audiosystemen.

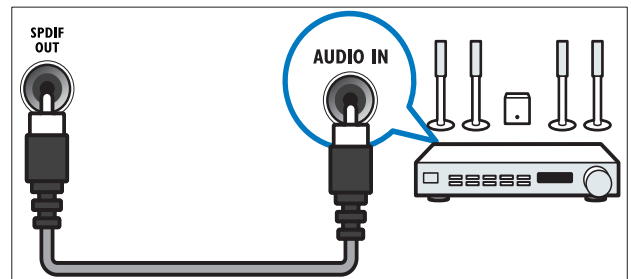

### 3 AUDIO OUT L/R

Analoge audio-uitgang naar home theatre-systemen en andere audiosystemen.

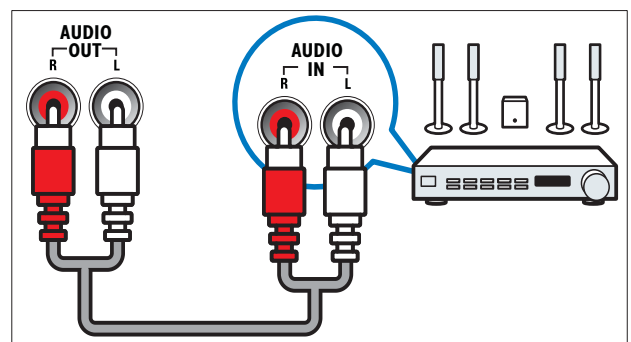

- ④ **VGA**  
Video-ingang vanaf een computer.

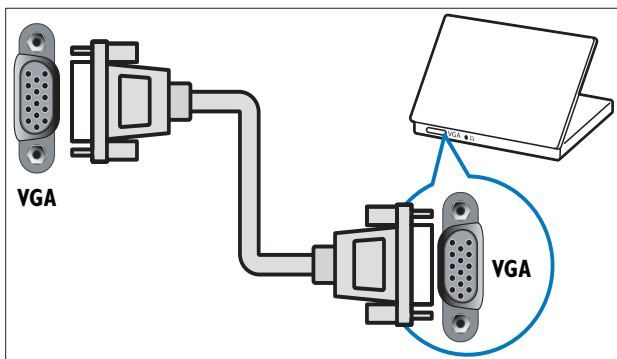

- ⑤ **AUDIO IN**  
Audio-ingang vanaf apparaten waarvoor een afzonderlijke audio-aansluiting nodig is, zoals een computer.

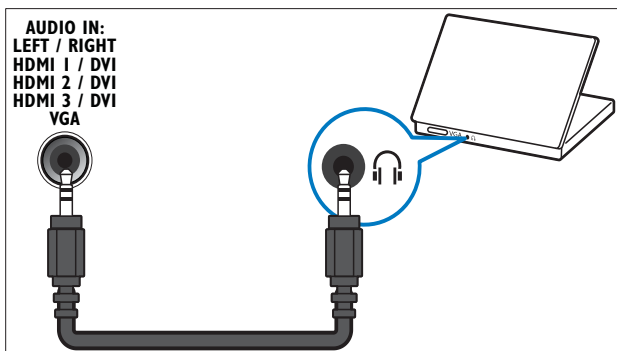

- ⑥ **EXT 3 (Y Pb Pr en AUDIO L/R)**  
Analoge audio- en video-ingang vanaf analoge of digitale apparaten zoals DVD-spelers of gameconsoles.

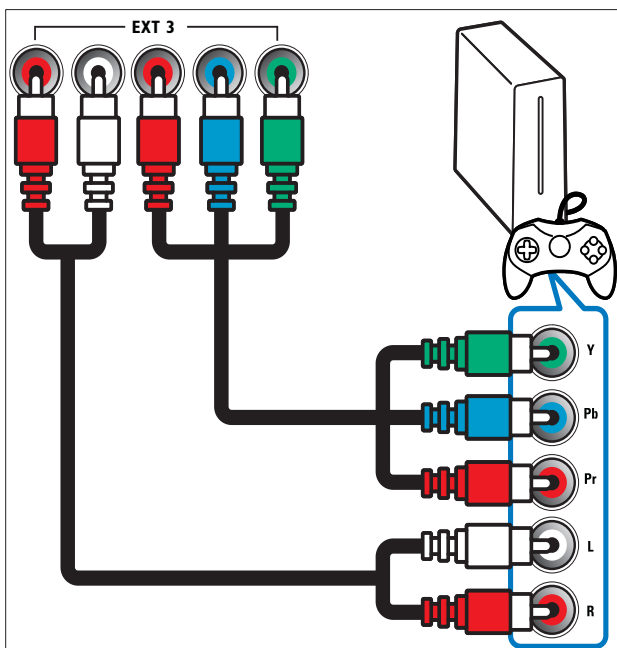

- ⑦ **HDMI1/2/3**  
Digitale audio- en video-ingang vanaf digitale High Definition-apparaten zoals Blu-ray-spelers.

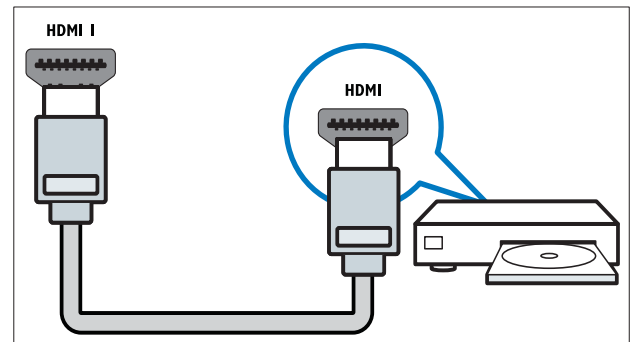

**Opmerking**

- Als u dikke HDMI-kabels aansluit, gebruikt u HDMI1.

- ⑧ **TV ANTENNA**  
Signaalvoer vanaf een antenne, kabel of satelliet.

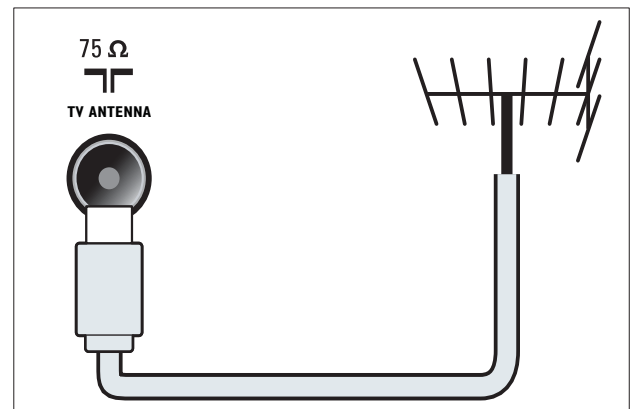



- 9 **NETWERK\*** Deze functie is alleen beschikbaar op bepaalde modellen. Gegevensinvoer van een netwerk.

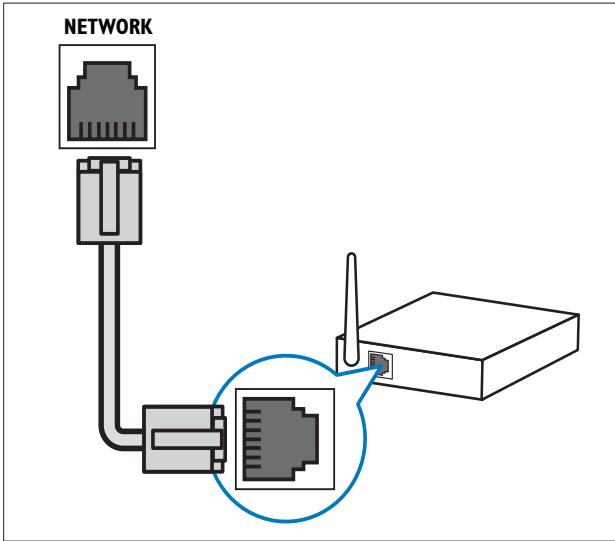

- 1 **AUDIO IN L/R**  
Audio-ingang vanaf analoge apparaten die zijn aangesloten op VIDEO of S-VIDEO.

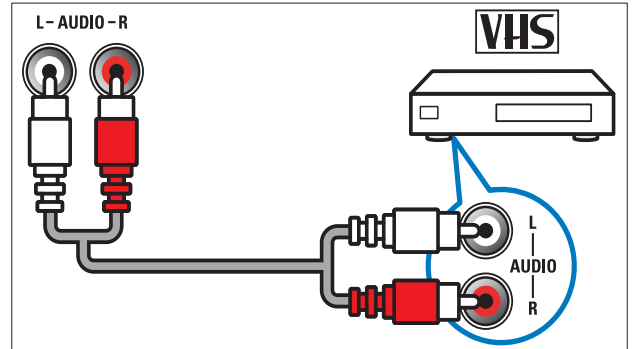

- 2 **VIDEO**  
Composiete video-ingang vanaf analoge apparaten zoals VCR's.

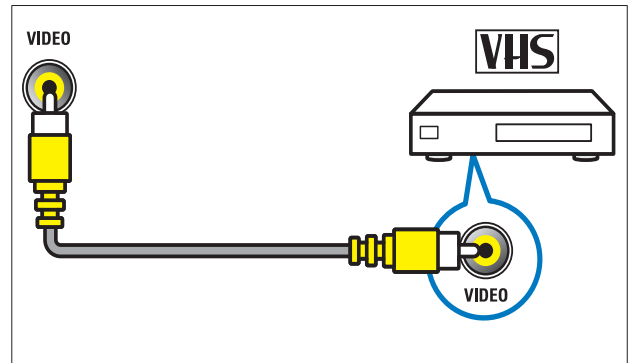

- 3 **S-VIDEO**  
Video-ingang vanaf analoge apparaten zoals satellietontvangers.

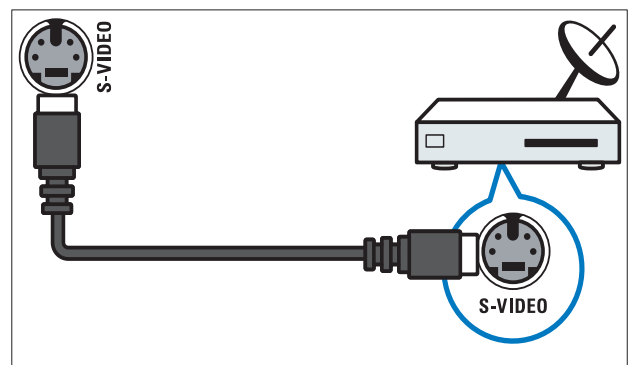

## Aansluitingen aan de zijkant

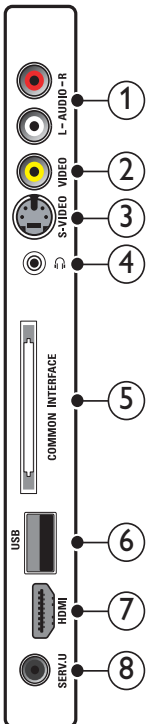

- 4 Stereo audio-uitgang naar koptelefoons of oortelefoons.
- 5 **COMMON INTERFACE**  
Sleuf voor een CAM (Conditional Access Module).

⑥ USB

Gegevensingang vanaf USB-opslagapparaten.

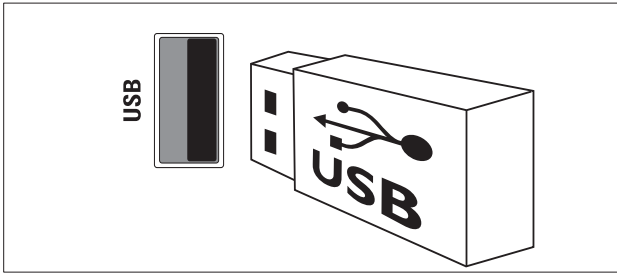

⑦ HDMI

Digitale audio- en video-ingang vanaf digitale High Definition-apparaten zoals Blu-ray-spelers.

⑧ SERV. U

Uitsluitend bestemd voor onderhoudsmonteurs.

## Een computer aansluiten

Voordat u een computer op de TV aansluit:

- Stel de herhalingsfrequentie van het scherm op de computer in op 60 Hz.
- Selecteer een ondersteunde schermresolutie op de computer.
- Schakel **[PC-modus]** in in het menu (zie 'Beeldinstellingen handmatig aanpassen' op pagina 20) **[Beeld]** en stel het beeldformaat in op **[Niet op schaal]**.

Sluit een computer aan met een van de volgende aansluitingen:

**Opmerking**

- Aansluitingen via DVI of VGA vereisen een extra audiokabel.

• HDMI-kabel

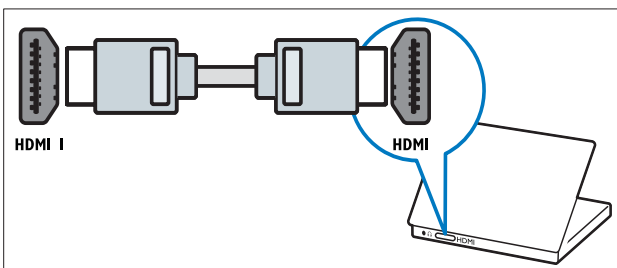

- DVI-HDMI-kabel (achterkant HDMI en AUDIO IN)

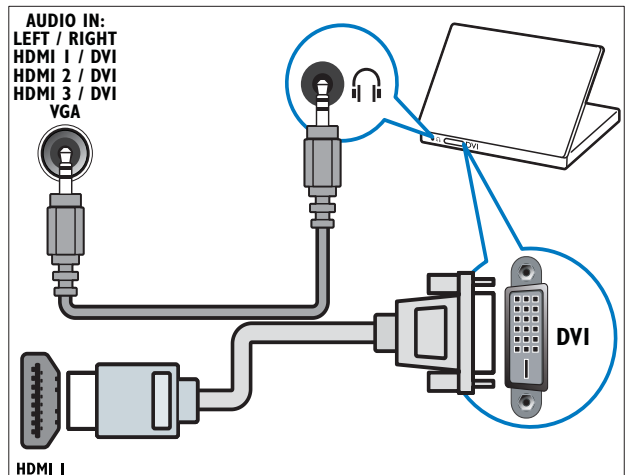

- DVI-HDMI-kabel (zijkant HDMI en AUDIO IN L/R)

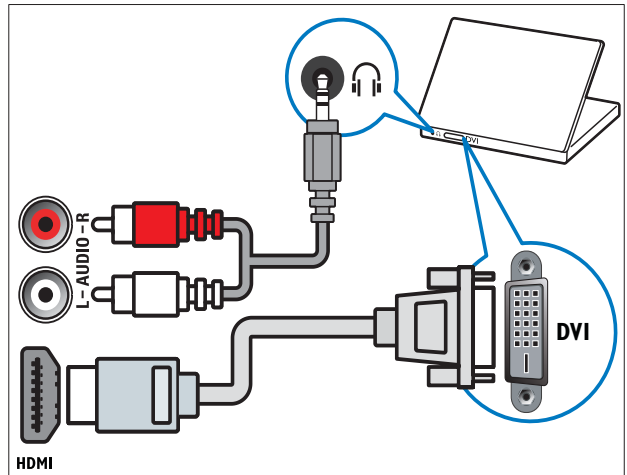

- HDMI-kabel en HDMI-DVI-adapter (achterkant HDMI en AUDIO IN)

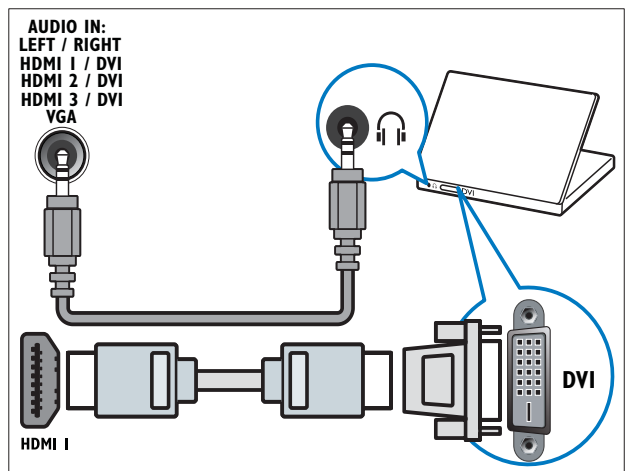

- HDMI-kabel en HDMI-DVI-adaptor (zijkant HDMI en AUDIO IN L/R)

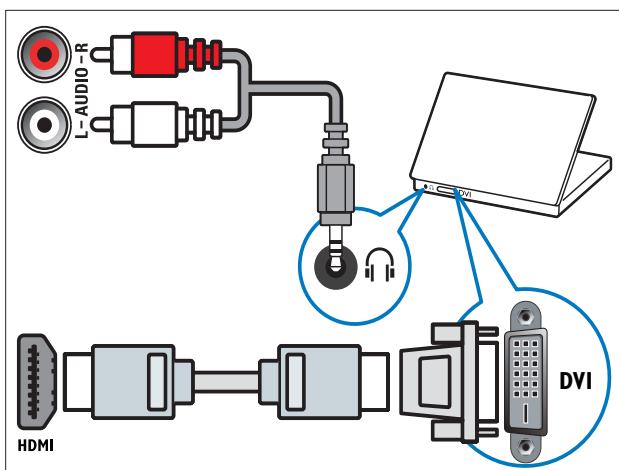

- VGA-kabel

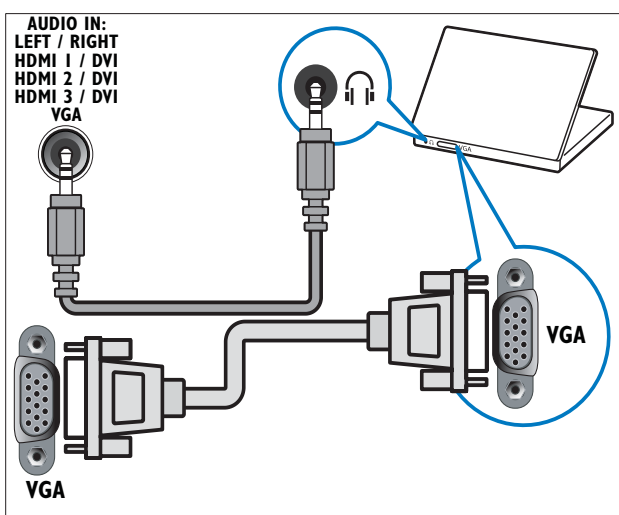

## Aansluiten op een computernetwerk (alleen bepaalde modellen)

Als u de TV op een computernetwerk aansluit, kunt u genieten van:

- **Multimedia die van uw computer gestreamd wordt**  
Als de TV is aangesloten op een computernetwerk, kunt u foto's bekijken, muziek afspelen en videobestanden bekijken die van uw computer (zie 'Stuit het apparaat aan op een netwerk en open de mediaverkenner' op pagina 34) gestreamd wordt.

- **Net TV**

Als de TV is aangesloten op een computernetwerk met een internetverbinding, hebt u toegang tot Net TV-services.

### ! Let op

- Als u de TV op een computernetwerk wilt aansluiten, moet u vertrouwd zijn met het gebruik van een netwerkrouter, mediaserversoftware en met de principes van netwerken. Lees indien nodig de documentatie bij de netwerkcomponenten. Philips kan niet aansprakelijk worden gesteld voor beschadiging of verlies van gegevens.

## Wat u nodig hebt.

- Een netwerkrouter (met DHCP ingeschakeld)
- Een computer waarop mediaserversoftware is geïnstalleerd. De computer moet zijn aangesloten op de netwerkrouter via een bekabelde of een draadloze netwerkverbinding.
- Een netwerkkabel (RJ45)
- Internetverbinding, voor Net TV

### Opmerking

- Een volledige lijst van ondersteunde mediaserversoftware vindt u hier (zie 'Multimedia' op pagina 59).

## Als u de TV op een computernetwerk aansluit, kunt u genieten van:

- 1 Sluit de netwerkkabel aan op de **NETWERK**-connector achteraan de TV en een netwerkrouter. Controleer dat de router op uw computer is aangesloten via een bekabelde of een draadloze verbinding en dat de DHCP-instelling van de router is ingeschakeld. Als u de Net TV-service wilt gebruiken, controleert u dat de netwerkrouter over een volledige toegang tot het internet beschikt (en dus niet beperkt wordt door firewalls of andere beveiligingssystemen).

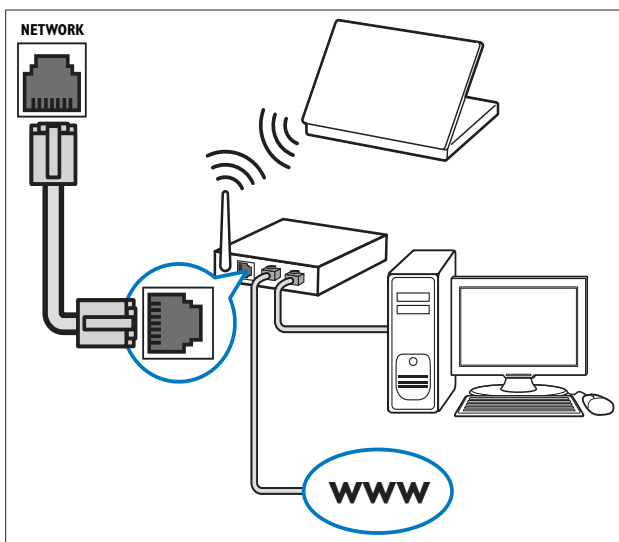

- 2 Schakel de router in.
- 3 Schakel de computer in.
- 4 Configureer de mediaserversoftware voor het openen van media op de computer (zie 'De mediaserversoftware configureren' op pagina 51), of configureer de TV voor toegang tot Net TV (zie 'De mediaserversoftware configureren' op pagina 54).

## De mediaserversoftware configureren

In de mediaserversoftware moet het delen van media zijn ingeschakeld. Volg de instructies voor het configureren van de mediaserversoftware en het delen van mediamappen. Als u geen instructies voor de mediaserversoftware vindt, raadpleegt u de documentatie bij de software voor informatie over het inschakelen van het delen van media.

### Opmerking

- U hoeft dit gedeelte niet uit te voeren om toegang te krijgen tot Net TV.

## In Microsoft Windows Media Player 11

### Opmerking

- De instructies gelden zowel voor Microsoft Windows XP als voor Vista.

### Delen van media inschakelen

- 1 Start Windows Media Player 11 in Microsoft Windows.
  - ↳ Windows Media Player wordt weergegeven.



- 2 Klik op **Bibliotheek > Media delen**.
  - ↳ Het venster Media delen wordt weergegeven.

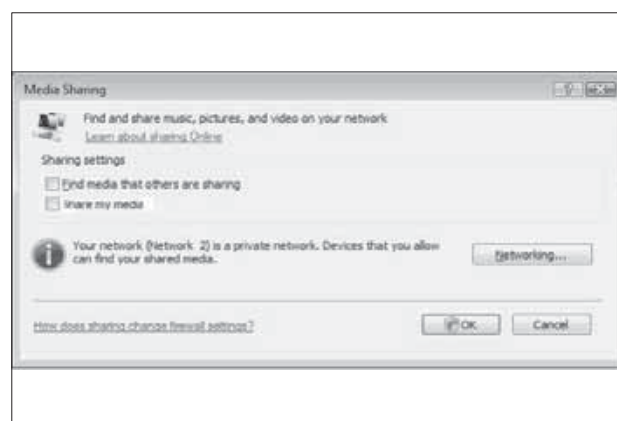

- 3 Klik op **Netwerken...**
  - ↳ Netwerkcentrum wordt weergegeven.

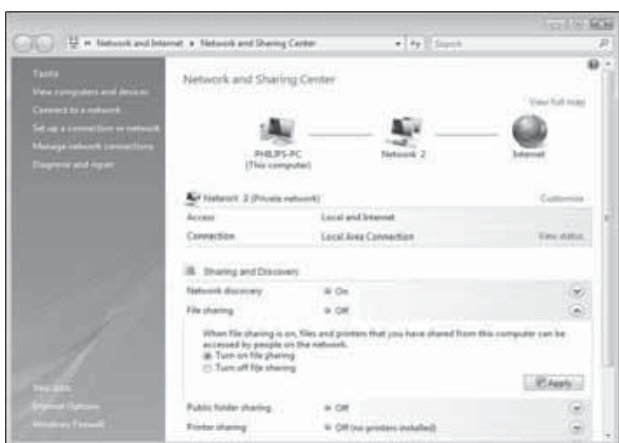

- 4 Klik op de pijl naast **Netwerk detecteren**.  
↳ De opties voor **Netwerk detecteren** worden weergegeven.
- 5 Klik op **Netwerk detecteren inschakelen**, en klik vervolgens op **Toepassen**.
- 6 Klik op de pijl naast **Bestanden delen**.  
↳ De opties voor bestandsdeling worden weergegeven.
- 7 Klik op **Bestandsdeling inschakelen**, en klik vervolgens op **Toepassen**.
- 8 Ga terug naar het venster **Media delen**.
- 9 Klik in het vak **Instellingen voor delen** op **Mijn media delen met**:

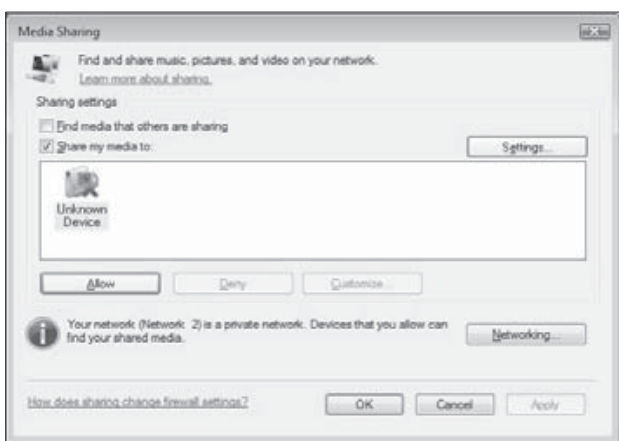

- 10 Klik op het pictogram **Onbekend apparaat** (de TV), en klik vervolgens op **Toestaan**.  
↳ Een groen vinkje op het pictogram **Onbekend apparaat** duidt aan dat het apparaat gereed is voor het delen van media.

11 Klik op **OK**.

Mappen voor het delen van media toevoegen

- 1 Klik in Windows Media Player op **Bibliotheek** -> **Aan bibliotheek toevoegen...**

↳ Het venster **Aan bibliotheek toevoegen** wordt weergegeven.

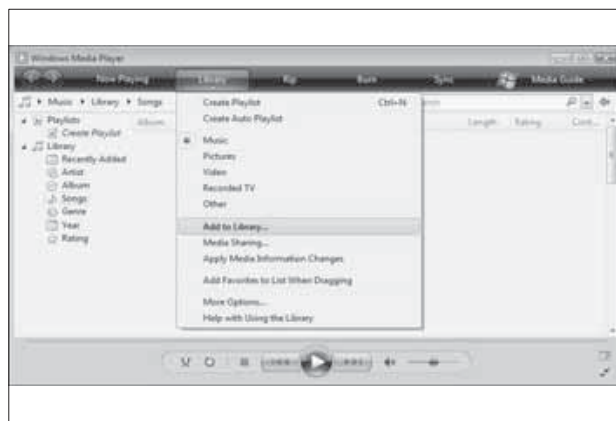

- 2 Klik op **Mijn mappen en mappen van anderen waar ik toegang tot heb**.

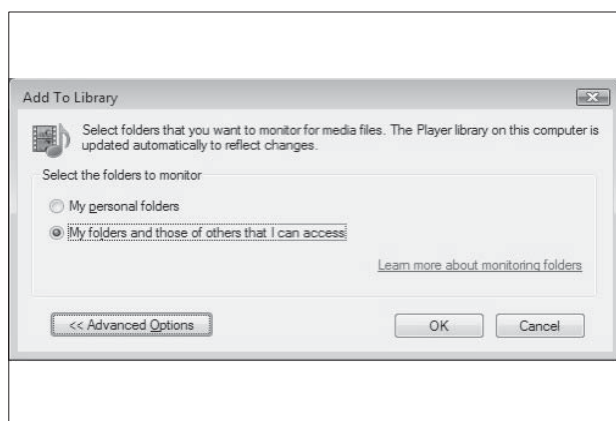

- 3 Klik op **Geavanceerde opties**.  
↳ De geavanceerde opties worden weergegeven in het venster **Aan bibliotheek toevoegen**.

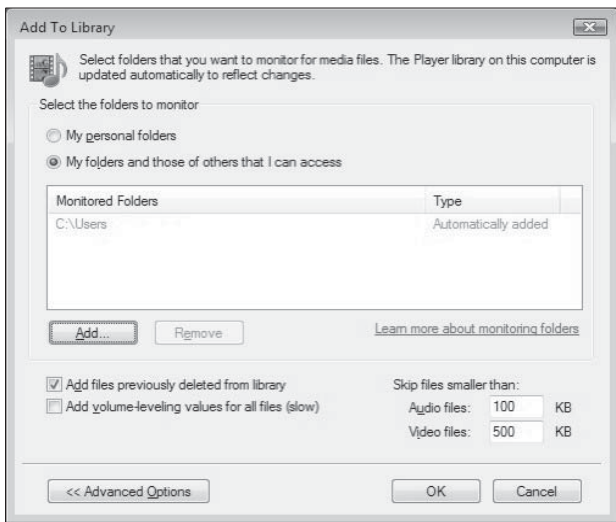

- 4 Klik op **Toevoegen**.  
↳ Het venster **Map toevoegen** wordt weergegeven.
- 5 Selecteer een map die u wilt delen en klik op **OK**.
- 6 Wanneer u alle mappen hebt toegevoegd, klikt u in het venster **Aan bibliotheek toevoegen** op **OK**.  
↳ De mappen worden aan de bibliotheek toegevoegd en kunnen vanop de TV worden geopend.

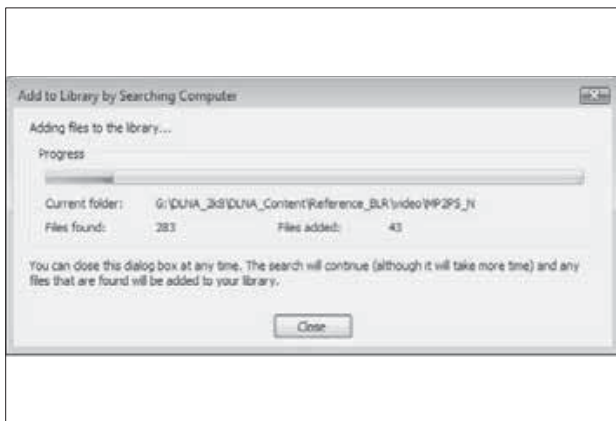

## In TVersion v0.9.10.3 (op Microsoft Windows)

### Delen van media inschakelen

- 1 Start TVersion in Microsoft Windows.  
↳ TVersion wordt weergegeven.
- 2 Klik op het tabblad **Settings**.  
↳ De instellingen van TVersion worden weergegeven.



- 3 Klik in het van **Media Sharing Service** op **Start Sharing**.  
↳ Er wordt een venster weergegeven met de melding dat Media Sharing Service gestart is.
- 4 Klik op **OK**.

### Mappen voor het delen van media toevoegen

- 1 Klik in TVersion op het tabblad **Sharing**.  
↳ De opties voor **Sharing** worden weergegeven.

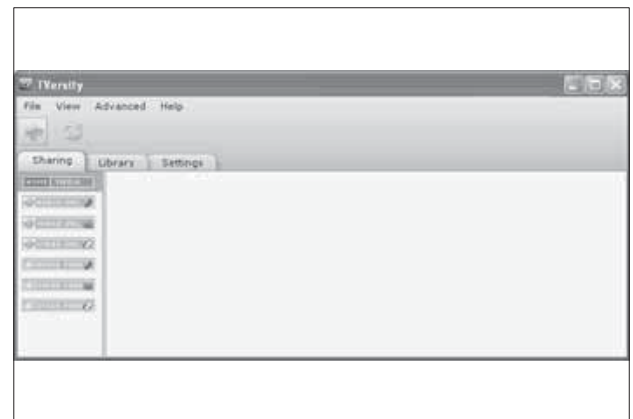

- 2 Klik op het groene plusteken  
↳ De opties voor het toevoegen van bestanden en mappen worden weergegeven.

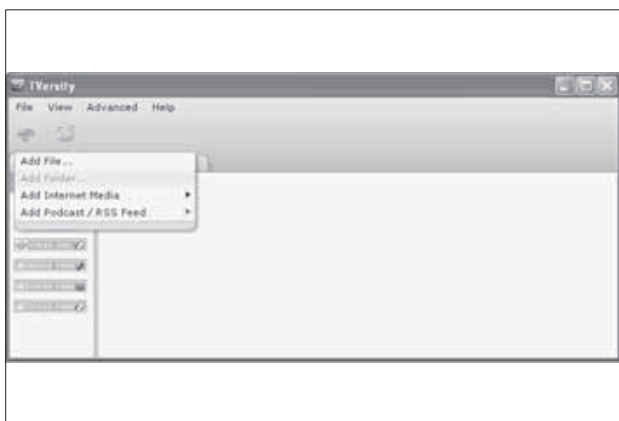

- 3 Klik op **Add Folder**.  
↳ Het venster **Add Media** wordt weergegeven.

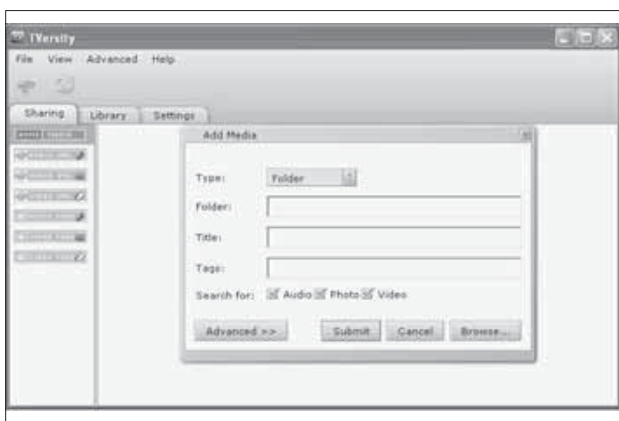

- 4 Klik op **Browse** en selecteer de mappen die u wilt delen.
- 5 Wanneer u alle mappen geselecteerd hebt, klikt u op **Submit**.  
↳ De mediabestanden kunnen vanop de TV worden geopend.

## In Twonky Media v4.4.2 (op Macintosh OS X)

### Delen van media inschakelen

- 1 Start Twonky Media in Mac OS X.  
↳ Twonky Media wordt weergegeven.
- 2 Klik in het vak **Basic Setup** op **Clients/Security**.  
↳ De instellingen van Clients/Security worden weergegeven.

- 3 Klik op **Enable sharing for new clients automatically**, en klik vervolgens op **Save Changes**.  
↳ Het delen van media is ingeschakeld.

### Mappen voor het delen van media toevoegen

- 1 Klik in het vak **Basic Setup** op **Sharing**.  
↳ De instellingen voor delen worden weergegeven.



- 2 Klik op **Browse** om een maplocatie toe te voegen. Klik op **Add new content directory** om meer mappen toe te voegen.
- 3 Wanneer u alle mappen hebt toegevoegd, klikt u op **Save changes** en vervolgens op **Rescan content directories**.  
↳ De mediabestanden kunnen vanop de TV worden geopend.

## De mediaserversoftware configureren

- 1 Als de TV is aangesloten op een computernetwerk met een internetverbinding, drukt u op **Startpagina**.  
↳ Het hoofdmenu wordt weergegeven.
- 2 Druk op de **Navigatietoetsen** om **[Configuratie]** te selecteren.  
↳ Het menu **[Configuratie]** verschijnt.
- 3 Druk op de **Navigatietoetsen** om **[Netwerk] > [Netwerkinstallatie]** te selecteren.  
↳ Volg de instructies op het scherm om de TV te configureren voor toegang tot Net TV.

## Een CAM (Conditional Access Module) gebruiken

Een CAM (Conditional Access Module) wordt door leveranciers van digitale televisie geleverd voor het decoderen van digitale televisiezenders.

### Opmerking

- Raadpleeg de documentatie van uw aanbieder voor het plaatsen van een smartcard in de CAM.

## Een CAM plaatsen en activeren

### Let op

- Volg de instructies hieronder. Door de verkeerde plaatsing van een CAM kan zowel de CAM als de TV beschadigd raken.

- 1 Schakel de TV uit.
- 2 Volg de aanwijzingen op de CAM, plaats de CAM voorzichtig in de **COMMON INTERFACE** aan de zijkant van de TV.

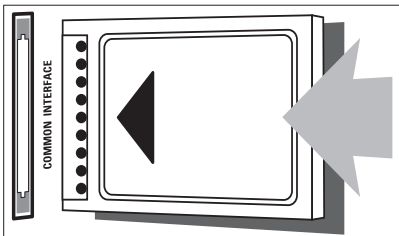

- 3 Duw de CAM zo ver mogelijk naar binnen.
- 4 Schakel de TV in en wacht tot de CAM wordt geactiveerd. Dit kan enkele minuten duren. Verwijder de CAM tijdens het gebruik niet uit de sleuf. Als u de CAM verwijdert, deactiveert u de digitale services.

## Digitale CAM-services

- 1 Druk na het plaatsen en activeren van de CAM op **☰ OPTIONS**.  
↳ Het menu met opties wordt weergegeven.
- 2 Druk op de **Navigatietoetsen** om **[Common interface]** te selecteren.
- 3 Druk op **OK**.  
↳ Er wordt een lijst met CAM-toepassingen weergegeven.
- 4 Druk op de **Navigatietoetsen** om een CAM-toepassing te selecteren.
- 5 Druk op **OK** om uw keuze te bevestigen.  
↳ De geselecteerde CAM-toepassing wordt ingeschakeld.

## Een zenderdecoder toewijzen

Voordat u een SCART-decoder voor digitale zenders gebruikt, selecteert u de zender die u wilt decoderen en wijst u de decoder toe aan **EXT 1** of **EXT 2**.

- 1 Druk tijdens het televisie kijken op **🏠 (Startpagina)**.  
↳ Het hoofdmenu wordt weergegeven.
- 2 Druk op de **Navigatietoetsen** om **[Configuratie]** te selecteren.
- 3 Druk op **OK**.  
↳ Het menu **[Configuratie]** verschijnt.
- 4 Druk op de **Navigatietoetsen** om **[Installatie] > [Decoder] > [Zender]** te selecteren.
- 5 Druk op de **Navigatietoetsen** om **[Status]** te selecteren en selecteer vervolgens de locatie van de decoder (bijvoorbeeld **EXT 1** of **EXT 2**).
- 6 Druk op **OK** om uw keuze te bevestigen.  
↳ De decoder wordt toegewezen.



## Philips EasyLink gebruiken

Uw TV ondersteunt Philips EasyLink, dat gebruikmaakt van het HDMI CEC-protocol (Consumer Electronics Control). Met EasyLink compatibele apparaten die zijn aangesloten via HDMI-aansluitingen, kunnen worden bediend met één afstandsbediening.

### Opmerking

- Philips garandeert geen 100% interoperabiliteit met alle HDMI CEC-apparaten.

### Opmerking

- Het met EasyLink compatibele apparaat moet zijn ingeschakeld en zijn geselecteerd als de bron.

## EasyLink-functies

### Afspelen met één druk op de knop

Als u de TV aansluit op apparaten die de functie One-touch play ondersteunen, kunt u de TV en deze apparaten bedienen met één afstandsbediening.

### Met één druk op de knop naar stand-by

Als u de TV aansluit op apparaten die stand-by ondersteunen, kunt u de afstandsbediening van de TV gebruiken om de TV en alle aangesloten HDMI-apparaten in stand-by te zetten.

### Volumeregeling

Als u uw TV aansluit op met HDMI CEC compatibele apparaten, kan uw TV automatisch overschakelen naar het afspelen van audio van het aangesloten apparaat. Voor audio met één druk op de knop moet u de audio-invoer van het aangesloten apparaat toewijzen aan uw TV.







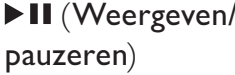

U kunt de afstandsbediening van het aangesloten apparaat gebruiken om het volume te regelen.

### Doorschakelen van toetsen van de afstandsbediening

Met het doorschakelen van toetsen van de afstandsbediening kunt u met EasyLink compatibele apparaten bedienen met de afstandsbediening van de TV.

## EasyLink-knoppen

U kunt met EasyLink compatibele apparaten bedienen met de volgende knoppen op de afstandsbediening van uw TV.

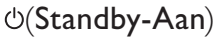
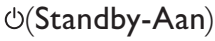
Knop	EasyLink-functie
 (Weergeven/pauzeren)	Hiermee start, onderbreekt of hervat u het afspelen op het EasyLink-apparaat.
 (Stop)	Hiermee stopt u het afspelen op het EasyLink-apparaat.
 (Opnemen)	Hiermee start of stopt u video-opnames op het EasyLink-apparaat.
 (Vorige)	Hiermee zoekt u achteruit op het EasyLink-apparaat.
 (Volgende)	Hiermee zoekt u vooruit op het EasyLink-apparaat.
<b>0-9 (Cijfertoetsen)</b>	Als EasyLink is ingeschakeld, selecteert u hiermee een titel, hoofdstuk of track.
 (Navigatietoetsen)	Hiermee bladert u door de menu's van uw EasyLink-apparaten.
<b>OK</b>	Hiermee activeert u een selectie of opent u het menu van het EasyLink-apparaat.
 <b>OPTIONS</b>	Hiermee geeft u de menu's van het EasyLink-apparaat weer. Als  ( <b>Startpagina</b> ) wordt ingedrukt, wordt het TV-menu weergegeven.
<b>TV</b>	Schakelt terug naar de antennebron vanuit de EasyLink-modus.
 ( <b>Standby-Aan</b> )	Als EasyLink is ingeschakeld, schakelt u hiermee de TV en alle EasyLink-apparaten naar de stand-bystand. Houd  ( <b>Standby-Aan</b> ) minstens 3 seconden ingedrukt.

---

## EasyLink in- of uitschakelen

### Opmerking

- Schakel Philips EasyLink alleen in als u deze functie wilt gebruiken.

- 1 Druk tijdens het televisie kijken op  (**Startpagina**).  
↳ Het hoofdmenu wordt weergegeven.
- 2 Druk op de **Navigatietoetsen** om **[Configuratie]** te selecteren.  
↳ Het menu **[Configuratie]** verschijnt.
- 3 Druk op de **Navigatietoetsen** om **[Installatie] > [Voorkeuren] > [EasyLink]** te selecteren.  
↳ Het EasyLink-menu wordt weergegeven.
- 4 Selecteer **[Aan]** of **[Uit]**.
- 5 Druk op **OK** om uw keuze te bevestigen.  
↳ EasyLink wordt ingeschakeld of uitgeschakeld.

---

## Doorschakelen van toetsen van de afstandsbediening inschakelen of uitschakelen

### Opmerking

- Schakel EasyLink in vooraleer u vooruitspoelen met een toets op de afstandsbediening activeert.

- 1 Druk tijdens het televisie kijken op  (**Startpagina**).  
↳ Het hoofdmenu wordt weergegeven.
- 2 Druk op de **Navigatietoetsen** om **[Configuratie]** te selecteren.  
↳ Het menu **[Configuratie]** verschijnt.
- 3 Druk op de **Navigatietoetsen** om **[Installatie] > [Voorkeuren] > [EasyLink-afstandsbediening]** te selecteren.

- 4 Selecteer **[Aan]** en druk op **OK**.  
↳ Het doorschakelen van toetsen van de afstandsbediening wordt ingeschakeld of uitgeschakeld op de geselecteerde HDMI-aansluiting.



### Opmerking

- Als u een menu van een apparaat niet kunt afsluiten, drukt u op  **OPTIONS** en vervolgens op **OK**.

---

## TV-luidsprekers instellen op de EasyLink-modus

Als u inhoud afspeelt van een met EasyLink compatibel home theater-systeem, worden de luidsprekers automatisch gedempt.

- 1 Druk tijdens het bekijken van inhoud van een EasyLink-apparaat op  **OPTIONS**.  
↳ Het menu met opties wordt weergegeven.
- 2 Druk op de **Navigatietoetsen** om **[TV luidsprekers]** te selecteren.  
↳ Het menu **[TV luidsprekers]** verschijnt.
- 3 Druk op de **Navigatietoetsen** om **[Automatisch (EasyLink)]** te selecteren.
- 4 Druk op **OK** om uw keuze te bevestigen.  
↳ De TV-luidsprekers worden ingesteld op de EasyLink-modus.
- 5 Druk op  **OPTIONS** om af te sluiten.

---

## Een Kensington-slot gebruiken

Uw TV beschikt aan de achterkant over een opening voor een Kensington-beveiligingsslot. Voorkom diefstal door een Kensington-slot met een lus te bevestigen aan de opening en een vast object, zoals een zware tafel.

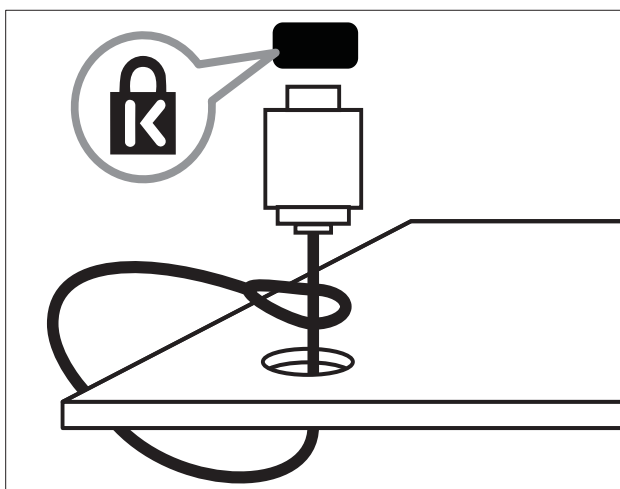

# 8 Productinformatie

Productinformatie kan zonder kennisgeving worden gewijzigd. Ga naar [www.philips.com/support](http://www.philips.com/support) voor gedetailleerde informatie over het product.

## Ondersteunde displayresoluties

### Computerformaten

- Resolutie - herhalingsfrequentie:
  - 640 x 480 - 60 Hz
  - 800 x 600 - 60 Hz
  - 1024 x 768 - 60 Hz
  - 1280 x 1024 - 60 Hz (alleen ondersteund op Full HD-TV's)
  - 1360 x 768 - 60 Hz
  - 1600 x 1200 - 60 Hz (alleen ondersteund op Full HD-TV's)
  - 1920 x 1080 - 60 Hz

### Videoformaten

- Resolutie - herhalingsfrequentie:
  - 480i - 60 Hz
  - 480p - 60 Hz
  - 576i - 50 Hz
  - 576p - 50 Hz
  - 720p - 50 Hz, 60 Hz
  - 1080i - 50 Hz, 60 Hz
  - 1080p - 24Hz, 25Hz, 30Hz, 50Hz, 60Hz.

## Multimedia

- Ondersteund opslagapparaat: USB (geformatteerd voor FAT of DOS; alleen geschikt voor massaopslag)
- Beelden: JPEG
- Ondersteunde multimediabestandsformaten:

Formaat	Video	Audio	Extensie
AVI	MPEG-4 SP, MPEG-4 ASP	MPEG Layer 2/3, AC3	.avi
mpeg	MPEG-1, MPEG-2	MPEG-1 Layer 2, LPCM, AC3	.mpg, .mpeg, .vob
mpeg4	MPEG-4 AVC (H.264), MPEG-4 AVC (H.264, L4-HD)	AAC-LC, AAC-HE	.mp4
WMV (alleen beschikbaar op PFL86XXH)	WMV9/VC1		.wma .wmv



### Opmerking

- Namen van multimediabestanden mogen niet langer zijn dan 128 tekens.
- Ondersteunde mediaserversoftware (\*Deze functie is alleen beschikbaar op bepaalde modellen.):
  - Windows Media Player 11 (op Microsoft Windows XP of Vista)
  - PacketVideo Twonky Media 4.4.9 (op Microsoft Windows of Macintosh OS X)
  - Sony Vaio-mediaserver (op Microsoft Windows XP of Vista)
  - TVersity v.0.9.10.3 (op Windows XP\*)
  - Nero 8 - Nero MediaHome (op Microsoft Windows XP)

- DiXiM (op Microsoft Windows XP)
- Macrovision-netwerkmediaserver (op Windows XP)
- Fuppes (op Linux)
- UShare (op Linux)
- Philips Media Manager (op Microsoft Windows XP)
- Ondersteunde NAS:
  - Philips NAS SPD8020

---

## Tuner/ontvangst/overdracht

- Antenne-ingang: 75 ohm coaxiaal (IEC75)
- TV-systeem: DVB COFDM 2K/8K
- Videoweergave: NTSC, SECAM, PAL
- DVB-T (Digital Video Broadcasting-Terrestrial) en DVB-C (Digital Video Broadcasting-Cable). Raadpleeg de lijst met landen op de achterkant van de TV.

---

## Afstandsbediening

- Type: RC4495
- Batterijen: 3 x AAA (type LR03)

---

## Vermogen

- Netspanning: AC 220-240; 50 Hz
- Voeding in stand-by: < 0,15 W
- Omgevingstemperatuur: 5 tot 35 graden Celsius

---

## Ondersteunde TV-steunen

Voor het monteren van de TV koopt u een Philips TV-standaard of een met VESA compatibele TV-standaard. Om schade aan kabels en aansluitingen te voorkomen, moet u een ruimte van ten minste 5,5 cm vrijlaten aan de achterkant van de TV.



### Waarschuwing

- Volg de instructies die bij de TV-standaard worden geleverd. Koninklijke Philips Electronics N.V. aanvaardt geen verantwoordelijkheid voor een ondeskundige TV-montage die tot ongevallen of verwondingen leidt.

---

Televisiebeeldformaat	Aanbevolen VESA-standaard
48 cm	VESA MIS-D 75, 4
56 cm	VESA MIS-D 100, 4
69 cm	VESA MIS-E 200, 100, 4
81 cm	VESA MIS-F 200, 200, 6
94 cm	VESA MIS-F 200, 200, 6
107 cm	VESA MIS-F 400, 400, 6
119 cm	VESA MIS-F 400, 400, 8
132 cm	VESA MIS-F 400, 400, 8

---

## EPG-informatie

EPG voor 8 dagen is alleen in sommige landen beschikbaar

Land	EPG voor 8 dagen
VK	Ja
Frankrijk	Nee
Finland	Ja
Zweden	Ja
Denemarken	Ja
Noorwegen	Ja
Spanje	Ja
Duitsland	Ja
Italië	Ja
Griekenland	Nee
Nederland	Ja
Tsjechië	Ja
België	Nee
Oostenrijk	Ja
Zwitserland	Ja
Estland	Ja
Litouwen	Ja
Croatië	Nee
Hongarije	Nee
Ierland	Nee
Luxemburg	Nee
Polen	Nee
Portugal	Nee
Rusland	Nee
Slowakije	Nee
Slovenië	Nee
Roemenië	Nee
Servië	Nee
Letland	Nee
Oekraïne	Nee
Bulgarije	Nee
Kazakhstan	Nee

# 9 Problemen oplossen

In deze sectie worden veelvoorkomende problemen en de bijbehorende oplossingen beschreven.

---





## Algemene problemen met de televisie

### De televisie gaat niet aan:

- Haal het netsnoer uit het stopcontact. Wacht één minuut en sluit het dan weer aan.
- Controleer of het netsnoer goed is aangesloten.

### De TV reageert niet op de afstandsbediening of op de knoppen aan de zijkant wanneer de TV is ingeschakeld

Wanneer de TV is ingeschakeld, knippert de LED-indicator aan de voorzijde gedurende 20 tot 25 seconden. Dit is normaal. Zolang de stand-byindicator knippert, zal de TV niet reageren op de afstandsbediening of op de knoppen aan de zijkant. Als er beeld op het scherm verschijnt, reageert de TV de eerste paar seconden alleen op de volgende knoppen van de afstandsbediening:

 +/- (VOLUME +/-),  P +/- (Program +/-),  (MUTE) en  (Stand-by-Aan). Als de LED-indicator aan de voorzijde niet meer knippert, kunnen alle knoppen worden gebruikt.

### De afstandsbediening werkt niet goed:

- Controleer of de batterijen juist in de afstandsbediening zijn geplaatst, in overeenstemming met de symbolen + en -.
- Vervang de batterijen als deze leeg of bijna leeg zijn.
- Maak de sensorlens van de afstandsbediening en de televisie schoon.

Het stand-by lampje op de televisie knippert rood:

- Haal het netsnoer uit het stopcontact. Wacht totdat de TV is afgekoeld voordat u het netsnoer aansluit. Als het lampje hierna nog knippert, neemt u contact op met Philips Consumer Care.

### U bent de code vergeten waarmee u het kinderslot kunt ontgrendelen

- Typ '8888'.

### De taal van het televisiemenu is onjuist.

- Wijzig de taal van het TV-menu in de taal (zie 'Taalinstellingen wijzigen' op pagina 16) van uw voorkeur.

### Wanneer u de televisie in- of uitschakelt of op stand-by zet, maakt de behuizing van de televisie een krakend geluid:

- Geen handeling nodig. Het krakende geluid wordt veroorzaakt door het uitzetten en inkrimpen van de televisie wanneer deze warm wordt en afkoelt. Dit is normaal. De prestaties worden hierdoor niet beïnvloed.

### In de stand-by modus wordt een opstartscherm weergegeven, waarna de TV terugkeert naar de stand-by modus.

- Dit is normaal. Het opstartscherm wordt weergegeven als de TV wordt losgekoppeld van het elektriciteitsnet en vervolgens weer wordt aangesloten.

---

## Problemen met TV-zenders

### Eerder ingestelde zenders staan niet in de lijst met zenders

- Controleer of de juiste zenderlijst is geselecteerd.

### Er zijn tijdens de installatie geen digitale zenders gevonden

- Controleer of de TV DVB-T, DVB-T Lite of DVB-C ondersteunt in uw land. Raadpleeg de lijst met landen op de achterkant van de TV.

---

## Problemen met het beeld

### De TV is ingeschakeld, maar er is geen beeld:

- Controleer of de antenne goed op de televisie is aangesloten.
- Controleer of het juiste apparaat is geselecteerd als de TV-bron.

### Er is geluid, maar geen beeld:

- Controleer of de beeldinstellingen juist zijn ingesteld.

### De televisieontvangst van een antenneaansluiting is slecht:

- Controleer of de antenne goed op de televisie is aangesloten.
- Luidsprekers, niet-geaarde audioapparaten, neonlampen, hoge gebouwen of andere grote objecten kunnen de ontvangstkwaliteit beïnvloeden. Probeer indien mogelijk de ontvangstkwaliteit te verbeteren door de antenne te verplaatsen of apparaten in de buurt van de TV verder weg te zetten.
- Als de ontvangst voor slechts één zender slecht is, probeert u deze zender fijn af te stemmen.

### De beeldkwaliteit van de aangesloten apparaten is slecht:

- Controleer of de apparaten goed zijn aangesloten.
- Controleer of de beeldinstellingen juist zijn ingesteld.

### De televisie heeft uw instellingen niet opgeslagen:

- Controleer of de TV-locatie is ingesteld op de thuisinstelling. In deze modus kunt u instellingen wijzigen en opslaan.

### Het beeld is niet gelijk aan het scherm, het is te groot of te klein:

- Probeer een ander beeldformaat.

### De beeldpositie is incorrect:

- Beeldsignalen van bepaalde apparaten passen niet goed op het scherm. Controleer de signaaluitvoer van het apparaat.

### Het uitgezonden beeld is gecodeerd:

- Het is mogelijk dat u een Conditional Access Module moet gebruiken om bepaalde uitzendingen te bekijken. Raadpleeg uw provider.

### Er wordt een 'e-sticker' met informatie weergegeven op het TV-scherm:

De TV staat in de modus **[Shop]**. Verwijder de sticker door de TV in te stellen op de modus **[Thuis]**. In het **[Thuis]** selecteert u **[Configuratie] > [Installatie] > [Voorkeuren] > [Locatie]**. U moet de TV in stand-by zetten om te zorgen dat de modus **[Shop]** volledig wordt afgesloten.

---

## Problemen met het geluid

### Er is wel beeld, maar geen geluid op de televisie:

#### Opmerking

- Als er geen audiosignaal wordt gedetecteerd, schakelt de TV de audio-uitgang automatisch uit. Dit is geen defect.

- Controleer of alle kabels juist zijn aangesloten.
- Controleer of het volume niet op 0 staat.
- Controleer of het geluid niet gedempt is.
- Controleer of de instelling voor de TV-luidsprekers is ingeschakeld in het menu Geluid.
- Controleer of de TV-audio-uitgang wordt aangesloten op de audio-ingang op het voor HDMI CEC/EasyLink geschikte HTS-apparaat. Er moet geluid uit de HTS-luidsprekers komen.

### Er is beeld, maar de geluidskwaliteit is slecht:

- Controleer of de geluidsinstellingen juist zijn ingesteld.

### Er is beeld, maar er komt maar uit één luidspreker geluid:

- Controleer of de balans van het geluid is ingesteld op het midden.



---

## Problemen met HDMI-verbindingen

### Er zijn problemen met HDMI-apparaten:

- Houd er rekening mee dat HDCP-ondersteuning (High-bandwidth Digital Content Protection) de beeldoverdracht tussen een HDMI-apparaat en een TV kan vertragen.
- Als de TV het HDMI-apparaat niet herkent en er geen beeld wordt weergegeven, probeert u de bron van het ene apparaat naar een ander over te schakelen en weer terug.
- Als het geluid steeds wordt onderbroken, controleert u of de uitganginstellingen van het HDMI-apparaat correct zijn.
- Als u een HDMI-DVI-adapter of HDMI-DVI-kabel gebruikt, controleert u of er een extra audiokabel is aangesloten op **AUDIO L/R** of **AUDIO IN** (alleen mini-aansluiting).

### U kunt de EasyLink-functies niet gebruiken:

- Controleer of uw HDMI-apparaten aan de HDMI CEC-standaard voldoen. EasyLink-functies werken alleen met apparaten die aan de HDMI CEC-standaard voldoen.

**Als er een HDMI CEC/EasyLink-compatibel audioapparaat is aangesloten op de TV en er geen mute- of volumesymbool wordt weergegeven op de TV als het volume wordt gedempt, verhoogd of verlaagd.**

- Dit is normaal als er een HDMI CEC/EasyLink-compatibel apparaat is aangesloten.

---

## Problemen met USB-verbindingen

### De inhoud van het USB-apparaat wordt niet weergegeven:

- Controleer of het USB-opslagapparaat geschikt is voor massaopslag zoals wordt beschreven in de documentatie bij het opslagapparaat.
- Controleer of het USB-opslagapparaat compatibel is met de TV.
- Controleer of de audio- en beeldbestanden worden ondersteund door de TV.

### Audio- en beeldbestanden worden niet goed weergegeven

- De overdrachtsprestaties van het USB-opslagapparaat kunnen de snelheid van de gegevensoverdracht naar de TV beperken, waardoor beeld en geluid niet goed worden weergegeven.

---

## Problemen met computerverbindingen

### De computerweergave op de TV is niet stabiel:

- Controleer of de PC de ondersteunde resolutie en herhalingsfrequentie gebruikt.
- Wijzig het beeldformaat voor de TV in 'niet op schaal'.

---

## Contact opnemen

Als u het probleem niet kunt oplossen, raadpleeg dan de veelgestelde vragen voor deze televisie op [www.philips.com/support](http://www.philips.com/support).

Als het probleem daarna nog niet is opgelost, neemt u contact op met Philips Consumer Care in uw land (vermeld in deze gebruikershandleiding).



### Waarschuwing

- Probeer de TV niet zelf te repareren. U kunt zich verwonden, de televisie onherstelbare schade toebrengen of de garantie doen vervallen.



### Opmerking

- Schrijf het model en het serienummer van uw TV op voordat u contact opneemt met Philips. U vindt deze gegevens op de achterkant van de TV en op de verpakking.

# 10 Codes voor universele afstandsbediening

Voer een afstandsbedieningscode uit deze lijst in als u universele afstandsbediening (zie 'Universele afstandsbediening handmatig instellen' op pagina 40) wilt instellen.

## **Dvd-codes : dvd-speler, dvd-recorder, DVD-R HDD, Blu-ray discspeler.**

Philips - 0000, 0001, 0002, 0003, 0004, 0005, 0006, 0007, 0008, 0009, 0010, 0012, 0064, 0065, 0066, 0067, 0094, 0098, 0103, 0122, 0131, 0132, 0140, 0143, 0144, 0170, 0174, 0175, 0177, 0180, 0190, 0206, 0240, 0255, 0264, 0287, 0293, 0295, 0296, 0302, 0309, 0316, 0317, 0318, 0325, 0327, 0333, 0334

Philips Magnavox - 0094

4Kus - 0287

Acoustic Solutions - 0011

AEG - 0135

Airis - 0290

Aiwa - 0113, 0163, 0312, 0343

Akai - 0097

Akura - 0281

Alba - 0112, 0121, 0124, 0127, 0138

Alize - 0285

Amitech - 0135

AMOi - 0225

AMW - 0114, 0354

Andersson - 0355

Apex - 0107

Asono - 0290

ATACOM - 0290

Avious - 0288

Awa - 0114

Bang and Olufsen - 0291

Basic Line - 0356

CAT - 0272, 0273

Celestron - 0363

Centrex - 0158

Centrum - 0273, 0364

Baze - 0288

BBK - 0290

Bellagio - 0114

Best Buy - 0277

Boghe - 0289

BOSE - 0352, 0353, 0357, 0358, 0359, 0360, 0361, 0362

Bosston - 0271

Brainwave - 0135

Brandt - 0047, 0145, 0264

Britannia - 0268

Bush - 0121, 0127, 0134, 0169, 0176, 0265, 0267, 0275, 0279, 0288

Cambridge Audio - 0270

CGV - 0135, 0270

Cinetec - 0114

CineVision - 0278

Classic - 0104

Clatronic - 0275, 0288, 0365

Coby - 0284

Conia - 0265

Continental Edison - 0114

Crown - 0135, 0145

Crypto - 0280

C-Tech - 0142

CVG - 0135

CyberHome - 0061, 0062, 0063

Daenyx - 0114

Daewoo - 0092, 0114, 0135, 0186, 0193, 0195, 0348

Dalton - 0283

Dansai - 0135, 0269

Daytek - 0114, 0133, 0366

Dayton - 0114

DEC - 0275

Decca - 0135

Denon - 0118, 0205, 0209, 0214

Denon - 0118, 0205, 0209, 0214

Denver - 0124, 0203, 0275, 0281, 0284

Denzel - 0266

Desay - 0274

Diamond - 0142, 0270

Digitor - 0282 Digix Media - 0367

DK Digital - 0134, 0300

Dmtech - 0091, 0368

Dual - 0266, 0369

DVX - 0142

Easy Home - 0277

Eclipse - 0270  
 E-Dem - 0290  
 Electrohome - 0135  
 Elin - 0135  
 Elta - 0093, 0135, 0152, 0285  
 Eltax - 0297, 0366  
 Emerson - 0101  
 Enzer - 0266  
 Euroline - 0370  
 Finlux - 0135, 0270, 0288, 0371  
 Fintec - 0135, 0372  
 Fisher - 0102  
 Futronic - 0373  
 Gericom - 0158  
 Giec - 0289  
 Global Solutions - 0142  
 Global Sphere - 0142  
 Go Video - 0095  
 GoldStar - 0033  
 Goodmans - 0085, 0112, 0121, 0127, 0158,  
 0171, 0200, 0216, 0239, 0246, 0275, 0279, 0289  
 Graetz - 0266  
 Grundig - 0098, 0158, 0162, 0173  
 Grunkel - 0135, 0286  
 GVG - 0135  
 H and B - 0275, 0276  
 Haaz - 0142, 0270  
 Harman/Kardon - 0350  
 HiMAX - 0277  
 Hitachi - 0022, 0095, 0106, 0121, 0172, 0188,  
 0202, 0218, 0266, 0277, 0311  
 Hoehner - 0290  
 Home Tech Industries - 0290  
 Humax - 0221  
 Hyundai - 0224, 0286, 0374  
 Infotech - 0375  
 Innovation - 0099, 0100, 0106  
 Jamo - 0376  
 JBL - 0377  
 Jeutech - 0271  
 JVC - 0054, 0055, 0056, 0057, 0058, 0059, 0060,  
 0079, 0080, 0081, 0082, 0141, 0153, 0157, 0161,  
 0164, 0165, 0166, 0167, 0247, 0248, 0249, 0250,  
 0251, 0252, 0253, 0254, 0264, 0301, 0337  
 Kansai - 0284  
 KEF - 0378  
 Kennex - 0135  
 Kenwood - 0159, 0220, 0308, 0379  
 KeyPlug - 0135  
 Kiiro - 0135  
 Kingavon - 0275  
 Kiss - 0266, 0276  
 Koda - 0275  
 KXD - 0277  
 Lawson - 0142  
 Lecson - 0269  
 Lenco - 0135, 0275, 0288  
 Lenoxx - 0380  
 LG - 0031, 0032, 0033, 0071, 0101, 0117, 0137,  
 0204, 0229, 0234, 0258, 0313, 0329, 0330, 0331,  
 0336  
 Life - 0099, 0100  
 Lifetec - 0099, 0100, 0106  
 Limit - 0142  
 Linn - 0381  
 Liteon - 0287  
 Loewe - 0098, 0175, 0213, 0382  
 LogicLab - 0142  
 Lumatron - 0383  
 Luxor - 0158  
 Magnavox - 0264, 0275, 0293  
 Magnex - 0288  
 Magnum - 0106  
 Majestic - 0284  
 Marantz - 0009, 0103, 0211, 0212  
 Marquant - 0135  
 Matsui - 0145, 0235  
 MBO - 0110  
 Mecotek - 0135  
 Mediencom - 0268  
 Medion - 0099, 0100, 0106, 0279, 0384  
 Metz - 0096  
 MiCO - 0270, 0289, 0385  
 Micromaxx - 0099, 0100, 0106  
 Micromedia - 0264  
 Micromega - 0009  
 Microstar - 0099, 0100, 0106  
 Minoka - 0135  
 Minowa - 0288  
 Mirror - 0279  
 Mivoc - 0386  
 Mizuda - 0275, 0277  
 Monyka - 0266  
 Mustek - 0104, 0112, 0304

Mx Onda - 0270  
 Mystral - 0286  
 NAD - 0109, 0387  
 Naiko - 0135, 0158  
 Nakamichi - 0111, 0388  
 Neufunk - 0266  
 Nevir - 0135  
 Next Base - 0226  
 NU-TEC - 0265  
 Omni - 0268  
 Onkyo - 0215, 0264, 0293  
 Oopla - 0287  
 Optim - 0269  
 Optimus - 0294  
 Orava - 0275  
 Orbit - 0114  
 Orion - 0176  
 Oritron - 0100  
 P and B - 0275  
 Pacific - 0142  
 Palladium - 0389  
 Palsonic - 0267  
 Panasonic - 0026, 0027, 0028, 0029, 0030, 0118,  
 0120, 0125, 0126, 0128, 0129, 0130, 0189, 0201,  
 0241, 0243, 0244, 0245, 0259, 0260, 0261, 0298,  
 0303, 0319, 0320, 0321, 0322, 0323, 0326, 0335,  
 0342, 0344  
 peeKTON - 0290, 0390  
 Pensonic - 0227  
 Phonotrend - 0288  
 Pioneer - 0034, 0035, 0036, 0037, 0038, 0039,  
 0040, 0072, 0073, 0074, 0075, 0096, 0115, 0119,  
 0154, 0155, 0156, 0191, 0192, 0196, 0197, 0198,  
 0236, 0294, 0314, 0332  
 Pointer - 0135  
 Polaroid - 0222  
 Portland - 0135  
 Powerpoint - 0114  
 Proline - 0158  
 Promax - 0223  
 Prosonic - 0135, 0284  
 Provision - 0275  
 Raite - 0266  
 REC - 0267, 0268  
 RedStar - 0135, 0281, 0284, 0391  
 Reoc - 0142  
 Revoy - 0276  
 Rimax - 0285  
 Roadstar - 0121, 0267, 0275  
 Ronin - 0114  
 Rowa - 0158, 0265  
 Rowsonic - 0273  
 Saba - 0047, 0145  
 Sabaki - 0142  
 Saivod - 0135  
 Sampo - 0105  
 Samsung - 0022, 0023, 0024, 0025, 0076, 0077,  
 0078, 0095, 0123, 0136, 0151, 0184, 0194, 0207,  
 0217, 0307, 0340, 0341, 0349  
 Sansui - 0135, 0142, 0270, 0392  
 Sanyo - 0147, 0150, 0181, 0185, 0306  
 ScanMagic - 0112  
 Scientific Labs - 0142  
 Scott - 0124, 0283  
 Seeltech - 0290  
 SEG - 0090, 0114, 0121, 0142, 0179, 0266  
 Sharp - 0099, 0109, 0149, 0168, 0178, 0199,  
 0210, 0230, 0231, 0256, 0257, 0262  
 Sherwood - 0108  
 Sigmatek - 0277, 0290  
 Silva - 0281  
 Singer - 0142, 0270  
 Skymaster - 0104, 0142  
 Skyworth - 0281  
 Slim Art - 0135  
 SM Electronic - 0142  
 Sontech - 0286  
 Sony - 0013, 0014, 0015, 0016, 0017, 0018,  
 0019, 0020, 0021, 0068, 0069, 0070, 0113, 0116,  
 0139, 0146, 0148, 0183, 0232, 0242, 0299, 0305,  
 0310, 0324, 0328, 0346  
 Soundmaster - 0142  
 Soundmax - 0142  
 Spectra - 0114  
 Standard - 0142  
 Star Cluster - 0142  
 Starmedia - 0275, 0290  
 Sunkai - 0135  
 Supervision - 0142  
 Synn - 0142  
 T.D.E. Systems - 0286  
 T+A - 0393  
 Tatung - 0135  
 TCM - 0023, 0099, 0100, 0106, 0292, 0397

Teac - 0096, 0142, 0208, 0265, 0394  
Tec - 0281  
Technics - 0118  
Technika - 0135, 0288  
Telefunken - 0273  
Tensai - 0135  
Tevion - 0099, 0100, 0106, 0142, 0283  
Thomson - 0046, 0047, 0048, 0049, 0050, 0051,  
0052, 0053, 0083, 0084, 0233, 0263, 0339, 0347  
Tokai - 0266, 0281  
Top Suxess - 0290  
Toshiba - 0012, 0041, 0042, 0043, 0044, 0045,  
0086, 0087, 0088, 0089, 0094, 0182, 0187, 0219,  
0237, 0238, 0264, 0293, 0345  
TRANS-continents - 0114, 0288  
Transonic - 0288  
Trio - 0135  
TruVision - 0277  
TSM - 0290  
Umax - 0285  
Union - 0351  
United - 0288  
Universum - 0395  
Viewmaster - 0290  
Vtrek - 0280  
Waitec - 0290  
Welltech - 0289  
Wharfedale - 0142, 0270  
Wintel - 0271  
Woxter - 0285, 0290  
Xbox - 0048  
Xenon - 0228  
Xlogic - 0135, 0142  
XMS - 0135, 0267  
Xoro - 0289, 0396  
Yakumo - 0158  
Yamada - 0114, 0158, 0285, 0287  
Yamaha - 0009, 0118, 0120, 0315, 0338  
Yamakawa - 0114, 0266  
Yukai - 0112, 0160  
Zenith - 0101, 0264, 0293

#### **STB-codes: digitale ontvanger**

Philips - 0432, 0436, 0437, 0439, 0506  
ABC - 0448  
ADB - 0461, 0462  
Alcatel - 0463, 0540

Allegro - 0464  
Amstrad - 0431, 0449  
Andover - 0452  
Arcon - 0431  
Atlanta - 0465  
Auna - 0466  
Axis - 0431  
BBT - 0467  
Belgacom TV - 0468  
Bell Atlantic - 0453  
Birmingham Cable Communications - 0451  
British Telecom - 0448  
BT Cable - 0448  
Cabletime - 0538  
Clyde - 0454  
Clyde Cablevision - 0443  
Comcrypt - 0442, 0469  
Connect TV - 0470  
Coship - 0471  
Cryptovision - 0444, 0472  
Daehan - 0473  
Decsat - 0474  
Digi1 - 0475  
Eastern - 0476  
Electricord - 0477  
Electus - 0455  
Fastweb - 0478  
Fidelity - 0431  
Filmnet - 0442  
Filmnet Cablecrypt - 0445, 0539  
Filmnet Comcrypt - 0445  
Finlux - 0434  
Foxtel - 0449  
France Telecom - 0437, 0439, 0479  
Freebox - 0450, 0480  
GC Electronics - 0481  
GE - 0482  
GEC - 0443, 0454  
General Instrument - 0433, 0448, 0483  
Golden Channel - 0461  
Gooding - 0432  
Grundig - 0431, 0432  
Hirschmann - 0434  
Hitachi - 0484  
HomeChoice - 0441, 0485  
Humax - 0486, 0487  
HyperVision - 0435

ITT Nokia - 0434  
Jerrold - 0433, 0448, 0536  
Jiuzhou - 0488  
JVC - 0432  
Kabel Deutschland - 0489, 0490  
Kansalaisboksi - 0491  
LG Alps - 0492  
Macab - 0439  
Maestro - 0493  
Magnavox - 0494  
Maspro - 0432  
Matav - 0462  
Matsui - 0432  
Maxdome - 0489  
Medion - 0495  
Minerva - 0432  
Mnet - 0442, 0539  
Mood - 0496  
Motorola - 0497  
MovieTime - 0447  
Mr Zapp - 0439  
Multichoice - 0442  
NEC - 0498  
NeufTelecom - 0533  
Nokia - 0434, 0499  
Noos - 0439  
Northcoast - 0500  
Novaplex - 0501  
Now - 0502  
NTL - 0456  
Omniview - 0503  
Ono - 0457, 0504  
Orange - 0534  
Pace - 0535  
Pacific - 0505  
Palladium - 0432  
Pioneer - 0431  
Prelude - 0507  
Protelcon - 0508  
PVP Stereo Visual Matrix - 0536  
Regency - 0509  
Sagem - 0439  
Samsung - 0440, 0502  
SAT - 0431  
Satbox - 0458  
Satel - 0459  
Scientific Atlanta - 0446

Seam - 0510  
Sharp - 0511  
SingTel - 0512  
SkyCable - 0513  
Skyworth - 0514  
Starcom - 0448  
Stargate - 0515  
Stellar One - 0516  
TaeKwang - 0517  
Tandy - 0518  
Tatung - 0519  
Teknika - 0520  
Tele+1 - 0442, 0445, 0539  
Telefonica - 0460  
Telegent - 0521  
Telenet - 0522  
Telepiu - 0442, 0539  
Thomson - 0438  
Timeless - 0476  
Tiscali - 0523  
Tocom - 0524

**STB-codes: satellietontvanger**

Philips - 0000, 0001, 0002, 0008, 0020, 0054,  
0065, 0069, 0070, 0072, 0075, 0077, 0111, 0119,  
0136, 0140, 0144, 0155, 0156, 0159, 0163, 0165,  
0388, 0390, 0391, 0392, 0396, 0410, 0412, 0420,  
0422, 0423, 0427  
AB Sat - 0163, 0164, 0173, 0425  
Action - 0187  
ADB - 0175, 0188  
Aegir - 0189  
AGS - 0163  
Akai - 0054, 0391  
Akura - 0190  
Alba - 0015, 0019, 0020, 0021, 0023, 0044,  
0067, 0164, 0234, 0412  
Aldes - 0021, 0023, 0024, 0234, 0395  
Allantide - 0191  
Allegro - 0192  
Allsat - 0040, 0054, 0193, 0384, 0390, 0391  
Allsonic - 0010, 0023, 0028, 0395, 0402  
Alltech - 0164, 0414  
Alpha - 0391  
Altai - 0403  
Amino - 0194  
Amitronica - 0164

Ampere - 0153, 0403  
 Amstrad - 0026, 0055, 0074, 0108, 0153, 0158,  
 0164, 0169, 0195, 0394, 0399, 0403, 0415, 0417,  
 0421, 0426  
 Amway - 0196  
 Anglo - 0164  
 Ankaro - 0010, 0023, 0028, 0164, 0197, 0392,  
 0395, 0402  
 AntSat - 0198  
 Anttron - 0019, 0023, 0390, 0412  
 AnySat - 0199  
 Apollo - 0019  
 Arcon - 0027, 0041, 0153, 0419  
 Arion - 0200  
 Ariza - 0201  
 Armstrong - 0026, 0391  
 Arroxx - 0202  
 ASA - 0404  
 Asat - 0054, 0391  
 ASCI - 0203  
 ASLF - 0164  
 AST - 0031, 0204, 0397  
 Astacom - 0163, 0420  
 Aston - 0022, 0205  
 Astra - 0026, 0029, 0030, 0050, 0161, 0164,  
 0206, 0387, 0400, 0407  
 Astratec - 0207  
 Astro - 0010, 0023, 0024, 0028, 0033, 0155,  
 0156, 0158, 0161, 0208, 0388, 0402, 0412  
 Atlanta - 0209  
 AudioTon - 0023, 0040, 0412  
 Aurora - 0168, 0210  
 Austar - 0071, 0168, 0211  
 Avalon - 0403  
 Axiel - 0163  
 Axil - 0212  
 Axis - 0010, 0028, 0030, 0036, 0401, 0402, 0407  
 B and K - 0213  
 Barcom - 0027  
 BeauSAT - 0212  
 BEC - 0214  
 Beko - 0215  
 Belgacom TV - 0216  
 Belson - 0217  
 Benjamin - 0218  
 Best - 0010, 0027, 0028, 0402  
 Best Buy - 0219  
 Big Brother - 0191  
 Blackbird - 0220  
 Blaupunkt - 0033, 0155, 0388  
 Blue Sky - 0164, 0169  
 Boca - 0026, 0050, 0153, 0164, 0221, 0378,  
 0410, 0416  
 Boom - 0222  
 BOSE - 0223  
 Boston - 0153, 0163, 0224  
 Brain Wave - 0035, 0398, 0419  
 Brandt - 0056  
 Broadcast - 0034, 0400  
 Broco - 0164, 0407  
 BSKyB - 0074, 0084, 0426  
 BT - 0066, 0163  
 BT Satellite - 0420  
 Bubu Sat - 0164  
 Bush - 0020, 0044, 0090, 0234, 0384, 0390  
 BVV - 0419  
 Cable Innovations - 0225  
 Cambridge - 0158, 0226, 0416  
 Camundosat - 0227  
 Canal Digital - 0176, 0180, 0181  
 Canal Satellite - 0005, 0156, 0396, 0427  
 Canal+ - 0156, 0228  
 CCI - 0229  
 cello - 0230  
 CellularVision - 0231  
 Century - 0232  
 CGV - 0233  
 Channel Master - 0021, 0234  
 Chaparral - 0052, 0235  
 CHEROKEE - 0163, 0173  
 Chesley - 0212  
 Chess - 0154, 0160, 0164, 0221  
 Chili - 0236  
 Churchill - 0237  
 Citizen - 0238  
 CityCom - 0020, 0037, 0071, 0152, 0161, 0165,  
 0423  
 Clatronic - 0035, 0398  
 Clemens Kamphus - 0046  
 CNT - 0024  
 Colombia - 0153  
 Columbia - 0153  
 COLUMBUS - 0043  
 Comag - 0153, 0221, 0239



Commander - 0392  
 Commlink - 0023, 0395  
 Comtec - 0036, 0395, 0401  
 Condor - 0010, 0028, 0161, 0240, 0402  
 Connexions - 0010, 0032, 0402, 0403  
 Conrad - 0010, 0152, 0153, 0158, 0161, 0402, 0409, 0410  
 Conrad Electronic - 0161, 0164  
 Contec - 0036, 0037, 0401, 0410  
 Continental Edison - 0241  
 Cosat - 0040  
 Coship - 0212  
 Crown - 0026, 0242  
 CyberHome - 0243  
 Cybermaxx - 0062  
 Cyrus - 0174  
 Daeryung - 0032  
 Daewoo - 0066, 0164, 0244  
 Dansat - 0384, 0390  
 D-Box - 0245, 0429  
 DDC - 0021, 0234  
 Decca - 0038  
 Delega - 0021  
 Demo - 0246  
 Dew - 0036, 0401  
 DGStation - 0086  
 Diamond - 0039  
 Digenius - 0247  
 DigiAlity - 0161, 0248  
 Digiline - 0249  
 DigiO2 - 0250  
 DigiPro - 0170  
 DigiQuest - 0251  
 DigitAll World - 0252  
 Digiturk - 0253  
 Dilog - 0254  
 DiPro - 0212  
 Discoverer - 0154, 0160  
 Discovery - 0163  
 Diseqc - 0163  
 Diskxpress - 0027  
 Distratel - 0169  
 Distrisat - 0391  
 Ditristrad - 0040  
 DNR - 0419  
 DNT - 0032, 0054, 0391, 0403  
 Dong Woo - 0049  
 Drake - 0041, 0255  
 DStv - 0168, 0256  
 Dual - 0257  
 Dune - 0010, 0402  
 Dynasat - 0162  
 DynaStar - 0258  
 Echostar - 0032, 0164, 0173, 0403, 0427, 0428  
 EIF - 0259  
 Einhell - 0019, 0023, 0026, 0153, 0158, 0164, 0394, 0395  
 Elap - 0163, 0164  
 Electron - 0260  
 Elekta - 0024  
 Elsat - 0164, 0417  
 Elta - 0010, 0019, 0028, 0040, 0054, 0261, 0391, 0402  
 Emanon - 0019  
 Emme Esse - 0010, 0028, 0046, 0162, 0402, 0428  
 Engel - 0164, 0262  
 Ep Sat - 0020  
 Erastar - 0263  
 EURIEULT - 0013, 0108, 0169  
 Euro1 - 0264  
 Eurocrypt - 0387  
 Eurodec - 0060, 0265  
 Europa - 0158, 0161, 0391, 0392, 0410  
 European - 0064  
 Europhon - 0153, 0161  
 Europlus - 0266  
 Eurosat - 0026  
 Euroskey - 0010, 0026, 0028, 0152, 0153, 0158, 0161, 0402  
 Eurospace - 0042  
 Eurostar - 0026, 0152, 0161, 0162, 0165, 0430  
 Euskaltel - 0267  
 Eutelsat - 0164  
 Eutra - 0414  
 Exator - 0019, 0023, 0412  
 Fast - 0268  
 Fenner - 0010, 0154, 0160, 0164  
 Ferguson - 0020, 0060, 0114, 0384, 0390  
 Fidelity - 0158, 0394, 0415  
 Finepass - 0269  
 Finlandia - 0020, 0387  
 Finlux - 0020, 0387, 0405, 0409  
 FinnSat - 0036, 0060, 0270

Flair Mate - 0164  
 Fortec Star - 0198  
 Foxtel - 0071, 0168, 0172  
 Fracarro - 0271, 0428  
 France Satellite/TV - 0043  
 Freecom - 0019, 0045, 0155, 0158  
 Freesat - 0108, 0414  
 FTE - 0047, 0402, 0410, 0416  
 FTEmaximal - 0010, 0164  
 Fuba - 0010, 0019, 0027, 0028, 0029, 0032,  
 0033, 0043, 0054, 0152, 0155, 0387, 0402, 0403  
 Fugionkyo - 0170  
 Fujitsu - 0182  
 Galaxi - 0027  
 Galaxis - 0010, 0023, 0028, 0030, 0036, 0040,  
 0044, 0059, 0071, 0127, 0152, 0168, 0395, 0401,  
 0402, 0407  
 Galaxisat - 0397  
 Gardiner - 0165  
 Gecco - 0272  
 General Instrument - 0273  
 Gensat - 0274  
 Geotrack - 0275  
 Globo - 0276  
 GMI - 0026  
 Goldbox - 0156, 0396, 0427  
 Golden Interstar - 0277  
 GoldStar - 0045  
 Gooding - 0159  
 Goodmans - 0015, 0016, 0020, 0044  
 Gould - 0278  
 Granada - 0387  
 Grandin - 0013, 0385  
 Grothusen - 0019, 0045  
 Grundig - 0020, 0023, 0033, 0055, 0074, 0099,  
 0100, 0101, 0109, 0133, 0148, 0155, 0158, 0159,  
 0168, 0169, 0388, 0399, 0422, 0426  
 G-Sat - 0390  
 Hanseatic - 0160, 0279, 0411  
 Haensel and Gretel - 0153, 0161  
 Hantor - 0019, 0035, 0049, 0398  
 Hanuri - 0024  
 Harting und Helling - 0046  
 Hase and Igel - 0419  
 Hauppauge - 0089, 0113  
 Heliocom - 0161, 0280  
 Helium - 0161  
 Hinari - 0021, 0234, 0390  
 Hirschmann - 0010, 0033, 0046, 0098, 0108,  
 0155, 0158, 0161, 0163, 0388, 0403, 0404, 0406,  
 0409  
 Hisawa - 0035, 0398  
 Hitachi - 0020, 0281  
 Hivion - 0282  
 HNE - 0153  
 Homecast - 0283  
 Houston - 0040, 0284, 0392  
 Humax - 0011, 0012, 0050, 0071, 0085, 0086,  
 0094, 0097, 0121, 0122, 0123, 0124, 0128, 0129,  
 0149  
 Huth - 0023, 0026, 0034, 0035, 0036, 0040,  
 0046, 0153, 0161, 0171, 0392, 0395, 0398, 0400,  
 0401, 0410  
 Hypson - 0013  
 ID Digital - 0071  
 Imex - 0013  
 Imperial - 0044  
 Ingelen - 0108  
 Innovation - 0028, 0059, 0062  
 InOutTV - 0285  
 International - 0153  
 Interstar - 0170  
 Intertronic - 0026, 0286  
 Intervision - 0040, 0161, 0413  
 Inverto - 0287  
 InVideo - 0179  
 IRTE - 0288  
 ITT Nokia - 0020, 0387, 0404, 0409, 0429  
 Janeil - 0289  
 Jazztel - 0290  
 Johansson - 0035, 0398  
 JOK - 0163, 0418, 0420  
 JSR - 0040  
 JVC - 0015, 0159, 0291  
 Kamm - 0164  
 Kaon - 0292  
 Kathrein - 0033, 0037, 0047, 0052, 0054, 0068,  
 0073, 0080, 0091, 0092, 0093, 0095, 0118, 0120,  
 0130, 0131, 0152, 0155, 0163, 0164, 0165, 0173,  
 0388, 0391, 0406, 0412, 0423  
 Kathrein Eurostar - 0152  
 Kenwood - 0176, 0293  
 Key West - 0153  
 Klap - 0163

Kolon - 0177  
 Konig - 0161, 0294  
 Kosmos - 0045, 0046, 0047, 0295, 0406  
 KR - 0023, 0412, 0414  
 Kreatel - 0296  
 Kreismeyer - 0033, 0155, 0388  
 K-SAT - 0164  
 Kyostar - 0019, 0153, 0297, 0412  
 L and S Electronic - 0010, 0153  
 Lasat - 0010, 0024, 0028, 0048, 0049, 0050,  
 0056, 0152, 0153, 0154, 0161, 0401, 0402, 0416  
 Lemon - 0419  
 Lenco - 0010, 0019, 0045, 0051, 0152, 0161,  
 0164, 0257, 0392, 0402, 0407, 0419  
 Leng - 0035  
 Lennox - 0040  
 Lenson - 0158  
 Lexus - 0391  
 LG - 0045, 0208  
 Life - 0059  
 Lifesat - 0010, 0028, 0059, 0062, 0153, 0154,  
 0160, 0164, 0402, 0411  
 Lifetec - 0028, 0059, 0062  
 Lion - 0042, 0191  
 Loewe - 0147  
 Lorenzen - 0153, 0161, 0298, 0392, 0419, 0421  
 Lorraine - 0045  
 Lupus - 0010, 0028, 0402  
 Luxor - 0158, 0387, 0399, 0409, 0429  
 Luxorit - 0299  
 LuxSAT - 0300  
 Lyonnaise - 0060  
 M and B - 0160, 0411  
 M Technologies - 0301  
 Macab - 0060  
 Macom - 0183  
 Manata - 0013, 0153, 0163, 0164, 0420  
 Manhattan - 0020, 0024, 0040, 0163, 0420  
 Marann - 0302  
 Marantz - 0054  
 Marks and Spencer - 0303  
 Mascom - 0024, 0406  
 Maspro - 0020, 0052, 0155, 0159, 0164, 0386,  
 0388, 0414, 0419  
 Master's - 0037  
 Matsui - 0155, 0159, 0163, 0234, 0388, 0420  
 Max - 0161  
 Maxi - 0304  
 MB - 0160, 0411  
 Mediabox - 0156, 0396, 0427  
 Mediamarkt - 0026  
 Mediasat - 0030, 0156, 0158, 0396, 0407, 0427  
 Medion - 0010, 0028, 0059, 0062, 0132, 0153,  
 0164, 0402  
 Medison - 0164  
 Mega - 0054, 0391  
 Melectronic - 0165  
 Meta - 0305  
 Metronic - 0013, 0014, 0019, 0023, 0024, 0027,  
 0164, 0165, 0169, 0306, 0385, 0395, 0412, 0423  
 Metz - 0033, 0155, 0388  
 Micro Com - 0089  
 Micro electronic - 0158, 0161, 0164  
 Micro Technology - 0042, 0164, 0407  
 Micromaxx - 0010, 0028, 0059, 0062  
 Micronik - 0307  
 Microstar - 0028, 0059, 0062  
 Microtec - 0164  
 Minerva - 0033, 0159  
 Mitsubishi - 0020, 0033  
 Mitsumi - 0050  
 Mogen - 0308  
 Morgan Sydney - 0061  
 Morgan's - 0026, 0050, 0054, 0153, 0164, 0391,  
 0410, 0416  
 Motorola - 0167  
 Multichoice - 0168, 0175  
 Multiscan - 0309  
 Multistar - 0047, 0049  
 Multitec - 0154  
 Muratto - 0045, 0397  
 Mustek - 0310  
 Mysat - 0164  
 National Microtech - 0311  
 Navex - 0035, 0398  
 NEC - 0053, 0312, 0389  
 Nesco - 0313  
 Neta - 0314  
 Netgem - 0315  
 Network - 0390  
 Neuhaus - 0030, 0040, 0158, 0161, 0164, 0392,  
 0407, 0410, 0419  
 Neusat - 0164, 0419  
 Newave - 0316

NextWave - 0025, 0171, 0262  
 Nikko - 0026, 0164  
 Nokia - 0020, 0082, 0083, 0104, 0143, 0145, 0387, 0404, 0409, 0429  
 Nomex - 0063  
 Nordmende - 0019, 0020, 0021, 0024, 0060, 0234, 0398  
 Nova - 0168  
 Novis - 0035, 0398  
 Now - 0317  
 NTC - 0046  
 Numericable - 0380  
 Oceanic - 0039, 0042  
 Octagon - 0019, 0023, 0036, 0392, 0401, 0412  
 Okano - 0026, 0046, 0047  
 Ondigital - 0393  
 Optex - 0037, 0040  
 Optus - 0156, 0168, 0171  
 Orbit - 0031, 0381  
 Orbitech - 0019, 0154, 0156, 0158, 0408, 0410  
 Origo - 0042, 0157  
 Oritron - 0318  
 Osat - 0023, 0399  
 Otto Versand - 0033  
 Oxford - 0178  
 Pace - 0020, 0033, 0044, 0055, 0074, 0088, 0102, 0110, 0112, 0116, 0125, 0134, 0135, 0163, 0173, 0319, 0384, 0390, 0393, 0426  
 Pacific - 0039, 0320  
 Packsat - 0163  
 Pal - 0321  
 Palcom - 0021, 0029, 0043, 0234, 0322  
 Palladium - 0026, 0158, 0159  
 Palsat - 0154, 0158  
 Paltec - 0029  
 Panasat - 0168  
 Panasonic - 0020, 0055, 0074, 0078, 0142, 0426  
 Panda - 0020, 0155, 0161, 0384, 0387  
 Pansat - 0323  
 Pantech - 0324  
 Patriot - 0153, 0163  
 Philon - 0325  
 Phoenix - 0036, 0044, 0390, 0401  
 Phonotrend - 0020, 0023, 0040, 0046, 0395  
 Pioneer - 0087, 0156, 0326, 0427  
 Polsat - 0060  
 Polytron - 0037  
 Praxis - 0327  
 Predki - 0035, 0398  
 Preisner - 0153, 0328, 0403, 0410, 0416  
 Premiere - 0040, 0071, 0156, 0396, 0427  
 Priesner - 0026  
 Profi - 0051  
 Profile - 0163  
 Promax - 0020  
 Prosat - 0021, 0023, 0044, 0234, 0395, 0413  
 Prosonic - 0421  
 Protek - 0039, 0329  
 Provision - 0024  
 Pye - 0159  
 Pyxis - 0166  
 Quadral - 0010, 0021, 0023, 0028, 0163, 0173, 0234, 0395, 0402, 0410, 0413, 0420  
 Quelle - 0033, 0152, 0161, 0394  
 Quiero - 0060  
 Radiola - 0054, 0391  
 Radix - 0032, 0079, 0108, 0330, 0403, 0414  
 Rainbow - 0023, 0412, 0414  
 Rediffusion - 0053  
 Redpoint - 0030, 0407  
 RedStar - 0010, 0028, 0402  
 Regency - 0331  
 RFT - 0023, 0054, 0391, 0392, 0395, 0408  
 Roadstar - 0164  
 Roch - 0013  
 Rockdale - 0184  
 Rover 0010, 0164, 0413  
 Ruefach - 0051  
 Saba - 0024, 0042, 0056, 0152, 0161, 0163, 0169, 0390, 0418, 0419, 0420  
 Sabre - 0020  
 Sagem - 0005, 0060, 0146, 0332, 0424  
 Sakura - 0036, 0044, 0401  
 Salora - 0053, 0387  
 Samsung - 0017, 0018, 0019, 0076, 0081, 0096, 0137  
 Sansui - 0333  
 Sanyo - 0334  
 SAT - 0021, 0031, 0158, 0397, 0415  
 Sat Cruiser - 0171  
 Sat Partner - 0019, 0023, 0024, 0035, 0045, 0046, 0158, 0398  
 Sat Team - 0164  
 Satcom - 0034, 0160, 0161, 0400, 0411

SatConn - 0335  
 Satec - 0164, 0390  
 Sateco - 0010, 0402  
 Satford - 0034, 0400  
 Satline - 0413  
 Satmaster - 0034, 0400  
 Satplus - 0154  
 Satstar - 0336  
 Schacke - 0412  
 Schneider - 0028, 0059, 0062, 0154, 0163, 0422  
 Schwaiger - 0037, 0039, 0153, 0154, 0160, 0161, 0169, 0390, 0410, 0411  
 Scientific Atlanta - 0337  
 SCS - 0152  
 Sedea Electronique - 0153, 0170  
 Seemann - 0026, 0030, 0032, 0402, 0407  
 SEG - 0010, 0019, 0028, 0035, 0160, 0398, 0402, 0411, 0421  
 Seleco - 0040, 0428  
 Septimo - 0169  
 Servi Sat - 0013, 0164  
 Setec - 0338  
 Sharp - 0115  
 Siemens - 0033, 0133, 0155, 0339, 0383, 0388, 0416  
 Silva - 0045  
 SilverCrest - 0340  
 Simz - 0341  
 Skantin - 0164  
 Skardin - 0030, 0407  
 Skinsat - 0158  
 SKR - 0164  
 SKT - 0342  
 SKY - 0084, 0167  
 Sky Digital - 0055  
 Sky New Zealand - 0343  
 Sky Television - 0344  
 Skymaster - 0003, 0004, 0023, 0138, 0139, 0154, 0160, 0164, 0395, 0411, 0413, 0430  
 Skymax - 0054, 0391  
 SkySat - 0154, 0158, 0160, 0161, 0164  
 Skyvision - 0040  
 SL - 0153, 0419  
 SM Electronic - 0154, 0164  
 Smart - 0108, 0152, 0153, 0164, 0345  
 Sogo - 0346  
 Sonaecom - 0347  
 Sony - 0055, 0156  
 SR - 0026, 0050, 0153  
 Star Clusters - 0348  
 StarTrak - 0349  
 StarView - 0350  
 Starland - 0164  
 Starring - 0035, 0398  
 Start Trak - 0019  
 Strong - 0010, 0019, 0023, 0028, 0045, 0168, 0170, 0271, 0402  
 STVI - 0013  
 Sumida - 0026  
 Sunny Sound - 0010, 0402  
 Sunsat - 0164, 0351, 0407  
 Sunstar - 0010, 0026, 0050, 0153, 0402  
 Sunstech - 0352  
 Super Sat - 0162  
 SuperTrack - 0353  
 SuperGuide - 0354  
 Supermax - 0171  
 SVA - 0355  
 Swisstek - 0303  
 Systec - 0153, 0356  
 S-ZWO - 0357  
 TaeKwang - 0358  
 Tandberg - 0060  
 Tandy - 0023  
 Tantec - 0020, 0043  
 Tatung - 0038  
 TBoston - 0359  
 TCM - 0028, 0059, 0062, 0379  
 Techniland - 0034, 0400  
 TechniSat - 0007, 0008, 0009, 0032, 0154, 0156, 0158, 0391, 0408  
 Technology - 0168  
 Technomate - 0277  
 Technosat - 0171  
 Technosonic - 0360  
 TechnoTrend - 0133  
 Technowelt - 0153, 0161, 0169  
 Teco - 0026, 0050  
 Tee-Comm - 0185  
 Telanor - 0021  
 Telasat - 0152, 0160, 0161, 0411  
 Teleciel - 0412  
 Telecom - 0164  
 Teledirekt - 0390

Telefunken - 0019, 0056, 0163, 0420  
Teleka - 0023, 0026, 0032, 0158, 0161, 0403,  
0406, 0412, 0419  
Telemaster - 0024  
Telexmax - 0048  
Telesat - 0160, 0161, 0411  
Telestar - 0154, 0156, 0158  
Teletech - 0430  
Televés - 0020, 0061, 0153, 0158, 0345  
Telewire - 0040  
Tempo - 0171  
Tevion - 0028, 0059, 0062, 0164  
Thomson - 0006, 0020, 0057, 0060, 0103, 0106,  
0117, 0141, 0150, 0151, 0152, 0156, 0161, 0163,  
0164, 0396  
Thorens - 0039, 0361  
Thorn - 0020  
Tioko - 0037, 0153  
Tokai - 0391  
Tonna - 0020, 0034, 0040, 0158, 0164, 0400  
Topfield - 0126, 0362, 0382  
Toshiba - 0363  
TPS - 0058, 0364  
Tratec - 0365  
Triad - 0031, 0045, 0366, 0397  
Triasat - 0158, 0405  
Triax - 0033, 0056, 0152, 0153, 0158, 0164,  
0405  
Turnsat - 0164  
Tvonics - 0114, 0367, 0368  
Twiner - 0013, 0061, 0153, 0164  
UEC - 0168, 0172  
Uher - 0154  
Uniden - 0415  
Unisat - 0026, 0036, 0153, 0391, 0401  
Unitor - 0027, 0035  
Universum - 0033, 0152, 0155, 0159, 0161,  
0388, 0404, 0415, 0421  
Unnisat - 0369  
Vantage - 0370  
Variosat - 0033, 0155, 0388  
Vector - 0042  
Vega - 0010  
Ventana - 0054, 0391  
Vestel - 0421  
Via Digital - 0057  
Viasat - 0173, 0371

Viewstar - 0372  
Vision - 0373  
Visionic - 0170  
Visiosat - 0035, 0040, 0163, 0164, 0418  
Viva - 0392  
Vivanco - 0064  
Vivid - 0172  
Vortec - 0019, 0374, 0393  
VTech - 0031, 0165, 0397, 0418, 0423  
Watson - 0375  
Wela - 0410  
Welltech - 0154  
WeTeKom - 0154, 0158, 0160  
Wevasat - 0020  
Wewa - 0020  
Winersat - 0035, 0398  
Wintergarten - 0395  
Wisi - 0020, 0031, 0032, 0033, 0155, 0158,  
0161, 0388, 0397, 0403, 0410, 0418  
Woorisat - 0024  
World - 0398  
Worldsat - 0163, 0376  
Xcom Multimedia - 0186  
Xoro - 0377  
Xrypton - 0010, 0402  
XSat - 0164, 0173  
Zaunkonig - 0419  
Zehnder - 0010, 0024, 0027, 0028, 0047, 0105,  
0107, 0152, 0165, 0397, 0402, 0421, 0423  
Zenith - 0167  
Zinwell - 0071  
Zodiac - 0023, 0412  
Zwergnase - 0026

**HTS-codes: home theatre-systeem, versterker**

Philips - 0000, 0001, 0002, 0003, 0009, 0011,  
0022, 0029, 0030, 0031, 0032, 0039, 0044, 0046,  
0118, 0119, 0120, 0130, 0131, 0132, 0133, 0137,  
0144, 0145, 0146, 0147, 0148, 0189, 0219, 0220  
Aiwa - 0006, 0025, 0160, 0161, 0221, 0222,  
0227, 0247, 0248  
Akai - 0259, 0260  
Alba - 0171  
AMW - 0069  
Andersson - 0070  
Basic Line - 0071

BOSE - 0067, 0068, 0072, 0073, 0074, 0075,  
0076, 0077  
Bush - 0051, 0261, 0262, 0263  
Celestron - 0078  
Centrum - 0079  
Clatronic - 0080  
Daewoo - 0060  
Daytek - 0081  
Denon - 0126, 0127, 0128, 0129, 0138, 0139,  
0264, 0265, 0266  
Denver - 0156, 0157, 0176, 0177  
Digix Media - 0082  
DK Digital - 0007  
Dmtech - 0083  
Dual - 0084  
Eltax - 0004, 0081  
Euroline - 0085  
Finlux - 0086  
Fintec - 0087  
Futronic - 0088  
Goodmans - 0174, 0175, 0267, 0268  
Harman/Kardon - 0064  
Hitachi - 0024, 0166, 0167, 0168  
Hyundai - 0089  
Infotech - 0090  
Jamo - 0091  
JBL - 0092  
JVC - 0008, 0016, 0020, 0050, 0123, 0124, 0125,  
0187, 0188, 0190, 0191, 0209, 0210, 0223, 0224,  
0225, 0236  
KEF - 0093  
Kenwood - 0019, 0094, 0164, 0165, 0213, 0214,  
0243, 0244, 0249, 0250, 0251  
Lenoxx - 0095  
LG - 0026, 0041, 0042, 0043, 0048, 0049, 0062,  
0065, 0169, 0170, 0178, 0179, 0180, 0181  
Linn - 0096  
Loewe - 0097  
Lumatron - 0098  
Magnavox - 0011, 0118, 0132  
Medion - 0099  
MiCO - 0100  
Mivoc - 0101  
Mustek - 0013  
NAD - 0102  
Nakamichi - 0103  
Palladium - 0104

Panasonic - 0005, 0010, 0012, 0020, 0021, 0033,  
0034, 0035, 0036, 0037, 0053, 0054, 0063, 0141,  
0142, 0143, 0217, 0218, 0228, 0229, 0240, 0241  
peeKTON - 0105  
Pioneer - 0027, 0045, 0047, 0153, 0154, 0155,  
0200, 0201, 0256  
Redstar - 0106  
Saba - 0172, 0173  
Samsung - 0018, 0056, 0057, 0061, 0158, 0159  
Sansui - 0085  
Sanyo - 0015, 0017, 0149, 0150, 0151, 0246  
Sharp - 0134, 0135, 0136, 0194, 0195, 0196,  
0213, 0214, 0234, 0235  
Sony - 0006, 0014, 0023, 0038, 0040, 0113,  
0114, 0115, 0116, 0117, 0152, 0182, 0183, 0184,  
0185, 0186, 0197, 0202, 0203, 0204, 0205, 0206,  
0207, 0208, 0215, 0216, 0230, 0237, 0238, 0239,  
0242, 0245, 0253, 0254, 0255  
T+A - 0107  
TCM - 0111, 0273, 0274, 0275, 0276  
Teac - 0108, 0121, 0122, 0269, 0270, 0271, 0272  
Technics - 0005, 0020, 0112, 0140, 0142, 0211,  
0212, 0226  
Thomson - 0055, 0059, 0152, 0192, 0193, 0197,  
0198, 0199, 0231, 0232, 0233, 0252  
Toshiba - 0058  
Union - 0066  
Universum - 0109  
Xoro - 0110  
Yamaha - 0028, 0052, 0162, 0163, 0257, 0258

# 11 Index

---

tint 20

---

## A

### aansluiten

computernetwerk 50  
HDMI 48  
PC 64  
problemen oplossen 64  
samengesteld 48  
S-video 48  
technische specificaties 59  
USB 34

### aansluitingen

overzicht 46  
USB 48

### afstandsbediening

batterijen 60, 6, 62  
overzicht 9  
problemen oplossen 62  
technische specificaties 60  
toetsen doorschakelen 57

### Ambilight

actieve modus instellen 15  
helderheid 23  
in- of uitschakelen 15  
instellingen wijzigen 23

### analoog

fijnafstemmen 43  
handmatig installeren 42

### apparaten

aansluiten 46  
bekijken 13  
toevoegen aan hoofdmenu 13  
verwijderen uit hoofdmenu 17

assistent bij het instellen 18

audiobalans 22

automatische afstelling volume 22

---

## B

bas 22

batterijen 60, 6, 62

### beeld

instellingen 20

### beeldformaat

problemen oplossen 63  
wijzigen 21

---

## C

CA-module 55

CA-module 55, 46, 48

Common Interface 55, 48

composite kabel 46, 48

### computer

technische specificaties 59

contrast 20

---

## D

demo 39

digitale radio 36

### digitale services

CAM 55

teletekst 25, 15, 24

### Digitale zender

taal ondertitels 32

test ontvangst 44

toegang tot DVD-C- en DVB-T-  
zendernetwerken 42

### display

resolutie 59

Dual I-II 22

### DVB-C en DVB-T

toegang 42

---

## E

### EasyLink

diversen 56

doorschakelen van toetsen van de  
afstandsbediening 57

inschakelen 57

knoppen 56

TV-luidsprekers 57

uitschakelen 57

experiencebalk voor beeld en geluid 19



<hr/>	
<b>F</b>	
fabrieksinstellingen	39
favorietenlijst	
maken	25
problemen oplossen	62
foto's	
diapresentatie	34
ondersteunde indelingen	59
<hr/>	
<b>G</b>	
geavanceerde functies	
batterijen	6
uw product	6
geluidinstellingen	22
<hr/>	
<b>H</b>	
HDMI	
aansluitingen	48
problemen oplossen	64
helderheid	
Ambilight	23
beeld	20
hoge tonen	22
Hoofdmenu	
apparaten verwijderen	17
toegang	16
<hr/>	
<b>I</b>	
instellingen	
Ambilight	23
beeld	20
geluid	22
taal	16
TV-voorkeuren	38
instellingenmenu	17
<hr/>	
<b>K</b>	
kabels	
kwaliteit	46
Kensington-slot	58
kinderslot	
code instellen of wijzigen	30
kwalificatievergrendeling	31
TV-vergrendeling	30
<hr/>	
kleur	20
klok	
display	33
modus wijzigen	33
zomertijd	33
knoppen aan de zijkant	9
kwalificatie	31
<hr/>	
<b>L</b>	
lichtsensor	20
locatie	38
luidsprekers	22
<hr/>	
<b>M</b>	
menu	
hoofdmenu	16
instellingenmenu	17
problemen oplossen	62
taal	16
teletekst	24
milieu	6
modus Thuis	38
modus Winkel	38
Mono/Stereo	22
multimedia	
computernetwerk	50
naar muziek luisteren	35
ondersteunde indelingen	59
Video's kijken	35
muziek	
digitale radio	36
instellingen	35
ondersteunde indelingen	59
USB	35
<hr/>	
<b>N</b>	
Net TV	
configuratie	54
favoriete pagina's markeren	14
navigatiegeschiedenis wissen	14

---

<b>O</b>	
<b>ondertiteling</b>	
op analoge zender	31
op digitale zender	32
taal	32
<b>ontvangst</b>	44, 63

---

<b>P</b>	
<b>PC</b>	
Aansluiten op een thuisnetwerk	50
<b>PC-modus</b>	20
<b>Persoonlijk Identificatienummer of PIN-code</b>	62
<b>Pixel Plus</b>	20
<b>problemen oplossen</b>	62
<b>productspecificaties</b>	59

---

<b>S</b>	
<b>schermonderhoud</b>	6
<b>scherpte</b>	20
<b>slechtzienden</b>	22
<b>slimme instellingen</b>	18
<b>sluimerschakelaar</b>	29
<b>software</b>	
update	37
versie	37
<b>stand-by</b>	
problemen oplossen	62
<b>steun voor wandmontage</b>	60
<b>surround-effect</b>	22

---

<b>T</b>	
<b>taal</b>	
menu	16
problemen oplossen	62
<b>taal audio</b>	22
<b>Table of Pages</b>	24
<b>technische specificaties</b>	59
<b>teletekst</b>	
diversen	24
dual screen	24
gebruik	15
menu	24
pagina's vergroten	25
subpagina's	24

Table of Pages	24
Teletekst 2.5	25
zoeken	25
<b>timer</b>	
slaaptimer	29
<b>timer aan</b>	29
<b>tint</b>	20
<b>transmissie</b>	
problemen oplossen	62
<b>tuner</b>	60
<b>TV</b>	
inschakelen	11
stand-by	11
uitschakelen	11

---

<b>U</b>	
<b>universele afstandsbediening</b>	
codes	66
configuratie	39

---

<b>V</b>	
<b>veiligheid</b>	5
<b>vergrendeling</b>	
Kensington	58
<b>vervoeren</b>	5
<b>video's</b>	
bekijken	35
ondersteunde indelingen	59
<b>voeding</b>	60, 62
<b>volume</b>	
aanpassen	12
dempen	12, 57
Hoofdtelefoon	22
slechtzienden	22
<b>volume hoofdtelefoon</b>	22

---

<b>W</b>	
<b>wandmontage</b>	5, 60

---

## Z

<b>zenderdecoder</b>	55
<b>zenderoverzicht</b>	
toegang tot en wijzigen van zenders	12
<b>zenders</b>	
afstemmen	43, 43
favorietenlijst	25
installeren	
automatisch	41
handmatig	42
naam wijzigen	27
overschakelen naar een andere zender	11
test ontvangst (digitale zenders)	44
volgorde/naam wijzigen	26
zenders verbergen	27
<b>zenders instellen</b>	
automatisch	41
handmatig	42