

Register your product and get support at
www.philips.com/welcome

7000 series Smart LED TV

42PFL7008
42PFL7108
47PFL7008
47PFL7108
55PFL7008
55PFL7108



دليل المستخدم

PHILIPS

المحتويات

الألعاب 63	7	جولة 3	1
استخدام لعبة 63	7.1	تلفزيون ذكي 3	1.1
ألعاب ذات لاعبين 63	7.2	App gallery (معرض التطبيقات) 3	1.2
مواصفات التلفزيون 64	8	تأجير الفيديو 3	1.3
المواصفات البيئية 64	8.1	التلفزيون عبر الإنترنت 3	1.4
الطاقة 65	8.2	الشبكات الاجتماعية 3	1.5
الاستقبال 65	8.3	Skype 4	1.6
شاشة عرض 65	8.4	الهواتف الذكية والأجهزة اللوحية 4	1.7
الصوت 65	8.5	إيقاف بث التلفزيون والتسجيلات 4	1.8
الوسائط المتعددة 65	8.6	أجهزة الألعاب 4	1.9
إمكانية الاتصال 66	8.7	EasyLink 5	1.10
المقاييس والوزن 66	8.8	الإعداد 6	2
برنامج التلفزيون 67	9	حامل التلفزيون والتعليق على الجدار 6	2.1
إصدار البرنامج 67	9.1	تلميحات حول مكان التلفزيون 6	2.2
تحديث البرنامج 67	9.2	كبل الطاقة 6	2.3
Open source software 67	9.3	هوائي 6	2.4
ترخيص برامج مفتوحة المصدر 67	9.4	الشبكة 7	2.5
الدعم 68	10	توصيل الأجهزة 8	2.6
التسجيل 68	10.1	قائمة الإعداد 17	2.7
استخدام التعليمات وبحث 68	10.2	السلامة والعناية 18	2.8
تعليمات عبر إنترنت 68	10.3	تلفزيون 20	3
العناية بالمستهلك 68	10.4	التشغيل 20	3.1
حقوق النشر والتراخيص 69	11	جهاز تحكم عن بعد 20	3.2
HDMI 69	11.1	القنوات التلفزيونية 24	3.3
Dolby 69	11.2	دليل التلفزيون 31	3.4
DTS 2.0 + Digital Out™ 69	11.3	التبديل إلى الأجهزة 32	3.5
Skype 69	11.4	الترجمات واللغات 33	3.6
DLNA Certified® 69	11.5	المؤقتات والساعة 34	3.7
DivX Certified® 69	11.6	إعدادات الصورة 35	3.8
Microsoft 69	11.7	إعدادات الصوت 38	3.9
Wi-Fi Alliance 69	11.8	إعدادات 40	3.10
برامج 69	11.9	الوصول العمومي 41	3.11
علامات تجارية أخرى 70	11.10	ثلاثي الأبعاد 43	4
فهرس 71		ما تحتاج إليه 43	4.1
		النظارات ثلاثية الأبعاد غير النشطة 43	4.2
		مشاهدة عرض ثلاثي الأبعاد 43	4.3
		عرض ثلاثي الأبعاد مثالي 43	4.4
		تحذير متعلق بالصحة 44	4.5
		تلفزيون ذكي 45	5
		القائمة الرئيسية 45	5.1
		تطبيقات Smart TV 45	5.2
		مقاطع فيديو، صور أو موسيقى 47	5.3
		نظام Multi room 50	5.4
		Pause TV 51	5.5
		التسجيل 52	5.6
		تطبيق MyRemote 53	5.7
		Skype 58	6
		ما هو Skype؟ 58	6.1
		بدء تشغيل Skype 58	6.2
		جهات الاتصال 59	6.3
		الاتصال على Skype 60	6.4
		رصيد Skype 61	6.5
		إعدادات Skype 61	6.6
		تسجيل الخروج 62	6.7
		أحكام الاستخدام 62	6.8

تلفزيون ذكي

وصِّل تلفزيون Philips Smart LED هذا بإنترنت واكتشف عالم تلفزيون جديدًا. ويمكنك إنشاء اتصال سلكي جديد بالموجة أو يمكنك الاتصال لاسلكياً بواسطة شبكة Wi-Fi.

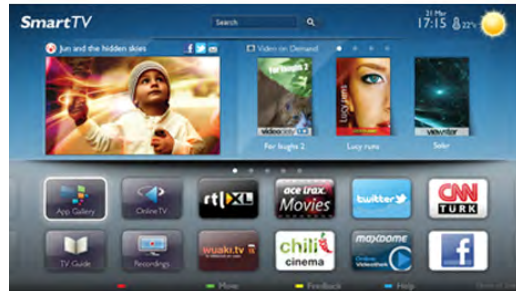

مع توصيل التلفزيون بالشبكة المنزلية، يمكن للهاتف الذكي عرض صورة على التلفزيون أو يمكنك تشغيل ملفات الفيديو المخزنة على الكمبيوتر أو التحكم في التلفزيون بواسطة الجهاز اللوحي.

مع توصيل التلفزيون بإنترنت، يمكنك مشاهدة الفيديو من متجر تأجير الفيديو عبر إنترنت أو قراءة دليل التلفزيون عبر إنترنت أو تسجيل برنامج التلفزيوني المفضل على محرك قرص ثابت USB. وتضيف تطبيقات Smart TV المتعة مع كل أنواع الخدمات الملائمة والترفيهية.

في التعليمات، اضغط على **■** لائحة وابحث عن Smart TV للحصول على مزيد من المعلومات.

App gallery (معرض التطبيقات)

افتح App gallery (معرض التطبيقات) في Smart TV لاستعراض التطبيقات، مجموعة مواقع الويب المصممة للتلفزيون الذي تستخدمه.

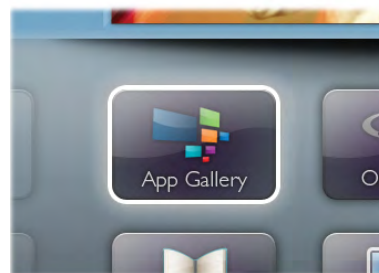

ابحث عن ملفات فيديو تطبيقات YouTube أو صحيفة وطنية أو ألبوم صور عبر إنترنت أو فيس بوك أو Twitter وغير ذلك. هناك تطبيقات لتأجير الفيديو من متجر تأجير الفيديو عبر إنترنت وتطبيقات لمشاهدة البرامج التي فاتتك مشاهدتها. إذا لم يتضمن App gallery (معرض التطبيقات) ما تبحث عنه، فجرب الويب وتنقل في إنترنت على التلفزيون.

في التعليمات، اضغط على **■** لائحة وابحث عن App gallery (معرض التطبيقات) للحصول على مزيد من المعلومات.

تأجير الفيديو

لا حاجة إلى مغادرة منزلك لمشاهدة فيديو من متجر تأجير الفيديو. ما عليك سوى تأجير آخر الأفلام من متجر تأجير الفيديو عبر إنترنت في المنطقة التي تتواجد فيها.

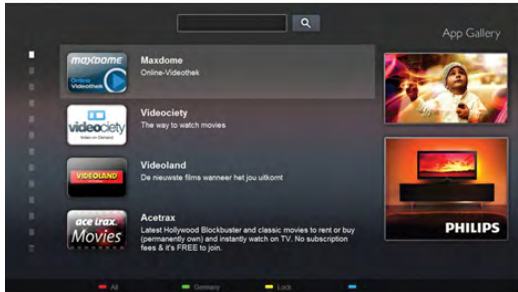

ابدأ بتشغيل Smart TV وأضف تطبيق متجر الفيديو إلى صفحة بدء Smart TV. افتح تطبيق متجر الفيديو، وأنشئ حسابك الشخصي، ثم حدد الفيلم واضغط على تشغيل. لست بحاجة إلى إجراء عملية التنزيل، إذ يمكنك مشاهدة الفيديو على الفور*.

في التعليمات، اضغط على **■** لائحة وابحث عن تأجير الفيديو للحصول على مزيد من المعلومات.

* يتوقف ذلك على خدمة بث الفيديو لمتجر الفيديو المحدد.

التلفزيون عبر الإنترنت

بواسطة تطبيقات التلفزيون عبر إنترنت في Smart TV (بث التلفزيون المباشر)، يمكنك مشاهدة برنامج تلفزيوني فانتك مشاهدته أو مشاهدة أحد البرامج في الوقت الأكثر ملاءمة لك. ابحث عن شعار جهة البث في App gallery (معرض التطبيقات).

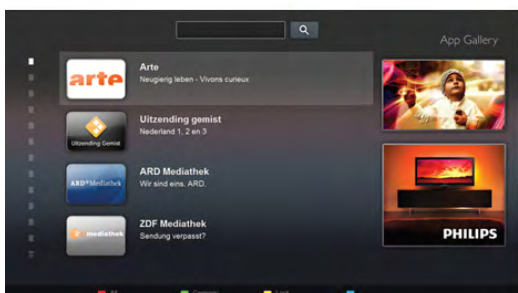

في التعليمات، اضغط على **■** لائحة وابحث عن التلفزيون عبر إنترنت للحصول على مزيد من المعلومات.

الشبكات الاجتماعية

لست بحاجة إلى تشغيل الكمبيوتر لقراءة الرسائل التي وصلت من أصدقائك. افتح Smart TV، وحدد صفحة الشبكة الاجتماعية وعاود إرسال الرسالة وأنت مسترخٍ.

شغل التلفزيون من الهاتف الذكي أو الكمبيوتر اللوحي، وبدل القنوات أو غير مستوى الصوت. باستخدام التطبيق MyRemote، يمكنك استخدام الهاتف أو الكمبيوتر اللوحي لإرسال الصور أو الموسيقى أو مقاطع الفيديو من الكمبيوتر إلى التلفزيون. وباستخدام التطبيق MyRemote على الكمبيوتر اللوحي، يمكنك عرض دليل التلفزيون والاطلاع على المعلومات المتعلقة بالبرامج وتبديل التلفزيون إلى قناة بضغطه إصبع واحدة. يتوفر التطبيق MyRemote لكل من iOS وAndroid.

في التعليمات، اضغط على **■** لائحة وابحث عن تطبيق MyRemote للحصول على مزيد من المعلومات.



يدعم Smart TV الشبكتين الاجتماعيتين الرائجتين Facebook وTwitter.

في التعليمات، اضغط على **■** لائحة وابحث عن App gallery (معرض التطبيقات) للحصول على مزيد من المعلومات.

1.8

إيقاف بث التلفزيون والتسجيلات

إذا قمت بتوصيل محرك قرص ثابت USB، فيمكنك إيقاف البث مؤقتًا وتسجيله من قناة تلفزيونية رقمية.



فيمكنك إيقاف بث التلفزيون مؤقتًا والرد على تلك المكالمات الهاتفية العاجلة أو بكل بساطة أخذ قسط من الراحة خلال مشاهدة مباراة رياضية، في الوقت الذي يقوم فيه التلفزيون بتخزين البث على محرك قرص ثابت USB. ويمكنك بدء المشاهدة من جديد في وقت لاحق. عندما يكون محرك قرص ثابت USB موصولًا بالتلفزيون، يمكنك أيضًا تسجيل عمليات البث الرقمية. فيمكنك التسجيل أثناء مشاهدة برنامج أو جدولية عملية تسجيل لبرنامج سيعرض لاحقًا.

في التعليمات، اضغط على **■** لائحة وابحث عن إيقاف البث التلفزيوني مؤقتًا أو التسجيل للحصول على مزيد من المعلومات.

1.9

أجهزة الألعاب

إذا حددت وحدة التحكم بالألعاب في القائمة الرئيسية، فسيبدل التلفزيون تلقائيًا إلى الإعدادات المثالية للألعاب.

إذا كنت تستخدم لعبة متعددة اللاعبين مع شاشات منقسمة، فيمكنك ضبط التلفزيون لعرض كل شاشة كشاشة كاملة في الوقت نفسه. ويمكن لكل لاعب التركيز على لعبته الخاصة أثناء اللعب.



يستخدم التلفزيون تقنية العرض الثلاثي الأبعاد لعرض الشاشتين. لتشغيل لعبة ذات لاعبين مع عرض الصور على شاشتين كاملتين مختلفتين، ستحتاج إلى زوج من النظارات الثلاثية الأبعاد لكل لاعب.

1.6

Skype

يمكنك إجراء مكالمات فيديو مجانية على التلفزيون باستخدام Skype™.



يمكنك الاتصال بأصدقائك ورؤيتهم من أي مكان في العالم. ولإجراء مكالمات فيديو، ستحتاج إلى كاميرا مع ميكروفون مضمن واتصال جيد بإنترنت. تتضمن بعض أجهزة التلفزيون من Philips كاميرا وميكروفون.

في التعليمات، اضغط على **■** لائحة وابحث عن Skype للحصول على مزيد من المعلومات.

1.7

الهواتف الذكية والأجهزة اللوحية

لاستخدام الهاتف الذكي أو الكمبيوتر اللوحي كجهاز تحكم عن بعد خاص بالتلفزيون أو كجهاز تحكم بالوسائط، قم بتنزيل التطبيق Philips MyRemote من متجر تطبيقات الهاتف الذكي أو الكمبيوتر اللوحي.



في التعليمات، اضغط على **■** لائحة وابحث عن وحدة التحكم بالألعاب أو ألعاب ذات لاعبين للحصول على مزيد من المعلومات.

1.10

EasyLink

باستخدام EasyLink، يمكنك تشغيل جهاز موصول، مثل مشغل أقراص Blu-ray، باستخدام جهاز التحكم عن بعد الخاص بالتلفزيون. يستخدم EasyLink وظيفة HDMI CEC للتواصل مع الأجهزة الموصولة.

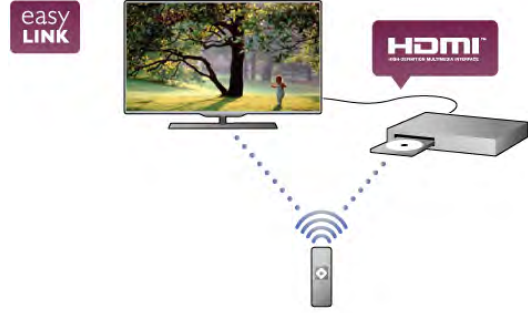

في التعليمات، اضغط على **■** لائحة وابحث عن EasyLink للحصول على مزيد من المعلومات.

حامل التلفزيون والتعليق على الجدار

حامل التلفزيون

يمكنك العثور على إرشادات تركيب حامل التلفزيون في دليل البدء السريع المرفق بالتلفزيون. إذا أضعت هذا الدليل، فيمكنك تنزيله من الموقع www.philips.com.

استخدم رقم نوع المنتج الخاص بالتلفزيون للبحث عن دليل البدء السريع وتنزيله.

التعليق على الجدار

إن جهاز التلفزيون مهيأ للتعليق على الجدار بواسطة دعامة التثبيت على الجدار المتوافقة مع معيار VESA (تباع بشكل منفصل). استخدم رمز VESA التالي عند شراء دعامة التثبيت على الجدار . . .

VESA MIS-F 400x400,M6

لتثبيت الدعامة بشكل آمن، استخدم البرغي وفق الطول المبين في الرسم.

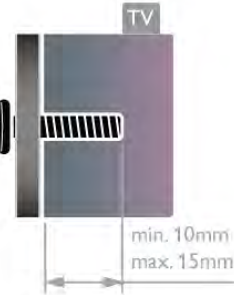

تنبيه

يتطلب تعليق التلفزيون على الجدار مهارات خاصة ويجب أن يقوم به أشخاص مؤهلون فقط. ويجب أن يراعي التعليق على الجدار معايير السلامة بحسب وزن التلفزيون. اطلع أيضاً على احتياطات السلامة قبل تحديد موضع التلفزيون.

لا تتحمل شركة TP Vision Netherlands B.V. مسؤولية أي حادث أو إصابة ناجمة عن تعليق التلفزيون على الجدار بطريقة غير صحيحة.

تلميحات حول مكان التلفزيون

- ضع التلفزيون في مكان لا يسطع فيه الضوء على الشاشة مباشرة.
- خفف ظروف الإنارة في الغرفة للحصول على تأثير Ambilight الأفضل.
- ضع التلفزيون على مسافة تبعد لغاية 15 سم عن الجدار.
- توازي المسافة المثالية التي يمكن مشاهدة التلفزيون منها ثلاثة أضعاف قياس شاشته القطري. في وضع الجلوس، يجب أن تكون العينان على مستوى وسط الشاشة.



كبل الطاقة

أدخل كبل الطاقة في مأخذ الطاقة على التلفزيون. تأكد من إدخال كبل الطاقة في التلفزيون بشكل آمن. تأكد من أن قابس الطاقة في مقبس الجدار في المتناول في أي وقت. عند فصل كبل الطاقة، اسحب دائماً القابس وليس الكبل.

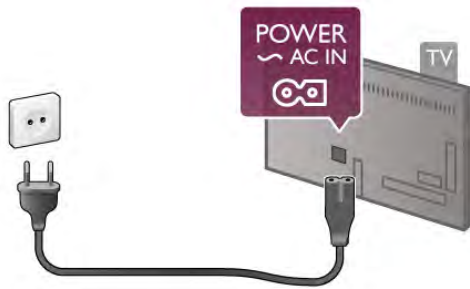

على الرغم من أن استهلاك الطاقة في وضع الاستعداد ضعيف جداً في هذا التلفزيون، أفصل كبل الطاقة لتوفير الطاقة إذا كنت ستتوقف عن استخدام التلفزيون لفترة طويلة من الوقت.

في التعليمات، اضغط على **■** لائحة وابحث عن وضع الاستعداد للحصول على مزيد من المعلومات حول تشغيل التلفزيون وإيقاف تشغيله.

هوائي

حدد موقع توصيلة الهوائي في جهة التلفزيون الخلفية. أدخل كبل الهوائي في مقبس الهوائي.

يمكنك توصيل الهوائي الخاص بك أو التوصيل بإشارة هوائي من نظام توزيع الهوائي (شائع في بعض المناطق). استخدم توصيلة هوائي مع كبل محوري IEC Coax 75 أوم RF.

استخدم توصيلة الهوائي هذه لإشارات إدخال DVB-T و DVB-C.

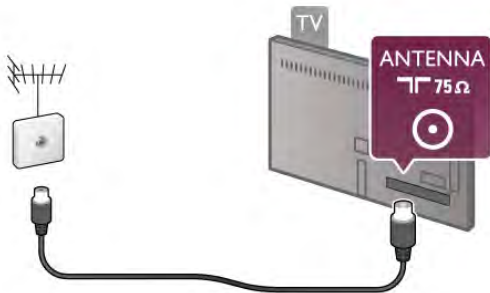

الاتصال اللاسلكي

ما تحتاج إليه

لتوصيل التلفزيون لاسلكياً بإنترنت، تحتاج إلى موجة لاسلكي. استخدم اتصال إنترنت عالي السرعة (نطاق ترددي عريض).



مشاركة الملفات

يمكن للتلفزيون البحث عن الملفات وفتحها على أجهزة أخرى على شبكتك اللاسلكية، مثل الكمبيوتر أو جهاز NAS. يمكنك استخدام كمبيوتر يعمل بنظام تشغيل Microsoft Windows XP أو Vista أو Windows 7 أو Mac OS X أو نظام تشغيل لينكس Linux.

برنامج خادم الوسائط

مع تثبيت برنامج خادم الوسائط على الكمبيوتر، يمكنك أن تعرض على شاشة التلفزيون الصور والموسيقى وملفات الفيديو المخزنة على الكمبيوتر. استخدم إصداراً حديثاً من برنامج خادم الوسائط مثل Windows Media Player 11 أو Twonky™ أو برنامج مماثل*. ثبت البرنامج على الكمبيوتر ثم قم بإعداده لمشاركة ملفات الوسائط مع التلفزيون. اقرأ كتيب برنامج خادم الوسائط للحصول على مزيد من المعلومات. لفتح الملفات على التلفزيون، يجب أن يكون برنامج خادم الوسائط قيد التشغيل على الكمبيوتر.

* في التعليمات، اضغط على  لائحة وابحث عن برامج خادم الوسائط، المعتمدة للحصول على نظرة عامة حول برامج خادم الوسائط المعتمدة.

إنشاء الاتصال

اتباع الخطوات من 1 إلى 5.

- الخطوة 1 - تأكد من تشغيل موجة الشبكة اللاسلكية.
- الخطوة 2 - اضغط على  وحدد الإعداد واضغط على OK.
- الخطوة 3 - حدد الاتصال بالشبكة واضغط على OK.
- الخطوة 4 - حدد لاسلكية واضغط على OK.
- الخطوة 5 - حدد مسح للمسح بحثاً عن الشبكة اللاسلكية. إذا كان لديك موجة يتوفر فيه WPS (إعداد شبكة Wi-Fi المحمية)، فيمكنك تحديد WPS. حدد خيارك واضغط على OK.

- مسح

حدد مسح للمسح بحثاً عن الشبكة اللاسلكية (الموجة اللاسلكي). قد يعثر التلفزيون على عدة شبكات لاسلكية على مقربة منك.

- WPS

إذا كان لديك موجة يتوفر فيه WPS، فيمكنك الاتصال مباشرةً بالموجة بدون عملية مسح. انتقل إلى الموجة، واضغط على الزر WPS وعد إلى التلفزيون في غضون دقيقتين. ثم اضغط على اتصال لإنشاء الاتصال. إذا كان لديك أجهزة في الشبكة اللاسلكية تستخدم نظام تشفير أمان WEP، فسيُتَعدُّ عليك استخدام WPS. إذا كان يتعين عليك استخدام رمز PIN الخاص بـ WPS للاتصال، فحدد مسح بدلاً من WPS.

الخطوة 6 - في لائحة الشبكات التي تم العثور عليها، حدد الشبكة اللاسلكية واضغط على OK.

إذا لم تكن شبكتك مدرجة في اللائحة لأن اسم الشبكة مخفي (لقد أوقفت تشغيل بث SSID للموجة)، فحدد إدخال يدوي لإدخال اسم الشبكتك بنفسك.

الخطوة 7 - تبعاً لنوع الموجة، يمكنك الآن إدخال مفتاح التشفير (WEP أو WPA أو WPA2). إذا سبق لك إدخال مفتاح التشفير لهذه الشبكة، فيمكنك تحديد التالي لإنشاء الاتصال على الفور. إذا كان الموجة يدعم رمز PIN الخاص بـ WPS أو WPS، فيمكنك تحديد WPS أو رمز PIN الخاص بـ WPS أو قياسي. حدد خيارك واضغط على OK.

- قياسي

حدد قياسي لإدخال مفتاح التشفير (كلمة مرور أو عبارة مرور أو مفتاح أمان) يدوياً. ويمكنك استخدام لوحة المفاتيح على RC لإدخال مفتاح التشفير. بعد إدخال المفتاح، اضغط على اتصال.

- رمز PIN الخاص بـ WPS

لإنشاء اتصال WPS آمن مع رمز PIN، حدد رمز PIN الخاص بـ WPS واضغط على OK. سجل رمز PIN الذي يظهر والمؤلف من 8 أرقام وأدخله في برنامج الموجة الموجود على الكمبيوتر. عد إلى التلفزيون واضغط على اتصال. راجع دليل الموجة لمعرفة أين يجب إدخال رمز PIN في برنامج الموجة.

الخطوة 8 - عند نجاح الاتصال، تظهر رسالة لإعلامك بذلك.

تكوين الشبكة

إذا فشل الاتصال، فيمكنك التحقق من إعداد DHCP للموجة. يجب تعيين DHCP بحيث يكون في وضع التشغيل. أو، إذا كنت من المستخدمين المتقدمين وتريد تثبيت شبكتك مع عنوان IP ثابت، فيمكنك تعيين التلفزيون إلى عنوان IP ثابت. لتعيين التلفزيون إلى عنوان IP ثابت، اضغط على  وحدد الإعداد واضغط على OK. حدد إعدادات الشبكة < تكوين الشبكة < IP ثابت. مع تحديد IP ثابت في القائمة، يمكنك تعيين عنوان IP وإعدادات أخرى ضرورية في تكوين IP الثابت في القائمة نفسها.

مشاكل الشبكة

- الشبكة اللاسلكية مشوهة أو لم يتم العثور عليها
- قد تؤثر أفران المايكروويف أو أجهزة الهاتف التي تعمل بتقنية DECT أو أجهزة Wi-Fi 802.11b/g/n الأخرى الموجودة في الجوار في عمل الشبكة اللاسلكية.
- تأكد من أن جدران الحماية في الشبكة تسمح بالوصول إلى الاتصال اللاسلكي للتلفزيون.
- إذا تعذر عمل الشبكة اللاسلكية بطريقة صحيحة في المنزل، فحاول تثبيت الشبكة السلكية.

تعذر عمل إنترنت

• إذا كانت التوصيلة بالموجة صحيحة، فتتحقق من توصيلة الموجة بإنترنت.

اتصال الكمبيوتر وإنترنت بطيئان

- راجع دليل المستخدم المرفق بالموجة اللاسلكي للحصول على معلومات عن النطاق الداخلي وسرعة النقل والعوامل الأخرى المؤثرة في جودة الإشارة.
- استخدم اتصال إنترنت عالي السرعة (نطاق ترددي عريض) للموجة.

الاتصال السلكي

ما تحتاج إليه
إنك تحتاج إلى موجة الشبكة لتوصيل التلفزيون بإنترنت. استخدم موجهاً
ذا اتصال عالي السرعة (نطاق ترددي عريض) بإنترنت.

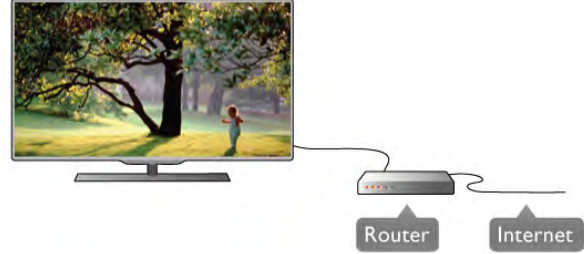

التثبيت

اتبع الخطوات من 1 إلى 5.

- 1 - وصل الموجة بالتلفزيون بواسطة كبل الشبكة (كبل Ethernet**).
 - 2 - تأكد من تشغيل الموجة.
 - 3 - اضغط على  وحدد الإعداد واضغط على OK.
 - 4 - حدد الاتصال بالشبكة واضغط على OK.
 - 5 - حدد سلكية واضغط على OK.
- يبحث التلفزيون بشكل مستمر عن اتصال الشبكة. وعند نجاح الاتصال، تظهر رسالة لإعلامك بذلك.

تكوين الشبكة

إذا فشل الاتصال، فيمكنك التحقق من إعداد DHCP للموجة. يجب تعيين DHCP بحيث يكون في وضع التشغيل.
أو، إذا كنت من المستخدمين المتقدمين وتريد تثبيت شبكتك مع عنوان IP ثابت، فيمكنك تعيين التلفزيون إلى عنوان IP ثابت.
لتعيين التلفزيون إلى عنوان IP ثابت، اضغط على  وحدد الإعداد واضغط على OK.
حدد إعدادات الشبكة < تكوين الشبكة < IP ثابت. مع تحديد IP ثابت في القائمة، يمكنك تعيين عنوان IP وإعدادات أخرى ضرورية في تكوين IP الثابت في القائمة نفسها.

مشاركة الملفات

يمكن للتلفزيون البحث عن الملفات وفتحها على أجهزة أخرى على شبكتك اللاسلكية، مثل الكمبيوتر. يمكنك استخدام كمبيوتر يعمل بنظام تشغيل Microsoft Windows XP أو Vista أو Windows 7 أو Mac OS X أو Linux نظام تشغيل يستند إلى Linux.

برنامج خادم الوسائط

مع تثبيت برنامج خادم الوسائط على الكمبيوتر، يمكنك أن تعرض على شاشة التلفزيون الصور والموسيقى ومقاطع الفيديو المخزنة على الكمبيوتر.

استخدم إصداراً حديثاً من برنامج خادم الوسائط مثل Windows Media Player 11 أو Twonky™ أو برنامج مماثل*.

ثبّت البرنامج على الكمبيوتر ثم قم بإعداده لمشاركة ملفات الوسائط مع التلفزيون. اقرأ كتيب برنامج خادم الوسائط للحصول على مزيد من المعلومات.



لفتح الملفات على التلفزيون، يجب أن يكون برنامج خادم الوسائط قيد التشغيل على الكمبيوتر.

* في التعليمات، اضغط على  لائحة وابحث عن برامج خادم الوسائط، المعتمدة للحصول على نظرة عامة حول برامج خادم الوسائط المعتمدة.

**للالتزام بأنظمة EMC، استخدم كبل shielded FTP Cat. 5E.

Ethernet.

إعدادات الشبكة

افتح إعدادات الشبكة، اضغط على  وحدد  الإعداد واضغط على OK.
حدد إعدادات الشبكة واضغط على OK.

عرض إعدادات الشبكة
تظهر كل إعدادات الشبكة الحالية هنا. عنوان IP وعنوان MAC وقوة الإشارة وأسلوب التشفير وغير ذلك.

نوع الشبكة
لتعيين الشبكة إلى سلكية أو لاسلكية.

تكوين الشبكة
لتعيين تكوين الشبكة إلى DHCP وIP التلقائي أو IP الثابت.

تكوين IP الثابت
إذا تم تعيين IP الثابت، فيمكنك تعيين كل إعدادات IP الثابت هنا.

عارض الوسائط الرقمية - DMR
لتلقي ملفات الوسائط المتعددة من الهواتف الذكية أو الأجهزة اللوحية، عين إعداد DMR إلى تشغيل.

Wi-Fi Miracast
للحصول على مزيد من المعلومات حول Wi-Fi Miracast، اضغط على  لائحة وابحث عن Wi-Fi Miracast™.

اتصالات Wi-Fi Miracast
للحصول على مزيد من المعلومات حول Wi-Fi Miracast، اضغط على  لائحة وابحث عن Wi-Fi Miracast™.

شاشة Wi-Fi الذكية
للحصول على مزيد من المعلومات حول شاشة Wi-Fi الذكية، اضغط على  لائحة، وابحث عن تطبيق MyRemote، شاشة Wi-Fi الذكية.

اسم الشبكة التلفزيونية
إذا كان لديك أكثر من تلفزيون واحد على شبكتك، فيمكنك إعادة تسمية أجهزة التلفزيون هنا.

مسح ذاكرة إنترنت
يسمح لك مسح ذاكرة إنترنت بمسح كل ملفات إنترنت المخزنة على التلفزيون. وبهذه الطريقة، سيتم مسح تسجيل Philips Smart TV وإعداد التصنيف الأبوي ومعلومات تسجيل الدخول إلى تطبيق متجر الفيديو وكل تطبيقات Smart TV المفضلة والإشارات المرجعية والمحفوظات الخاصة بإنترنت. كما يمكن لتطبيقات MHEG التفاعلية أن تحفظ ملفات تعريف الارتباطات التي تُعرف بالاسم "cookies" على التلفزيون. وسيتم أيضاً مسح هذه الملفات.

2.6

توصيل الأجهزة

تلميحات حول التوصيلات

دليل التوصيل

اعمل دائماً على توصيل جهاز بالتلفزيون باستخدام أفضل توصيلة متوفرة عالية الجودة. كذلك الأمر، استخدم على الدوام كبلات عالية الجودة لضمان الجودة عند نقل الصوت والصورة.

تدعم كبلات DVI و HDMI حماية المحتويات الرقمية ذات النطاق الترددي العالي - HDCP. إن HDCP عبارة عن إشارة للحماية من النسخ تمنع نسخ المحتوى من قرص DVD أو قرص Blu-ray. يُشار إليها أيضاً بإدارة الحقوق الرقمية (DRM).

إذا كنت تحتاج إلى توصيل عدة أجهزة بالتلفزيون، فيمكنك زيارة دليل توصيل تلفزيون Philips. يوفر الدليل معلومات حول كيفية توصيل الجهاز بالتلفزيون والكبلات التي يجب استخدامها.

تفضلُ زيارة الموقع www.connectivityguide.philips.com

HDMI ARC

تتوفر توصيلة HDMI ARC (قناة إرجاع الصوت) على جميع توصيلات HDMI. إذا توفرت توصيلة HDMI ARC على الجهاز، عادةً نظام المسرح المنزلي، فليكن توصيل الجهاز بأي من توصيلات HDMI على هذا التلفزيون. عند استخدام توصيلة HDMI ARC، لن تحتاج إلى توصيل كبل الصوت الإضافي الذي يرسل صوت صورة التلفزيون إلى نظام المسرح المنزلي. تضم توصيلة HDMI ARC إشارات الصوت والفيديو. يمكن استخدام أي توصيلة HDMI على هذا التلفزيون لتوصيل نظام المسرح المنزلي، غير أن قناة إرجاع الصوت (ARC) تتوفر فقط لجهاز واحد/توصيلة واحدة في الوقت نفسه.

إذا كنت تفضل إيقاف تشغيل قناة إرجاع الصوت (ARC) على توصيلات HDMI، فاضغط على  وحدد الإعداد واضغط على OK. حدد إعدادات التلفزيون < الصوت > خيارات متقدمة < HDMI ARC >.

Y Pb Pr

توصيلة YPbPr فيديو مكون عبارة عن توصيلة عالية الجودة. يمكن استخدام توصيلة YPbPr لإشارات التلفزيون العالي الوضوح. بالإضافة إلى إشارات Y و Pb و Pr، أضف إشارات صوت يمين ويسار.

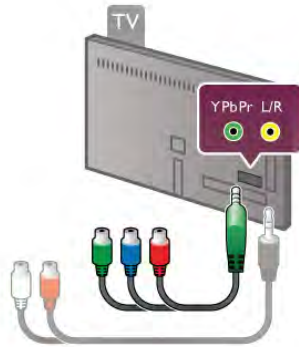

استخدم كبل محوّل YPbPr الذي تم تزويدك به لتوصيل الجهاز. طابق ألوان موصل YPbPr (أخضر وأزرق وأحمر) بقوابس الكبل عند التوصيل. استخدم موصل يسار/يمين للصوت إلى كبل محوّل مأخذ استيريو صغير (3,5 مم) (لا يتم تزويدك به)، إذا توفر الصوت أيضاً في جهازك.

SCART

توصيلة SCART عبارة عن توصيلة عالية الجودة. ويمكن استخدام توصيلة SCART لإشارات الفيديو RGB و CVBS ولكن لا يمكن استخدامها لإشارات التلفزيون العالي الوضوح. تضم توصيلة SCART إشارات الصوت والفيديو.

هوائي

إذا كنت تستخدم جهاز استقبال الإشارات (جهاز استقبال رقمي) أو مسجلاً، فليكن توصيل كبلات الهوائي لتشغيل إشارة الهوائي عبر جهاز استقبال الإشارات و/أو المسجل أولاً قبل إدخاله في التلفزيون. وبهذه الطريقة، يمكن لجهاز استقبال الإشارات والهوائي إرسال قنوات إضافية محتملة إلى المسجل للتسجيل.

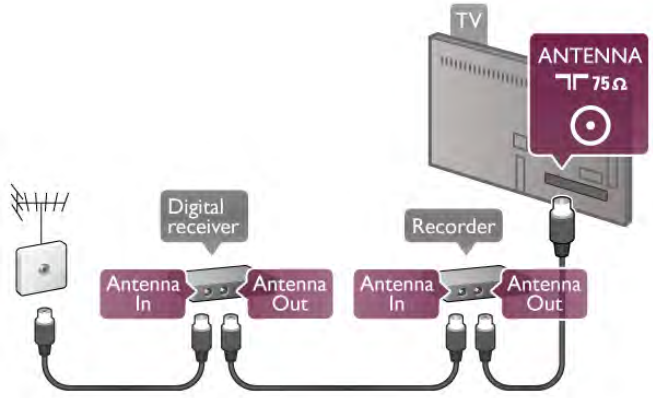

HDMI

HDMI CEC

توفّر توصيلة HDMI أفضل جودة للصورة والصوت. إذ يدمج كبل HDMI بين إشارات الفيديو والصوت. استخدم كبل HDMI لإشارات التلفزيون عالية الوضوح (HD). أما للحصول على نقل للإشارات بأفضل جودة، فاستخدم كبل HDMI عالي السرعة ولا تستخدم كبل HDMI أطول من 5 أمتار.



EasyLink HDMI CEC

إذا كانت أجهزتك موصولة بواسطة HDMI وتتوفر فيها ميزة EasyLink، فيمكنك تشغيلها بواسطة جهاز التحكم عن بعد الخاص بالتلفزيون. يجب أن تكون ميزة EasyLink HDMI CEC قيد التشغيل على التلفزيون والجهاز الموصول.

في التعليمات، اضغط على  لائحة وابحث عن EasyLink HDMI CEC للحصول على مزيد من المعلومات حول استخدام EasyLink.

HDMI إلى DVI

استخدم محوّل DVI إلى HDMI إذا لم تتوفر لجهازك سوى توصيلة DVI واحدة. استخدم إحدى توصيلات HDMI وأضف كبل صوت يسار/يمين (مأخذ استيريو صغير 3,5 مم) إلى دخل الصوت VGA/DVI للصوت، في جهة التلفزيون الخلفية.

الحماية من النسخ



إعداد EasyLink

تكون ميزة EasyLink قيد التشغيل في التلفزيون. تأكد من تعيين إعدادات HDMI CEC بطريقة صحيحة على أجهزة EasyLink الموصولة. قد لا تعمل ميزة EasyLink مع أجهزة تحمل علامات تجارية أخرى.

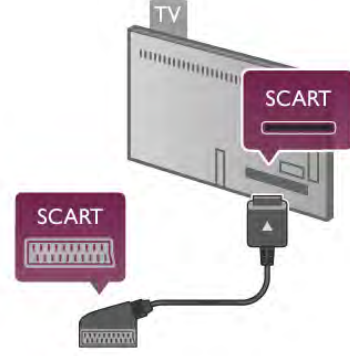

استخدم كبل محوّل Scart الذي يتم تزويده به لتوصيل الجهاز.

HDMI-CEC على علامات تجارية أخرى تحمل الوظيفة HDMI CEC أسماء مختلفة تبعاً لاختلاف العلامات التجارية. بعض الأمثلة هي: Anynet و Aquos Link و Bravia Theatre Sync و Kuro Link و Simplink و Viera Link. لا تُعد كل العلامات التجارية متوافقة بشكل كامل مع EasyLink.

أسماء العلامات التجارية لوظيفة HDMI CEC هي ملك لأصحابها المعنيين.

تشغيل الأجهزة

لتشغيل جهاز تم توصيله بـ HDMI وإعداده بواسطة ميزة EasyLink، حدد الجهاز -أو نشاطه- في لائحة توصيلات التلفزيون. اضغط على **SOURCE**، وحدد جهازاً موصولاً بتوصيلة HDMI واضغط على **OK**.



بعد تحديد الجهاز، سيتمكن جهاز التحكم عن بعد الخاص بالتلفزيون من التحكم في الجهاز. ومع ذلك، لن يتم توجيه مفتاحي **Home** و **Back** إلى الجهاز. وبعض المفاتيح العادية الخاصة بالتلفزيون، مثل **Ambilight**، إلى الجهاز. إذا لم يكن المفتاح المطلوب موجوداً على جهاز التحكم عن بعد الخاص بالتلفزيون، فيمكنك تحديده من قائمة خيارات. اضغط على **OPTIONS** وحدد عناصر التحكم في شريط القوائم. حدد مفتاح الجهاز الذي تريده على الشاشة، ثم اضغط على **OK**. قد لا تتوفر بعض المفاتيح المحددة في قائمة عناصر التحكم.

إعدادات EasyLink

تكون إعدادات ميزة EasyLink قيد التشغيل في التلفزيون. يمكنك إيقاف تشغيل أي إعداد EasyLink بطريقة مستقلة.

EasyLink

لإيقاف تشغيل EasyLink بشكل كامل، اضغط على **Home** وحدد **EasyLink** واضغط على **OK**.

حدد إعدادات التلفزيون < إعدادات عامة < EasyLink < EasyLink. حدد إيقاف واضغط على **OK**.

التحكم عن بعد في EasyLink

إذا كنت ترغب في تمكين تواصل الأجهزة ولكنك لا ترغب في تشغيلها بواسطة جهاز التحكم عن بعد الخاص بالتلفزيون، فيمكنك أن توقف تشغيل جهاز التحكم عن بعد EasyLink بشكل منفصل.

خرج الصوت - بصري

خرج الصوت - بصري عبارة عن توصيلة صوت عالية الجودة. يمكن لهذه التوصيلة البصرية أن تحمل 5.1 قناة صوتية. إذا لم تتوفر توصيلة HDMI ARC في جهازك الصوتي، عادةً نظام المسرح المنزلي (HTS)، فيمكنك توصيل كبل الصوت هذا بتوصيلة خرج الصوت - بصري على نظام المسرح المنزلي. وسيقوم كبل الصوت هذا بإرسال صوت التلفزيون إلى نظام المسرح المنزلي.



يمكنك تعيين نوع خرج الصوت لملاءمة إمكانيات الصوت في نظام المسرح المنزلي. في التعليمات، اضغط على **Red** لائحة وابحث عن إعدادات خرج الصوت للحصول على مزيد من المعلومات.

إذا لم يتطابق الصوت مع الفيديو على الشاشة، فيمكنك ضبط مزامنة الصوت إلى الفيديو. في التعليمات، اضغط على **Red** لائحة وابحث عن مزامنة الصوت إلى الفيديو للحصول على مزيد من المعلومات.

EasyLink HDMI CEC

EasyLink

باستخدام ميزة EasyLink، يمكنك تشغيل جهاز موصول باستخدام جهاز التحكم عن بعد الخاص بالتلفزيون. وتستخدم ميزة EasyLink وظيفة HDMI CEC* للتواصل مع الأجهزة الموصولة. يجب أن تدعم الأجهزة وظيفة HDMI CEC، ويجب توصيلها باستخدام توصيلة HDMI.* التحكم بالإلكترونيات المستهلك

في قائمة إعدادات EasyLink، حدد التحكم عن بعد في EasyLink وحدد إيقاف.

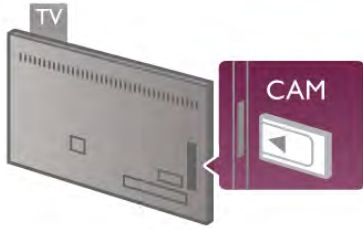

استخدم فتحة الواجهة المشتركة على التلفزيون لإدخال بطاقة وحدة الوصول المشروط CAM*. أدخل بطاقة وحدة الوصول المشروط CAM بتأن إلى أبعد حد ممكن أن تصل إليه، واركبها في فتحتها بشكل دائم. قد يستغرق تنشيط بطاقة وحدة الوصول المشروط CAM بضع دقائق. وسيؤدي إخراج بطاقة وحدة الوصول المشروط CAM إلى إلغاء تنشيط خدمة البث على التلفزيون.

* تقبل فتحة الواجهة المشتركة بطاقة الكمبيوتر الشخصي (PCMCIA) التي تُدخل فيها بطاقة ذكية. يجب أن يتم توفير البطاقتين من قبل جهة البث التلفزيوني.

إذا تم إدخال بطاقة CAM وإذا تم دفع رسوم الاشتراك (هناك طرق توصيل مختلفة)، فيمكنك مشاهدة البث التلفزيوني. بطاقة CAM المدخلة تخص التلفزيون الذي تستخدمه حصرياً.

إعدادات CAM

لتعيين كلمات مرور أو رموز PIN لبث CAM TV، اضغط على وحدد الإعداد واضغط على OK. حدد إعدادات القناة < الواجهة المشتركة. حدد جهة البث التلفزيوني CAM TV واضغط على OK.

جهاز استقبال الإشارات - STB

استخدم كبلي هوائي لتوصيل الهوائي بجهاز استقبال الإشارات STB (جهاز استقبال رقمي) والتلفزيون.

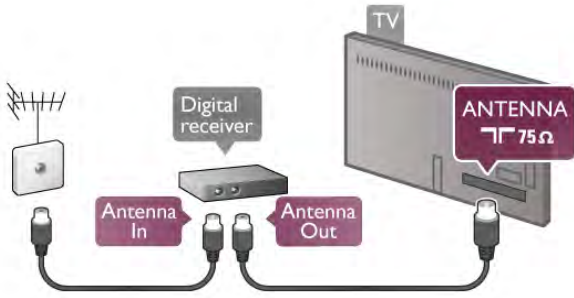

بالإضافة إلى توصيلات الهوائي، أضف كبل HDMI لتوصيل جهاز استقبال الإشارات STB بالتلفزيون. أو، يمكنك استخدام كبل SCART إذا لم تتوفر توصيلة HDMI لجهاز استقبال الإشارات STB.

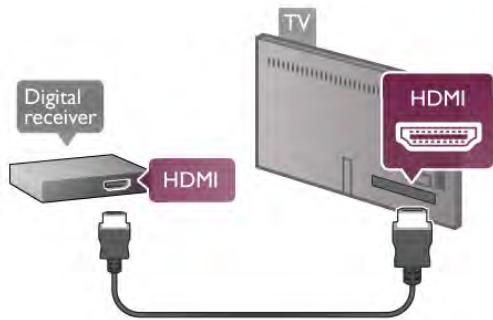

مؤقت إيقاف التشغيل

ارتباط Pixel Plus

قد تتوفر لدى بعض الأجهزة الأخرى، مشغلات DVD أو Blu-ray، القدرة التي تتيح لها معالجة جودة الصور. لتفادي الصور الضعيفة الجودة التي يتسبب فيها التداخل مع معالجة التلفزيون، يجب تعطيل القدرة على معالجة الصور التي تقوم بها هذه الأجهزة. يكون ارتباط Pixel Plus قيد التشغيل في التلفزيون بشكل افتراضي، وهو يعطل معالجة جودة الصور في أجهزة Philips الحديثة الموصولة بالتلفزيون.

لإيقاف تشغيل ارتباط Pixel Plus، في قائمة إعدادات EasyLink، حدد ارتباط Pixel Plus وحدد إيقاف.

نقل الترجمات تلقائياً

إذا كنت تقوم بتشغيل قرص DVD أو Blu-ray على مشغل أقراص Philips يدعم الترجمات، فيمكن للتلفزيون نقل الترجمات لأعلى. وستكون الترجمات مرئية، بصرف النظر عن خيار تنسيق الصورة الذي تحدده. يكون خيار تبديل الترجمة تلقائياً قيد التشغيل على التلفزيون، بشكل افتراضي.

لإيقاف تشغيل تبديل الترجمة تلقائياً، في قائمة إعدادات EasyLink، حدد نقل الترجمة تلقائياً وحدد إيقاف.

وحدة الوصول المشروط CAM للواجهة المشتركة

CI+

يكون هذا التلفزيون جاهزاً للتعامل مع الوصول المشروط لوحدة CI+.

تتيح لك وحدة CI+ مشاهدة برامج ممتازة عالية الوضوح كالأفلام والبرامج الرياضية، تقدمها جهات بث القنوات التلفزيونية الرقمية في المنطقة التي تتواجد فيها. تكون هذه البرامج مشفرة بواسطة جهة البث التلفزيوني ويمكن فك تشفيرها باستخدام وحدة CI+ مسبقة الدفع. توفر جهات بث القنوات التلفزيونية الرقمية وحدة CI+ هذه (وحدة الوصول المشروط - CAM) عندما تشترك في برامجها الممتازة. يتوفر لدى هذه البرامج مستوى مرتفع للحماية من النسخ.

للحصول على مزيد من المعلومات عن البنود والشروط، يُرجى الاتصال بجهات بث القنوات التلفزيونية الرقمية.

في التعليمات، اضغط على لائحة وابحث عن وحدة الوصول المشروط CAM للواجهة المشتركة للحصول على مزيد من المعلومات حول توصيل وحدة الوصول المشروط CAM.



CAM

إدخال وحدة الوصول المشروط CAM

أوقف تشغيل التلفزيون قبل إدخال وحدة الوصول المشروط - CAM. انظر إلى هذه الوحدة لمعرفة طريقة إدخالها بشكل صحيح. فقد يؤدي إدخال الوحدة بشكل غير صحيح إلى إلحاق الضرر بها وبالتلفزيون.

التوصيل

استخدم كبل HDMI لتوصيل نظام المسرح المنزلي بالتلفزيون. يمكنك توصيل شريط صوت Philips أو نظام مسرح منزلي بمشغل أقراص مضمن.

أو، يمكنك استخدام كبل SCART إذا لم تتوفر توصيلة HDMI للجهاز.

HDMI ARC

إذا توفرت توصيلة HDMI ARC لنظام المسرح المنزلي، فيمكنك استخدام أي توصيلة HDMI على التلفزيون للتوصيل. يمكن لجميع توصيلات HDMI على التلفزيون توفير إشارة قناة إرجاع الصوت (ARC). ولكن بعد توصيل نظام المسرح المنزلي، سيكون بمقدور التلفزيون وحده إرسال إشارة قناة إرجاع الصوت (ARC) إلى توصيلة HDMI هذه. عند استخدام توصيلة HDMI ARC، لن تحتاج إلى توصيل كبل الصوت الإضافي. تضم توصيلة HDMI ARC إشارات الصوت والفيديو.

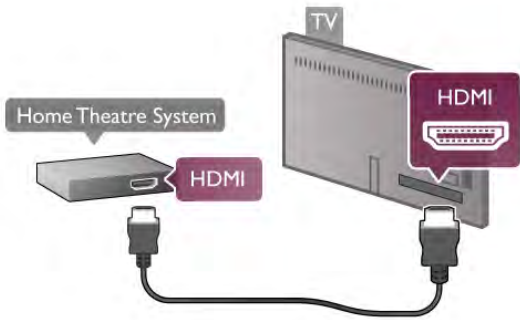

إذا لم تتوفر توصيلة HDMI ARC لنظام المسرح المنزلي، فعليك إضافة كبل صوت بصري لإرسال صوت صورة التلفزيون إلى نظام المسرح المنزلي.

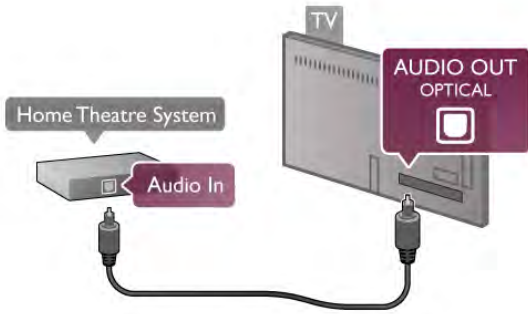

مزامنة الصوت إلى الفيديو
إذا لم يتطابق الصوت مع الفيديو على الشاشة، فيمكنك تعيين تأخير على معظم أنظمة المسرح المنزلي مع مشغل DVD لمطابقة الصوت والفيديو. يمكن ملاحظة عدم تطابق في المشاهد التي يتكلم فيها الأشخاص - عندما ينهون الجملة قبل توقف الشفاه عن الحركة أو العكس تماماً. في التعليمات، اضغط على **■** لائحة وابحث عن مزامنة الصوت إلى الفيديو للحصول على مزيد من المعلومات.

أوقف تشغيل هذا المؤقت التلقائي، إذا كنت لا تستخدم سوى جهاز التحكم عن بعد لجهاز استقبال الأقمار الصناعية STB. يجب إجراء ذلك لمنع التلفزيون من التوقف عن التشغيل بشكل تلقائي بعد مرور مدة 4 ساعات لم يتم خلالها ضغط أي مفتاح على جهاز التحكم عن بعد الخاص بالتلفزيون.

لإيقاف تشغيل مؤقت إيقاف التشغيل، اضغط على **🏠** وحدد **⚙️** الإعداد واضغط على **OK**.
حدد إعدادات التلفزيون < إعدادات عامة > مؤقت إيقاف التشغيل واضبط شريط التمرير على 0.

جهاز استقبال الأقمار الصناعية

وصل كبل هوائي الأقمار الصناعية بجهاز استقبال الأقمار الصناعية.

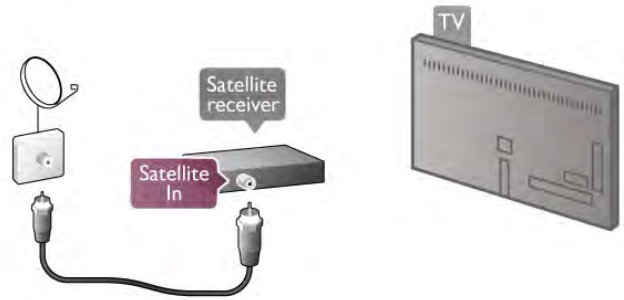

إلى جانب توصيلات الهوائي، أضف كبل HDMI لتوصيل الجهاز بالتلفزيون. أو، يمكنك استخدام كبل SCART إذا لم تتوفر توصيلة HDMI للجهاز.

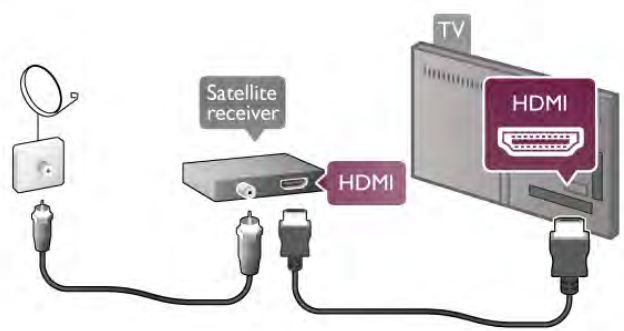

مؤقت إيقاف التشغيل
قم بإلغاء تنشيط مؤقت إيقاف التشغيل، إذا كنت لا تستخدم سوى جهاز التحكم عن بعد لجهاز استقبال الأقمار الصناعية. يجب إجراء ذلك لمنع التلفزيون من التوقف عن التشغيل بشكل تلقائي بعد مرور مدة 4 ساعات لم يتم خلالها ضغط أي مفتاح على جهاز التحكم عن بعد الخاص بالتلفزيون.

لإلغاء التنشيط، اضغط على **🏠** وحدد **⚙️** الإعداد واضغط على **OK**.
حدد إعدادات التلفزيون < إعدادات عامة > مؤقت إيقاف التشغيل واضبط شريط التمرير على 0.

استخدم إعداد ضبط مستوى خرج الصوت لضبط مستوى الصوت (الصوت المرتفع) في التلفزيون ونظام المسرح المنزلي عند التبديل من أحدهما إلى الآخر. قد يعود السبب في اختلافات مستويات الصوت إلى الاختلافات في معالجة الصوت.

- ضبط مستوى الاختلاف في مستوى الصوت . . .
- 1 - اضغط على **↑** وحدد **⚙️** الإعداد واضغط على OK.
 - 2 - حدد إعدادات التلفزيون < الصوت > خيارات متقدمة < ضبط مستوى خرج الصوت.
 - 3 - إذا كان الاختلاف في مستوى الصوت كبيراً، فحدد أكثر. أما إذا كان الاختلاف في مستوى الصوت قليلاً، فحدد أقل.
 - 4 - اضغط على **⏪**، بشكل متكرر إذا لزم الأمر، لإغلاق القائمة.

يؤثر ضبط مستوى خرج الصوت في كل من خرج الصوت - بصري وإشارات صوت HDMI-ARC.

استكشاف الأخطاء وإصلاحها

الصوت مع التشويش المرتفع
إذا كنت تشاهد مقطع فيديو من محرك أقراص USB موصول بالطاقة أو بالكمبيوتر، قد يخرج الصوت من نظام المسرح المنزلي مشوشاً. يحدث هذا التشويش عندما يكون ملف الصوت أو ملف الفيديو مزوداً بنظام صوت DTS في حين لم يتم تزويد نظام المسرح المنزلي بنظام معالجة الصوت DTS. يمكنك إصلاح هذا الوضع عن طريق تعيين تنسيق إخراج الصوت الخاص بالتلفزيون إلى استيريو. انتقل إلى الشاشة الرئيسية < إعداد > إعدادات التلفزيون < الصوت > متقدم < تنسيق إخراج الصوت

بدون صوت
إذا لم تستطع أن تسمع الصوت يخرج من التلفزيون على نظام المسرح المنزلي، تحقق من الأمور التالية . . .

- تحقق من توصيل كبل HDMI بتوصيلة HDMI ARC على نظام المسرح المنزلي. تعتبر جميع توصيلات HDMI على التلفزيون هي توصيلات HDMI ARC.
- تحقق من أن إعداد HDMI ARC على التلفزيون قيد التشغيل. انتقل إلى الشاشة الرئيسية < إعداد > إعدادات التلفزيون < الصوت > متقدم < HDMI ARC >

مشغل أقراص Blu-ray

استخدم كبل HDMI عالي السرعة لتوصيل مشغل أقراص Blu-ray بالتلفزيون.

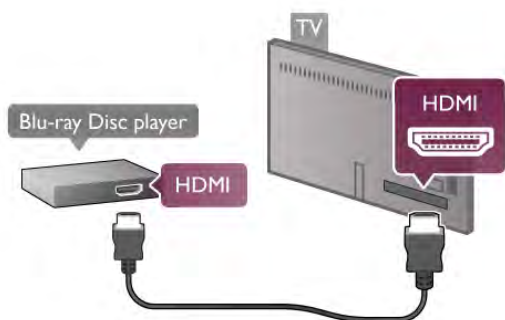

إذا توفرت وظيفة EasyLink HDMI CEC في مشغل أقراص Blu-ray، فيمكنك تشغيل المشغل بواسطة جهاز التحكم عن بعد الخاص بالتلفزيون. في التعليمات، اضغط على **⏪** لائحة وابحث عن EasyLink HDMI للحصول على مزيد من المعلومات.

عندما يكون نظام المسرح المنزلي موصولاً بالتلفزيون، يجب أن تتم المزامنة بين الصورة على التلفزيون والصوت من نظام المسرح المنزلي. يمكن ملاحظة عدم تطابق في المشاهد التي يتكلم فيها الأشخاص، عندما يبهون الجملة قبل توقف الشفاه عن الحركة أو العكس تماماً.

مزامنة الصوت إلى الفيديو بشكل تلقائي
في أنظمة المسرح المنزلي الجديدة من Philips، تتم مزامنة الصوت إلى الفيديو بشكل تلقائي وتكون دائماً صحيحة.

تأخير في مزامنة الصوت
بالنسبة إلى بعض أنظمة المسرح المنزلي، قد تحتاج إلى تعديل التأخير في مزامنة الصوت لتمكين مزامنة الصوت إلى الفيديو. على نظام المسرح المنزلي، يجب زيادة قيمة التأخير حتى تأمین التطابق بين الصوت والصورة. قد يكون تأخير قيمته 180 ميلي ثانية مطلوباً. اقرأ دليل المستخدم الخاص بنظام المسرح المنزلي. مع إعداد قيمة التأخير على نظام المسرح المنزلي، ستحتاج إلى إيقاف تشغيل تأخير خرج الصوت على التلفزيون.

- إيقاف تشغيل تأخير خرج الصوت . . .
- 1 - اضغط على **↑** وحدد **⚙️** الإعداد واضغط على OK.
 - 2 - حدد إعدادات التلفزيون < الصوت > خيارات متقدمة < تأخير خرج الصوت.
 - 3 - حدد إيقاف واضغط على OK.
 - 4 - اضغط على **⏪**، بشكل متكرر إذا لزم الأمر، لإغلاق القائمة.

توازن خرج الصوت

إذا لم تتمكن من تعيين تأخير على نظام المسرح المنزلي، فيمكنك تعيين التلفزيون لمزامنة الصوت. على نظام المسرح المنزلي، يمكنك تعيين توازن لتعويض الوقت المطلوب لكي يقوم نظام المسرح المنزلي بمعالجة صوت صورة التلفزيون. يمكنك تعيين القيمة بخطوات من 5 ميلي ثانية. الإعداد الأقصى هو -60 ميلي ثانية. يجب أن يكون إعداد خرج الصوت متوقفاً عن التشغيل.

- لمزامنة الصوت على التلفزيون . . .
- 1 - اضغط على **↑** وحدد **⚙️** الإعداد واضغط على OK.
 - 2 - حدد إعدادات التلفزيون < الصوت > خيارات متقدمة < توازن خرج الصوت.
 - 3 - استخدم شريط التمرير لتعيين توازن الصوت واضغط على OK.
 - 4 - اضغط على **⏪**، بشكل متكرر إذا لزم الأمر، لإغلاق القائمة.

تنسيق خرج الصوت

إذا توفر لديك نظام مسرح منزلي مزوداً بإمكانيات معالجة صوت متعدد القنوات مثل Dolby Digital أو DTS® أو إمكانيات مماثلة، فعليك تعيين تنسيق خرج الصوت إلى متعدد القنوات. باستخدام الصوت متعدد القنوات، سيتمكن التلفزيون من إرسال إشارة الصوت المضغوط متعدد القنوات من قناة تلفزيونية أو مشغل موصول إلى نظام المسرح المنزلي. إذا توفر لديك نظام مسرح منزلي غير مزود بإمكانية معالجة الصوت متعدد القنوات، فحدد استيريو.

- لتعيين تنسيق خرج الصوت . . .
- 1 - اضغط على **↑** وحدد **⚙️** الإعداد واضغط على OK.
 - 2 - حدد إعدادات التلفزيون < الصوت > خيارات متقدمة < تنسيق خرج الصوت.
 - 3 - حدد متعدد القنوات أو استيريو.
 - 4 - اضغط على **⏪**، بشكل متكرر إذا لزم الأمر، لإغلاق القائمة.

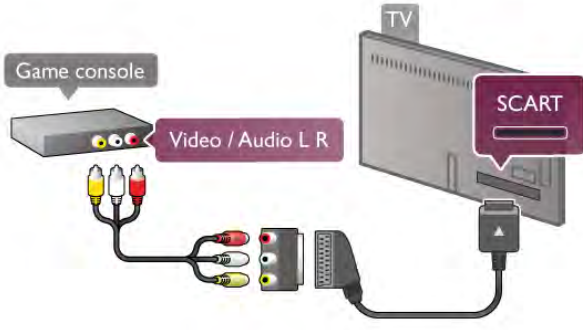

محرك قرص ثابت USB

ما تحتاج إليه

إذا قمت بتوصيل محرك قرص ثابت USB، فيمكنك إيقاف البث التلفزيوني مؤقتاً أو تسجيله. يجب أن يكون البث التلفزيوني بنياً رقمياً (بث DVB أو بث مماثل).

للإيقاف مؤقتاً

للإيقاف البث مؤقتاً، تحتاج إلى محرك قرص ثابت يتوافق مع USB 2.0 ويتمتع بمساحة متوفرة تبلغ 32 جيجابايت على الأقل.

للتسجيل

للإيقاف البث مؤقتاً أو تسجيله، تحتاج إلى استخدام محرك قرص ثابت لا تقل مساحته عن 250 غيغابايت.

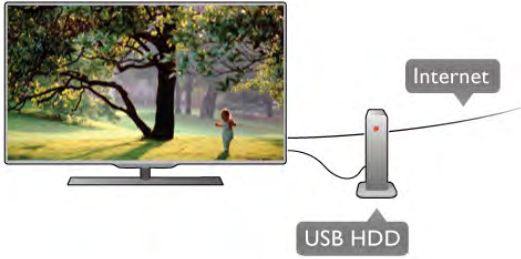

دليل التلفزيون

قبل أن تقرر شراء محرك قرص ثابت USB للتسجيل، يجب أن تتحقق من إمكانية تسجيل القنوات التلفزيونية الرقمية في البلد الذي تتواجد فيه. اضغط على GUIDE على جهاز التحكم عن بعد. إذا كان الزر تسجيل موجوداً على صفحة دليل التلفزيون، فهذا يعني أنه يمكنك تسجيل البرامج من القنوات التلفزيونية الرقمية.

في التعليمات، اضغط على **■** لائحة وابحث عن محرك قرص ثابت USB، تثبيت لتثبيت محرك قرص ثابت USB على هذا التلفزيون.

التثبيت

قبل أن تتمكن من إيقاف بث مؤقتاً أو تسجيله، يجب توصيل محرك قرص ثابت USB وتهيئته. إذا أردت تسجيل بث بواسطة بيانات دليل التلفزيون من إنترنت، ستحتاج إلى اتصال إنترنت مثبت على التلفزيون قبل تثبيت محرك قرص ثابت USB.

1- عليك توصيل محرك القرص الثابت USB بإحدى توصيلات USB على التلفزيون. احرص على عدم توصيل جهاز USB آخر بمنافذ USB الأخرى عند التهيئة.

DVD مشغل

استخدم كبل HDMI لتوصيل مشغل DVD بالتلفزيون. أو، يمكنك استخدام كبل SCART إذا لم تتوفر توصيلة HDMI للجهاز.

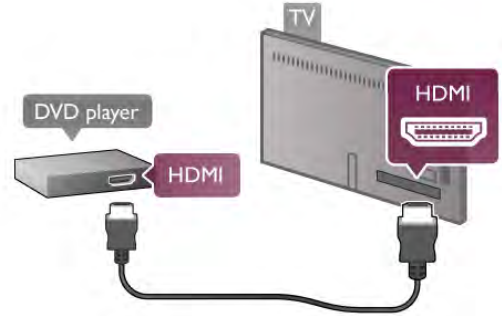

إذا كان مشغل DVD موصولاً بواسطة توصيلة HDMI وتتوفر فيه وظيفة EasyLink HDMI CEC، فيمكنك تشغيل المشغل بواسطة جهاز التحكم عن بعد الخاص بالتلفزيون. في التعليمات، اضغط على **■** لائحة وابحث عن EasyLink HDMI CEC للحصول على مزيد من المعلومات.

وحدة تحكم بالألعاب

HDMI

يمكنك توصيل وحدة تحكم بالألعاب بالتلفزيون. يمكنك استخدام توصيلة HDMI أو YPbPr أو SCART.

للحصول على أفضل مستوى من الجودة، استخدم كبل HDMI عالي السرعة لتوصيل وحدة التحكم بالألعاب بالتلفزيون.

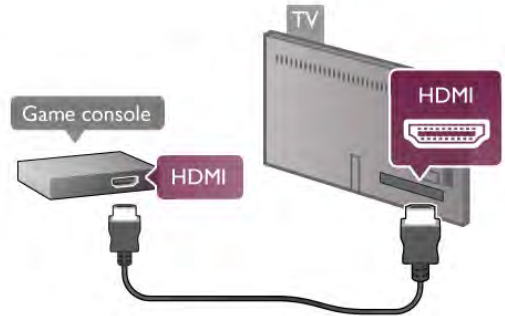

إذا كانت وحدة التحكم بالألعاب موصولة بواسطة توصيلة HDMI وتتوفر فيها وظيفة EasyLink HDMI CEC، فيمكنك تشغيل وحدة التحكم بالألعاب بواسطة جهاز التحكم عن بعد الخاص بالتلفزيون.

كبل صوت وفيديو SCART / LR

يمكنك توصيل وحدة تحكم بالألعاب بالتلفزيون. إذا كانت وحدة التحكم بالألعاب مزودة بمخرج كبل فيديو (CVBS) ومخرج كبل صوت L/R فقط، استخدم محوّل فيديو وصوت L/R إلى SCART للتوصيل بتوصيلة SCART.

- إدخال ← = OK
- ← Backspace = حذف حرف قبل المؤشر
- مفاتيح الأسهم = التنقل ضمن حقل نصي
- للتبديل بين مخططات لوحة المفاتيح، في حال تم تعيين مخطط ثانوي، اضغط على المفاتيح Shift + Alt في الوقت نفسه.

- مفاتيح تطبيقات Smart TV Apps وصفحات إنترنت
- Tab و Shift Tab = التالي والسابق
- Home = التمرير إلى أعلى الصفحة
- End = التمرير إلى نهاية الصفحة
- Page Up = الانتقال صفحة واحدة لأعلى
- Page Down = الانتقال صفحة واحدة لأسفل
- + = التكبير بخطوة واحدة
- - = التصغير بخطوة واحدة
- * = ملاءمة العرض

في التعليمات، اضغط على **■** لائحة وابحث عن ماوس USB، لتوصيل ماوس USB.

ماوس USB

التوصيل

يمكنك توصيل ماوس USB (من النوع USB-HID) للتنقل في الصفحات على إنترنت. يمكنك تحديد الارتباطات والنقر فوقها بسهولة أكبر.



توصيل الماوس

قم بتشغيل التلفزيون وتوصيل ماوس USB بإحدى توصيلات USB الموجودة على التلفزيون. كما يمكنك توصيل ماوس USB بلوحة مفاتيح USB موصولة.

نقرات الماوس

- نقر بالزر الأيسر = OK
- نقر بالزر الأيمن = back →
- يمكنك استخدام عجلة التمرير لتمرير الصفحات لأعلى ولأسفل.

في التعليمات، اضغط على **■** لائحة وابحث عن لوحة مفاتيح USB، لتوصيل لوحة مفاتيح USB.

السرعة

يمكنك ضبط سرعة الماوس، سرعة تحرك الماوس على الشاشة.

- 1 - لضبط السرعة . . .
- 1 - اضغط على **⏏** وحدد **⚙️** الإعداد واضغط على OK.
- 2 - حدد إعدادات التلفزيون واضغط على OK.
- 3 - حدد إعدادات عامة < سرعة المؤشر والماوس واضغط على OK.
- 4 - اضغط على الأسهم **▲** (أعلى) أو **▼** (أسفل) لزيادة السرعة أو خفضها.
- 5 - اضغط على سهم **▶** (يمين) لاختبار السرعة التي قمت بتعيينها.
- 6 - اضغط على سهم **◀** (يسار) للعودة إلى الإعداد. يمكنك ضبط الإعداد مرة أخرى.



- 2 - شغل محرك قرص ثابت USB والتلفزيون.
- 3 - عند ضبط التلفزيون على قناة تلفزيونية رقمية، اضغط على **||** (إيقاف مؤقت). ستؤدي محاولة إيقاف المؤقت إلى بدء التهيئة وتؤدي التهيئة إلى إزالة كل الملفات من محرك القرص الثابت USB الموصول. اتبع الإرشادات على الشاشة.
- عند الانتهاء من تهيئة محرك القرص الثابت USB، يمكنك تركه موصولاً بشكل دائم.

تحذير

تتم تهيئة محرك القرص الثابت USB لهذا التلفزيون حصرياً، ولا يمكن استخدام التسجيلات المخزنة على كمبيوتر شخصي أو تلفزيون آخر. لا تقم بنسخ ملفات التسجيل أو تغييرها على محرك القرص الثابت USB من خلال أي تطبيق على الكمبيوتر الشخصي. قد يؤدي ذلك إلى إلحاق الضرر بالتسجيلات. عند تهيئة محرك قرص ثابت USB آخر، سيتم فقدان المحتوى الموجود على محرك الأقراص السابق. يجب إعادة تهيئة محرك قرص ثابت USB مثبت على التلفزيون لاستخدامه مع كمبيوتر.

في التعليمات، اضغط على **■** لائحة وابحث عن إيقاف البث التلفزيوني مؤقتاً أو التسجيل لإيقاف القنوات التلفزيونية مؤقتاً أو تسجيلها.

لوحة مفاتيح USB أو ماوس USB

لوحة مفاتيح USB

وصل لوحة مفاتيح USB (من النوع USB-HID) لإدخال النص على التلفزيون.

يمكنك توصيل لوحة مفاتيح وماوس بالتلفزيون. استخدم إحدى توصيلات USB الموجودة على التلفزيون للتوصيل.



تركيب لوحة المفاتيح

لتنصيب لوحة مفاتيح USB، قم بتشغيل التلفزيون ووصل لوحة مفاتيح USB بإحدى توصيلات USB الموجودة على التلفزيون. عندما يكشف التلفزيون عن وجود لوحة المفاتيح للمرة الأولى، يمكنك تحديد مخطط لوحة المفاتيح واختبار تحديدها.

إذا اخترت مخطط لوحة المفاتيح السيريلية أو اليونانية أولاً، فيمكنك تحديد مخطط لوحة مفاتيح لاتينية ثانوي. لتغيير إعداد مخطط لوحة المفاتيح في وقت لاحق، اضغط على **⏏** وحدد **⚙️** الإعداد واضغط على OK. حدد إعدادات التلفزيون < إعدادات عامة < ماوس ولوحة مفاتيح USB < إعدادات لوحة المفاتيح واضغط على OK.

مفاتيح لإعادة تسمية القنوات

في التعليمات، اضغط على **■** لائحة وابحث عن مقاطع الفيديو والصور والموسيقى للحصول على مزيد من المعلومات حول عرض الصور.

7 - اضغط على OK لتخزين الإعداد وإغلاقه.
8 - اضغط على **⏪**، بشكل متكرر إذا لزم الأمر، لإغلاق القائمة.

كاميرا الفيديو

يمكنك استخدام توصيلة HDMI أو YPbPr أو SCART لتوصيل كاميرا الفيديو. إذا كانت كاميرا الفيديو لديك مزودة فقط بإخراج فيديو (CVBS) وصوت (يسار/يمين)، استخدم محوّل صوت فيديو يسار/يمين إلى SCART للتوصيل بتوصيلة SCART.

للحصول على أفضل مستوى من الجودة، استخدم كبل HDMI لتوصيل كاميرا الفيديو بالتلفزيون.



أو استخدم محوّل SCART لتوصيل كاميرا الفيديو بالتلفزيون.



كمبيوتر

يمكنك توصيل الكمبيوتر بالتلفزيون واستخدام التلفزيون كشاشة كمبيوتر شخصي.

بواسطة HDMI
استخدم كبل HDMI لتوصيل الكمبيوتر بالتلفزيون.

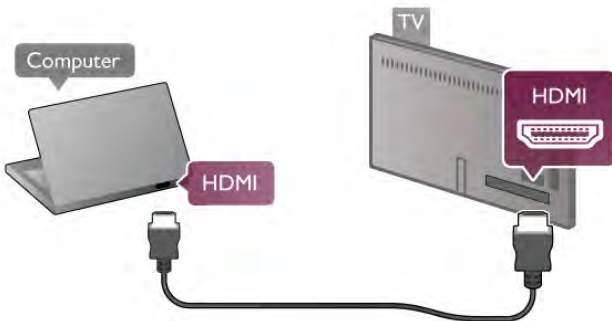

ذاكرة USB محمول

يمكن عرض الصور أو تشغيل الموسيقى وملفات الفيديو من محرك أقراص محمول USB موصل.

أدخل محرك أقراص محمول USB في إحدى توصيلات USB على التلفزيون فيما يكون هذا الأخير قيد التشغيل.



يكشف التلفزيون عن وجود محرك الأقراص المحمول ويفتح لائحة تعرض محتواه.

إذا لم تظهر لائحة المحتويات بشكل تلقائي، فاضغط على **⏪** SOURCE، وحدد USB واضغط على OK.

للتوقف عن مشاهدة محتويات محرك الأقراص المحمول USB، اضغط على TV أو حدد نشاطاً آخر.
لفصل محرك الأقراص المحمول USB، يمكنك سحبه في أي وقت.

في التعليمات، اضغط على **■** لائحة وابحث عن مقاطع الفيديو والصور والموسيقى، لمشاهدة المحتوى أو الاستماع إليه من محرك أقراص محمول USB.

كاميرا الصور

لعرض الصور المخزنة على كاميرا الصور الرقمية، يمكنك توصيل الكاميرا مباشرة بالتلفزيون.

استخدم إحدى توصيلات USB على التلفزيون للتوصيل. اعمد على تشغيل الكاميرا بعد إجراء التوصيلات.



إذا لم تظهر لائحة المحتويات بشكل تلقائي، فاضغط على **⏪** SOURCE، وحدد USB واضغط على OK.

قد تحتاج الكاميرا إلى ضبطها بحيث تنقل محتواها بواسطة بروتوكول نقل الصور (PTT). يمكنك مراجعة دليل المستخدم الخاص بكاميرا الصور الرقمية.

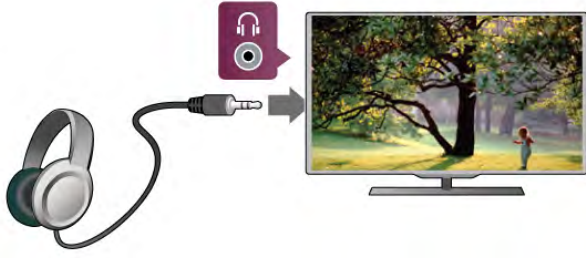

بواسطة DVI إلى HDMI أو، يمكنك استخدام محوّل DVI إلى HDMI لتوصيل الكمبيوتر الشخصي بتوصيلة HDMI وكبل صوت يسار/يمين إلى دخل الصوت يسار/يمين على جهة التلفزيون الخلفية.

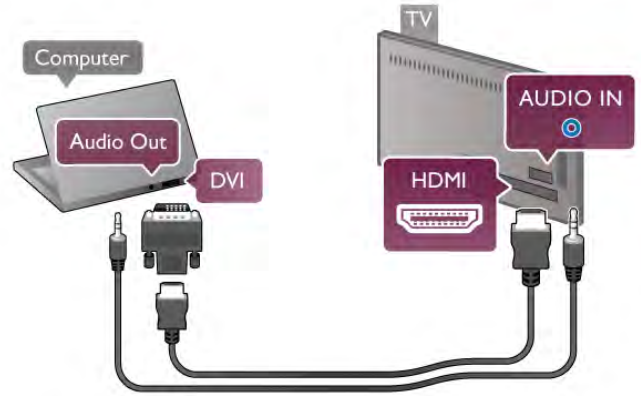

2.7

قائمة الإعداد

إعدادات الصورة السريعة

بفضل إعدادات الصورة السريعة، يمكنك تعيين تفضيلاتك الأساسية للصورة من خلال بضع خطوات سهلة. يتم تخزين الإعدادات التي وضعتها في نمط الصورة - شخصي. يمكنك العودة إلى تفضيلات الصورة في حال تم تغيير بعض الإعدادات. يمكنك تعيين إعداد صورة مفضل لكل نشاط على التلفزيون أو جهاز موصول على حدة.

للعودة إلى إعداد الصورة المفضل لديك، أثناء مشاهدتك أي قناة على التلفزيون، اضغط على **OPTIONS** ، وحدد **الصوت والصورة** في شريط القوائم، ثم حدد نمط الصورة وحدد شخصي.

لتعيين إعداد صورة سريع . . .

- 1 - اضغط على **⏏** ، وحدد نشاطاً أو جهازاً موصولاً (أو توصيلته) واضغط على **OK**.
- 2 - اضغط على **⏏** مرة جديدة، وحدد **الإعداد** واضغط على **OK**.
- 3 - حدد إعدادات الصورة السريعة واضغط على **OK**. أكمل الخطوات حتى النهاية. فتتطبق تفضيلاتك الشخصية على النشاط أو التوصيلة.

في التعليمات، اضغط على **■** لائحة وابحث عن نمط الصورة، للحصول على مزيد من المعلومات.

إعدادات التلفزيون

في قائمة إعدادات التلفزيون، يمكنك تعيين جميع إعدادات الصورة وثلاثية الأبعاد والصوت **Ambilight**. تتضمن الإعدادات العامة للعنصر الموجودة في القائمة مجموعة إعدادات، مثل لغة القائمة ومؤقت السكون ومؤقت إيقاف التشغيل والوصول العمومي والمزيد. في التعليمات، اضغط على **■** لائحة وابحث عن الموضوع أو الإعداد الذي تحتاجه.

البحث عن القنوات

في التعليمات، اضغط على **■** لائحة وابحث عن قناة، تحديث أو قنوات، إعادة تثبيت، للحصول على المزيد من المعلومات.

إعدادات القناة

اللغات

في التعليمات، اضغط على **■** لائحة وابحث عن لغة الصوت أو الترجمات للحصول على مزيد من المعلومات.

إعداد الشاشة المثالي

إذا تمت إضافة الكمبيوتر كجهاز من نوع كمبيوتر في قائمة المصدر (لائحة التوصيلات)، فسيتم ضبط التلفزيون تلقائياً على إعداد الكمبيوتر المثالي.

إذا كنت تستخدم الكمبيوتر لمشاهدة الأفلام أو إذا كنت تستخدمه لتشغيل الألعاب، فقد ترغب في إعادة ضبط التلفزيون على الإعداد المثالي لمشاهدة التلفزيون أو الألعاب.

لضبط التلفزيون على الإعداد المثالي يدوياً . . .

- 1 - اضغط على **⏏** وحدد **الإعداد** واضغط على **OK**.
- 2 - حدد إعدادات التلفزيون < صورة > لعبة أو كمبيوتر واضغط على **OK**.
- 3 - حدد لعبة (للألعاب) أو حدد إيقاف (لمشاهدة فيلم) واضغط على **OK**.
- 4 - اضغط على **⏏** ، بشكل متكرر إذا لزم الأمر، لإغلاق القائمة. تذكر ضرورة إعادة تعيين الإعداد لعبة أو كمبيوتر إلى كمبيوتر عندما تتوقف عن تشغيل اللعبة.

تنسيق الصورة - بلا مقياس

بالإضافة إلى ذلك، يمكنك أيضاً تعيين تنسيق الصورة إلى بلا مقياس - وضع عرض مثالي بكسل لكسل (قد تظهر أشرطة سوداء).

- 1 - اضغط على **OPTIONS** وحدد **خيارات** في شريط القوائم.
- 2 - حدد تنسيق الصورة < بلا مقياس واضغط على **OK**.

في التعليمات، اضغط على **■** لائحة وابحث عن درجات دقة العرض، للحصول على نظرة عامة حول درجات دقة العرض المعتمدة في الكمبيوتر الشخصي.

سماعات رأس

يمكنك توصيل مجموعة من سماعات الرأس بتوصيلة **⏏** على التلفزيون. التوصيلة هي عبارة عن مأخذ صغير مقياس 3.5 مم. يمكنك ضبط مستوى صوت سماعات الرأس بشكل منفصل.

لضبط مستوى الصوت . . .

- 1 - اضغط على **OPTIONS** وحدد **الصوت والصورة** في شريط القوائم.
- 2 - اضغط على **▼** (أسفل) وحدد مستوى صوت سماعات الرأس واضغط على **OK**.
- 3 - اضغط على **▲** (أعلى) أو **▼** (أسفل) لضبط مستوى الصوت.
- 4 - اضغط على **⏏** ، بشكل متكرر إذا لزم الأمر، لإغلاق القائمة.

الوصول العمومي
في التعليمات، اضغط على **■** لائحة وابحث عن الوصول العمومي
للحصول على مزيد من المعلومات حول كيفية إعداد التلفزيون للمستخدمين
ضعيفي البصر والسمع.

أمان

للقراءة

اقرأ كل إرشادات السلامة وافهمها قبل استخدام التلفزيون. إذا تسبب
عدم اتباع الإرشادات في حدوث أي ضرر، فلن تنطبق بنود الضمان.

خطر حدوث صدمة كهربائية أو نشوب حريق!

- لا تعرّض أبداً التلفزيون للمطر أو المياه. لا تضع أبداً حاويات سائل،
مثل أواني الزهور بالقرب من التلفزيون. إذا انسكبت السوائل على
التلفزيون أو تسربت إلى داخله، افصله عن مأخذ الكهرباء فوراً. اتصل
بمركز العناية بالمستهلك للتحقق من أي ضرر يكون قد لحق بالتلفزيون قبل
استخدامه.
- لا تعرّض أبداً التلفزيون أو جهاز التحكم عن بعد أو البطاريات لدرجات
حرارة مفرطة. لا تضع هذه المنتجات أبداً بالقرب من الشموع المضاءة أو
اللمب المكشوف أو أي مصدر حرارة آخر، بما في ذلك أشعة الشمس
المباشرة.
- احرص دائماً على عدم إدخال أي أجسام في فتحات التهوية أو
الفتحات الأخرى الموجودة على التلفزيون.
- لا تضع أبداً أشياء ثقيلة الوزن على سلك الطاقة.
- تفادَ فرض أي قوة على قوابس الطاقة. فقد تتسبب قوابس الطاقة غير
محكمة التثبيت في حدوث تقوس كهربائي أو نشوب حريق. احرص على
ألا يتم الضغط على سلك الطاقة أثناء إدارة شاشة التلفزيون.
- لفصل التلفزيون عن مأخذ الطاقة الكهربائية، يجب فصل قوابس الطاقة
الخاص بالتلفزيون. وعند فصل الطاقة، قم دائماً بسحب قوابس الطاقة
وليس السلك. احرص على أن تتوفر لديك إمكانية الوصول إلى قوابس
الطاقة وسلك الطاقة ومأخذ الطاقة في كل الأوقات.

خطر حدوث إصابة أو إلحاق ضرر بالتلفزيون!

- من الضروري وجود شخصين لرفع وحمل التلفزيون الذي يزيد وزنه عن
25 كجم أو 55 رطلاً.
- إذا قمت بتثبيت التلفزيون على حامل، فاستخدم الحامل المزود فقط. قم
بتثبيت التلفزيون على الحامل بإحكام. وضع التلفزيون على سطح مستوٍ
قادر على تحمل وزن التلفزيون والحامل.
- عند تثبيت التلفزيون على الجدار، تأكد من قدرة دعامة التثبيت على
الجدار على تحمل وزن التلفزيون بشكل آمن. لا تتحمل شركة TP Vision
Netherlands B.V. مسؤولية أي حادث أو إصابة أو تلف ناجم عن تثبيت
التلفزيون على الجدار بطريقة غير صحيحة.
- إن بعض أجزاء هذا المنتج مصنوعة من الزجاج. تعامل معها بعناية
لتجنب الإصابة أو الضرر.

خطر إلحاق ضرر بالتلفزيون!

قبل توصيل التلفزيون بمأخذ الطاقة، تأكد من أن الجهد الكهربائي يطابق
القيمة المطبوعة في الجهة الخلفية من التلفزيون. لا تقم أبداً بتوصيل
التلفزيون بمأخذ الطاقة إذا كان الجهد الكهربائي مختلفاً.

خطر إصابة الأطفال!

- اتبع هذه الاحتياطات لمنع انقلاب التلفزيون وتعرض الأطفال للإصابة:
• لا تضع التلفزيون أبداً على سطح مغطى بقطعة قماش أو مادة أخرى
يمكن سحبها بعيداً.
- تأكد من عدم وجود أي جزء من التلفزيون يتدلى فوق حافة سطح
التثبيت.
- لا تضع التلفزيون أبداً على قطع أثاث طويلة، كخزانة الكتب مثلاً، دون
تثبيت كل من قطع الأثاث والتلفزيون على الجدار أو على دعامة مناسبة.
- أخبر الأطفال بأخطار التسلق على الأثاث للوصول إلى التلفزيون.

تثبيت القناة

في التعليمات، اضغط على **■** لائحة وابحث عن تحديث تلقائي للقنوات
أو رسالة تحديث القنوات. وابحث أيضاً عن التثبيت اليدوي لتثبيت القنوات
التناظرية أو DVB لتبديل توصيلة الهوائي.

قفل الأطفال

في التعليمات، اضغط على **■** لائحة وابحث عن قفل الأطفال للحصول
على مزيد من المعلومات.

الاتصال بالشبكة

في التعليمات، اضغط على **■** لائحة وابحث عن شبكة، لاسلكية أو
شبكة، سلكية، للحصول على مزيد من المعلومات.

إعدادات الشبكة

في التعليمات، اضغط على **■** لائحة وابحث عن شبكة، إعدادات
للحصول على مزيد من المعلومات.

تحديث البرنامج

في التعليمات، اضغط على **■** لائحة وابحث عن برامج، تحديث من
إنترنت أو برامج، تحديث من USB، للحصول على مزيد من المعلومات.

إعدادات البرامج

في التعليمات، اضغط على **■** لائحة وابحث عن برنامج، الإصدار
الحالي، للحصول على المزيد من المعلومات.

مشاهدة العروض التوضيحية

بفضل مشاهدة العروض التوضيحية في قائمة الإعداد، يمكنك مشاهدة
بعض مقاطع الفيديو التوضيحية حول ميزات جودة الصورة المتوفرة في
التلفزيون.

التحكم النشط

يراقب التلفزيون جودة الصورة الواردة ومستوى الحركة في الصورة
والمشاهد الأكثر سطوعاً أو دكنة وظروف الإنارة في غرفتك. بفضل هذه
القيم، يعدّل التلفزيون الصورة لتحقيق الأداء الأفضل.

خطر ابتلاع البطاريات!

قد يحتوي جهاز التحكم عن بعد على بطاريات على شكل قطع نقدية معدنية يمكن للأطفال الصغار ابتلاعها بسهولة. يرجى حفظ هذا البطاريات بعيداً عن متناول الأطفال بشكل دائم.

درجات الحرارة والرطوبة

في الحالات النادرة، وبسبب درجة الحرارة ونسبة الرطوبة، قد يظهر تكاثف طفيف على الزجاج الأمامي للتلفزيون (في بعض الطرازات). لتجنب حدوث ذلك، لا تعرض التلفزيون لأشعة الشمس المباشرة أو السخونة أو الرطوبة المرتفعة. في حال ظهور التكاثف، سيختفي تلقائياً بعد بضع ساعات من تشغيل التلفزيون. لن تلحق رطوبة التكاثف أي ضرر بالتلفزيون، ولن تتسبب في حدوث قصور في أدائه.

خطر الحرارة المفرطة!

لا تثبت التلفزيون أبداً في مكان محصور. اترك دائماً مسافة من 10 سنتيمترات أو 4 بوصات على الأقل حول التلفزيون لضمان التهوية المناسبة. احرص على ألا تؤدي الستائر أو أي أشياء أخرى إلى تغطية فتحات تهوية التلفزيون.

العواصف الرعدية

افصل التلفزيون عن مأخذ الطاقة والهوائي قبل العواصف الرعدية. لا تلمس أي جزء من التلفزيون أو سلك الطاقة أو كبل الهوائي أثناء العواصف الرعدية.

خطر إلحاق الضرر بحاسة السمع!

تجنب استخدام سماعات الأذن أو سماعات الرأس بمستوى صوت مرتفع أو لفترات طويلة.

درجات الحرارة المنخفضة

إذا تم نقل التلفزيون في درجات حرارة أقل من 5 درجات مئوية أو 41 درجة فهرنهايت، فانزع غلاف التلفزيون وانتظر حتى تصل درجة حرارته إلى درجة حرارة الغرفة قبل توصيله بمأخذ الطاقة.

العواصف الرعدية

افصل التلفزيون عن مأخذ الطاقة والهوائي قبل العواصف الرعدية. لا تلمس أي جزء من التلفزيون أو سلك الطاقة أو كبل الهوائي أثناء العواصف الرعدية.

خطر إلحاق الضرر بحاسة السمع!

تجنب استخدام سماعات الأذن أو سماعات الرأس بمستوى صوت مرتفع أو لفترات طويلة.

درجات الحرارة المنخفضة

إذا تم نقل التلفزيون في درجات حرارة أقل من 5 درجات مئوية أو 41 درجة فهرنهايت، فانزع غلاف التلفزيون وانتظر حتى تصل درجة حرارته إلى درجة حرارة الغرفة قبل توصيله بمأخذ الطاقة.

العناية بالشاشة

- لا تلمس الشاشة أبداً أو تدفعها أو تحكها أو تضربها بأي شيء.
- افصل التلفزيون عن الطاقة قبل البدء بتنظيفه.
- احرص على تنظيف التلفزيون والإطار باستخدام قطعة قماش ناعمة ورطبة وامسحه بلطف. تجنب ملامسة أضواء Ambient Light LED على جهة التلفزيون الخلفية. لا تستخدم أبداً بعض المواد كالكحول أو المواد الكيميائية أو المنظفات المنزلية لتنظيف التلفزيون.
- لتفادي التشوه وبهت الألوان، امسح قطرات الماء بأسرع ما يمكن.
- تجنب عرض الصور الثابتة قدر الإمكان. فالصور الثابتة هي عبارة عن صور تبقى معروضة على الشاشة لفترة طويلة من الوقت. تتضمن الصور الثابتة القوائم على الشاشة والأشرطة السوداء وشاشات عرض الوقت إلخ. إذا توجب عليك استخدام الصور الثابتة، فحفف درجة تباين الشاشة ووسطوعها لتجنب إلحاق الضرر بها.

التشغيل وإيقاف التشغيل

تأكد من توصيل طاقة المأخذ الرئيسي في جهة التلفزيون الخلفية قبل تشغيل التلفزيون. إذا كان ضوء المؤشر الأحمر مطفأً، فاضغط على المفتاح الصغير (⏻) في الجهة اليمنى من جهة التلفزيون الخلفية لإدخال التلفزيون في وضع الاستعداد - سيضاء المؤشر الأحمر.

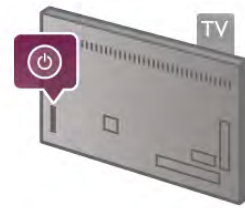

مع إدخال التلفزيون في وضع الاستعداد، اضغط على (⏻) على جهاز التحكم عن بعد لتشغيل التلفزيون. أو يمكنك استخدام CH+ و CH- ومفتاح (⏻) لتشغيل التلفزيون.



البدء السريع

لتشغيل التلفزيون بشكل أسرع من المعتاد، يمكنك تعيين التلفزيون في وضع البدء السريع. في التعليمات، اضغط على (⏻) لائحة وابحث عن البدء السريع للحصول على مزيد من المعلومات.

التبديل إلى وضع الاستعداد

لتبديل التلفزيون إلى وضع الاستعداد، اضغط على (⏻) على جهاز التحكم عن بعد.

إيقاف التشغيل

لإيقاف تشغيل التلفزيون، اضغط على المفتاح الصغير (⏻) إلى اليمين، في جهة التلفزيون الخلفية. يكون ضوء المؤشر الأحمر مطفأً. ما زال التلفزيون موصولاً بطاقة المأخذ الرئيسي ولكنه يستهلك الحد الأدنى من الطاقة. لإيقاف التلفزيون بشكل كامل، افصل قابس الطاقة. عند فصل قابس الطاقة، اسحب دائماً قابس الطاقة، ولا تسحب إطلاقاً سلك الطاقة. احرص على أن تتوفر لديك إمكانية الوصول إلى قابس الطاقة وسلك الطاقة ومأخذ الطاقة في كل الأوقات.

البدء السريع

باستخدام ميزة البدء السريع، يمكنك بدء تشغيل التلفزيون بشكل أسرع من المعتاد. عند تشغيل التلفزيون من وضع الاستعداد، تظهر صورة التلفزيون بعد مرور بضع ثوانٍ، إذا تم تنشيط ميزة البدء السريع.

يمكن للتلفزيون أن يتذكر العادات التي تتبعها يومياً في مشاهدة التلفزيون. فقبل بلوغ الوقت الذي تقوم فيه بتشغيل التلفزيون، سيتم تنشيط ميزة البدء السريع تلقائياً، مما يسمح لك بتشغيل التلفزيون بشكل أسرع. أو، يمكنك تحديد 3 إطارات زمنية ثابتة كحد أقصى خلال اليوم يكون خلالها التلفزيون جاهزاً لبدء التشغيل بشكل سريع.

عندما تعيد التلفزيون إلى وضع الاستعداد، تبقى ميزة البدء السريع نشطة حتى انتهاء فترة إعداد الإطار الزمني.

تنشيط

لتعيين تنشيط ميزة البدء السريع، اضغط على (⏻) وحدد (⚙️) الإعداد واضغط على OK لفتح قائمة الإعداد. حدد إعدادات التلفزيون < إعدادات عامة < بدء سريع < تنشيط. يمكنك تحديد تلقائياً أو يدوي.

- تلقائياً

حدد تلقائياً لتنشيط ميزة البدء السريع تلقائياً. يتذكر التلفزيون العادات التي تتبعها في مشاهدة التلفزيون وينشط ميزة البدء السريع خلال هذه الإطارات الزمنية. مع تحديد تلقائياً، يمكن للتلفزيون إعداد 4 إطارات زمنية بحد أقصى من ساعة واحدة.

- يدوي

حدد يدوي لتنشيط ميزة البدء السريع خلال 3 إطارات زمنية ثابتة خلال اليوم. فيمكنك، على سبيل المثال، تعيين إطار زمني في الصباح وإطار زمني آخر عند الظهر وآخر في المساء. ويمكنك تعيين امتداد الوقت بنفسك لكل إطار زمني.

إذا تم تعيين ميزة البدء السريع إلى يدوي، فيمكنك أيضاً تحديد تأخير وضع الاستعداد. مع تحديد تأخير وضع الاستعداد، يمكنك تعيين التلفزيون بحيث تبقى ميزة البدء السريع نشطة لبعض الوقت بعد دخول التلفزيون في وضع الاستعداد. ويمكنك تعيين تأخير يصل لغاية ساعة واحدة بخطوات من 15 دقيقة.

المواصفات

لتنشيط ميزة البدء السريع، يجب أن تعمل ساعة التلفزيون بشكل صحيح. لا يمكن أن تزيد فترة تنشيط ميزة البدء السريع عن إطار زمني من 4 ساعات. يؤدي تنشيط البدء السريع إلى زيادة استهلاك الطاقة أثناء دخول التلفزيون في وضع الاستعداد.

جهاز تحكم عن بعد

Bottom

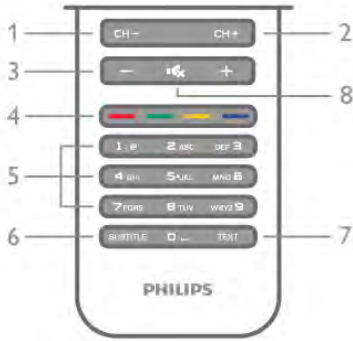

- 1 - CH - / القناة - / الصفحة السابقة
 للتبديل إلى القناة السابقة في لائحة القنوات، أو الصفحة السابقة في النص أو الفصل السابق على قرص.
- 2 - CH + / القناة + / الصفحة التالية
 للتبديل إلى القناة التالية في لائحة القنوات، أو الصفحة التالية في النص أو الفصل التالي على قرص.
- 3 - مستوى الصوت - و +
 لتعديل مستوى الصوت.
- 4 - المفاتيح الملونة
 تحديد مباشر للخيارات. معلومات المفتاح الأزرق على العنصر المحدد وارتباط مباشر إلى التعليمات.
- 5 - مفاتيح الأرقام ولوحة مفاتيح النص
 لتحديد قناة تلفزيونية مباشرة أو إدخال نص.
- 6 - SUBTITLE
 لتشغيل الترجمات أو إيقاف تشغيلها ثم تشغيلها أثناء كتم الصوت.
- 7 - TEXT
 لفتح النص أو إغلاقه.
- 8 - Mute
 لكتم الصوت أو استعادته.

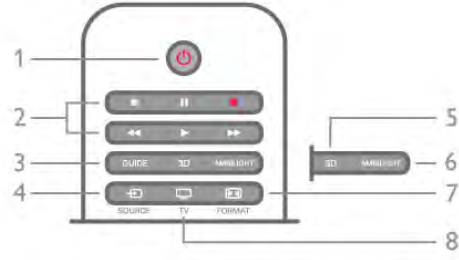

- 1 - وضع الاستعداد
 من أجل تشغيل التلفزيون أو إعادته إلى وضع الاستعداد.
- 2 - مفاتيح التشغيل والتسجيل
 • تشغيل ▶، للتشغيل
 • إيقاف مؤقت ⏸، لإيقاف التشغيل مؤقتاً
 • إيقاف ■، لإيقاف التشغيل
 • إرجاع ⏮، للإرجاع
 • تقدم سريع ⏭، للتقدم السريع إلى الأمام
 • تسجيل ●، للتسجيل الآن
- 3 - GUIDE
 لفتح دليل التلفزيون أو إغلاقه.
- 4 - SOURCE
 لفتح لائحة التوصيلات أو إغلاقها.
- 5 - 3D
 لفتح قائمة ثلاثي الأبعاد أو إغلاقها.
- 6 - AMBILIGHT
 للتبديل بين تشغيل أو إيقاف تشغيله ولتشغيل Ambilight في وضع الاستعداد.
- 7 - FORMAT
 لفتح قائمة تنسيق أو إغلاقها.
- 8 - TV
 للعودة إلى مشاهدة القنوات.

وسط

لوحة المفاتيح

لمحة عامة

Azerty و Qwerty

نظرة عامة على لوحة مفاتيح Qwerty / Azerty.*

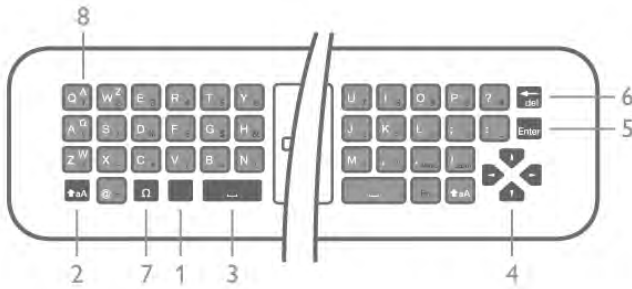

- 1 - المفتاح Fn - لكتابة رقم أو حرف ترقيم
- 2 - Shift - لكتابة الأحرف الكبيرة
- 3 - شريط المسافة
- 4 - أسهم للتنقل
- 5 - Enter - لتأكيد النص الذي أدخلته.

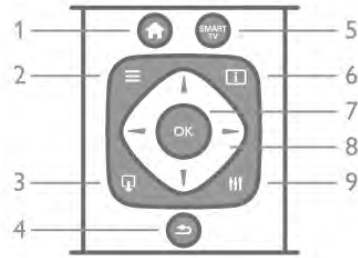

- 1 - Home
 لفتح القائمة الرئيسية أو إغلاقها.
- 2 - LIST
 لفتح لائحة القنوات أو لائحة الصور أو الموسيقى أو ملفات الفيديو أو إغلاقها.
- 3 - EXIT
 لإنهاء تطبيق تلفزيون تفاعلي، مثل Hbb TV.
- 4 - Back
 للعودة إلى القناة السابقة التي حددتها. لإغلاق قائمة بدون تغيير إعداد. للعودة إلى صفحة إنترنت السابقة على Smart TV.
- 5 - SMART TV
 لفتح صفحة بدء Smart TV.
- 6 - INFO
 لفتح المعلومات أو إغلاقها.
- 7 - مفتاح OK
 لتأكيد تحديد.
- 8 - مفاتيح الأسهم
 للتنقل لأعلى أو لأسفل أو لليمين أو لليسار.

الأحرف الكبيرة والأحرف الصغيرة

لكتابرة حرف كبير، اضغط على مفتاح (Shift) تماماً قبل كتابة الحرف.

لكتابرة عدة أحرف كبيرة على التوالي، اضغط باستمرار على المفتاح (Shift) أثناء الكتابة. لكتابة الأحرف الكبيرة بشكل متواصل، اضغط على المفتاح (Shift) لثانيتين لتبديل لوحة المفاتيح إلى وضع الأحرف الكبيرة. لإيقاف تشغيل وضع الأحرف الكبيرة، اضغط على المفتاح (Shift) مرة أخرى. إذا لم يتم الضغط على أي مفتاح لمدة 20 ثانية، فسيتوقف تشغيل وضع الأحرف الكبيرة بشكل تلقائي. كما أن الضغط على مفتاح تعديل آخر، مثل Fn أو Ω، سيؤدي إلى إيقاف تشغيل وضع الأحرف الكبيرة.

الأرقام وأحرف الترقيم

لكتابرة رقم أو حرف ترقيم، اضغط على المفتاح Fn تماماً قبل كتابة الرقم أو حرف الترقيم الذي تحتاج إليه. يمكنك تشغيل وضع Fn أو إيقاف تشغيله تماماً كما تفعل مع وضع الأحرف الكبيرة.

إنترنت

يمكنك استخدام المفتاح Fn لإدخال www أو .com.

الأحرف والرموز المألوفة

لا تتوفر الأحرف والرموز المألوفة على لوحة مفاتيح جهاز التحكم عن بعد. لكتابة مثل هذا الحرف، يمكنك فتح لوحة المفاتيح الموجودة على الشاشة.

لفتح لوحة المفاتيح الموجودة على الشاشة، اضغط على Ω. في لوحة المفاتيح الظاهرة على الشاشة، يمكنك الانتقال إلى الحرف المطلوب. بدّل مخطط لوحة المفاتيح بواسطة المفاتيح الملونة. اضغط على OK لإدخال حرف. تختفي لوحة المفاتيح الظاهرة على الشاشة عندما تضغط على أحد الأحرف على لوحة مفاتيح جهاز التحكم عن بعد.

أو، يمكنك إدخال الأحرف الخاصة بواسطة لوحة مفاتيح النص/الرسائل القصيرة في الجهة الأمامية من جهاز التحكم عن بعد.

لوحة مفاتيح Qwerty وAzerty وCyrillic

المخطط القياسي للوحة مفاتيح جهاز التحكم عن بعد هو QWERTY.

لوحة مفاتيح Azerty

يمكن تعيين لوحة مفاتيح جهاز التحكم عن بعد إلى Azerty، وهذا يتوقف على المنطقة التي تتواجد فيها. تظهر أحرف Azerty في الجزء العلوي الأيمن من المفاتيح ذات الصلة.

لتعيين تخطيط لوحة المفاتيح إلى Azerty، ...

- 1 - اضغط على 🏠 وحدد ⚙️ الإعداد واضغط على OK لفتح قائمة الإعداد.
- 2 - حدد إعدادات التلفزيون < إعدادات عامة > لوحة مفاتيح جهاز التحكم عن بعد.
- 3 - حدد QWERTY أو AZERTY.

لوحة مفاتيح Cyrillic

يمكن تبديل لوحة مفاتيح جهاز التحكم عن بعد إلى الأحرف السيريلية، وهذا يتوقف على المنطقة التي تتواجد فيها. تظهر الأحرف السيريلية في الجزء العلوي الأيمن من مفاتيح لوحة المفاتيح.

لكتابرة الأحرف السيريلية، اضغط على ⚙️ على جهاز التحكم عن بعد. اضغط على ⚙️ مرة أخرى للعودة إلى Qwerty.

6 - Backspace - حذف الحرف أمام مؤشر النص.

7 - Ω حرف خاص - لفتح لوحة المفاتيح على الشاشة لتحديد الرموز أو الأحرف المألوفة.

8 - حرف Azerty - تتوفر الأحرف إذا تم تعيين تخطيط لوحة المفاتيح إلى Azerty في قائمة الإعداد.

* يتضمّن جهاز التحكم عن بُعد لوحة مفاتيح Qwerty / Azerty أو لوحة مفاتيح Qwerty / Cyrillic، وهذا يتوقف على للمنطقة التي تتواجد فيها.

Cyrillic وQwerty

نظرة عامة على لوحة مفاتيح Qwerty / Cyrillic.*

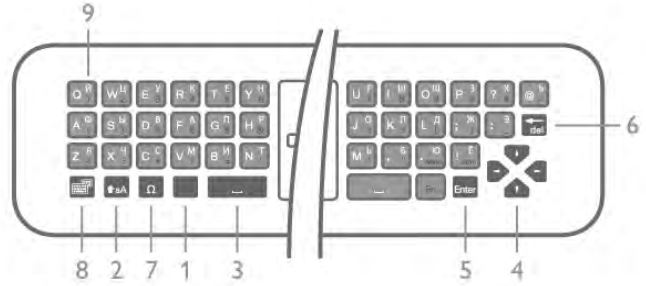

1 - المفتاح Fn - لكتابة رقم أو حرف ترقيم.

2 - Shift - لكتابة الأحرف الكبيرة.

3 - ب شريط المسافة

4 - أسهم للتنقل.

5 - Enter - لتأكيد النص الذي أدخلته.

6 - Backspace - حذف الحرف أمام مؤشر النص.

7 - Ω حرف خاص - لفتح لوحة المفاتيح على الشاشة لتحديد الرموز أو الأحرف المألوفة.

8 - تبديل إلى لوحة مفاتيح Cyrillic - للتبديل إلى لوحة مفاتيح Cyrillic أو العودة إلى Qwerty.

9 - حرف Cyrillic - تتوفر الأحرف إذا تم تبديل لوحة المفاتيح إلى Cyrillic.

* يتضمّن جهاز التحكم عن بُعد لوحة مفاتيح Qwerty / Azerty أو لوحة مفاتيح Qwerty / Cyrillic، وهذا يتوقف على للمنطقة التي تتواجد فيها.

كتابة النص

باستخدام لوحة المفاتيح الموجودة على جهة جهاز التحكم عن بُعد الخلفية، يمكنك كتابة النص في أي حقل نصي على الشاشة. اقلب لوحة المفاتيح مع توجيهها للأعلى لتنشيط مفاتيح لوحة المفاتيح. أمسك جهاز التحكم عن بعد باستخدام يديك واكتب باستخدام إبهاميك.

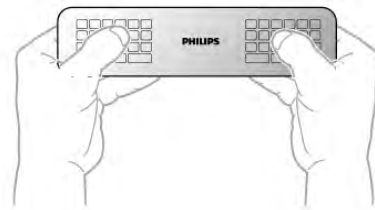

إدخال النص

لإدخال النص في حقل نصي على الشاشة، حدد الحقل النصي وابدأ الكتابة.

اضغط على Enter لتأكيد النص.

المؤشر

حول المؤشر

بدلاً من التنقل على الشاشة باستخدام مفاتيح الأسهم، يمكنك استخدام المؤشر. فيمكنك تحريك هذا الأخير، وهو سهم أزرق، على شاشة التلفزيون من خلال تحريك جهاز التحكم عن بعد، تماماً كما تقوم بتحريك المؤشر على شاشة الكمبيوتر باستخدام الماوس.

يمكنك استخدام المؤشر للتنقل في تطبيقات Smart TV * وصفحات إنترنت على التلفزيون. قد لا تعتمد بعض تطبيقات Smart TV استخدام المؤشر. إذا لم يكن المؤشر متوفراً، فيمكنك استخدام مفاتيح الأسهم للتنقل على الشاشة. يمكنك ضبط سرعة المؤشر، أو إذا كنت لا تريد استخدام المؤشر أبداً، فيمكنك إيقاف تشغيله.

* سيصبح المزيد من تطبيقات Smart TV متوفراً تدريجياً للاستخدام مع المؤشر.

استخدام المؤشر

عندما تفتح صفحة بدء Smart TV، يظهر المؤشر في وسط شاشة التلفزيون.

ضع إبهامك على المفتاح OK - لا تضغط عليه - وحرك جهاز التحكم عن بعد من المعصم، لا حاجة إلى تحريك ذراعك. يمكنك ترك المفتاح OK وترك المؤشر حيث هو. ويمكنك تحريك جهاز التحكم عن بعد والنقاط المؤشر مرة أخرى عندما تعيد وضع إبهامك على المفتاح OK.

عندما تضغط على أحد مفاتيح الأسهم للتنقل، يختفي المؤشر. لإعادة إظهاره، ضع إبهامك على المفتاح OK وحرك جهاز التحكم عن بعد لبرهة قصيرة.



عند تمرير المؤشر فوق ارتباط ما ...
1 - يضيء المؤشر.
2 - اضغط على OK لفتح الارتباط.

عند تمرير المؤشر فوق حقل نصي ...
اضغط على OK لإدخال النص.

السرعة

يمكنك ضبط سرعة المؤشر، السرعة التي يتحرك بها المؤشر على الشاشة.

لضبط السرعة ...

- 1 - اضغط على وحدد الإعداد واضغط على OK.
- 2 - حدد إعدادات التلفزيون واضغط على OK.
- 3 - حدد إعدادات عامة < سرعة المؤشر والماوس واضغط على OK.

4 - اضغط على الأسهم (أعلى) أو (أسفل) لزيادة السرعة أو خفضها.

5 - اضغط على السهم (يمين) لاختبار السرعة التي قمت بتعيينها.

6 - اضغط على السهم (يسار) للعودة إلى الإعداد. يمكنك ضبط الإعداد مرة أخرى.

7 - اضغط على OK لتخزين الإعداد وإغلاقه.

إيقاف التشغيل

إذا كنت تريد التنقل في صفحات Smart TV وصفحات إنترنت باستخدام مفاتيح الأسهم فقط، فيمكنك إيقاف تشغيل المؤشر.

لإيقاف تشغيل المؤشر ...

1 - اضغط على وحدد الإعداد واضغط على OK.

2 - حدد إعدادات التلفزيون واضغط على OK.

3 - حدد إعدادات عامة < مؤثر جهاز التحكم عن بعد وحدد إيقاف.

4 - اضغط على ، بشكل متكرر إذا لزم الأمر، لإغلاق القائمة.

مستشعر الأشعة تحت الحمراء

يستخدم جهاز التحكم عن بعد الخاص بالتلفزيون تردد الراديو لإرسال أوامره إلى التلفزيون. ومع استخدام تردد الراديو، لن تحتاج إلى توجيه جهاز التحكم عن بعد نحو التلفزيون.

ومع ذلك، يمكن للتلفزيون أيضاً تلقي الأوامر من جهاز تحكم عن بعد يستخدم الأشعة تحت الحمراء لإرسال الأوامر. إذا كنت تستخدم جهاز تحكم عن بعد من هذا النوع، فتأكد دائماً من توجيه جهاز التحكم عن بعد نحو مستشعر الأشعة تحت الحمراء في جهة التلفزيون الأمامية.



الإقتران

كما يستخدم جهاز التحكم عن بعد هذا تردد الراديو لإرسال أوامره إلى التلفزيون. بطريقة مخالفة لأجهزة التحكم عن بعد التي تستخدم إشارات الأشعة تحت الحمراء، يمكنك إرسال الأوامر بواسطة جهاز التحكم عن بعد هذا بدون توجيهه نحو التلفزيون.

عند انتفاء الحاجة إلى توجيه جهاز التحكم عن بعد نحو التلفزيون، يمكنك أن تستخدم بسهولة لوحة المفاتيح على الجهة الخلفية من جهاز التحكم عن بعد أو إرسال الأوامر من غرفة أخرى - تغيير مستوى الصوت أو تغيير القنوات. بالإضافة إلى ذلك، سيعلمك التلفزيون عند انخفاض مستوى طاقة البطارية في جهاز التحكم عن بعد.

عملية اقتران جهاز التحكم عن بعد

لكي يتمكن جهاز التحكم عن بعد من التواصل مع التلفزيون، يجب إجراء عملية اقتران بين التلفزيون وجهاز التحكم عن بعد. بعد تنفيذ عملية الاقتران، لن يعود بمقدورك استخدام جهاز التحكم عن بعد للتحكم في جهاز تلفزيون آخر.

عند بدء تنفيذ عملية التثبيت الأولية للتلفزيون، يدعوك التلفزيون إلى الضغط على الزر OK، وعند إجراء ذلك، تتم عملية الاقتران. وعندما توقف تشغيل التلفزيون، يتم تخزين الاقتران. ويمكنك إجراء اقتران لما يصل إلى 5 أجهزة تحكم عن بعد مع هذا التلفزيون.

الإقتران مرة أخرى

يمكنك إجراء عملية اقتران بين جهاز تحكم عن بعد آخر وهذا التلفزيون.

يختلف الأسلوب المتبع لتنفيذ عملية اقتران لجهاز تحكم عن بعد بين جهاز تحكم عن بعد سبق اقترانه بتلفزيون آخر أو جهاز تحكم عن بعد غير مقترن بعد.

- جهاز التحكم عن بعد مقترن بتلفزيون آخر لإجراء عملية الاقتران، أمسك بجهاز التحكم عن بعد على مسافة قريبة من شعار Philips (حوالي 10 سنتيمترات)، واضغط على مفتاح **الأحمر** و **الأزرق** في الوقت نفسه. ستظهر رسالة إذا نجحت عملية الاقتران.
- جهاز التحكم عن بعد غير مقترن بعد لإجراء عملية الاقتران، أمسك بجهاز التحكم عن بعد على مسافة قريبة من شعار Philips (حوالي 10 سنتيمترات)، واضغط على **OK**. ستظهر رسالة إذا نجحت عملية الاقتران.

3.3

القنوات التلفزيونية

مشاهدة القنوات التلفزيونية

تبديل القنوات

من أجل مشاهدة القنوات التلفزيونية، اضغط على **TV**. يتم ضبط التلفزيون إلى آخر قناة تلفزيونية شاهدها.

أو، اضغط على **🏠** لفتح القائمة الرئيسية، وحدد مشاهدة التلفزيون واضغط على **OK**.



تبديل القنوات

إذا أردت تبديل القنوات، فاضغط على **+CH** أو **-CH**. إذا كنت تعرف رقم القناة، فاكتب الرقم باستخدام مفاتيح الأرقام. اضغط على **OK** بعد إدخال الرقم لتبديل القناة. للعودة إلى القناة التي قمت بضبطها سابقاً، اضغط على **↩**.

للتغيير إلى قناة من لائحة القنوات أثناء مشاهدة التلفزيون، اضغط على **LIST** لفتح لوائح القنوات. حدد لائحة في صف علامات التبويب.



في لائحة القنوات، يمكنك الانتقال إلى قناة تلفزيونية أو محطة راديو مع تمييز الرمز، اضغط على الزر **OK** للتبديل إلى القناة التلفزيونية أو الاستماع إلى محطة الراديو. تتألف لائحة القنوات من عدة صفحات تتضمن القنوات. لعرض الصفحة التالية أو السابقة، اضغط على **-CH** أو **+CH**. لإغلاق لوائح القنوات بدون تغيير القناة، اضغط على **LIST** مرة أخرى.

قنوات الراديو

إذا كان البث الرقمي متوفراً، يتم تثبيت محطات راديو رقمية أثناء التثبيت، ويمكنك التبديل إلى محطة راديو تماماً كما تقوم بالتبديل إلى قناة تلفزيونية. ويؤدي تثبيت قناة DVB-C (كبل) إلى وضع محطات الراديو عادة في ترتيب يبدأ بالرقم 1001.

للاستخدام في متاجر البيع بالتجزئة

لإجراء عملية اقتران بين تلفزيون جديد - لم يتم إقرانه بعد - وجهاز تحكم عن بعد مقترن بتلفزيون آخر، أمسك بجهاز التحكم عن بعد على مسافة قريبة من شعار Philips (حوالي 10 سنتيمترات)، واضغط على مفتاح **الأحمر** و **الأزرق** في الوقت نفسه. ستظهر رسالة إذا نجحت عملية الاقتران.

بطاريات

سيُعلمك التلفزيون عند انخفاض مستوى طاقة البطارية في جهاز التحكم عن بعد.

لاستبدال البطاريات، افتح حجرة البطارية على جانب لوحة المفاتيح الخاصة بجهاز التحكم عن بعد.

- 1 - استخدم عود أسنان أو شيئاً آخر صغيراً غير حاد واضغط على زر التحرير الصغير المربع لفتح الغطاء.
- 2 - اضغط على الذراع الصغير إلى جانب المشبك الأزرق لتحرير المشبك.
- 3 - استبدل البطاريات القديمة بطاريتين قلويتين من النوع AAA-LR03 بجهد 1.5 فولت. تأكد من محاذاة طرفي + و - على البطاريات بشكل صحيح.
- 4 - اضغط على المشبك الأزرق نحو الأسفل حتى تسمع صوت طقطقة.
- 5 - عاود وضع غطاء البطارية واضغط عليه حتى تسمع صوت طقطقة.

توقف عن استخدام جهاز التحكم عن بعد لمدة 15 ثانية لمعايرة المؤشر.

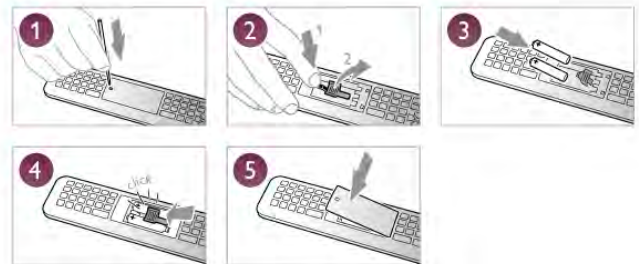

أخرج البطاريتين إذا كنت ستتوقف عن استخدام جهاز التحكم عن بعد لفترة طويلة. تخلى من البطاريات وفقاً لتوجيهات نهاية الاستخدام. في التعليمات، اضغط على **🔴** لائحة وابحث عن نهاية الاستخدام للحصول على المزيد من المعلومات.

تنظيف

إن جهاز التحكم عن بعد مغلف بطبقة مقاومة للخدش.

لتنظيف جهاز التحكم عن بعد، استخدم قطعة قماش ناعمة ورطبة. لا تستخدم أبداً مواداً مثل الكحول أو المواد الكيميائية أو المنظفات المنزلية لتنظيف جهاز التحكم عن بعد.

لوائح القنوات

أثناء مشاهدة قناة تلفزيونية، تتوفر لك بعض الخيارات تبعاً لنوع القناة (رقمية أو تناظرية) التي تشاهدها أو تبعاً لإعدادات التلفزيون التي عينتها.

لوائح القنوات

في لائحة القنوات، يمكنك العثور على كل القنوات التلفزيونية وقنوات الراديو المثبتة.

إلى جانب لائحة القنوات الكل، التي تضم كل القنوات المثبتة، يمكنك إعداد لائحة القنوات المفضلة أو عرض محطات الراديو المثبتة بشكل منفصل أو اكتشاف القنوات التي أضيفت مؤخراً في جديد.

للتغيير إلى قناة من لائحة القنوات أثناء مشاهدة قناة تلفزيونية، اضغط على LIST ≡ لفتح لوائح القنوات. حدد إحدى لوائح القنوات.



في لائحة القنوات، يمكنك الانتقال إلى قناة أو محطة راديو. مع تمييز الرمز، اضغط على الزر OK للتبديل إلى القناة أو الاستماع إلى محطة الراديو. تتألف لائحة القنوات من عدة صفحات تتضمن القنوات. لعرض الصفحة التالية أو السابقة، اضغط على CH- أو CH+. لإغلاق لوائح القنوات بدون تغيير القناة، اضغط على LIST ≡ مرة أخرى.

وضع علامة كمفضلة في لائحة القنوات الكل، يمكنك تعيين أي قناة كقناة مفضلة. انتقل إلى القناة في اللائحة، واضغط على وضع علامة كمفضلة. تُضاف القناة إلى لائحة القنوات المفضلة.

خيارات لائحة القنوات وفقاً للائحة القنوات على الشاشة، اضغط على OPTIONS لتحديد الخيارات التالية:

- رقمية / تناظرية
- مجانية / مشفرة
- إقفال أو فتح



شعارات القنوات في بعض البلدان، يمكن للتلفزيون عرض شعارات القنوات. إذا كنت لا تريد ظهور هذه الشعارات، فيمكنك إيقاف تشغيلها. لإيقاف تشغيل شعارات القنوات . . .

- 1 - اضغط على وحدد الإعداد واضغط على OK.
- 2 - حدد إعدادات التلفزيون < إعدادات عامة > شعارات القناة واضغط على OK.
- 3 - حدد إيقاف واضغط على OK.

فتح الخيارات

أثناء مشاهدة قناة تلفزيونية، اضغط على OPTIONS وحدد علامة التبويب خيارات في شريط القوائم.



الوصول العمومي

مع تشغيل الوصول العمومي، يمكنك تعيين بعض الخيارات المخصصة للأشخاص الضعاف السمع والبصر. في التعليمات، اضغط على لائحة وابحث عن الوصول العمومي للحصول على مزيد من المعلومات.

تحديد الفيديو

توفر القنوات التلفزيونية الرقمية إشارات فيديو متعددة (عمليات بث متعددة الموجزات)، أو نقاط مشاهدة أو زوايا مختلفة للكاميرا للحدث نفسه أو برامج مختلفة على قناة تلفزيونية واحدة. يعرض التلفزيون رسالة للإعلام بتوافر مثل هذه القنوات التلفزيونية.

الترجمات

يمكنك التبديل بين تشغيل الترجمة أو إيقاف تشغيل الترجمة باستخدام هذا الخيار. حدد تشغيل أثناء كتم الصوت لعرض الترجمات فقط عند كتم الصوت باستخدام .

لغة الترجمة

بالنسبة إلى البث الرقمي، يمكنك تحديد لغة ترجمة متوفرة بشكل مؤقت إذا لم تكن أي لغة من لغاتك المفضلة متوفرة. في التعليمات، اضغط على لائحة وابحث عن الترجمات للحصول على مزيد من المعلومات.

لغة الصوت

بالنسبة إلى البث الرقمي، يمكنك تحديد لغة صوت متوفرة بشكل مؤقت إذا لم تكن أي لغة من لغاتك المفضلة متوفرة. في التعليمات، اضغط على لائحة وابحث عن لغات الصوت للحصول على مزيد من المعلومات.

ثنائي I-II

إذا احتوت إحدى الإشارات الصوتية على لغتي صوت، ولكن هناك لغة واحدة، أو اللغتين معاً، ليس لديها إشارة لغة، فسيكون هذا الخيار متوفراً.

الواجهة المشتركة

عند توفر المحتوى الممتاز المدفوع من وحدة الوصول المشروط (CAM)، يمكنك تعيين إعدادات موفر المحتوى باستخدام هذا الخيار.

HbbTV على هذه القناة

يمكنك حظر صفحات HbbTV من قناة توفر HbbTV. في التعليمات، اضغط على لائحة وابحث عن HbbTV للحصول على مزيد من المعلومات.

الحالة

حدد الحالة لعرض معلومات تقنية تتعلق بالقناة (إذا كانت رقمية أو تناظرية) أو جهاز موصول تقوم بمشاهدته.

إعادة تسمية القنوات

يمكنك إعادة تسمية القنوات في لائحة القنوات.

- 1 - حدد القناة التي تريد إعادة تسميتها في إحدى لوائح القنوات - الكل أو المفضلة أو راديو أو جديدة.
- 2 - اضغط على **■** إعادة تسمية. يمكنك إدخال النص مباشرةً باستخدام لوحة مفاتيح جهاز التحكم عن بعد أو فتح لوحة المفاتيح الظاهرة على الشاشة.

باستخدام لوحة مفاتيح جهاز التحكم عن بعد

لحذف حرف، ضع المؤشر خلف الحرف واضغط على **del #**.

لإدخال حرف، اضغط على الحرف على لوحة المفاتيح.

عندما تصبح جاهزاً، اضغط على **Enter** لتحديد تم. اضغط على **Enter** مرة أخرى للانتهاء من إعادة التسمية.

لمزيد من المعلومات حول استخدام لوحة المفاتيح، اضغط على **■** لائحة، وابحث عن جهاز التحكم عن بعد، لوحة مفاتيح.

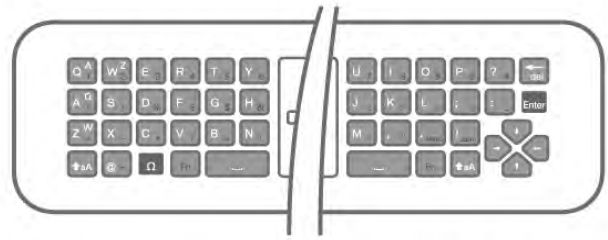

باستخدام لوحة المفاتيح على الشاشة.

لفتح لوحة المفاتيح على الشاشة، ضع المؤشر في الحقل النصي "الاسم"

واضغط على **OK**.

لحذف الحرف الموجود أمام المؤشر، اضغط على **Backspace**.

لإدخال حرف، حدد الحرف باستخدام مفاتيح الأسهم واضغط على **OK**.

لتحديد أحرف كبيرة، اضغط على **■**.

لتحديد أرقام أو أحرف خاصة، اضغط على **■**.

عندما تصبح جاهزاً، اضغط على **5** لإغلاق لوحة المفاتيح على الشاشة.

للانتهاء من التسمية، حدد تم واضغط على **OK**.

إعادة ترتيب القنوات

يمكنك إعادة ترتيب القنوات - تغيير موضعها - في لائحة القنوات المفضلة.

في التعليمات، اضغط على **■** لائحة وابحث عن القنوات المفضلة

للحصول على مزيد من المعلومات.

القنوات المفضلة

يمكنك إنشاء لائحة قنوات مفضلة تضم فقط القنوات التي تريد مشاهدتها.

عند تحديد لائحة القنوات المفضلة، ستشاهد فقط قنواتك المفضلة عند

التبديل بين القنوات.

إنشاء لائحة القنوات المفضلة

1 - أثناء مشاهدة قناة تلفزيونية، اضغط على **≡** LIST لفتح لوائح

القنوات.

2 - حدد المفضلة.

3 - إذا كانت اللائحة فارغة، يسألك التلفزيون إن كنت تريد البدء بإضافة

القنوات على الفور. اضغط على **OK**.

4 - استخدم مفاتيح الأسهم لتحديد قناة واضغط على **OK** لجعل تلك

القناة قناة مفضلة. يتوقف الترتيب الذي تظهر به القنوات في لائحة

القنوات المفضلة على الترتيب الذي تمت به إضافتها.

5 - اضغط على **■** تم للانتهاء من تحديد القنوات المفضلة.

إضافة المفضلة أو إزالتها

لإضافة قنوات مفضلة إلى لائحة القنوات المفضلة أو إزالة قنوات منها،

افتح اللائحة واضغط على **OPTIONS** **≡**، حدد إضافة / إزالة المفضلة

واضغط على **OK**.

استخدم مفاتيح الأسهم لتحديد قناة واضغط على **OK** لإضافتها إلى

لائحة القنوات المفضلة أو إزالتها منها.

إعادة الترتيب

يمكنك إعادة ترتيب القنوات - تغيير موضعها - في لائحة القنوات المفضلة.

1 - في لائحة القنوات المفضلة، ميز القناة التي تريد تغيير موضعها.

2 - اضغط على **■** نقل.

3 - باستخدام مفاتيح الأسهم، غير موضع القناة وضعها حيث تريد. أو

يمكنك إدخال الموضع الجديد مباشرة بواسطة مفاتيح الأرقام.

4 - اضغط على **OK** لتأكيد الموضع، أو، لإلغاء تغيير موضع القناة،

اضغط على **■** إلغاء.

يمكنك تمييز قناة أخرى وتنفيذ الإجراء نفسه.

إضافة قنوات مفضلة أو إزالتها في لوائح قنوات أخرى

يمكنك وضع علامات على القنوات ومحطات الراديو كقنوات ومحطات

مفضلة من لائحة القنوات الكل وراديو وجديد.

في هذه اللوائح، ميز إحدى القنوات التي تريد إضافتها إلى لائحة

المفضلة واضغط على **■** وضع علامة كمفضلة. توضع علامة النجمة

★ على القناة وتُضاف إلى لائحة القنوات المفضلة.

لإزالة العلامة الموضوعية على قناة مفضلة، ميز القناة في أي لائحة قنوات

واضغط على **■** إزالة علامة كمفضلة. تتم إزالة القناة من لائحة القنوات

المفضلة.



قفل الأطفال

لمنع الأطفال من مشاهدة قناة أو برنامج ما، يمكنك إقفال القنوات أو

إقفال البرامج ذات التصنيف العمري.

قفل قناة

يمكنك إقفال قناة لمنع الأطفال من مشاهدتها. ومشاهدة قناة مقفلة، يجب

عليك إدخال رمز قفل الأطفال.

لإقفال قناة، أثناء مشاهدة قناة تلفزيونية، اضغط على **≡** LIST لفتح

لوائح القنوات. في أي لائحة، حدد القناة التي تريد إقفالها، واضغط على

OPTIONS **≡** وحدد إقفال القناة. في لائحة القنوات، توضع علامة

القفل **■** على القناة المقفلة.

لفتح قناة، حدد القناة المقفلة في لائحة القنوات وحدد الخيار فتح القناة.

ستحتاج إلى إدخال رمز قفل الأطفال.

لا يمكنك إقفال البرامج من الأجهزة المتصلة.

تصنيف الأبوين

لقد صُنِّفَت بعض جهات البث الرقمي ببرامجها. وعندما يكون التصنيف

معادلاً للتصنيف الذي حددته لعمر طفلك أو أعلى منه، فسيتم إقفال

البرنامج.

لمشاهدة برنامج مقفل، يجب عليك إدخال رمز قفل الأطفال. يتم تعيين

تصنيف العمر من قبل الأبوين لكل القنوات.

تعيين التصنيف العمري

اضغط على **🏠** وحدد **⚙️** الإعداد واضغط على **OK**.

حدد إعدادات القناة < قفل الأطفال > تصنيف الأبوين.

لتحديد تصنيف عمري، يجب عليك أولاً إدخال رمز قفل الأطفال المؤلف من 4 أرقام. إذا لم يكن قد تم تعيين هذا الرمز بعد، فيمكنك تعيينه الآن. عند إدخال الرمز، يمكنك تحديد تصنيف عمري. عندما يكون تصنيف أحد البرامج معادلاً للتصنيف الذي حدده لعمر طفلك أو أعلى منه، فسيتم إقفال البرنامج. سيطلبك التلفزيون بإدخال الرمز لفتح البرنامج بالنسبة إلى بعض المشغلين، لا يقلق التلفزيون البرامج إلا عند تعيين تصنيف عالٍ.

تعيين الرمز أو تغييره

لتعيين الرمز أو لتغيير رمز قفل الأطفال الحالي، اضغط على ، وحدد الإعداد واضغط على OK.

حدد إعدادات القناة < قفل الأطفال > تغيير القفل.

أدخل الرمز الحالي ومن ثم أدخل الرمز الجديد مرتين. فيتم تعيين الرمز الجديد.

هل نسيت الرمز؟

إذا نسيت الرمز الذي يسمح لك بفتح البرامج، فاتصل بمركز العناية بالمستهلك التابع لبلدك. ابحث عن رقم الهاتف في الوثائق المرفقة بالتلفزيون أو تفضل بزيارة الموقع www.philips.com/support.

تثبيت القناة

تحديث القنوات



التحديث التلقائي

إذا كنت تستقبل قنوات رقمية، فيمكنك تعيين التلفزيون بحيث يحدث تلقائياً لللائحة بالقنوات الجديدة. أو، يمكنك أن تبدأ بنفسك عملية تحديث القنوات.

تحديث القناة تلقائياً

يقوم التلفزيون مرةً واحدةً في اليوم، عند الساعة السادسة صباحاً، بتحديث القنوات وتخزين القنوات الجديدة. ويتم تخزين القنوات الجديدة في لائحة القنوات الكل ولكن أيضاً في لائحة القنوات جديد. ويتم إزالة القنوات الفارغة.



إذا تم العثور على قنوات جديدة أو إذا تم تحديث القنوات أو إزالتها، تظهر رسالة عند بدء تشغيل التلفزيون. يجب أن يكون التلفزيون في وضع الاستعداد لتحديث القنوات تلقائياً.

لإيقاف تشغيل الرسالة عند بدء التشغيل، اضغط على ، وحدد .

الإعداد واضغط على OK.



حدد إعدادات القناة واضغط على OK.

حدد تثبيت القناة < رسالة تحديث القناة > إيقاف.

لإيقاف تشغيل تحديث القناة تلقائياً، اضغط على ، وحدد  الإعداد واضغط على OK.

حدد إعدادات القناة واضغط على OK. حدد تثبيت القناة < تحديث القناة تلقائياً > إيقاف.

بدء التحديث

لبدء التحديث بنفسك، اضغط على ، وحدد  الإعداد واضغط على OK.

حدد البحث عن قنوات واضغط على OK.

حدد تحديث القنوات واتبع الإرشادات التي تظهر على الشاشة. قد تستغرق عملية التحديث بضع دقائق.

في بعض البلدان، تتم عملية التحديث التلقائي للقنوات أثناء مشاهدة التلفزيون أو في أي وقت يكون فيه التلفزيون في وضع الاستعداد.

الشروط

• انتماء جهازي التلفزيون إلى مجموعة السنة نفسها.

قنوات جديدة

من السهل العثور على القنوات الجديدة المضافة بواسطة ميزة تحديث القناة تلقائياً في لائحة القنوات جديد. كما يتم تخزين القنوات الجديدة نفسها في لائحة القنوات الكل أو راديو.

يتم الاحتفاظ بالقنوات الجديدة في لائحة القنوات جديد طالما لم تضع عليها علامة كمفضلة أو تضبطها.

في التعليمات، اضغط على  لائحة وابحث عن القنوات المفضلة لوضع علامة على القنوات كمفضلة.

إعادة تثبيت القنوات

يمكنك البحث عن قنوات وإعادة تثبيتها دون إدخال أي تغيير على كل إعدادات التلفزيون الأخرى. أو، يمكنك إجراء عملية تثبيت كاملة جديدة للتلفزيون.

في حال تم تعيين رمز قفل الأطفال، ستحتاج إلى إدخال هذا الرمز قبل أن تتمكن من إعادة تثبيت القنوات.

إعادة تثبيت القنوات

من أجل إعادة تثبيت القنوات فقط . . .

1 - اضغط على  وحدد  الإعداد واضغط على OK.

2 - حدد البحث عن قنوات < إعادة تثبيت القنوات واضغط على OK.

3 - حدد هوائي (DVB-T) أو كبل (DVB-C). قد تستغرق عملية البحث عن القنوات بضع دقائق. اتبع الإرشادات التي تظهر على الشاشة.

التثبيت الكامل

إعادة إجراء عملية تثبيت كاملة للتلفزيون . . .

1 - اضغط على  وحدد  الإعداد واضغط على OK.

2 - حدد إعدادات التلفزيون < إعدادات عامة > إعادة تثبيت التلفزيون واضغط على OK. قد تستغرق عملية التثبيت بضع دقائق. اتبع الإرشادات التي تظهر على الشاشة.

إعدادات المصنع

تقوم إعدادات المصنع بإعادة تعيين التلفزيون إلى الإعدادات الأصلية للصورة والصوت وAmbilight.

للعودة إلى إعدادات المصنع الأصلية . . .

1 - اضغط على  وحدد  الإعداد واضغط على OK.

2 - حدد إعدادات التلفزيون < إعدادات عامة > إعدادات المصنع واضغط على OK.

3 - اضغط على OK للتأكيد.

4 - اضغط على ، بشكل متكرر إذا لزم الأمر، لإغلاق القائمة.

نسخ لائحة القنوات

مقدمة

نسخ لائحة القنوات عملية مخصصة للبائعين والمستخدمين المتدربين. في بعض البلدان، يتوفر نسخ لائحة القنوات لنسخ القنوات الفضائية فقط.

تتيح لك عملية نسخ لائحة القنوات نسخ القنوات المثبتة على أحد أجهزة التلفزيون إلى تلفزيون Philips آخر ينتمي إلى المجموعة نفسها. كما تتيح لك توفير الوقت الذي يستغرقه البحث عن القنوات من خلال تحميل لائحة قنوات محددة مسبقاً على التلفزيون. استخدم محرك أقراص USB محمولاً سعته غيغابايت واحد على الأقل.

الشروط

• انتماء جهازي التلفزيون إلى مجموعة السنة نفسها.

DVB-T أو DVB-C

استقبال DVB-T أو DVB-C

إذا كان استقبال DVB-T و DVB-C متوفرًا في بلدك، وإذا كان هذا التلفزيون جاهزًا لاستقبال DVB-T و DVB-C لبلدك، فهذا يعني أنك قد حددت أحدهما أثناء تثبيت القنوات.

إذا أردت تغيير إعداد DVB لبدء عملية تثبيت قناة جديدة، فاضغط على **🏠** وحدد **⚙️** الإعداد واضغط على OK. حدد إعدادات القناة واضغط على OK. حدد تثبيت القنوات < توصيلة الهوائي < هوائي (DVB-T) أو كبل (DVB-C) واضغط على OK. حدد إعداد DVB الذي تريده.

تثبيت قناة DVB-C

من أجل تأمين سهولة الاستخدام، تكون كل إعدادات DVB-C معيَّنة إلى تلقائية.

إذا قدم لك موفر DVB-C قيم DVB-C خاصة، مثل معرف الشبكة أو تردد الشبكة، فعليك إدخال هذه القيم عندما يطالبك بها التلفزيون أثناء التثبيت.

قد يكون من الضروري ضبط عملية المسح (مسح كامل أو مسح سريع) أو إدخال معدل رموز معين في قائمة إعدادات أثناء التثبيت. لتعيين معدل رموز، عليك أولاً تعيين معدل الرموز إلى يدوي.

تعارض أرقام القنوات

في بعض البلدان، قد تحمل قنوات تلفزيونية مختلفة (جهات البث) رقم القناة نفسه. أثناء التثبيت، يعرض التلفزيون لائحة تتعارض فيها أرقام القنوات. ستحتاج إلى تحديد القناة التي تريد تثبيتها على رقم قناة له قنوات تلفزيونية متعددة.

DVB-T + DVB-C

إذا كان بإمكانك استخدام إدخال هوائي DVB-T ولكن أيضاً إدخال DVB-C، فيمكنك إعداد التلفزيون لكل من DVB-T و DVB-C. ثبت أحد النظامين يليه الآخر مع الإعدادات الضرورية. بعد تثبيت كل نظام من النظامين، ستحتاج إلى تبديل إشارة إدخال الهوائي على توصيلة الهوائي في جهة التلفزيون الخلفية وضبط التلفزيون على النظام المناسب لعرض القنوات المثبتة على التلفزيون. لتحديد إعداد DVB-T أو DVB-C، انظر أعلاه.

إعدادات DVB

وضع معدل الرموز

إذا لم يزدك موفر الكبل بقيمة معدل رموز معينة لتثبيت القنوات التلفزيونية، فيمكنك الاستمرار في تعيين إعداد وضع معدل الرموز إلى تلقائي.

وإذا تلقيت قيمة معدل رموز معينة، فحدد يدوي. ومع ذلك، فإن القيمة التي تتلقاها قد تكون موجودة فعلاً في لائحة معدلات الرموز المحددة مسبقاً. حدد معدلات الرموز المحددة مسبقاً للتحقق مما إذا كانت القيمة متوفرة تلقائياً.

معدلات الرموز المحددة مسبقاً

عند تعيين وضع معدل الرموز إلى تلقائي، يستخدم التلفزيون أحد معدلات الرموز المحددة مسبقاً كما هي مستخدمة من قبل معظم موفري الكبل في بلدك.

- يجب أن يكون جهازا التلفزيون مزودين بنوع الأجهزة نفسه. تحقق من نوع الأجهزة على لوحة نوع التلفزيون في جهة التلفزيون الخلفية. وتتم الإشارة إليه عادةً على الشكل LA . . . Q
- يجب أن يكون جهازا التلفزيون مزودين بإصدارات برامج متوافقة.

الإصدار الحالي

يمكنك التحقق من الإصدار الحالي للبرامج التلفزيون باستخدام معلومات البرنامج الحالي في الإعداد < إعدادات البرنامج.

نسخ لائحة قنوات

نسخ لائحة قنوات

- 1 - بدل إلى التلفزيون الذي تم فيه تثبيت القنوات. وصل فيه جهاز ذاكرة USB.
- 2 - اضغط على **🏠** وحدد **⚙️** الإعداد واضغط على OK.
- 3 - حدد إعدادات التلفزيون < إعدادات عامة < نسخ لائحة القنوات < نسخ إلى USB واضغط على OK. لنسخ لائحة القنوات من هذا التلفزيون، قد تتم مطالبتك بإدخال رمز قفل التلفزيون الذي أدخلته أثناء التثبيت.
- 4 - عند انتهاء عملية النسخ، افصل جهاز ذاكرة USB.

يمكنك الآن تحميل لائحة القنوات المنسوخة إلى جهاز تلفزيون آخر من Philips.

تحميل لائحة قنوات

تحميل لائحة قنوات منسوخة

يجب عليك استخدام طريقة أخرى من أجل تحميل لائحة قنوات، وهذا تبعاً لتثبيت التلفزيون أم لا.

إلى تلفزيون لم يتم تثبيته بعد

- 1 - وصل قابس الطاقة لبدء عملية التثبيت وحدد اللغة والبلد. يمكنك تجاوز البحث عن قنوات. استكمل عملية التثبيت.
- 2 - وصل جهاز ذاكرة USB الذي يحتوي على لائحة القنوات الخاصة بالتلفزيون الآخر.
- 3 - لبدء تحميل لائحة القنوات، اضغط على **🏠**، وحدد **⚙️** الإعداد واضغط على OK.
- 4 - حدد إعدادات التلفزيون < إعدادات عامة < نسخ لائحة القنوات < نسخ إلى التلفزيون واضغط على OK. قد تتم مطالبتك بإدخال رمز قفل الأطفال الذي أدخلته أثناء التثبيت.
- 5 - إذا تمت عملية نسخ لائحة القنوات إلى التلفزيون بشكل ناجح، يملك التلفزيون بهذا الأمر. افصل جهاز ذاكرة USB.

في تلفزيون تم تثبيته

- 1 - تحقق من إعداد البلد في التلفزيون. (للتحقق من هذا الإعداد، اضغط على **🏠**، وحدد **⚙️** الإعداد واضغط على OK. حدد البحث عن قنوات < إعادة تثبيت القنوات واضغط على OK. اضغط على **⏪** وعلى إلغاء في وقت لاحق للخروج من البحث عن قنوات).
إذا كان البلد صحيحاً، فتابع تنفيذ الخطوة 2.
إذا لم يكن البلد صحيحاً، فستحتاج إلى بدء عملية إعادة تثبيت. لبدء هذه العملية، اضغط على **🏠**، وحدد **⚙️** الإعداد واضغط على OK. حدد إعدادات التلفزيون < إعدادات عامة < إعادة تثبيت التلفزيون < OK. حدد البلد الصحيح وتجاوز البحث عن قنوات. استكمل عملية التثبيت. عند الانتهاء، عد إلى الخطوة 2.
- 2 - وصل جهاز ذاكرة USB الذي يحتوي على لائحة القنوات الخاصة بالتلفزيون الآخر.
- 3 - لبدء تحميل لائحة القنوات، اضغط على **🏠**، وحدد **⚙️** الإعداد واضغط على OK.
- 4 - حدد إعدادات التلفزيون < إعدادات عامة < نسخ لائحة القنوات < نسخ إلى التلفزيون واضغط على OK. قد تتم مطالبتك بإدخال رمز قفل الأطفال الذي أدخلته أثناء التثبيت.
- 5 - إذا تمت عملية نسخ لائحة القنوات إلى التلفزيون بشكل ناجح، يملك التلفزيون بهذا الأمر. افصل جهاز ذاكرة USB.

معدل الرموز 1

عند تعيين وضع معدل الرموز إلى يدوي، يمكنك إدخال قيمة معدل الرموز التي تلقيتها من موفر الكبل. لإدخال القيمة، استخدم مفاتيح الأرقام.

معدل الرموز 2

عند تعيين وضع معدل الرموز إلى يدوي، يمكنك إدخال قيمة معدل رموز ثانية تلقيتها من موفر الكبل. لإدخال القيمة، استخدم مفاتيح الأرقام.

مجانية / مشفرة



إذا كنت مشتركاً وتتوفر لديك وحدة الوصول المشروط - CAM للخدمات التلفزيونية المدفوعة، فحدد مجانية + مشفرة. وفي حال لم تكن مشتركاً في القنوات أو الخدمات التلفزيونية المدفوعة، فيمكنك تحديد القنوات المجانية فقط.

في التعليمات، اضغط على  لأثارة وابحث عن CAM - وحدة الوصول المشروط للحصول على مزيد من المعلومات.

جودة الاستقبال





إذا كنت تستقبل بث قنوات رقمية، فيمكنك التحقق من جودة إشارة القناة وقوتها.

إذا كنت تستخدم هوائياً خاصاً بك، فيمكنك تغيير موضعه لتجربة الاستقبال وتحسينه.

للتحقق من جودة استقبال إحدى القنوات الرقمية، بدل إلى القناة. اضغط على ، وحدد  الإعداد واضغط على OK.

حدد إعدادات القناة واضغط على OK. حدد تثبيت القناة < رقمي: اختبار الاستقبال واضغط على OK.



يظهر التردد الرقمي لهذه القناة. إذا كان الاستقبال ضعيفاً، فيمكنك تغيير موضع الهوائي. للتحقق من جودة إشارة هذا التردد من جديد، حدد بحث واضغط على OK.

لإدخال تردد رقمي معين بنفسك، استخدم مفاتيح الأرقام على جهاز التحكم عن بعد. أو، حدد التردد، وضع الأسهم على أحد الأرقام بواسطة  و  وغير الرقم بواسطة  و . للتحقق من التردد، حدد بحث واضغط على OK.

إذا كنت تستخدم DVB-C لاستقبال القنوات، فسيتم توفير كل من الخيارين وضع معدل الرموز ومعدلات الرموز المحددة سابقاً. بالنسبة إلى وضع معدل الرموز، حدد تلقائياً إلا في حال حصولك على قيمة معدل رموز خاصة زودك بها موفر الكبل. لإدخال قيمة معدل الرموز، استخدم مفاتيح الأرقام.

التثبيت اليدوي

يمكن تثبيت القنوات التلفزيونية التناظرية يدوياً، كل قناة على حدة.

لتثبيت القنوات التناظرية يدوياً، اضغط على ، حدد  الإعداد واضغط على OK.

حدد إعدادات القناة واضغط على OK. حدد تثبيت القناة < تناظري: تثبيت يدوي واضغط على OK.

حجم خطوة التردد

يبحث التلفزيون عن القنوات بخطوات تبلغ 8 ميغاهرتز. إذا لم يتم تثبيت أي قنوات أو إذا تم فقدان بعض القنوات نتيجة لذلك، فيمكنك إجراء البحث بخطوات أصغر حجماً تبلغ 1 ميغاهرتز. يستغرق استخدام الخطوات التي تبلغ 1 ميغاهرتز وقتاً أطول للبحث عن القنوات وتثبيتها.

القنوات الرقمية

إذا كنت على علم بأن موفر الكبل لا يزودك بقنوات رقمية، فيمكنك تخطي البحث عن القنوات الرقمية. حدد إيقاف.

القنوات التناظرية

إذا كنت على علم بأن موفر الكبل لا يزودك بقنوات تناظرية، فيمكنك تخطي البحث عن القنوات التناظرية. حدد إيقاف.



1 - النظام

لإعداد نظام التلفزيون، حدد النظام، واضغط على OK. حدد البلد أو جزء العالم الذي تتواجد فيه حالياً.

2 - البحث عن قناة

للبحث عن قناة، حدد بحث عن قناة، واضغط على OK. حدد بحث، واضغط على OK. كما يمكنك إدخال تردد تختاره. إذا كان الاستقبال ضعيفاً، فاضغط على بحث من جديد. إذا أردت تخزين القناة، فحدد تم، واضغط على OK.

3 - الضبط

لضبط إحدى القنوات، حدد ضبط واضغط على OK. يمكنك ضبط القناة بواسطة  أو .

إذا أردت تخزين القناة التي عثرت عليها، فحدد تم واضغط على OK.

4 - التخزين

يمكنك تخزين القناة على رقم القناة الحالية أو كرقم قناة جديدة. حدد تخزين القناة الحالية أو تخزين كقناة جديدة.

ويمكنك إعادة تنفيذ هذه الخطوات حتى العثور على كل القنوات التلفزيونية التناظرية المتوفرة.

• اضغط على أحد المفاتيح الملونة لتحديد موضوع مرمز بواسطة اللون في أسفل الشاشة.

صفحات النص الفرعية
يمكن لرقم صفحة نص أن يستوعب عدة صفحات فرعية. تظهر أرقام الصفحات الفرعية على شريط بجوار رقم الصفحة الرئيسية.
لتحديد صفحة فرعية، اضغط على ◀ أو ▶.

صفحات نص T.O.P.
تقدم بعض جهات البث نص T.O.P.
افتح صفحات نص T.O.P. ضمن النص، اضغط على **OPTIONS** **|||** وحدد نبذة T.O.P..

الصفحات المفضلة
يُنشئ التلفزيون لائحة تضم صفحات النص العشرة الأخيرة التي فتحتها. ويمكنك إعادة فتح هذه الصفحات بسهولة في عمود صفحات النص المفضلة.

1 - في النص، حدد النجمة في الزاوية العلوية اليسرى من الشاشة لإظهار عمود الصفحات المفضلة.
2 - اضغط على ▼ أو ▲ لتحديد رقم صفحة واضغط على OK لفتح الصفحة.

يمكنك مسح القائمة باستخدام الخيار مسح الصفحات المفضلة.

بحث عن نص
يمكنك تحديد كلمة ومسح النص بحثاً عن كل مثيل موجود لهذه الكلمة. افتح صفحة نص واضغط على OK.
حدد كلمة أو رقماً باستخدام مفاتيح الأسهم.
اضغط الآن على OK مرة أخرى للانتقال على الفور إلى الحدث التالي لهذه الكلمة أو هذا الرقم.
اضغط على OK مرة أخرى للانتقال على الفور إلى الحدث التالي. لإيقاف عملية البحث، اضغط على ▲ حتى لا يعود هناك أي شيء محدد.

نص من جهاز موصول
يمكن لبعض الأجهزة الموصولة التي تتلقى القنوات التلفزيونية تقديم النص أيضاً.
افتح النص من جهاز موصول، اضغط على **↕**، حدد الجهاز واضغط على OK.
أثناء مشاهدة قناة على الجهاز، اضغط على **OPTIONS** **|||**، وحدد إظهار مفاتيح الأجهزة وحدد المفتاح **|||** واضغط على OK. اضغط على **↕** لإخفاء مفاتيح الأجهزة.
لإغلاق النص، اضغط على **↕** من جديد.

النص الرقمي (المملكة المتحدة فقط)
تقدم بعض جهات بث القنوات التلفزيونية رقمية نصاً رقمياً مخصصاً أو التلفزيون التفاعلي على قنواتها التلفزيونية الرقمية. وهذا يشمل النص العادي الذي يستخدم المفاتيح الملونة ومفاتيح الأرقام ومفاتيح الأسهم للتحديد والتنقل.
لإغلاق النص الرقمي، اضغط على **↕**.

خيارات النص

في النص، اضغط على **OPTIONS** **|||** لتحديد ما يلي:

- تجميد الصفحة
- شاشة ثنائية
- نبذة T.O.P.
- تكبير
- إظهار
- تعاقب الصفحات الفرعية
- إخفاء الصفحات المفضلة
- مسح الصفحات المفضلة
- لغة

تجميد الصفحة
لإيقاف التدوير التلقائي للصفحات الفرعية، اضغط على **OPTIONS** **|||** وحدد تجميد الصفحة.

تنسيق الصورة

إذا ظهرت أشرطة سوداء في أعلى الصورة وأسفلها أو على جانبيها، فيمكنك ضبط تنسيق الصورة وفق تنسيق يملأ الشاشة.

أثناء مشاهدة قناة تلفزيونية، اضغط على **FORMAT** **|||** لفتح قائمة تنسيق الصورة.

اختر تنسيقاً من القائمة، ثم اضغط على OK.

تنسيقات الصورة
تتوفر التنسيقات التالية وفق الصورة على الشاشة:

• ملء تلقائي

لتكبير الصورة تلقائياً بحيث تملأ الشاشة. وتكون تشوهات الصورة بسيطة وتبقى الترجمات مرئية. لا يلائم هذا الخيار إدخال الكمبيوتر. باستطاعة بعض تنسيقات الصور البالغة عرض الأشرطة السوداء.

• تكبير/تصغير تلقائي

لتكبير/تصغير الصورة تلقائياً بحيث تملأ الشاشة قدر المستطاع من دون أي تشويه، وقد تكون الأشرطة السوداء مرئية. لا يلائم هذا الخيار إدخال الكمبيوتر.

• التكبير/التصغير بشكل كبير

لإزالة الأشرطة السوداء في جانب البث 4:3. يتم تعديل الصورة بحيث تتلاءم والشاشة.

• تمديد الفيلم 16:9

يقوم بتوسيع الصورة لتصبح بتنسيق 16:9.

• شاشة عريضة

لتتمديد الصورة لتصبح بتنسيق 16:9.

• بلا مقياس

الوضع المثالي لـ HD أو إدخال الكمبيوتر. وضع عرض مثالي بكسل لبكسل. قد تظهر الأشرطة السوداء مع صور من الكمبيوتر.

النص

صفحات النص

فتح النص

لفتح النص، أثناء مشاهدة القنوات التلفزيونية، اضغط على **TEXT**. لإغلاق النص، اضغط على **TEXT** من جديد.



تحديد صفحة النص

لتحديد صفحة ...

• أدخل رقم الصفحة باستخدام مفاتيح الأرقام.

• اضغط على ◀ أو ▶



• اضغط على ▲ أو ▼.

ما تحتاج إليه

يتوفر التلفزيون التفاعلي على القنوات التلفزيونية الرقمية فقط. وللاستفادة من الميزات الكاملة للتلفزيون التفاعلي، تحتاج إلى اتصال إنترنت عالي السرعة (نطاق ترددي عريض) بالتلفزيون.

HbbTV

إذا وفرت قناة تلفزيونية صفحات HbbTV، عليك أولاً تشغيل HbbTV في إعدادات التلفزيون لعرض الصفحات.

1 - اضغط على  مجدداً وحدد Setup  ثم اضغط على OK.

2 - حدد إعدادات التلفزيون وإعدادات عامة < HbbTV واضغط على OK.

3 - حدد تشغيل واضغط على OK.

4 - اضغط على ، بشكل متكرر إذا لزم الأمر، لإغلاق القائمة.

إذا لم تكن تريد الوصول إلى صفحات HbbTV على قناة معينة، يمكنك منع صفحات HbbTV لهذه القناة فقط.

1 - اضبط القناة الذي تريد منع صفحات HbbTV الخاصة بها.





2 - اضغط على  وحدد HbbTV على هذه القناة ثم اضغط على OK.

3 - حدد إيقاف واضغط على OK.

صفحات iTV

فتح صفحات iTV
تدعوك معظم القنوات التي تقدم HbbTV أو iTV إلى الضغط على المفتاح الأحمر أو المفتاح OK لفتح البرنامج التفاعلي.

التنقل في صفحات iTV

يمكنك استخدام المفاتيح الملونة ومفاتيح الأسهم والأرقام والمفتاح  للتنقل في صفحات iTV. يمكنك استخدام مفاتيح  (تشغيل) و  (إيقاف مؤقت) و  (إيقاف) لمشاهدة ملفات الفيديو ضمن صفحات iTV.

النص الرقمي (المملكة المتحدة فقط)

لفتح النص الرقمي، اضغط على TEXT. لإغلاقه، اضغط على .

إغلاق صفحات iTV

تُعلمك معظم صفحات iTV بالمفتاح الذي عليك استخدامه لإغلاق الصفحة. لإجبار صفحة iTV على الإغلاق، بدل إلى القناة التلفزيونية التالية ثم عد إلى هذه الصفحة.

3.4

دليل التلفزيون

ما تحتاج إليه

باستخدام دليل التلفزيون، يمكنك عرض لائحة تضم البرامج التلفزيونية الحالية والمجدولة لقنواتك. ووفقاً لمصدر معلومات (بيانات) دليل التلفزيون، تظهر القنوات التناظرية والرقمية أو القنوات الرقمية فقط. لا توفر جميع القنوات معلومات دليل التلفزيون.

يمكن للتلفزيون من جمع معلومات دليل التلفزيون للقنوات المثبتة على التلفزيون (على سبيل المثال، القنوات التي تشاهدها عبر وضع مشاهدة التلفزيون). يعجز التلفزيون عن جمع معلومات دليل التلفزيون للقنوات التي تشاهدها عبر جهاز استقبال رقمي.



شاشة ثنائية / ملء الشاشة

لعرض القناة التلفزيونية والنص جنباً إلى جنب، اضغط على  وحدد شاشة ثنائية. حدد ملء الشاشة للعودة إلى عرض ملء الشاشة.

نظرة عامة على T.O.P.

لفتح نص T.O.P، اضغط على  وحدد نبذة T.O.P..

تكبير

لتكبير صفحة النص تسهياً لقراءتها، اضغط على  وحدد تكبير. للتمرير لأسفل في الصفحة، اضغط على  أو .

إظهار

للكشف عن المعلومات المخفية على الصفحة، اضغط على  وحدد إظهار.

تعاقب الصفحات الفرعية



لتمكن تعاقب الصفحات الفرعية عندما تكون متوفرة، اضغط على  وحدد تعاقب الصفحات الفرعية.

لغة

لتبديل مجموعة الأحرف التي يستخدمها النص لعرض النص بشكل صحيح، اضغط على  وحدد لغة.

إعداد النص



لغة النص

تتوفر لدى بعض جهات بث القنوات التلفزيونية الرقمية لغات مختلفة للنص. لتعيين لغة النص الرئيسية والثانوية، اضغط على ، وحدد  الإعداد واضغط على OK.

حدد إعدادات القناة وحدد نصوص المعلومات الرئيسية أو نصوص المعلومات الثانوية وحدد لغات نصوص المعلومات المفضلة.

النص 2.5

يقدم النص 2.5 ألواناً إضافية ورسومات أفضل، في حال توفره. ويتم تنشيط النص 2.5 كإعداد قياسي لجهة التصنيع.

لإيقاف تشغيل نصوص معلومات 2.5، اضغط على  وحدد  الإعداد واضغط على OK.

حدد إعدادات التلفزيون < تفضيلات < نصوص معلومات 2.5.

التلفزيون التفاعلي

ما هو iTV؟

باستخدام التلفزيون التفاعلي، تقوم بعض جهات بث القنوات التلفزيونية الرقمية بدمج برامجها التلفزيونية العادية مع صفحات المعلومات أو الصفحات الترفيهية. وفي بعض الصفحات، يمكنك الاستجابة لبرنامج أو التصويت، أو التسوق عبر إنترنت أو الدفع مقابل برنامج فيديو تحت الطلب.

HbbTV, MHEG, ...

تستخدم جهات البث أنظمة مختلفة للتلفزيون التفاعلي: HbbTV (Hybrid Broadcast Broadband TV) أو (Broadcast Broadband TV - MHEG) أو (Interactive TV - MHEG) iTV. يُشار في بعض الأحيان إلى التلفزيون التفاعلي بالنص الرقمي أو الزر الأحمر. غير أن كل نظام يتميز عن الآخر. لمزيد من المعلومات، يمكنك زيارة موقع ويب لجهة البث على إنترنت.

البحث بالنوع

البحث بالنوع

إذا كانت المعلومات متوفرة، فيمكنك البحث عن البرامج المجدولة بالنوع كالأفلام والبرامج الرياضية وغير ذلك.
للبحث عن البرامج بالنوع، اضغط على **OPTIONS** وحدد البحث بالنوع.
حدد نوعاً، واضغط على **OK**. تظهر لائحة تتضمن البرامج التي تم العثور عليها.

التسجيلات

من دليل التلفزيون، يمكنك تسجيل برنامج تلفزيوني على الفور أو جدولته لتسجيله. لتخزين التسجيلات، قم بتوصيل محرك قرص ثابت USB بالتلفزيون.

لمزيد من المعلومات حول التسجيل، اضغط على **■** لائحة، وابحث عن التسجيل.

تلقي معلومات دليل التلفزيون

يتلقى دليل التلفزيون المعلومات (البيانات) من جهات البث أو من الإنترنت. في بعض المناطق وفي ما يتعلق ببعض القنوات، قد لا تتوفر معلومات دليل التلفزيون. يمكن للتلفزيون جمع معلومات دليل التلفزيون للقنوات المثبتة على التلفزيون (على سبيل المثال، القنوات التي تشاهدها عبر وضع مشاهدة التلفزيون). يعجز التلفزيون عن جمع معلومات دليل التلفزيون للقنوات التي تشاهدها عبر جهاز استقبال رقمي أو جهاز فك تشفير.

بشكل افتراضي، تكون المعلومات في التلفزيون معينة إلى الإعداد من جهة البحث.

إذا كان مصدر معلومات دليل التلفزيون هو إنترنت، فسيُسرَد أيضاً دليل التلفزيون القنوات التناظرية إلى جانب القنوات الرقمية. في قائمة دليل التلفزيون، يمكنك عرض القناة الحالية التي تشاهدها على شاشة صغيرة.

تعيين معلومات دليل التلفزيون
إذا كان التلفزيون متصلاً بإنترنت، فيمكنك تعيين التلفزيون لتلقي معلومات دليل التلفزيون من جهة البث.
لتعيين معلومات دليل التلفزيون، اضغط على **🏠**، حدد **⚙️** الإعداد واضغط على **OK**.
حدد إعدادات التلفزيون < إعدادات عامة > دليل التلفزيون.
حدد من جهة البث أو من إنترنت.

تسجيلات غير موجودة
إذا بدأ أن بعض التسجيلات قد اختفت من لائحة التسجيلات، فهذا يعني على الأرجح حدوث تغيير في معلومات (بيانات) دليل التلفزيون. عندما تجري تسجيلات باستخدام الإعداد من جهة البث، تصبح هذه التسجيلات مرئية في اللائحة إذا قمت بتبديل الإعداد إلى من إنترنت أو العكس. من المحتمل أن يكون التلفزيون قد تبدل بشكل تلقائي إلى الإعداد من إنترنت. لجعل التسجيلات متوفرة في لائحة التسجيلات، يجب التبديل إلى الإعداد الذي تم تحديده عند إجراء التسجيلات.

استخدام دليل التلفزيون

فتح دليل التلفزيون

فتح دليل التلفزيون
لفتح دليل التلفزيون، اضغط على **GUIDE**.
اضغط على **GUIDE** مرة أخرى للإغلاق.



في المرة الأولى التي تفتح فيها دليل التلفزيون، يجري التلفزيون عملية مسح لكل القنوات التلفزيونية للحصول على معلومات عن البرامج. قد تستغرق هذه العملية عدة دقائق. تكون بيانات دليل التلفزيون مخزنة في التلفزيون.

التبديل إلى برنامج

التبديل إلى برنامج
من دليل التلفزيون، يمكنك التبديل إلى برنامج حال لتحديد برنامج، استخدم مفاتيح الأسهم لتمييز اسم البرنامج. انتقل إلى اليسار لعرض البرامج المجدولة لوقت لاحق من هذا اليوم. للتبديل إلى البرنامج (القناة)، حدد البرنامج واضغط على **OK**.

عرض تفاصيل البرامج
لعرض شاشة تفاصيل البرنامج المحدد، اضغط على **INFO**.

تغيير اليوم

تغيير اليوم
يعرض دليل التلفزيون البرامج المجدولة للأيام القادمة (لغاية 8 أيام بحد أقصى).
إذا كانت جهة البث هي مصدر معلومات دليل التلفزيون، فيمكنك الضغط على **+CH** لعرض الجدول الخاص بأحد الأيام التالية. اضغط على **-CH** للعودة إلى اليوم السابق.
أو، يمكنك الضغط على **OPTIONS** وتحديد تغيير اليوم.
حدد اليوم السابق أو اليوم أو اليوم التالي واضغط على **OK** لتحديد يوم الجدول.
إذا كنت تحصل على معلومات دليل التلفزيون من إنترنت، فاضغط على **■** تحديد اليوم.

ضبط تذكير

ضبط تذكير
يمكنك تعيين التذكيرات التي تعمل على تنبيهك ببدء برنامج بواسطة رسالة تظهر على الشاشة.
لضبط تذكير، حدد البرنامج في جدول دليل التلفزيون، واضغط على الزر الملون لضبط تذكير. توضع علامة الساعة **🕒** على البرنامج.
لإلغاء التذكير، اضغط على المفتاح الملون مسح التذكير.
لعرض لائحة بكل التذكيرات التي قمت بضبطها، اضغط على المفتاح الملون للتذكيرات المجدولة.

لتشغيل كل من مشغل الأقراص والتلفزيون من وضع الاستعداد وبدء تشغيل القرص أو البرنامج على الفور، اضغط على (تشغيل) على جهاز التحكم عن بعد الخاص بالتلفزيون.
يجب أن يكون الجهاز موصولاً بكبل HDMI ويجب أن تكون وظيفة HDMI CEC قيد التشغيل على كل من التلفزيون والجهاز.



نظام المسرح المنزلي
يمكنك تشغيل نظام المسرح المنزلي للاستماع إلى قرص صوتي أو قناة راديو وترك التلفزيون في وضع الاستعداد.
لتشغيل HTS فقط، مع وجود التلفزيون في وضع الاستعداد، اضغط على SOURCE على جهاز التحكم عن بعد الخاص بالتلفزيون.



EasyLink

باستخدام ميزة EasyLink، يمكنك تشغيل جهاز موصول باستخدام جهاز التحكم عن بعد الخاص بالتلفزيون. وتستخدم ميزة EasyLink وظيفة HDMI CEC للتواصل مع الأجهزة الموصولة. يجب أن تدعم الأجهزة وظيفة HDMI CEC، ويجب توصيلها باستخدام توصيلة HDMI.

في التعليمات، اضغط على [] لائحة وابحث عن EasyLink للحصول على مزيد من المعلومات.

3.6

الترجمات واللغات

الترجمات

تشغيل الترجمات
افتح قائمة الترجمة اضغط على SUBTITLE.
يمكنك تشغيل الترجمات أو إيقاف تشغيلها.
لإظهار الترجمات عندما يكون البرنامج الجاري بثه بلغة غير لغتك - اللغة التي عينتها للتلفزيون، حدد تلقائي. كما سيعرض هذا الإعداد الترجمات عندما تكتم الصوت بواسطة [].
بالنسبة إلى القنوات التناظرية، يجب جعل الترجمات متوفرة في النص.

لائحة المصدر

في لائحة التوصيلات - قائمة المصدر، يمكنك العثور على الأجهزة الموصولة بالتلفزيون.
من قائمة المصدر هذه، يمكنك التبديل إلى جهاز.

قائمة المصدر
افتح قائمة المصدر، اضغط على [SOURCE].
للتبديل إلى جهاز موصول، حدد الجهاز باستخدام السهمين (اليسار) أو (اليمين) واضغط على OK.
بالنسبة إلى بعض الأجهزة (أجهزة HDMI-CEC)، يمكنك تحديد نشاط مباشرة في اللائحة تحت رمز الجهاز.
حدد الجهاز وحدد نشاطاً، واضغط على OK.
لإغلاق قائمة المصدر بدون التبديل إلى جهاز، اضغط على [] مرة أخرى.



الكشف التلقائي

عند توصيل جهاز جديد بالتلفزيون، يتم الكشف تلقائياً عن الجهاز ويوضع في قائمة المصدر. ويظهر الجهاز كرمز (نوع الجهاز) ويحمل اسماً. إذا لم يتطابق نوع الجهاز مع الجهاز، على سبيل المثال، يقول التلفزيون إنه مشغل ولكنه ليس كذلك، فيمكنك تغيير النوع.
لتغيير نوع الجهاز، اضغط على [] نوع الجهاز وحدد نوعاً يتلاءم مع الجهاز واضغط على OK.
إذا لم يتلاءم الاسم مع الجهاز أو إذا كنت تريد إدخال اسم تختاره أنت للجهاز، فاضغط على [] إعادة تسمية. استخدم لوحة مفاتيح جهاز التحكم عن بعد لإدخال الاسم الجديد.

يساعدك نوع الجهاز المناسب على استخدام الجهاز. ويحدد نوع الجهاز أنماط الصوت والصورة أو قيم الدقة أو إعدادات معينة أو الموضع ضمن قائمة المصدر.

عند توصيل جهاز جديد بالتلفزيون، ينتقل رمز الجهاز إلى مقدمة قائمة المصدر.

إذا لم يكشف التلفزيون عن الجهاز بشكل تلقائي، فحدد التوصيلة التي استخدمتها لتوصيل الجهاز وعدل نوع الجهاز واسمه.

الاسم والرمز الأصليان
لاستعادة رمز الجهاز إلى اسمه ورمز نوعه الأصليين، اضغط على []
OPTIONS، وحدد علامة التبويب خيارات في شريط القوائم وحدد الاسم والرمز الأصليين واضغط على OK.

مسح التوصيلات
لإعادة إجراء عملية مسح لكل التوصيلات التلفزيونية وتحديث قائمة المصدر، اضغط على [] OPTIONS، وحدد علامة التبويب خيارات في شريط القوائم، وحدد مسح التوصيلات واضغط على OK.

من وضع الاستعداد

عند وجود التلفزيون في وضع الاستعداد، يمكنك تشغيل جهاز موصول باستخدام جهاز التحكم عن بعد الخاص بالتلفزيون.

تشغيل



اللغة الأصلية

إذا كانت القناة الرقمية تبث اللغة الأصلية لبرنامج أو فيلم، فيمكنك ضبط التلفزيون بحيث يبدل تلقائياً إلى لغة الصوت هذه. عين اللغة الأصلية إلى تشغيل لمشاهدة فيلم مبدلج بلغته الأصلية (إذا كانت اللغة الأصلية متوفرة).

لتعيين اللغة الأصلية . . .

- 1 - اضغط على **HOME** ، وحدد الإعداد واضغط على OK.
- 2 - حدد إعدادات القناة وحدد اللغات < اللغة الأصلية واضغط على OK.
- 3 - حدد تشغيل أو إيقاف واضغط على OK.
- 4 - اضغط على **OK** ، بشكل متكرر إذا لزم الأمر، لإغلاق القائمة.

لغات النص للأشخاص الضعاف السمع والبصر

تقوم بعض القنوات التلفزيونية الرقمية ببث صوت وترجمات خاصة للأشخاص الضعاف السمع أو البصر.

في التعليمات، اضغط على **OK** لأثقة وابحث عن الوصول العمومي للحصول على مزيد من المعلومات.

لغة القائمة

لتغيير لغة قوائم ورسائل التلفزيون.

- 1 - اضغط على **HOME** وحدد **الإعداد** واضغط على OK.
- 2 - حدد إعدادات التلفزيون < إعدادات عامة < لغة القائمة واضغط على OK.
- 3 - حدد اللغة المطلوبة واضغط على OK.
- 4 - اضغط على **OK** ، بشكل متكرر إذا لزم الأمر، لإغلاق القائمة.

3.7

المؤقتات والساعة

مؤقت النوم

باستخدام مؤقت السكون، يمكنك ضبط التلفزيون بحيث يبدل تلقائياً إلى وضع الاستعداد بعد فترة زمنية محددة مسبقاً.

لتعيين مؤقت النوم، اضغط على **HOME** ، حدد **الإعداد** واضغط على OK. حدد إعدادات التلفزيون < إعدادات عامة < مؤقت السكون. باستخدام شريط التمرير، يمكنك ضبط الوقت لغاية 180 دقيقة مع زيادة 5 دقائق كل مرة. إذا تم ضبط الوقت إلى 0 دقيقة، فسيتوقف مؤقت السكون عن التشغيل.

يمكنك دائماً إيقاف تشغيل التلفزيون قبل ذلك الوقت أو إعادة ضبط الوقت أثناء العد التنازلي.

الساعة

لمعرفة الوقت، اضغط على **GUIDE** للبحث عن الوقت في دليل التلفزيون.

الترجمات للقنوات التناظرية

بالنسبة إلى القنوات التناظرية، ستحتاج إلى جعل الترجمات متوفرة لكل قناة يدوياً.

1 - بديل إلى قناة واضغط على نص لفتح النص.

2 - أدخل رقم الصفحة للترجمات، عادةً 888.

3 - اضغط على نص مرة أخرى لإغلاق النص.

إذا حددت تشغيل في قائمة الترجمة عند مشاهدة هذه القناة التناظرية، فستظهر الترجمات إذا كانت متوفرة.

لمعرفة ما إذا كانت إحدى القنوات تناظرية أم رقمية، بديل إلى القناة، وافتح الحالة في قائمة خيارات.

الترجمات للقنوات الرقمية

لا حاجة إلى تعيين الترجمات في النص للقنوات الرقمية.

بإمكان القنوات الرقمية أن تقدم لغات ترجمات عديدة لأحد البرامج. ويمكن تعيين لغة ترجمة مفضلة رئيسية ولغة ترجمة مفضلة ثانوية. إذا كانت

الترجمات بإحدى هذه اللغات غير متوفرة، فسيعرضها التلفزيون.

إذا لم تكن هناك أي لغة من لغات الترجمة المفضلة متوفرة، فيمكنك تحديد لغة ترجمة أخرى تكون متوفرة.

لتعيين لغة الترجمة الرئيسية والثانوية . . .

1 - اضغط على **HOME** ، وحدد الإعداد واضغط على OK.

2 - حدد إعدادات القناة وحدد اللغات < الترجمة الرئيسية أو الترجمة الثانوية واضغط على OK.

3 - حدد لغة واضغط على OK.

4 - اضغط على **OK** ، بشكل متكرر إذا لزم الأمر، لإغلاق القائمة.

لتحديد لغة ترجمة عندما لا تكون أي لغة من لغاتك المفضلة متوفرة . . .

1 - اضغط على **OPTIONS** **III**

2 - حدد لغة الترجمة وحدد لغة تريدها مؤقتاً واضغط على OK.

لغة الصوت

بإمكان القنوات التلفزيونية الرقمية أن تبث الصوت بواسطة لغات إضافية محكية عند بث أحد البرامج. ويمكنك تعيين لغة الصوت الرئيسية ولغة

الصوت الثانوية. إذا كان الصوت بإحدى هذه اللغات متوفراً، فسيبدل التلفزيون إلى هذا الصوت.

إذا لم تكن هناك أي لغة من لغات الصوت المفضلة متوفرة، فيمكنك تحديد لغة صوت أخرى تكون متوفرة.

لتعيين لغة الصوت الرئيسية والثانوية . . .

1 - اضغط على **HOME** ، وحدد الإعداد واضغط على OK.

2 - حدد إعدادات القناة وحدد اللغات < لغة الصوت الرئيسية أو لغة الصوت الثانوية واضغط على OK.

3 - حدد لغة واضغط على OK.



4 - اضغط على **OK** ، بشكل متكرر إذا لزم الأمر، لإغلاق القائمة.

لتحديد لغة صوت إذا لم تكن أي لغة من لغات الصوت المفضلة متوفرة . . .

1 - اضغط على **OPTIONS** **III**

2 - حدد لغة الصوت وحدد لغة تريدها مؤقتاً واضغط على OK.

في بعض البلدان، لا تُرسل عمليات البث الرقمية معلومات عن (UTC) - التوقيت العالمي المنسق. وقد يتم تجاهل التغيير في التوقيت الصيفي، وقد يعرض التلفزيون توقيتاً غير صحيح.

لتصحيح ساعة التلفزيون، اضغط على ، وحدد  الإعداد واضغط على OK.



حدد إعدادات التلفزيون < إعدادات عامة > الساعة وحدد حسب الدولة. حدد التوقيت الصيفي وحدد الإعداد المناسب. لتعيين التاريخ والوقت يدوياً، حدد يدوي. ثم حدد الوقت أو التاريخ.

عند تسجيل برامج بواسطة التلفزيون الذكي، تسجيل، ننصحك بعدم تغيير الوقت والتاريخ يدوياً.

مؤقت إيقاف التشغيل

إذا مرت 4 ساعات لم تضغط خلالها على أي مفتاح على جهاز التحكم عن بعد، أو إذا لم يتلقَ التلفزيون أي إشارة إدخال وأوامر من جهاز التحكم عن بعد لمدة 10 دقائق، فسيوقف التلفزيون عن التشغيل بشكل تلقائي لتوفير الطاقة.

إذا كنت تستخدم التلفزيون كشاشة أو إذا كنت تستخدم جهاز الاستقبال الرقمي لمشاهدة التلفزيون (جهاز استقبال الإشارات - STB) ولا تستخدم جهاز التحكم عن بعد الخاص بالتلفزيون، فعليك إيقاف تشغيل ميزة إيقاف التشغيل التلقائي.

لإلغاء التنشيط، اضغط على  وحدد  الإعداد واضغط على OK. حدد إعدادات التلفزيون < إعدادات عامة > مؤقت إيقاف التشغيل واضبط شريط التمرير على 0.



في التعليمات، اضغط على  لأتحة وابحث عن توفير الطاقة للحصول على مزيد من المعلومات حول إعدادات التلفزيون الصديقة للبيئة.

3.8

إعدادات الصورة

نمط الصورة



لكي تتمكن من تعديل الصورة بسهولة، يمكنك تحديد إعداد تم تعيينه مسبقاً بواسطة نمط الصورة.

- 1 - أثناء مشاهدة قناة تلفزيونية، اضغط على  لفتح قائمة خيارات
- 2 - حدد  الصورة والصوت في شريط القوائم وحدد نمط الصورة.
- 3 - حدد نمطاً واضغط على OK.



بالإضافة إلى ذلك، يمكنك تعديل إعداد معين لنمط صورة محدد، مثل السطوع أو التباين. يتذكر التلفزيون التعديلات التي أجريتها.

تعديل نمط صورة

لتعديل نمط صورة ...

- 1 - حدد النمط، واضغط على OK.
- 2 - اضغط على  وحدد  الإعداد واضغط على OK.
- 3 - حدد إعدادات التلفزيون، وانتقل إلى الإعداد الفردي لتعديله.
- 4 - اضغط على  لإغلاق القائمة لتخزين الإعداد.

العودة إلى قيم نمط الصورة الأصلية ...

- 1 - اضغط على  وحدد  الإعداد واضغط على OK.
- 2 - حدد إعدادات التلفزيون < صورة > نمط الصورة وحدد النمط الذي تريد إعادة تعيينه.
- 3 - اضغط على  إعادة تعيين. فيُعاد تعيين النمط.

في التعليمات، اضغط على  لأتحة وابحث عن صورة لتعديل إعدادات الصورة المنفصلة.



أنماط الصورة المتوفرة هي ...

- شخصية - التفضيلات التي أجريتها في إعدادات الصورة السريعة
- زاهية - خيار مثالي لعرض ضوء النهار
- طبيعية - إعدادات صورة طبيعية
- سينما - مثالي لمشاهدة الأفلام
- توفير الطاقة - إعدادات موفرة للطاقة بفعالية
- قياسية - إعدادات المصنع القياسية
- صورة - مثالي لعرض الصور

زاهي

إذا أُعيد تبديل نمط الصورة إلى زاهية في كل مرة تقوم فيها بتشغيل التلفزيون، فسيتم تعيين موقع التلفزيون إلى متجر. إنه إعداد مخصص للترويج في المتجر.

لتعيين التلفزيون للاستخدام المنزلي ...







- 1 - اضغط على  وحدد  الإعداد واضغط على OK.
- 2 - حدد إعدادات التلفزيون < إعدادات عامة > الموقع واضغط على OK.
- 3 - حدد المنزل واضغط على OK.
- 4 - اضغط على ، بشكل متكرر إذا لزم الأمر، لإغلاق القائمة.

قائمة الصورة

تباين الإضاءة الخلفية

بواسطة تباين الإضاءة الخلفية، يمكنك ضبط مستوى تباين الصورة. إذا كنت تشاهد صوراً ثلاثية الأبعاد، فسيُتبدل هذا الإعداد إلى تباين الإضاءة الخلفية ثلاثية الأبعاد.







ضبط التباين ...

- 1 - اضغط على  وحدد  الإعداد واضغط على OK.
- 2 - حدد إعدادات التلفزيون < الصورة > تباين الإضاءة الخلفية.
- 3 - اضغط على  (يمين) واضبط القيمة بواسطة  (أعلى) أو  (أسفل).
- 4 - اضغط على ، بشكل متكرر إذا لزم الأمر، لإغلاق القائمة.

اللون

بواسطة اللون، يمكنك ضبط تشبع اللون في الصورة.







ضبط اللون ...

- 1 - اضغط على  وحدد  الإعداد واضغط على OK.
- 2 - حدد إعدادات التلفزيون < الصورة > اللون.
- 3 - اضغط على  (يمين) واضبط القيمة بواسطة  (أعلى) أو  (أسفل).
- 4 - اضغط على ، بشكل متكرر إذا لزم الأمر، لإغلاق القائمة.

الوضوح

بواسطة حدة الوضوح، يمكنك ضبط مستوى حدة الوضوح في التفاصيل الدقيقة في الصورة.





ضبط حدة الوضوح ...

- 1 - اضغط على  وحدد  الإعداد واضغط على OK.
- 2 - حدد إعدادات التلفزيون < الصورة > حدة الوضوح.
- 3 - اضغط على  (يمين) واضبط القيمة بواسطة  (أعلى) أو  (أسفل).
- 4 - اضغط على ، بشكل متكرر إذا لزم الأمر، لإغلاق القائمة.

تقليل الضجيج

باستخدام تخفيف الضجيج، يمكنك تصفية مستوى الضجيج في الصورة وتخفيفه.





لضبط تخفيف الضجيج . . .

- 1 - اضغط على  وحدد  الإعداد واضغط على OK.
- 2 - حدد إعدادات التلفزيون < الصورة > تخفيف الضجيج.
- 3 - اضغط على  (يمين) وحدد الحد الأقصى أو الحد المتوسط أو الحد الأدنى أو إيقاف.
- 4 - اضغط على  ، بشكل متكرر إذا لزم الأمر، لإغلاق القائمة.

عيوب صناعة MPEG

بواسطة تخفيف تراجع جودة صور MPEG، يمكنك جعل المراحل الانتقالية الرقمية في الصورة تمر بطريقة سلسة. وتظهر حالات تراجع جودة صور MPEG على شكل كتل صغيرة أو حواف محززة في الصور.

لتخفيف حالات تراجع جودة صور MPEG . . .





- 1 - اضغط على  وحدد  الإعداد واضغط على OK.
- 2 - حدد إعدادات التلفزيون < الصورة > تخفيف تراجع جودة صور MPEG.
- 3 - اضغط على  (يمين) وحدد الحد الأقصى أو الحد المتوسط أو الحد الأدنى أو إيقاف.
- 4 - اضغط على  ، بشكل متكرر إذا لزم الأمر، لإغلاق القائمة.

Pixel Precise HD

الحركة المثالية الطبيعية

باستخدام الحركة المثالية الطبيعية، يمكنك تخفيف اهتزاز الحركة، الذي يظهر في الأفلام على التلفزيون. بفضل ميزة الحركة المثالية الطبيعية ستكون أي حركة سلسة ورشيقة.





لضبط اهتزاز الحركة . . .

- 1 - اضغط على  وحدد  الإعداد واضغط على OK.
- 2 - حدد إعدادات التلفزيون < الصورة > عالي الوضوح ودقيق البكسل < الحركة المثالية الطبيعية.
- 3 - اضغط على  (يمين) وحدد الحد الأقصى أو الحد المتوسط أو الحد الأدنى أو إيقاف.
- 4 - اضغط على  ، بشكل متكرر إذا لزم الأمر، لإغلاق القائمة.

شاشة LCD واضحة

بواسطة شاشة LCD الواضحة، ستقوم بتشغيل حدة حركة فائقة ومستوى لون أسود أفضل وتباين عالٍ بدون وميض وصورة هادئة وزاوية عرض أكبر.





للتشغيل أو إيقاف التشغيل . . .

- 1 - اضغط على  وحدد  الإعداد واضغط على OK.
- 2 - حدد إعدادات التلفزيون < الصورة > عالي الوضوح ودقيق البكسل < شاشة LCD الواضحة.
- 3 - اضغط على  (يمين) وحدد تشغيل أو إيقاف.
- 4 - اضغط على  ، بشكل متكرر إذا لزم الأمر، لإغلاق القائمة.

الحدة المتقدمة

بواسطة الحدة المتقدمة، ستقوم بتشغيل حدة وضوح فائقة في حواف الخطوط والحدود الخارجية للصورة.





للتشغيل أو إيقاف التشغيل . . .

- 1 - اضغط على  وحدد  الإعداد واضغط على OK.
- 2 - حدد إعدادات التلفزيون < الصورة > عالي الوضوح ودقيق البكسل < الحدة المتقدمة.
- 3 - اضغط على  (يمين) وحدد تشغيل أو إيقاف.
- 4 - اضغط على  ، بشكل متكرر إذا لزم الأمر، لإغلاق القائمة.

التباين الديناميكي

بواسطة التباين الديناميكي، يمكنك تعيين المستوى الذي يقوم عنده التلفزيون تلقائيًا بتحسين التفاصيل في المناطق الداكنة والمتوسطة والفاتحة في الصورة.





لضبط المستوى . . .

- 1 - اضغط على  وحدد  الإعداد واضغط على OK.
- 2 - حدد إعدادات التلفزيون < الصورة > عالي الوضوح ودقيق البكسل < التباين الديناميكي.
- 3 - اضغط على  (يمين) وحدد الحد الأقصى أو الحد المتوسط أو الحد الأدنى أو إيقاف.
- 4 - اضغط على  ، بشكل متكرر إذا لزم الأمر، لإغلاق القائمة.

الإضاءة الخلفية الديناميكية

بواسطة الإضاءة الخلفية الديناميكية، يمكنك تعيين المستوى الذي يمكن عنده تخفيف استهلاك الطاقة من خلال تخفيف شدة إضاءة الشاشة. اختر ما بين أفضل استهلاك للطاقة أو الصورة التي تتميز بأفضل شدة إضاءة.





لضبط المستوى . . .

- 1 - اضغط على  وحدد  الإعداد واضغط على OK.
- 2 - حدد إعدادات التلفزيون < الصورة > عالي الوضوح ودقيق البكسل < الإضاءة الخلفية الديناميكية.
- 3 - اضغط على  (يمين) وحدد أفضل صورة أو أفضل استهلاك للطاقة أو قباسي أو إيقاف.
- 4 - اضغط على  ، بشكل متكرر إذا لزم الأمر، لإغلاق القائمة.

تحسين الألوان

بواسطة تحسين الألوان، يمكنك تحسين شدة إضاءة الألوان والتفاصيل في الألوان الساطعة.

لضبط المستوى . . .



- 1 - اضغط على  وحدد  الإعداد واضغط على OK.
- 2 - حدد إعدادات التلفزيون < الصورة > عالي الوضوح ودقيق البكسل < تحسين الألوان.
- 3 - اضغط على  (يمين) وحدد الحد الأقصى أو الحد المتوسط أو الحد الأدنى أو إيقاف.
- 4 - اضغط على  ، بشكل متكرر إذا لزم الأمر، لإغلاق القائمة.

إعدادات الصورة المتقدمة

مستشعر الضوء

يقوم مستشعر الضوء بتعديل إعدادات الصورة وتأثير Ambilight بشكل تلقائي وفق ظروف الإنارة في الغرفة. ويمكنك تشغيل مستشعر الضوء أو إيقاف تشغيله.

للتشغيل أو إيقاف التشغيل . . .

- 1 - اضغط على  وحدد  الإعداد واضغط على OK.
- 2 - حدد إعدادات التلفزيون < الصورة > خيارات متقدمة < مستشعر الضوء.

- 3 - اضغط على ► (يمين) وحدد تشغيل أو إيقاف.
4 - اضغط على ⏏، بشكل متكرر إذا لزم الأمر، لإغلاق القائمة.

- 3 - اضغط على ► (يمين) واضبط القيمة بواسطة ▲ (أعلى) أو ▼ (أسفل).
4 - اضغط على ⏏، بشكل متكرر إذا لزم الأمر، لإغلاق القائمة.

غامما

بواسطة غاما، يمكنك تعيين إعداد غير خطي لوضوح الصورة وتباينها. إن غاما عبارة عن إعداد مخصص للمستخدمين المتمرسين.

ضبط المستوى ...

- 1 - اضغط على 🏠 وحدد ⚙️ الإعداد واضغط على OK.
2 - حدد إعدادات التلفزيون < الصورة > خيارات متقدمة < غاما.
3 - اضغط على ► (يمين) واضبط القيمة بواسطة ▲ (أعلى) أو ▼ (أسفل).
4 - اضغط على ⏏، بشكل متكرر إذا لزم الأمر، لإغلاق القائمة.

السطوع

بواسطة السطوع، يمكنك تعيين مستوى السطوع في إشارة الصورة. إن السطوع إعداد مخصص للمستخدمين المتمرسين. إننا ننصح المستخدمين غير المتمرسين بتعديل السطوع بواسطة إعداد تباين الإضاءة الخلفية.

ضبط المستوى ...

- 1 - اضغط على 🏠 وحدد ⚙️ الإعداد واضغط على OK.
2 - حدد إعدادات التلفزيون < الصورة > خيارات متقدمة < السطوع.
3 - اضغط على ► (يمين) واضبط القيمة بواسطة ▲ (أعلى) أو ▼ (أسفل).
4 - اضغط على ⏏، بشكل متكرر إذا لزم الأمر، لإغلاق القائمة.

درجة حرارة الألوان

بواسطة درجة حرارة الألوان، يمكنك تعيين الصورة إلى درجة حرارة ألوان معينة مسبقاً أو يمكنك تحديد مخصص لتعيين إعداد درجة حرارة بنفسك بواسطة درجة حرارة الألوان المخصصة. إن الإعدادين درجة حرارة الألوان ودرجة حرارة الألوان المخصصة مخصصان للمستخدمين المتمرسين.

لتحديد إعداد مسبق ...

- 1 - اضغط على 🏠 وحدد ⚙️ الإعداد واضغط على OK.
2 - حدد إعدادات التلفزيون < الصورة > خيارات متقدمة < درجة حرارة الألوان.
3 - اضغط على ► (يمين) وحدد عادي أو دافئ أو بارد. حدد مخصص لتعيين درجة حرارة ألوان بنفسك.
4 - اضغط على ⏏، بشكل متكرر إذا لزم الأمر، لإغلاق القائمة.

لعبة أو كمبيوتر

يمكنك تبديل التلفزيون إلى إعداد الصورة المثالية لاستخدام الألعاب أو استخدام التلفزيون كشاشة كمبيوتر. ثمة إعداد مختلف لكل من اللعبة أو الكمبيوتر. إذا تم تعيين نوع صحيح للجهاز في قائمة المصدر - وحدة التحكم بالألعاب أو الكمبيوتر - فسيبدل التلفزيون تلقائياً إلى الإعداد المثالي عندما تقوم بالتبديل إلى الجهاز. إذا قمت بتبديل الإعداد يدوياً، فتذكر ضرورة إيقاف تشغيله عند التبديل إلى مشاهدة التلفزيون أو إلى جهاز موصول آخر.

لتبديل الإعداد يدوياً ...

- 1 - اضغط على 🏠 وحدد ⚙️ الإعداد واضغط على OK.
2 - حدد إعدادات التلفزيون < الصورة > لعبة أو كمبيوتر.
3 - حدد لعبة أو كمبيوتر أو إيقاف. يؤدي اختيار الإعداد إيقاف إلى العودة إلى إعدادات الصورة لمشاهدة التلفزيون.
4 - اضغط على ⏏، بشكل متكرر إذا لزم الأمر، لإغلاق القائمة.

درجة حرارة الألوان المخصصة

بواسطة درجة حرارة الألوان المخصصة، يمكنك تعيين درجة حرارة ألوان بنفسك. لتعيين درجة حرارة ألوان مخصصة، حدد أولاً مخصص في إعداد درجة حرارة الألوان لجعل القائمة درجة حرارة الألوان المخصصة متوفرة. إن الإعداد درجة حرارة الألوان المخصصة مخصص للمستخدمين المتمرسين.

لتعيين درجة حرارة ألوان مخصصة ...

- 1 - اضغط على 🏠 وحدد ⚙️ الإعداد واضغط على OK.
2 - حدد إعدادات التلفزيون < الصورة > خيارات متقدمة < درجة حرارة الألوان المخصصة.
3 - اضغط على ► (يمين).
4 - حدد إعداداً باستخدام مفاتيح الأسهم. (W/P هو نقطة بيضاء وBL هو مستوى اللون الأسود).
5 - اضغط على OK لتأكيد إعداد. كما يمكنك تحديد أحد الإعدادات المعينة مسبقاً في هذه القائمة.
6 - اضغط على ⏏، بشكل متكرر إذا لزم الأمر، لإغلاق القائمة.

التسويق والحواف

تنسيق الصورة

لمزيد من المعلومات حول تنسيق الصورة، اضغط على 📄 لائحة، وابحث عن تنسيق الصورة.

حواف الشاشة

بواسطة حواف الشاشة، يمكنك تكبير الصورة بشكل بسيط لإخفاء الحواف المشوهة.

ضبط الحواف ...

- 1 - اضغط على 🏠 وحدد ⚙️ الإعداد واضغط على OK.
2 - حدد إعدادات التلفزيون < الصورة > التسويق والحواف < حواف الشاشة.
3 - اضغط على ► (يمين) واضبط القيمة بواسطة ▲ (أعلى) أو ▼ (أسفل).
4 - اضغط على ⏏، بشكل متكرر إذا لزم الأمر، لإغلاق القائمة.

تباين الفيديو







بواسطة تباين الفيديو، يمكنك تقليل نطاق تباين الفيديو. إذا كنت تشاهد صوراً ثلاثية الأبعاد، فسيتم تبديل هذا الإعداد إلى تباين الفيديو ثلاثي الأبعاد. إن الإعدادين تباين الفيديو وتباين الفيديو ثلاثي الأبعاد مخصصان للمستخدمين المتمرسين.

ضبط المستوى ...

- 1 - اضغط على 🏠 وحدد ⚙️ الإعداد واضغط على OK.
2 - حدد إعدادات التلفزيون < الصورة > خيارات متقدمة < تباين الفيديو.

نقل الصورة

باستخدام الخيار نقل الصورة، يمكنك نقل الصورة قليلاً للأعلى أو للأسفل على الشاشة. إذا كانت الترجمات مرئية بشكل جزئي فقط، فيمكنك نقل الصورة للأعلى لجعلها مرئية بشكل كامل.







- نقل الصورة . . .
- 1 - اضغط على  وحدد  الإعداد واضغط على OK.
 - 2 - حدد إعدادات التلفزيون < الصورة < التنسيق والحواف < نقل الصورة.
 - 3 - اضغط على  (يمين) واضبط القيمة بواسطة  (أعلى) أو  (أسفل).
 - 4 - اضغط على  ، بشكل متكرر إذا لزم الأمر، لإغلاق القائمة.

إعدادات الصوت

الجهير

بواسطة الجهير، يمكنك تعديل مستوى النغمات المنخفضة في الصوت.







ضبط المستوى . . .

- 1 - اضغط على  وحدد  الإعداد واضغط على OK.
- 2 - حدد إعدادات التلفزيون < الصوت < الجهير.
- 3 - اضغط على  (يمين) واضبط القيمة بواسطة  (أعلى) أو  (أسفل).
- 4 - اضغط على  ، بشكل متكرر إذا لزم الأمر، لإغلاق القائمة.

الطنين الثلاثي

بواسطة الطنين الثلاثي، يمكنك تعديل مستوى النغمات المرتفعة في الصوت.





ضبط المستوى . . .

- 1 - اضغط على  وحدد  الإعداد واضغط على OK.
- 2 - حدد إعدادات التلفزيون < الصوت < الطنين الثلاثي.
- 3 - اضغط على  (يمين) واضبط القيمة بواسطة  (أعلى) أو  (أسفل).
- 4 - اضغط على  ، بشكل متكرر إذا لزم الأمر، لإغلاق القائمة.

وضع الصوت المحيط

باستخدام وضع الصوت المحيط، يمكنك تعيين تأثير الصوت لمكبرات صوت التلفزيون. إذا حددت صوت محيطي مذهب للعرض ثنائي الأبعاد، فسينتقل التلفزيون تلقائياً إلى صوت محيطي مذهب ثلاثي الأبعاد عندما تبدأ بمشاهدة العرض ثلاثي الأبعاد. لكي لا ينتقل التلفزيون بشكل تلقائي إلى هذا الوضع، حدد إيقاف في صوت محيطي تلقائي مذهب ثلاثي الأبعاد.





لتعيين وضع الصوت المحيطي . . .

- 1 - اضغط على  وحدد  الإعداد واضغط على OK.
- 2 - حدد إعدادات التلفزيون < الصوت < وضع الصوت المحيطي.
- 3 - اضغط على  (يمين) وحدد استيريو أو صوت محيطي مذهب أو صوت محيطي تلقائي مذهب ثلاثي الأبعاد.
- 4 - اضغط على  ، بشكل متكرر إذا لزم الأمر، لإغلاق القائمة.

صوت محيطي تلقائي مذهب ثلاثي الأبعاد

بواسطة صوت محيطي تلقائي مذهب ثلاثي الأبعاد، يمكنك منع التلفزيون من التبديل تلقائياً إلى الصوت المحيطي المذهب ثلاثي الأبعاد عند تبديل التلفزيون إلى العرض ثلاثي الأبعاد.



للتشغيل أو إيقاف التشغيل . . .

- 1 - اضغط على  وحدد  الإعداد واضغط على OK.
- 2 - حدد إعدادات التلفزيون < الصوت < صوت محيطي تلقائي مذهب ثلاثي الأبعاد.
- 3 - اضغط على  (يمين) وحدد تشغيل أو إيقاف.
- 4 - اضغط على  ، بشكل متكرر إذا لزم الأمر، لإغلاق القائمة.

الموقع

إذا كان التلفزيون موجوداً في متجر، فيمكنك تعيينه بحيث يعرض شعار ترويج خاص بالمتجر. يتم تعيين نمط الصورة إلى زاوية بشكل تلقائي. يتوقف تشغيل مؤقت إيقاف التشغيل.

لتعيين التلفزيون إلى موقع المتجر . . .

- 1 - اضغط على  وحدد  الإعداد واضغط على OK.
- 2 - حدد إعدادات التلفزيون < إعدادات عامة < الموقع واضغط على OK.
- 3 - حدد المتجر واضغط على OK.
- 4 - اضغط على  ، بشكل متكرر إذا لزم الأمر، لإغلاق القائمة.

3.9

إعدادات الصوت

نمط الصوت



لكي تتمكن من تعديل الصوت بسهولة، يمكنك تحديد إعداد تم تعيينه مسبقاً بواسطة نمط الصوت. أثناء مشاهدة قناة تلفزيونية، اضغط على  لفتح قائمة خيارات، وحدد نمط الصوت. حدد نمطاً من اللائحة واضغط على OK.

أنماط الصوت



باستخدام أنماط الصوت، يمكنك التبديل بسهولة إلى الإعدادات المثالية للكلام (الأخبار) أو مشاهدة الأفلام. بالإضافة إلى ذلك، يمكنك تعديل إعداد معين لنمط صوت محدد، مثل الجهير أو الصوت الحاد. يتذكر التلفزيون التعديلات التي أجريتها.

تعديل نمط صوت

لتعديل نمط صوت . . .

- 1 - حدد النمط، واضغط على OK.
- 2 - اضغط على  وحدد  الإعداد واضغط على OK.
- 3 - حدد إعدادات التلفزيون، وانتقل إلى الإعداد الفردي لتعديله.
- 4 - اضغط على  لإغلاق القائمة لتخزين الإعداد.

للعودة إلى قيم نمط الصوت الأصلية . . .

- 1 - اضغط على  وحدد  الإعداد واضغط على OK.
- 2 - حدد إعدادات التلفزيون < صوت < نمط الصوت وحدد النمط الذي تريد إعادة تعيينه.
- 3 - اضغط على  إعادة تعيين. فيُعاد تعيين النمط.

في التعليمات، اضغط على  لائحة وابحث عن الصوت لتعديل إعدادات منفصلة للصوت.

أنماط الصوت المختلفة هي . . .

- شخصي - خياراتك الشخصية التي حددتها في تخصيص الصورة والصوت
- أصلي - إعدادات المصنع القياسية
- أخبار - مثالي للكلام
- سينما - مثالي لمشاهدة الأفلام
- لعبة - مثالي للألعاب
- موسيقى - مثالي للاستماع إلى الموسيقى.

مستوى صوت سماعات الرأس

بواسطة مستوى صوت سماعات الرأس، يمكنك تعيين مستوى صوت سماعات رأس موصولة بشكل منفصل.

لضبط مستوى الصوت . . .

- 1 - اضغط على **OPTIONS** وحدد **الصوت والصورة** في شريط القوائم.
- 2 - اضغط على **▼** (أسفل) وحدد مستوى صوت سماعات الرأس واضغط على **OK**.
- 3 - اضغط على **▲** (أعلى) أو **▼** (أسفل) لضبط مستوى الصوت.
- 4 - اضغط على **↵**، بشكل متكرر إذا لزم الأمر، لإغلاق القائمة.

صوت أحادي/ستيريو

بواسطة صوت أحادي/ستيريو، يمكنك تبديل الصوت إلى أحادي أو استيريو. لا يتوفر هذا الإعداد إلا عند مشاهدة قناة تناظرية. قد ترغب في تبديل الصوت إلى أحادي إذا كانت إشارة استيريو رقمية صادرة عن الإشارة التناظرية منخفضة الجودة.

لتبديل الصوت إلى أحادي أو استيريو . . .

- 1 - اضغط على **⏏** وحدد **الإعداد واضغط على OK**.
- 2 - حدد إعدادات القناة < صوت أحادي/ستيريو.
- 3 - اضغط على **▶** (يمين) وحدد أحادي أو استيريو.
- 4 - اضغط على **↵**، بشكل متكرر إذا لزم الأمر، لإغلاق القائمة.

إذا كان التلفزيون مزوداً بجهاز مولفة مضمن للأقمار الصناعية وكنت تشاهد قناة تناظرية من قمر صناعي، فحدد إعدادات الأقمار الصناعية في قائمة الإعداد.

تنسيق خرج الصوت

بواسطة الصوت الواضح، يمكنك تحسين الصوت للكلام. إنه إعداد مثالي للبرامج الجديدة. ويمكنك تشغيل تحسين الكلام أو إيقاف تشغيله.

للتشغيل أو إيقاف التشغيل . . .

- 1 - اضغط على **⏏** وحدد **الإعداد واضغط على OK**.
- 2 - حدد إعدادات التلفزيون < الصوت < خيارات متقدمة < صوت واضح.
- 3 - اضغط على **▶** (يمين) وحدد تشغيل أو إيقاف.
- 4 - اضغط على **↵**، بشكل متكرر إذا لزم الأمر، لإغلاق القائمة.

إعدادات الصوت المتقدمة

يتيح لك تنسيق خرج الصوت ضبط إشارة خرج الصوت للتلفزيون بحيث تتلاءم مع إمكانيات المعالجة المتوفرة في نظام المسرح المنزلي. لمزيد من المعلومات، اضغط على **■** لائحة وابحث عن تنسيق خرج الصوت.

ضبط مستوى خرج الصوت

يتيح لك ضبط مستوى خرج الصوت ضبط مستوى الصوت في نظام المسرح المنزلي مع مستوى صوت التلفزيون عند التبديل من أحدهما إلى الآخر. لمزيد من المعلومات، اضغط على **■** لائحة وابحث عن ضبط مستوى خرج الصوت.

HDMI ARC

إذا لم تكن بحاجة إلى قناة إرجاع الصوت (ARC) على أي من توصيلات HDMI، فيمكنك إيقاف تشغيل إشارة ARC. لمزيد من المعلومات، اضغط على **■** لائحة وابحث عن HDMI ARC.

تأخير خرج الصوت

إذا قمت بتعيين تأخير في مزامنة الصوت على نظام المسرح المنزلي، لمزامنة الصوت مع الصورة، يجب إيقاف تشغيل تأخير خرج الصوت على التلفزيون. لمزيد من المعلومات، اضغط على **■** لائحة وابحث عن تأخير خرج الصوت.

سماعات التلفزيون

يمكنك إرسال صوت التلفزيون إلى جهاز صوتي موصول - نظام مسرح منزلي أو مضخم صوت. بواسطة مكبرات صوت التلفزيون، يمكنك تحديد الجهاز الذي تريد سماع صوت التلفزيون منه وكيفية التحكم فيه. إذا حددت إيقاف، فسيوقف تشغيل مكبرات صوت التلفزيون بشكل دائم. إذا حددت تشغيل، فستكون مكبرات صوت التلفزيون في وضع التشغيل الدائم.

عند استخدام جهاز صوتي موصول بواسطة HDMI CEC، يمكنك استخدام أحد إعدادات EasyLink. إذا حددت EasyLink، فسيُرسل التلفزيون صوت التلفزيون إلى الجهاز الصوتي، وسيوقف التلفزيون تشغيل مكبرات صوت التلفزيون أثناء تشغيل الجهاز للصوت. إذا حددت بدء EasyLink تلقائياً، فسيقوم التلفزيون بتشغيل الجهاز الصوتي ويرسل صوت التلفزيون إلى الجهاز ويوقف تشغيل مكبرات صوت التلفزيون.

في الوضع الثابت، يكون لون Ambilight ثابتاً بشكل مستمر. ويمكنك إنشاء لون Ambilight ثابت بنفسك. حدد أولاً وضع Ambilight المفضل لديك.

إذا لم تتمكن من تعيين تأخير على نظام المسرح المنزلي، فيمكنك تعيين تأخير على التلفزيون بواسطة توازن خرج الصوت. لمزيد من المعلومات، اضغط على **■** لائحة والبحث عن توازن خرج الصوت.

- لتحديد وضع Ambilight . . .
- 1 - اضغط على **🏠** وحدد **⚙️** الإعداد واضغط على OK.
 - 2 - حدد إعدادات التلفزيون < Ambilight > الوضع.
 - 3 - حدد ديناميكي أو ثابت أو إيقاف.
 - 4 - اضغط على **⏪**، بشكل متكرر إذا لزم الأمر، لإغلاق القائمة.

مكان التلفزيون

كجزء من التثبيت الأولي، يتم تعيين هذا الإعداد إلى على حامل تلفزيون أو تعليق على الجدار. إذا قمت بتغيير مكان التلفزيون منذ ذلك الوقت، فعليك تعديل هذا الإعداد للحصول على أفضل إنتاج للصوت.

- 1 - اضغط على **🏠** وحدد **⚙️** الإعداد واضغط على OK.
- 2 - حدد إعدادات التلفزيون < إعدادات عامة > مكان التلفزيون واضغط على OK.
- 3 - حدد على حامل تلفزيون أو تعليق على الجدار واضغط على OK.
- 4 - اضغط على **⏪**، بشكل متكرر إذا لزم الأمر، لإغلاق القائمة.

3.10

إعدادات Ambilight

Ambilight قيد التشغيل أو متوقف عن التشغيل

اضغط على AMBILIGHT على جهاز التحكم عن بعد لفتح قائمة وضع Ambilight. يمكنك تبديل Ambilight ما بين تشغيل أو إيقاف. أو، يمكنك تعيين وضع Ambilight المفضل لديك، ديناميكي أو ثابت.



لون ثابت

بواسطة ثابت، يمكنك تعيين لون Ambilight الثابت. ويمكنك إنشاء لون بنفسك أو تحديد أحد الإعدادين المسبقين للأبيض الفاتح. يجب تعيين وضع Ambilight إلى ثابت قبل أن تتمكن من إنشاء لون ثابت.

- لإنشاء لون بنفسك . . .
- 1 - اضغط على **🏠** وحدد **⚙️** الإعداد واضغط على OK.
 - 2 - حدد إعدادات التلفزيون < Ambilight > ثابت واضغط على OK.
 - 3 - حدد لوح الألوان لتعديل اللون. حدد تشبع لتعديل شدة اللون. استخدم الأسهم للتحديد والتعديل. اضغط على OK للتأكيد.
 - 4 - إذا كنت تفضل تحديد أحد الألوان المعينة مسبقاً، فحدد أبيض دافئ أو أبيض بارد واضغط على OK.
 - 5 - حدد إغلاق واضغط على OK.
 - 6 - اضغط على **⏪**، بشكل متكرر إذا لزم الأمر، لإغلاق القائمة.

سطوع Ambilight

بواسطة السطوع، يمكنك تعيين مستوى سطوع وضع Ambilight.

- لضبط المستوى . . .
- 1 - اضغط على **🏠** وحدد **⚙️** الإعداد واضغط على OK.
 - 2 - حدد إعدادات التلفزيون < Ambilight > السطوع.
 - 3 - اضغط على **▶** (يمين) واضبط القيمة بواسطة **▲** (أعلى) أو **▼** (أسفل).
 - 4 - اضغط على **⏪**، بشكل متكرر إذا لزم الأمر، لإغلاق القائمة.

إعدادات Ambilight المتقدمة

لون الجدار

بواسطة لون الجدار، يمكنك تحييد تأثير جدار ملون على ألوان Ambilight. حدد لون الجدار الموجود خلف التلفزيون، وسيقوم التلفزيون بتكييف ألوان Ambilight بحيث تظهر كما هو مخطط لها.

- لتحديد لون الجدار . . .
- 1 - اضغط على **🏠** وحدد **⚙️** الإعداد واضغط على OK.
 - 2 - حدد إعدادات التلفزيون < Ambilight > خيارات متقدمة < لون الجدار.
 - 3 - حدد عينة اللون التي تتطابق مع لون الجدار الموجود خلف التلفزيون واضغط على OK.
 - 4 - اضغط على **⏪**، بشكل متكرر إذا لزم الأمر، لإغلاق القائمة.

وضع Ambilight

ثمة وضعان لـ Ambilight: ديناميكي أو ثابت. في الوضع الديناميكي، يتبع التلفزيون ألوان الصورة على الشاشة. ويمكنك تعديل السرعة التي يستجيب بها Ambilight.

ضعيفو السمع

تبت بعض القنوات التلفزيونية الرقمية صوتاً وترجمات خاصة تم تكييفها للملاءمة احتياجات ضعيفي السمع. مع تشغيل الخيار ضعيفو السمع، يبدل التلفزيون تلقائياً إلى الصوت والترجمات التي تم تكييفها، في حال توفرها. قبل أن تتمكن من تشغيل الخيار ضعيفو السمع، يجب تشغيل الوصول العمومي.

التشغيل

لتشغيل الخيار ضعيف السمع، اضغط على **OPTIONS**، وحدد الوصول العمومي واضغط على **OK**.
حدد ضعيف السمع وحدد تشغيل واضغط على **OK**.

للتحقق من توفر لغة صوت لضعيف السمع، اضغط على **OPTIONS**.
حدد لغة الصوت وابحث عن لغة صوت تحمل العلامة **TV**.

إذا لم يظهر الوصول العمومي في قائمة خيارات، فعليك تشغيل الوصول العمومي في الإعداد.
في التعليمات، اضغط على **■** لائحة وابحث عن الوصول العمومي للحصول على مزيد من المعلومات.

ضعيفو البصر

التشغيل

بإمكان القنوات التلفزيونية الرقمية بث تعليق صوتي خاص يصف ما يحدث على الشاشة. لكي تتمكن من تعيين الصوت والمؤثرات الخاصة بالأشخاص ضعيفي البصر، يجب أولاً تشغيل الوصف الصوتي. كما عليك تشغيل الوصول العمومي قبل أن تتمكن من تشغيل الوصف الصوتي.

الوصف الصوتي

بفضل الوصف الصوتي، يُضاف تعليق الراوي إلى الصوت العادي. لتشغيل التعليق، (في حال كان متوفراً) . . .

- 1 - مع تشغيل الوصول العمومي، اضغط على **OPTIONS** وحدد علامة التبويب خيارات في شريط القائمة.
 - 2 - حدد الوصف الصوتي ثم اضغط على **OK**.
 - 3 - حدد تشغيل واضغط على **OK**.
- يمكنك التحقق من توفر تعليق صوتي.
في القائمة خيارات، حدد لغة الصوت وابحث عن لغة الصوت التي تحمل العلامة **TV**.

مكبرات الصوت / سماعات الرأس

يمكنك تحديد ما إذا كنت تريد سماع التعليق الصوتي على مكبرات صوت التلفزيون أو على سماعات الرأس أو كلاهما.

لتعيين مكبرات الصوت / سماعات الرأس . . .

- 1 - اضغط على **■** وحدد **الإعداد** واضغط على **OK**.
- 2 - حدد إعدادات القناة < اللغات > الوصف الصوتي < مكبرات الصوت / سماعات الرأس واضغط على **OK**.
- 3 - حدد مكبرات الصوت أو سماعات الرأس أو مكبرات الصوت + سماعات الرأس واضغط على **OK**.
- 4 - اضغط على **■**، بشكل متكرر إذا لزم الأمر، لإغلاق القائمة.

مستوى الصوت المختلط

يمكنك خلط مستوى الصوت العادي مع التعليق الصوتي.

بواسطة إيقاف تشغيل التلفزيون، يمكنك تعيين Ambilight بحيث يتوقف عن التشغيل على الفور أو يتلاشى ببطء عند إيقاف تشغيل التلفزيون. يمنحك التلاشي البطيء بعض الوقت للتبديل إلى الإنارة العادية.

لتحديد إيقاف تشغيل التلفزيون . . .

- 1 - اضغط على **■** وحدد **الإعداد** واضغط على **OK**.
- 2 - حدد إعدادات التلفزيون < Ambilight > خيارات متقدمة < إيقاف تشغيل التلفزيون.
- 3 - حدد التلاشي إلى إيقاف أو إيقاف التشغيل على الفور.
- 4 - اضغط على **■**، بشكل متكرر إذا لزم الأمر، لإغلاق القائمة.

حالة Lounge light

عندما يكون التلفزيون في وضع الاستعداد، يمكنك تشغيل Ambilight وإنشاء تأثير إضاءة الغرفة في غرفتك. لا يتوفر تأثير إضاءة الغرفة عند تنشيط البدء السريع.

لتشغيل Ambilight بينما يكون التلفزيون في وضع الاستعداد، اضغط على **AMBILIGHT**.



لتغيير نظام ألوان إضاءة الغرفة، اضغط على **AMBILIGHT** من جديد.

لإيقاف تشغيل تأثير إضاءة الغرفة، اضغط باستمرار على **AMBILIGHT** لبضع ثوانٍ.

كما يمكنك إعداد نظام الألوان في قائمة إعدادات التلفزيون. مع تشغيل التلفزيون، اضغط على **■**، وحدد **الإعداد** واضغط على **OK**.
حدد إعدادات التلفزيون < Ambilight > خيارات متقدمة < وضع إضاءة الغرفة. حدد نظام الألوان الذي سيبدأ به تأثير إضاءة الغرفة.

3.11

الوصول العمومي

التشغيل

مع تشغيل "الوصول العمومي"، يتم إعداد التلفزيون للاستخدام من قبل الأشخاص ضعيفي السمع والبصر.

التشغيل

إذا لم تشغل الوصول العمومي، أثناء التثبيت، يمكنك مع ذلك تشغيله عند الإعداد.
لتشغيل الوصول العمومي، اضغط على **■**، وحدد **الإعداد** واضغط على **OK**.
حدد إعدادات التلفزيون < إعدادات عامة > وصول عمومي. حدد تشغيل واضغط على **OK**.

عند تشغيل "الوصول العمومي" في الإعداد، يضاف خيار "الوصول العمومي" إلى قائمة "خيارات".

- لخط مستوى الصوت ...
- 1 - اضغط على **OPTIONS** وحد علامة التبويب خيارات في شريط القوائم.
 - 2 - حدد مستوى الصوت المختلط واضغط على **OK**.
 - 3 - استخدم السهمين لأعلى ولأسفل لتعيين شريط التمرير.
 - 4 - اضغط على **OK** للتأكيد.

تأثير الصوت

قد تتضمن بعض التعليقات الصوتية تأثيرات صوتية إضافية، مثل الاستيريو أو الصوت المتلاشي.

لتشغيل تأثيرات الصوت (في حال كانت متوفرة) ...

- 1 - اضغط على **⬆** وحد **⚙** الإعداد واضغط على **OK**.
- 2 - حدد إعدادات القناة < اللغات < الوصف الصوتي < المؤثرات الصوتية واضغط على **OK**.
- 3 - حدد تشغيل أو إيقاف واضغط على **OK**.
- 4 - اضغط على **⬆** ، بشكل متكرر إذا لزم الأمر، لإغلاق القائمة.

كلام

قد يتضمن التعليق الصوتي أيضاً ترجمات الكلمات المحكية.

لتشغيل هذه الترجمات (في حال كانت متوفرة) ...

- 1 - اضغط على **⬆** وحد **⚙** الإعداد واضغط على **OK**.
- 2 - حدد إعدادات القناة < اللغات < الوصف الصوتي < الكلام واضغط على **OK**.
- 3 - حدد وصفي (الصوت) أو ترجمات واضغط على **OK**.
- 4 - اضغط على **⬆** ، بشكل متكرر إذا لزم الأمر، لإغلاق القائمة.

إشارة المفتاح الصوتية

توفر إشارة المفتاح الصوتية نغمة صوتية في كل مرة تضغط فيها على أحد مفاتيح جهاز التحكم عن بعد. يكون مستوى صوت الإشارة الصوتية ثابتاً.

التشغيل

لتشغيل إشارة المفتاح الصوتية، اضغط على **OPTIONS** ، وحد الوصول العمومي واضغط على **OK**.
حدد إشارة المفتاح الصوتية وحد تشغيل.

إذا لم يظهر الوصول العمومي في قائمة خيارات، فعليك تشغيل الوصول العمومي في الإعداد.

في التعليمات، اضغط على **■** لائحة وابحث عن الوصول العمومي للحصول على مزيد من المعلومات.

ثلاثي الأبعاد

ما تحتاج إليه

هذه ميزة Easy 3D TV.



بدء عرض ثلاثي الأبعاد

عندما يقوم التلفزيون بالتبديل إلى العرض ثلاثي الأبعاد أو لدى ظهور إعلام حول توفر العرض ثلاثي الأبعاد، يرجى وضع النظارات ثلاثية الأبعاد.

إذا لم يتمكن التلفزيون من الكشف عن إشارة العرض الثلاثي الأبعاد (علامة هذه الإشارة مفقودة)، يظهر البرنامج الثلاثي الأبعاد على شكل صورة مزدوجة على الشاشة. للتبديل إلى العرض الثلاثي الأبعاد، اضغط على 3D، وحدد جنباً لجنب أو أعلى / أسفل وفقاً لمواضع الصورة المزدوجة.

إيقاف عرض ثلاثي الأبعاد

للتوقف عن مشاهدة عرض ثلاثي الأبعاد، اضغط على **|||** OPTIONS، وحدد عمق 3D وحدد إيقاف. ويتم التبديل من ثلاثي الأبعاد إلى ثنائي الأبعاد عند التبديل إلى قناة أخرى أو جهاز موصول آخر.

تحويل من ثنائي الأبعاد إلى ثلاثي الأبعاد

يمكنك تحويل أي برنامج بالعرض الثنائي الأبعاد لمشاهدته بالعرض الثلاثي الأبعاد.

لتحويل برنامج بالعرض الثنائي الأبعاد إلى عرض ثلاثي الأبعاد، اضغط على 3D، وحدد تحويل من 2D إلى 3D واضغط على OK للتأكيد. لإيقاف التحويل من ثنائي الأبعاد إلى ثلاثي الأبعاد، اضغط على ثلاثي الأبعاد وحدد ثنائي الأبعاد واضغط على OK أو بدّل إلى نشاط آخر في القائمة الرئيسية. لن تتوقف عملية التحويل عند التبديل بين القنوات التلفزيونية.

يمكنك تغيير عمق العرض الثلاثي الأبعاد إلى تأثير ثلاثي الأبعاد أضعف أو أقوى في التحويل من ثنائي الأبعاد إلى ثلاثي الأبعاد. لتغيير العمق ثلاثي الأبعاد، اضغط على **|||** OPTIONS وحدد عمق 3D. حدد إيقاف (لا يوجد 3D)، أو أقل (عمق ثلاثي الأبعاد أقل) أو عادي (جودة 3D مثالية) أو أكثر (عمق ثلاثي الأبعاد أكثر).

عرض ثلاثي الأبعاد مثالي

للتمتع بتجربة عرض ثلاثي الأبعاد مثالي، ننصحك بالتالي:

- اجلس بعيداً عن التلفزيون مسافة تفوق ثلاث مرات ارتفاع التلفزيون على الأقل، ولكن ليس أبعد من 6 أمتار.
- تجنّب إنارة الفلورية (كإنارة TL أو بعض المصابيح التي توفر الطاقة وتعمل بتردد منخفض) وأشعة الشمس المباشرة لمنع أي تداخل مع تجربة العرض ثلاثي الأبعاد.

مشاهدة عرض ثلاثي الأبعاد

التبديل إلى العرض ثلاثي الأبعاد



لمشاهدة عرض ثلاثي الأبعاد، ستحتاج إلى:

- ضبط قناة تلفزيونية تبث البرامج بعرض ثلاثي الأبعاد
- تأجير فيلم بعرض ثلاثي الأبعاد من متجر الفيديو عبر إنترنت بواسطة Smart TV
- مشاهدة فيلم بعرض ثلاثي الأبعاد من قرص Blu-ray ثلاثي الأبعاد أو جهاز USB أو كمبيوتر

للحصول على زوج إضافي من النظارات، يمكنك طلب النظارات ثلاثية الأبعاد غير النشطة Philips Passive 3D glasses من طراز PTA417 أو PTA426 (تباع بشكل منفصل). قد تكون النظارات ثلاثية الأبعاد الأخرى غير معتمدة.

النظارات ثلاثية الأبعاد غير النشطة

استخدام النظارات

عندما يتم عرض برنامج ثلاثي الأبعاد على الشاشة، ما عليك سوى وضع النظارات الثلاثية الأبعاد على عينيك لمشاهدته.

ارتفاع المشاهدة الموصى به

للحصول على أفضل جودة للصورة عند مشاهدة العرض الثلاثي الأبعاد غير النشط، يجب أن يكون مستوى النظر مستوي مع وسط الشاشة.

العناية بالنظارات الثلاثية الأبعاد

- استخدم قطعة قماش نظيفة ناعمة (مصنوعة من الألياف الدقيقة أو القطن) لتنظيف العدسات وتقادي خدشها.
- لا تستخدم مواد تنظيف كيميائية تحتوي على كحول أو مواد مذيبة أو مؤثرات سطحية أو شمع أو بنزين أو مادة مرققة أو مبيدات البعوض أو مواد تشحيم. فقد يتسبب استخدام هذه المواد الكيميائية في اختفاء اللون أو ظهور تشققات.
- لا تعرض النظارات الثلاثية الأبعاد لأشعة الشمس المباشرة أو الحرارة أو النار أو المياه. فقد يؤدي ذلك إلى تعطيل المنتج أو اندلاع حريق.
- تجنّب إسقاط عدسات النظارات ثلاثية الأبعاد أو ثنيها أو تعريضها لأي ضغط مفرط.

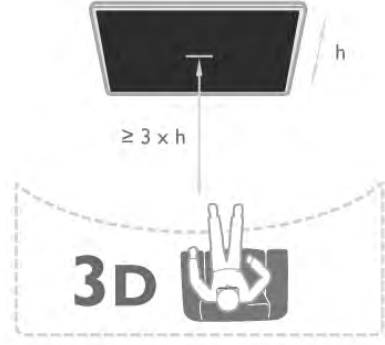

4.5

تحذير متعلق بالصحة



- لا يُنصح الأطفال ما دون السادسة من العمر بمشاهدة العروض الثلاثية الأبعاد
- إذا كنت تعاني أنت أو أحد أفراد عائلتك داء الصرع أو نوبات من جراء التحسس للضوء، يرجى استشارة طبيب مختص قبل التعرض لمصادر ضوء وامض أو تسلسل صور سريع أو مشاهدة عرض ثلاثي الأبعاد.
- إذا شعرت بأي انزعاج، فتوقف عن مشاهدة العرض الثلاثي الأبعاد ولا تقم بأي نشاط يشكل خطراً محتملاً (كقيادة السيارة) إلى حين زوال هذه الأعراض تماماً. إذا استمرت الأعراض، فلا تشاهد أي عرض ثلاثي الأبعاد مجدداً قبل استشارة طبيب مختص أولاً.
- لتفادي أي انزعاج كالشعور بدوار أو صداع أو اضطراب، ننصح بعدم مشاهدة عرض ثلاثي الأبعاد لفترات زمنية طويلة.
- لا تستخدم النظارات ثلاثية الأبعاد لأي غرض آخر غير مشاهدة عرض ثلاثي الأبعاد على التلفزيون.
- إذا كنت تستخدم نظارات طبية أو عدسات لاصقة، استخدم النظارات الثلاثية الأبعاد مع هذه النظارات أو العدسات اللاصقة.
- لا تضع النظارات بمتناول الأطفال لتفادي ابتلاع الأجزاء الصغيرة أو البطاريات.
- يترتب على الوالدين مراقبة أطفالهما أثناء مشاهدة عرض ثلاثي الأبعاد والتأكد من عدم شعورهم بأي انزعاج مذكور أعلاه. لا نحيد مشاهدة الأطفال دون السادسة من العمر أي عرض ثلاثي الأبعاد بسبب عدم اكتمال جهازهم البصري بعد.
- تجنب استخدام النظارات الثلاثية الأبعاد في حال التهاب العين أو إصابتها بأمراض أخرى تنتقل بالاحتكاك (على سبيل المثال، الرمد والقمل، إلخ). ولا تستخدم هذه النظارات مجدداً إلا بعد زوال الالتهاب تماماً.

القائمة الرئيسية

من القائمة الرئيسية يمكنك بدء أي نشاط يمكنك القيام به على التلفزيون.

افتح القائمة الرئيسية لبدء مشاهدة التلفزيون أو بدء مشاهدة قرص على نظام المسرح المنزلي. كذلك الأمر، يمكنك استخدام القائمة الرئيسية لفتح Smart TV لتصفح إنترنت أو بدء تشغيل Skype أو فتح تعليمات إذا كنت تحتاج إلى معلومات حول استخدام التلفزيون.

فتح القائمة الرئيسية

افتح القائمة الرئيسية، اضغط على . حدد نشاطاً باستخدام مفاتيح الأسهم واضغط على OK لبدء النشاط. لإغلاق القائمة الرئيسية بدون تغيير النشاط الحالي، اضغط على .



TV -

حدد TV واضغط على OK لمشاهدة القنوات التلفزيونية.

- قمر صناعي

حدد قمر صناعي واضغط على OK لمشاهدة القنوات الفضائية (فقط لأجهزة التلفزيون المزودة بموالف مضمنة للقنوات الفضائية).

Smart TV -

حدد Smart TV واضغط على OK لفتح صفحة بدء Smart TV.

- المصدر

حدد المصدر وحدد جهازاً موصولاً في اللائحة تحت الرمز. اضغط على OK للتبديل إلى الجهاز الموصول.

- دليل التلفزيون

حدد دليل التلفزيون واضغط على OK لفتح لائحة تضم البرامج التلفزيونية الحالية والمجدولة لقنواتك.

- تسجيلات

حدد تسجيلات واضغط على OK لفتح لائحة التسجيلات.

Skype -

حدد Skype لإجراء مكالمات فيديو مجاناً.

- الإعداد

حدد الإعداد لتثبيت القنوات أو ضبط كل إعدادات التلفزيون.

- تعليمات

حدد تعليمات واضغط على OK لفتح تعليمات على الشاشة. يمكنك البحث عن موضوع في لائحة أبجدية.

ما تحتاج إليه

للاستمتاع بتطبيقات Smart TV، يجب عليك توصيل التلفزيون بموجه ذي اتصال عالي السرعة (نطاق ترددي عريض) بإنترنت. ويمكنك استخدام شبكة منزلية متصلة بإنترنت. لست بحاجة إلى استخدام الكمبيوتر. في التعليمات، اضغط على  لائحة وابحث عن الشبكة للحصول على مزيد من المعلومات.

نصيحة

لإدخال النص أو للانتقال إلى صفحة إنترنت بسهولة أكبر، يمكنك توصيل لوحة مفاتيح USB وماوس USB بالتلفزيون. في التعليمات، اضغط على  لائحة وابحث عن لوحة مفاتيح USB أو ماوس USB للحصول على مزيد من المعلومات.

تكوين

في المرة الأولى التي تفتح فيها Smart TV، ستحتاج إلى تكوين الاتصال. اقرأ البنود والشروط ووافق عليها للمتابعة. للخروج من Smart TV، اضغط على .

التسجيل

التسجيل مع Club Philips.

اختر تسجيل، ثم اضغط على OK.

أدخل عنوان بريدك الإلكتروني، وحدد متابعة واضغط على OK. أكد عنوان البريد الإلكتروني.

مراقبة أوبوية

لإقبال التطبيقات ذات التصنيف للبالغين 18 سنة وما فوق، بدل إلى مراقبة الأوبوية لميزة Smart TV عن طريق تحديد تمكين، ثم اضغط على OK.

أدخل رمز PIN تختاره لفتح التطبيق.

أصبحت الآن التطبيقات ذات التصنيف للبالغين 18 وما فوق مغلقة.

افتح تطبيق مقفل، حدده واضغط على OK. سيطالبك التلفزيون بإدخال الرمز المؤلف من 4 أرقام.

إعادة التكوين

لإعادة تكوين اتصالاتك بـ Smart TV، امسح ذاكرة إنترنت على التلفزيون. لمسح ذاكرة إنترنت، اضغط على  وحدد  الإعداد واضغط على مواف.

حدد إعدادات الشبكة < مسح ذاكرة إنترنت واضغط على OK.

صفحة بدء Smart TV

إن صفحة بدء Smart TV هي عبارة عن الارتباط الذي يوصلك إلى إنترنت. ويمكنك تاجير الأفلام عبر إنترنت وقراءة الصحف ومشاهدة أفلام الفيديو والاستماع إلى الموسيقى، إضافة إلى التسوق عبر إنترنت وفتح صفحة شبكتك الاجتماعية (مثل Facebook و Twitter . . .) أو مشاهدة البرامج التلفزيونية عندما يكون ذلك أكثر ملاءمة لك بواسطة التلفزيون عبر إنترنت. لإجراء ذلك، عليك فتح التطبيقات - وهي عبارة عن مواقع إنترنت مصممة خصيصاً للتلفزيون. ويمكنك فتح Smart TV عند توصيل التلفزيون بإنترنت.

فتح Smart TV

افتح صفحة بدء Smart TV، اضغط على Smart TV.

أو، يمكنك الضغط على  ، وتحديد Smart TV والضغط على OK.



أدخل كلمة أساسية في الحقل النصي، وحدد Q واضغط على OK لبدء البحث. ويمكنك إدخال الأسماء والعناوين والأنواع والكلمات الأساسية الوصفية لإجراء البحث.
أو، يمكنك ترك الحقل النصي فارغاً والبحث عن كلمات البحث/الكلمات الأساسية الأكثر شيوعاً لمجموعة من الفئات. في لائحة الكلمات الأساسية التي تم العثور عليها، حدد كلمة أساسية واضغط على OK للبحث عن عناصر تتضمن هذه الكلمة الأساسية.

في لائحة التطبيقات على صفحة بدء Smart TV يمكنك . . .



إزالة تطبيق

لإزالة تطبيق من صفحة بدء Smart TV ، حدد رمز التطبيق واضغط على إزالة. 

نقل تطبيق

لتغيير موضع تطبيق على اللائحة، حدد رمز التطبيق، اضغط على  نقل واستخدم مفاتيح الأسهم لتغيير موضع التطبيق. اضغط على OK للمتابعة.

إيقاف تطبيق

لإيقاف أحد التطبيقات، حدد رمز التطبيق ثم اضغط على  قفل. عند إيقاف تطبيق، يجب عليك إدخال رمز PIN الذي عيّنته للمراقبة الأبوية عند تكوين Smart TV والمؤلف من 4 أرقام. في اللائحة، توضع علامة القفل  على التطبيق المقفل.

لفتح تطبيق، حدد رمز التطبيق واضغط على  فتح. يجب عليك إدخال رمز PIN المؤلف من 4 أرقام لفتح التطبيق.

تعليق على أحد التطبيقات

حدد التطبيق واضغط على  تعليق لتحديد الزر "أعجبني" أو "لم يعجبني" وإرسال اقتراح أو ملاحظة إلينا. كما يمكنك الإعلام عن قصور في أداء أحد التطبيقات.

إغلاق Smart TV

لإغلاق صفحة بدء Smart TV، اضغط على  وحدد نشاطاً آخر.



لا تتحمل شركة TP Vision Netherlands B.V. أي مسؤولية في ما يتعلق بالمحتوى الذي يقدمه موفرو خدمة المحتوى وجودته.



استخدام التطبيقات

لبدء تشغيل أحد التطبيقات، يجب عليك أولاً إضافته إلى لائحة التطبيقات في صفحة بدء Smart TV. يمكنك إضافة التطبيقات إلى اللائحة من معرض التطبيقات.



App gallery (معرض التطبيقات)

في App gallery (معرض التطبيقات)، يمكنك العثور على كل التطبيقات المتوفرة. ويعرض هذا المعرض التطبيقات ضمن لوائح حسب البلدان. لفتح App gallery (معرض التطبيقات)، حدد رمز معرض التطبيقات على صفحة بدء Smart TV واضغط على OK. في App gallery (معرض التطبيقات)، استخدم مفاتيح الأسهم لتحديد عناصر في الصفحة.

لعرض التطبيقات وقد تم ترتيبها حسب الفئات، اضغط على  كل التطبيقات، حدد فئة واضغط على OK. لعرض التطبيقات من بلد آخر، اضغط على  بلد، حدد بلداً واضغط على OK.

لإيقاف أحد التطبيقات، حدد رمز التطبيق ثم اضغط على  قفل. عند إيقاف تطبيق، يجب عليك إدخال رمز PIN الذي عيّنته للمراقبة الأبوية عند تكوين Smart TV والمؤلف من 4 أرقام. في اللائحة، توضع علامة القفل  على التطبيق المقفل.

لفتح تطبيق، حدد رمز التطبيق واضغط على  فتح. يجب عليك إدخال رمز PIN المؤلف من 4 أرقام لفتح التطبيق.

للعودة إلى صفحة بدء Smart TV، اضغط على  لائحة أو على .

فيتصل التلفزيون بإنترنت ويفتح صفحة بدء Smart TV. قد يستغرق ذلك بضع ثوانٍ.



1 - الآن على التلفزيون

2 - تطبيقاتك

3 - App gallery (معرض التطبيقات)

4 - إنترنت

5 - التطبيقات الموصى بها

6 - البحث

7 - المفاتيح الملونة للتحكم

تطبيقاتك

يمكنك بدء تشغيل التطبيقات من صفحة بدء Smart TV. إذا لم تتوفر أي تطبيقات بعد في صفحة البدء، فيمكنك إضافة التطبيقات من App gallery (معرض التطبيقات).

قد تتألف لائحة التطبيقات من عدة صفحات. استخدم مفاتيح الأسهم للانتقال إلى الصفحة التالية أو الصفحة السابقة. أو، اضغط على CH+ (الصفحة التالية) أو CH- (الصفحة السابقة).

App gallery (معرض التطبيقات)

في App gallery (معرض التطبيقات)، يمكنك العثور على كل التطبيقات المتوفرة.

إنترنت

يفتح تطبيق إنترنت الويب على التلفزيون. على التلفزيون، يمكنك عرض أي موقع ويب على إنترنت، غير أن معظم هذه المواقع غير مصممة للعرض على شاشة التلفزيون. لا تتوفر على التلفزيون بعض المكونات الإضافية (لعرض الصفحات أو ملفات الفيديو مثلاً).
• تظهر صفحات إنترنت بمقدار صفحة واحدة في كل مرة، ويتم العرض في ملء الشاشة.

التطبيقات الموصى بها

في هذه النافذة، تقدم Philips مجموعة من التطبيقات الموصى بها لبلدك أو مجموعة من التطبيقات للتلفزيون عبر إنترنت أو مجموعة من الأفلام التي يمكنك تأجيرها من متاجر الفيديو. ويمكنك تحديدها وفتحها من نافذة التطبيقات الموصى بها.

البحث

بواسطة ميزة البحث، يمكنك البحث عن التطبيقات الملائمة في App gallery (معرض التطبيقات).

إضافة تطبيق إلى لائحتك

في App gallery (معرض التطبيقات)، حدد رمز التطبيق ثم اضغط على OK.

حدد إضافة، ثم اضغط على OK.

أو، حدد إضافة ونقل لإضافة التطبيق ووضعه على الفور في المكان الذي تختاره في اللائحة.

بدء تشغيل تطبيق

لبدء تشغيل تطبيق، اضغط على  وحدد Smart TV.

على صفحة البدء، حدد رمز تطبيق واضغط على OK.

في التطبيق، اضغط على  للعودة إلى الورا بمقدار خطوة أو صفحة واحدة.

إعادة تحميل صفحة تطبيق

إذا لم يتم تحميل صفحة تطبيق بشكل صحيح، فاضغط على  **OPTIONS** وحدد إعادة تحميل لإعادة تحميل الصفحة.

تكبير/تصغير

يمكنك تكبير صفحة تطبيق.

لتكبير/تصغير صفحة، اضغط على  **OPTIONS** وحدد تكبير/تصغير الصفحة.

استخدم شريط التمرير لتعيين مستوى التكبير/التصغير.

عد إلى العرض العادي بإعادة تعيين شريط التمرير.

عرض معلومات الأمان

يمكنك التحقق من مستوى الأمان على صفحة تطبيق.

على صفحة تطبيق، اضغط على  **OPTIONS** وحدد معلومات الأمان.

إذا ظهر رمز القفل  إلى جانب حركة التحميل في أسفل الشاشة أثناء تحميل الصفحة، فهذا يعني أن عملية النقل آمنة.



إغلاق تطبيق



لإغلاق تطبيق والعودة إلى صفحة بدء Smart TV، اضغط على Smart TV.

التلفزيون عبر الإنترنت

باستخدام تطبيقات التلفزيون عبر الإنترنت على صفحة بدء Smart TV*، يمكنك مشاهدة البرامج التلفزيونية التي فاتتك مشاهدتها أو مشاهدة البرامج في الوقت الأكثر ملاءمة لك.

فتح التلفزيون عبر الإنترنت

افتح تطبيق التلفزيون عبر الإنترنت، اضغط على  وحدد Smart TV. على صفحة البدء، حدد رمز  التلفزيون عبر الإنترنت واضغط على OK.

حدد برنامجاً على الصفحة واضغط على OK لبدء المشاهدة. يمكنك استخدام المفاتيح  (تشغيل) و  (إيقاف مؤقت).

لائحة حسب جهة البث

لعرض برامج التلفزيون عبر الإنترنت التي طلبتها جهة البث، اضغط على  كل جهات البث.

اختر جهة بث ثم اضغط على OK.

* عند توفره في المنطقة التي تتواجد فيها.

5.3

مقاطع فيديو، صور أو موسيقى

مع USB أو كمبيوتر الشبكة

ما تحتاج إليه

يمكنك عرض الصور أو تشغيل الموسيقى وملفات الفيديو من محرك أقراص محمول USB موصول أو من محرك قرص ثابت USB. إذا كان لديك كمبيوتر في شبكتك المنزلية، فيمكنك عرض الملفات وتشغيلها من الكمبيوتر إلى التلفزيون.

من جهاز USB

مع تشغيل التلفزيون، وصل محرك قرص USB محمول أو محرك قرص ثابت USB بإحدى توصيلات USB. يكشف التلفزيون عن الجهاز ويسرد ملفاتك.

إذا لم تظهر اللائحة تلقائياً، فاضغط على مصدر، وحدد استعراض USB واضغط على OK.

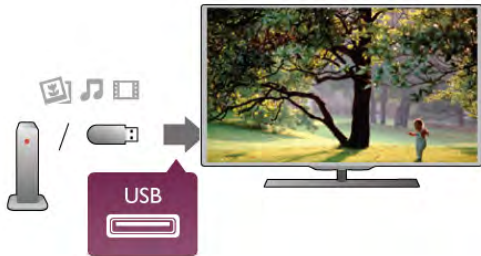

تحذير

إذا حاولت إيقاف برنامج مؤقتاً أو تسجيله مع توصيل محرك قرص ثابت USB، فسيطالبك التلفزيون بتهيئة محرك القرص الثابت USB. ستؤدي هذه التهيئة إلى حذف كل الملفات الحالية على محرك القرص الثابت USB.

تطبيقات تأجير الفيديو

تتيح لك تطبيقات متاجر الفيديو في Smart TV تأجير أفلامك المفضلة من متجر تأجير الفيديو عبر الإنترنت. ويمكنك أن تدفع بأمان باستخدام بطاقة ائتمان.



تأجير فيلم

1 - افتح تطبيق متجر الفيديو في لائحة التطبيقات أو حدد فيديو موصى به على صفحة بدء Smart TV.

2 - حدد فيلماً.

3 - سدد الدفع عبر الإنترنت.

4 - نزل الفيديو.

5 - ابدأ المشاهدة. يمكنك استخدام المفاتيح  (تشغيل) و  (إيقاف مؤقت).

تطالبك معظم متاجر الفيديو بإنشاء حساب لتسجيل الدخول.

بث الفيديو المباشر

يمكنك استئجار الأفلام لمشاهدتها على هذا التلفزيون بتنسيق بث الفيديو المباشر. ويمكنك مشاهدة الفيلم على الفور تقريباً. عندما يستخدم متجر تأجير الفيديو البث المباشر للفيديو، قد تحتاج إلى استخدام محرك قرص ثابت USB لتخزين بعض من المخزن المؤقت للفيديو. ويمكنك أن توقف مؤقتاً الفيلم الذي استأجرته والمرسل بواسطة البث المباشر للفيديو أو إعادة تشغيله.

عند وجود محرك قرص ثابت USB موصول، يمكنك أيضاً تنزيل الأفلام استأجرتها من متجر الفيديو التي توفر تنزيل الأفلام فقط. يمكنك توقيف فيلم استأجرته مؤقتاً أو إعادة تشغيله.

استشر متجر الفيديو فيما يتعلق بمدّة تأجير الأفلام.

عند وجود التلفزيون والكمبيوتر في الشبكة نفسها، يمكن للتلفزيون استعراض ملفات مخزنة على الكمبيوتر وتشغيلها.





على الكمبيوتر، يجب عليك تثبيت برنامج خادم وسائط مثل Twonky™ لمشاركة الملفات مع التلفزيون. يعرض التلفزيون ملفاتك ومجلداتك كما هي منظمة على الكمبيوتر.

لاستعراض الملفات على الكمبيوتر، اضغط على المصدر، وحدد استعراض الشبكة واضغط على OK.



شريط القوائم والفرز

مع وجود جهاز USB موصول، يقوم التلفزيون بفرز الملفات حسب نوعها. انتقل إلى شريط القوائم وحدد نوع الملف الذي تبحث عنه. إذا كنت تستعرض الملفات من كمبيوتر، فيمكنك استعراض الملفات والمجلدات فقط كما هي منظمة على الكمبيوتر.

شريط القوائم



انتقل إلى شريط القوائم وحدد نوع الملف الذي تريد تشغيله أو مشاهدته. حدد  الصور أو  الموسيقى أو  ملفات الفيديو. أو، يمكنك فتح عرض  المجلدات واستعراض مجلداتك للبحث عن ملف.

الفرز

لاستعراض الصور حسب التاريخ أو الشهر أو السنة أو أبجدياً حسب الاسم، اضغط على  فرز. لاستعراض الموسيقى حسب الألبوم أو الفنان أو النوع أبجدياً حسب الاسم، اضغط على  فرز. يتم فرز ملفات الفيديو أبجدياً.

عرض الصور

لعرض الصور، اضغط على  الصور في شريط القوائم، وحدد مصغر صورة واضغط على OK.

عند وجود عدة صور في المجلد نفسه، حدد صورة واضغط على  عرض شرائح لبدء عرض شرائح لكل الصور في هذا المجلد. للانتقال إلى الصورة التالية أو السابقة، اضغط على CH+ أو CH-. لإيقاف عرض الشرائح أو إغلاق الصورة، اضغط على  لائحة أو  (إيقاف).

يمكنك تشغيل الموسيقى مع عرض الشرائح.

ابدأ تشغيل عرض الشرائح بعد بدء تشغيل الموسيقى.

1 - حدد أغنية أو مجلدًا يحتوي على أغاني واضغط على OK.

2 - اضغط على LIST  وحدد الصور.

3 - حدد صورة أو مجلدًا يحتوي على صور واضغط على  عرض شرائح.

المعلومات

لعرض معلومات حول صورة (الحجم وتاريخ الإنشاء ومسار الملف وغير ذلك)، حدد صورة واضغط على INFO . اضغط مرة أخرى لإخفاء المعلومات.

خيارات

اضغط على OPTIONS .

- خلط

- إظهار الصور عشوائياً.

- تكرار

- تشغيل عرض الشرائح بشكل متواصل.

- سرعة عرض الشرائح

- تعيين سرعة عرض الشرائح

- التأثير الانتقالي لعرض الشرائح

- تعيين نمط التأثيرات الانتقالية للصور.

لإغلاق استعراض USB أو استعراض الشبكة، اضغط على  وحدد نشاطاً آخر.



تشغيل الموسيقى



لتشغيل الموسيقى، حدد  الموسيقى في شريط القوائم، حدد أغنية واضغط على OK.

في حال وجود المزيد من الأغاني في المجلد نفسه، فاضغط على  تشغيل الكل لتشغيل كل الأغاني في هذا المجلد.

لانتقال إلى الأغنية التالية أو السابقة، اضغط على CH+ أو CH-.

لإيقاف الموسيقى مؤقتاً، اضغط على OK. اضغط على OK مرة أخرى للمتابعة.

لإجراء انتقال سريع من 10 ثوانٍ في أغنية أو انتقال سريع إلى الوراء من 10 ثوانٍ، اضغط على  أو .

للإرجاع إلى الخلف أو التقدم السريع إلى الأمام، اضغط على  أو .

8 مرات أو 16 مرة أو 32 مرة. اضغط على المفاتيح عدة مرات للتسريع بمقدار مرتين أو 4 مرات أو لإيقاف تشغيل الموسيقى، اضغط على  (إيقاف).

إذا ضغطت على LIST  أو ، سيتواصل تشغيل الموسيقى.

المعلومات

لعرض معلومات الأغنية (العنوان والفنان والمدة وغير ذلك)، حدد الأغنية واضغط على INFO .

اضغط مرة أخرى لإخفاء المعلومات.

خيارات

اضغط على OPTIONS .

- خلط

- تشغيل الموسيقى عشوائياً.

- تكرار

- تشغيل الأغنية مرة واحدة أو بشكل متواصل.

إيقاف تشغيل الشاشة

إذا أردت الاستماع إلى الموسيقى فقط، فيمكنك إيقاف تشغيل شاشة التلفزيون لتوفير الطاقة.

لإيقاف تشغيل الشاشة، اضغط على OPTIONS ، وحدد .

إعدادات بيئية في شريط القوائم، حدد إيقاف الشاشة واضغط على OK. لإعادة تشغيل الشاشة، اضغط على أي مفتاح على جهاز التحكم عن بعد.

لإغلاق استعراض USB أو استعراض الشبكة، اضغط على  وحدد نشاطاً آخر.



تشغيل مقاطع الفيديو



لتشغيل فيديو، حدد  ملفات الفيديو في شريط القوائم، حدد فيديو واضغط على OK.

في حال وجود المزيد من ملفات الفيديو في المجلد نفسه، فاضغط على  تشغيل الكل لتشغيل كل ملفات الفيديو في هذا المجلد.

لانتقال إلى الفيديو التالي أو السابق، اضغط على CH+ أو CH-.

لإيقاف الفيديو مؤقتاً، اضغط على OK. اضغط على OK مرة أخرى للمتابعة.

لإجراء انتقال سريع في الفيديو من 10 ثوانٍ إلى الأمام أو إلى الخلف، اضغط على  أو .

للإرجاع إلى الخلف أو التقدم السريع إلى الأمام، اضغط على  أو .

8 مرات أو 16 مرة أو 32 مرة. اضغط على المفاتيح عدة مرات للتسريع - مرتين أو 4 مرات أو لإيقاف تشغيل الفيديو، اضغط على  (إيقاف).

المعلومات

لعرض معلومات عن فيديو (موضع رأس التسجيل والمدة والعنوان والتاريخ وغير ذلك، حدد الفيديو واضغط على INFO .

اضغط مرة أخرى لإخفاء المعلومات.

خيارات

اضغط على OPTIONS .

- الترجمات

عند وجود الترجمات، يمكنك الاختيار بين تشغيل أو إيقاف أو تشغيل أثناء كتم الصوت.

- خلط

تشغيل ملفات الفيديو عشوائياً.

- تكرار

تشغيل الفيديو مرة واحدة أو بشكل متواصل.

- DivX® VOD

فتح تسجيل DivX.

إغلاق استعراض USB أو استعراض الشبكة، اضغط على  وحدد نشاطاً آخر.

DivX® VOD

هذا التلفزيون عبارة عن جهاز DivX Certified® ويشغل ملفات فيديو DivX عالية الجودة عند الطلب.

لتشغيل ملفات فيديو DivX VOD من متجر فيديو أو من الكمبيوتر، يجب عليك تنشيط DivX VOD على التلفزيون أولاً. تنشيط DivX VOD للتلفزيون مجاني.

التسجيل

إذا لم يكن قد تم تنشيط التلفزيون بعد عند بدء تشغيل فيديو DivX قمت بتأجيله، فسيعرض التلفزيون رمز تسجيل DivX لتنشيط هذا التلفزيون.

للتسجيل، يُرجى اتباع الخطوات التالية.

- 1 - عندما يعرض التلفزيون رمز التسجيل المؤلف من 8 أو 10 أرقام، سجل الرمز وانتقل إلى الموقع <http://vod.divx.com> على الكمبيوتر.
- 2 - نزل برنامج مشغل DivX وقم بتنصيبه على الكمبيوتر.
- 3 - ابدأ تشغيل برنامج مشغل DivX وأنشئ حساب DivX (VOD) < Create a DivX Account (إنشاء حساب DivX . . .)
- 4 - في مشغل DivX، سجل التلفزيون باستخدام رمز التسجيل الخاص بالتلفزيون (Register a DivX Certified Device < VOD) (تسجيل جهاز معتمد من DivX . . .)
- 5 - نزل فيديو التسجيل واحفظه عند مطالبتك بذلك.
- 6 - انقل فيديو التسجيل إلى التلفزيون. ويمكنك استخدام محرك قرص USB محمول أو اتصال الشبكة.
- 7 - شغل فيديو التسجيل على التلفزيون. يؤدي ذلك إلى إكمال عملية التسجيل وتنشيط DivX على التلفزيون.

استشر موقع DivX على ويب للحصول على دعم مفصل.

إلغاء التسجيل

يمكنك إلغاء تسجيل التلفزيون وإلغاء تنشيط تشغيل DivX VOD.

لإلغاء التسجيل، اضغط على المصدر، وحدد استعراض USB واضغط

على OK.

اضغط على  OPTIONS ، وحدد DivX® VOD واضغط على OK.

إن DivX® و DivX Certified® والشعارات المرتبطة بها هي علامات تجارية لشركة Rovi Corporation أو شركاتها الفرعية ويتم استخدامها بموجب ترخيص.

حول فيديو DivX: إن DivX® عبارة عن تنسيق فيديو رقمي أنشأته DivX, LLC، شركة فرعية لـ Rovi Corporation.

هذا الجهاز عبارة عن جهاز DivX Certified® يقوم بتشغيل فيديو DivX. يرجى زيارة الموقع divx.com للحصول على مزيد من المعلومات والأدوات البرمجية لتحويل الملفات إلى ملفات فيديو DivX.

حول فيديو DivX تحت الطلب: يجب تسجيل جهاز DivX Certified® هذا لكي تتمكن من تشغيل أفلام فيديو DivX تحت الطلب (VOD) التي اشتريتها. للحصول على رمز التسجيل، حدد موقع القسم DivX VOD في قائمة إعداد الجهاز. انتقل إلى الموقع vod.divx.com للحصول على مزيد من المعلومات عن كيفية إكمال عملية التسجيل.

مع Wi-Fi Miracast

ما هو جهاز Wi-Fi Miracast؟

إن التلفزيون لديك هو عبارة عن جهاز Wi-Fi Certified Miracast™. باستخدام Miracast™، يمكنك مشاهدة شاشة الهاتف الذكي أو الجهاز اللوحي أو الكمبيوتر على شاشة التلفزيون ومشاركة الشاشة لاسلكياً. ويمكنك تشغيل مقاطع الفيديو (صوت وفيديو) ومشاركة الصور أو أي شيء آخر موجود على شاشة الجهاز. لا حاجة لك إلى توصيل الجهاز بشبكتك المنزلية. يجب حصول كل من التلفزيون والجهاز على ترخيص Wi-Fi Certified Miracast™ ويجب تشغيل Miracast عليهما.



لمزيد من المعلومات حول Wi-Fi Certified Miracast™، يمكنك زيارة الموقع www.wi-fi.org



إن Wi-Fi® و Wi-Fi CERTIFIED وشعار Wi-Fi CERTIFIED وشعار Wi-Fi Alliance عبارة عن علامات تجارية مسجلة لاتحاد Wi-Fi Alliance. كما أن Wi-Fi CERTIFIED Miracast™ و Miracast™ عبارة عن علامتين تجاريتين لاتحاد Wi-Fi Alliance.

تشغيل Miracast

يأتي التلفزيون وتكون ميزة Miracast فيه في وضع التشغيل، ويكون جاهزاً لعرض شاشة جهاز بواسطة Miracast.

إيقاف تشغيل Miracast

إذا كنت لا تريد أن يتلقى التلفزيون طلبات مشاركة الشاشة من أجهزة أخرى، فيمكنك إيقاف تشغيل Miracast على التلفزيون.

- 1 - اضغط على  وحدد  الإعداد واضغط على OK.
- 2 - حدد إعدادات الشبكة < Wi-Fi Miracast < إيقاف واضغط على OK.
- 3 - اضغط على  ، بشكل متكرر إذا لزم الأمر، لإغلاق القائمة.

مشاركة شاشة على التلفزيون

لكي تتمكن من مشاركة شاشة الهاتف الذكي أو الجهاز اللوحي أو الكمبيوتر على التلفزيون . . .

- 1 - شغل التلفزيون.
- 2 - على الجهاز، افتح تطبيقاً مثل Wi-Fi Miracast أو Wi-Fi Direct™ أو Intel® Wireless Display* أو تطبيقاً مماثلاً، وابدأ البحث عن أجهزة Miracast أخرى.
- 3 - في لائحة الأجهزة التي تم العثور عليها، حدد التلفزيون وقم بتوصيله.
- 4 - على التلفزيون، وافق على طلب الاتصال بالتلفزيون. قد تتم مطالبتك بإدخال رمز PIN من الجهاز على التلفزيون - أدخل الأرقام باستخدام مفاتيح الأرقام على جهاز التحكم عن بعد. أو، قد تتم مطالبتك بواسطة التلفزيون بإدخال رمز PIN على الجهاز. عند الاتصال، سيعرض التلفزيون شاشة الجهاز.
- 5 - على الجهاز، حدد مقاطع الفيديو أو الصور أو الملفات التي تريد مشاهدتها على التلفزيون.

* إن ميزة Miracast معتمدة من WiDi 3.5 والإصدارات اللاحقة.

ما هو النظام Multi room؟

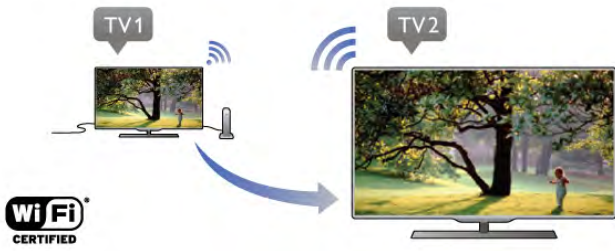

مع نظام Multi room يمكنك إرسال أو دفع قنوات تلفزيونية رقمية من تلفزيون Philips آخر إلى هذا التلفزيون بشكل لاسلكي. يمكنك دفع أي قناة تلفزيونية رقمية من التلفزيون الآخر والقنوات من بطاقة اشتراك ذكية. إذا كنت تستطيع مشاهدة القناة الرقمية على التلفزيون الآخر، فيمكنك أيضاً مشاهدتها على هذا التلفزيون. في حال لم يتوفر لديك اتصال هوائي في الغرفة حيث يوجد التلفزيون، يمكنك عندئذ استخدام نظام Multi room لمشاهدة القنوات الرقمية التي يوفرها التلفزيون الآخر.

إذا كان رقم نوع كل من جهازَي التلفزيون ينتهي بالرقم ثمانية، على سبيل المثال (حجم الشاشة) PFLxxx8، يمكنك عندها تشغيل التلفزيون الآخر إذا كان في وضع الاستعداد انطلاقاً من هذا التلفزيون. وكذلك يمكنك مشاهدة التسجيلات التي تمت بواسطة التلفزيون الآخر وخرزت على محرك الأقراص الثابت HDD الموصول الخاص به على هذا التلفزيون.

يؤدي دفع القناة التلفزيونية بواسطة نظام Multi room إلى خفض مستوى الدقة من عالي الدقة HD إلى قياسي الدقة SD. لا يمكنك دفع القنوات الإذاعية (الصوت فقط).

ما تحتاج إليه

لدفع قنوات تلفزيونية من تلفزيون Philips آخر ومشاهدتها، يجب استخدام التلفزيون الآخر كمصدر للقنوات التلفزيونية. وينبغي أن يكون كل من جهازَي التلفزيون متصلين بشبكتك المنزلية اللاسلكية. في قسم التعليمات، اقرأ الفصل الشبكة ضمن الإعدادات لتوصيل هذا التلفزيون بشبكتك المنزلية. إذا كان رقم طراز التلفزيون الآخر من Philips ينتهي بالرقم سبعة، على سبيل المثال (حجم الشاشة) PFLxxx7 ويتوفر فيه البرنامج الأحدث، تكون أصبحت جاهزاً. على التلفزيون الآخر، اقرأ فصل التعليمات المتعلق بتحديث البرنامج لتحديث برنامجه.

التشغيل من وضع الاستعداد إذا كان رقم نوع كل من جهازَي التلفزيون ينتهي بالرقم ثمانية، على سبيل المثال (حجم الشاشة) PFLxxx8، يمكنك عندها تشغيل التلفزيون الآخر من وضع الاستعداد انطلاقاً من هذا التلفزيون. احرص على تشغيل الإعدادات التشغيل مع اتصال Wi-Fi على التلفزيون الآخر. للبدء بتشغيل مع اتصال Wi-Fi، اضغط على وحدد Setup واضغط على OK. حدد إعدادات الشبكة < التشغيل مع اتصال Wi-Fi وحدد تشغيل واضغط على OK.

إذا تمت تلبية جميع الشروط على كلا جهازَي التلفزيون، يمكنك عندئذ استخدام نظام Multi room.

من الجهاز بواسطة التطبيق الذي تستخدمه لبدء تشغيل Miracast، يمكنك قطع الاتصال والتوقف عن مشاهدة شاشة الجهاز على التلفزيون. سيعود التلفزيون إلى البرنامج الأخير المحدد.

من التلفزيون للتوقف عن مشاهدة شاشة الجهاز على التلفزيون، يمكنك...
 • الضغط على التلفزيون لمشاهدة بث تلفزيوني
 • الضغط على لبدء نشاط آخر على التلفزيون
 • الضغط على SOURCE لفتح قائمة المصدر وتحديد جهاز موصول.

منع جهاز

في المرة الأولى التي تتلقى فيها طلب اتصال من جهاز، يمكنك منع الجهاز. وسيتم تجاهل هذا الطلب وجميع الطلبات اللاحقة الصادرة عن هذا الجهاز. لمنع جهاز، حدد منع... في نافذة الطلب، واضغط على OK.

إلغاء منع جميع الأجهزة يتم تخزين جميع الأجهزة التي سبق توصيلها ومنعها في لائحة اتصالات Wi-Fi Miracast. إذا قمت بمسح هذه اللائحة، فسيتم إلغاء منع جميع الأجهزة المنوعة.

لإلغاء منع جميع الأجهزة المنوعة...

- 1 - اضغط على وحدد الإعداد واضغط على OK.
- 2 - حدد إعدادات الشبكة < اتصالات Wi-Fi Miracast واضغط على OK.
- 3 - حدد مسح الكل واضغط على OK لمسح القائمة.
- 4 - اضغط على ، بشكل متكرر إذا لزم الأمر، لإغلاق القائمة.

منع جهاز تم توصيله مسبقاً إذا كنت تريد منع جهاز قمت توصيله مسبقاً، فستحتاج إلى مسح لائحة اتصالات Wi-Fi Miracast أولاً. إذا قمت بمسح هذه اللائحة، فسيتم إيقافك أن تقوم مرة أخرى بتأكيد الاتصال أو منعه لكل جهاز.

تأخير الشاشة

تبلغ مدة التأخير العادي عند مشاركة شاشة باستخدام Miracast حوالي ثانية واحدة. قد تطول مدة التأخير هذه إذا كنت تستخدم أجهزة/أجهزة كمبيوتر أكثر قدماً وأقل معالجة للطاقة.

المواصفات

- تخضع ميزة Miracast على هذا التلفزيون لبروتوكول HDCP ويتعذر عليها عرض المحتوى الممتاز المحمي بحقوق النشر الذي يرسله أحد الأجهزة.
- يبلغ الحد الأقصى لدقة الفيديو المعتمدة 720p.

Pause TV

يمكنك إيقاف البث التلفزيوني مؤقتًا واستئناف المشاهدة لاحقًا. يمكن إيقاف البث مؤقتًا على القنوات التلفزيونية الرقمية فقط. يجب توصيل محرك قرص ثابت USB لتخزين البث مؤقتًا. ويمكنك إيقاف البث مؤقتًا لمدة أقصاها 90 دقيقة. في التعليمات، اضغط على **■** لائحة وابحث عن محرك القرص الثابت USB، تثبيت للحصول على مزيد من المعلومات.

إيقاف البث مؤقتًا أو استئنافه
لإيقاف البث مؤقتًا، اضغط على **||** (إيقاف مؤقت). يظهر شريط التقدم لبرهة قصيرة على الشاشة.
لإعادة إظهار شريط التقدم، اضغط على **||** (إيقاف مؤقت) مرة أخرى. لاستئناف المشاهدة، اضغط على **▶** (تشغيل). يشير الرمز الموجود على الشاشة إلى أنك تشاهد بثًا تم إيقافه مؤقتًا.



العودة إلى البث التلفزيوني الفعلي
العودة إلى البث التلفزيوني الفعلي، اضغط على **■** (إيقاف).



عند التبديل إلى قناة رقمية، يبدأ محرك القرص الثابت USB بتخزين البث مؤقتًا. وعند التبديل إلى قناة رقمية أخرى، يتم تخزين بث القناة الجديدة مؤقتًا ومسح بث القناة السابقة. عند التبديل إلى جهاز موصول (مشغل قرص Blu-ray Disc أو جهاز استقبال رقمي)، يتوقف محرك القرص الثابت USB عن التخزين ويتم مسح البث. كما يتم مسح البث عند تبديل التلفزيون إلى وضع الاستعداد. أثناء تسجيل أحد البرامج على محرك قرص ثابت USB، لا يمكنك إيقاف البث مؤقتًا.

إعادة تشغيل فورية
أثناء مشاهدة البث من قناة رقمية، يمكنك إعادة تشغيل البث بشكل فوري بسهولة.

لإعادة تشغيل آخر 10 ثوان من بث التلفزيون المباشر، اضغط على **||** (إيقاف مؤقت) وعلى **◀** (يسار). يمكنك الضغط على **▶** بشكل متكرر حتى تبلغ بداية تخزين البث المؤقت أو النطاق الزمني الأقصى.

شريط التقدم

مع ظهور شريط التقدم على الشاشة، اضغط على **◀◀** (إرجاع) أو على **▶** (تقدم) لتحديد الموقع الذي تريد أن تبدأ منه مشاهدة البث الذي تم إيقافه مؤقتًا. اضغط على هذه المفاتيح بشكل متكرر لتغيير السرعة.

المواصفات

- لا يتوفر صوت الوصف الصوتي (التعليق) لضعيفي البصر للتشغيل في إيقاف البث التلفزيوني مؤقتًا أو التسجيل.
- يمكنك تخزين الترجمة الرقمية (DVB) للقناة مؤقتًا. ولا يمكنك إجراء تخزين مؤقت للترجمة التي تتأتى من خدمات النص. للتحقق من توافر الترجمة الرقمية (DVB)، أضبط القناة التلفزيونية واضغط على **||** **OPTIONS**، وحدد **≡** خيارات في شريط القوائم، ثم حدد لغة الترجمة لفتح لائحة الترجمة. لا يمكنك تخزين لغة الترجمة مؤقتًا إلا إذا كانت مسبوقة برمز DVB.

استخدام نظام Multi room

الاستخدام للمرة الأولى

عندما تبدأ تشغيل نظام Multi room للمرة الأولى، عليك تشغيل جهازي التلفزيون كليهما. بعد أن يتم توصيل هذا التلفزيون بالتلفزيون الآخر، سيظهر هذا الأخير تلقائيًا في قائمة الاستعراض حتى وإن كان في وضع الاستعداد.

دفع قناة تلفزيونية

مع نظام Multi room، يمكنك مشاهدة القناة التلفزيونية الحالية أو فتح قائمة القنوات الخاصة بالتلفزيون الآخر. إذا حددت قناة من القائمة، سيعمد التلفزيون الآخر موزدًا بموالف أقمار صناعية مدمج مع قنوات مثبتة أو محرك أقراص ثابت يحتوي على تسجيلات*، يمكنك أيضًا مشاهدتها على هذا التلفزيون. لا يمكنك تبديل القنوات فيما يكون التلفزيون الآخر في صدد التسجيل أو في وضع الإيقاف المؤقت للتلفزيون أو في صدد استخدام تطبيق Skype

لدفع قناة تلفزيونية من التلفزيون الآخر ومشاهدتها . . .

1 - احرص على أن يكون التلفزيون الآخر في وضع الاستعداد* أو قيد التشغيل.

2 - على هذا التلفزيون، اضغط على **SOURCE** وحدد استعراض الشبكة واضغط على **OK**.

3 - إذا لم يكن التلفزيون متصلًا بعد بشبكتك المنزلية، ستبدأ عملية تثبيت الشبكة تلقائيًا. أما إذا كان التلفزيون متصلًا مسبقًا، فانتقل إلى الخطوة 4.

4 - في قائمة استعراض الشبكة حدد اسم التلفزيون الآخر واضغط على **OK**. وإذا كان لديك عدة أجهزة تلفزيون في المنزل، قد تحتاج إلى تغيير اسم التلفزيون الآخر. يمكنك تنفيذ ذلك على التلفزيون نفسه.

5 - حدد المواد التي تريد مشاهدتها من التلفزيون الآخر . . .
• لمشاهدة القناة الحالية من التلفزيون الآخر، حدد القناة الحالية واضغط على **OK**.

• لفتح قائمة القنوات الخاصة بالتلفزيون الآخر، حدد مشاهدة التلفزيون واضغط على **▶** (الجهة اليمنى).

• لفتح قائمة الأقمار الصناعية الخاصة بالتلفزيون الآخر، حدد مشاهدة القنوات الفضائية واضغط على **▶** (الجهة اليمنى).



• لفتح قائمة التسجيلات* الخاصة بالتلفزيون الآخر، حدد مشاهدة التسجيلات واضغط على **▶** (جهة اليمنى).

• يمكنك تبديل القنوات باستخدام **+CH** / **-CH**. لا يمكنك تبديل القنوات عندما يكون التلفزيون الآخر في صدد التسجيل أو في وضع الإيقاف المؤقت للتلفزيون أو في صدد استخدام تطبيق Skype.

* لتشغيل التلفزيون الآخر من وضع الاستعداد أو لمشاهدة التسجيلات المخزنة عليه من محرك أقراص ثابت، ينبغي أن يكون رقم النوع في كل من جهازي التلفزيون منتهيًا بالرقم ثمانية، على سبيل المثال (حجم الشاشة) PFLxxx8.

اسم التلفزيون



لتغيير اسم التلفزيون، اضغط على **🏠** < الإعداد < إعدادات الشبكة < اسم شبكة التلفزيون.

لعرض لائحة التسجيلات والتسجيلات المجدولة، اضغط على ، وحدد  تسجيلات واضغط على OK.

في هذه اللائحة، يمكنك تحديد تسجيل لمشاهدته، أو إزالة برامج مسجلة، أو ضبط وقت انتهاء تسجيل جارٍ أو التحقق من المساحة المتوفرة على القرص. وفي هذه اللائحة يمكنك أيضاً جدولاً تسجيل تعين له بنفسك وقتاً للبدء ووقتاً للانتهاء، كتسجيل مؤقت غير مرتبط ببرنامج، إذا كانت إنترنت مصدر التلفزيون. لتعيين تسجيل مؤقت، حدد جدولاً تسجيل في أعلى الصفحة، واضغط على OK. عين القناة ونطاق التاريخ والوقت. لتأكيد التسجيل، حدد جدول واضغط على OK.





إزالة تسجيل مجدول
إزالة تسجيل مجدول، حدد لائحة التسجيلات القادمة في اللائحة، واضغط على OK. أو، يمكنك تحديد التسجيل المجدول والضغط على  **OPTIONS** وتحديد إلغاء التسجيل.

المواصفات

- أثناء تسجيل أحد البرامج، يمكنك مشاهدة برنامج سبق أن تم تسجيله.
- أثناء التسجيل، لا يمكنك تبديل القنوات التلفزيونية.
- أثناء التسجيل، لا يمكنك إيقاف بث التلفزيون بشكل مؤقت.
- للتسجيل، تحتاج جهات البث إلى إعداد ساعة موثوق به. إذا أعدت ضبط الساعة يدوياً، فقد يفشل التسجيل.
- ينعذر تسجيل صوت الوصف الصوتي (التعليق) لضعيفي البصر.
- يمكنك تسجيل الترجمة الرقمية (DVB) للقناة. ولكن لا يمكنك تسجيل الترجمة التي تنأتى من خدمات النص. للتحقق من توافر الترجمة الرقمية (DVB)، اضبط قناة تلفزيونية واضغط على  **OPTIONS**، وحدد  خيارات في شريط القوائم، وحدد لغة الترجمة لفتح لائحة الترجمة. لا يمكنك تسجيل لغة الترجمة إلا إذا كانت مسبقة برمز DVB.

مشاهدة تسجيل

لمشاهدة تسجيل، اضغط على ، وحدد  تسجيلات، ثم اضغط على OK. في اللائحة، حدد التسجيل واضغط على  (تشغيل) لبدء التشغيل.

يمكنك استخدام المفاتيح  (تقدم) أو  (إرجاع) أو  (إيقاف مؤقت) أو  (إيقاف) على جهاز التحكم عن بعد.



تسجيل منتهي الصلاحية

يمكن لجهات البث أن تحدد عدد الأيام التي يمكن خلالها مشاهدة التسجيل. يعرض التسجيل في اللائحة عدد الأيام قبل انتهاء صلاحيته.

فشل التسجيل

عندما تمنع جهة البث تسجيلاً مجدولاً أو عندما يتعرض البث للمقاطعة، توضع علامة على التسجيل تدل على فشله.

حذف تسجيل

لحذف تسجيل أجريته، حدده من اللائحة واضغط على  **OPTIONS** وحدد حذف التسجيل.

تسجيل برنامج

ما تحتاج إليه

- تسجيل برنامج تلفزيوني، تحتاج إلى ...
- محرك أقراص ثابت USB متصل مهياً على هذا التلفزيون
- قنوات تلفزيونية رقمية مثبتة على هذا التلفزيون (القنوات التي تريد مشاهدتها باستخدام وضع مشاهدة التلفزيون)
- تلقي معلومات القناة الخاصة بدليل التلفزيون المدمج (من محطة البث أو من الإنترنت)

في التعليمات، اضغط على  لائحة وابحث عن محرك قرص ثابت USB، تثبيت لتثبيت محرك قرص ثابت USB.

التسجيل الآن



لتسجيل البرنامج الذي تشاهده، اضغط على  (تسجيل) على جهاز التحكم عن بعد.





إذا كنت تتلقى معلومات دليل التلفزيون من إنترنت، فيمكنك ضبط وقت انتهاء التسجيل في النافذة المنبثقة قبل تأكيد التسجيل. إذا كنت تتلقى معلومات دليل التلفزيون من جهة البث، فسيبدأ التسجيل على الفور. ويمكنك ضبط وقت انتهاء التسجيل في لائحة التسجيلات لإيقاف التسجيل، اضغط على  (إيقاف).

جدولة التسجيل

يمكنك جدولة تسجيل برنامج لاحق لليوم الحالي أو لبضعة أيام اعتباراً من اليوم (بعد 8 أيام كحد أقصى).

- 1 - لجدولة تسجيل، اضغط على دليل. على صفحة دليل التلفزيون، حدد القناة والبرنامج الذي تريد تسجيله. يمكنك إدخال رقم القناة للانتقال بسرعة إلى القناة في اللائحة. اضغط على  (يمين) أو  (يسار) للتمرير عبر برامج إحدى القنوات. لتغيير تاريخ اللائحة، اضغط على  **OPTIONS** وحدد تحديد اليوم. في اللائحة، حدد اليوم المطلوب واضغط على OK. إذا كانت إنترنت مصدر دليل التلفزيون، فيمكنك تحديد التاريخ في أعلى الصفحة والضغط على OK.

- 2 - مع تمييز البرنامج، اضغط على  تسجيل أو اضغط على  **OPTIONS** وحدد تسجيل. يضيف التلفزيون وقتاً للتخزين المؤقت في نهاية البرنامج. ويمكنك إضافة تخزين مؤقت إضافي، عند الحاجة.

- 3 - حدد الجدول واضغط على OK. تتم جدولة البرنامج للتسجيل. يظهر تحذير بشكل تلقائي عند جدولة تسجيلات متداخلة. إذا كنت تخطط لتسجيل برنامج أثناء غيابك، تذكر ضرورة ترك التلفزيون في وضع الاستعداد ومحرك القرص الثابت USB في وضع التشغيل.

في التعليمات، اضغط على **لائحة** وابحث عن تسجيل برنامج للحصول على المزيد من المعلومات.

يمكنك استخدام تطبيق MyRemote على طرازات أجهزة التلفزيون من Philips التي يعود تصنيعها إلى العام 2009 وما بعده. إذا كان طراز التلفزيون يعود إلى العام 2009، فستحتاج إلى تحديث برامج التلفزيون وتنشيط JointSpace. وإذا كان طراز الجهاز يعود إلى العام 2010، فستحتاج فقط إلى تنشيط JointSpace على التلفزيون. أما طرازات التلفزيون التي تعود إلى العام 2011 وبعده فهي جاهزة لاستخدام تطبيق MyRemote. لمعرفة تاريخ صنع التلفزيون، تحقق من رقم النوع (مثلاً، xxPFLxxx4). إذا كان الرقم الأخير هو "4"، فهذا يعني أن طراز التلفزيون يعود إلى العام 2009. وإذا كان الرقم الأخير "5"، فهذا يعني أن طراز التلفزيون يعود إلى العام 2010. أما الرقم "6" فيشير إلى العام 2011 والرقم "7" إلى العام 2012 والرقم "8" إلى العام 2013.

5.7

تطبيق MyRemote

حول تطبيق MyRemote

الأمر التي ينجزها هذا التطبيق

- يقدم كل من تطبيق MyRemote وهذا التلفزيون ...
- التحكم - استخدم هاتفك الذكي أو جهاز الكمبيوتر اللوحي كجهاز تحكم عن بُعد بالتلفزيون
- SimplyShare - مشاركة الصور وملفات الموسيقى ومقاطع الفيديو من هاتفك الذكي أو من جهاز الكمبيوتر اللوحي
- دليل التلفزيون - مراجعة جدول البرامج التلفزيونية والتبديل إلى القناة التلفزيونية التي تريد مشاهدتها
- تسجيل MyRemote - جدولة عملية تسجيل في دليل التلفزيون بواسطة هاتفك الذكي أو جهاز الكمبيوتر اللوحي
- شاشة Wi-Fi الذكية - شاهد قناة تلفزيونية على هاتفك الذكي أو على جهاز الكمبيوتر اللوحي

يتوفر الإصدار v4.x من تطبيق MyRemote لأجهزة iPhone و iPad و Android™. قد تختلف وظائف تطبيق MyRemote بحسب الإصدار ونظام التشغيل المتوفران في الجهاز المحمول.



إنه برنامج مجاني يمكنك تنزيل تطبيق MyRemote مجاناً. تترتب عليك كلفة إضافية بسيطة إذا كنت تريد إضافة وظائف شاشة Wi-Fi الذكية.

اللغات

تتوفر اللغات التالية في تطبيق MyRemote: الإنجليزية والألمانية والفرنسية والإيطالية والإسبانية والبرتغالية والهولندية والروسية. إذا لم تكن أي لغة من هذه اللغات معينة على جهازك المحمول، تتبدل لغة تطبيق MyRemote تلقائياً إلى الإنجليزية.

يخضع تطبيق MyRemote للتطوير المستمر. وستتضمن إصداراته اللاحقة وظائف جديدة يتم توفيرها تدريجياً. تحقق بانتظام من توفر تحديثات جديدة لتطبيق MyRemote في متاجر التطبيقات.

إن Apple Inc. و iPhone و iPad هي علامات تجارية لشركة Apple Inc. المسجلة في الولايات المتحدة وفي بلدان أخرى.

إن Google Inc. هي علامة تجارية لشركة Google Inc. Google Play هي علامة تجارية لشركة Google Inc.

استخدام التطبيق على أجهزة تلفزيون أخرى من Philips

تطبيق MyRemote على أجهزة التلفزيون الأخرى

شبكة

الشبكة المنزلية



الشبكة المنزلية

للاستمتاع باستخدام تطبيق MyRemote، يجب توصيل التلفزيون والهاتف الذكي والكمبيوتر اللوحي والكمبيوتر بالشبكة المنزلية.

لتوصيل التلفزيون بالشبكة المنزلية ...

- 1 - قم بتوصيل موجه الشبكة بالإنترنت، إذا لم يكن قد تم توصيله بعد (اتصال نطاق ترددي عريض بالإنترنت).
 - 2 - قم بتوصيل التلفزيون بموجه الشبكة. يمكنك إجراء ذلك سلكياً أو لاسلكياً.
- في التعليمات، اضغط على **لائحة** وابحث عن شبكة، لاسلكية أو شبكة، سلكية للحصول على مزيد من المعلومات.

برنامج خادم الوسائط

برنامج خادم الوسائط

إذا أردت عرض الصور أو تشغيل الموسيقى ومقاطع الفيديو من الكمبيوتر على التلفزيون، يجب تثبيت برنامج خادم الوسائط على الكمبيوتر. يجب إعداد برنامج خادم الوسائط هذا لمشاركة ملفاتك على الشبكة المنزلية. في التعليمات، اضغط على **لائحة** وابحث عن خوادم الوسائط المعتمدة لللائحة برامج خادم الوسائط المتوافقة مع التلفزيون.

عارض الوسائط الرقمية - DMR

عارض الوسائط الرقمية - DMR

إذا تعذر تشغيل ملفات الوسائط على التلفزيون، فتأكد من تشغيل عارض الوسائط الرقمية. يكون عارض الوسائط الرقمية قيد التشغيل، كإعداد مصنع.

للتحقق مما إذا كان عارض الوسائط الرقمية قيد التشغيل ...

- 1 - اضغط على **🏠** وحدد **⚙️** الإعداد واضغط على OK.
- 2 - حدد إعدادات الشبكة واضغط على OK.
- 3 - حدد عارض الوسائط الرقمية - DMR واضغط على OK.



Google play
لتنزيل التطبيق على جهاز Android، اذهب إلى Google play وابحث عن التطبيق Philips MyRemote.



قائمة التطبيق

انطلاقاً من قائمة تطبيق MyRemote، يمكنك بدء تشغيل مختلف وظائف تطبيق MyRemote. ما عليك سوى الضغط على الوظيفة لفتحها. للعودة إلى قائمة التطبيق، اضغط على زر قائمة التطبيق في أعلى الصفحة.

تلميحات الأدوات

لمعرفة الوظائف المحددة للأزرار الخاصة بالتطبيق، اضغط على الرمز ❶. تظهر نصائح الأدوات أعلى الأزرار المتوفرة. لإغلاق تلميحات الأدوات، اضغط على أي مكان من شاشة اللمس.

تحديد جهاز

في قائمة تطبيق MyRemote يمكنك تحديد الجهاز، على سبيل المثال هذا التلفزيون، حيث تريد استخدام جميع وظائف التطبيق. اضغط على الزر تحديد الجهاز في الزاوية العليا على يمين قائمة التطبيق.

يمكنك التحقق من توافق تطبيق MyRemote مع منتجاتك الأخرى من Philips بزيارة صفحة دعم المنتج على الإنترنت على الموقع www.philips.com/support. تحقق أيضاً من تحديث المنتج من Philips بواسطة آخر البرامج.

وظائف التطبيق

SimplyShare



بفضل SimplyShare، يمكنك إرسال ملفات الوسائط، كالصور أو الموسيقى أو مقاطع الفيديو من جهاز متصل بشبكتك المنزلية إلى جهاز آخر متصل بشبكتك.*



- 4 - حدد تشغيل واضغط على OK.
- 5 - اضغط على ، بشكل متكرر إذا لزم الأمر، لإغلاق القائمة.

اسم الشبكة التلفزيونية



اسم الشبكة التلفزيونية عند وجود أكثر من جهاز تلفزيون واحد على الشبكة المنزلية، يمكنك إعادة تسمية التلفزيون في إعدادات الشبكة. لإعادة تسمية التلفزيون...

- 1 - اضغط على  وحدد  الإعداد واضغط على OK.
- 2 - حدد إعدادات الشبكة واضغط على OK.
- 3 - حدد اسم شبكة التلفزيون واضغط على OK لعرض الاسم الحالي. يمكنك استخدام لوحة المفاتيح على جهاز التحكم عن بعد لتغيير اسم شبكة التلفزيون.
- 4 - حدد تم واضغط على OK عندما تصبح جاهزاً.
- 5 - اضغط على ، بشكل متكرر إذا لزم الأمر، لإغلاق القائمة.

التشغيل بواسطة اتصال Wi-Fi - WoWLAN (الاستيقاظ عبر الشبكة المحلية)

يمكنك تشغيل هذا التلفاز من الهاتف الذكي أو الكمبيوتر اللوحي إذا كان التلفزيون في وضع الاستعداد. يجب تعيين التشغيل بواسطة Wi-Fi (WoWLAN) إلى تشغيل.

للتشغيل هذا الإعداد...

- 1 - اضغط على  وحدد  الإعداد واضغط على OK.
- 2 - حدد إعدادات الشبكة < التشغيل بواسطة اتصال Wi-Fi (WoWLAN).
- 3 - حدد تشغيل واضغط على OK.
- 4 - اضغط على ، بشكل متكرر إذا لزم الأمر، لإغلاق القائمة.

تنزيل التطبيق

لتنزيل تطبيق MyRemote على هاتفك الذكي أو جهازك اللوحي، يمكنك استخدام رموز QR الموجودة في هذه الصفحة. حدد نظام التشغيل (أو نوع الجهاز) الذي تحتاجه واستخدم قارئ رمز QR للانتقال إلى صفحة التنزيل مباشرة.

Apple iPhone

لتنزيل التطبيق على جهاز iPhone، اذهب إلى App Store من Apple وابحث عن التطبيق Philips MyRemote.



Apple iPad

لتنزيل التطبيق على جهاز iPad، اذهب إلى App Store من Apple وابحث عن التطبيق Philips MyRemote HD.

افتح SimplyShare في تطبيق MyRemote، اضغط على زر SimplyShare في قائمة تطبيق MyRemote.

تحديد جهاز لإرسال الوسائط منه

- 1 - اضغط على الشريط الأبيض في الأعلى لفتح لائحة الأجهزة المتوفرة على شبكتك.
- 2 - اضغط على جهاز في اللائحة.

تحديد جهاز لتشغيل الوسائط

- 1 - اضغط على الشريط الأبيض في الأسفل لفتح لائحة الأجهزة المتوفرة على شبكتك.
- 2 - اضغط على جهاز في اللائحة.

تحديد ملف وسائط

تقوم بعض الأجهزة التي ترسل الملفات بتقديمها حسب نوع الوسائط. في هذه الحالة، يمكنك تحديد نوع الوسائط الذي تبحث عنه - موسيقى أو مقاطع فيديو أو صور.

- 1 - اضغط على نوع الوسائط التي تبحث عنها.
- 2 - في اللائحة، اضغط على الأغنية أو الفيديو أو الصورة لتشغيلها على الجهاز الذي حددته.

تنسيقات الوسائط المتوافقة

يمكن تشغيل مجموعة كبيرة من تنسيقات الوسائط على التلفزيون.

في التعليمات، اضغط على  لائحة وابحث عن تنسيقات التشغيل للحصول على لائحة بتنسيقات الملفات المتوافقة مع التلفزيون.

* يمكنك التحقق من توافق تطبيق MyRemote مع منتجك المحدد من Philips بزيارة صفحة دعم المنتج على الإنترنت على الموقع www.philips.com/support. تحقق أيضاً من ترقية المنتج من Philips بواسطة آخر البرامج.

دليل التلفزيون

ما تحتاج إليه

عرض دليل التلفزيون على هاتفك الذكي أو على جهاز الكمبيوتر اللوحي.

- ينبغي توافر دليل تلفزيون يحتوي على معلومات القنوات والبرامج في التلفزيون
- ينبغي أن يكون الإنترنت مصدر معلومات دليل التلفزيون
- ينبغي أن يكون دليل التلفزيون متصلاً بالهاتف الذكي أو بجهاز الكمبيوتر اللوحي

للحصول على مزيد من المعلومات حول دليل التلفزيون، اضغط على  لائحة وابحث عن دليل التلفزيون.

التسجيل بواسطة تطبيق MyRemote

لجدولة عملية تسجيل في دليل التلفزيون بواسطة هاتفك الذكي أو جهاز الكمبيوتر اللوحي . . .



- توصيل محرك أقراص ثابت USB بالتلفزيون وتثبيتته
- احرص على تشغيل الإعداد تسجيل MyRemote
- قبل استخدام وظيفة تسجيل MyRemote، عليك تشغيل التلفزيون الذي في وضع الاستعداد مجدداً

للحصول على مزيد من المعلومات حول محرك أقراص ثابت USB، اضغط على  لائحة وابحث عن محرك أقراص ثابت USB.

الإعداد

افتح دليل التلفزيون على هاتفك الذكي أو على جهاز الكمبيوتر اللوحي، ينبغي أن يكون دليل التلفزيون متصلاً بالجهاز المحمول لديك.

وكذلك أيضاً، تحقق أولاً مما إذا كان دليل التلفزيون المتوفر في التلفزيون لديك محدثاً من الإنترنت.

- 1 - اضغط على  وحدد  الإعداد واضغط على OK.
- 2 - حدد إعدادات التلفزيون < إعدادات عامة > دليل التلفزيون.
- 3 - حدد من إنترنت واضغط على OK.
- 4 - اضغط على ، بشكل متكرر إذا لزم الأمر، لإغلاق القائمة.



التوصيل بالتلفزيون

لربط هاتفك الذكي أو جهاز الكمبيوتر اللوحي بدليل التلفزيون المتوفر في التلفزيون . . .

- 1 - اضغط على GUIDE على جهاز التحكم عن بعد لفتح دليل التلفزيون على التلفزيون.
- 2 - اضغط على المفتاح  (أصفر) لفتح لائحة الأجهزة المحمولة التي تم الكشف عنها.
- 3 - حدد ربط جهاز محمول، واضغط على OK لعرض الرمز الممكن للربط.
- 4 - على الجهاز المحمول، ابدأ تشغيل تطبيق MyRemote واضغط على زر الإعداد على القائمة الرئيسية.
- 5 - اضغط على العنصر TV guide.
- 6 - أدخل الرمز لإنشاء الاتصال.

إعداد التسجيل بواسطة تطبيق MyRemote

احرص على تشغيل هذا الإعداد لجدولة عملية تسجيل.

- 1 - اضغط على  وحدد  الإعداد واضغط على OK.
- 2 - حدد إعدادات الشبكة < التسجيل بواسطة تطبيق MyRemote.
- 3 - حدد تشغيل واضغط على OK.
- 4 - اضغط على ، بشكل متكرر إذا لزم الأمر، لإغلاق القائمة.

استخدام دليل التلفزيون

باستخدام وظيفة دليل التلفزيون، يمكنك استدعاء دليل التلفزيون على هاتفك الذكي أو جهاز الكمبيوتر اللوحي. يمكنك مراجعة جدول التلفزيون وقراءة معلومات البرامج. كما يمكنك الضغط على عنوان البرنامج لتبديل التلفزيون إلى القناة المحددة مباشرة. إذا توفر لديك محرك أقراص ثابت USB مثبت على التلفزيون، يمكنك جدولة عمليات التسجيل على التلفزيون انطلاقاً من هاتفك الذكي أو من جهاز الكمبيوتر اللوحي.



Program

افتح دليل التلفزيون، اضغط على زر دليل التلفزيون في قائمة تطبيق MyRemote.

عندما تضغط على زر دليل التلفزيون للمرة الأولى، سيطلب منك ربط جهاز الكمبيوتر اللوحي والتلفزيون ببعضهما البعض، في حال لم يتم ربطهما مسبقاً.

جدولة التسجيل

باستخدام تطبيق MyRemote يمكنك جدولة عملية تسجيل في دليل التلفزيون.

لمزيد من المعلومات حول التسجيل، اضغط على  لائحة، وابحث عن التسجيل.

التحكم

باستخدام وظيفة التحكم في القائمة الرئيسية الخاصة بتطبيق MyRemote، ستتمكن من تحويل الهاتف الذكي أو جهاز الكمبيوتر اللوحي إلى جهاز تحكم كامل عن بعد بالتلفزيون.

مشاهدة قناة تلفزيونية

لمشاهدة قناة تلفزيونية بواسطة وظيفة شاشة Wi-Fi الذكية، اضغط على شاشة Wi-Fi الذكية في قائمة التطبيق. ستُظهر شاشة Wi-Fi الذكية القناة التلفزيونية التي تُعرض حالياً على التلفزيون. إذا تم تبديل التلفزيون إلى جهاز موصل، فستحتاج إلى إعادة تبديل التلفزيون إلى مشاهدة التلفزيون أو إلى مشاهدة القنوات الفضائية (في حال توافر موالف أقمار صناعية مضمن).

تبديل القنوات التلفزيونية

لتبديل القنوات التلفزيونية، اسحب شاشة اللمس على الهاتف الذكي أو الجهاز اللوحي. اسحب إلى اليمين لمشاهدة القناة السابقة أو إلى اليسار لمشاهدة القناة التالية. يتبع تسلسل القنوات الترتيب القائم في لائحة القنوات التلفزيونية.

كما يمكنك استخدام شريط القنوات للبحث عن القنوات التلفزيونية وتشغيلها.

إيقاف البث التلفزيوني مؤقتاً والتسجيل

إذا أوقفت البث التلفزيوني مؤقتاً على التلفزيون أو بدأت تسجيل البث على التلفزيون (على محرك القرص الثابت USB الموصول)، ستتوقف شاشة Wi-Fi الذكية عن العمل.

الصوت

الصوت الذي يصحب القناة التلفزيونية هو صوت أحادي.

الترجمات

لا يتم اعتماد الترجمة على شاشة Wi-Fi الذكية.

شريط القنوات

للتبديل إلى قناة للأعلى أو للأسفل في لائحة القنوات التلفزيونية، يمكنك عرض شريط القنوات. لعرض شريط القنوات، اضغط مرة واحدة على وسط شاشة اللمس. يظهر شريط القنوات أسفل الشاشة وشريط الأدوات أعلاها. يمكنك سحب شريط القنوات والبحث عن قناة تلفزيونية. للتبديل إلى قناة تلفزيونية، اضغط على رمز القناة مرة واحدة. لإغلاق شريط القنوات وشريط الأدوات، اضغط على وسط الشاشة مرة أخرى.

شريط الأدوات

في شريط الأدوات في شاشة Wi-Fi الذكية، يمكنك تحديد تنسيق الصورة أو تحديد لائحة القنوات التلفزيونية أو الفضائية (في حال توفرها في التلفزيون) أو فتح تلميحات الأدوات أو تشغيل التلفزيون في وضع الاستعداد.

لعرض شريط الأدوات، اضغط على وسط شاشة اللمس مرة واحدة. يظهر شريط الأدوات أعلى الشاشة، كما يظهر شريط القنوات. لإغلاق شريط القنوات وشريط الأدوات، اضغط على وسط الشاشة مرة أخرى.

زر قائمة التطبيق

للعودة إلى قائمة تطبيق MyRemote، اضغط على زر قائمة التطبيق.

ميزان

لتغيير مقياس الصورة لاحتواء الشاشة فقط أو ملء الشاشة كلياً، اضغط على زر المقياس للتبديل بين ملء الشاشة واحتواء الشاشة.

التلفزيون أو الأقمار الصناعية

إذا توفر لديك موالف أقمار صناعية مضمن في التلفزيون، فيمكنك تحديد لائحة القنوات أو مشاهدة التلفزيون أو مشاهدة الأقمار الصناعية. يعرض الزر لائحة القنوات المحددة حالياً.



اضغط على زر Control لتحديد التلفزيون (أو مشغل أقراص Blu-ray Disc أو نظام المسرح المنزلي من Philips) الذي تريد التحكم به. اضغط على رمز الجهاز لعرض جهاز التحكم عن بعد الخاص به.

شاشة Wi-Fi الذكية

ما تحتاج إليه

بفضل وظيفة شاشة Wi-Fi الذكية، يمكنك مشاهدة قناة تلفزيون رقمي من التلفزيون على الهاتف الذكي أو الكمبيوتر اللوحي. إذا كنت تستخدم نظام تشغيل Android، يمكنك عرض القنوات التلفزيونية التي لا تخضع للتشفير.



Wi-Fi smart screen

ما تحتاج إليه

لمشاهدة التلفزيون على هاتفك الذكي أو على جهاز الكمبيوتر اللوحي...
• ينبغي أن تتوفر لديك القنوات التلفزيونية الرقمية مثبتة على التلفزيون (القنوات التي تشاهدها عبر ميزة مشاهدة التلفزيون)
• ينبغي تشغيل التلفزيون
• ينبغي أن تكون شبكتك المنزلية آمنة. احفظ أمن شبكتك بواسطة WEP أو WPA أو WPA2 أو قم بإعدادها باستخدام WPS.
• ينبغي تشغيل الإعدادات شاشة Wi-Fi الذكية. اضغط على (القائمة الرئيسية) < الإعدادات < إعدادات الشبكة < شاشة Wi-Fi الذكية.

شراء شاشة Wi-Fi الذكية

كيفية الشراء

اضغط على شاشة Wi-Fi الذكية في قائمة التطبيق لفتح الوظيفة. إذا لم تكن قد اشتريت هذه الوظيفة بعد، فسيطلب منك شراؤها عبر الإنترنت. بعد إتمام الشراء، تفتح وظيفة شاشة Wi-Fi الذكية تلقائياً وتتسنى لك مشاهدة التلفزيون.

تصنيف الأبوين

لقد صنفت بعض جهات البث الرقمي برامجها. عندما يكون التصنيف مساوياً للتصنيف العمري الذي حدده لطفلك أو أكبر، فسيتم إقفال البرنامج. وتحتاج إلى رمز PIN لإلغاء القفل ومشاهدة البرنامج لتشغيل وظيفة التصنيف الأبوي، اضغط على زر الإعداد في قائمة التطبيق. شغل التصنيف الأبوي وعين رمز PIN وعين العمر. يتم تعيين التصنيف الأبوي في تطبيق MyRemote لمشاهدة التلفزيون على الهاتف الذكي أو الجهاز اللوحي، وليس على التلفزيون. في حال نسيت رمز PIN، يتعين عليك إعادة تثبيت تطبيق MyRemote من متجر التطبيقات. على صفحة الشراء الخاصة بشاشة Wi-Fi الذكية، يمكنك استرداد العنصر الذي اشتريته من دون أي كلفة.

لتغيير لائحة القنوات الحالية، اضغط على الزر واضغط على التلفزيون أو الأقمار الصناعية لتحديد لائحة القنوات التي تريدها. وفي حال لم يتوفر لديك موالف أقمار صناعية مضمن، فلن يتوفر أي زر تحديد.

ما هو Skype؟

يمكنك إجراء مكالمات فيديو مجانية على التلفزيون باستخدام Skype™. يمكنك الاتصال بأصدقائك من أي مكان في العالم ورؤيتهم. تحدث مع أصدقائك وشاهدهم على شاشة التلفزيون الكبيرة.



يجب أن يكون التلفزيون متصلاً بالإنترنت قبل أن تقوم بإعداد Skype. ويمكنك توصيل التلفزيون إما سلكياً أو لاسلكياً. لمزيد من المعلومات حول كيفية توصيل التلفزيون بالإنترنت، اضغط على **لائحة** وابحث عن شبكة، لاسلكية.

حساب Skype

لاستخدام Skype، ستحتاج إلى إنشاء حساب Skype لك أو لعائلتك. ويمكنك إنشاء حساب Skype جديد على التلفزيون أو الكمبيوتر.

رصيد Skype أو اشتراكات Skype

يمكنك الاتصال بالهواتف العادية أو الهواتف المحمولة بتكلفة بسيطة باستخدام Skype. باستخدام الكمبيوتر، يمكنك شراء رصيد Skype أو الاشتراك في Skype عند زيارة الموقع www.skype.com

بدء تشغيل Skype

الكاميرا والميكروفون

يأتي هذا التلفزيون مع كاميرا وميكروفون مضمنين، ويقعان إلى يمين العلامة التجارية للتلفزيون. عندما تكون الكاميرا قيد التشغيل، يضيء مؤشر أزرق اللون. يمكن لـ Skype استخدام مكبرات صوت التلفزيون فقط وسيقوم بتشغيلها دائماً.

لتقادي التصوير غير المقصود، يمكنك تغطية عدسة الكاميرا بواسطة الباب المنزلق الصغير. اعثر على الباب المنزلق الصغير تحت الكاميرا. اسحب نحو اليسار لتغطية العدسات أو نحو اليمين للكشف عنها.



في إعدادات Skype، يمكنك اختبار الكاميرا أو تعيين مستوى التكبير/التصغير.

تسجيل الدخول - حساب جديد

عندما يكون التلفزيون متصلاً بالإنترنت وكاميرا التلفزيون مثبتة أو مضمّنة، يمكنك بدء تشغيل Skype على التلفزيون.

افتح صفحة تسجيل الدخول إلى Skype، اضغط على **↑** لفتح القائمة الرئيسية، وحدد Skype واضغط على OK. أدخل اسم Skype وكلمة المرور، حدد تسجيل الدخول واضغط على OK. تفتح قائمة Skype على الشاشة.

هل نسيت اسم Skype وكلمة المرور؟

ابدأ تشغيل Skype على الكمبيوتر للحصول على كلمة مرور مؤقتة من Skype.

إنشاء حساب جديد

إذا لم يكن قد اخترت اسماً وكلمة مرور في Skype بعد، فيمكنك إنشاء حساب جديد في صفحة تسجيل الدخول على التلفزيون.

1 - على صفحة تسجيل الدخول، حدد حساب جديد واضغط على OK.

2 - أنشئ حسابك الجديد.

- الاسم الكامل

أدخل اسمك الكامل.

- اسم Skype

أدخل اسماً يكون بمثابة اسم Skype خاص بك. وسيظهر اسم Skype

الذي تختاره في لائحة جهات الاتصال الخاصة بمستخدمي Skype

الآخرين. يجب أن يبدأ اسم Skype بحرف، كبير أو صغير. ويجب أن

يتألف من 6 إلى 32 حرفاً، ويمكنه أن يحتوي على أرقام. يجب ألا يحتوي اسم Skype على مسافة.

- كلمة المرور

أدخل كلمة مرور. يجب أن تتألف كلمة المرور من 6 إلى 20 حرفاً ويجب أن

تحتوي على حرف واحد أو رقم واحد على الأقل. ولا يمكنها أن تحتوي

على أحرف خاصة مثل علامة تجارية أو رمز نقطي أو علامة اليورو. يجب

ألا تحتوي كلمة مرور Skype على مسافة.

- البريد الإلكتروني

أدخل عنوان بريدك الإلكتروني.

3 - اقرأ شروط الاستخدام الخاصة ببرنامج Skype ووافق عليها.

4 - إذا تمت الموافقة على حسابك الجديد، فسيتم تسجيل دخولك.

يمكنك تعديل ملف تعريفك في Skype أو إكماله على الكمبيوتر. ابدأ بتشغيل Skype على الكمبيوتر، سجل دخولك باستخدام اسم وكلمة مرور Skype وافتح ملف تعريفك في Skype. يمكنك تغيير صورة ملف تعريفك وإضافة رسالة حول حالتك أو تعيين إعدادات الخصوصية.

يمكن لجهات الاتصال أن ترى أنك متصل ولكنك تريد عدم التعرض للإزعاج. ويمكن لجهات الاتصال أن تتصل بك وسيتم تنبيهك بواسطة الصوت.



- خفي -
ستبدو وكأنك غير متصل لجميع جهات الاتصال، ولكن يمكنك مع ذلك استخدام Skype كالمعتاد. يمكنك استخدام Skype بدون التعرض لإزعاج المكالمات الواردة.



- غير متصل -
يظهر تلقائياً إذا لم تكن قد سجلت دخولك إلى Skype. كما يمكنك أن تعين بنفسك حالتك إلى غير متصل.

أرقام الهواتف العادية أو الهواتف المحمولة يمكنك أيضاً إضافة رقم هاتف أرضي أو رقم هاتف محمول إلى لائحة جهات الاتصال سيتم وضع علامة بواسطة هذا الرمز على جهة اتصال من هذا النوع.



إضافة جهة اتصال

إذا كنت تعرف اسم Skype أو عنوان البريد الإلكتروني لأحد أصدقائك، فيمكنك إضافته بسهولة إلى لائحة جهات الاتصال. إذا كنت لا تعلم اسم Skype أو البريد الإلكتروني لأحد الأصدقاء، فيمكنك أيضاً أن تحاول البحث عنه حسب اسمه.

- 1 - في شريط القوائم، حدد صفحة جهات الاتصال. يمكنك الضغط على LIST أو للانتقال بسرعة إلى شريط القوائم.
- 2 - اضغط على إضافة جهة اتصال.
- 3 - في الحقل النصي، أدخل اسم Skype أو عنوان بريد إلكتروني أو اسماً. استخدم لوحة المفاتيح على جهاز التحكم عن بعد لإدخال النص.
- 4 - حدد بحث واضغط على OK.
- 5 - سيبحث Skype عن مستخدمين متطابقين مع بحثك. لمعرفة ما إذا كنت قد حددت الشخص الذي تبحث عنه، اضغط على INFO للحصول على تفاصيل جهة الاتصال.
- 6 - إذا كان هذا الشخص هو الذي تبحث عنه، فحدد إضافة واضغط على OK.



يجب على جهة الاتصال التي أضفتها مؤخراً أن تقبل طلبك لكي تضيف اسمها إلى لائحة جهات الاتصال الخاصة بك. وستظهر جهة الاتصال الجديدة غير متصلة حتى قبول طلبك.

قبول طلب صادر عن جهة اتصال
يمكن لمستخدمي Skype آخرين دعوتك لكي تكون على لائحة جهات الاتصال الخاصة بهم سيتم إعلامك بالطلب، الذي يمكنك قبوله أو رفضه.

لا تتوفر مكالمات طوارئ



لا يمكن إجراء مكالمات طوارئ - لا تعتبر Skype خدمة بديلاً عن الهاتف العادي ولا يمكن استخدامها في مكالمات الطوارئ.

6.3

جهات الاتصال

صفحة جهات الاتصال

على صفحة جهات الاتصال، يمكنك العثور على لأحذك التي تتضمن جهات اتصال Skype. وتظهر جهات الاتصال مع اسم Skype الخاص بها. على هذه الصفحة، يمكنك إضافة جهات اتصال أو حذفها أو منعها. ويمكنك عرض تفاصيل جهة اتصال أو عرض محفوظات المكالمات التي أجريتها معها.

معلومات جهات الاتصال

لعرض تفاصيل تتعلق بجهة اتصال، حدد جهة اتصال واضغط على INFO.

محفوظات الاتصال

لعرض المكالمات التي أجريتها مع جهة اتصال، اضغط على محفوظات الاتصال.

عندما تسجل دخولك باستخدام حساب Skype آخر على هذا التلفزيون، سيتم مسح محفوظات كل جهات الاتصال الخاصة بحسابك.

حالة الاتصال

لمعرفة ما إذا كانت إحدى جهات الاتصال متصلة بإنترنت، يمكنك التحقق من رمز حالة الاتصال الواقع إلى جانب اسم Skype الخاص بجهة الاتصال هذه. كما هو الحال مع المستخدمين الآخرين، ستظهر أيضاً حالة اتصالاتك على صفحات جهات الاتصال الخاصة بهم. ولكن، يمكنك تغيير حالة اتصالاتك تماماً كالمستخدمين الآخرين.

1 - على صفحة جهات الاتصال، اضغط على OPTIONS وحدد حالة الاتصال.

2 - في اللائحة، حدد حالة واضغط على OK.

في كل مرة تقوم فيها بتشغيل التلفزيون، يتم تبديل حالتك وإعادتها إلى متصل.



- متصل -

هذا هو إعدادك العادي عند تسجيل الدخول إلى Skype. ويمكن لجهات الاتصال أن ترى أنك متصل ويمكنها الاتصال بك.



- بالخارج -

يمكن لجهات الاتصال أن ترى أنك سجلت دخولك ولكنك لا تشاهد التلفزيون بالضرورة. ومع ذلك، يمكن لجهات الاتصال هذه أن تحاول الاتصال بك.



- الرجاء عدم الإزعاج -

لإنهاء المكالمات الصوتية، حدد الزر إنهاء المكالمات واضغط على OK.

عند إجراء مكالمات صوتية، يمكنك التبديل إلى مكالمات فيديو للتبديل إلى مكالمات فيديو، اضغط على  لتشغيل الكاميرا.

يمكن لجهة اتصال أن تضيفك إلى مكالمات صوتية مع أكثر من مشترك واحد. ولا يمكنك أن تضيف مشتركاً إضافياً بنفسك.

الاتصال بالهواتف العادية والهواتف المحمولة

باستخدام Skype، يمكنك أيضاً الاتصال بأرقام الهواتف الأرضية والهواتف المحمولة للاتصال بالهواتف، ستحتاج إلى شراء رصيد Skype على حساب Skype على الكمبيوتر. ويمكنك شراء رصيد Skype أو الاشتراك في اشتراك Skype.



الاتصال بهاتف

- 1 - حدد  الاتصال بأرقام الهاتف في شريط القوائم. يمكنك الضغط على LIST  للانتقال بسرعة إلى شريط القوائم.
- 2 - أدخل رقم الهاتف باستخدام مفاتيح جهاز التحكم عن بعد أو حدد الأرقام على لوحة الطلب الموجودة على الشاشة. لإدخال علامة + (الجمع)، اضغط على  +. لإدخال علامة * (علامة نجمية)، اضغط على  *. لإدخال علامة # (علامة الرقم)، اضغط على  #. لحذف رقم واحد، اضغط على  Backspace.

3 - بعد إدخال الرقم الكامل، حدد الزر اتصال واضغط على OK لبدء الاتصال.

لكتم صوت الميكروفون أثناء الاتصال، اضغط على  كتم الصوت.

لإنهاء مكالمات هاتفية، اضغط على الزر إنهاء المكالمات واضغط على OK.

لائحة أرقام الهواتف التي تم الاتصال بها مؤخراً إذا اتصلت في وقت سابق ببعض أرقام الهواتف باستخدام Skype، فيمكنك تحديد رقم هاتف من اللائحة إلى اليمين الصفحة. لمسح رقم الهاتف المحدد، اضغط على  مسح الرقم. لإضافة رقم الهاتف هذا إلى لائحة جهات الاتصال، اضغط على  إضافة إلى جهات الاتصال. لمسح كل أرقام الهواتف، اضغط على  مسح الكل.



لا يمكن إجراء مكالمات طوارئ - لا تعتبر خدمة بديلاً عن الهاتف العادي ولا يمكن استخدامها في مكالمات الطوارئ.

تلقي مكالمات



عند تسجيل دخولك إلى Skype ومشاهدة التلفزيون، ستظهر رسالة على الشاشة لإعلامك بوجود مكالمات واردة. يفيدك هذا الإعلام باسم الشخص المتصل ويمكنك قبول المكالمات أو رفضها. لقبول المكالمات، حدد زر الإجابة في الإعلام واضغط على OK. لرفض المكالمات، حدد الزر رفض ثم اضغط على OK.

كما ستظهر على الفور طلبات جهات الاتصال الجديدة.

استخدام Skype أثناء تأجير الأفلام وإيقاف بث التلفزيون أثناء مشاهدة فيلم تم تأجيره من جهة بث أو متجر فيديو، أو أثناء استخدام إيقاف بث التلفزيون، سيؤدي قبول مكالمات Skype إلى مقاطعة الفيلم أو البرنامج المتوقف مؤقتاً. لاستئناف مشاهدة الفيلم الذي تم تأجيره، ستحتاج إلى العودة إلى متجر الفيديو أو خدمة جهة البث. لا تسمح بعض متاجر الفيديو والخدمات بإعادة تشغيل الفيلم. وسيتم فقدان تخزين برنامج إيقاف بث التلفزيون.

منع جهة اتصال

يمكنك منع أي مستخدم Skype من العثور عليك أثناء الاتصال. سيتعذر على جهة الاتصال التي تم منعها من الاتصال بك بواسطة Skype. ولن يتم إرسال أي إعلام إلى جهة الاتصال التي تم منعها، وستبدو دائماً غير متصل في لائحة جهات الاتصال الخاصة بجهة الاتصال التي تم منعها.

على صفحة  جهات الاتصال، حدد جهة اتصال واضغط على  منع جهة الاتصال.

يمكنك دائماً إلغاء منع جهة اتصال. لإلغاء منع جهة اتصال، حددتها من القائمة واضغط على  إلغاء منع جهة الاتصال.



في لائحة جهات الاتصال، يكون لجهة الاتصال التي تم منعها هذا الرمز.

لعرض لائحة تتضمن جهات الاتصال التي تم منعها، اضغط على  OPTIONS، وحدد جهات الاتصال التي تم منعها. لإلغاء منع شخص في القائمة، حدد الاسم واضغط على OK.

6.4



الاتصال على Skype

مكالمة الفيديو والمكالمة الصوتية

إجراء مكالمات فيديو





عند إجراء مكالمات فيديو، يمكنك الاتصال بأصدقائك ورؤيتهم على شاشة التلفزيون مجاناً.

إجراء مكالمات فيديو

على صفحة  جهات الاتصال، حدد الشخص الذي تريد الاتصال به ثم حدد الزر  aA مكالمات فيديو واضغط على OK.

إذا كان لدى جهة الاتصال كاميرا موصولة وإذا قبلت المكالمات، فستتمكن من مشاهدة الشخص على التلفزيون في وضع ملء الشاشة. عندما تكون كاميرا التلفزيون قيد التشغيل، سيضاء مؤشر LED الأزرق. ويمكنك التحقق مما يمكن لجهة الاتصال رؤيته، في شاشة التلفزيون الصغيرة.



يمكنك كتم صوت الميكروفون أثناء إجراء المكالمات بالضغط على  كتم الصوت.

لإيقاف تشغيل الكاميرا، اضغط على  إيقاف تشغيل الكاميرا. لتكبير/تصغير صورة الكاميرا وتأطيرها، اضغط على  تكبير/تصغير. يمكنك الآن الضغط على  تصغير أو على  تكبير. ويمكنك استخدام الأسهم لتأطير صورة الكاميرا. عندما يصبح التكبير/التصغير والتأطير مناسبين لك، اضغط على  تعيين التكبير/التصغير.

لإنهاء المكالمات، اضغط على الزر إنهاء المكالمات واضغط على OK.

إجراء مكالمات صوتية

عندما تكون الكاميرا متوقفة عن التشغيل، يمكنك إجراء مكالمات Skype بدون فيديو.

لإجراء مكالمات Skype بدون فيديو، حدد جهة الاتصال، ثم حدد الزر  مكالمات صوتية واضغط على الزر OK. لكتم صوت الميكروفون أثناء الاتصال، اضغط على  كتم الصوت.

شراء رصيد Skype
لشراء رصيد Skype أو اشتراك Skype، سجّل الدخول إلى Skype على الكمبيوتر.
سيكون رصيد Skype الذي تشتريه متوفراً عند تسجيل دخولك إلى Skype على التلفزيون.

يظهر مبلغ الرصيد أو معلومات الاشتراك على كل صفحة يمكنك فيها إجراء مكالمة هاتفية.

انخفاض رصيد Skype
إذا كان رصيد Skype منخفضاً إلى درجة لا تسمح لك بإجراء مكالمة هاتفية، فسيتم إعلامك بذلك.

استخدام Skype أثناء التسجيل
أثناء تسجيل برنامج على محرك قرص ثابت USB موصول، سيعلمك التلفزيون في حال وجود مكالمة واردة كما سيعلمك باسم الشخص المتصل. يمنع التلفزيون قبول مكالمة Skype أثناء التسجيل. ويمكنك الرد بسهولة على المكالمة من صفحة  حديث بعد انتهاء التسجيل.

إعلامات جهة الاتصال
إلى جانب المكالمات العادية، سيتم إعلامك عندما تتصل جهات الاتصال بإنترنت أو عند خروجها من الاتصال. ويمكنك إيقاف تشغيل إشارات جهات الاتصال هذه على صفحة  إعدادات.

6.6

إعدادات Skype

تسجيل الدخول تلقائياً

يمكنك إعداد Skype من أجل تسجيل الدخول تلقائياً عند تشغيل التلفزيون. لست بحاجة إلى إدخال اسم أو كلمة مرور Skype.

انتقل إلى شريط القوائم وحدد  إعدادات لفتح صفحة الإعدادات. حدد تسجيل الدخول تلقائياً واضغط على OK للتحديد أو إلغاء التحديد.

إعلامات جهة الاتصال

يمكنك تلقي إشارات حالة الاتصال لجهات الاتصال أو منعها أثناء مشاهدة التلفزيون.

انتقل إلى شريط القوائم وحدد  إعدادات لفتح صفحة الإعدادات. حدد إشارات جهة الاتصال واضغط على OK للتحديد أو إلغاء التحديد.

حالة الاتصال

يمكنك إنشاء حالة الاتصال الخاصة بك.

انتقل إلى شريط القوائم وحدد  إعدادات لفتح صفحة الإعدادات. حدد حالة الاتصال، ثم حدد حالة الاتصال التي تريدها أن تكون مرئية لجهات الاتصال عندما تكون متصلاً واضغط على OK.

مستوى صوت النغمة

يمكنك ضبط مستوى صوت النغمة في Skype.

انتقل إلى شريط القوائم وحدد  إعدادات لفتح صفحة الإعدادات. حدد مستوى صوت النغمة، ثم اضبط مستوى الصوت بواسطة السهمين لأعلى ولأسفل.

المكالمات الحديثة

على صفحة  حديث، يمكنك عرض الأحداث الأخيرة في Skype. يظهر أولاً الحدث الأخير في Skype. ويعرض جهة الاتصال المعنية ونوع الحدث - مكالمة فيديو أو مكالمة هاتفية ووقت حدوثها.



وكما على صفحة جهات الاتصال، يمكنك إجراء مكالمة فيديو أو مكالمة صوتية أو مكالمة هاتفية مع جهة اتصال محددة.



التاريخ
يتوقف الوقت الذي يتم خلاله المحافظة على أحداث Skype في لائحة المحفوظات هذه على عدد جهات الاتصال في لائحتك ومدى الإكثار من استخدام Skype. كذلك الأمر، إذا قمت بتسجيل الدخول باستخدام حساب Skype آخر على هذا التلفزيون، فسيتم مسح المحفوظات الحديثة.

البريد الصوتي

إذا اتصل بك أحد الأشخاص وتعدّر عليك الرد على المكالمة، فيمكن لهذا الشخص ترك رسالة كلامية على بريدك الصوتي في Skype.

لترك رسالة على البريد الصوتي لجهات الاتصال، ستحتاج إلى إعداد البريد الصوتي لبرنامج Skype على الكمبيوتر. إذا لم تقم بإعداد البريد الصوتي لنفسك ولكن الشخص الذي اتصل بك لديه خدمة البريد الصوتي، فبإمكانه أن يترك لك بريداً صوتياً.

على صفحة  البريد الصوتي، يمكنك تشغيل رسائل البريد الصوتي التي تم تركها لك. إذا ظهر رقم إلى جانب رمز البريد الصوتي في شريط القوائم، فهذا يعني وجود رسالة بريد صوتي جديدة -  1.

تشغيل بريد صوتي
لتشغيل بريد صوتي، حد رمز تشغيل البريد الصوتي  في شريط القوائم، وحدد البريد الصوتي الجديد في اللائحة، واضغط على OK. ويمكنك الاستماع إلى البريد الصوتي الجديد عدة مرات. ولكن، عند مغادرة صفحة  البريد الصوتي، ستزال من اللائحة كل رسائل البريد الصوتي التي تم تشغيلها.

وكما على صفحة جهات الاتصال، يمكنك إجراء مكالمة فيديو أو مكالمة صوتية أو مكالمة هاتفية مع جهة اتصال محددة.





6.5

رصيد Skype

على Skype، يمكنك شراء رصيد Skype أو الاشتراك في Skype. عندما يكون رصيد Skype أو اشتراك Skype متوفراً، يمكنك الاتصال بأرقام هواتف أرضية ومحمولة على التلفزيون.

انتقل إلى شريط القوائم وحدد  إعدادات لفتح صفحة الإعدادات. حدد اختبار الكاميرا. يجب أن تظهر صورة الكاميرا، ويجب أن يشير مستوى صوت الميكروفون إلى صوتك عندما تتكلم.

تكبير/تصغير الصورة وتأطيرها

- 1 - اضغط على  تكبير/تصغير.
- 2 - اضغط على  تصغير أو  تكبير.
- 3 - عند تكبير الصورة، يمكنك تحريك الكاميرا بمقدار إطار لأعلى أو لأسفل أو يساراً أو يميناً لتأطير الصورة بدقة. استخدم الأسهم على جهاز التحكم عن بعد لإجراء التحريك.
- 4 - اضغط على  تكبير/تصغير عند الانتهاء.

يتم ضبط مستوى صوت الميكروفون تلقائياً.

تغيير كلمة المرور

يمكنك تغيير كلمة مرورك الحالية في Skype وإدخال كلمة مرور جديدة.

- 1 - انتقل إلى شريط القوائم وحدد  إعدادات لفتح صفحة الإعدادات.
- 2 - حدد تغيير كلمة المرور.
- 3 - حدد الحقل النصي كلمة المرور الحالية لإدخال كلمة المرور.
- 4 - حدد الحقل النصي كلمة المرور الجديدة وأدخل كلمة مرور جديدة.
- 5 - حدد الحقل النصي تكرر كلمة المرور الجديدة وأدخل كلمة المرور الجديدة مرةً أخرى.
- 6 - اضغط على OK لإرسال كلمة المرور الجديدة لتأكيدتها.

6.7

تسجيل الخروج

انتقل إلى شريط القوائم وحدد  إعدادات لفتح صفحة الإعدادات. حدد تسجيل الخروج لإنهاء برنامج Skype على التلفزيون.

6.8

أحكام الاستخدام

اقرأ أحكام الاستخدام الخاصة ببرنامج Skype في الموقع www.skype.com/go/tou

اقرأ أيضاً بيان الخصوصية في الموقع www.skype.com/privacy

استخدام لعبة

يمكنك تشغيل الألعاب على التلفزيون عندما تكون وحدة التحكم بالألعاب موصولة بالتلفزيون.

بدء تشغيل لعبة



شغل وحدة التحكم بالألعاب واضغط على ، حدد الرمز الذي قمت بتعيينه لوحدة التحكم بالألعاب (على سبيل المثال لعبة أو لاعب) واضغط على OK لعرض اللعبة.

إعداد اللعبة المثالي

في ما يتعلق ببعض الألعاب التي تحتاج إلى السرعة والدقة، اضبط التلفزيون على إعداد اللعبة المثالي قبل بدء اللعب. إذا تمت إضافة وحدة التحكم بالألعاب كنوع لعبة للجهاز في قائمة المصدر (لائحة التوصيلات)، فسيتم ضبط التلفزيون تلقائياً على إعداد اللعبة المثالي.

إذا تم ضبط وحدة التحكم بالألعاب على النوع لاعب، وإذا تم استخدامها كمشغل أقراص في معظم الأوقات، يجب ترك نوع الجهاز معيماً إلى لاعب.

ضبط التلفزيون على الإعداد المثالي يدوياً . . .

1 - اضغط على  وحدد  الإعداد واضغط على OK.

2 - حدد إعدادات التلفزيون < صورة > لعبة أو كمبيوتر واضغط على OK.

3 - حدد لعبة واضغط على OK.

4 - اضغط على ، بشكل متكرر إذا لزم الأمر، لإغلاق القائمة. تذكر ضرورة إعادة تعيين الإعداد لعبة أو كمبيوتر إلى إيقاف عندما تتوقف عن تشغيل اللعبة.

في التعليمات، اضغط على  لائحة وابحث عن وحدة التحكم بالألعاب، توصيل لتوصيل وحدة التحكم بالألعاب بالتلفزيون.

ألعاب ذات لاعبين

ما هي اللعبة ذات لاعبين

إذا كنت تستخدم لعبة متعددة اللاعبين مع شاشات منقسمة، فيمكنك تعيين التلفزيون لعرض كل شاشة كشاشة كاملة. ويشاهد كل لاعب الجزء الخاص به من اللعبة، في ملء الشاشة. يستخدم التلفزيون تقنية العرض الثلاثي الأبعاد لعرض الشاشتين.

لعرض الصور على شاشتين كاملتين مختلفتين، ستحتاج إلى زوج من النظارات الثلاثية الأبعاد لكل لاعب.



ما تحتاج إليه



لتشغيل لعبة ذات لاعبين على هذا التلفزيون، ستحتاج إلى المجموعة الخاصة بلاعبين اثنين مع نظارتين ثلاثيتي الأبعاد غير نشطتين - Philips PTA436 (تباع بشكل منفصل).
كما يجب أن تكون وحدة التحكم بالألعاب متصلة بواسطة HDMI.

تشغيل لعبة ذات لاعبين

بدء لعبة ذات لاعبين . . .

1 - اضغط على  المصدر، وحدد وحدة التحكم بالألعاب واضغط على OK.

2 - على وحدة التحكم بالألعاب، ابدأ بتشغيل اللعبة وحدد أحد الوضعين وهما عدة لاعبين أو لاعبين. حدد الوضع الخاص بعرض الشاشة المنقسمة.

3 - على التلفزيون، اضغط على ، وحدد  الصورة والصوت، وحدد لعبة ذات لاعبين واضغط على OK*.

4 - حدد التنسيق الذي تظهر به اللعبة التي يتم تشغيلها على شاشة منقسمة - جنباً إلى جنب أو أعلى / أسفل - واضغط على OK. يعرض التلفزيون الشاشتين في وضع ملء الشاشة.

لمشاهدة الشاشتين المختلفتين، يجب على كل لاعب وضع نظارات - لاعب رقم 1 أو لاعب رقم 2.

داخل عرض الشاشة المنقسمة أو خارجه

في عرض الشاشة المنقسمة، يمكنك التبديل بين عرض الشاشة المنقسمة والعرض المدمج لكي تتمكن من قراءة قائمة اللعبة أو نتائجها. للتبديل بين العرضين، اضغط على OK على جهاز التحكم عن بعد الخاص بالتلفزيون.

إيقاف لعبة ذات لاعبين

لإيقاف عرض الشاشة المنقسمة للعبة ذات لاعبين اثنين، اضغط على  وحدد نشاطاً آخر.

* إذا لم يكن الخيار ألعاب ذات لاعبين متوفراً، فاضغط على 3D على جهاز التحكم عن بعد وحدد 2D واضغط على OK.

مواصفات التلفزيون

8.1

المواصفات البيئية

توفير الطاقة

تضم إعدادات التلفزيون ميزة توفير الطاقة التي تساعد في المحافظة على البيئة.

أثناء مشاهدة القنوات التلفزيونية، اضغط على **[]** لفتح الإعدادات البيئية. تظهر الإعدادات النشطة مع العلامة **[i]**. اضغط مرة أخرى للإغلاق.

توفير الطاقة

يعمل إعداد الصورة الذكية هذا على تعيين الصورة إلى جانب تأثير Ambilight، ضمن إعداد مثالي يدرك أهمية الطاقة لتشغيل هذا الإعداد، اضغط على توفير الطاقة في الإعدادات البيئية واضغط على OK. لإيقاف تشغيل الإعداد "توفير الطاقة"، حدد إعداداً آخر للصورة الذكية.

إيقاف تشغيل الشاشة

إذا أردت الاستماع إلى الموسيقى فقط، يمكنك إيقاف تشغيل شاشة التلفزيون لتوفير الطاقة. حدد إيقاف تشغيل الشاشة واضغط على OK. لإعادة تشغيل الشاشة من جديد، اضغط على أي مفتاح على جهاز التحكم عن بعد.

مستشعر الضوء

لتوفير الطاقة، يقوم مستشعر الضوء المحيط المضمّن بتخفيض السطوع على شاشة التلفزيون عندما يتحوّل الضوء المحيط إلى داكن. ويقوم مستشعر الضوء المضمّن بشكل تلقائي بتعديل الصورة، مع تأثير Ambilight، وفق ظروف الإضاءة في الغرفة. للتشغيل، حدد مستشعر الضوء واضغط على OK. لإيقاف التشغيل، اضغط على OK مرة أخرى.

مؤقت إيقاف التشغيل

إذا مرت 4 ساعات لم تضغط خلالها على أي مفتاح على جهاز التحكم عن بعد، أو إذا لم يتلق التلفزيون أي إشارة لمدة 10 دقائق، فسيوقف التلفزيون عن التشغيل بشكل تلقائي لتوفير الطاقة. حدد مؤقت إيقاف التشغيل.

إذا كنت تستخدم التلفزيون كشاشة أو إذا كنت تستخدم جهاز الاستقبال الرقمي لمشاهدة التلفزيون (جهاز استقبال الإشارات - STB) ولا تستخدم جهاز التحكم عن بعد الخاص بالتلفزيون، فعليك إيقاف تشغيل ميزة إيقاف التشغيل التلقائي.

بالإضافة إلى الإعدادات البيئية هذه، تتوفر في التلفزيون عمليات ضبط تراعي البيئة في ما يتعلق باستهلاك الطاقة.

انخفاض استهلاك الطاقة في وضع الاستعداد تؤدي مجموعة الدارات الكهربائية المتطورة والمتقدمة إلى تخفيض مستوى استهلاك الطاقة في التلفزيون إلى مستوى شديد الانخفاض، دون أن يؤدي ذلك إلى فقدان وظائف وضع الاستعداد الثابتة.

إدارة الطاقة

تضمن الإدارة المتقدمة للطاقة في هذا التلفزيون أفضل مستوى لتوفير الطاقة. ويمكنك أن تتحقق من الطريقة التي يتم بها تحديد مستوى استهلاك الطاقة النسبي بواسطة الإعدادات الشخصية التي تعينها للتلفزيون ومستوى السطوع في الصور الحالية على الشاشة وظروف الإضاءة المحيطة.

للتحقق من استهلاك الطاقة النسبي، اضغط على **[]** < الإعداد > مشاهدة العروض التوضيحية < التحكم النشط، واضغط على OK. حدد إعداداً للتحقق من القيم المطابقة.

ملصق الطاقة الأوروبي

هدف ملصق الطاقة الأوروبي إعلامك بفئة توفير الطاقة التي ينتمي إليها هذا المنتج. بقدر ما تكون فئة توفير الطاقة لهذا المنتج خضراء، يكون مستوى الطاقة التي يستهلكها هذا المنتج منخفضاً. يمكنك العثور في هذا الملصق على فئة توفير الطاقة ومتوسط استهلاك الطاقة في هذا المنتج عند الاستخدام ومتوسط استهلاك الطاقة لمدة سنة واحدة. كما ستعثر على قيم استهلاك الطاقة لهذا المنتج في موقع Philips على ويب لبلدك على العنوان www.philips.com/TV

الملصق البيئي

تركز Philips باستمرار على التخفيف من التأثير البيئي في منتجاتها المبتكرة التي تقدمها للمستهلكين. إننا نركز في جهودنا على تحقيق التحسينات البيئية أثناء تصنيع المنتجات وتخفيف المواد المضرة وتأمين الاستخدام الموفر للطاقة وتقديم إرشادات تتعلق بنهاية عمل المنتجات وإعادة تدويرها.



بفضل الجهود التي بذلناها للمحافظة على البيئة، تم منح هذا التلفزيون ملصق البيئة الأوروبية - الزهرة - (www.ecolabel.eu). يمكنك العثور على معلومات مفصلة عن طاقة وضع الاستعداد، وسياسة الضمان، وقطع الغيار، وإعادة تصنيع هذا التلفزيون في موقع Philips لبلدك على العنوان www.philips.com

نهاية الاستخدام

التخلص من منتجك القديم والبطاريات تم تصميم منتجك وتصنيعه من مواد ومكونات عالية الجودة يمكن إعادة تصنيعها وإعادة استخدامها.



عند إرفاق رمز الحاوية الدولية هذه بالمنتج، فهذا يعني أن الإرشاد الأوروبي EC/2002/96 يشمل هذا المنتج.



يُرجى الاطلاع على نظام التجميع المحلي المنفصل لكل من المنتجات الإلكترونية والكهربائية.

يُرجى العمل وفق القوانين المحلية وعدم التخلص من المنتجات القديمة مع النفايات المنزلية العادية. فالتخلص من المنتج القديم بطريقة صحيحة يساعد على منع حدوث تبعات سلبية محتملة تؤثر في البيئة وصحة الإنسان.

يحتوي منتجك على بطاريات يشملها الإرشاد الأوروبي EC/2006/66، والتي لا يمكن أن يتم التخلص منها مع النفايات المنزلية العادية.



يُرجى الاطلاع على القوانين المحلية المتعلقة بنظام التجميع المنفصل للبطاريات. يساعد التخلص من البطاريات بطريقة صحيحة على منع حدوث تبعات سلبية محتملة تؤثر في البيئة وصحة الإنسان.

- الدقة — سرعة التحديث
- 480i - 60 هرتز
- 480p - 60 هرتز
- 576i - 50 هرتز
- 576p - 50 هرتز
- 720p - 50 هرتز، 60 هرتز
- 1080i - 50 هرتز، 60 هرتز
- 1080p - 24 هرتز، 25 هرتز، 30 هرتز
- 1080p - 50 هرتز، 60 هرتز

8.2

الطاقة

مواصفات المنتج عرضة للتغيير دون إشعار مسبق. للحصول على مزيد من التفاصيل المتعلقة بمواصفات هذا المنتج، يمكنك زيارة الموقع www.philips.com/support

الطاقة

- مأخذ الطاقة الكهربائية: تيار متناوب 220-240 فولت +/- 10 بالمئة
- درجة الحرارة المحيطة: من 5 إلى 35 درجة مئوية
- استهلاك الطاقة في وضع الاستعداد: > 0.1 واط
- ميزات توفير الطاقة: جهاز استشعار الضوء والوضع البيئي وكتم الصورة (بالنسبة إلى الراديو) ومؤقت إيقاف التشغيل التلقائي وقائمة الإعدادات البيئية.

يمثل الجهد الكهربائي للطاقة المذكور على لوحة نوع المنتج استهلاك الطاقة أثناء الاستخدام المنزلي العادي (IEC 62087 Ed.2). يستخدم الجهد الكهربائي الأقصى للطاقة المذكور بين قوسين، للسلامة الكهربائية (IEC 60065 Ed. 7.2).

8.5

الصوت

Smart Stereo 3D wOOx

- قدرة الخرج (RMS): 25 واط
- تحسين الصوت: ضبط مستوى الصوت تلقائياً وصوت واضح وصوت محيطي مذهل وصوت محيطي مذهل ثلاثي الأبعاد

8.6

الوسائط المتعددة

التوصيلات

- USB 2.0
- مأخذ RJ-45 لشبكة Ethernet المحلية
- Wi-Fi 802.11b/g/n (مضمنة)

أنظمة ملفات USB المعتمدة

- FAT 16 و FAT 32 و NTFS

تنسيقات التشغيل:

- الحاويات: 3GP، AVCHD، AVI، DivX®، MPEG-PS، MPEG-TS، MPEG-4 Quicktime (MOV، M4V، Matroska (MKV)، MPEG-4 Windows Media (ASF/WMV/WMA)، M4A)
- ضغط/فك ضغط الفيديو: DivX®، MPEG-1، MPEG-2، MPEG-4، WMV9، VC-1، MPEG-4 Part 10 AVC (H264)، Part 2
- ضغط/فك ضغط الصوت: AAC، HE-AAC (v1/v2)، AMR-NB، Dolby Digital، Dolby Digital Plus، DTS 2.0 + Digital Out™، MPEG-1/2/2.5 Layer I/II/III (يتضمن MP3)، WMA (v2 إلى v9.2)، WMA Pro (v9/v10)
- الترجمات:
- التنسيقات: SAMI، SubRip (SRT)، SubViewer (SUB)، MicroDVD (TXT)، mplayer2 (TXT)، TMPlayer (TXT)، DivX® subtitles
- ترميز الأحرف: UTF-8، أوروبا الوسطى والشرقية (Windows-1250)، السيريلية (Windows-1251)، اليونانية (Windows-1253)، التركية (Windows-1254)، أوروبا الغربية (Windows-1252)
- ضغط/فك ضغط الصور: JPEG
- القيود:
- الحد الأقصى لإجمالي معدل البت المعتمد لملف وسائط هو 30 ميجابايت بالثانية.

8.3

الاستقبال

- دخل الهوائي: 75 أوم كبل محوري (IEC75)
- نطاقات جهاز الموائفة: VHF:UHF:S-Channel:Hyperband
- DVB-T : DVB (أرضي، هوائي) COFDM 2K/8K : DVB-T2 : فقط لأنواع التلفزيون "T/12...". DVB-C (كبل) QAM
- تشغيل الفيديو التناظري: PAL : SECAM : NTSC
- تشغيل الفيديو الرقمي: MPEG2 SD/HD (ISO/IEC 13818-2) : MPEG4 SD/HD (ISO/IEC 14496-10)
- تشغيل الصوت الرقمي (ISO/IEC 13818-3)
- راجع البلدان المحددة على لوحة نوع التلفزيون

8.4

شاشة عرض

نوع

- حجم الشاشة القطري:
- 42PFL7008 : 107 سم / 42 بوصة
- 47PFL7008 : 119 سم / 47 بوصة
- 55PFL7008 : 140 سم / 55 بوصة
- دقة الشاشة : 1080p×1920
- ثلاثي الأبعاد : Easy 3D، ألعاب بملء الشاشة ذات لاعبين، عمق ممتاز ثلاثي الأبعاد، تحويل ممتاز من ثنائي الأبعاد إلى ثلاثي الأبعاد

دقة الإدخال

تنسيقات الفيديو

... مع حامل التلفزيون - الارتفاع 792 مم - العمق 280 مم - الوزن
±21 كجم

UMv 3104 327 0083.6 - 070813

– الحد الأقصى لإجمالي معدل البت المعتمد للصف وسائط هو 20 ميجابت
بالثانية.

– MPEG-4 AVC (H.264) معتمد وصولاً إلى High Profile @ L4.1.
– VC-1 معتمد وصولاً إلى L3 @ Advanced Profile.

™Wi-Fi Certified Miracast

. يدعم هذا التلفزيون أجهزة WiDi 4.x.

®DivX

في التعليمات، اضغط على  لأتحة وابحث عن DivX® VOD للحصول على مزيد من المعلومات.

برامج خادم الوسائط المعتمدة (DMS)

• الكمبيوتر الشخصي - Microsoft Windows XP أو Vista أو Windows 7

– يمكنك استخدام أي برنامج خادم وسائط معتمد @DLNA certified.
– Windows Media Player - Microsoft –

Mac OS X •

– يمكنك استخدام أي برنامج خادم وسائط معتمد @DLNA certified.
• الأجهزة المحمولة

– Android، iOS - Philips MyRemote

• قد يختلف التشغيل التفاعلي والأداء وفق إمكانيات الجهاز المحمول
والبرنامج المستخدم.

أنظمة ESD

يفي هذا الجهاز بمعايير الأداء A الخاصة بـ ESD. إذا تعذر إعادة
تشغيل الجهاز في وضع مشاركة الملفات بسبب إفراغ الكهراء الساكنة،
فمن الضروري أن يتدخل المستخدم لحل المشكلة.

8.7

إمكانية الاتصال

جهة التلفزيون الخلفية

• SCART (المحول مضمّن): صوت يسار/يمين، CVBS in، RGB
• Y Pb Pr: YPbPr (المحول مضمّن)، صوت يسار/يمين (مأخذ استيريو

صغير 3,5 مم)

• دخل الصوت (DVI إلى HDMI) (مأخذ استيريو صغير 3,5 مم)

• 3x دخل HDMI مع ARC (ثلاثي الأبعاد)

• إخراج الصوت يسار/يمين — عرض متزامن (بصري، Toslink)

• شبكة LAN — (RJ45)

جانِب التلفزيون

• 1x دخل HDMI مع ARC (ثلاثي الأبعاد)

• 3x USB 2.0

• فتحة الواجهة المشتركة (CI+/CAM)

• سماعات الرأس (مأخذ استيريو صغير 3,5 مم)

8.8

المقاييس والوزن

42PFL7x08

العرض 953 مم - الارتفاع 556 مم - العمق 36 مم - الوزن ±13 كجم
... مع حامل التلفزيون - الارتفاع 633 مم - العمق 205 مم - الوزن

±15 كجم

47PFL7x08

العرض 1064 مم - الارتفاع 619 مم - العمق 36 مم - الوزن ±15 كجم
... مع حامل التلفزيون - الارتفاع 696 مم - العمق 225 مم - الوزن

±17 كجم



55PFL7x08

العرض 1235 مم - الارتفاع 715 مم - العمق 36 مم - الوزن ±19 كجم

برنامج التلفزيون

9.1

إصدار البرنامج

لعرض إصدار البرنامج الحالي، اضغط على ، وحدد  الإعداد واضغط على OK.
حدد إعدادات البرنامج واضغط على OK.
حدد معلومات البرنامج الحالي وانظر الإصدار:

9.2

تحديث البرنامج

تحديث البرنامج من إنترنت

إذا كان التلفزيون متصلاً بإنترنت، فقد تتلقى رسالة من TP Vision تدعوك فيها إلى تحديث برنامج التلفزيون. تحتاج إلى اتصال إنترنت عالي السرعة (نطاق ترددي عريض).

إذا تلقيت هذه الرسالة، فإننا نوصيك بتنفيذ عملية التحديث. حدد تحديث، واتبع الإرشادات التي تظهر على الشاشة.



كما يمكنك البحث عن التحديثات الجديدة بنفسك. للبحث عن تحديث، اضغط على ، وحدد  الإعداد واضغط على OK.

حدد تحديث البرنامج واضغط على OK. اتبع الإرشادات التي تظهر على الشاشة.

عند اكتمال عملية التحديث، يتوقف التلفزيون عن التشغيل ثم يعود فيشتغل بشكل تلقائي. انتظر حتى يعود التلفزيون ويشتغل بشكل تلقائي. لا تستخدم مفتاح الطاقة  على التلفزيون.

تحديث البرنامج من USB

قد يكون من الضروري تحديث برنامج التلفزيون. ستحتاج إلى كمبيوتر مزود باتصال عالي السرعة بإنترنت وجهاز ذاكرة USB لتحميل البرنامج على التلفزيون. استخدم جهاز ذاكرة USB تتوفر فيه مساحة من 256 ميجابايت. تأكد من إيقاف تشغيل الحماية ضد الكتابة.

1 - بدء التحديث على التلفزيون
لبدء تحديث البرنامج، اضغط على ، وحدد  الإعداد واضغط على OK.
حدد تحديث البرنامج < USB واضغط على OK.

2 - تحديد التلفزيون
أدخل ذاكرة USB في إحدى وصلات USB في التلفزيون، وحدد بدء، ثم اضغط على OK. تتم كتابة ملف تعريف على ذاكرة USB.

3 - تنزيل برنامج التلفزيون
أدخل ذاكرة USB في الكمبيوتر. في جهاز ذاكرة USB، حدد موقع الملف update.htm وانقر نقرًا مزدوجًا فوقه. انقر فوق إرسال المعرف. إذا كان البرنامج الجديد متوفرًا، فنزل ملف zip. بعد التنزيل، اعمل على إلغاء ضغط الملف autorun.upg ونسخه إلى جهاز ذاكرة USB. لا تضع الملف في مجلد.



4 - تحديث برنامج التلفزيون
أدخل ذاكرة USB في التلفزيون من جديد، فبيدًا التحديث تلقائيًا. يتوقف التلفزيون عن التشغيل بشكل تلقائي لمدة 10 ثوانٍ، ثم يعود فيشتغل. يرجى الانتظار.

لا . . .
• تستخدم جهاز التحكم عن بعد
• تُخرج جهاز ذاكرة USB من التلفزيون

إذا حدث انقطاع في التيار الكهربائي أثناء عملية التحديث، لا تُخرج إطلاقاً جهاز ذاكرة USB من التلفزيون. وبعد عودة الطاقة، تتابع عملية التحديث عملها.

عند انتهاء عملية التحديث، تظهر الرسالة Operation successful. أخرج جهاز ذاكرة USB، واضغط على  على جهاز التحكم عن بعد.

لا . . .

• تضغط على  مرتين
• تستخدم المفتاح  على التلفزيون
يتوقف التلفزيون عن التشغيل بشكل تلقائي (لمدة 10 ثوانٍ) ثم يعود فيشتغل. يرجى الانتظار.

تم تحديث برنامج التلفزيون. يمكنك استخدام التلفزيون من جديد.

لتجنب أي تحديث غير مقصود لبرنامج التلفزيون، احذف ملف autorun.upg من جهاز ذاكرة USB.

9.3

Open source software

يحتوي هذا التلفزيون على برامج مفتوحة المصدر. تعرض شركة TP Vision Netherlands B.V. هنا، وعند الطلب، تقديم نسخة التعليمات البرمجية المصدر الكاملة الخاصة بحزم البرامج المفتوحة المصدر المحمية بحقوق النشر والمستخدم في هذا المنتج، الذي يتم طلب مثل هذا العرض له بواسطة التراخيص المعنية.

يبقى هذا العرض صالحاً لغاية ثلاث سنوات ابتداءً من تاريخ شراء المنتج، ويمكن لأي شخص يتلقى هذه المعلومات الاستفادة منه. للحصول على التعليمات البرمجية المصدر، يرجى مراسلتنا باللغة الإنجليزية على . . .

قسم الملكية الفكرية
TP Vision Netherlands B.V.
صندوق البريد 80077
KA 5600 أيندهوفن
هولندا

9.4

ترخيص برامج مفتوحة المصدر



التسجيل



سجل جهاز التلفزيون واستفد من مجموعة من الفوائد منها ميزة الدعم الكامل (بما فيها التنزيلات) والوصول المميز إلى المعلومات المتعلقة بالمنتجات الجديدة والاستفادة من العروض والحسومات الخاصة وفرص الفوز بجوائز عديدة وحتى المشاركة في استطلاعات الرأي الخاصة حول المنتجات المطروحة حديثاً في الأسواق.



تفضل زيارة www.philips.com/welcome



استخدام التعليمات وبحث

يقدم هذا التلفزيون تعليمات على الشاشة. يمكنك العثور على المعلومات التي تبحث عنها في لائحة المواضيع أو قراءة التعليمات ككتاب مؤلف من فصول.

فتح تعليمات
اضغط على  لفتح القائمة الرئيسية.
حدد  تعليمات واضغط على OK.

لعرض لائحة المواضيع بالترتيب الأبجدي، حدد علامة التبويب  لائحة في شريط القوائم.
لقراءة التعليمات ككتاب، حدد  كتاب في شريط القوائم.

أغلق التعليمات قبل تنفيذ إرشادات التعليمات.
لإغلاق التعليمات، اضغط على  أو .

على معظم الإعدادات والخيارات في القوائم، يمكنك الضغط على  (الفتح الأزرق) لقراءة بعض المعلومات حول الإعداد أو الخيار المحدد. إذا كانت المعلومات المتعلقة بالإعداد أو الخيار متوفرة، فيمكنك الضغط على  (الفتح الأزرق) مرة أخرى لفتح الصفحة ذات الصلة في التعليمات.

بالنسبة إلى بعض الأنشطة، النص مثلاً، تتضمن بعض المفاتيح الملونة وظائف خاصة ولا يمكنها فتح تعليمات.

تعليمات التلفزيون على الجهاز اللوحي أو الهاتف الذكي أو الكمبيوتر يمكنك تنزيل تعليمات التلفزيون بتنسيق PDF لقراءتها على الهاتف الذكي أو الجهاز اللوحي أو الكمبيوتر. لتنفيذ مجموعات الإرشادات الموسعة بسهولة أكبر، يمكنك طباعة صفحة تعليمات ذات الصلة من الكمبيوتر. لتنزيل التعليمات (دليل المستخدم)، انتقل إلى www.philips.com/support

تعليمات عبر إنترنت

لحل أي مشكلة تتعلق بتلفزيون Philips، بإمكانك مراجعة قسم الدعم عبر إنترنت. ويمكنك تحديد لغتك وإدخال رقم طراز المنتج.

تفضل زيارة الموقع www.philips.com/support

على موقع الدعم، يمكنك العثور على رقم الهاتف الخاص ببلدك للاتصال بنا، كما يمكنك العثور على الإجابات على الأسئلة الشائعة (FAQs). في بعض البلدان، يمكنك الدردشة مع أحد المتعاونين معنا وطرح أسئلتك عليه مباشرة أو عبر البريد الإلكتروني. يمكنك تنزيل البرامج التلفزيونية الجديدة أو الدليل لقراءته على الكمبيوتر.

العناية بالمستهلك

للاستفادة من خدمة الدعم، يمكنك الاتصال بالخط الساخن لمركز العناية بالمستهلك التابع لبلدك. يمكنك العثور على رقم الهاتف في الوثائق المطبوعة المرفقة بالتلفزيون.
أو راجع موقع الويب على العنوان www.philips.com/support.

رقم طراز التلفزيون ورقمه التسلسلي
قد يطلب منك توفير رقم طراز منتج التلفزيون ورقمه التسلسلي. ويمكنك العثور عليهما على ملصق الحزمة أو على ملصق النوع في جهة التلفزيون الخلفية أو السفلى.

حقوق النشر والتراخيص

11.6

®DivX Certified



حول فيديو DivX: إن DivX® عبارة عن تنسيق فيديو رقمي أنشأته DivX, LLC، شركة فرعية لـ Rovi Corporation. هذا الجهاز عبارة عن جهاز DivX Certified® يقوم بتشغيل فيديو DivX. يُرجى زيارة الموقع divx.com للحصول على مزيد من المعلومات والأدوات البرمجية لتحويل الملفات إلى ملفات فيديو DivX.

حول فيديو DivX تحت الطلب: يجب تسجيل جهاز DivX Certified® هذا لكي تتمكن من تشغيل أفلام فيديو DivX تحت الطلب (VOD) التي اشتريتها.

للحصول على رمز التسجيل، حدد موقع القسم DivX VOD في قائمة إعداد الجهاز. انتقل إلى الموقع vod.divx.com للحصول على مزيد من المعلومات عن كيفية إكمال عملية التسجيل.

11.7

Microsoft

Windows Media

تعتبر Windows Media إماً علامة تجارية مسجلة أو علامة تجارية لشركة Microsoft في الولايات المتحدة و/أو بلدان أخرى.

Microsoft PlayReady

يستخدم مالكو المحتوى تقنية الوصول إلى المحتوى Microsoft PlayReady™ لحماية ملكيتهم الفكرية، بما في ذلك المحتوى المحمي بحقوق النشر.

يستخدم هذا الجهاز تقنية PlayReady للوصول إلى المحتوى المحمي بواسطة PlayReady و/أو المحتوى المحمي بواسطة WMDRM. إذا لم يطبق الجهاز بطريقة صحيحة القيود المتعلقة باستخدام المحتوى، فقد تتم مطالبة Microsoft من قبل مالكي المحتوى بإبطال قدر الجهاز على استخدام المحتوى المحمي بواسطة PlayReady. يجب ألا يؤثر الإبطال في المحتوى غير المحمي أو المحتوى المحمي بواسطة تقنيات وصول أخرى. قد يطالبك مالكو المحتوى بترقية PlayReady للوصول إلى محتوهم. إذا رفضت الترقية، فلن تكون قادراً على الوصول إلى المحتوى الذي يحتاج إلى الترقية.

11.8

Wi-Fi Alliance



إن Wi-Fi® وشعار Wi-Fi CERTIFIED وشعار Wi-Fi عبارة عن علامات تجارية مسجلة لاتحاد Wi-Fi Alliance. كما أن Wi-Fi CERTIFIED Miracast™ وشعار Miracast™ عبارة عن علامتين تجاريتين لاتحاد Wi-Fi Alliance.

11.1

HDMI



®HDMI

إن HDMI High-Definition Multimedia Interface وشعار HDMI عبارة عن علامات تجارية أو علامات تجارية مسجلة لـ HDMI Licensing LLC في الولايات المتحدة الأمريكية وبلدان أخرى.

11.2

Dolby



®Dolby

تم التصنيع بموجب ترخيص من قبل Dolby Laboratories. Dolby ورمز D المزدوج هما علامتان تجاريتان لـ Dolby Laboratories.

11.3

™DTS 2.0 + Digital Out



™DTS 2.0 + Digital Out

تم التصنيع بموجب ترخيص وفق براءات الاختراع الأمريكية ذات الأرقام: 5,956,674 و5,974,380 و6,487,535 وغيرها من براءات الاختراع الأمريكية والعالمية الصادرة والمعلقة. إن DTS والرمز DTS والرمز معاً هي علامات تجارية مسجلة وDTS 2.0+ Digital Out هي علامة تجارية لشركة DTS, Inc. يتضمن المنتج البرامج. جميع الحقوق محفوظة لشركة DTS, Inc. ©

11.4

Skype



إن Skype™ عبارة عن علامة تجارية لشركة Skype™ Limited أو الشركات المرتبطة بها.

11.5

®DLNA Certified



برامج MHEG

تعود ملكية حقوق الطباعة والنشر في ما يتعلق ببرامج MHEG (المشار إليها بـ"البرامج") والمضمنة في هذا التلفزيون (المشار إليه بـ"هذا المنتج") والمضمنة لتمكينك من استخدام ميزات التلفزيون التفاعلية لـ S&T CLIENT SYSTEMS LIMITED (المشار إليها بـ"المالك"). يجوز لك استخدام هذه البرامج في ما يتعلق بهذا المنتج فقط.

علامات تجارية أخرى

كل العلامات التجارية المسجلة وغير المسجلة الأخرى تعود ملكيتها لمالكها المعنيين.

- Skype، مكالمة فيديو 60
 Skype، منع جهة اتصال 60
 Skype، نغمة 61
 Smart TV، تسجيل 45
 Smart TV، رمز PIN 45
 Smart TV، صفحة بدء 45
- W**
 WoWLAN 54
 WPS - إعداد شبكة Wi-Fi المحمية 7
 WPS، رمز PIN 7
 WWW. 46
- أ**
 ألعاب، ذات لاعبين 63
- إ**
 إرشادات سلامة 18
 إشارة المفتاح الصوتية 42
 إضاءة الغرفة 41
 إعادة تثبيت التلفزيون 27
 إعدادات الصورة السريعة 17
 إعدادات المصنع 27
 إقفال القناة 26
 إيقاف الشاشة 48
- ا**
 ارتباط Pixel Plus 11
 استهلاك الطاقة 64
 اسم الشبكة التلفزيونية 8
 الأشرطة السوداء 30
 الإضاءة الخلفية الديناميكية 36
 الإعدادات البيئية 64
 البدء السريع 20
 التباين المثالي 36
 التثبيت اليدوي 29
 التحكم النشط 18
 الترجمات 33
 الترجمة، إيقاف البث التلفزيوني مؤقتاً 51
 الترجمة، تسجيل 52
 التردد الشبكي 29
 التشغيل والإيقاف 20
 التعليق الصوتي 41
 التعليق على الجدار، VESA 6
 التلفزيون التفاعلي 31
 التلفزيون عبر الإنترنت 47
 التلفزيون عند الطلب 47
 الجهير 38
 الحالة 25
 الحركة المثالية الطبيعية 36
 الدعم عبر الإنترنت 68
 الساعة 35
 السطوح 37
 الصوت المحيط 38
 الطين الثلاثي 38
 العرض الثلاثي الأبعاد، تحذير متعلق بالصحة 44
 العناية بالشاشة 19
 القائمة الرئيسية 45
 القنوات، شعارات 25
 اللغة الأصلية 34
 اللون 35
 الملصق البيئي الأوروبي 64
 النص 30
 النص الرقمي 30
 النص، شاشة ثنائية 31
 النظارات الثلاثية الأبعاد، استخدام 43
 الوصول العمومي 41
- A**
 Ambilight، إيقاف تشغيل التلفزيون 41
 Ambilight، سرعة ديناميكية 40
 Ambilight، سطوح 40
 Ambilight، قيد التشغيل أو متوقف عن التشغيل 40
 Ambilight، لون الجدار 40
 Ambilight، لون ثابت 40
 Ambilight، مكان التلفزيون 6
 Ambilight، وضع 40
- C**
 CAM - وحدة الوصول المشروط 11
 CI+ 11
- D**
 DivX® VOD 49
 DMR - عارض الوسائط الرقمية 8
 DVB 28
 DVB، إعدادات 28
 DVI، توصيل 9
- E**
 EasyLink 10
 EasyLink، إعدادات 10
 EasyLink، توصيلات 9
 ESD 66
- H**
 HbbTV 31
 HDCP، الحماية من النسخ 9
 HDMI ARC 9
- M**
 MHEG 31
 Miracast، إيقاف المشاركة 50
 Miracast، مشاركة شاشة 49
 Miracast، منع/إلغاء المنع 50
 Miracast™ 49
- O**
 Open source software 67
- S**
 Skype، إعلانات 61
 Skype، اختبار الكاميرا 61
 Skype، الاتصال بالهواتف 60
 Skype، بريد صوتي 61
 Skype، تسجيل الخروج 62
 Skype، تسجيل الدخول 58
 Skype، تسجيل الدخول تلقائياً 61
 Skype، تغيير كلمة المرور 62
 Skype، تلقي مكالمات 60
 Skype، جهات الاتصال 59
 Skype، حالة الاتصال 59
 Skype، حدث 61
 Skype، حساب جديد 58
 Skype، رصيد 61
 Skype، كاميرا 58
 Skype، كتم الصوت 60
 Skype، محفوظات 61
 Skype، مكالمة صوتية 60

- 22 جهاز التحكم عن بعد، لوحة مفاتيح
جهاز التحكم عن بعد، مفاتيح 21
جودة الاستقبال 29

ب

- بث الفيديو المباشر 47
برنامج خادم الوسائط 8
برنامج، الإصدار الحالي 67
برنامج، تحديث إنترنت 67
برنامج، تحديث بواسطة USB 67

ح

- حجم خطوة التردد 29
حواف الشاشة 37

خ

- خرج الصوت - بصري 10
خوادم الوسائط، المعتمدة 66
خيارات، على قناة 25

د

- درجة حرارة الألوان 37
درجة حرارة الألوان المخصصة 37
دقة فائقة 36
دليل التلفزيون 31
دليل التلفزيون، معلومات 32
دليل التوصيل 9

ذ

- ذاكرة إنترنت، مسح 8

ر

- رسالة تحديث القناة 27
رمز الجهاز 33
رمز قفل الأطفال 26

س

- ساعة التلفزيون 35
سماعات التلفزيون 39
سماعات الرأس، توصيل 17

ش

- شاشة LCD واضحة 36
شاشة Wi-Fi الذكية، شريط الأدوات 56
شاشة Wi-Fi الذكية، شريط القنوات 56
شاشة Wi-Fi الذكية، مشاهدة التلفزيون 56
شبكة، DHCP 7
شبكة، IP ثابت 7
شبكة، إعدادات 8
شبكة، سلكية 8
شبكة، كلمة المرور 7
شبكة، لاسلكية 7

ص

- صوت أحادي/ستيريو 39
صوت محيطي تلقائي مذهل ثلاثي الأبعاد 38
صور، عرض شرائح 48

ض

- ضبط مستوى الصوت تلقائياً 39
ضعيفو السمع 41

ع

- عيوب صناعة MPEG 36

غ

- غاما 37

ف

- فتحة الواجهة المشتركة 11

ق

- قائمة المصدر 33
قناة الراديو 24

ت

- تأثير الصوت 42
تأجير الأفلام 47
تأخير وضع الاستعداد 20
تباين الإضاءة الخلفية 35
تباين الفيديو 37
تحديث القناة تلقائياً 27
تحديد الفيديو 25
تحسين الألوان 36
تذكير، برنامج 32
تسجيل، التسجيل الآن 52
تسجيل، جدولة تسجيل 52
تسجيل، لائحة التسجيلات 52
تسجيل، ما تحتاج إليه 52
تسجيلات، بيانات دليل التلفزيون 32
تسجيلات، لائحة 52
تصنيف الأبوين 26
تطبيق 46 Internet

- تطبيق MyRemote App، التسجيل 55
تطبيق MyRemote، الشبكة 53
تطبيق MyRemote، تنزيل 54
تطبيق MyRemote، دليل التلفزيون 55
تطبيق MyRemote، قائمة 54
تطبيق MyRemote، JointSpace 53
تطبيق MyRemote، SimplyShare 54
تطبيق MyRemote، Control 55
تطبيق MyRemote، شاشة Wi-Fi الذكية 56
تطبيقات، بحث 46
تطبيقات، تعليق 46
تطبيقات، قفل 46
تطبيقات، معرض 46
تطبيقات، موصى بها 46
تعليمات، استخدام 68
تعليمات، على جهاز لوحي 68
تقليل الضجيج 36
تنسيقات التشغيل: 65
توصيلات، لائحة 33
توصيلة HDMI، تلميحات 9
توصيلة SCART، تلميحات 9
توصيلة YPbPr، تلميحات 9
توصيلة الهوائي 6
توصيلة الهوائي، تلميحات 9
توفير الطاقة 64

ث

- ثلاثي الأبعاد، ثنائي الأبعاد إلى ثلاثي الأبعاد 43
ثلاثي الأبعاد، عرض مثالي 43
ثلاثية الأبعاد، تنظيف النظارات 43

ج

- جهاز استشعار الأشعة تحت الحمراء 23
جهاز التحكم عن بعد، Azerty 22
جهاز التحكم عن بعد، Cyrillic 22
جهاز التحكم عن بعد، أحرف كبيرة 22
جهاز التحكم عن بعد، إقران 23
جهاز التحكم عن بعد، الأحرف المعلمة والرموز 22
جهاز التحكم عن بعد، المؤشر 23
جهاز التحكم عن بعد، بطاريات 24

- قناة، إعادة ترتيب 26
قناة، إعادة تسمية 26
قناة، تبديل 24
قناة، مفضلة 26
قنوات، إعادة تثبيت 27
قنوات، تحديث 27
- ك
كاميرا الصور، توصيل 16
كلام 42
- ل
لائحة البرامج 32
لائحة القنوات، جديدة 27
لعبة أو كمبيوتر 37
لعبة أو كمبيوتر، كمبيوتر 17
لعبة أو كمبيوتر، لعبة 63
لعبة، بدء لعبة ذات لاعبين 63
لعبة، تشغيل 63
لغات، قوائم 34
لغة الصوت 34
لوائج القنوات 25
لوحة المفاتيح، توصيل 15
لوحة مفاتيح USB 15
- م
مؤشر، إيقاف تشغيل 23
مؤشر، استخدام 23
مؤشر، حول 23
مؤشر، سرعة 23
مؤقت السكون 34
مؤقت إيقاف التشغيل 64
ماوس 15 USB
ماوس، السرعة 15
ماوس، توصيل 15
متجر الفيديو 47
محرك أقراص محمول USB، توصيل 16
محرك قرص ثابت USB، تثبيت 14
محرك قرص ثابت USB، معلومات 14
مدخل الطاقة 6
مزامنة الصوت إلى الفيديو 13
مزامنة الصوت والفيديو 13
مسافة المشاهدة 6
مستشعر الضوء 64
مستوى الصوت المختلط 41
مستوى صوت سماعات الرأس 39
مسح التردد 29
مشاهدة التلفزيون 24
مضخم 39
معدل الرموز 29
مكان التلفزيون 40
مكبرات الصوت/سماعات الرأس 41
ملصق الطاقة الأوروبي 64
ملفات الفيديو، تشغيل 48
ملفات الموسيقى، تشغيل 48
موجه الشبكة 7
موقع المتجر 38
- ن
نسخ لائحة القنوات 27
نسخ لائحة القنوات، تحميل 28
نسخ لائحة القنوات، نسخ 28
نص، إعداد 31
نص، تجميد 30
نص، خيارات 30
نص، نظرة عامة على T.O.P. 31
نظارات ثلاثية الأبعاد، نوع 43
- نظام Multi room، إعداد 50
نظام Multi room، كيف 51
نظام Multi room، ماذا 50
نظام مسرح منزلي، ضبط مستوى الصوت 13
نظام مسرح منزلي، قنوات متعددة 13
نقل الترجمات تلقائياً 11
نقل الصورة 37
نمط الصوت 38
نمط الصورة 35
نهاية الاستخدام 64
- و
وحدة الوصول المشروط CAM، تثبيت 11
وحدة تحكم بالألعاب، توصيل HDMI 14
وحدة تحكم بالألعاب، توصيل كبل الصوت/الفيديو LR 14
وضع الاستعداد 20
وضع التردد الشبكي 29
وضع معدل الرموز 28
- م
معدلات الرموز المحددة مسبقاً 28



Contact information

Argentina

0800 444 7749
Buenos Aires 0810 444 7782

België / Belgique

070 700 035 (0,15€/min.)

Bosna i Hercegovina

033 941 251 (Lokalni poziv)

Brazil

0800 701 0245
Sao Paulo 2938 0245

България

02 4916 273 (Национален номер)

Česká republika

228880895 (Místní tarif)

Danmark

3525 8314

Deutschland

0180 501 04 69 (0,14€/Min.)

Ελλάδα

2111983028 (Εθνική κλήση)

España

902 88 10 83 (0,10€ + 0,08€/min.)

Estonia

6683061 (Kohalikud kõned)

France

01 57 32 40 50 (local)

Hrvatska

01 777 66 01 (Lokalni poziv)

Italia

0245 28 70 14 (chiamata nazionale)

Ireland

0818 210 140 (national call)

Northern Ireland

0844 338 04 88 (5p/min BT landline)

Қазақстан

8 10 800 2000 00 04 (free)

Latvia

6616 3263 (Vietējais tarifs)

Lithuania

8 5 214 0293 (Vietinaiš tarifais)

Luxembourg / Luxemburg

2487 1100 (Nationale Ruf / appel national)

Magyarország

06 1 700 8151 (Belföldi hívás)

Nederland

0900 202 08 71 (0,10€/min.)

Norge

22 97 19 14

Österreich

0820 40 11 33 (0,145€/Min.)

Polska

22 397 15 04 (Połączenie lokalne)

Portugal

707 78 02 25 (0,12€/min. - Móvel
0,30€/min.)

România

031 6300042 (Tarif local)

Россия

8-800-22 00004 (бесплатно)

Suisse / Schweiz / Svizzera

0848 000 291 (0,081 CHF/Min.)

Србија

011 321 6840 (Lokalni poziv)

Slovakia

2 332 154 93 (Vnútroštátny hovor)

Slovenija

1 888 83 12 (Lokalni klic)

Suomi

09 88 62 50 40

Sverige

08 5792 9096 (lokalsamtal)

ประเทศไทย (Thailand)

02 652 7650

Türkiye

444 8 445

United Kingdom

0844 338 04 88 (5p/min BT landline)

Україна

0-800-500-480 (безкоштовно)

www.philips.com/support

Non-contractual images / Images non contractuelles / Außervertragliche Bilder



Specifications are subject to change without notice.

Philips and the Philips' shield emblem are registered trademarks of Koninklijke Philips N.V. and are used under license from Koninklijke Philips N.V.

All registered and unregistered trademarks are property of their respective owners.

2013 © TP Vision Netherlands B.V. All rights reserved.

www.philips.com