

**FLAT TV**

**DVB-T**  
TERRESTRIAL



[www.philips.com/support](http://www.philips.com/support)

---

RO    MANUAL DE UTILIZARE

**PHILIPS**



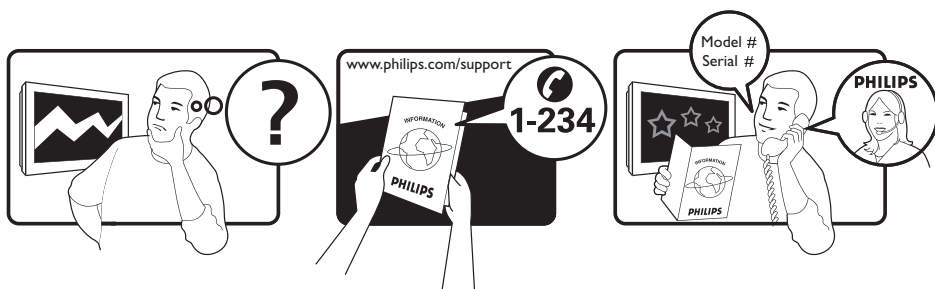

Country	Number	Tariff
Austria	0810 000205	€0.07/min
Belgium	078250145	€0.06/min
Czech Rep	800142840	free
Denmark	3525 8759	local
Finland	09 2311 3415	local
France	0821 611655	€0.09/min
Germany	01803 386 852	€0.09/min
Greece	0 0800 3122 1280	free
Hungary	0680018189	free
Ireland	01 601 1777	local
Italy	840320086	€0.08/min
Luxemburg	40 6661 5644	local
Netherlands	0900 8407	€0.10/min
Norway	2270 8111	local
Poland	0223491504	local
Portugal	2 1359 1442	local
Slovakia	0800004537	free
Spain	902 888 784	€0.10/min
Sweden	08 5792 9100	local
Switzerland	0844 800 544	local
UK	0870 900 9070	local

This information is correct at the time of press.

For updated information, see [www.support.philips.com](http://www.support.philips.com)



## Informații referitoare la reciclarea produsului

Ambalajul acestui produs este destinat reciclării. Apelați la autoritățile locale în vederea îndepărtării corespunzătoare.



## Îndepărtarea produselor utilizate

Produsul dumneavoastră este proiectat și fabricat utilizând materiale și componente de înaltă calitate, care pot fi reciclate și reutilizate. Simbolul reprezentând un coș de gunoi cu roți tăiat aplicat pe un produs indică faptul că Directiva Europeană 2002/96/CE se aplică produsului respectiv.

Vă rugăm să vă informați în legătură cu sistemele locale de colectare separată a produselor electrice și electronice. Vă rugăm să acționați în conformitate cu reglementările locale și să nu evacuați la deșeuri produsele utilizate împreună cu gunoiul menajer normal. Evacuarea corectă la deșeuri a produselor vechi va ajuta la prevenirea potențialelor consecințe negative asupra mediului și asupra sănătății oamenilor.

## Îndepărtarea bateriilor

Bateriile furnizate nu conțin metale grele cum ar fi mercurul sau cadmiul. Vă rugăm să vă informați asupra modului corect de îndepărtare a bateriilor utilizate în conformitate cu reglementările locale.

## Informații referitoare la produs

- Modelul și numărul de serie sunt indicate pe partea din spate și pe partea din stânga jos a televizorului dumneavoastră, iar modalitatea corectă de îndepărtare a unui aparat utilizat este indicată pe ambalaj.

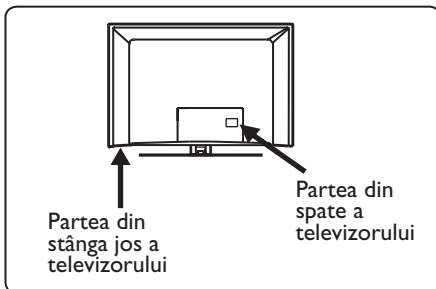

- Consumul de energie electrică în modul standby pentru acest televizor este mai mic de 1 W.
- Consumul de energie electrică al acestui televizor este indicat pe plăcuța de identificare de pe partea din spate a televizorului.
- Pentru mai multe detalii asupra produsului, vă rugăm să consultați pliantul produsului la [www.philips.com/support](http://www.philips.com/support)

## ⚠ Notă:

### Specificațiile și informațiile pot fi modificate fără notificare prealabilă.

- Dacă necesitați asistență suplimentară, vă rugăm să apelați Centrul de servicii clienți din țara dumneavoastră. Numerele de telefon și adresele corespunzătoare sunt prezentate în broșura de garanție cu acoperire la nivel mondial care v-a fost furnizată.

## Important

- Formatul AC3 (un format audio) nu este suportat de acest televizor. Utilizați tasta  de pe telecomandă pentru a selecta un format audio alternativ.
- Anumite antene TV necesită alimentare electrică de la televizor. Acest televizor nu este prevăzut cu această opțiune.

# Cuprins

<b>1</b>	<b>Introducere.....</b>	<b>3</b>	<b>9</b>	<b>Liste de servicii</b>	
1.1	Informații importante.....	3	9.1	Servicii de rearanjare .....	15
1.1.1	Imagini staționare pe ecranului televizorului .....	3	9.2	Vizionarea de noi canale TV sau ascultarea de noi stații radio.....	15
1.1.2	Câmpurile electrice, magnetice și electromagnetice („EMF”).....	3	<b>10</b>	<b>Configurarea serviciilor.....</b>	<b>16</b>
1.2	Ce este un televizor digital?.....	4	10.1	Adăugarea de noi servicii .....	16
1.3	Canale digitale sau analogice?.....	4	10.2	Reinstalarea tuturor serviciilor.....	16
<b>2</b>	<b>Siguranța .....</b>	<b>5</b>	10.3	Servicii de instalare manual .....	17
2.1	Informații generale.....	5	<b>11</b>	<b>Testul de recepție .....</b>	<b>18</b>
2.2	Întreținerea ecranului.....	5	<b>12</b>	<b>Preferințe .....</b>	<b>19</b>
<b>3</b>	<b>Prezentare generală a butoanelor și conectorilor televizorului .....</b>	<b>6</b>	<b>13</b>	<b>Restricții de acces .....</b>	<b>20</b>
3.1	Butoanele laterale sau din partea superioară.....	6	<b>14</b>	<b>Configurarea listei de emisiuni favorite .....</b>	<b>21</b>
3.2	Conectorii din partea din spate.....	6	<b>15</b>	<b>Informații .....</b>	<b>22</b>
3.3	Conectorii laterali .....	6	<b>16</b>	<b>Utilizarea meniului Options (opțiuni).....</b>	<b>23</b>
<b>4</b>	<b>Primii pași .....</b>	<b>7</b>	<b>17</b>	<b>Ghidul TV (electronic) .....</b>	<b>24</b>
4.1	Înainte de pornire.....	7	<b>18</b>	<b>Teletextul digital (MHEG).....</b>	<b>25</b>
4.2	Conectarea antenei .....	7	<b>19</b>	<b>Utilizarea modului de acces condițional (CAM).....</b>	<b>26</b>
4.3	Conectarea și deconectarea de la priză.....	7	<b>20</b>	<b>Căutarea automată a programelor analogic.....</b>	<b>27</b>
4.4	Pornirea televizorului.....	7	<b>21</b>	<b>Căutarea manuală a programelor analogice.....</b>	<b>28</b>
4.5	Utilizarea telecomenzii .....	7	<b>22</b>	<b>Sortarea programelor.....</b>	<b>29</b>
<b>5</b>	<b>Funcțiile telecomenzii .....</b>	<b>8</b>	<b>23</b>	<b>Denumirea canalelor.....</b>	<b>30</b>
<b>6</b>	<b>Prezentare generală a meniului digital principal și a sub-meniurilor.....</b>	<b>10</b>	<b>24</b>	<b>Selectarea programelor favorite.....</b>	<b>31</b>
<b>7</b>	<b>Pornirea televizorului pentru prima dată .....</b>	<b>13</b>			
<b>8</b>	<b>Înțelegerea informațiilor de pe banner.....</b>	<b>14</b>			
8.1	Descrierea banner-ului .....	14			
8.2	Descrierea simbolurilor.....	14			

<b>25</b>	<b>Funcții</b>	
25.1	Timer (cronometru).....	32
25.2	Parental control (controlul parental) .....	33
25.3	Child lock (blocarea accesului copiilor) .....	34
25.4	Active Control (controlul activ) .....	34
<b>26</b>	<b>Setările Picture (imagine) și Sound (sunet) .....</b>	<b>35</b>
<b>27</b>	<b>Funcțiile Smart Picture (imagine inteligentă) și Smart Sound (sunet inteligent).....</b>	<b>36</b>
<b>28</b>	<b>Formatul de imagine.....</b>	<b>37</b>
<b>29</b>	<b>Teletextul.....</b>	<b>38</b>
<b>30</b>	<b>Utilizarea televizorului ca monitor de PC</b>	
30.1	Conectarea echipamentelor PC .....	40
30.2	Controlarea setărilor TV în timp ce este conectat un PC.....	40
<b>31</b>	<b>Utilizarea televizorului în modul HD (întă de definiție)</b>	
31.1	Conectarea echipamentelor HD.....	41
31.2	Setările Control TV după selectarea modului HD.....	41
31.3	Selectarea modului în meniul Features (funcții).....	42
31.4	Display (native 1080) (afișaj (nativ 1080)) în meniul Features (funcții).....	42
31.5	Formate de intrare acceptate.....	43
<b>32</b>	<b>Conectarea altor echipamente</b>	
32.1	Conectarea unui VCR și a unui recorder DVD.....	44
32.2	Conectarea decodului și a VCR- ului.....	44
32.3	Conectarea a 2 VCR-uri sau a unui VCR și a unui recorder DV.....	45
32.4	Conectarea unui receptor de satelit.....	45
32.5	Conectarea unui player DVD, a unui decodor pentru TV prin cablu sau a unei console de jocuri .....	46
32.6	Conectarea unui player DVD, a unui receptor de satelit sau a unui decodor pentru TV prin cablu .....	46
32.7	Conectarea unui PC.....	47
32.8	Conectarea unei camere foto, a unei camere video sau a unei console de jocuri.....	48
32.9	Conectarea unui set de căști audio .....	48
<b>33</b>	<b>Diagnosticarea problemelor.....</b>	<b>49</b>
<b>34</b>	<b>Glosar .....</b>	<b>51</b>

# 1 Introducere

Vă mulțumim pentru achiziționarea acestui televizor. Acest manual conține toate informațiile de care aveți nevoie pentru a instala și utiliza noul dumneavoastră televizor.



Dacă acest manual de instrucțiuni nu furnizează răspunsul la problema dumneavoastră sau dacă pagina de soluții pentru rezolvarea problemelor nu rezolvă problema televizorului dumneavoastră, puteți suna la Centrul Philips de asistență pentru clienți sau de service din zona dumneavoastră. Pentru detalii, vă rugăm să consultați broșura de garanție cu acoperire la nivel mondial. Vă rugăm să aveți la îndemână modelul și numărul produsului (pe care le găsiți pe partea din spate a televizorului sau pe partea de jos a televizorului sau pe ambalaj) înainte de a suna la Centrul Philips de asistență pentru clienți.

## 1.1 Informații importante

### 1.1.1 Imagini staționare pe ecranului televizorului

Una din caracteristicile ecranelor LCD și cu plasmă este aceea că afișarea aceleiași imagini pentru o perioadă îndelungată poate cauza menținerea pe ecran a unei imagini remanente. Acest fenomen este numit imprimarea fosforului. Utilizarea normală a televizorului ar trebui să implice afișarea de imagini aflate în continuă mișcare ce acoperă întreg ecranul. Exemple de imagini staționare (aceasta nu este o listă exhaustivă, puteți întâlni și alte imagini staționare în vizionările dumneavoastră).

- Meniuri TV și DVD: liste cu conținutul DVD-ului.
- Linii negre: atunci când apar linii negre în partea stângă și în partea dreaptă a ecranului, se recomandă comutarea la un format al imaginii care să acopere întregul ecran;
- Siglele canalelor TV: acestea reprezintă o problemă dacă sunt luminoase și staționare. Probabilitatea ca imaginile grafice aflate în mișcare sau cele cu contrast scăzut să conducă la îmbătrânirea neuniformă a ecranului este mai redusă;

- Anunțuri ale bursei de valori: acestea sunt prezentate în partea de jos a ecranului TV;
- Siglele canalelor de cumpărături și prețurile afișate: atunci când acestea sunt luminoase și afișate în mod constant sau repetat în același loc pe ecranul TV.
- Exemplele de imagini de tip stop cadru mai includ și siglele, imaginile computerizate, afișarea timpului, teletextul și imaginile prezentate în modul 4:3, imaginile sau caracterele statice etc.

### 🔍 Sugestie:

Reduceți contrastul și luminozitatea la vizionare.

## 1.1.2 Câmpurile Electrice, Magnetice și Electromagnetice („EMF”)

- Royal Philips produce și distribuie numeroase produse orientate către cumpărător, produse care, ca orice aparate electronice, au în general posibilitatea de a emite și recepționa semnale electro-magnetice.
- Unul dintre principiile de bază în afaceri ale companiei Philips este acela de a lua toate măsurile necesare de protecție a sănătății și siguranței publicului în ceea ce privește produsele noastre, pentru ca acestea să se conformeze tuturor cerințelor legale aplicabile și să se încadreze în toate standardele EMF aplicabile la momentul fabricării produsului.
- Compania Philips este hotărâtă să proiecteze, să producă și să comercializeze produse care nu au efecte negative asupra sănătății.
- Philips confirmă că, în cazul în care produsele sale sunt utilizate în mod corect pentru destinația lor, acestea sunt sigure pentru a fi utilizate, în conformitate cu dovezile științifice actualmente disponibile.
- Philips joacă un rol activ în dezvoltarea standardelor internaționale EMF și de siguranță, ceea ce permite companiei să anticipeze dezvoltările viitoare în standardizare pentru integrarea cât mai rapidă a acestora în produsele sale.

---

## 1.2 Ce este un televizor digital?



Televiziunea digitală oferă o gamă largă de opțiuni pentru vizionarea de programe TV, fără interferențele pe care le-ați putea experimenta în cazul utilizării televiziunii analogice. Televiziunea digitală promite să transforme vizionarea de programe TV într-o experiență complet nouă. Există o selecție mai largă de programare pe ecran lat. Multe dintre programele dumneavoastră favorite sunt transmise pe ecran lat pe canalele digitale – transmisie ce nu poate fi redată corect de către televiziunea analogică.

Este vorba de o nouă experiență a interactivității în televiziunea digitală. Prin intermediul telecomenzii, puteți accesa orice fel de informații, cum ar fi textul digital, mult mai clar decât vechiul sistem teletext. Acesta vă oferă plăcerea suplimentară de a viziona programul TV și informațiile asociate în același timp. Puteți, de asemenea, accesa Ghidul electronic de programe care vă furnizează o modalitate rapidă și ușoară de a vizualiza lista completă de programe digitale așa cum ați proceda cu un ziar sau revistă TV.

---

## 1.3 Canale digitale sau analogice?

Atunci când televizorul este pornit pentru prima oară, acesta va funcționa implicit în modul **Digital**.

Utilizați butonul  de pe telecomandă pentru a comuta între modul analogic și cel digital. Utilizați butoanele **P + / -** sau  –  pentru a selecta canalele.

## Notă

- Capitolele 6 – 19 conțin toate informațiile de care aveți nevoie pentru a utiliza televizorul în modul Digital. Capitolele 20 – 29 conțin toate informațiile de care aveți nevoie pentru a utiliza televizorul în modul Analogic (Analogic).



### 2.1 Informații generale

- 1** Este nevoie de doi oameni pentru a ridica și transporta un televizor care cântărește mai mult de 25 kg. Manipularea defectuoasă a televizorului poate cauza vătămări grave.
- 2** Dacă așezați televizorul pe o suprafață plană, asigurați-vă că suprafața este netedă și că poate suporta greutatea televizorului.
- 3** Dacă doriți să suspendați televizorul pe un perete, nu-l suspendați dvs. înșivă. Televizorul dvs. trebuie suspendat de către un tehnician calificat. Suspendarea incorect executată poate transforma televizorul într-un obiect periculos.
- 4** Înainte de a suspenda televizorul pe perete, asigurați-vă că peretele poate susține greutatea acestuia.
- 5** Conexiunile nu trebuie efectuate înainte de poziționarea televizorului, însă cablurile trebuie conectate la acesta.
- 6** La fiecare așezare sau suspendare a televizorului, asigurați-vă că aerul poate circula liber prin fantele de ventilație. Nu așezați televizorul într-un spațiu închis.
- 7** Nu plasați surse deschise de flacără, cum ar fi lumânările aprinse, în apropierea televizorului.
- 8** Nu așezați vase pline cu apă deasupra sau lângă televizor. Apa vărsată în televizor poate determina șocuri electrice. Nu utilizați televizorul dacă s-a vărsat apă peste acesta. Scoateți imediat din priză cablul de alimentare și verificați aparatul la un tehnician calificat.
- 9** Nu expuneți televizorul sau bateriile din telecomandă la surse directe de căldură, direct la soare, apă sau umezeală.

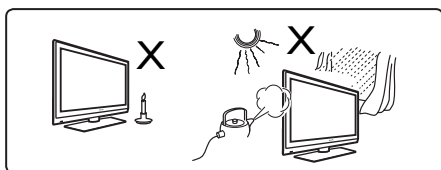

- 10** Ca măsură de siguranță, nu atingeți nici o parte a televizorului, a cablului de alimentare electrică sau a cablului aerian în timpul furtunilor cu descărcări electrice.
- 11** Nu lăsați televizorul în standby pentru o perioadă lungă de timp. În schimb, deconectați-l de la sursa de alimentare.
- 12** Scoateți cablul de alimentare din priză trăgând de ștecher – nu trageți de cablul de alimentare. Nu utilizați o priză ce prezintă probleme de funcționare. Introduceți ștecherul complet în priză. Dacă ștecherul este introdus parțial, acesta poate produce un arc electric, provocând un incendiu.

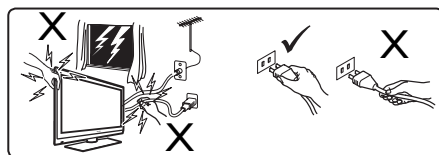

- 13** Nu alimentați prea multe echipamente la aceeași priză. Prea multe echipamente pot provoca supraîncărcarea și pot determina incendii sau șocuri electrice.

### 2.2 Întreținerea ecranului

- 1** Nu îndepărtați folia protectoare înainte de încheierea procesului de montare pe suport/perete și de realizare a conexiunilor. Manipulați televizorul cu grijă.



#### Notă

**Utilizați numai laveta moale furnizată pentru curățarea suprafeței frontale lucioase a televizorului.**

- 2** Nu utilizați o lavetă prea udă din care picură apă. Nu utilizați acetonă, toluen sau alcool pentru curățarea televizorului. Ca măsură de siguranță, scoateți cablul de alimentare din priză atunci când curățați televizorul.
- 3** Nu atingeți, nu împingeți, nu frecăți și nu loviți ecranul cu un corp dur pentru a evita zgârierea, mătuirea sau deteriorarea permanentă a ecranului.

## 3 Prezentarea televizorului

### 3.1 Butoanele laterale sau din partea superioară

Utilizați butoanele laterale sau din partea superioară pentru a controla pornirea, meniul, volumul și numărul programului.

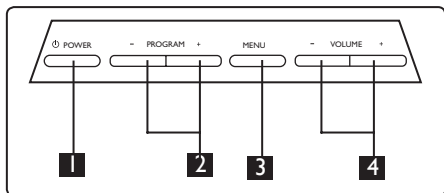

**1 POWER (pornire/oprire)** : pentru a porni și opri televizorul.

**Notă:** Pentru a obține un consum zero de electricitate, trebuie să scoateți cablul de alimentare din priză.

**2 PROGRAM + / -:** pentru a selecta programele.

**3 MENU (meniu):** pentru afișarea sau închiderea meniurilor. Butoanele PROGRAM +/- pot fi utilizate pentru selectarea unui element din meniu, iar butoanele VOLUME +/- pot fi utilizate pentru a intra în elementul de meniu selectat și pentru a efectua modificări.

**4 VOLUME + / - (volum +/-):** pentru modificarea volumului sunetului: mai tare sau mai încet.

### 3.2 Conectorii din partea din spate

Acești conectori sunt localizați în spatele televizorului și sunt orientați în jos.

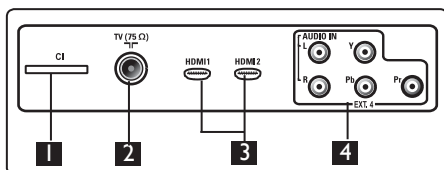

Acești conectori sunt localizați în spatele televizorului și sunt orientați spre spate.

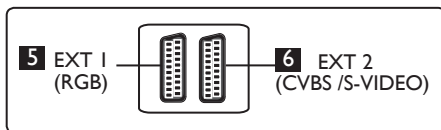

**1 Slotul CI (Interfață comună):** pentru conectarea unui modul CAM (modul de acces condițional) și a unui modul smartcard.

**2 Mufa TV Aerial (antena TV):** Introduceți fișa cablului aerian în mufa 75 Ω socket.

**3 HDMI 1 / HDMI 2:** pentru conectarea decodului TV, a playerului/recorderului DVD, a echipamentelor de înaltă definiție sau a calculatorului personal.

**4 EXT4:** pentru conectarea echipamentelor cum ar fi playere DVD sau decodoare care au conectori identici.

**5 EXT 1 (RGB) și 6 EXT 2 (CVBS/ S-VIDEO):** pentru conectarea echipamentelor cum ar fi playerul/recorderul DVD, videorecorderul, decodul, echipamente care au conectori identici (așa-numiții conectori „scart”).

### 3.3 Conectorii laterali

Acești conectori sunt localizați pe partea laterală a televizorului.

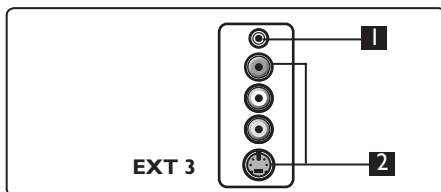

**1 Headphone (casă)** : pentru plăcerea dumneavoastră personală de a asculta, conectați fișa setului de căști la conectorul corespunzător al televizorului.

**2 Audio Video:** pentru conectarea echipamentelor cum ar camera foto sau camera video.

## 4 Primii pași

### 4.1 Înainte de pornire

**⚠ Warning: Avertisment: Conexiunile nu trebuie efectuate înainte de poziționarea televizorului, însă cablurile trebuie conectate la acesta.**

### 4.2 Conectarea antenei

Introduceți ferm fișa cablului de antenă în mufa de antenă 75 Ω ㊦. Introduceți ferm cablul aerian în priza aeriană 75 Ω ㊦ din partea de jos a televizorului și în priza de antenă din perete.

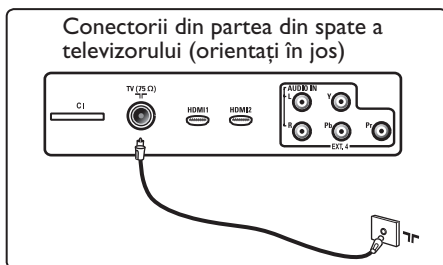

### 4.3 Conectarea și deconectarea de la priză

(Televizor cu plasmă) – ATENȚIE: Acesta este un aparat de Clasă I. PRIZA ELECTRICĂ la care acest aparat este conectat trebuie să fie prevăzută cu un sistem de împământare.

Conectorul pentru aparat al cablului de alimentare al televizorului este utilizat ca întrerupător de alimentare.

Cablul de alimentare trebuie introdus complet în conectorul de alimentare al televizorului și în priza din perete.

Pentru a-l deconecta de la priză, scoateți cablul de alimentare din mufa din spatele televizorului sau scoateți ștecherul din priza de perete.

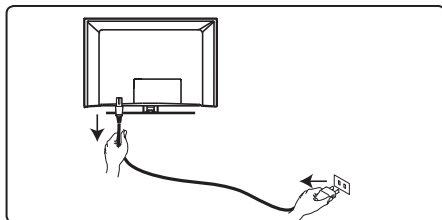

Verificați dacă tensiunea la priza de rețea din locuința dumneavoastră corespunde cu tensiunea imprimată pe eticheta aflată pe partea din spate a televizorului.

**⚠ Avertisment:** Dacă televizorul este montat pe o bază rotativă sau pe un braț rotativ, asigurați-vă că nimic nu apasă pe cablul de alimentare atunci când televizorul este rotit. Presiunile asupra cablului de alimentare pot slăbi conexiunile. Aceasta poate cauza formarea de arcuri electrice și poate provoca incendii.

### 4.4 Pornirea televizorului

- Pentru a porni televizorul, apăsați butonul **POWER** (Pornire/oprire) de pe partea laterală a acestuia. O lampă indicatoare albastră/verde se va aprinde și, după câteva secunde, ecranul se va aprinde la rândul său.
- În cazul în care televizorul rămâne în modul standby (lampă indicatoare roșie), apăsați butonul **PROGRAM -/+** din grupul de butoane din secțiunea laterală sau superioară sau butonul P -/+ de pe telecomandă.

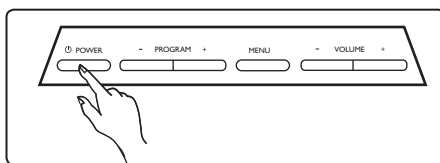

### 4.5 Utilizarea telecomenzii

Introduceți în telecomandă cele două baterii furnizate. Asigurați-vă că extremitățile (+) și (-) ale bateriilor sunt poziționate corect (conform marcajelor din interior).

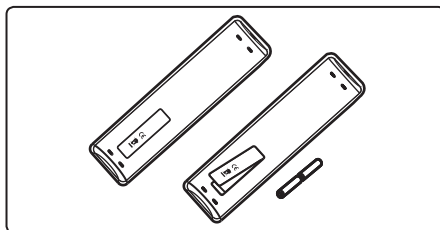

## 5 Funcțiile telecomenzii

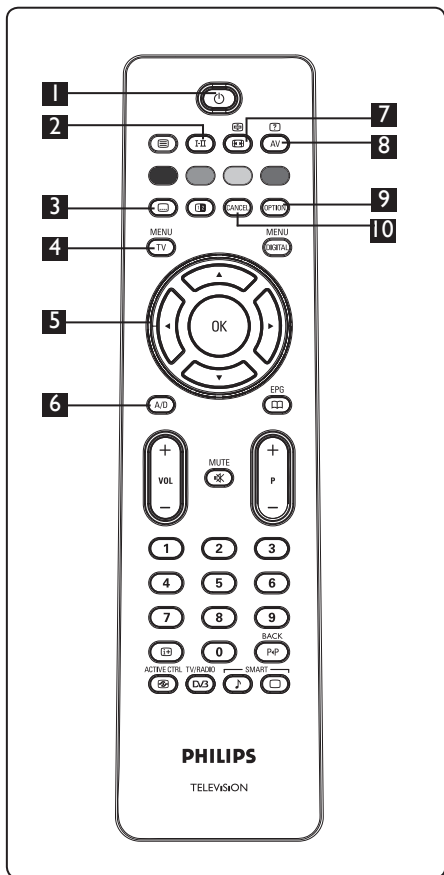

### 1 Standby (așteptare)

Pentru comutarea televizorului în modul standby (așteptare). Pentru a porni din nou televizorul, apăsați încă o dată butonul sau apăsați butoanele până la , **P +/-** sau .

☹ Notă: atunci când televizorul este pornit, este afișat ultimul mod utilizat.

### 2 Modul Sound (sunet)

Utilizat pentru a comuta programele **Stereo** și **Nicam Stereo** în **Mono**. Pentru programele bilingve, selectați **Dual I** sau **Dual II** (după cum este indicat pe ecran în timpul acestor transmisiuni). Indicatorul luminos **Mono** va fi roșu atunci când se află în poziție modificată.

În modul digital, **I-II** afișează lista limbilor audio.

### 3 Modul Subtitles (subtitrare)

În modul digital, acest buton activează sau dezactivează modul subtitrare.

### 4 MENU (meniu)

Pentru a activa sau a părăsi meniurile TV analogice.

### 5 Deplasarea cursorului Sus/Jos/ Stânga/Dreapta ()

Aceste patru butoane sunt utilizate pentru selectarea și modificarea elementelor de meniu.

### 6 Modul Analogue (analogic) sau Digital (digital)

Pentru comutarea televizorului din modul digital în cel analogic și invers.

### 7 Formatul de imagine

(Consultați pagina 37).

### 8 AV

Pentru afișarea listei Source (sursă) pentru a selecta TV (Analogue), TV Digital sau echipamentele periferice conectate (EXT 1, EXT 2, EXT 3, EXT 4, HDMI 1 sau HDMI 2). Utilizați butoanele pentru a selecta sursa și butonul pentru a confirma selecția.

### 9 Opțiuni

(Consultați pagina 23)

### 10 Cancel (anulare)

În modul digital, acest buton funcționează ca buton de ieșire pentru teletextul MHEG dacă nu sunt disponibile legături sub formă de butoane colorate pentru ieșirea din modul teletext.

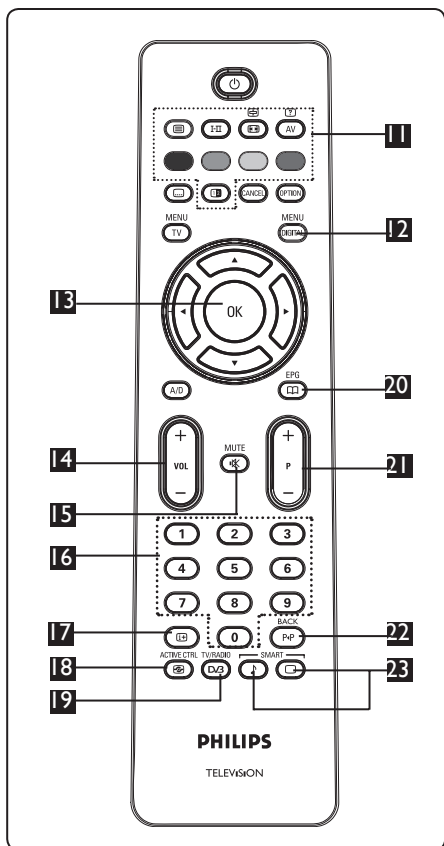

**11 Teletext**

(Consultați paginile 38-39).

**12 Meniul Digital**



Pentru afișarea meniului digital / ieșirea din meniul digital (atunci când televizorul este în modul digital).

**13 OK**



Confirmă selecția. Accesează de asemenea lista de programe în modul Digital.

**14 Volume (volum) (+ VOL -)**

Pentru modificarea volumului sunetului: mai tare sau mai încet.

**15 Mute (fără sonor)**



Activează sau dezactivează sunetul.

**16 0 – 9 Butoanele numerice**



Pentru accesul direct la programe. Pentru un program cu numărul compus din două cifre, a doua cifră trebuie introdusă la scurt timp după prima, înainte ca liniuța afișată pe ecran să dispară.

**17 Informații pe ecran**



În modul **digital**, afișează/iese din banner-ul de informare (consultați pagina 14).

În modul **analogic** afișează/elimină numărul programului, modul sunet, ceasul și timpul rămas pentru cronometrul modului sleep („somn”).

ACTIVE CTRL

**18 Controlul activ**



Ajustează automat setarea imaginii pentru asigurarea permanentă a calității optime a imaginii în orice condiții de semnal. (Consultați pagina 34).

**19 TV digital/radio**



În modul digital, acest buton este utilizat pentru accesarea posturilor radio digitale. Apăsăți butonul **OK** pentru accesarea listei de posturi radio.

**Notă:** Pentru a reveni în modul video digital, apăsați din nou butonul



**20 Ghidul TV**



(consultați pagina 24).

**21 Program (+ P -)**

Selectează canalul/sursa disponibilă următoare sau anterioară (sau pagina în meniul digital).

**22 Canal alternativ / Editare sau ștergere înapoi**









În modul Analog/Digital. vă dă posibilitatea să treceți de la programul vizionat anterior la programul curent și invers. Este utilizat, de asemenea, ca buton de editare și ștergere înapoi atunci când denumiți canalele favorite.

**23 Imagine/sunet „inteligente”**



Accesează o serie de setări de imagine și sunet predefinite (consultați pagina 36).

## 6 Prezentare generală a meniului Digital principal și a sub-meniurilor

- 1 Utilizați butonul  de pe telecomandă pentru a selecta modul Digital.
- 2 Dupăselectarea modului digital, apăsați butonul  pentru a afișa meniul de configurare.
- 3 Utilizați butoanele     pentru a naviga în meniu, a selecta articole din meniu și a efectua reglaje ale acestora.

### Setup

#### Favourites

- List 1** — Name  
Select TV channels.  
Select Radio stations.  
Add all services  
Remove all services
- List 2** — Name  
Select TV channels.  
Select Radio stations.  
Add all services  
Remove all services
- List 3** — Name  
Select TV channels.  
Select Radio stations.  
Add all services  
Remove all services
- List 4** — Name  
Select TV channels.  
Select Radio stations.  
Add all services  
Remove all services

## Setup

### Preferences

#### Language

Audio — Basque, Catalan, Croatian, Czech, Danish, Dutch, English, Finnish, French, Gaelic, Gallegan, German, Greek, Hungarian, Italian, Norwegian, Polish, Portuguese, Russian, Serb, Slovak, Spanish, Swedish, Turkish, Welsh

Subtitle/Teletext

Subtitling Mode — On, Off, Auto

Subtitles for hearing impaired — Yes, No

System — Cesky, Dansk, Deutsch, English, Español, Français, Italiano, Magyar, Nederlands, Norsk, Polski, Português, Suomi, Svenska

#### Location

Country — Australia, Austria, Belgium, Czech, Denmark, Finland, France, Germany, Greece, Hungary, Italy, Netherlands, Norway, Poland, Portugal, Spain, Sweden, Switzerland, United Kingdom

Time zone

### Information

#### System software

Current software version

Always accept new software — Yes, No

### Access restrictions

Set pin code protection — On, Off

Maturity rating

TV channels

Radio stations

Change pin code

# Setup

## Installation

### Service lists

- Rearrange services
- View new TV channels.
- Listen to new Radio Stations.

### Service setup

— Add new services

- Search
- TV channels found.
- Radio station found.
- Other services found.
- Store
- Discard

Reinstall all services

- Search
- TV channels found.
- Radio station found.
- Other services found.
- Store
- Discard

Manual install service

- Frequency
- Network name
- Signal quality
- Services found
- Store
- Discard

### Test reception

- Frequency
- Network name
- Signal quality
- Signal strength



## 7 Pomirea televizorului pentru prima dată

Atunci când porniți televizorul pentru prima dată, pe ecran va apărea un meniu.

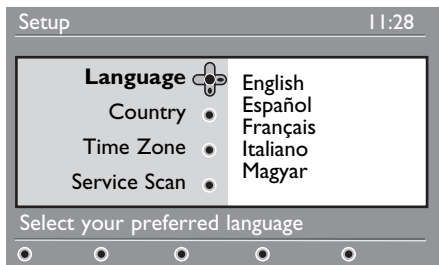

- 1 Apăsați butonul ► pentru a intra în modul **Language (Limba)** și apăsați butoanele ▲ ▼ pentru a selecta limba preferată.
- 2 Apăsați butonul (OK) pentru a confirma selecția.
- 3 Apăsați butoanele ▲ ▼ pentru a selecta **Country (țară)** sau **Time Zone (fus orar)** și apăsați butonul ► pentru a intra în modul **Country (țară)** sau **Time Zone (fus orar)**.

### ⚠ Atenție

Dacă selectați țara greșită, numerotarea canalelor nu va fi efectuată în conformitate cu standardul țării dumneavoastră și este posibil să nu beneficiați de toate serviciile sau chiar de nici unul.

### ⓘ Notă

Limba (Language) poate fi selectată independent de țară (Country).

- 4 Apăsați butoanele ▲ ▼ pentru a selecta opțiunile preferate pentru **Country (țară)** sau **Time Zone (fus orar)** și butonul (OK) pentru a confirma selecția.

- 5 Apăsați butonul ▼ pentru a selecta **Service Scan (baleiere servicii)** pentru a găsi canalele analogice și digitale disponibile.

- 6 Apăsați butonul (OK) pentru a începe instalarea.

### ⓘ Notă

Dacă nu este detectat nici un canal digital, apăsați butonul (A/D) pentru a trece în modul analogic.

### ⓘ Notă

Dacă la un moment dat decideți să reveniți la setările inițiale din fabrică, apăsați și țineți apăsat butonul **MENU (meniu)** de pe partea laterală a televizorului timp de 5 secunde. Pe ecran va apărea un meniu. Repetați pașii 1 – 5 ca și când ați fi pornit pentru prima dată televizorul. Această acțiune va readuce modurile Digital și Analogic la setările implicite.

## 8 Întelegerea informațiilor de pe banner

Atunci când selectați un program digital, un banner de informare este afișat timp de câteva secunde în partea de sus a ecranului.

### 8.1 Descrierea bannerului

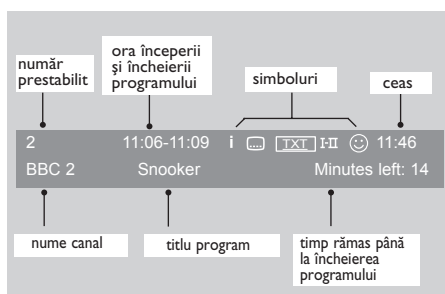

Bannerul conține informații privind numărul prestabilit, numele canalului, durata programului, ceasul transmisiei, titlul programului și timpul rămas până la sfârșitul programului curent selectat..

### 8.2 Descrierea simbolurilor

- i Puteți obține mai multe informații privind acest program: apăsați butonul o dată pentru a afișa informațiile și încă o dată pentru a încheia afișarea.
- Subtitrarea este disponibilă: dacă doriți afișarea acesteia, apăsați butonul sau butonul de opțiuni pentru a accesa meniul de opțiuni și a selecta subtitrarea.

Indică faptul că teletextul analogic este disponibil atunci când modul Digital este activat.

Sunt disponibile și alte limbi, care pot fi selectate în meniul de opțiuni. De asemenea, puteți selecta celelalte limbi apăsând butonul .

Culoarea simbolului (roșu, verde, galben sau albastru) indică lista selectată de programe favorite.

#### Nota

Un simbol alb va apărea în cazul în care programul este memorat într-una sau mai multe dintre listele de programe favorite care nu sunt activate în momentul respectiv.

## 9 Liste de servicii

### 9.1 Reordonare servicii

Prin intermediul acestui meniu, puteți modifica ordinea canalelor digitale și posturilor radio memorate.

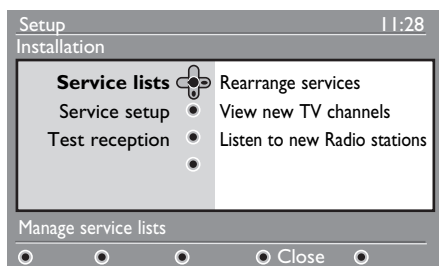

- 1 După selectarea modului digital, apăsați butonul  pentru a afișa meniul de configurare.
- 2 Utilizați butonul ▼ pentru a selecta **Installation (instalare)** și apăsați de două ori butonul ► pentru a selecta meniul **Service lists (liste de servicii)**.

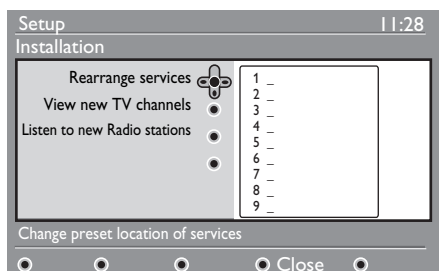

- 3 Utilizați butoanele ▲ ▼ pentru a selecta **Rearrange services (reordonare servicii)** și apăsați butonul ►.





- 4 Utilizați butoanele ▲ ▼ pentru a selecta canalul a cărui poziție urmează a fi modificată.
- 5 Apăsați butonul  pentru a activa modul de editare. Dacă doriți să dezinstalați canalul selectat, apăsați butonul **roșu**.
- 6 Selectați (▲ ▼) noul număr al canalului.

- 7 Apăsați butonul  pentru a confirma. Modificarea a fost efectuată.
- 8 Repetați operațiunile 4 – 7 până ce toate canalele se află în ordinea dorită.
- 9 Pentru a reveni la meniul anterior, apăsați butonul ◀.
- 10 Apăsați butonul  pentru a ieși din meniu.

### 9.2 Vizionarea de noi canale TV sau ascultarea de noi posturi radio





Prin intermediul acestui meniu, puteți verifica disponibilitatea de noi canale TV sau posturi radio a căror transmisie a fost inițiată de către furnizor după instalarea inițială.

- 1 După selectarea modului digital, apăsați butonul  pentru a afișa meniul de configurare.
- 2 Utilizați butonul ▼ pentru a selecta **Installation (instalare)** și apăsați de două ori butonul ► pentru a selecta meniul **Service lists (liste de servicii)**.
- 3 Utilizați butoanele ▲ ▼ pentru a selecta **View new TV channels (Vizionare noi canale TV)** sau **Listen to new Radio station (Ascultare noi posturi radio)**.
- 4 În cazul disponibilității unor noi servicii, apăsați butonul ► pentru a accesa lista acestora și navigați în cadrul listei cu ajutorul butoanelor ▲ ▼.
- 5 Pentru a reveni la meniul anterior, apăsați butonul ◀.
- 6 Apăsați butonul  pentru a ieși din meniu.



## 10 Configurarea serviciilor

### 10.1 Adăugarea de noi servicii

Prin intermediul acestui meniu, puteți căuta noi canale TV sau posturi radio a căror transmisie a fost inițiată de către furnizor după instalarea inițială.

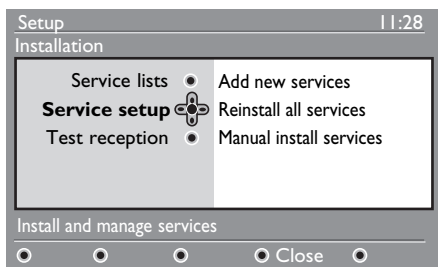

- 1 După selectarea modului digital, apăsați butonul  pentru a afișa meniul de configurare.
- 2 Utilizați butonul  pentru a selecta **Installation (instalare)** și apăsați butonul .
- 3 Selectați **Service setup (Configurare servicii)** () și apăsați butonul .

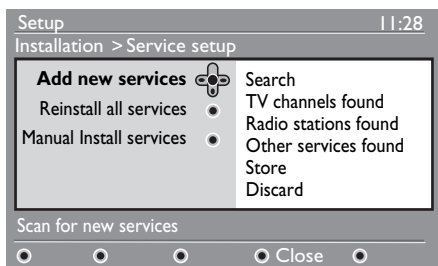

- 4 Apăsați butonul  pentru a adăuga noi servicii și apăsați butonul  pentru a activa instalarea.









Căutarea începe, iar în meniul listei de canale vor fi adăugate și memorate numai noile canale. Pe ecran sunt afișate procentul realizat din instalare și numărul de canale găsite. După încheierea căutării, apăsați butonul  pentru a accepta noile servicii.





- 5 Pentru a reveni la meniul anterior, apăsați butonul .
- 6 Apăsați butonul  pentru a ieși din meniu.



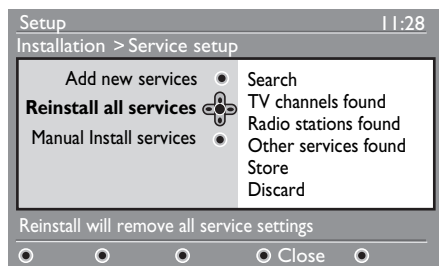



### 10.2 Reinstalarea tuturor serviciilor

Prin intermediul acestui meniu, puteți reinstala toate canalele TV și posturile radio digitale.

- 1 După selectarea modului digital, apăsați butonul  pentru a afișa meniul de configurare.
- 2 Utilizați butonul  pentru a selecta **Installation (instalare)** și apăsați butonul .
- 3 Selectați **Service setup (Configurare servicii)** () și apăsați butonul .
- 4 Selectați **Reinstall all services (Reinstalarea tuturor serviciilor)** () și apăsați butonul .









- 5 Apăsați butonul  pentru a începe instalarea.  
Este inițiat procesul de căutare a tuturor serviciilor digitale care, apoi, sunt memorate automat. După încheierea căutării, în meniu va fi indicat numărul de servicii digitale găsite.
- 6 Apăsați butonul  pentru a memora aceste servicii.
- 7 Pentru a reveni la meniul anterior, apăsați butonul .
- 8 Apăsați butonul  pentru a ieși din meniu.

- 5 Utilizați butoanele  –  pentru a introduce frecvența canalului dorit și apăsați butonul  pentru a iniția căutarea canalelor. După încheierea căutării, în meniu va fi indicat numărul de servicii digitale găsite.
- 6 Apăsați butonul  pentru a memora aceste servicii.
- 7 Pentru a reveni la meniul anterior, apăsați butonul .
- 8 Apăsați butonul  pentru a ieși din meniu.

### 10.3 Instalarea manuală a serviciilor

Prin intermediul acestui meniu, puteți scana manual serviciile introducând cu ajutorul tastelor frecvența canalului dorit.

- 1 După selectarea modului digital, apăsați butonul  pentru a afișa meniul de configurare.
- 2 Utilizați butonul  pentru a selecta **Installation (instalare)** și apăsați butonul .
- 3 Selectați **Service setup (Configurare servicii)** () și apăsați butonul .
- 4 Selectați **Manual install services (Instalare manuală a serviciilor)** () și apăsați butonul .

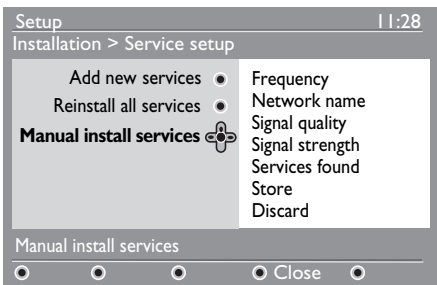



## 11 Testul de recepție

Prin intermediul acestui meniu, puteți verifica puterea semnalului primit prin antenă.

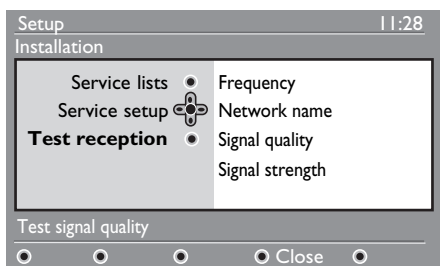

- 1 După selectarea modului digital, apăsați butonul  pentru a afișa meniul de configurare.
- 2 Utilizați butonul ▼ pentru a selecta **Installation (instalare)** și apăsați butonul ►.



- 3 Utilizați butonul ▼ pentru a selecta **Test reception (Test de recepție)** și apăsați butonul ►. Veți obține informații privind frecvența curentă a programului, numele rețelei, calitatea semnalului și puterea acestuia.



- 4 Utilizați butonul ► pentru a selecta câmpul Frecvență și introduceți, cu ajutorul butoanelor  – , frecvența canalului pe care doriți să îl testați. Utilizați butonul ► pentru a vă deplasa în următorul spațiu pentru caractere.

În cazul în care testul de recepție indică faptul că puterea semnalului este într-adevăr redusă, puteți încerca să îmbunătățiți, înlocuiți, reglați sau actualizați antena. Pentru rezultate optime, încredințați aceste operațiuni unui instalator calificat de antene.







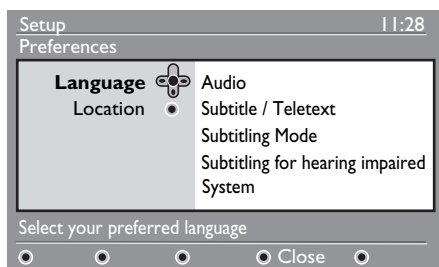

- 5 După introducerea frecvenței, apăsați butonul  pentru a ieși din câmpul Frecvență.
- 6 Pentru a reveni la meniul anterior, apăsați butonul ◀.
- 7 Apăsați butonul  pentru a ieși din meniu.

## 12 Preferințe

Prin intermediul acestui meniu, puteți selecta limba preferată sau puteți efectua modificări ale informațiilor privind locația dumneavoastră (țara și fusul orar).

- 1 După selectarea modului digital, apăsați butonul  pentru a afișa meniul de configurare.
- 2 Utilizați butonul  pentru a selecta **Preferences (Preferințe)** și apăsați butonul .



- 3 Selectați **Language (Limba)** sau **Location (Locație)** () și apăsați butonul .
- 4 Utilizați butoanele   pentru a alege o setare și apăsați butonul  pentru a accesa sub-meniul. Efectuați modificarea dorită și apăsați butonul  sau butonul  pentru a ieși din meniu.
- 5 Pentru a reveni la meniul anterior, apăsați butonul .
- 6 Apăsați butonul  pentru a ieși din meniu.











### Setările implicite privind limba

- **Audio:** selectarea limbii în care este efectuată transmisia.
- **Subtitle/Teletext (Subtitrare/ Teletext):** selectarea limbii utilizate în subtitrare/teletext.
- **Subtitling mode (Mod subtitrare):** dezactivat, activat sau automat (subtitrarea va fi afișată numai în cazul unei transmisii audio în limba originală a programului).

- **Subtitles for hearing impaired (subtitrare pentru telespectatorii cu probleme auditive):** pentru a activa sau dezactiva subtitrarea oferită special pentru telespectatorii cu probleme auditive (în cazul în care aceasta este disponibilă prin intermediul furnizorului dumneavoastră).
- **System (Sistem):** pentru a selecta limba utilizată pentru afișarea meniurilor.

### ⊖ Nota

În cazul în care ați selectat accidental o limbă pe care nu o cunoașteți și nu puteți utiliza aparatul din această cauză, urmați procedura descrisă mai jos pentru a selecta din nou limba dorită.

- Apăsați butonul  pentru a ieși din meniul de pe ecran.
- Apăsați din nou butonul  pentru a afișa meniul.
- Apăsați butonul  pentru a selecta al doilea element din meniu și butonul  pentru a intra în nivelul următor al meniului.
- Apăsați din nou butonul  și utilizați butonul  pentru a selecta al cincilea element din meniu.
- Apăsați butonul  pentru a intra în nivelul următor al meniului.
- Apăsați butoanele   pentru a selecta limba corectă.
- Apăsați butonul  pentru a confirma selecția.
- Apăsați butonul  pentru a ieși din meniul de pe ecran.

### Location settings

- **Country :** to select the country where you are located.

⚠ **Atenție:** Dacă selectați țara greșită, numerotarea canalelor nu va fi efectuată în conformitate cu standardul țării dumneavoastră și este posibil să nu beneficiați de toate serviciile sau chiar de nici unul. Limba (Language) poate fi selectată independent de Țară (Country).

- **Time zone (Fus orar):** pentru a selecta fusul orar în care vă aflați.

## 13 Restricții de acces

Prin intermediul acestui meniu, puteți configura restricțiile de acces pentru canalele digitale.

- 1 După selectarea modului digital, apăsați butonul  pentru a afișa meniul de configurare.
- 2 Utilizați butonul ▼ pentru a selecta **Access restriction (Restricții de acces)** și apăsați butonul ►.
- 3 Apăsați butonul ► pentru a accesa meniul **Set pin code protection (Activare protecție cu ajutorul codului PIN)**.

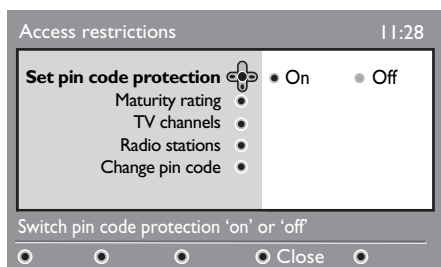



- 4 Utilizați butoanele ◀ ▶ pentru a selecta opțiunea **On (Activare)** și apăsați butonul  pentru a ieși din meniu. Apoi, puteți accesa celelalte reglaje.

### ! Avertisment

Atunci când utilizați orice tip de restricții de acces, este necesar să introduceți codul PIN atunci când doriți să programați înregistrarea unei anumite emisiuni.

- 5 Pentru a reveni la meniul anterior, apăsați butonul ◀.
- 6 Apăsați butonul  pentru a ieși din meniu.

- **Maturity rating (Categorie de audiență):** selectați categoria de audiență dorită pentru a bloca respectivul canal. Funcția Maturity rating va bloca numai anumite canale în cazul în care furnizorul transmite seturi de date împreună cu programele.
- **TV channels (Canale TV):** selectați canalul TV pe care doriți să îl blocați și apăsați butonul .
- **Radio station (Post radio):** selectați postul radio pe care doriți să îl blocați și apăsați butonul .
- **Change pin code (Modificare cod PIN):** apăsați butonul ► pentru a accesa meniul. Urmați instrucțiunile afișate pe ecran pentru a schimba codul de acces. Codul PIN implicit este 1234. În cazul în care ați uitat codul personal, puteți readuce codul PIN la setarea implicită (1234) introducând codul universal 0711.

### ⓘ Notă

Televizorul este echipat cu o conexiune Common Interface (CI – interfață comună) (a se vedea pagina 26). Puteți obține modulul CI atunci când vă abonați pentru a beneficia de serviciile unor furnizori precum Pay TV etc. Modulul CI nu este furnizat împreună cu televizorul.

Meniul Access Restrictions (Restricții de acces) va indica restricțiile de acces CI după instalarea unui modul CI. Modulul CI va prelua funcția de afișare pe ecran a mesajelor și textelor. În caz de defecțiune sau funcționare necorespunzătoare, contactați furnizorul de servicii CI.









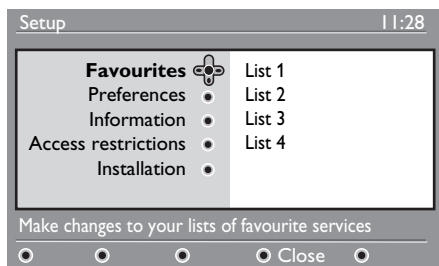



## 14 Configurarea listei de canale și posturi favorite





Prin intermediul acestui meniu, puteți crea o listă a canalelor TV și a posturilor radio preferate. Fiecare membru al familiei își poate crea o astfel de listă de canale și posturi favorite.





- 1 După selectarea modului digital, apăsați butonul  pentru a afișa meniul de configurare.





- 2 Apăsați butonul  pentru a accesa meniul listei de canale și posturi favorite. Puteți crea până la 4 liste diferite.
- 3 Utilizați butoanele   pentru a selecta lista **Favourite (Canale și posturi favorite)** preferată: **List 1 (Lista 1)**, **List 2 (Lista 2)**, **List 3 (Lista 3)** sau **List 4 (Lista 4)** și apăsați butonul .
- 4 Utilizați butoanele   pentru a alege o setare și apăsați butonul  pentru a accesa sub-meniul.

- **Name (Nume):** utilizați butoanele   pentru a naviga în câmpul de afișare a numelui (16 caractere) și butoanele P +/- pentru a selecta caracterele. Pentru a edita orice caracter, utilizați butonul . După introducerea numelui, apăsați butonul  pentru a reveni la meniul anterior.

- **Select TV channels (Selectare canale TV):** utilizați butoanele   pentru a selecta canalele TV favorite și confirmați apăsând butonul . Apăsați butonul  pentru a reveni la meniul anterior.

- **Select radio stations (Selectare posturi radio):** utilizați butoanele   pentru a selecta posturile radio favorite și confirmați apăsând butonul . Apăsați butonul  pentru a reveni la meniul anterior.

- **Add all services (Adăugarea tuturor serviciilor):** dacă doriți să adăugați toate serviciile în lista dumneavoastră de canale și posturi favorite, apăsați butonul .



- **Add all services (Adăugarea tuturor serviciilor):** dacă doriți să adăugați toate serviciile în lista dumneavoastră de canale și posturi favorite, apăsați butonul .

- 5 Pentru a reveni la meniul anterior, apăsați butonul .

- 6 Apăsați butonul  pentru a ieși din meniu. Lista dumneavoastră de canale și posturi favorite poate fi selectată prin intermediul meniului de opțiuni (a se



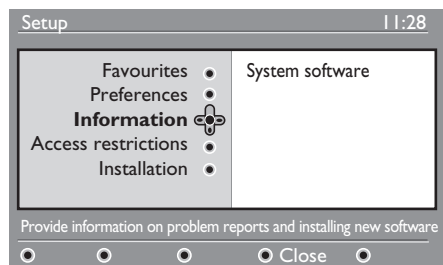

## 15 Informații

Prin intermediul acestui meniu, puteți obține informații privind versiunea software-ului instalat și instalarea unui nou software.

- 1 După selectarea modului digital, apăsați butonul  pentru a afișa meniul de configurare.
- 2 Utilizați butonul  pentru a selecta **Information (Informații)** și apăsați de două ori butonul .



Este afișată versiunea software-ului instalat.

- 3 Utilizați butonul  pentru a activa modul de selecție.
- 4 Utilizați butoanele   pentru a selecta modul **Yes (Da)** sau **No (Nu)**. În acest meniu puteți selecta acceptarea automată a oricărei actualizări de software pentru televizorul digital transmise în afara timpului de recepție. În mod normal, produsul poate detecta disponibilitatea actualizărilor atunci când se află în modul standby. La următoarea pornire a televizorului, pe ecran va fi afișat un mesaj ce va indica disponibilitatea noului software. Pentru a iniția descărcarea de software, apăsați butonul .

Meniul de descărcare software va oferi o descriere a software-ului, împreună cu data și ora descărcării. În acest mod pot fi actualizate anumite meniuri sau funcții, sau pot fi adăugate funcții noi, însă modul general de funcționare a televizorului nu va fi modificat. După acceptare, descărcarea va avea loc la data și ora indicate.

### Notă



La data și ora programate pentru descărcare, televizorul trebuie să se afle în modul standby pentru ca descărcarea să poată avea loc.

### Descărcarea în afara timpului de recepție

Atunci când un software nou este disponibil, este indicat ca acesta să fie întotdeauna acceptat și descărcat.

- În cazul în care un nou software este disponibil, pe ecran va fi afișat un mesaj în acest sens la deschiderea televizorului. În meniu va fi afișat un mesaj ce indică data și durata de descărcare. Apăsați butonul  pentru a continua.

**Important:** Permiteți televizorului să rămână în standby pentru ca actualizarea să poată avea loc. Nu deconectați televizorul de la sursa de curent.

- În cazul apariției unei probleme în timpul descărcării noului software, veți fi informat în privința următoarei descărcări programate. Apăsați butonul  pentru a continua utilizarea normală a televizorului.
- În cazul în care descărcarea este încheiată cu succes, va fi afișat un mesaj de felicitare. Apăsați butonul  pentru acceptare.

- 5 Pentru a reveni la meniul anterior, apăsați butonul .

- 6 Apăsați butonul  pentru a ieși din meniu.

---

## 16 Utilizarea meniului Options (Opțiuni)

---

Prin intermediul acestui meniu, puteți accesa direct: lista de canale și programe favorite, funcția de selectare a limbii și o serie de alte funcții de selectare.

- 1 După selectarea modului digital, apăsați butonul de opțiune  alb pentru a afișa meniul de opțiuni.

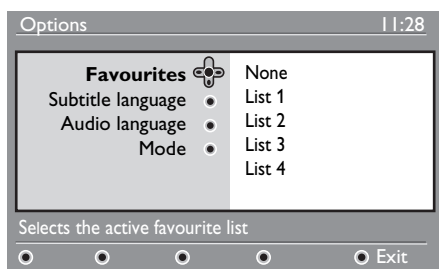



- 2 Utilizați butoanele ▲ ▼ pentru a alege o setare și apăsați butonul ► pentru a accesa sub-meniul.

- **Favourites (Canale și posturi favorite):** utilizați butoanele ▲ ▼ pentru a selecta lista dumneavoastră de canale și posturi favorite și confirmați apăsând butonul .

### Notă

Opțiunea „none” (nici una) dezactivează toate listele de canale și posturi favorite. Pentru a crea o listă de canale și posturi favorite, consultați pagina 21.

- **Subtitle language (Limbă de subtitrare):** utilizați butoanele ▲ ▼ pentru a schimba temporar limba utilizată și confirmați apăsând butonul .
  - **Audio language (Limba audio):** pentru a schimba temporar limba în care este efectuată transmisia. Pentru a schimba permanent limbile audio și de subtitrare, utilizați meniul Preferences (Preferințe) (consultați pagina 19).
  - **Mode (Mod):** Puteți selecta redarea exclusivă a posturilor radio, canalelor TV sau serviciilor fără componentă audio sau video..
  -  **Notă** (numai pentru Marea Britanie) Lista TV va include atât posturile radio, cât și canalele TV.
  - **Banner duration (durata de afișare a banner-ului):** pentru a selecta durata pe care banner-ul va fi vizibil.
- 3 Apăsați butonul de opțiune  alb pentru a ieși din meniu.

## 17 Ghidul TV

Ghidul TV este un ghid electronic pentru programe care vă oferă o modalitate rapidă și ușoară de a vizualiza lista completă de programe digitale, în mod similar unui ziar sau unei reviste TV. Puteți naviga în lista de programe digitale și obține informații detaliate asupra acestor programe. Puteți, de asemenea, programa televizorul în vederea înregistrării unui canal digital.

- 1 După selectarea modului digital, apăsați butonul  pentru a afișa ghidul TV:

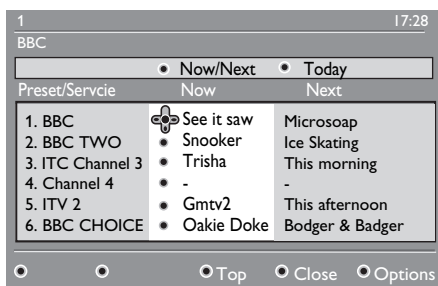

Este afișată o listă a tuturor programelor digitale din lista curent selectată de canale și posturi favorite.

- 2 Utilizați butonul ▼ pentru a accesa lista **Preset/service (Prestabilit/ serviciu)** sau apăsați butonul ► pentru a accesa lista **Today (Astăzi)**.
- 3 Utilizați butoanele ◀ ► pentru a selecta un program.
- 4 Funcțiile ghidului TV sunt afișate în partea de jos a ecranului. Utilizați butoanele colorate în roșu, verde, galben, albastru sau alb pentru a activa aceste funcții.

- **Top (Sus - butonul galben):** pentru a vă deplasa direct la primul articol din listă.
- **Close (Închidere – butonul albastru):** pentru a ieși din ghidul TV.
- **Options (Opțiuni – butonul alb):** prin intermediul acestui meniu, puteți selecta lista dumneavoastră de canale și posturi favorite, modul de funcționare sau tipurile de emisiuni. Puteți selecta tipul preferat de emisiuni în funcție de preferințele dumneavoastră; de exemplu, puteți selecta redarea exclusivă a emisiunilor de tip: dramă, știri, filme etc.

- 5 Apăsați butonul  dacă doriți afișarea a mai multe informații privind programul selectat (dacă aceste informații sunt disponibile).











- 6 Apăsați butonul  pentru a ieși din meniu.

### Disponibil numai în Marea Britanie

Serviciile de teletext digital sunt foarte diferite de cele de teletext analogic. Atunci când comutați pe un serviciu de teletext digital, imaginile pe care le vizualizați conțin imagini și texte dispuse pe ecran și controlate în maniera aleasă de către furnizorul de servicii digitale. Anumite canale digitate, selectate în mod identic oricărui alt canal, oferă servicii speciale de teletext. Anumite canale digitale oferă, de asemenea, informații asupra programului curent transmis (pe ecran pot fi afișate mesaje sau instrucțiuni).

În anumite condiții, textul digital sau serviciile interactive pot avea prioritate asupra subtitrării. În acest caz, este posibil ca subtitrarea să nu reapară automat pe ecran atunci când întrerupeți afișarea textului digital sau serviciile interactive pe un canal cu transmisie subtitrată. În acest cazuri, afișarea subtitrării poate fi reluată fie prin acționarea butonului de opțiune  al telecomenzii, fie prin comutarea pe alt canal.



**1** Pentru a utiliza teletextul digital, urmați instrucțiunile afișate pe ecran.

**2** În funcție de serviciul furnizat, poate fi solicitată utilizarea butoanelor     (butoanele pentru cursor),     (butoanele colorate),  (butonul de activare/dezactivare a teletextului) și, uneori, a butoanelor numerice  / .

### Notă

În cazul în care teletextul digital nu include legături acționate prin intermediul butoanelor colorate, care vă permit să ieșiți din modul teletext, utilizați butonul Cancel (Anulare) .

**3** După încheierea utilizării teletextului, selectați un alt canal cu ajutorul butoanelor P + / – sau urmați instrucțiunile afișate de ecran pentru a relua afișarea de conținut video.



Atunci când comutați pe un canal digital ce include legături către serviciul teletext, software-ul este descărcat în fundal pentru a permite utilizarea funcției teletext. Este necesar să așteptați o scurtă perioadă de timp înainte de a apăsa butonul  pentru a permite descărcarea integrală a software-ului. În cazul în care apăsați butonul  înainte de finalizarea descărcării, ecranul de teletext va fi afișat după un scurt interval de timp.

Atunci când navigați în teletextul digital, pot apărea scurte întârzieri datorate timpului de descărcare a paginilor. Pe pagina respectivă pot fi afișate solicitări sau mesaje care vă informează asupra progresului descărcării.

### Teletextul analogic în modul digital

#### Notă

#### Disponibil în toate țările

- Afișarea unei pictograme  în timpul redării unui canal digital ce nu oferă servicii de teletext digital indică faptul că teletextul analogic este disponibil în modul digital.
- Apăsați butonul  pentru a accesa teletextul analogic.

#### Notă

În cazul în care, în timpul instalării, Marea Britanie este selectată prin intermediul setării Country (Țară), mențineți apăsat butonul  timp de cel puțin 3 secunde.

- Pentru instrucțiuni de utilizare a funcțiilor teletextului analogic, consultați paginile 38 și 39.

## 19 Utilizarea modulului de acces condiționat (CAM)

Meniul **Conditional Access Module** (Modul de acces condiționat – CAM) oferă accesul la funcțiile incluse în CAM. Modulul poate fi conectat la televizor prin intermediul conexiunii Common Interface (CI), aflată în partea din spate a aparatului și îndreptată în jos.

### ⓘ Notă

Modulul Common Interface (CI) nu este furnizat împreună cu televizorul. Puteți obține modulul CI atunci când vă abonați pentru a beneficia de serviciile unor furnizori precum Pay TV etc.





### IMPORTANT

Oprii întotdeauna televizorul înainte de a conecta sau deconecta modulul.

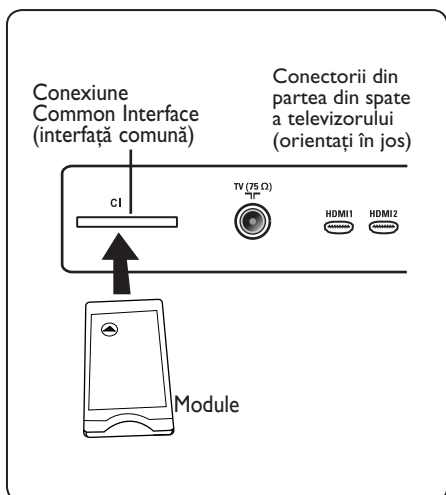
### Conectarea modulului CAM

- 1 Oprii televizorul.



- 2 Anumite module sunt furnizate împreună cu un card de vizualizare. Atunci când utilizați module de acest tip, introduceți mai întâi cardul de vizualizare în modul. Înainte de a conecta modulul la televizor, asigurați-vă că sensul indicat de săgeata de pe cardul de vizualizare corespunde celui indicat de săgeata de pe modul.
- 3 Conectați modulul la televizor prin intermediul conexiunii Common Interface (CI).
- 4 Porniți televizorul.
- 5 Apăsați butonul  pentru a afișa meniul de configurare.
- 6 Utilizați butonul  pentru a selecta **Access restriction (Restricții de acces)** și apăsați butonul .
- 7 Apăsați butonul  pentru a accesa meniul **Conditional Access Module (Modulul de acces condiționat)**.
- 8 Apăsați butonul  conform instrucțiunilor afișate pe ecran pentru a accesa funcțiile modulului CAM.

### IMPORTANT

În cazul în care modulul nu este conectat sau este conectat necorespunzător, meniul Conditional Access Module (Modulul de acces condiționat) nu va fi afișat. (În cazul în care modulul a fost conectat, verificați dacă acest lucru a fost efectuat în maniera corectă descrisă la punctul 2 de mai sus).

Funcțiile afișate acum pe ecran depind de conținutul valabil în țara dumneavoastră al modulului de acces condiționat selectat. Consultați instrucțiunile furnizate împreună cu modulul sau contactați distribuitorul modulului.

## 20 Căutarea automată a programelor analogice

Acest meniu permite căutarea automată a tuturor programelor analogice disponibile în zona dumneavoastră.

Înainte de a căuta în mod automat toate programele analogice, asigurați-vă că televizorul se află în modul analogic. Dacă televizorul se află în modul digital, apăsați butonul **A/D** (analogic/digital) pentru a intra în modul analogic.

**1** Apăsați butonul **MENU TV**.

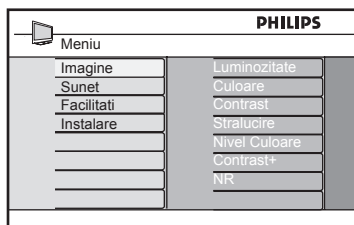

**2** Apăsați în mod repetat butonul **▲ / ▼** pentru a selecta **Instalare** și butonul **▶ / OK** pentru a intra în meniul **Instalare**.

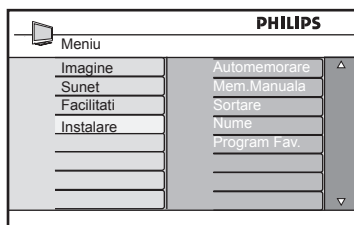

**3** Apăsați butonul **▼** pentru a selecta **Automemorare** și butonul **▶ / OK** pentru a începe căutarea automată a canalelor. Toate programele TV disponibile vor fi memorate. Această operațiune durează câteva minute. Ecranul va afișa progresul căutării și numărul de programe găsite.

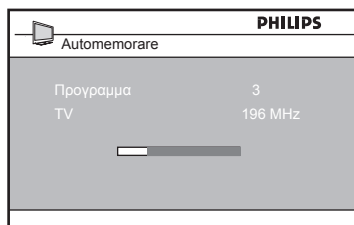

### IMPORTANT

Pentru a anula sau întrerupe căutarea înainte de încheierea acesteia, apăsați butonul **MENU TV**. Dacă întrerupeți căutarea în timpul memorării automate, nu toate canalele vor fi memorate. Pentru ca toate canalele să fie memorate, este nevoie să efectuați din nou o căutare cu memorare automată completă.

### Notă

#### Funcția ATS (sistemul de căutare automată)

Dacă transmisiunea sau rețeaua de cablu trimite semnalul de sortare automată, programele vor fi numerotate în mod corect. În acest caz, instalarea este completă. În caz contrar, puteți utiliza meniul **Sort (sortare)** pentru a numerota programele după preferințe.

#### Funcția ACI (instalarea automată a canalelor)





Dacă este detectat un sistem de cablu sau un canal TV care transmite ACI, va fi afișată o listă de programe. În lipsa transmisiei ACI, canalele sunt numerotate în conformitate cu selecția de țară și limbă efectuată de dumneavoastră. Puteți utiliza meniul **Sort (sortare)** pentru a le renumerota.

### Notă



Nu puteți schimba opțiunile **Language (limbă)** sau **Country (țară)** în modul Analogue (analogic). Dacă doriți să schimbați opțiunile **Language (limbă)** sau **Country (țară)**, trebuie să ieșiți din modul Analogue (analogic) și să intrați în modul Digital (referințe în secțiunea „**Preferințe**” de la pagina 18).

## 21 Căutarea manuală a programelor analogice

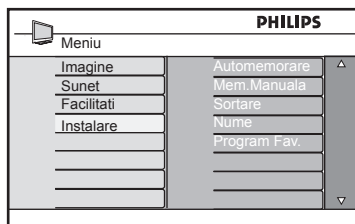

Acest meniu este utilizat pentru a memora programele unul câte unul.

- 1 Apăsați butonul .
- 2 Apăsați butoanele   în mod repetat pentru a selecta **Instalare** și butonul  /  pentru a intra în meniul **Instalare**.



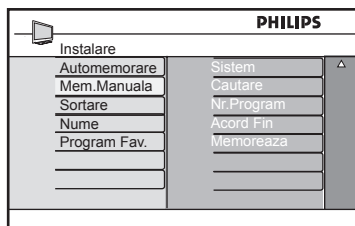



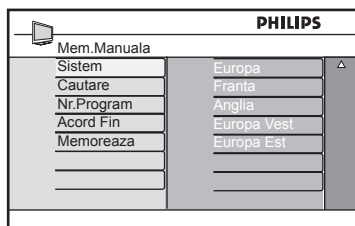

- 3 Apăsați butonul  pentru a selecta **Mem. Manuala** și butonul  /  pentru a intra în meniul **Mem. Manuala**.









- 4 Apăsați butoanele   pentru a selecta elementele din meniul **Mem. Manuala** pentru modificarea sau activarea acestora.





- 5 **Sistem:**  
Apăsați butoanele   pentru a selecta **Europe (Europa)** (detectare automată), **UK (Marea Britanie)** (standardul I), **West Europe (Europa de Vest)** (standardul BG) sau **East Europe (Europa de Est)** (standardul DK).  
Apăsați butonul  /  pentru a confirma sistemul selectat.

- 6 **Cautare:**  
Apăsați butonul . Căutarea începe. După ce este găsit un program, baleierea încetează și numele programului este afișat (dacă este disponibil). Treceți la următorul pas. În cazul în care cunoașteți frecvența programului dorit, aceasta poate fi introdusă direct utilizând butoanele  - .



- 7 **Nr. Program:**  
Introduceți numărul programului dorit cu ajutorul butoanelor  -  sau  .

- 8 **Acord Fin:**  
Dacă recepția nu este satisfăcătoare, ajustați-o utilizând butoanele   keys.

- 9 **Memoreaza:**  
Pentru memorarea schimbărilor, apăsați butonul  / . Programul este acum memorat.

- 10 Repetați pașii **6** - **9** pentru fiecare program care trebuie memorat.



- 11 Pentru a reveni la meniul anterior, apăsați butonul .

- 12 Pentru ieșirea din meniu apăsați butonul  .



## 22 Sortarea programelor

**Funcția** de sortare vă permite să schimbați numărul programului pentru un anumit post.

- 1 Apăsați butonul .
- 2 Apăsați în mod repetat butonul ▲ / ▼ pentru a selecta **Instalare** și butonul ► /  pentru a intra în meniul **Instalare**.

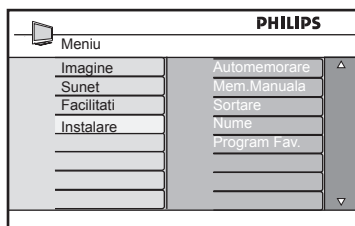

- 3 Apăsați butonul ▼ pentru a selecta **Sortare** și butonul ► /  pentru a intra în modul **Sortare**.

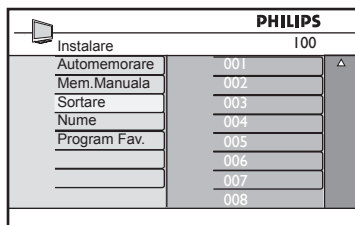

- 4 Selectați numărul programului pe care doriți să îl mutați utilizând butoanele ▲ ▼ și butonul ► pentru a intra în modul **Sortare** (cursorul de tip săgeată este orientat acum către stânga).

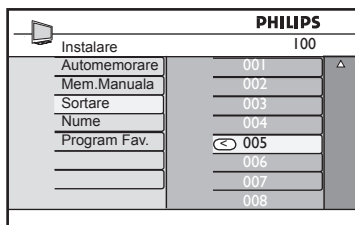

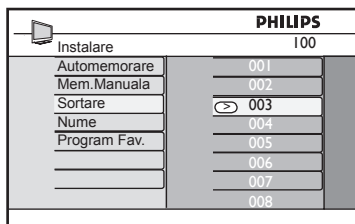

- 5 Apăsați butoanele ▲ ▼ pentru a selecta noul număr al programului și confirmați cu ajutorul butonului ◀. (Cursorul de tip săgeată este orientat acum către dreapta, iar sortarea este completă).





- 6 Repetați pașii 4 și 5 pentru fiecare program pe care doriți să îl re-numerotați.
- 7 Pentru a reveni la meniul anterior, apăsați butonul ◀.
- 8 Pentru a ieși din meniu, apăsați butonul .

## 23 Denumirea canalelor

Dacă preferați, puteți să denumiți un canal TV.

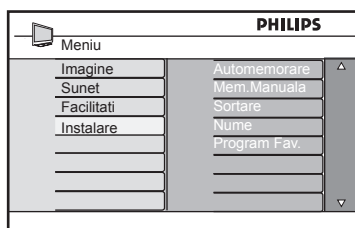
- 1 Apăsați butonul .
- 2 Apăsați în mod repetat butonul ▲ / ▼ pentru a selecta **Instalare** și butonul ► /  pentru a intra în meniul **Instalare**.



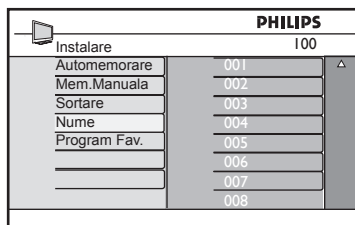

- 3 Apăsați butonul ▼ în mod repetat pentru a selecta **Nume** și butonul ► /  pentru a intra în modul **Nume**.

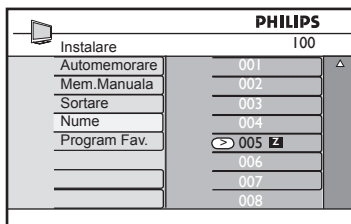

- 4 Apăsați butonul ▲ ▼ pentru a selecta canalul pe care doriți să îl denumiți.
- 5 Apăsați butonul ► pentru a trece în zona de afișaj a primului nume.
- 6 Apăsați butoanele ▲ ▼ pentru selectarea caracterelor (maxim 5 caractere) și apăsați butonul ◀ ► pentru a trece în zona de afișaj a numelui.







- 7 Apăsați butonul ► /  până când numele apare în colțul stânga sus al ecranului TV. Numele este acum memorat.
- 8 Pentru a reveni la meniul anterior, apăsați butonul ◀.
- 9 Pentru a ieși din meniu, apăsați butonul .





## 24 Selectarea programelor favorite

Această funcție vă permite să săriți peste programele pe care nu le urmăriți frecvent și să păstrați numai programele favorite.

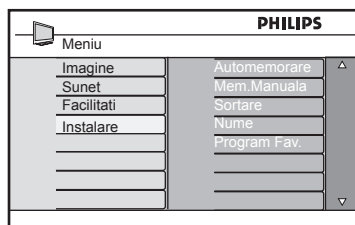

**Notă:** După ce se sare peste un program, nu îl veți mai putea accesa cu ajutorul butonului P +/- . Puteți accesa programul respectiv numai cu ajutorul butoanelor numerice 0 - 9.

- 1 Apăsați butonul  .
- 2 Apăsați în mod repetat butonul  /  pentru a selecta **Instalare** și butonul  pentru a intra în meniul **Instalare**.



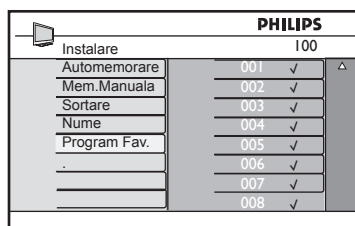

- 3 Apăsați butonul  pentru a selecta **Program Fav. (Favorite)** și butonul  pentru a intra în lista **Program Fav. (Favorite)**.
- 4 Apăsați butonul  /  în mod repetat pentru a selecta programul peste care doriți să săriți.



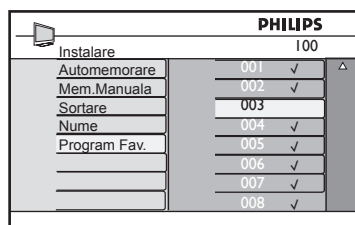



- 5 Apăsați butonul  /  pentru a sări peste program. Semnul ✓ din dreapta meniului va dispărea indicând faptul că s-a sărit peste program.







- 6 Pentru a reveni la meniul anterior, apăsați butonul  .
- 7 Pentru a ieși din meniu, apăsați butonul  .

### \* Sugestie





- Pentru a adăuga din nou în lista de programe favorite programele peste care ați sărit, repetați pașii de **1** la **3** .
- Apăsați butonul  /  în mod repetat pentru a selecta programul peste care ați sărit și pe care doriți să-l adăugați înapoi la lista de programe favorite.
- Apăsați butonul  /  pentru a reintroduce programul. Semnul va apărea indicând ✓ faptul că programul este reintrodus.

## 25.1 Cronometru

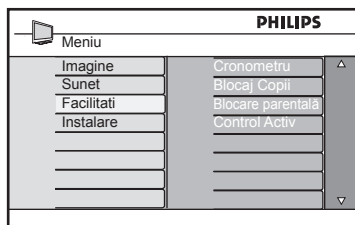

**Funcția Timer** (cronometru) vă permite să setați televizorul pentru comutarea pe un anumit canal la o anumită oră, în timp ce urmăriți un alt canal. Puteți utiliza această funcție și ca alarmă pentru a porni la o anumită oră televizorul aflat în modul standby (așteptare). Pentru ca acest cronometru să funcționeze, televizorul nu trebuie să fie oprit. Odată oprit televizorul, cronometrul este dezactivat.

- 1 Apăsați butonul .
- 2 Apăsați butonul   în mod repetat pentru a selecta **Facilitati** și butonul  /  pentru a intra în meniul **Facilitati**.

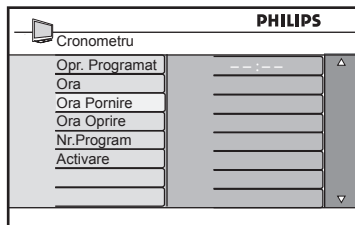

- 3 Apăsați butonul  /  pentru a accesa meniul **Cronometru**.
- 4 Apăsați butoanele   pentru a selecta un element din meniul **Cronometr**.



- 5 Pentru a modifica setările cronometrului, utilizați butoanele , , ,  sau **Digit 0-9**.

**Opr. Programat:** pentru a selecta o perioadă de timp după a cărei expirare televizorul va trece în modul standby (așteptare). Selectați opțiunea **Opr** pentru a dezactiva această funcție.

### Notă

Pe parcursul ultimului minut al perioadei Opr. Programat setate, pe ecran va fi afișată o numărătoare inversă. Apăsați orice buton al telecomenzii pentru a anula oprirea modului Opr. Programat.

**Ora:** introduceți timpul curent.

**Ora Pornire:** introduceți timpul de pornire.

**Ora Oprire:** introduceți timpul de standby (așteptare).

**Nr.Program:** introduceți numărul canalului pentru alarma de trezire.



**Activare:** setările posibile sunt:

- **O Data** pentru o singură alarmă,
- **Zilnic** pentru fiecare zi,
- **Opr** pentru anulare.

- 6 Apăsați butonul  de pe telecomandă pentru a comuta televizorul în modul standby (așteptare). Televizorul va porni automat la ora programată. Dacă televizorul este lăsat pornit, acesta va schimba doar canalele la **Ora Pornire** și va intra în modul standby (așteptare) la **Ora Oprire**.

## 25.2 Blocare parentală

Facilitati **Blocare parentală** vă permite să blocați canalele pentru a-i împiedica pe copii să vizioneze anumite programe.

- 1 Apăsați butonul .
- 2 Apăsați butonul ▲ ▼ în mod repetat pentru a selecta **Facilitati** și butonul ► /  pentru a intra în meniul **Facilitati**.

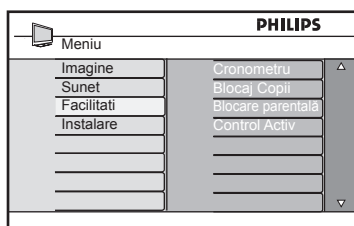

- 3 Apăsați butoanele ▲ ▼ în mod repetat pentru a selecta **Blocare parentală** și apăsați butonul ► /  pentru a intra în modul **Blocare parentală**.

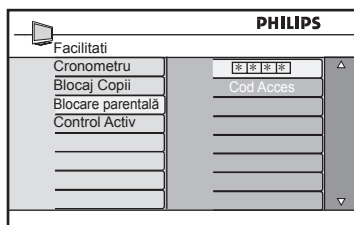

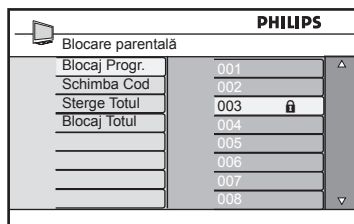

- 4 Tastați codul de acces **0711** cu ajutorul butoanelor numerice **0 – 9**. Va apărea mesajul **Incorrect**. Tastați din nou codul de acces **0711**.
- 5 Televizorul vă va solicita să schimbați codul. Tastați codul dumneavoastră de 4 cifre cu ajutorul butoanelor numerice **0 – 9** pentru a confirma noul cod. Odată noul cod confirmat, va apărea meniul **Blocare parentală**.



În meniul **Blocare parentală** utilizați butoanele ▲, ▼, ◀, ▶, **Digit 0-9** și  și cele pentru accesarea și activarea funcțiilor **Blocare parentală**.

### Descrierea setărilor:

#### Blocaj Progr.

Blochează programe individuale. Apăsați butonul ► pentru a intra în modul **Blocaj Progr.** și butoanele ▲ ▼ pentru a selecta programul pe care doriți să îl blocați sau deblocați. Apăsați butoanele ◀ ▶ pentru a bloca sau debloca programul selectat. Simbolul pentru „blocare”  va apărea alături de numărul canalului blocat. Pentru a ieși din modul **Blocaj Progr.** și a reveni în meniul **Blocare parentală**, apăsați .

#### Schimba Cod

Tastați nou cod de patru cifre utilizând tastele numerice **0 – 9** și confirmați prin re-tastarea aceluiasi cod.

#### Sterge Totul

Apăsați butonul ► pentru deblocarea tuturor canalelor blocate.



#### Blocaj Totul

Apăsați butonul ► pentru blocarea tuturor canalelor blocate.



⊖ **Notă:** Dacă porniți televizorul și selectați programul care a fost blocat, va trebui să tastați codul de acces (Access Code) pentru a accesa canalul blocat. Pentru a debloca canalul, mergeți la **Blocaj Progr.** în meniul **Blocare parentală** și apăsați butoanele ◀ ▶ (simbolul pentru „blocare”  dispăre).

## 25.3 Child lock (blocarea accesului copiilor)

Controalele laterale ale TV vor fi blocate atunci când selectați opțiunea **On (activat)** din meniul **Child lock (blocarea accesului copiilor)**. Trebuie să ascundeți telecomanda de copii pentru a-i împiedica să se uite la televizor.

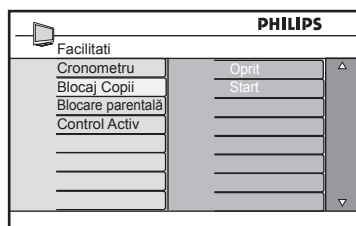

- 1 Apăsați butonul .
- 2 Apăsați butonul ▲ ▼ în mod repetat pentru a selecta **Facilitati** și butonul ► /  pentru a intra în meniul **Facilitati**.
- 3 Apăsați butonul ▼ pentru a selecta **Blocaj Copii** și apăsați butonul ► /  pentru a accesa modul **Blocaj Copii**.





- 4 Apăsați butoanele ▲ ▼ pentru a selecta opțiunea **Start** sau **Oprit**.
- 5 Apăsați butonul ► /  pentru a activa/dezactiva opțiunea **Start** sau **Oprit**.
- 6 Pentru a reveni la meniul anterior, apăsați butonul ◀.
- 7 Pentru ieșirea din meniu, apăsați butonul .

## 25.4 Active Control (controlul activ)

Ajustează automat setarea imaginii pentru asigurarea permanentă a calității optime a imaginii în orice condiții de semnal.

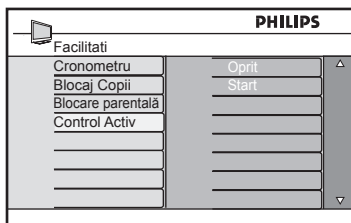



- 1 Apăsați butonul .
- 2 Apăsați butonul ▲ ▼ în mod repetat pentru a selecta **Facilitati** și butonul ► /  pentru a intra în meniul **Facilitati**.
- 3 Apăsați în mod repetat butoanele ▲ ▼ pentru a selecta **Control Activ** și apăsați butonul ► /  pentru a intra în modul **Control Activ**.









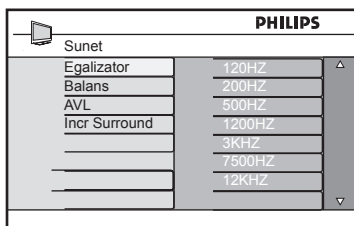
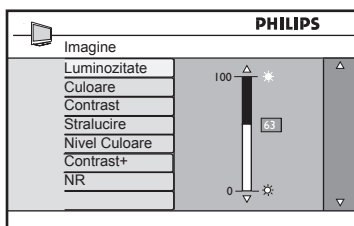

- 4 Apăsați butoanele ▲ ▼ pentru a selecta opțiunea **Start** sau **Oprit**.
- 5 Apăsați butonul ► /  pentru a activa/dezactiva opțiunea **Start** sau **Oprit**.
- 6 Pentru a reveni la meniul anterior, apăsați butonul ◀.
- 7 Pentru ieșirea din meniu, apăsați butonul .

## 26 Setările de Imagine și Sunet

Puteți regla setările de imagine și sunet din meniurile **Picture (image)** și **Sound (sunet)**.

- 1 Apăsați butonul .
- 2 Apăsați butoanele   pentru a selecta **Imagine** sau **Sunet**.
- 3 Apăsați butonul  /  pentru a intra în meniul **Imagine** sau în meniul **Sunet**.



- 4 Apăsați butoanele   pentru a selecta o setare **Imagine** sau **Sunet**.
- 5 Apăsați butonul  /  pentru a intra în setarea **Imagine** sau **Sunet**.
- 6 Apăsați butoanele   pentru a regla setarea **Imagine** sau **Sunet**.
- 7 Pentru a reveni la meniul anterior, apăsați butonul .
- 8 Pentru ieșirea din meniu, apăsați butonul .

### Descrierea setărilor Picture (image)

**Luminozitate:** această setare modifică luminozitatea imaginii.

**Culoare:** această setare modifică intensitatea culorii.

**Contrast:** această setare modifică diferența dintre tonurile deschise și închise în cadrul gamei de contrast a televizorului.

**Stralucire:** această setare mărește sau micșorează nivelul de claritate pentru a îmbunătăți detaliile imaginii.

**Nivel Culoare:** această setare permite modificarea naturii culorii: Rece (mai mult albastru), Normal (echilibrat) sau Cald (mai mult roșu).

**Contrast+:** Mărește gama de contrast a televizorului. Selectați **Start** pentru a activa această funcție.

**NR (reducere zgomot de imagine):** îmbunătățește imaginea afectată de „zgomot” (puncte mici pe imagine) datorită semnalului slab al transmisiei. Selectați **Start** pentru a activa această funcție.

### Definirea setărilor Sunet

**Egalizator:** pentru reglarea tonului sunetului.

**Balans:** această setare echilibrează sunetul pe difuzoarele stânga și dreapta.

**AVL (Nivelator automat de volum):** această setare se folosește pentru a limita creșterea bruscă de volum, în special la schimbarea programelor sau în timpul spoturilor publicitare.

**Incr. Surround:** selectează între Incredible Surround (surround de calitate maximă) și Stereo în timpul transmisiei Stereo și între Mono și Spațial) în timpul transmisiei Mono.

## 27 Funcțiile Smart Picture (imagine inteligentă) și Smart Sound (sunet inteligent)

Funcția **Smart Picture (imagine inteligentă)** vă oferă posibilitatea de a alege între 5 setări de imagine și anume: **Imbunatatita, Naturala, Moale, Multimedia și Personal.**

Apăsați în mod repetat butonul  pentru a baleia în mod ciclic setările în vederea selectării modului dorit.

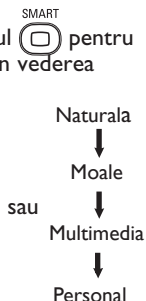
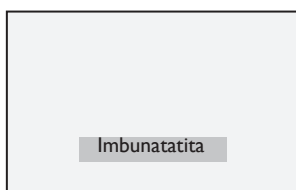

**Notă:** Setarea **Personal** este setarea pe care o configurați utilizând meniul Picture (imagine) din meniul principal. Aceasta este singura setare din setarea Smart Picture (imagine inteligentă) pe care o puteți modifica. Toate celelalte setări sunt reglate implicit pentru confortul dumneavoastră.

Funcția **Smart Sound (sunet inteligent)** vă oferă posibilitatea de a alege între 4 setări de sunet și anume: **Film, Muzical, Vocal și Personal.**

Apăsați în mod repetat butonul  pentru a baleia în mod ciclic setările în vederea selectării modului dorit.

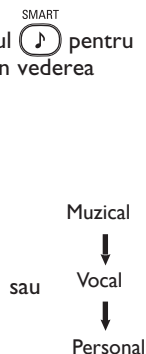
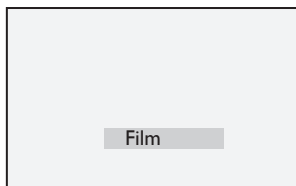

**Notă:** Setarea **Personal** este configurată utilizând meniul Sound (sunet) din meniul principal. Aceasta este singura setare din setarea Smart Sound (sunet inteligent) pe care o puteți modifica. Toate celelalte setări sunt presetate din fabrică pentru confortul dumneavoastră.

### Definirea setărilor Imagine

**Imbunatatita:** Setări pentru o imagine strălucitoare și clară potrivite pentru un mediu înconjurător luminos și pentru utilizarea în demonstrațiile de calitate a imaginii în cazul unor surse adecvate.

**Naturala:** Modul de referință pentru condițiile din camera de zi și pentru semnale medii.

**Moale:** Pentru semnale de calitate slabă. Setare adecvată pentru vizionarea programelor în camera de zi.

**Multimedia:** Cea mai bună setare pentru aplicațiile grafice.

**Personal:** Setările Imagine sunt configurate conform preferințelor dumneavoastră.

### Definirea setărilor Sound (sunet)

**Film:** Accentuează senzația de acțiune.

**Muzical:** Accentuează tonurile joase.

**Vocal:** Accentuează tonurile înalte.

**Personal:** Setările Ssunet sunt configurate conform preferințelor dumneavoastră.



**Formate de imagine pentru monitoare 4:3**

Apăsați tasta  pentru a comuta între formate.

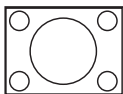
**4:3**

Acest format e recomandat pentru afișarea imaginii 4:3 folosind întreaga suprafață a ecranului.

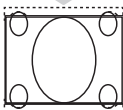
**Extinde 4:3**

La selectarea acestui format, imaginea se extinde pe vertical, reducându-se liniile negre orizontale.

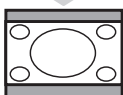
**Confirm 16:9**

Formatul este recomandat pentru a comprima imaginile de pe tot ecranul la formatul letter box. La selectarea acestui format, pot fi observate linii negre orizontale la părțile superioară și inferioară ale ecranului de televizor.

**Formate de imagine pentru widescreens (Ecran Lat)**

Apăsați tasta  pentru a comuta între formate.

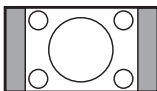
**4:3**

Imaginea este reprodusă în format 4:3 și este afișată o bandă neagră în oricare parte laterală a imaginii.

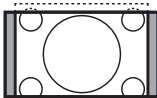
**Extindere film 14:9 ⇅**

Imaginea este extinsă la formatul 14:9, o bandă neagră subțire rămâne pe ambele părți laterale ale imaginii. Porțiuni mici din părțile de sus și de jos ale imaginii sunt tăiate.

**Extindere film 16:9 ⇅**

Imaginea este extinsă la formatul 16:9. Acest mod este recomandat atunci când se afișează imagini care au benzi negre în partea de sus și de jos a ecranului (format de scrisoare). În acest mod, porțiuni mari din părțile de sus și de jos ale imaginii sunt tăiate.

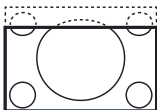
**Subtitlu Zoom ⇅**

Acest mod este utilizat pentru a afișa imagini 4:3 pe întreaga suprafață a ecranului, lăsând subtitrarea vizibilă. Porțiuni din părțile de sus și de jos ale imaginii sunt tăiate.

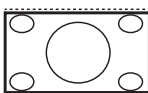
**SuperLarg ⇅**

Acest mod este utilizat pentru a afișa imagini 4:3 pe întreaga suprafață a ecranului prin extinderea marginilor laterale ale imaginii.

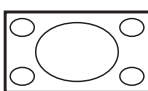
**Ecran Lat**

Imaginea este afișată conform cu proporțiile originale ale imaginilor transmise în format 16:9.

⚠ **Notă:** Dacă afișați o imagine 4:3 în acest mod, imaginea va fi întinsă pe orizontală.

Teletextul este un sistem de difuzare de informații de către anumite canale, informații care pot fi consultate în mod similar celui de consultare a unui ziar. Teletextul oferă, de asemenea, accesul la subtitrări pentru spectatorii cu probleme auditive sau care nu sunt familiarizați cu limba în care se efectuează transmisia (rețele de cablu, canale prin satelit, etc.).

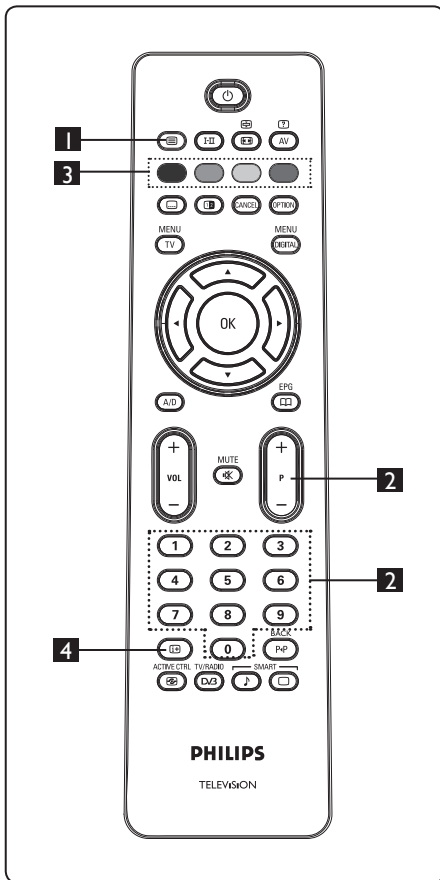

**1 Teletext activat/dezactivat** 

Apăsați acest buton pentru a porni afișarea teletextului. Este afișată o pagină de conținut cu o listă de articole care pot fi accesate. Fiecare articol are un număr de pagină corespunzător din 3 cifre. În cazul în care canalul selectat nu difuzează teletextul, atunci va fi afișată indicația 100, iar ecranul va rămâne negru. Leșiți din teletext prin apăsarea din nou a butonului .

**2 Selectarea unei pagini**

Introduceți numărul de pagină dorit utilizând butoanele **0 – 9** sau **P +/-**. Exemplu: pagina 120, introduceți **120**. Numărul este afișat în colțul din stânga sus al ecranului. Atunci când pagina este localizată, contorul oprește căutarea și pagina este afișată. Repetați această operațiune pentru a vizualiza o altă pagină. În cazul în care contorul continuă căutarea, înseamnă că pagina respectivă nu este transmisă. În acest caz, selectați un alt număr.

**3 Accesul direct la articole**



Zonele de culoare sunt afișate în partea de jos a ecranului. Se folosesc cele 4 butoane colorate pentru a accesa articolele sau paginile corespunzătoare. Zonele de culoare luminează intermitent atunci când articolul sau pagina nu sunt încă disponibile.

**4 Cuprins** 

Această opțiune vă întoarce la pagina de conținut (de obicei pagina 100 sau meniul cu lista de rezultate).

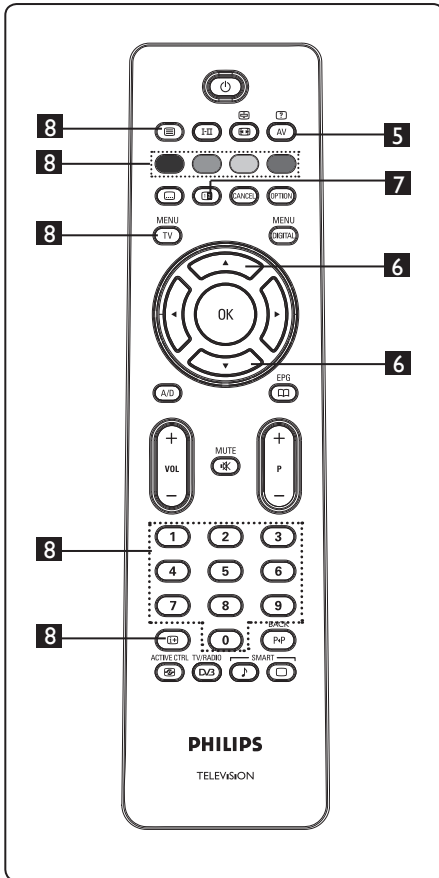





### 5 Informații ascunse

Pentru a afișa sau ascunde informațiile „ascunse” cum ar fi soluțiile pentru jocuri sau ghicitori.

### 6 Extinderea unei pagini

Această setare vă permite să afișați partea de sus sau de jos a paginii. Apăsând din nou butonul, veți readuce pagina la dimensiunile normale.

### 7 imagine/teletext





- Apăsați butonul .
- Apăsați butonul  pentru a afișa teletextul în partea dreaptă și imaginea în partea stângă a ecranului.
- Apăsați butonul  pentru a reveni la modul teletext integral.
- Apăsați butonul  pentru a reveni la imagine pe întregul ecran.

### 8 Pagini favorite

 **Notă:** opțiune disponibilă doar în modul RF Analogue (RF analogic).

În locul zonelor de culoare standard afișate în partea de jos a ecranului, puteți memora 4 pagini favorite de pe primele 40 de canale, pagini care pot fi ulterior accesate cu ajutorul butoanelor colorate (roșu, verde, galben, albastru). După setare, aceste pagini favorite vor deveni pagini implicite ori de câte ori este selectat teletextul.

Pentru a memora paginile favorite, efectuați următoarele operațiuni:

- Apăsați butonul  pentru a comuta la modul pagină favorită.
- Utilizați butoanele  /  pentru a intra în pagina de teletext pe care doriți să o memorați ca pagină favorită.
- Apăsați și țineți apăsat timp de aproximativ 5 secunde butonul colorat ales de dumneavoastră. Pagina este acum memorată.
- Repetați pași 2 și 3 pentru celelalte butoane colorate.
- Pentru a ieși din modul pagină favorită, apăsați butonul . Pentru a ieși din modul teletext, apăsați butonul .

### **Notă**

Pentru a șterge din memorie paginile favorite, mențineți apăsat butonul  timp de aproximativ 5 secunde.

## 30 Utilizarea televizorului ca monitor de PC

Televizorul dumneavoastră poate fi utilizat și ca monitor de calculator. **Notă:** Conectarea la PC este disponibilă numai printr-un conector **HDMI**. Conexiunea **VGA** nu este acceptată.

### 30.1 Conectarea echipamentelor PC

**Important:** Pentru ca televizorul să funcționeze ca monitor de PC, efectuați următoarele operațiuni.

- 1 Conectați ieșirea DVI a calculatorului dumneavoastră la conectorul HDMI 1 sau HDMI 2 al televizorului. Utilizați un cablu HDMI la DVI dacă ieșirea DVI trebuie conectată.
- 2 Conectați cablul audio la fișa Audio al PC-ului și la fișele Audio L/R (EXT3) ale televizorului.
- 3 Apăsați butonul **AV** pentru a afișa Listă Surse și utilizați butonul pentru a selecta **▲ ▼** pentru a selecta **HDMI 1** sau **HDMI 2**.

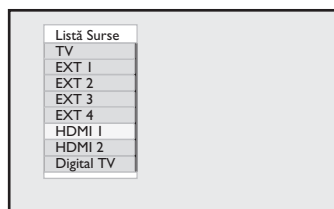

- 4 Apăsați butonul **▶ / OK** pentru a comuta la sursa selectată.

### 30.2 Controlarea setărilor TV în timp ce este conectat un PC

- 1 Apăsați butonul **MENU TV** pentru a afișa meniul principal.
- 2 Apăsați butoanele **▲ ▼** pentru a selecta **Imagine, Sunet** sau **Facilitati** și butonul **▶ / OK** pentru a intra în elementul selectat din meniu.
- 3 Apăsați butonul **▲ ▼** pentru a selecta setările și butonul **◀ ▶** pentru a selecta sau regla setarea.

- 4 To return to previous menu, press the **◀** key.

- 5 Pentru ieșirea din meniu, apăsați butonul **MENU TV**.

#### Meniul Imagine

- Meniul Imagine conține funcțiile **Luminozitate, Contrast, Stralucire, Nivel Culoare, Contrast+, Depl. oriz. și Depl. Verticală**.
- În afară de funcțiile **Deplasare Orizontală și Deplasare Verticală**, toate celelalte funcții acționează exact în același fel cu funcțiile din meniul Imagine al televizorului (consultați pagina 35).
- Facilitati **Deplasare Orizontală** vă permite să reglați poziția orizontală a imaginii. Facilitati **Deplasare Verticală** vă permite să reglați poziția verticală a imaginii.

#### Meniul Facilitati

- Meniul Facilitati conține funcțiile **Mod selectare și Format**.
- Atunci când conectați un PC care acceptă rezoluțiile **480p** sau **720p**, elementul **Mod selectare** va fi disponibil în meniul **Facilitati**. Acest fapt vă va permite să selectați între modul **PC** și modul **HD**.
- Facilitati **Format** acționează exact în același mod ca și formatul de imagine ale televizorului. (consultați pagina 37).

**Notă:** Atunci când utilizați HDMI pentru a conecta televizorul dumneavoastră la PC, este posibil ca acestea să nu funcționeze perfect de prima dată. Adeseori, această problemă este rezolvată prin schimbarea rezoluției sau setărilor sistemului conectat la televizor. În anumite situații, pe ecran va fi afișată o casetă de dialog, și trebuie să apăsați „OK” pentru a continua vizionarea imaginilor pe televizor. Vă rugăm să consultați manualul de utilizare al sistemului conectat pentru detalii privind modul de efectuare a schimbărilor necesare.

## 31 Utilizarea televizorului în modul HD (întă definiție)

Modul HD (întă definiție) vă permite să vă bucurați de imagini mai clare și mai bine focalizate dacă utilizați echipamente HD care pot produce semnale video de întă definiție.

### 31.1 Conectarea echipamentelor HD

**Important:** For the TV to function in the HD mode, the following steps must be taken.

- 1 Conectați ieșirea HDMI sau DVI a echipamentului dumneavoastră HD la conectorul **HDMI 1** sau **HDMI 2** al televizorului. Utilizați un cablu DVI la HDMI dacă ieșirea DVI este conectată. Puteți, de asemenea, conecta ieșirile pentru video pe componente (Y, Pb, Pr) ale echipamentului HD (dacă există) la intrările pentru video pe componente (Ext 4) ale televizorului.
- 2 Conectați cablul audio la fișa Audio al echipamentului HD și la fișele Audio L/R (**EXT3**) ale televizorului.
- 3 Apăsați butonul **AV** pentru a afișa Listă Surse și utilizați butonul pentru a selecta ▲ ▼ pentru a selecta **HDMI1** sau **HDMI 2** (sau EXT 4 dacă utilizați o conexiune YPbPr).

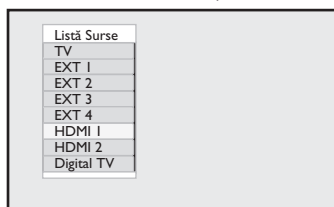

- 4 Apăsați butonul ► / **OK** pentru a comuta la sursa selectată.

### 31.2 Setările Control TV în timpul modului HD

- 1 Apăsați butonul **MENU TV** pentru a afișa meniul principal.
- 2 Apăsați butoanele ▲ ▼ pentru a selecta **Imagine, Sunet** sau **Facilitati** și butonul ► / **OK** pentru a intra în elementul selectat din meniu.
- 3 Apăsați butonul ▲ ▼ pentru a selecta setările și butonul ◀ ▶ pentru a selecta sau regla setarea.
- 4 Pentru a reveni la meniul anterior, apăsați butonul ◀.
- 5 Pentru ieșirea din meniu, apăsați butonul **MENU TV**.

#### Meniul Imagine

- Meniul Imagine conține funcțiile **Luminozitate, Contrast, Stralucire, Nivel Culoare, Contrast+, Deplasare Orizontală și Deplasare Verticală**.
- În afară de funcțiile **Deplasare Orizontală și Deplasare Verticală**, toate celelalte facilitati acționează exact în același mod cu funcțiile din meniul Imagine al televizorului (consultați pagina 35).
- Facilitati **Deplasare Orizontală** vă permite să reglați poziția orizontală a imaginii.
- Facilitati **Deplasare Verticală** vă permite să reglați poziția verticală a imaginii.

#### Meniul Sunet

- Meniul Sunet conține opțiunile **Egalizator, Balans, AVL (nivelator automat de volum) și Incredible Surround (surround de calitate maximă)** și funcționează exact în același mod ca și meniul Sound (sunet) al televizorului (consultați pagina 35).

## Meniul Features (funcții)

- Meniul Facilitati cuprinde funcțiile **Cronometru**, **Blocare parentală**, **Mod Selectare** și **Control activ**. În afară de funcția **Mod Selectare**, toate celelalte facilitati acționează exact în același mod ca și meniul Sunet al televizorului (consultați paginile 34-36).

### 31.3 Selectarea modului în meniul Facilitati

Atunci când conectați un echipament HD (întă definiție) (numai HDMI) care acceptă o rezoluție de **480p** sau **720p**, funcția **Mod Selectare** va fi disponibilă în meniul **Facilitati**. Facilitati **Mod Selectare** vă permite să selectați modul **PC** sau modul **HD**.

**1** Apăsați butonul .

**2** Apăsați în mod repetat butoanele **▲ ▼** până la selectarea meniului **Facilitati** și apăsați butonul **▶ / (OK)** pentru a accesa meniul **Facilitati**.

**3** Apăsați butonul **▼** pentru a selecta **Mod Selectare**.

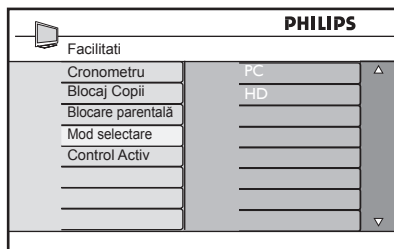

**4** Apăsați butonul **▶** pentru a accesa modul **Mod Selectare**.

**5** Apăsați butoanele **▲ ▼** pentru a selecta modul **PC** sau modul **HD**.

**6** Pentru a reveni la meniul anterior, apăsați butonul **◀**.

**7** Pentru ieșirea din meniu, apăsați butonul .

### 31.4 Display (native 1080) (afișaj (nativ 1080)) în meniul Facilitati

#### ⓘ Notă

Facilitati **Display (native 1080) (afișaj (nativ 1080))** este disponibilă numai pentru modelele 1080p.

Atunci când conectați un echipament HD (întă definiție) (HDMI sau Y, Pb, Pr) care acceptă rezoluția de **1080i**, opțiunea **Display (native 1080) (afișaj (nativ 1080))** va fi disponibilă în meniul **Facilitati**. Această opțiune vă permite vizionarea formatului original HD (numai 1080i). Aceasta este rezoluția reală HD oferită de semnalele dumneavoastră de intrare.

**1** Apăsați butonul .

**2** Apăsați în mod repetat butoanele **▲ ▼** până la selectarea meniului **Facilitati** și apăsați butonul **▶ / (OK)** pentru a accesa meniul **Facilitati**.

**3** Apăsați butonul **▼** pentru a selecta **Display (afișaj)**.

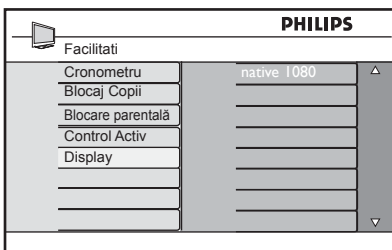

- 4 Apăsați butonul ► pentru a accesa modul **Display (afișaj)**.
- 5 Apăsați butonul ► de două ori pentru a accesa opțiunea **Oprit/Start** din native **1080 (nativ 1080)**.

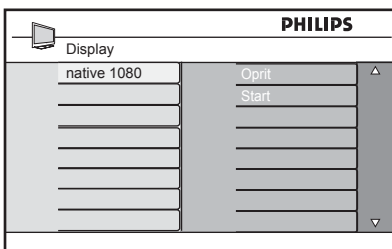

- 6 Apăsați butoanele ▲ ▼ pentru a selecta opțiunea **Oprit/Start**. Selectați opțiunea **Start** pentru a putea viziona formatul original HD (numai 1080i).
- 7 Pentru a reveni la meniul anterior, apăsați butonul ◀.
- 8 Pentru ieșirea din meniu, apăsați butonul



## 31. 5 Formate de intrare acceptate

Numai modelele de 20"		
SD	480i	576i

Toate modelele, cu excepția celor de 20"			
HD	720p	1080i	1080p
SD	480i	576i	

### ⊖ Notă

Formatele SD (definiție standard) sunt disponibile numai pentru conexiunea YPbPr.

### ⊖ Notă

Televizorul dumneavoastră Philips este compatibil cu HDMI. Dacă nu obțineți o imagine bună, vă rugăm să schimbați formatul video pe echipamentul dumneavoastră (player DVD, decodor pentru TV prin cablu, etc.) într-un format standard. De exemplu, pentru player DVD selectați 720p, 1080i sau 1080p. Vă rugăm să țineți seama de faptul că acesta nu este un defect al televizorului dumneavoastră.

## 32 Conectarea altor echipamente

### 32.1 Conectarea unui VCR sau a unui recorder DVD

#### Cu un eurocablu

- 1 Conectați cablurile aeriene ① and ② în modul indicat.
- 2 Conectați eurocablul ③ în modul indicat.
- 3 Apăsați butonul (AV) de pe telecomandă pentru a afișa lista Source (sursă).
- 4 Apăsați în mod repetat butonul ▼ pentru a selecta **EXT2** și apăsați butonul ▶ / (OK) pentru a confirma selecția.

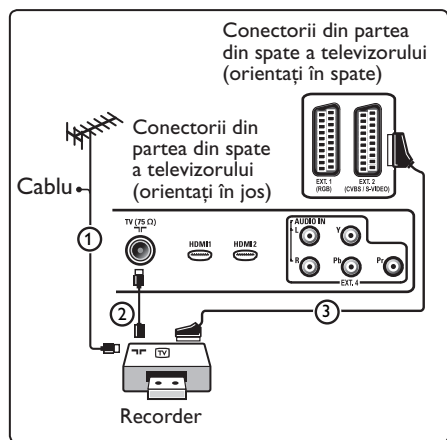
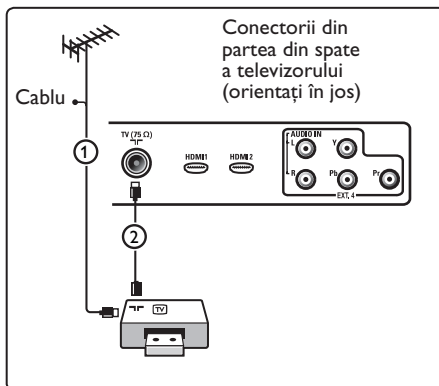

#### Numai cu cablu aerian

- 1 Conectați cablurile aeriene ① și ② în modul indicat.
- 2 Reglați semnalul de test al recorderului și memorați semnalul de test la programul numărul 0. (Consultați „Reglarea manuală a programelor analogice”, pagina 28. Consultați de asemenea manualul de utilizare al recorderului dumneavoastră).

### 32.2 Conectarea decodorului și a VCR-ului

Conectați un eurocablu ④ la decodorul și la euroconectorul special al recorderului. Consultați, de asemenea, manualul de utilizare al recorderului dumneavoastră.

#### ⚠ Avertisment

Nu așezați recorderul prea aproape de ecran, deoarece anumite recordere pot fi sensibile la semnalele de pe ecran. Păstrați o distanță minimă de 0,5 m față de ecran.

#### ⚙ Sugestie

Puteți, de asemenea, conecta decodorul direct la **EXT1**. Puteți, de asemenea, conecta decodorul direct la **EXT1** sau **EXT2** printr-un eurocablu.

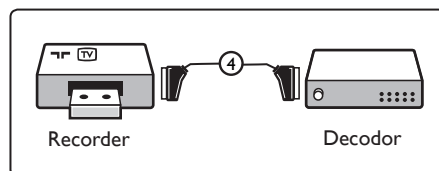



### 32.3 Conectarea a 2 VCR-uri sau a unui VCR și a unui recorder DVD

#### Cu eurocabluri

- 1 Conectați cablurile aeriene ①, ② și ③ în modul indicat.
- 2 Conectați VCR-urile sau recorderul DVD la **EXT1** și **EXT2** cu eurocablurile ④ și ⑤.
- 3 Apăsați butonul **AV** de pe telecomandă pentru a afișa lista Source (sursă).
- 4 Apăsați butonul **▼** pentru a selecta **EXT1** sau **EXT2** și apăsați butonul **▶/OK** pentru a confirma selecția.

#### Numai cu cabluri aeriene

- 1 Conectați cablurile aeriene ①, ② și ③ în modul indicat.
- 2 Reglați semnalul de test al recorderului și memorați semnalul de test la programul numărul 0. (Consultați „Reglarea manuală a programelor analogice”, pagina 28. Consultați de asemenea manualul de utilizare al recorderului dumneavoastră).

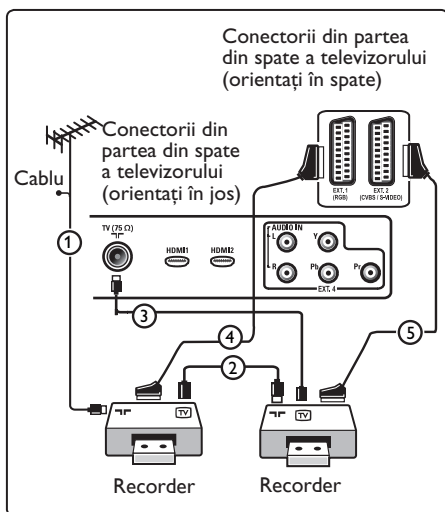

### 32.4 Conectarea unui receptor de satelit

#### Cu un eurocabluri

- 1 Conectați cablurile aeriene ① și ② în modul indicat.
- 2 Conectați receptorul de satelit la **EXT1** sau **EXT2** printr-un eurocabluri ③.
- 3 Apăsați butonul **AV** de pe telecomandă pentru a afișa lista Source (sursă).
- 4 Apăsați butonul **▼** pentru a selecta **EXT1** sau **EXT2** și apăsați butonul **▶/OK** pentru a confirma selecția.

#### Cu conectori pentru video pe componente

Consultați „Conectarea unui player DVD, a unui receptor de satelit sau a unui decodor pentru TV prin cablu” la pagina 46.

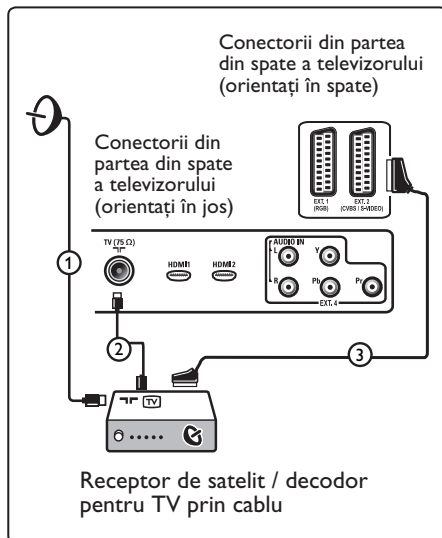

### 32.5 Conectarea unui player DVD, a unui decodor pentru TV prin cablu sau a unei console de jocuri

#### Cu un conector HDMI

HDMI este noul standard de vârf pentru interconexiunea digitală video și audio.

- 1 Conectați echipamentul cu ajutorul conectorului HDMI.
- 2 Apăsați butonul **AV** de pe telecomandă pentru a afișa lista Source (sursă).
- 3 Apăsați butonul **▼** pentru a selecta **HDMI 1** sau **HDMI 2** și apăsați butonul **▶/OK** pentru a confirma selecția.

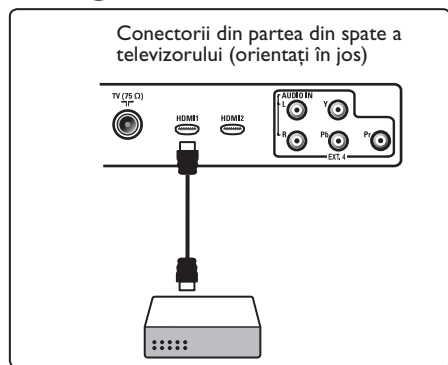

- 3 Apăsați butonul **AV** de pe telecomandă pentru a afișa lista Source (sursă).
- 4 Apăsați butonul **▼** pentru a selecta **EXT 4** și apăsați butonul **▶/OK** pentru a confirma selecția.
- 5 În cazul unui decodor pentru TV prin cablu și/sau în cazul unui receptor de satelit, conectați, de asemenea, cablul pentru TV prin cablu și/sau cablul de antenă de satelit **3** și cablul aerian **4**.

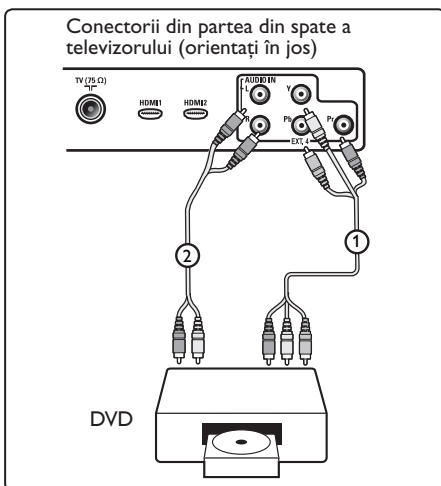

### 32.6 Conectarea unui player DVD, a unui receptor de satelit sau a unui decodor pentru TV prin cablu

#### Cu ajutorul unor conectori pentru video pe componente

- 1 Conectați cele trei cabluri separate pentru video **1** pe componente la fișele YPbPr de pe playerul DVD și la fișele Y (galben), Pb (albastru) și Pr (roșu) ale **EXT4** de pe TV.
- 2 Conectați cablul audio la fișele audio L și R ale DVD-ului și la fișele L/R AUDIO ale **EXT4** **2**.

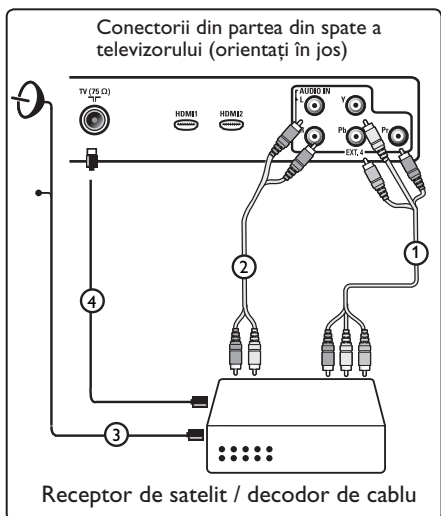

### ☹ Notă

- Cablurile sunt adesea codificate prin intermediul culorilor. Conectați roșu la roșu, alb la alb etc.;
- Etichetele mufelor pentru video pe componente pot diferi în funcție de playerul DVD conectat. Deși prescurtările ar putea varia, literele B și R rămân aceleași pentru semnalele de componentă albastră respectiv roșie, iar Y indică semnalul de luminanță. Pentru detalii privind definițiile și conectarea, consultați instrucțiunile de utilizare ale playerului DVD;
- Pentru a obține o imagine optimă, este recomandabil să comutați echipamentul dumneavoastră pe modurile de afișare cu cele mai mari performanțe posibile acceptate.

### ⚠ Avertisment

În cazul în care observați imagini care se derulează, culori eronate sau lipsa culorilor, lipsa imaginilor sau chiar combinații ale acestor simptome pe ecranul dumneavoastră, verificați conexiunile pentru a determina dacă acestea sunt efectuate corect și dacă rezoluția și standardul de semnal pentru echipamentul conectat sunt setate corect. Consultați manualul de utilizare al echipamentului dumneavoastră.

## 32.7 Conectarea unui PC

### ☹ Notă

- Numai ieșirea digitală a PC-ului poate fi conectată prin DVI la cablul HDMI.  
**Conexiunea VGA nu este acceptată.**
- Înainte de a conecta PC-ul dumneavoastră la TV, selectați setările monitorului PC la o frecvență de împăspătare de 60 Hz.

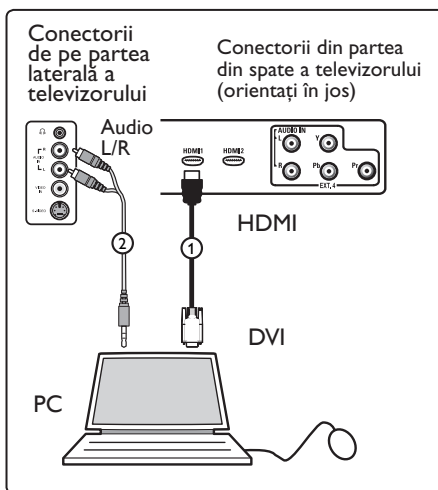

### PC echipat cu conector DVI

- 1 Utilizați un cablu DVI la HDMI pentru a vă conecta la unul din conectorii HDMI ai televizorului ①.
- 2 Conectați cablul audio la fișa de conectare AUDIO al PC-ului și la fișele de conectare AUDIO L/R ale televizorului **EXT3** ②.
- 3 Apăsăți butonul **AV** de pe telecomandă pentru a afișa Listă Surse.
- 4 Apăsăți butonul ▼ pentru a selecta **HDMI 1** sau **HDMI 2** și apăsați butonul ►/ **OK** pentru a confirma selecția.

### Rezoluții PC acceptate

640 x 480, 60 Hz	800 x 600, 75 Hz
640 x 480, 72 Hz	800 x 600, 85 Hz
640 x 480, 75 Hz	1024 x 768, 60 Hz
640 x 480, 85 Hz	1024 x 768, 70 Hz
800 x 600, 60 Hz	1024 x 768, 75 Hz
800 x 600, 72 Hz	1024 x 768, 85 Hz

Rezoluții PC pentru televizoarele LCD.  
Nu se aplică în cazul televizoarelor LCD sau cu plasmă de 20".

1280 x 768, 60 Hz
1280 x 1024, 60 Hz
1360 x 768, 60 Hz

### 32.8 Conectarea unei camere foto, a unei camere video sau a unei console de jocuri

- 1 Conectați camera foto, camera video sau consola de jocuri.
- 2 Pentru echipamente mono, conectați la **VIDEO** ② și **AUDIO L** cât și la **AUDIO R** ③ (exclusiv). Pentru echipamente stereo, conectați atât la **AUDIO L** cât și la **AUDIO R** ③. Calitatea S-VHS cu o cameră video S-VHS este obținută prin conectarea cablurilor S-VHS cu intrarea S-VIDEO ① și intrările **AUDIO L/R** ③.

**⚠ Avertisment:** nu conectați cablurile ① și ② în același timp. Acest lucru ar putea provoca distorsiuni de imagine.

- 3 Apăsați butonul **AV** de pe telecomandă pentru a afișa Listă Surse.
- 4 Apăsați butonul ▼ pentru a selecta **EXT 3** și apăsați butonul ►/OK pentru a confirma selecția.

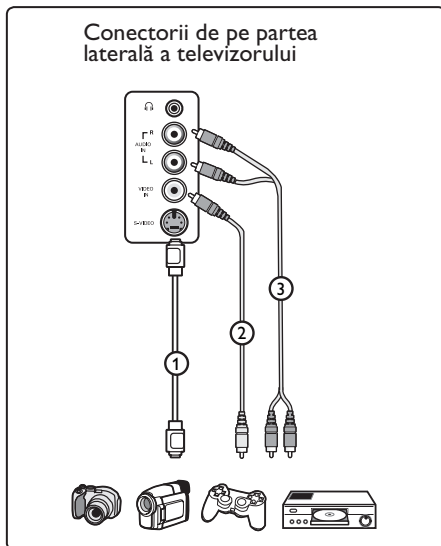

### 32.9. Conectarea unui set de căști audio















- 1 Introduceți fișa în mufa pentru cască audio în modul indicat.
- 2 Impedanța căștii trebuie să fie cuprinsă între 8 și 4000 Ohm. Mufa de cască audio are o fișă de 3,5 mm.





- \* Sugestie
- Apăsați butonul **⏏** de pe telecomandă pentru a opri sunetul de la difuzoarele interne ale televizorului. Pentru a porni sunetul, apăsați din nou butonul **⏏**.



## 33 Soluții pentru rezolvarea problemelor

În continuare, este prezentată o listă cu simptomele defecțiunilor ce pot fi întâlnite la televizorul dumneavoastră. Înainte de a apela la centrul de service, efectuați aceste simple verificări.

Simptom	Soluții posibile
<b>Nu există afișaj pe ecran</b>	<ul style="list-style-type: none"> <li>• Verificați conectarea cablului de alimentare la priza de rețea și a televizorul dumneavoastră. Dacă alimentarea continuă să nu aibă loc, scoateți ștecherul din priză. Așteptați timp de 60 de secunde și introduceți din nou ștecherul în priză. Porniți din nou televizorul.</li> <li>• Apăsați butonul  de pe telecomandă.</li> </ul>
<b>Recepție de slabă calitate („purici”)</b>	<ul style="list-style-type: none"> <li>• Verificați conexiunea antenei la televizor și la priza de antenă din perete.</li> <li>• Încercați reglarea manuală a imaginii (consultați pagina 28).</li> <li>• Ați ales sistemul TV corect? (consultați pagina 28).</li> <li>• Apăsați butonul  pentru a verifica puterea semnalului.</li> </ul>
<b>Nu există imagine</b>	<ul style="list-style-type: none"> <li>• Verificați conectarea cablurilor furnizate (Cablul aerian la TV, celelalte cabluri aeriene la recorder, cablurile de alimentare, ...).</li> <li>• Verificați dacă ați selectat sursa corectă.</li> <li>• Verificați dacă blocarea pentru copii a fost dezactivată.</li> </ul>
<b>Nu există sunet pe anumite canale</b>	<ul style="list-style-type: none"> <li>• Verificați dacă este selectat sistemul TV corect (consultați pagina 28).</li> </ul>
<b>Nu există sunet</b>	<ul style="list-style-type: none"> <li>• Verificați dacă volumul este reglat la minimum.</li> <li>• Verificați dacă modul mute (  ) este activat. În caz afirmativ, apăsați butonul  pentru a dezactiva modul mute.</li> <li>• Verificați conexiunile dintre echipamentele opționale și TV</li> </ul>
<b>Interferență de sunet</b>	<ul style="list-style-type: none"> <li>• Încercați să opriți orice alte aparate electrice, cum ar fi uscătorul de păr sau aspiratorul, pentru a preveni interferențele.</li> </ul>
<b>Nu se poate înțelege limba selectată pe ecran pentru a utiliza televizorul în modul digital</b>	<ul style="list-style-type: none"> <li>• Apăsați butonul  pentru a ieși din meniul de pe ecran.</li> <li>• Apăsați din nou butonul  pentru a afișa meniul.</li> <li>• Apăsați butonul  pentru a selecta al doilea element din meniu și butonul  pentru a intra în nivelul următor al meniului.</li> <li>• Apăsați din nou butonul  și utilizați butonul  pentru a selecta al cincilea element din meniu.</li> <li>• Apăsați butonul  pentru a intra în nivelul următor al meniului.</li> <li>• Apăsați butoanele   pentru a selecta limba corectă.</li> <li>• Apăsați butonul  pentru a confirma selecția.</li> <li>• Apăsați butonul  pentru a ieși din meniu.</li> </ul>
<b>Televizorul nu răspunde la telecomandă</b>	<ul style="list-style-type: none"> <li>• Mutați-vă mai aproape în fața televizorului.</li> <li>• Verificați dacă bateriile sunt bine introduse.</li> <li>• Mai încercați odată, schimbând în prealabil bateriile.</li> </ul>

Simptom	Soluții posibile
<b>Nu vedeți canalele digitale</b>	<ul style="list-style-type: none"> <li>• Contactați dealerul și întrebați-l dacă în țara dumneavoastră este disponibil semnalul Digital Video Broadcasting Terrestrial (difuzare terestră video digitală).</li> </ul>
<b>Una sau câteva pete mici pe ecran care nu își schimbă culoarea odată cu imaginea video</b>	<ul style="list-style-type: none"> <li>• Acest simptom nu reprezintă o problemă. Ecranul cu cristale lichide este construit cu o tehnologie de foarte mare precizie care vă oferă imagini cu detalii fine. În mod ocazional, câțiva pixel inactivi pot apărea pe ecran ca un punct fix de culoare roșie, albastră, verde sau neagră.  <b>ⓘ Notă:</b> acest lucru nu afectează performanțele televizorului.</li> </ul>
<b>Imagine intermitentă sau care tremură în modul HD</b>	<ul style="list-style-type: none"> <li>• omotul de imagine apare dacă se defectează echipamentul digital conectat, cum ar fi playerul DVD player sau decodorul pentru TV prin cablu. Consultați manualul de utilizare al echipamentului digital pe care îl conectați.</li> <li>• Utilizați un cablu conform cu standardul HDMI (de înaltă calitate) la DVI.</li> </ul>
<b>Nu există nici sunet nici imagine, dar becul roșu de de pe panoul frontal este aprins</b>	<ul style="list-style-type: none"> <li>• Apăsați butonul  de pe telecomandă.</li> </ul>
<b>Modurile PC nu funcționează</b>	<ul style="list-style-type: none"> <li>• Verificați conexiunile (consultați pagina 47).</li> <li>• Verificați dacă sursa este corect selectată. Apăsați butonul  pentru a accesa lista Source (sursă) și selectați sursa corectă.</li> <li>• Verificați dacă ați configurat calculatorul la o rezoluție de afișare compatibilă (consultați pagina 47).</li> <li>• Verificați setarea plăcii grafice a PC-ului.</li> </ul>
<b>Culoarea S-Video devine palidă</b>	<ul style="list-style-type: none"> <li>• Verificați conectarea cablului SVHS.</li> <li>• Apăsați butonul <b>P +</b> de pe telecomandă pentru a comuta pe un canal în sus, apoi apăsați butonul <b>P –</b> pentru a comuta pe un canal în jos.</li> </ul>
<b>Bare negre în partea de sus și în partea de jos a ecranului în modul PC</b>	<ul style="list-style-type: none"> <li>• Schimbați frecvența de împăspătare a PC-ului la 60 Hz.</li> </ul>
<b>Formatul AC3 nu este disponibil</b>	<ul style="list-style-type: none"> <li>• Formatul  nu este acceptat de acest televizor. Utilizați butonul  de pe telecomandă pentru a selecta un format audio alternativ.</li> </ul>
<b>Antena TV nu poate fi alimentată de televizor</b>	<ul style="list-style-type: none"> <li>• Unele antene TV trebuie alimentate de televizor. Acest televizor nu este prevăzut cu această opțiune.</li> </ul>
<b>Schimbarea de la un canal la altul durează foarte mult</b>	<ul style="list-style-type: none"> <li>• Canalele TV cu plată (Pay TV) sunt codate de furnizorul de cablu și trece mai mult timp până la decodarea acestora. Acesta este un comportament normal și nu necesită nici o intervenție.</li> </ul>
<b>Nu puteți accesa meniul digital</b>	<ul style="list-style-type: none"> <li>• Verificați dacă televizorul se află în modul analogic. În caz afirmativ, apăsați butonul  pentru a comuta la modul digital.</li> </ul>

**DVI** (Interfață vizuală digitală): O interfață digitală standard creată de Digital Display Working Group (DDWG) pentru a converti semnalele analogice în semnale digitale adaptate atât la monitoarele analogice cât și la cele digitale.

**Semnale RGB:** Acestea sunt cele trei semnale video, Roșu, Verde și Albastru, care alcătuiesc imaginea. Utilizarea acestor semnale îmbunătățește calitatea imaginii.

**Semnale S-VHS:** Acestea sunt 2 semnale video separate Y/C de la standardele de înregistrare S-VHS și Hi-8. Semnalele de luminanță Y (alb-negru) și semnalele de cromaticitate C (color) sunt înregistrate separat pe bandă. Aceasta furnizează o calitate mai bună a imaginii comparativ cu formatul video standard (VHS și 8 mm), format la care semnalele Y/C sunt combinate pentru a furniza un singur semnal video.

**16:9:** Se referă la raportul dintre lățimea și înălțimea ecranului. Televizoarele cu ecran lat au un raport de 16/9, televizoarele cu ecran convențional au un raport de 4/3.

**MHEG** (Multimedia and Hypermedia information coding Expert Group): furnizează standarde pentru reprezentările codificate ale obiectelor de informații multimedia și hipermedia care sunt interschimbate între aplicații și servicii utilizând o varietate de medii. Obiectele definesc structura unei prezentări multimedia/hipermedia.

**HDMI** (High-Definition Multimedia Interface): Furnizează o interfață audio/video necomprimată, integral digitală, între TV și orice componentă audio/video echipată cu HDMI, cum ar fi decodorul de TV prin cablu, playerul DVD și receptorul A/V. HDMI acceptă formate video extinse sau de înaltă definiție plus formate audio digitale pe două canale.

**Sistem:** Imaginile de televiziune nu sunt difuzate în același mod în toate țările. Există standarde diferite: BG, DK, I și LL'. Setarea System (sistem) (pagina 28) este utilizată pentru a selecta aceste standarde diferite. Acest lucru nu trebuie confundat cu codificarea PAL sau SECAM a culorilor. PAL este utilizat în majoritatea țărilor din Europa, SECAM în Franța, Rusia și cele mai multe țări africane. Statele Unite și Japonia folosesc un sistem diferit numit NTSC.

**MPEG** (Moving Picture Experts Group) este denumirea prescurtată dată unei familii de Standarde Internaționale utilizate pentru codificarea informațiilor audio-video într-un format digital comprimat.



© 2007 Koninklijke Philips N.V.

All rights reserved

Document order number: 3139 125 39044