

Register your product and get support at
www.philips.com/welcome

Cinema 21:9 Gold series Smart LED TV

50PFL7956



คู่มือผู้ใช้

PHILIPS

สารบัญ

1	เริ่มใช้งาน	3
1.1	สำรวจทีวี	3
1.2	การตั้งค่า	7
1.3	ปุ่มต่างๆ บนทีวี	9
1.4	ลงทะเบียนทีวี	11
1.5	วิธีใช้และการสนับสนุน	12
<hr/>		
2	พื้นฐาน	13
2.1	รีโมทคอนโทรล	13
2.2	เมนู	16
2.3	การรับชมรายการทีวี	18
2.4	3D	23
2.5	อุปกรณ์เชื่อมต่อ	24
2.6	บทบรรยาย, นาฬิกาจับเวลา และลีด	25
<hr/>		
3	Smart TV	26
3.1	Net TV	26
3.2	อินเทอร์เน็ตทีวี	29
3.3	วิดีโอ, ภาพถ่าย และเพลง	30
3.4	Pause TV และการบันทึก	32
3.5	เกม	34
3.6	ข้อความ	35
<hr/>		
4	การติดตั้งอุปกรณ์	37
4.1	ภาพและเสียง	37
4.2	Ambilight	39
4.3	ช่อง	41
4.4	เครือข่าย	43
4.5	อุปกรณ์	45
4.6	การเข้าใช้ทั่วไป	46
4.7	ซอฟต์แวร์	47
<hr/>		
5	การเชื่อมต่อ	48
5.1	การเชื่อมต่อครั้งแรก	48
5.2	สายเคเบิลและการเชื่อมต่อ	49
5.3	การเชื่อมต่ออุปกรณ์	51
5.4	เชื่อมต่ออุปกรณ์อื่น	59
5.5	เครือข่าย	64
5.6	การ์ด SD	65
5.7	อินเทอร์เน็ตเซพกติ (CAM)	66
<hr/>		
6	การแก้ปัญหา	67
6.1	ข้อมูลผู้ติดต่อ	67
6.2	ทีวีและรีโมทคอนโทรล	68
6.3	ช่องทีวี	69
6.4	ภาพและเสียง	70
6.5	อุปกรณ์	71
6.6	วิดีโอ, ภาพถ่าย และเพลง	72
6.7	เครือข่าย	73
<hr/>		
7	ข้อมูลจำเพาะผลิตภัณฑ์	74
7.1	ซอฟต์แวร์	74
7.2	ด้านสิ่งแวดล้อม	75
7.3	การใช้ไฟและการรับสัญญาณ	77
7.4	การแสดงผลและเสียง	78
7.5	ความละเอียดในการแสดงผล	79
7.6	มัลติมีเดีย	80
7.7	การเชื่อมต่อ	81
7.8	ขนาดและน้ำหนัก	82

1 เริ่มใช้งาน

1.1 สำรองทีวี

Cinema 21:9

ทีวี Cinema 21:9 เครื่องนี้เหมาะกับรูปแบบภาพยนตร์ต้นฉบับอย่างสมบูรณ์แบบและมาพร้อมหน้าจอความละเอียดสูง (HD) โดยปรับรูปแบบ Full HD ได้สูงสุดถึง 2560x1080p

ทีวีเครื่องนี้ให้ภาพแบบ Progressive Scan ที่ปราศจากการกะพริบพร้อมด้วยความสว่างและสีที่สดใสยิ่งกว่า เทคโนโลยีการปรับภาพขั้นสูงจะทำการวิเคราะห์สัญญาณเข้าอย่างต่อเนื่องและจะค่อยๆ ยืดภาพที่ไม่ใช่รูปแบบ 21:9 ให้ค่อยๆ เต็มหน้าจอได้อย่างไม่ผิดเพี้ยน

Smart TV



เชื่อมต่อ Smart TV กับอินเทอร์เน็ต และคุณสามารถเข้าภาพยนตร์ได้จากบ้านของคุณ, เลือกแอปพลิเคชันของ Net TV, ดูรายการต่างๆ ที่คุณพลาด หรือตรวจสอบคู่มือ TV และยังสามารถดูภาพถ่ายและวิดีโอของคุณจากคอมพิวเตอร์, แท็บเล็ตพีซี หรือโทรศัพท์

เชื่อมต่อฮาร์ดไดรฟ์ USB และหยุดการถ่ายทอดรายการทีวีชั่วคราวหรือบันทึกรายการโปรดของคุณ

อ่านเพิ่มเติมเกี่ยวกับ Smart TV ใน วิธีใช้ > Smart TV

อ่านเพิ่มเติมเกี่ยวกับการตั้งค่าการเชื่อมต่ออินเทอร์เน็ตใน วิธีใช้ > ตั้งค่า > เครือข่าย

3D



คุณสามารถรับชมโปรแกรมและภาพยนตร์ 3D ด้วย Easy 3D บนทีวีเครื่องนี้ได้

เมื่อถ่ายทอดโปรแกรม 3D หรือเริ่มเล่นภาพยนตร์ 3D ของคุณ ทีวีจะสลับไปเป็น 3D ที่คุณต้องทำก็เพียงแค่สวมแว่นตา 3D แบบ Passive

อ่านเพิ่มเติมเกี่ยวกับ 3D ใน วิธีใช้ > พื้นฐาน > ดู 3D

รีโมทคอนโทรล

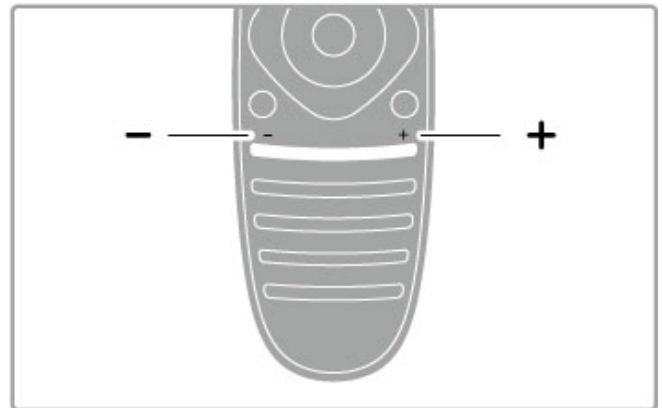

ในการปรับระดับเสียง

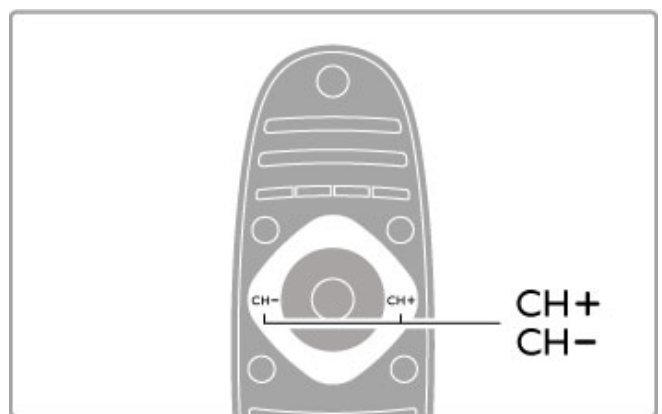

ในการเปลี่ยนช่องทีวี

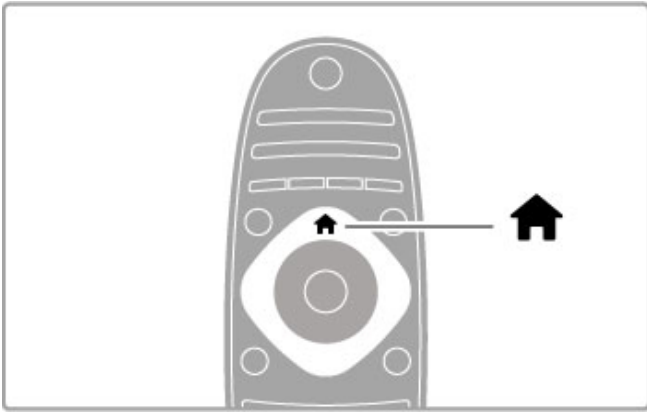

ในการเปิดหรือปิด เมนูหน้าหลัก 🏠

เปิดเมนูหน้าหลักเป็นจุดเริ่มต้นในการใช้งานทีวี

ในเมนูหน้าหลัก คุณสามารถเริ่มหรือหยุดกิจกรรมทีวี เช่น การดูทีวี - ดูทีวี - หรือการชมภาพยนตร์จากเครื่องเล่น DVD ที่เชื่อมต่อ

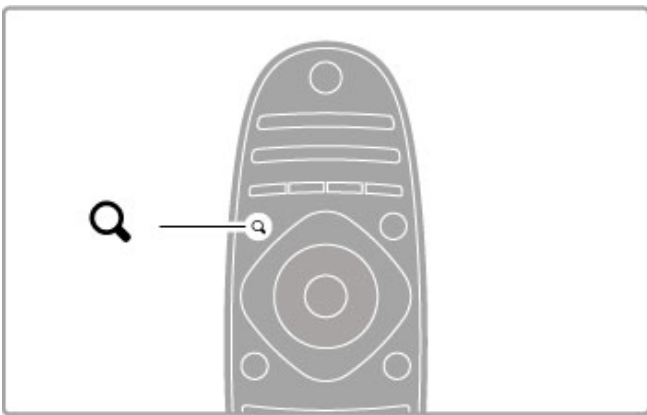

ในการเปิดหรือปิด เมนู FIND Q

เปิดเมนูค้นหาเพื่อเปิด รายการช่อง ขณะดูช่องทีวี หรือรายการวิดีโอและเพลงขณะคุณเบร่าส PC ของคุณบนทีวี

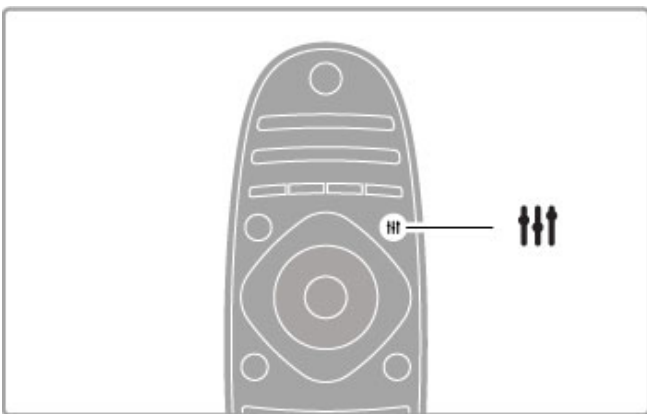

ในการเปิดหรือปิด เมนู ADJUST III

เปิดเมนูการปรับ เพื่อปรับการตั้งค่าภาพและเสียงอย่างรวดเร็ว

คุณสามารถตั้งค่า Smart Picture เป็น เกม ซึ่งเหมาะสำหรับการเล่นเกม หรือเปลี่ยนการตั้งค่า Smart Sound ของลำโพงทีวี

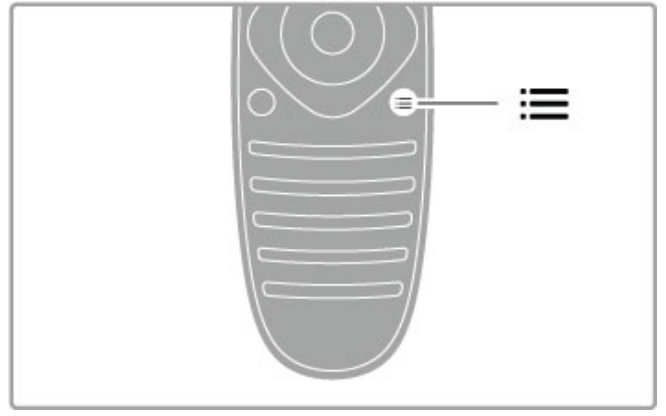

ในการเปิดหรือปิด เมนู OPTIONS ≡

เปิดเมนูตัวเลือก เพื่อเลือกการตั้งค่าเสริมที่สัมพันธ์กับสิ่งที่คุณกำลังดูหรือกำลังดำเนินการบนทีวี

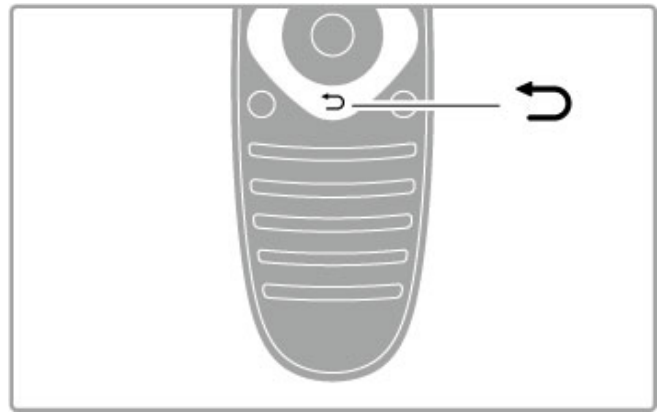

ย้อนกลับ ↶

เมื่อย้อนกลับ คุณสามารถกลับไปช่องทีวีก่อนหน้า หรือย้อนกลับไปยังขั้นตอนในเมนูก่อนหน้าหนึ่งขั้นตอน

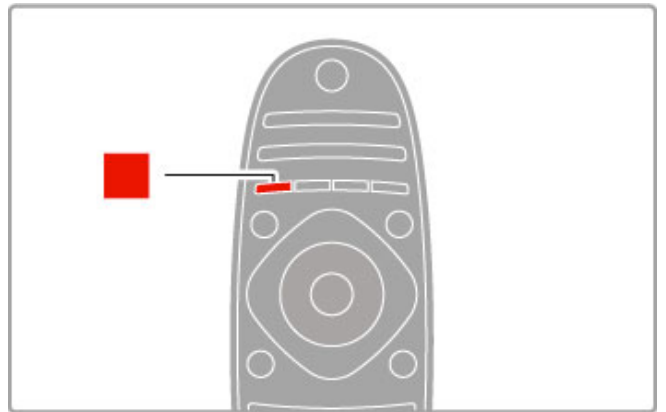

สีแดง

คุณสามารถเลือกตัวเลือกสีแดงหรือเปิด อินเทอร์เน็ตทีวีดิจิทัลจิตอล หรือคลิปการสาธิตทีวีบางส่วนได้ด้วยปุ่มสีแดง

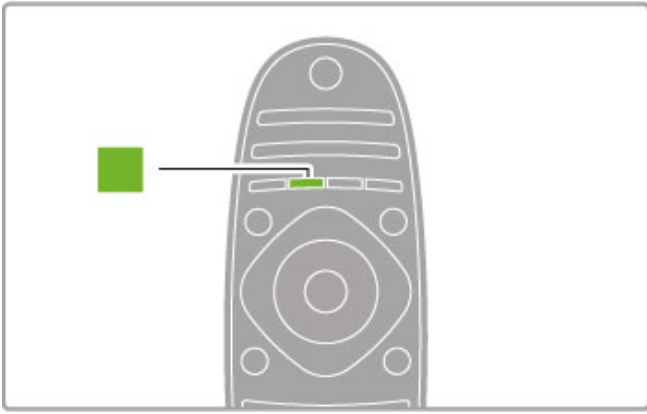

สีเขียว

คุณสามารถเลือกตัวเลือกสีเขียวหรือ การตั้งค่า Eco ได้ด้วยปุ่มสีเขียว

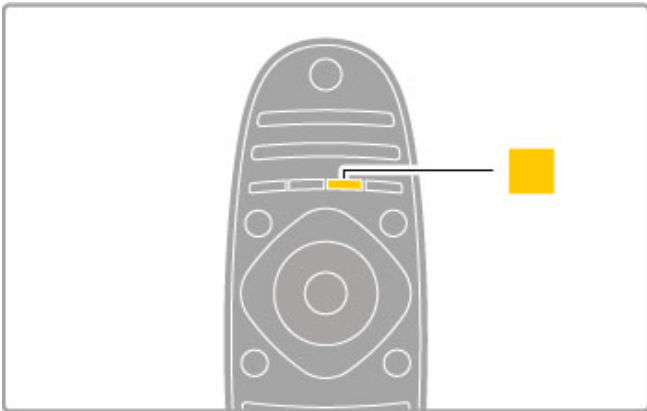

สีเหลือง

คุณสามารถเลือกตัวเลือกสีเหลืองได้ด้วยปุ่มสีเหลือง

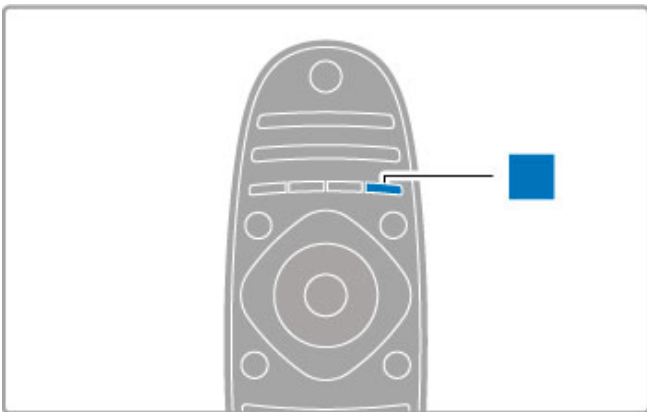

สีน้ำเงิน

คุณสามารถเลือกตัวเลือกสีน้ำเงินได้ด้วยปุ่มสีน้ำเงิน

อ่านเพิ่มเติมเกี่ยวกับรีโมทคอนโทรลใน วิธีใช้ > พื้นฐาน > รีโมทคอนโทรล > ภาพรวม

หรือไปที่เพจ Q ค้นหา ในวิธีใช้เพื่อค้นหาหัวข้อต่างๆ

กด ▲ เพื่อเลือก สํารวจทีวี

การเชื่อมต่ออุปกรณ์

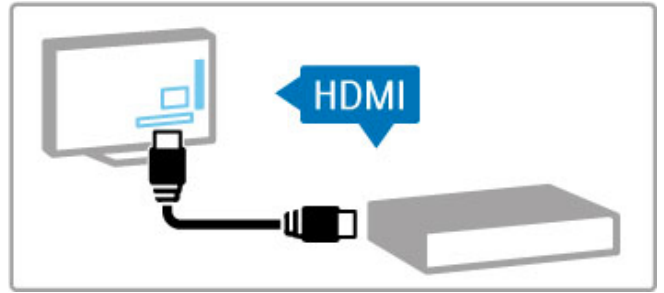

ใช้การเชื่อมต่อ HDMI™ เพื่อเชื่อมต่อกับ DVD, เครื่องเล่นแผ่นดิสก์ Blu-ray หรือเครื่องเล่นเกม

การเชื่อมต่อ HDMI ให้คุณภาพของภาพและเสียงที่ดีที่สุด และหากอุปกรณ์ของคุณมี EasyLink (HDMI-CEC) ที่เราสามารถเพิ่มอุปกรณ์ในเมนูหน้าหลักได้โดยอัตโนมัติ

เมื่ออุปกรณ์ถูกเพิ่มในเมนูหน้าหลักแล้ว คุณสามารถเลือกอุปกรณ์นั้นเพื่อดูโปรแกรมได้ หากอุปกรณ์ไม่มี EasyLink หรือคุณไม่ได้ใช้การเชื่อมต่อ HDMI คุณต้องเพิ่มอุปกรณ์ที่เชื่อมต่อในเมนูหน้าหลักโดยใช้ เพิ่มอุปกรณ์ของคุณ

อ่านเพิ่มเติมเกี่ยวกับเพิ่มอุปกรณ์ของคุณ ใน วิธีใช้ > พื้นฐาน > เมนู > 🏠 หน้าหลัก

อ่านเพิ่มเติมเกี่ยวกับการใช้ EasyLink ใน วิธีใช้ > พื้นฐาน > รีโมทคอนโทรล > ความคมชัดต่างๆ

ในบท วิธีใช้ > การเชื่อมต่อ ภาพวาดเช่นนี้ช่วยให้คุณเชื่อมต่ออุปกรณ์ส่วนใหญ่

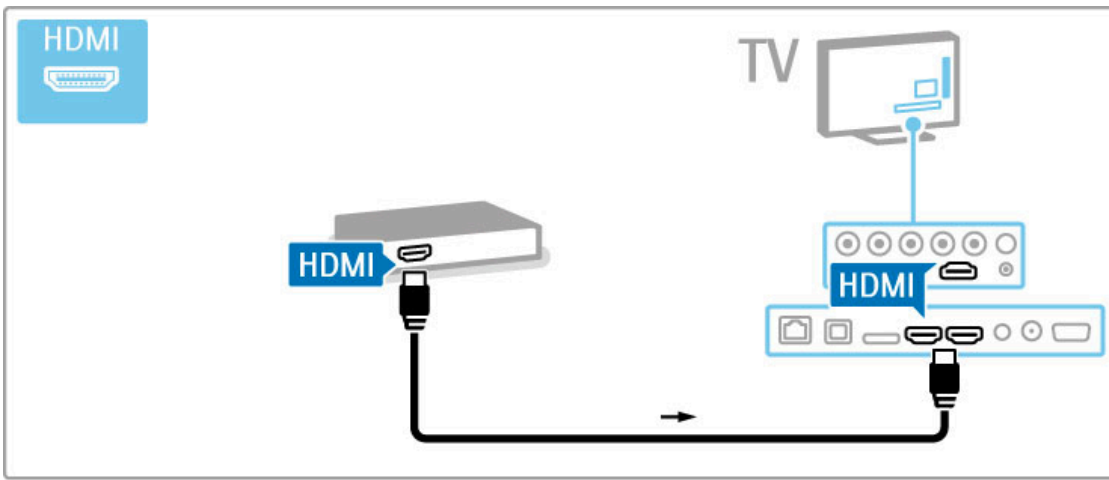

ทีวี HD

ทีวีรุ่นนี้สามารถแสดงผลรายการทีวีความละเอียดสูง แต่เพื่อให้เกิดความเพลิดเพลินกับการดูทีวี HD คุณต้องมีรายการทีวีในรูปแบบ HD ก่อน หากคุณไม่ได้ดูรายการทีวีความละเอียดสูง คุณภาพของภาพจะเป็นคุณภาพเช่นเดียวกับทีวีปกติ

ดูรายการทีวี HD จาก . . .

- เครื่องเล่นแผ่นดิสก์ Blu-ray
- อุปกรณ์รับสัญญาณ HD ดิจิตอล พร้อม HDMI และการสมัครเป็นสมาชิกรายการ HD
- สถานีถ่ายทอด HD ระบบ OTA
- ช่องที่มี HD บนเครือข่ายดิจิตอล
- เครื่องเล่นเกม HD ที่เชื่อมต่อ HDMI และเล่นเกม HD

คลิปรีดีโอ HD

เพื่อความบันเทิงในการรับชมความคมชัดและคุณภาพของภาพที่น่าตื่นตาตื่นใจของทีวี HD คุณสามารถเริ่มเล่นคลิปรีดีโอความละเอียดสูงได้จาก เมนูหลัก โดยกด หน้าหลัก > ตั้งค่า > ดูการสาธิต (ในหน้าที่สองของเมนูตั้งค่า)

ติดต่อตัวแทนจำหน่ายสำหรับข้อมูลเพิ่มเติม

ไปที่ www.philips.com/support เพื่อดูคำถามที่พบบ่อยเกี่ยวกับช่อง HD หรือผู้ให้บริการในประเทศของคุณ

1.2 การตั้งค่า

แท่นวางหรือการติดตั้งบนผนัง

ตรวจสอบให้มั่นใจเสมอว่าวางตำแหน่งทีวีบนพื้นผิวที่แข็งแรงเสมอเมื่อติดตั้งบนแท่นวางทีวี

การติดตั้งบนผนัง

ฐานและส่วนคอแท่นวางทีวีให้คุณสามารถติดตั้งทีวีบนผนังได้ ให้ใช้ฐานและส่วนคอรวมกันเพื่อการติดตั้งแบบหมุน หรือใช้เฉพาะฐานในการติดตั้งทีวีให้ชิดกับผนัง

ดูคำแนะนำในการติดตั้งทั้งหมดได้ในคู่มือเริ่มต้นใช้งานอย่างย่อที่มาพร้อมกับทีวี หากคุณทำคู่มือนี้หาย คุณสามารถดาวน์โหลดคู่มือได้จาก www.philips.com ใช้เลขที่ประเภทผลิตภัณฑ์ของทีวีในการค้นหาคู่มือเริ่มต้นใช้งานอย่างย่อเพื่อดาวน์โหลด

ข้อควรระวัง

การติดตั้งทีวีบนผนังต้องใช้ทักษะความเชี่ยวชาญเฉพาะ และต้องดำเนินการโดยช่างผู้ชำนาญการเท่านั้น การติดตั้งทีวีบนผนังต้องได้มาตรฐานความปลอดภัยตามน้ำหนักของทีวี อ่านข้อควรระวังเพื่อความปลอดภัยก่อนจัดวางทีวี

TP Vision Netherlands B.V. จะไม่รับผิดชอบต่อการติดตั้งที่ไม่ถูกต้อง หรือการติดตั้งส่งผลให้เกิดอุบัติเหตุและการบาดเจ็บ

ข้อมูล VESA

ทีวีของคุณรองรับตัวยึดสำหรับติดตั้งที่ได้มาตรฐาน VESA (แยกจำหน่าย)

รหัส VESA ในการซื้อตัวยึด:

VESA MIS-F 400,400,M6

ใช้ความยาวของสกรูตามที่แสดงในภาพวาด

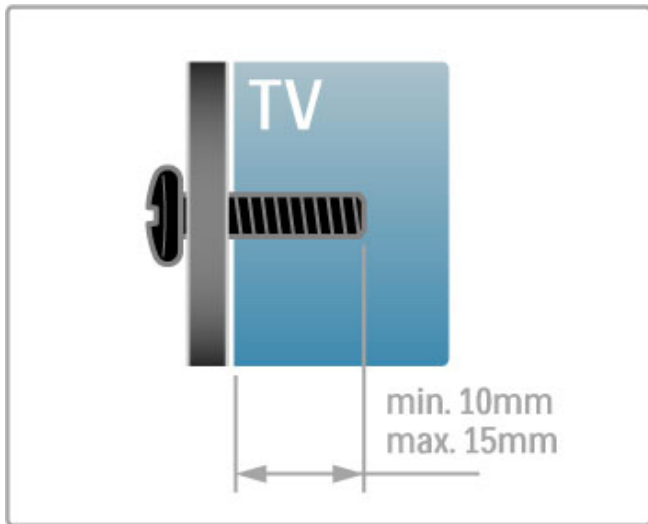

วางตำแหน่งทีวี

อ่านข้อควรระวังเพื่อความปลอดภัยอย่างละเอียดก่อนจัดวางทีวี

- จัดวางทีวีในบริเวณที่ไม่มีแสงตกกระทบบนหน้าจอโดยตรง
- ปรับแสงภายในห้องแบบสลัวจะให้เอฟเฟกต์ Ambilight ที่ดีที่สุด
- จัดวางทีวีห่างจากผนังไม่เกิน 25 ซม. เพื่อให้ได้ เอฟเฟกต์ Ambilight ที่ดีที่สุด

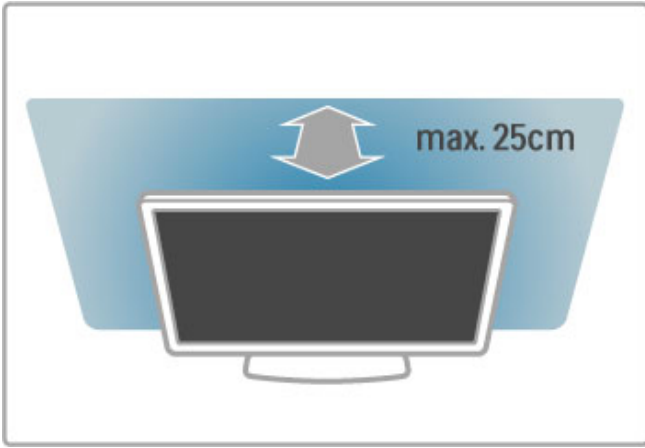

จัดวางทีวีที่ระยะห่างที่เหมาะสมในการรับชม รับชมภาพจากทีวี HD หรือภาพใดๆ ได้ดีขึ้นโดยไม่ปวดตา ค้นหา 'จุดรับชมภาพที่ดีที่สุด' หน้าทีวี เพื่อประสบการณ์การดูทีวีและการพักผ่อนที่ดีที่สุด

ระยะห่างที่เหมาะสมในการดูทีวีคือ ระยะห่างสามเท่าของขนาดหน้าจอแนวทแยง เมื่อคุณนั่งชม ตาของคุณควรอยู่ระดับกึ่งกลางของหน้าจอ

เพื่อให้ได้เสียงที่มีคุณภาพดีที่สุด ให้วางทีวีบนพื้นผิวที่แข็ง

ปลอดภัย

อ่านและทำความเข้าใจคำแนะนำทั้งหมดก่อนใช้ทีวี หากเกิดความเสียหายอันเนื่องมาจากการไม่ปฏิบัติตามคำแนะนำ จะไม่ถือรวมในการรับประกัน

ความเสี่ยงของการเกิดไฟฟ้าช็อตหรือเพลิงไหม้!

- ห้ามไม่ให้ทีวีเปียกฝนหรือน้ำ ห้ามวางภาชนะที่มีของเหลว เช่น แจกัน ใกล้กับทีวี หากของเหลวหกรดทีวี ให้ถอดสายที่วู้ออกจากเต้าเสียบไฟทันที ดึงปลั๊กไฟออกเพื่อตรวจสอบทีวีก่อนเริ่มใช้

- ห้ามไม่ให้ทีวี รีโมทคอนโทรล หรือแบตเตอรี่สัมผัสกับความร้อนสูง ห้ามวางใกล้เปลวเทียน เปลวไฟ รวมถึงแสงอาทิตย์โดยตรง
- ห้ามใส่วัตถุใดๆ ลงในช่องระบายความร้อนหรือช่องที่ปิดได้อื่นๆ ในทีวี

- ห้ามวางวัตถุที่มีน้ำหนักมากทับบนสายไฟ

- ระวังอย่าให้หม้อแรงดึงที่ปลั๊กไฟ ปลั๊กไฟที่เสียบไม่แน่นอาจทำให้เกิดประกายไฟหรือไฟลุกไหม้ได้ ระวังไม่ให้สายดึงมากเกินไปเมื่อคุณหมุนจอทีวี

- ในการถอดสายที่วู้ออกจากแหล่งจ่ายไฟหลัก จะต้องถอดปลั๊กไฟของทีวีออก โดยในการถอดสาย ควรดึงที่ตัวปลั๊กไฟเสมอ ห้ามถึงที่สายโดยตรงเด็ดขาด ให้มั่นใจว่าคุณสามารถเข้าถึงปลั๊กไฟ สายไฟ และเต้ารับได้ตลอดเวลา

ความเสี่ยงของการบาดเจ็บหรือความเสียหายที่ทีวี!

- เมื่อต้องการยกและเคลื่อนย้ายทีวีที่มีน้ำหนักเกิน 25 กิโลกรัม หรือ 55 ปอนด์ ต้องมีผู้ยกสองคน
- หากคุณติดตั้งทีวีบนแท่นวางทีวี ให้ใช้เฉพาะขาตั้งที่ให้มาเท่านั้น ยึดขาตั้งเข้ากับทีวีให้แน่น วางทีวีบนพื้นราบและได้ระดับสม่ำเสมอที่สามารถรองรับน้ำหนักทีวีและแท่นวางได้

- เมื่อติดตั้งบนผนัง ให้มั่นใจว่าตัวยึดติดผนังสามารถรับน้ำหนักของชุดทีวีได้ TP Vision Netherlands B.V. ไม่รับผิดชอบต่อการติดตั้งบนผนังที่ไม่เหมาะสมซึ่งทำให้เกิดอุบัติเหตุ การบาดเจ็บ หรือความเสียหาย

- ส่วนประกอบของผลิตภัณฑ์มาจากแก้ว ยกทีวีด้วยความระมัดระวังเพื่อหลีกเลี่ยงการได้รับบาดเจ็บหรือความเสียหาย

ความเสี่ยงต่อความเสียหายที่มีต่อทีวี!

ก่อนที่คุณจะเชื่อมต่อทีวีกับเต้าเสียบไฟ ตรวจสอบให้แน่ใจว่าแรงดันไฟฟ้าตรงกับค่าที่พิมพ์บนด้านหลังของทีวี อย่าเสียบปลั๊กทีวีหากค่าแรงดันไฟฟ้าแตกต่างกัน

ความเสี่ยงต่อการบาดเจ็บของเด็ก!

ปฏิบัติตามข้อควรระวังเพื่อป้องกันไม่ให้ TV ล้มลงและทำให้เด็กๆ ได้รับบาดเจ็บ

- ห้ามวางทีวีบนพื้นผิวที่มีผ้าคลุมหรือวัสดุอื่นๆ ที่สามารถดึงออกได้
- ตรวจสอบให้แน่ใจว่าไม่มีชิ้นส่วนของทีวียื่นออกมาจากขอบมุม

- ห้ามวางทีวีบนเฟอร์นิเจอร์ที่มีความสูงมาก เช่น ชั้นหนังสือ โดยไม่มีการยึดทั้งเฟอร์นิเจอร์และทีวี เข้ากับผนังหรือส่วนรองรับที่เหมาะสม

- อธิบายให้เด็กๆ เข้าใจเกี่ยวกับอันตรายที่เกิดขึ้นเมื่อปีนขึ้นไปบนเฟอร์นิเจอร์เพื่อให้เอื้อมถึงทีวี

ความเสี่ยงในการกลิ้งกินแบตเตอรี่

รีโมทคอนโทรลอาจบรรจุแบตเตอรี่แบบเหรียญซึ่งเด็กเล็กสามารถกลิ้งได้โดยง่าย โปรดเก็บแบตเตอรี่ให้พ้นจากมือเด็กตลอดเวลา

ความเสี่ยงของความร้อนสูง!

ห้ามติดตั้งทีวีในพื้นที่จำกัด ควรให้มีพื้นที่เหลือรอบตัวเครื่องอย่างน้อย 10 ซม. หรือ 4 นิ้วรอบๆ ทีวีเพื่อระบายอากาศ ตรวจสอบให้แน่ใจว่าผ้าม่านหรือวัสดุอื่นๆ ไม่บังช่องระบายอากาศของทีวี

พายุฝนฟ้าคะนอง

ถอดสายที่วู้ออกจากเต้าเสียบไฟและเสาอากาศก่อนที่จะมีพายุฝนฟ้าคะนอง ขณะเกิดพายุฝนฟ้าคะนอง อย่าสัมผัสส่วนหนึ่งส่วนใดของทีวี สายไฟ หรือสายของเสาอากาศ

ความเสี่ยงต่ออันตรายเกี่ยวกับการได้ยิน!

หลีกเลี่ยงการใช้หูฟังหรือเฮดโฟนในระดับเสียงที่สูงหรือฟังต่อเนื่องนานๆ

อุณหภูมิต่ำ

หากมีการขนย้ายทีวีในอุณหภูมิที่ต่ำกว่า 5°C หรือ 41°F ให้ยกทีวีออกจากบรรจุภัณฑ์ และรอจนกว่าอุณหภูมิของทีวีจะเท่ากับอุณหภูมิห้อง ก่อนที่จะเชื่อมต่อทีวีเข้ากับเต้าเสียบ

ดูแล

- ห้ามสัมผัส ดัน ถู หรือกระแทกที่หน้าจอด้วยวัตถุใดๆ ก็ตาม
- ถอดปลั๊กทีวีก่อนทำความสะอาด
- ทำความสะอาดทีวีและกรอบด้วยผ้านุ่มหมาดๆ ห้ามใช้สาร เช่น แอลกอฮอล์ สารเคมี หรือน้ำยาทำความสะอาดภายในบ้านทำความสะอาดทีวี
- ในการหลีกเลี่ยงความผิดพลาดหรือขีดข่วน ให้เช็ดหยดน้ำบนเครื่องออกโดยเร็วที่สุด

- หลีกเลี่ยงไม่ให้มีภาพนิ่ง ภาพนิ่งคือภาพที่หยุดนิ่งบนหน้าจอเป็นเวลานาน ภาพนิ่งบนจอประกอบด้วยเมนูบนหน้าจอ, แถบสีดำ, การแสดงเวลา ฯลฯ หากคุณต้องใช้ภาพนิ่ง ให้ลดความเข้มและความสว่างของหน้าจอ เพื่อให้ได้ภาพที่คมชัด

อุณหภูมิและความชื้น

อาจมีหยดน้ำเล็กน้อยภายในกระจกด้านหน้าของทีวี (บางรุ่น) ซึ่งเกิดขึ้นไม่บ่อยนักขึ้นอยู่กับอุณหภูมิและความชื้น เพื่อเป็นการป้องกันไม่ให้เกิดหยดน้ำ ให้วางทีวีห่างจากการโดนแสงแดดโดยตรง ความร้อน หรือความชื้นสูง หากมีหยดน้ำ หยดน้ำนั้นจะหายไปเองเมื่อเปิดทีวีสองสามชั่วโมง ความชื้นซึ่งทำให้เกิดหยดน้ำ จะไม่เป็นอันตรายต่อทีวีหรือทำให้ทีวีทำงานผิดปกติ

1.3 ปุ่มต่างๆ บนทีวี

สวิตช์เปิด/ปิด

เปิดหรือปิดทีวีโดยใช้สวิตช์เปิด/ปิดที่อยู่ด้านขวาของทีวี เมื่อปิดสวิตช์ ทีวีจะไม่ใช้พลังงานใดๆ เลย

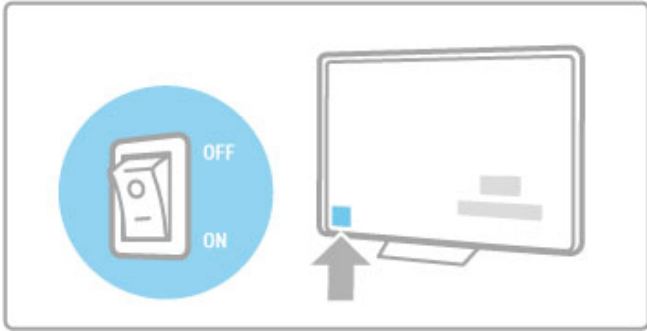

หากสัญญาณไฟสีแดงดับ ให้เปิดสวิตช์ทีวีโดยใช้สวิตช์เปิด/ปิด

หากสัญญาณไฟสีแดงติดสว่าง (แสดงว่าทีวีสแตนด์บาย) ให้กด P บนรีโมทคอนโทรลเพื่อเปิดสวิตช์ทีวี หรือคุณสามารถเปิดสวิตช์ทีวีได้จากโหมดสแตนด์บายโดยกด CH+, CH- หรือ Home ซึ่งใช้เวลาสองสามวินาที ทีวีก็จะเริ่มทำงาน

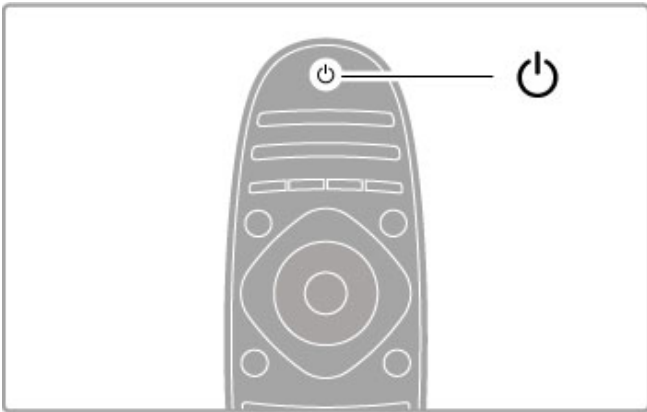

ระดับเสียง

กด Volume Down (ระดับเสียง) - หรือ + เพื่อปรับระดับเสียง หรือใช้ปุ่ม + หรือ - บนรีโมทคอนโทรล

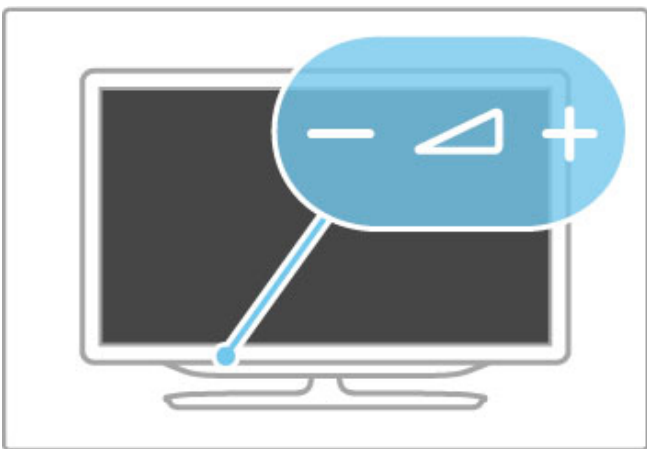

Ambilight

กด Ambilight เพื่อเปิดหรือปิด Ambilight

ขณะที่อยู่ในโหมดสแตนด์บาย คุณสามารถเปิด Ambilight และสร้างเอฟเฟกต์ Ambilight LoungeLight ในห้องของคุณ อ่านข้อมูลเพิ่มเติมเกี่ยวกับ Ambilight และ LoungeLight ใน วิธีใช้ > ตั้งค่า > Ambilight

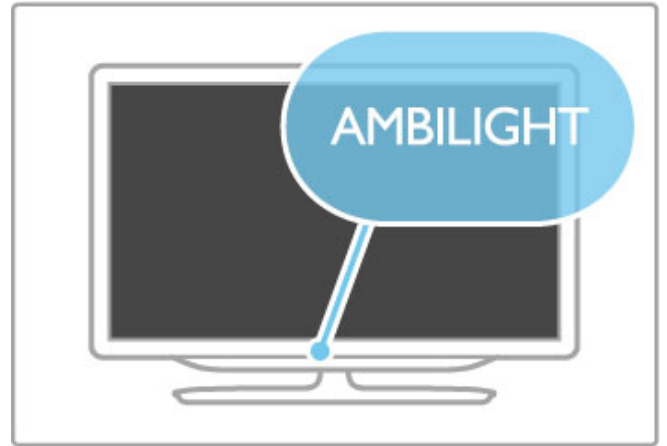

หน้าหลัก

กด Home (หน้าหลัก) เมื่อเปิดเมนูหน้าหลักบนหน้าจอ คุณสามารถเลื่อนดูเมนูหน้าหลัก โดยใช้ปุ่มระดับเสียง - หรือ + (ซ้ายหรือขวา) และปุ่มช่อง - หรือ + (ลงหรือขึ้น) บนทีวี ในการยืนยันการเลือก ให้กด Home อีกครั้ง

อ่านเพิ่มเติมเกี่ยวกับหน้าหลักใน วิธีใช้ > พื้นฐาน > เมนู > Home หน้าหลัก

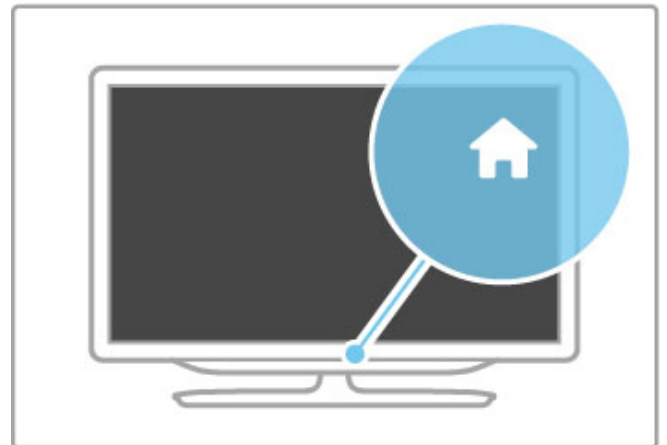

แชนเนล CH

กด CH (แชนเนล) - หรือ + เพื่อเปลี่ยนช่อง หรือกดปุ่ม Left หรือ Right บนรีโมทคอนโทรล

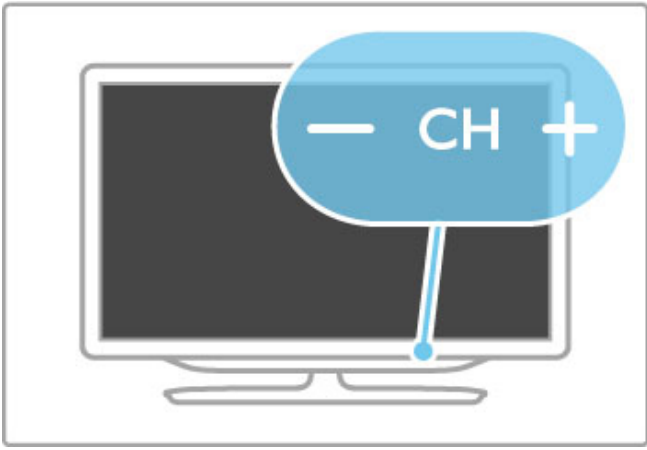

1.4 ลงทะเบียนทีวี

ขอแสดงความยินดีที่คุณสั่งซื้อและยินดีต้อนรับสู่ผลิตภัณฑ์ของ Philips!

ลงทะเบียนเพื่อรับสิทธิประโยชน์ต่างๆ รวมทั้งข้อมูลสนับสนุนผลิตภัณฑ์ (และดาวน์โหลดข้อมูล) สิทธิในการดูข้อมูลผลิตภัณฑ์ใหม่ ข้อเสนอและส่วนลดพิเศษ การจับรางวัล และโอกาสเข้าร่วมการสำรวจความคิดเห็นเกี่ยวกับผลิตภัณฑ์ใหม่

ไปที่ www.philips.com/welcome

1.5 วิธีใช้และการสนับสนุน

การใช้วิธีใช้และค้นหา

วิธีใช้

คุณสามารถเปิดวิธีใช้ได้จากเมนูหน้าหลักโดยส่วนใหญ่ คุณสามารถกดปุ่ม สีเหลือง บนรีโมทคอนโทรลเพื่อเปิดหรือปิดวิธีใช้ได้โดยตรง สำหรับกิจกรรมบางประเภท เช่น ข้อความ ปุ่มสีจะมีฟังก์ชันพิเศษและไม่สามารถเปิดวิธีใช้ได้

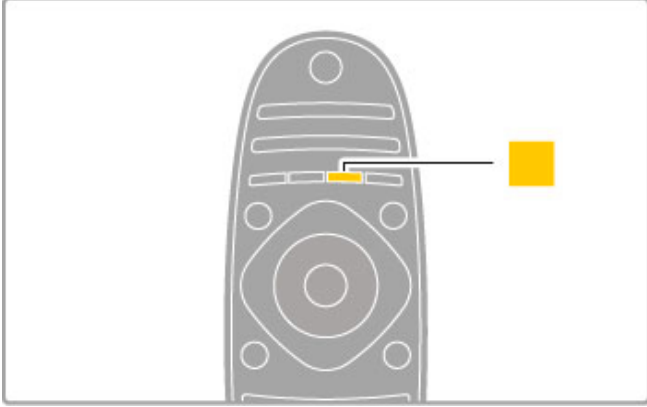

ก่อนจะทำตามคำแนะนำในวิธีใช้ ให้ปิดวิธีใช้ กดปุ่ม สีเหลือง หรือ กด  เพื่อปิดวิธีใช้ เมื่อคุณกดปุ่ม สีเหลือง อีกครั้ง วิธีใช้จะเปิดขึ้นในหน้าที่คุณปิด

Q ค้นหา

ในวิธีใช้ ให้ใช้ Q ค้นหา เพื่อหาหัวข้อที่คุณต้องการ เลือก หัวข้อจากรายการที่มีปุ่มนาฬิกา และกด OK หัวข้อที่คุณกำลังค้นหา อาจไม่มีในหน้าแรก แต่อยู่ในสองสามหน้าถัดไป กด ► เพื่อไปยังหน้าถัดไป

การสนับสนุนออนไลน์

ในการแก้ปัญหาเกี่ยวกับทีวี Philips คุณสามารถปรึกษาฝ่ายสนับสนุนออนไลน์ของเราได้ โดยเลือกภาษาของคุณและป้อนหมายเลขรุ่นผลิตภัณฑ์

ไปที่ www.philips.com/support

ในไซต์การสนับสนุน คุณจะพบหมายเลขโทรศัพท์ติดต่อเราในประเทศของคุณ รวมทั้งคำตอบของคำถามที่พบบ่อย (FAQ) คุณสามารถดาวน์โหลดซอฟต์แวร์หรือคู่มือทีวีใหม่ เพื่ออ่านใน PC ของคุณ คุณสามารถส่งอีเมลคำถาม หรือในบางประเทศ สามารถสนทนาออนไลน์กับผู้ประสานงานของเราได้

ฝ่ายดูแลลูกค้า

สำหรับการสนับสนุน คุณสามารถติดต่อสายด่วนฝ่ายดูแลลูกค้าของ ในประเทศของคุณ ค้นหาหมายเลขโทรศัพท์ได้ในเอกสารที่มาพร้อมกับทีวี

หรือตรวจสอบรายละเอียดจากเว็บไซต์ของเราที่ www.philips.com/support

หมายเลขรุ่นทีวีและหมายเลขผลิตภัณฑ์

คุณอาจได้รับการขอให้ระบุหมายเลขรุ่นทีวีและหมายเลขผลิตภัณฑ์ ดูหมายเลขเหล่านี้ได้บนฉลากของผลิตภัณฑ์ หรือบนป้ายพิมพ์ด้านหลังหรือข้างใต้ทีวี

2 พื้นฐาน

2.1 รีโมทคอนโทรล

ภาพรวม

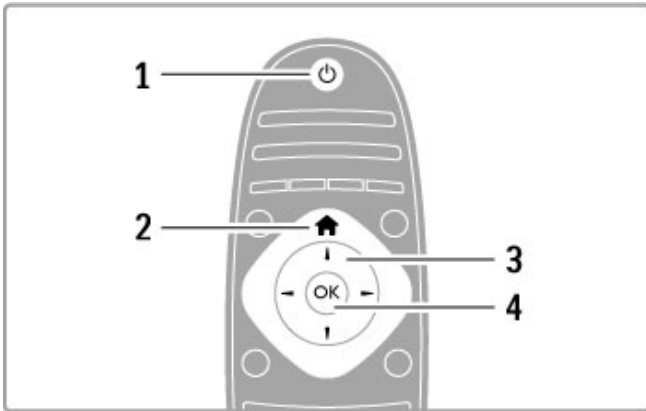

- 1 แสดงด้วย ใช้เปิดทีวีหรือกลับสู่โหมดแสดงด้วย
- 2 หน้าหลัก ในการเปิดหรือปิดเมนูหน้าหลัก
- 3 ปุ่มนำวิถี ใช้เลื่อนดูขึ้น, ลง, ซ้าย หรือขวา
- 4 ปุ่ม OK ให้เปิดใช้งานการเลือก

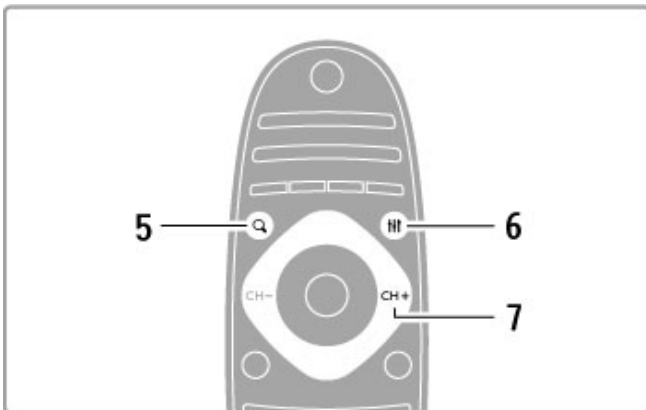

- 5 การค้นหา ใช้เปิดหรือปิดรายการช่อง หรือรายการภาพถ่าย เพลง หรือภาพยนตร์ของคุณ
- 6 ปรับ ใช้เปิดหรือปิดการตั้งค่ารูปภาพ, เสียง, Ambilight หรือ 3D ที่ใช้มากที่สุด
- 7 CH+ / ถัดไป ใช้เปลี่ยนไปยังช่อง หน้า หรือถัดไป

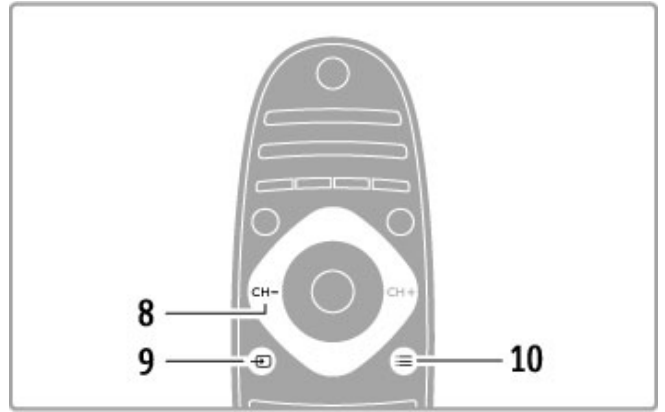

- 8 CH- / ก่อนหน้า ใช้เปลี่ยนไปยังช่อง หน้า หรือบทก่อนหน้า
- 9 ที่มา ใช้เปลี่ยนไปยังการเชื่อมต่อทีวีได้โดยตรง
- 10 ตัวเลือก ในการเปิดหรือปิดเมนูตัวเลือก

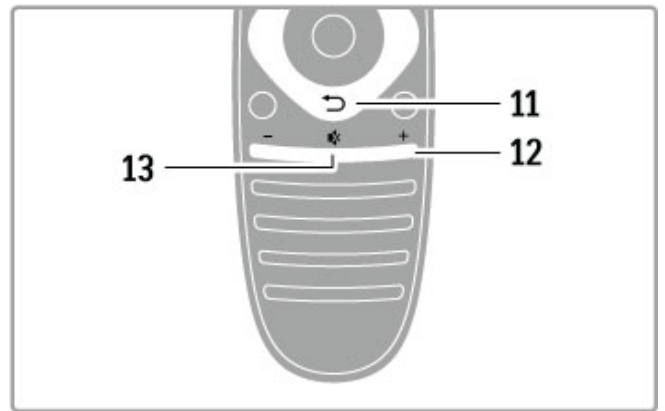

- 11 ย้อนกลับ ใช้ย้อนกลับไปยังช่องก่อนหน้านี้ ใช้ออกจากเมนูโดยไม่ต้องเปลี่ยนการตั้งค่า ใช้ย้อนกลับไปที่หน้าข้อความหรือ Net TV ก่อนหน้านี้
- 12 ระดับเสียง ใช้ปรับระดับเสียง
- 13 ปิดเสียง ใช้ปิดเสียงหรือเปิดเสียงอีกครั้ง

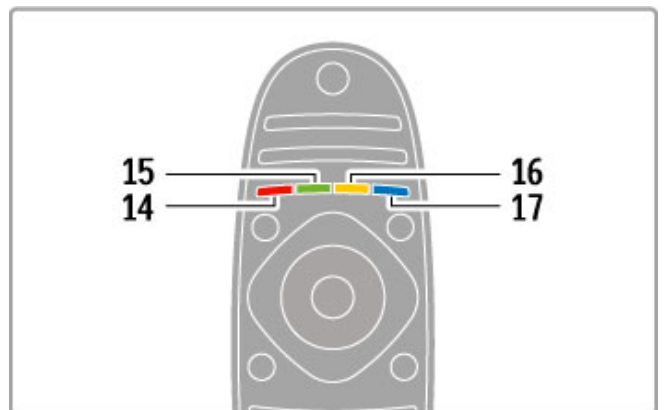

- 14 ปุ่มสีแดง
ใช้เปิดอินเตอร์แอคทีฟทีวี หรือเลือกหน้าเทเลเท็กซ์
- 15 ปุ่มสีเขียว
ใช้เปิดการตั้งค่า Eco หรือเลือกหน้าเทเลเท็กซ์
- 16 ปุ่มสีเหลือง
ใช้เลือกหน้าเทเลเท็กซ์
- 17 ปุ่มสีน้ำเงิน
ใช้เลือกหน้าเทเลเท็กซ์

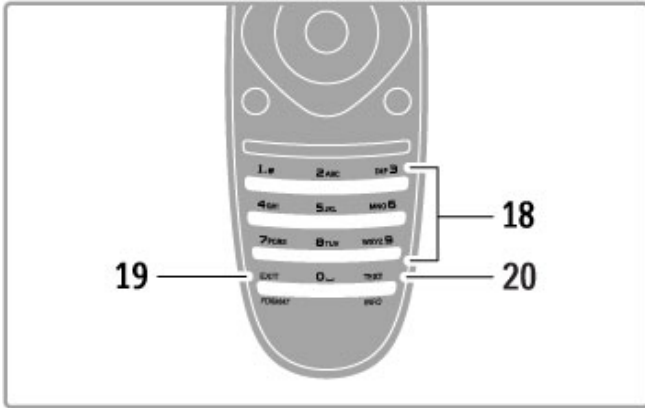

- 18 ใช้ปุ่มตัวเลขและปุ่มกดตัวอักษร
ใช้เลือกช่องทีวีได้โดยตรง หรือบ่อนข้อความ
- 19 ออก
เพื่อออกจาก MHP ให้กดปุ่ม / ค้างไว้ 3 วินาทีเพื่อเปิดหรือปิดเมนูรูปแบบ
- 20 เทเลเท็กซ์ / ข้อมูล
เพื่อเปิดหรือปิดเทเลเท็กซ์ ให้กดปุ่ม / ค้างไว้ 3 วินาทีเพื่อเปิดหรือปิดข้อมูลบนโปรแกรมถัดไป

การใช้งานอุปกรณ์

รีโมทคอนโทรลของทีวีสามารถใช้งานกับอุปกรณ์ที่เชื่อมต่อแล้วได้อีกด้วย โดยอุปกรณ์นั้นต้องมี EasyLink (HDMI-CEC) และเปิดอยู่ และจะต้องเชื่อมต่อด้วยสายเคเบิล HDMI

การใช้งานอุปกรณ์ EasyLink
ในการใช้งานอุปกรณ์เหล่านี้กับรีโมทคอนโทรลของทีวี ให้เลือกอุปกรณ์ -หรือกิจกรรมของอุปกรณ์- ที่ เมนูหลักและกด OK คำสั่งของปุ่มทั้งหมดยกเว้นปุ่ม , ปุ่ม ADJUST และปุ่ม OPTIONS จะส่งผ่านไปยังอุปกรณ์

เปลี่ยนกลับเป็นทีวี
ในการเปลี่ยนรีโมทคอนโทรลกลับไปเพื่อใช้งานทีวี ให้กด (หน้าหลัก) และเลือก ทีวี และกด OK

แสดงปุ่มอุปกรณ์
เมื่อใช้งานอุปกรณ์ บางปุ่มอาจไม่พร้อมใช้งานบนรีโมทคอนโทรล ในการทำให้ปุ่มเหล่านี้สามารถเลือกใช้ได้บนทีวี ให้กด OPTIONS และเลือก แสดงปุ่มอุปกรณ์ เลือกปุ่มที่คุณต้องการและกด OK

ในการซ่อนปุ่มอุปกรณ์ ให้กด (ย้อนกลับ)

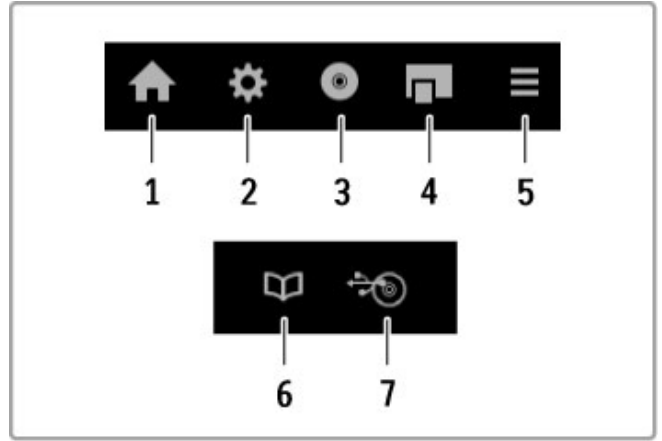

โดยทั่วไป ปุ่มเหล่านี้จะเปิดเมนูอุปกรณ์ต่างๆ เหล่านี้:

- 1 เมนูหน้าหลัก
- 2 เมนูตั้งค่า
- 3 เมเนดิสก์ (เนื้อหาแผ่นดิสก์)
- 4 เมนูป๊อปอัพ
- 5 เมนูตัวเลือก
- 6 คู่มือโปรแกรม
- 7 การเลือกสื่อ

การเล่นแบบกดปุ่มเดียว

ใส่ แผ่นดิสก์ ในอุปกรณ์ EasyLink HDMI-CEC และกด เล่น บนอุปกรณ์ ทีวีจะเปิดจากโหมดสแตนด์บายและเริ่มเล่นแผ่นดิสก์นั้น

การควบคุมเสียงในระบบ

หากคุณเชื่อมต่อระบบเสียง EasyLink คุณสามารถฟังเสียงได้จากทีวีผ่านระบบเสียง ลำโพงทีวีจะถูกปิดเสียงโดยอัตโนมัติ คุณสามารถควบคุมระดับเสียงของระบบเสียงได้โดยใช้รีโมทคอนโทรลทีวี

โหมดรอบทิศ

อุปกรณ์ Philips รุ่นล่าสุดให้คุณสามารถเปลี่ยนการตั้งค่าเสียง เซอร์ราวด์ ของอุปกรณ์บนทีวี ในการเปลี่ยนแปลงการตั้งค่านี้ กด ADJUST เลือก โหมดรอบทิศ และกด OK ใน โหมดถัดไป กด OK เพื่อสลับโหมดที่พร้อมใช้งานบนอุปกรณ์

Smart sound

อุปกรณ์ Philips รุ่นล่าสุดให้คุณสามารถเปลี่ยนการตั้งค่า Smart sound ของอุปกรณ์บนทีวีได้ ในการเปลี่ยนแปลงการตั้งค่านี้ ให้กด ADJUST เลือก Smart sound และกด OK เลือกโหมดเสียงจากรายการ

ปิดหน้าจอ

หากเครื่องเสียง Philips รุ่นล่าสุดส่งเฉพาะสัญญาณเสียงไปยังทีวี อุปกรณ์อาจแนะนำให้ปิดสวิตช์หน้าจอทีวี ในการปิดสวิตช์หน้าจอเมื่อมีข้อความนี้ปรากฏ ให้เลือก ปิดหน้าจอ และกด OK ในการเปิดสวิตช์หน้าจอ กด (หน้าหลัก)

สแตนด์บายระบบ

กด บนรีโมทคอนโทรลเพื่อเปลี่ยนทีวีและอุปกรณ์ EasyLink ทั้งหมดเป็น สแตนด์บาย

อ่านข้อมูลเพิ่มเติมเกี่ยวกับ EasyLink ใน วิธีใช้ > ตั้งค่า > อุปกรณ์ > EasyLink HDMI-CEC

เซนเซอร์ IR

ต้องแน่ใจว่าคุณชี้รีโมทคอนโทรลไปที่ เซนเซอร์อินฟราเรดที่ด้านหน้าทีวีเสมอ

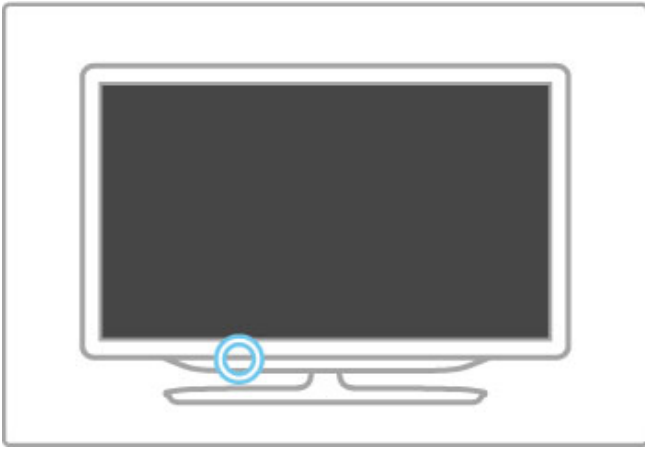

แบตเตอรี่

ในการเปิดฝาครอบแบตเตอรี่ ให้กดปุ่มเล็กบนขอบของรีโมทคอนโทรลเข้าด้านในและยกฝาขึ้น ใช้แบตเตอรี่ประเภท AAA-LR03-1.5V 2 ก้อน ตรวจสอบในมั่นใจ ตรวจสอบให้แน่ใจว่าใส่ขั้วแบตเตอรี่ + และ - ถูกต้อง

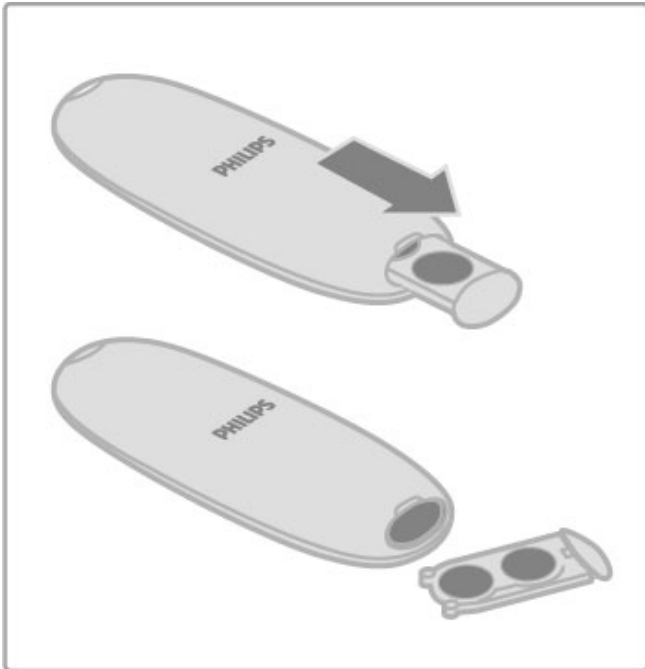

ถอดแบตเตอรี่ออกหากไม่ใช้รีโมทคอนโทรลเป็นเวลานาน ทั้งแบตเตอรี่ตามข้อกำหนดเมื่อหมดอายุการใช้งาน อ่าน วิธีใช้ > ข้อมูลจำเพาะผลิตภัณฑ์ > ด้านสิ่งแวดล้อม > หมดอายุการใช้งาน

การทำความสะอาด

รีโมทคอนโทรลทำด้วยวัสดุเคลือบผิวที่ทนต่อการขีดข่วน

ในการทำความสะอาดรีโมทคอนโทรล ให้ใช้ผ้านุ่มๆ ห้ามใช้สาร เช่น แอลกอฮอล์ สารเคมี หรือน้ำยาทำความสะอาดภายในบ้าน ทำความสะอาดทีวีหรือรีโมทคอนโทรล

2.2 เมนู

🏠 หน้าหลัก

ในเมนูหน้าหลัก คุณเริ่มดูทีวี หรือเริ่มดูภาพยนตร์จากแผ่นดิสก์ หรือกิจกรรมทีวีอื่นๆ

กด 🏠 เพื่อเปิด เมนูหน้าหลัก

ในการเริ่มกิจกรรม ให้เลือกกิจกรรมโดยใช้ปุ่มนำเวก และกด OK

ในการปิดเมนูหน้าหลัก กด 🏠 อีกครั้ง

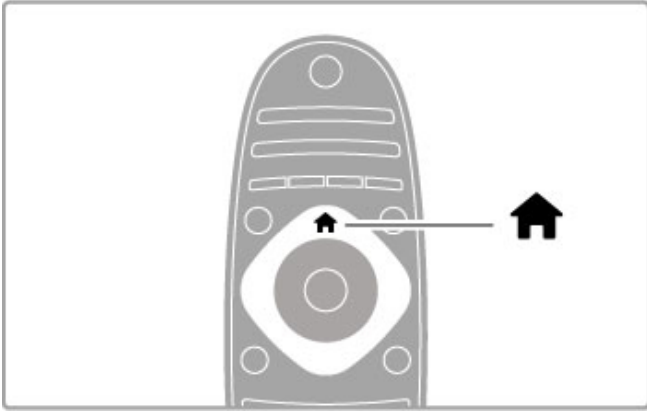

เพิ่มอุปกรณ์ของคุณ

อุปกรณ์ที่เชื่อมต่อควรเพิ่มไว้ในเมนูหน้าหลัก เพื่อให้สามารถเลือกได้ง่าย

หากอุปกรณ์ที่เชื่อมต่อของคุณไม่มี EasyLink (HDMI-CEC) หรือไม่มีการเชื่อมต่อกับสายเคเบิล HDMI คุณต้องเพิ่มอุปกรณ์ในเมนูหน้าหลักด้วยตนเองโดยใช้ เพิ่มอุปกรณ์ของคุณ

อุปกรณ์ที่มี EasyLink (HDMI-CEC) และเชื่อมต่อกับสายเคเบิล HDMI จะแสดงกิจกรรมในเมนูหน้าหลัก โดยอัตโนมัติ อุปกรณ์เครื่องเดียวสามารถเพิ่มกิจกรรมได้หลากหลาย

หากอุปกรณ์ EasyLink ไม่ปรากฏขึ้นโดยอัตโนมัติ EasyLink บนอุปกรณ์อาจจะปิดอยู่

เพิ่มอุปกรณ์ด้วยตนเอง

ในเมนูหน้าหลัก เลือก เพิ่มอุปกรณ์ของคุณ และกด OK ทำตามคำแนะนำบนหน้าจอ

ทีวีจะขอให้คุณเลือกอุปกรณ์และการเชื่อมต่อกับอุปกรณ์ที่เชื่อมต่อในตอนนี้ อุปกรณ์หรือกิจกรรมถูก เพิ่มในเมนูหน้าหลักแล้ว

เปลี่ยนชื่ออุปกรณ์

ในการเปลี่ยนชื่อ อุปกรณ์หรือกิจกรรมที่เพิ่ม ให้เลือกอุปกรณ์ในเมนูหน้าหลัก แล้วกด ≡ OPTIONS และเลือก เปลี่ยนชื่อ ใช้ปุ่มกดบนรีโมทคอนโทรลเมื่อเขียนข้อความ SMS/ตัวอักษรเพื่อป้อนชื่อใหม่

ลบอุปกรณ์

ในการ ลบอุปกรณ์ หรือกิจกรรมออกจากเมนูหน้าหลัก เลือกอุปกรณ์หรือกิจกรรมนั้น แล้วกด ≡ OPTIONS จากนั้นเลือก ลบอุปกรณ์นี้ หากอุปกรณ์หรือกิจกรรมนั้นยังปรากฏในเมนูหน้าหลักหลังจากที่คุณลบแล้ว ให้ปิดการตั้งค่า EasyLink บนอุปกรณ์เพื่อป้องกันไม่ให้เพิ่มไอคอนโดยอัตโนมัติ

อ่านข้อมูลเพิ่มเติมเกี่ยวกับการใช้ EasyLink ใน วิธีใช้ > พื้นฐาน > รีโมทคอนโทรล > ความคมอุปกรณ์ต่างๆ

เรียงลำดับใหม่

ในการจัดลำดับอุปกรณ์ใหม่ หรือกิจกรรมใหม่ในเมนูหน้าหลัก ให้เลือกอุปกรณ์หรือกิจกรรมนั้น แล้วกด ≡ OPTIONS

1 เลือก จัดลำดับใหม่

2 ใช้ปุ่มนำเวก ให้วางตำแหน่งอุปกรณ์หรือกิจกรรมใหม่ที่คุณต้องการ คุณสามารถจัดลำดับใหม่ได้เฉพาะอุปกรณ์และกิจกรรมที่เพิ่มเท่านั้น

3 กด OK เพื่อยืนยันตำแหน่ง อุปกรณ์และกิจกรรมทั้งหมดจะเปลี่ยนไปอยู่ด้านขวา

คุณสามารถไฮไลท์อุปกรณ์หรือกิจกรรมอื่น และวางตำแหน่งใหม่+

ในการหยุดจัดลำดับใหม่ กด ≡ OPTIONS และเลือก ออกจากการจัดลำดับใหม่

เรียกคืนกิจกรรมอุปกรณ์

ในการเรียกคืนกิจกรรมที่ลบออกจากอุปกรณ์ที่มีกิจกรรมหลากหลาย ให้เลือกอุปกรณ์หรือกิจกรรมหนึ่งรายการ แล้วกด ≡

OPTIONS เลือก เรียกคืนกิจกรรมอุปกรณ์ และกด OK กิจกรรมที่ลบทั้งหมดของอุปกรณ์นี้จะปรากฏขึ้นอีกครั้ง

Q ค้นหา

ด้วย Q.FIND ให้คุณเปิดรายการสถานีขณะดูช่องทีวี หรือเปิดรายการรูปภาพ, เพลง และวิดีโอได้ขณะเบรลส์ PC หรืออุปกรณ์ USB ที่เชื่อมต่อ

กด Q.FIND เพื่อเปิดรายการ

ในการปิดรายการ กด Q อีกครั้ง

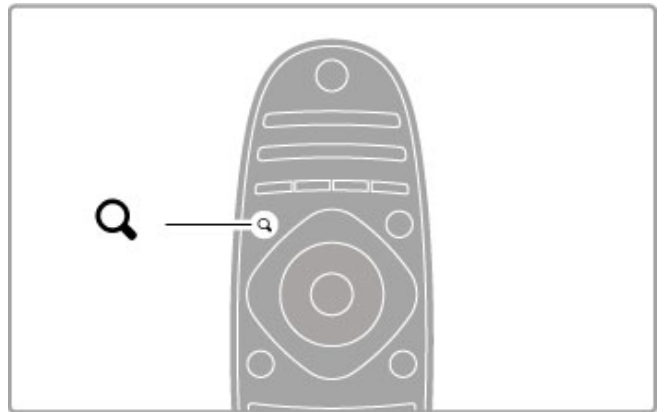

≡ ADJUST

เมนู ADJUST ให้คุณปรับการตั้งค่ารูปภาพ, เสียง, Ambilight และ 3D ได้อย่างรวดเร็ว

กด ≡ ADJUST เพื่อเปิดเมนูการปรับ

เลือกตัวเลือกด้วยปุ่มนำเวก แล้วกด OK

ในการปิดเมนู กด ≡ ADJUST อีกครั้ง

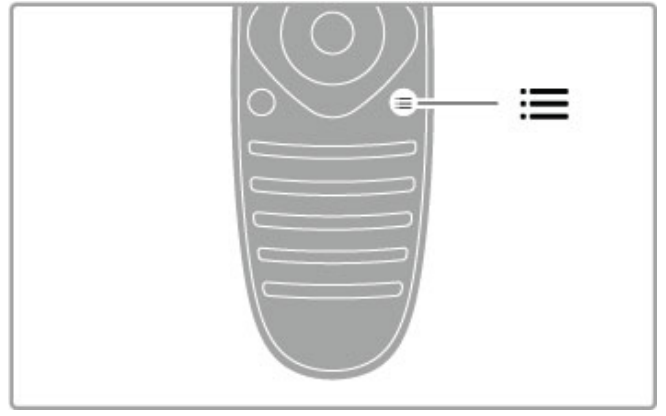
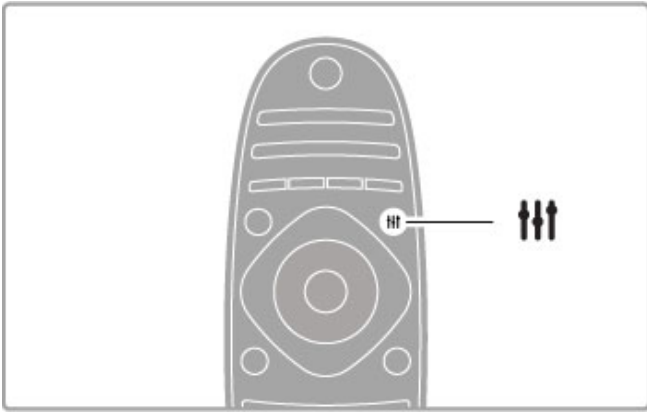

ในเมนูการปรับ คุณสามารถทำการตั้งค่าต่อไปนี้

- 3D
- ความลึก 3D
- เกมที่มีผู้เล่น 2 คน
- เปิดหรือปิดการทำงานของ Ambilight
- โดนามิค Ambilight
- รูปแบบไฟล์ภาพ
- Smart picture (ตั้งค่าง่วงหน้า)
- Smart sound (ตั้งค่าง่วงหน้า)
- ลำโพง
- เซอร์ราวด์
- สลับภาพ

Ambilight

อ่านเพิ่มเติมเกี่ยวกับการตั้งค่า Ambilight ใน วิธีใช้ > ตั้งค่า > Ambilight

รูปแบบภาพ

อ่านเพิ่มเติมเกี่ยวกับการตั้งค่ารูปแบบไฟล์ภาพใน วิธีใช้ > พื้นฐาน > ดูทีวี > รูปแบบไฟล์ภาพ

Smart picture, Smart sound

คุณสามารถตั้งค่าทีวีเป็นการตั้งค่าที่กำหนดล่วงหน้าเพื่อให้เหมาะกับรายการที่คุณกำลังดู

อ่านเพิ่มเติมเกี่ยวกับการตั้งค่าอัจฉริยะใน วิธีใช้ > พื้นฐาน > ดูทีวี > Smart picture และ Smart sound

ลำโพง

ในการฟังเสียงผ่านลำโพงทีวี ให้ปิดวิธีใช้ กด HI ADJUST เลือก ลำโพง และเลือก ทีวี

เลือก แอมพลิไฟเออร์ หากคุณต้องการให้เสียงผ่านระบบโฮมเธียเตอร์หรือแอมพลิไฟเออร์ที่เชื่อมต่อ การตั้งค่าเหล่านี้จะเขียนทับการตั้งค่า EasyLink ชั่วคราว

เซอร์ราวด์

ในการเปลี่ยนทีวีโดยอัตโนมัติเป็นโหมด เสียงเซอร์ราวด์ ที่ดีที่สุด (ใช้ได้เฉพาะเมื่อเชื่อมต่อระบบโฮมเธียเตอร์) ให้ปิดวิธีใช้ กด HI ADJUST เลือก เซอร์ราวด์ และเลือก เปิด

สลับภาพ

คุณสามารถ สลับภาพบนหน้าจอในแนวตั้งหรือแนวนอนเพื่อดูบทบรรยายเต็มรูปแบบได้ (ขึ้นอยู่กับทีวีอินพุต)

ขณะดูทีวี กด HI ADJUST เลือก สลับภาพ และกด OK ให้สลับภาพโดยใช้ปุ่มนาวีเกต กด OK เพื่อหยุดสลับภาพ

☰ OPTIONS

เมนูตัวเลือกให้คุณเลือกการตั้งค่า เสริมที่สัมพันธ์กับสิ่งที่คุณกำลังดูหรือกำลังดำเนินการบนทีวี

กด ☰ OPTIONS เมื่อต้องการดูตัวเลือกที่มี
ในการปิดเมนู กด ☰ OPTIONS อีกครั้ง

2.3 การรับชมรายการทีวี

การเปลี่ยนช่อง

ในการดูทีวีและเปลี่ยนช่อง ต้องแน่ใจว่าเลือกตัวเลือก ดูทีวี ในเมนูหน้าหลักแล้ว

ในการดูทีวี กด  เลือก ดูทีวี และกด OK



ในการเปลี่ยน ช่อง กด CH+ หรือ CH- บนรีโมทคอนโทรล คุณสามารถใช้ปุ่มหมายเลขหากคุณทราบหมายเลขช่อง หรือกด Q FIND ในการเปิดรายการสถานีเพื่อเลือกช่อง

ในการเปลี่ยนกลับเป็นช่องก่อนหน้านี้นี้ กด  (ย้อนกลับ)

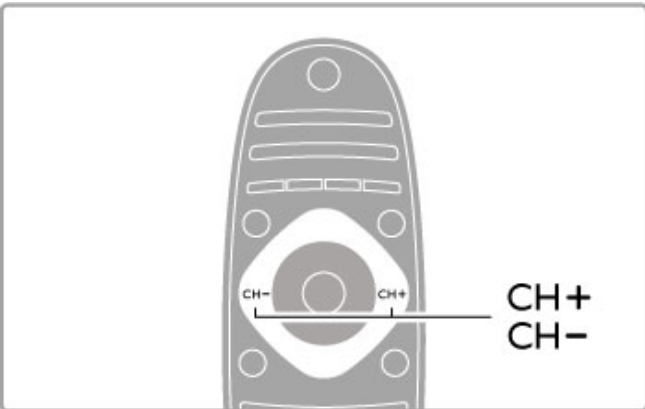

ช่องวิทยุ

หากมีการกระจายเสียงระบบดิจิตอล สถานี วิทยุดิจิตอลจะถูกติดตั้งระหว่างการติดตั้ง การเปลี่ยนช่องวิทยุทำเช่นเดียวกับการเปลี่ยนช่องทีวี โดยปกติ การติดตั้งช่อง DVB-C จะวางตำแหน่งสถานีวิทยุจากหมายเลขช่อง 1001 เป็นต้นไป

ตัวเลือกสำหรับการดูช่องทีวี

หากคุณดูช่องทีวีที่กระจายเสียงระบบดิจิตอล กด  OPTIONS เพื่อดูตัวเลือกที่มี :

- รายการทีวีวันนี้
- สถานะ
- การเลือกวิดีโอ

มีอะไรบ้าง

ตัวเลือกนี้แสดงข้อมูลเกี่ยวกับโปรแกรมปัจจุบันและโปรแกรมถัดไปในช่องนี้ ใช้ปุ่มนาวีเกตเพื่อเลื่อนดูข้อความ หรือไปยังคอลัมน์ถัดไป

สถานะ

หน้าสถานะจะแสดงข้อมูลที่เกี่ยวข้องขึ้นอยู่กับการกระจายเสียง คุณสามารถใช้ข้อมูลนี้เพื่อปรับปรุงสัญญาณช่องให้ดีขึ้น หรือตรวจสอบว่ามีบริการที่ต้องการหรือไม่



การเลือกวิดีโอ

ช่องทีวีดิจิตอลสามารถมีสัญญาณวิดีโอได้ หลายสัญญาณ (การแพร่ภาพแบบ Multifeed), มุมมองหรือมุมมองของเหตุการณ์เดียวกันที่แตกต่างกัน หรือโปรแกรมต่างๆ ในช่องทีวีหนึ่ง ทีวีจะแสดงข้อความเพื่อแนะนำว่ามีช่องทีวีที่พร้อมใช้งานหรือไม่ เมื่อมี ให้กด  OPTIONS และเลือก การเลือกวิดีโอ เพื่อเลือก

รายการสถานี

ในรายการสถานี คุณสามารถค้นหาช่องทีวีและวิทยุที่ติดตั้งทั้งหมดได้

ขณะดูทีวี กด Q FIND เพื่อเปิดรายการสถานี กด Q FIND อีกครั้ง หรือ  (ย้อนกลับ) เพื่อปิดรายการสถานี โดยไม่ต้องเปลี่ยนช่อง

ในรายการสถานี คุณสามารถเลื่อนดูช่องทีวีหรือสถานีวิทยุ และกด OK เพื่อดูช่องทีวีหรือฟังสถานีวิทยุ รายการสถานีสามารถมีได้หลายหน้า ในการดูหน้ารายการสถานี ถัดไปหรือก่อนหน้านี้นี้ ให้กด  หรือ 

ตัวเลือกรายการสถานี

ที่รายการสถานีบนหน้าจอ กด  OPTIONS เพื่อเลือกตัวเลือกต่อไปนี้

- เลือกรายการ
- ทำเครื่องหมายเป็นรายการโปรด
- จัดลำดับใหม่
- เปลี่ยนชื่อ
- ซ่อนช่อง
- ยกเลิกการซ่อนทั้งหมด

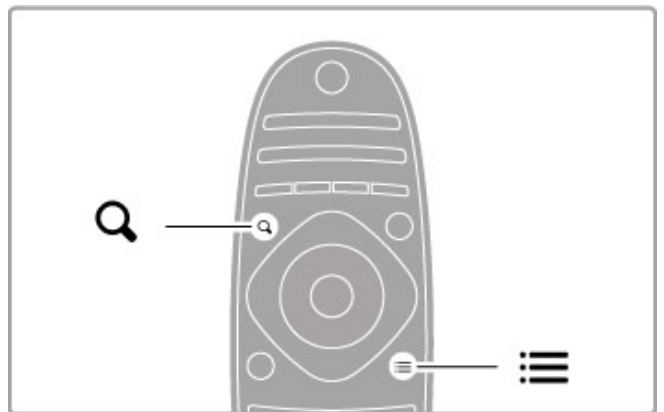

เลือกรายการ

ใช้ตัวเลือกนี้เพื่อ เลือกช่องที่จะแสดงในรายการสถานี รายการที่คุณเลือกที่นี่จะกำหนดช่องที่คุณดูผ่าน CH+ และ CH-

ทำเครื่องหมายเป็นรายการโปรด

เมื่อไฮไลท์ช่องในรายการสถานี คุณสามารถตั้งค่าช่องเป็นช่องโปรดได้

อ่าน พื้นฐาน > ดูทีวี > ช่องโปรด

เรียงลำดับใหม่

คุณสามารถจัดตำแหน่งช่องภายในรายการใหม่ได้

1 กด  OPTIONS และเลือก จัดลำดับใหม่ เพื่อเริ่มจัดลำดับช่องใหม่

2 ไฮไลท์ช่อง แล้วกด OK

3 การจัดตำแหน่งช่องใหม่ในตำแหน่งที่คุณต้องการนั้น ใช้ปุ่มนาวีเกต หรือป้อนตำแหน่งใหม่ได้โดยตรงโดยใช้ปุ่มตัวเลข

4 กด OK เพื่อยืนยันตำแหน่ง คุณสามารถแทรกช่องหรือลบเปลี่ยนช่องได้

คุณสามารถไฮไลท์ช่องอื่นและดำเนินการเช่นเดียวกัน

ในการหยุดจัดลำดับใหม่ กด ≡ OPTIONS และเลือก ออกจากการจัดลำดับใหม่

เปลี่ยนชื่อ

คุณสามารถเปลี่ยนชื่อช่อง ในรายการสถานีได้

1 ในรายการสถานี ไฮไลท์ช่องที่คุณต้องการเปลี่ยนชื่อ

2 กด ≡ OPTIONS และเลือก เปลี่ยนชื่อ เพื่อเริ่มเปลี่ยนชื่อ คุณสามารถป้อนข้อความได้โดยตรงโดยใช้ปุ่มกดรีโมทคอนโทรล หรือเปิดแป้นพิมพ์แบบเต็มที่ด้านบนสุดของเมนูการป้อนข้อความ



ป้อนข้อความโดยใช้ปุ่มกดรีโมทคอนโทรล

ใช้ปุ่มนาวิเกตเพื่อจัดตำแหน่งเคอร์เซอร์ในข้อความ กด ↵ (ย้อนกลับ) เพื่อลบอักขระ

ใช้ปุ่มกดรีโมทคอนโทรลเช่นเดียวกับการส่ง SMS/ข้อความเพื่อป้อนตัวอักษร ใช้ปุ่ม 1 เลือกอักขระพิเศษ เลือก ลบ เพื่อลบอักขระ เลือก เสร็จ เพื่อเปลี่ยนชื่อ

ป้อนข้อความด้วยแป้นพิมพ์บนหน้าจอ

ในการเปิด แป้นพิมพ์บนหน้าจอ ที่ด้านบนสุดของเมนูการป้อนข้อความ กด OK เมื่อเคอร์เซอร์ในข้อความกะพริบบนแป้นพิมพ์ ใช้ปุ่มนาวิเกตเพื่อไฮไลท์บนอักขระ แล้วกด OK เพื่อป้อน ในการลบอักขระ กด ↵ (ย้อนกลับ) หรือไฮไลท์ ✕ และกด OK

ในการเปลี่ยนจากตัวพิมพ์ใหญ่เป็นตัวพิมพ์เล็ก หรือเป็นชุดอักขระพิเศษ กด ► (ถัดไป) หรือ ◀ (ก่อนหน้า)

ในการแก้ไขอักขระภายในบรรทัดข้อความ ให้วางตำแหน่งเคอร์เซอร์บนอักขระนี้ แล้วใช้ปุ่ม ← และ → ที่ท้ายของ Spacebar บนหน้าจอทั้งสองด้าน

ในการปิดแป้นพิมพ์บนหน้าจอ ไฮไลท์ เสร็จ และกด OK

แป้นพิมพ์ USB

คุณสามารถเชื่อมต่อแป้นพิมพ์ USB เพื่อเปลี่ยนชื่อช่อง โดยเชื่อมต่อแป้นพิมพ์ USB อ่าน วิธีใช้ > การเชื่อมต่อ > เชื่อมต่ออุปกรณ์อื่น > แป้นพิมพ์และเมาส์

ซ่อนช่อง

คุณสามารถซ่อนช่องในรายการสถานี เมื่อดูช่องคราวๆ ช่องที่ซ่อนอยู่จะถูกข้ามไป

1 ใน รายการสถานี ไฮไลท์ช่องที่คุณต้องการซ่อน

2 กด ≡ OPTIONS และเลือก ซ่อนช่อง ช่องจะถูกซ่อนทันทีเมื่อคุณปิดรายการสถานี

แสดงช่องที่ซ่อน

คุณสามารถเรียกคืนช่องที่ซ่อนทั้งหมดและยกเลิกการซ่อนอีกครั้ง 1 ในรายการสถานี กด ≡ OPTIONS และเลือก แสดงช่องที่ซ่อน รายการสถานีจะแสดงช่องทั้งหมดอีกครั้ง

2 กด ≡ OPTIONS และเลือก ยกเลิกการซ่อนทั้งหมด เพื่อยกเลิกการซ่อนช่องที่ซ่อนก่อนหน้านี้

หรือ หากคุณต้องการออกจากช่องที่ซ่อนก่อนหน้านี้ ให้กด ≡ OPTIONS และเลือก ออก

ช่องโปรด

ในรายการสถานี คุณสามารถทำเครื่องหมายช่องเป็นรายการโปรดได้ คุณสามารถตั้งค่ารายการสถานีเพื่อดูเฉพาะรายการช่องโปรดได้

ในการเปิด รายการสถานี ขณะดูช่องทีวี กด Q FIND

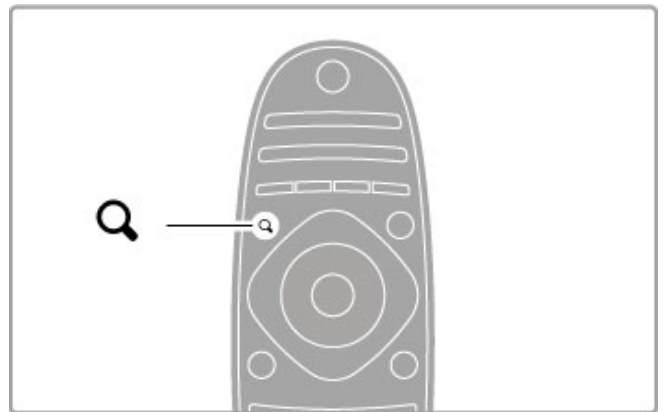

ทำเครื่องหมายช่องเป็นรายการโปรด

ขณะดูทีวี กด Q FIND เพื่อเปิดรายการสถานี เลื่อนดูช่องที่คุณต้องการทำเครื่องหมายเป็นรายการโปรด และกด ≡ OPTIONS

เลือก ทำเครื่องหมายเป็นรายการโปรด

ในรายการสถานี ช่องโปรดจะถูกทำเครื่องหมายด้วย ★

คุณสามารถยกเลิกการทำเครื่องหมายช่องโปรดด้วย ยกเลิกการ

ทำเครื่องหมายเป็นรายการโปรด

รายการสถานีของรายการโปรด

คุณสามารถตั้งค่ารายการสถานีเพื่อดูเฉพาะช่องโปรดได้

รายการบนหน้าจอ ให้คุณกด ≡ OPTIONS และเลือก เลือก รายการ เลือก รายการโปรด จากรายการที่แสดง และกด OK ในรายการที่เลือก คุณสามารถดูได้เฉพาะรายการโปรดของคุณ

คู่มือโปรแกรม

หากมีข้อมูลคู่มือโปรแกรมในพื้นที่ของคุณ คุณสามารถเปิดคู่มือโปรแกรมบนหน้าจอที่มีตารางรายการทีวีตามผังเวลา

สถานีถ่ายทอดหรืออินเทอร์เน็ตเป็นผู้ให้บริการคู่มือโปรแกรม

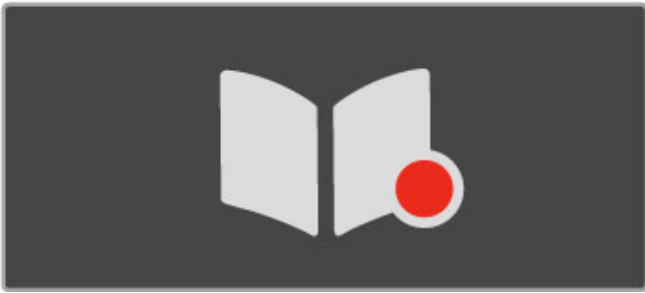

เปิดคู่มือโปรแกรม

ขณะกำลังดูทีวี ให้กด **HOME** เลือก คู่มือโปรแกรม และกด OK

ในการออกจากคู่มือโปรแกรมโดยไม่ต้องเปลี่ยนการตั้งค่า ให้กด **BACK** (ย้อนกลับ)

ใช้งานครั้งแรก

ครั้งแรกที่คุณเปิดคู่มือโปรแกรม ทีวีจะสแกนช่องทีวีทั้งหมดสำหรับข้อมูลคู่มือโปรแกรม การดำเนินการนี้อาจใช้เวลาหลายนาที ข้อมูลจะถูกจัดเก็บในทีวี ทีวีสามารถจัดเก็บข้อมูลโปรแกรมไว้ได้นานถึงแปดวัน

ตัวเลือกคู่มือโปรแกรม

ในโปรแกรมที่เลือกในคู่มือ กด **≡** OPTIONS เพื่อเลือกต่อไปนี้:

• ตั้งการเตือน

ในการตั้งการเตือนบนหน้าจอเมื่อโปรแกรมถึงกำหนดเริ่ม ให้เลือกตั้งการเตือน และกด OK โปรแกรมถูกทำเครื่องหมายด้วย **●** (นาฬิกา) ในการยกเลิกการเตือนนี้ เลือก ลบการเตือน และกด OK

• เปลี่ยนวัน

ดูโปรแกรมของวันก่อนหน้าหรือวันถัดไป

• ข้อมูลเพิ่มเติม

แสดงรายละเอียดและข้อมูลสรุปโปรแกรม

• ค้นหาตามประเภท

ดูโปรแกรมทั้งหมดที่เลือกตามประเภท

• ข้อความเตือนความจำที่กำหนด

หากตั้งการเตือนไว้ คุณสามารถดูรายการการเตือนที่กำหนดเวลาทั้งหมดได้

• อัปเดตคู่มือโปรแกรม

หลังจากสแกนครั้งแรก ทีวีจะจัดเก็บข้อมูลคู่มือโปรแกรม หากคุณอัปเดตหรือติดตั้งช่องใหม่ หรือจัดลำดับรายการสถานีใหม่ คุณจะ

ต้องอัปเดตคู่มือโปรแกรม

ในการอัปเดต เลือก อัปเดตคู่มือโปรแกรม ลบการเตือนออก

สถานีถ่ายทอดหรือเครือข่าย

ในการเลือกที่มาของข้อมูลคู่มือโปรแกรม ให้กด **HOME** > ตั้งค่า > ตั้งค่าทีวี > การปรับแต่งตามต้องการ > คู่มือโปรแกรม

เลือก จากเครือข่าย หรือ จากสถานีถ่ายทอด

จากเครือข่าย

จนกว่าคุณจะเชื่อมต่อกับ Net TV ข้อมูลคู่มือโปรแกรมมาจากสถานีถ่ายทอด เมื่อคุณเชื่อมต่อกับ Net TV ทีวีจะเปลี่ยนเป็นอินเทอร์เน็ตโดยอัตโนมัติสำหรับข้อมูลคู่มือโปรแกรม

จากสถานีถ่ายทอด

ข้อมูลคู่มือมาจากสถานีถ่ายทอด/โอเปอเรเตอร์

การตั้งค่า Smart picture และ Smart sound

เพื่อการปรับภาพหรือ เสียง ได้อย่างง่ายดาย คุณสามารถเลือกการตั้งค่าล่วงหน้าแต่ละแบบได้ ขณะกำลังดูทีวี ให้กด **HI** ADJUST เพื่อเปิดเมนูการปรับ) และเลือก Smart picture หรือ Smart sound เลือกจากรายการและกด OK

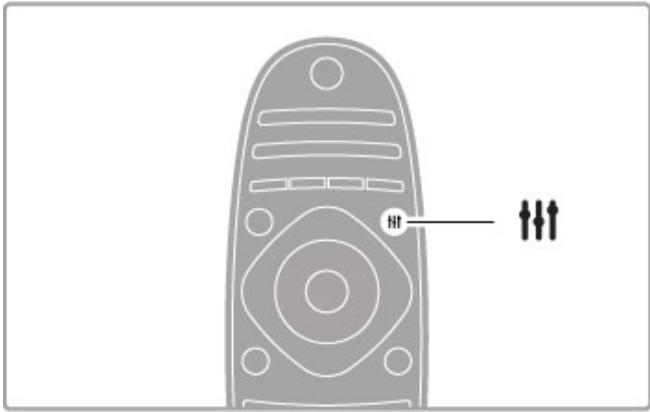

Smart Picture และ Smart Sound

การตั้งค่าอัจฉริยะเป็นการผสมรวมการตั้งค่าล่วงหน้าที่เหมาะสมกับการใช้งานแบบเฉพาะ เช่น การเล่นเกม หรือการรับชมในตอนกลางวัน

คุณสามารถปรับการตั้งค่าแบบเฉพาะ เช่น ความสว่างหรือความเปรียบต่าง, เสียงเบสหรือเสียงแหลม ของการตั้งค่าอัจฉริยะที่เลือก การตั้งค่าอัจฉริยะจะจดจำการปรับที่คุณดำเนินการ

ปรับการตั้งค่าอัจฉริยะ

ในการปรับการตั้งค่าแบบเฉพาะของการตั้งค่าอัจฉริยะ เลือกการตั้งค่าอัจฉริยะและกด OK จากนั้นกด **HOME** และเลือก ตั้งค่า เลือก ตั้งค่าทีวี เลื่อนดูการตั้งค่าแต่ละรายการและปรับ

ในการกลับไปตั้งค่าการตั้งค่าอัจฉริยะเดิม ยกเลิกการปรับที่คุณตั้งค่าทีวีครั้งแรกในการตั้งค่าอัจฉริยะที่คุณต้องการรีเซ็ตก่อน จากนั้นกด **HOME** > ตั้งค่า > ตั้งค่าทีวี เลือก รีเซ็ต และกด OK

อ่านเพิ่มเติมเกี่ยวกับการปรับการตั้งค่าแบบแยกต่างหากใน วิธีใช้ > ตั้งค่า > ภาพและเสียง และ Ambientlight

รายการ Smart picture

- ส่วนตัว - เลือกปรับแต่งภาพและเสียงในแบบของคุณ
- สดใส - เหมาะอย่างยิ่งสำหรับการรับชมในตอนกลางวัน
- เป็นธรรมชาติ - การตั้งค่าภาพเป็นธรรมชาติ
- ภาพยนตร์ - เหมาะอย่างยิ่งสำหรับการดูภาพยนตร์
- เกม - เหมาะอย่างยิ่งสำหรับการเล่นเกม
- การประหยัดพลังงาน - การตั้งค่าให้ตระหนักถึงพลังงาน

• มาตรฐาน - การตั้งค่ามาตรฐานโรงงาน

• ภาพถ่าย - เหมาะอย่างยิ่งสำหรับการดูภาพถ่าย

• ISF Day และ ISF Night - การตั้งค่าการปรับแต่ง ISF

รายการ Smart sound

- ส่วนตัว - เลือกปรับแต่งภาพและเสียงในแบบของคุณ
- มาตรฐาน - มาตรฐานโรงงาน
- ชั่ว - เหมาะอย่างยิ่งสำหรับเสียงพูด
- ภาพยนตร์ - เหมาะอย่างยิ่งสำหรับการดูภาพยนตร์
- เกม - เหมาะอย่างยิ่งสำหรับการเล่นเกม
- ดราม่า - เหมาะอย่างยิ่งสำหรับละครทีวี
- กีฬา - เหมาะอย่างยิ่งสำหรับโปรแกรมกีฬา

รูปแบบภาพ

หากแถบสีตัด ปรากฏบนหน้าจอ คุณสามารถปรับรูปแบบไฟล์ภาพได้ในแบบเต็มหน้าจอ

ขณะกำลังดูทีวี ให้กด **HI** ADJUST เพื่อเปิดเมนูการปรับ และเลือกรูปแบบไฟล์ภาพ เลือกรูปแบบจากรายการ แล้วกด OK

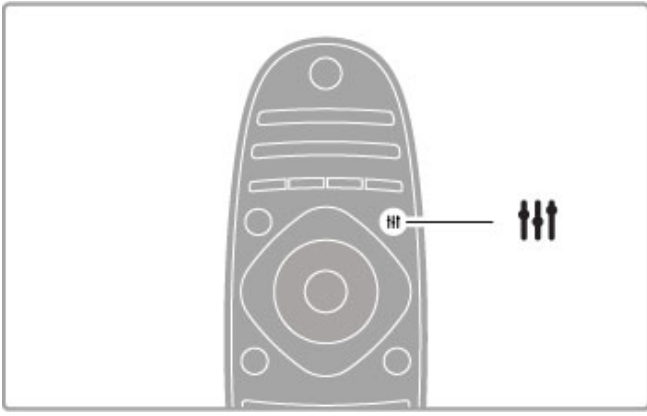

รูปแบบไฟล์ภาพ

มีรูปแบบต่อไปนี้ตามภาพบนหน้าจอ:

- **เต็มอัตราโนมิต**
ขยายภาพให้ใหญ่เต็มหน้าจอโดยอัตราโนมิต ลดความผิดเพี้ยนของภาพ ยังคงเห็นทบทรรายได้ชัดเจน ไม่เหมาะกับอินพุต PC
- **ซูมอัตราโนมิต**
ซูมภาพเข้าเต็มหน้าจอโดยอัตราโนมิตไม่มีผิดเพี้ยน อาจเห็นแถบสีดำ ไม่เหมาะกับอินพุต PC
- **16:9**
ตั้งค่าภาพในรูปแบบ 16:9 สำหรับการถ่ายทอดสัญญาณ HD 16:9
- **ขยายพิเศษ**
ลบแถบสีดำที่ด้านต่างๆ ของการถ่ายทอดสัญญาณ 4:3 ภาพถูกปรับให้เหมาะกับหน้าจอ
- **ซูมได้มากขึ้น 16:9**
ตั้งค่าภาพในรูปแบบ 16:9 โดยบิดเบือนภาพน้อยที่สุดสำหรับการถ่ายทอดสัญญาณ 4:3
- **ขนาดภาพขยาย 16:9**
ปรับขนาดภาพเป็นรูปแบบ 16:9
- **Cinema 21:9**
ตั้งค่าภาพในรูปแบบ cinema 21:9 สำหรับภาพยนตร์ 21:9
- **Cinema 21:9 บทบรรยาย**
ตั้งค่าภาพในรูปแบบ cinema 21:9 แต่ บทบรรยาย ในแถบดำด้านล่างจะปรากฏให้เห็น
- **ไม่ปรับสัดส่วน**
โหมดผู้เชี่ยวชาญสำหรับ HD หรืออินพุต PC พิกเซลสำหรับการแสดงผลพิกเซล แถบสีดำอาจปรากฏโดยมีภาพจาก PC
- **จอกว้าง**
ยืดภาพเป็นรูปแบบ 16:9

Multi view

ด้วย Multi view คุณสามารถดูสองหน้าจอพร้อมๆ กันได้

เมื่อคุณเปิด Multi view ทีวีจะแสดงสองหน้าจอ โดยมีแบ่งเป็นจอหลักและหน้าจอเล็ก



เปิด Multi view

ในการเปิด Multi view กด **HOME** (หน้าหลัก) เลือก Multi view และกด OK คุณสามารถใช้งานหน้าจอหลักได้ด้วยรีโมทคอนโทรล

ในการปิด Multi view กด EXIT หรือกด **HOME** (หน้าหลัก) และเลือกกิจกรรมอื่น

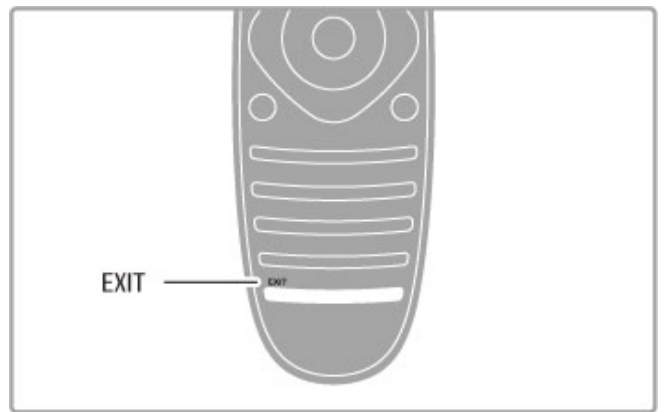

ภาพหน้าจอหลัก

ในการเปลี่ยนภาพหน้าจอหลัก กด **Q FIND** ในรายการ เลือกรายการที่ต้องการรับชมและกด OK

ในหน้าจอหลัก คุณสามารถรับชมช่องทีวี, อุปกรณ์ที่เชื่อมต่อ (เชื่อมต่อด้วย HDMI), หน้าจอทีวีของช่องทีวีที่กำลังรับชม, แอปพลิเคชัน Net TV หรือหน้าอินเทอร์เน็ต, คู่มือโปรแกรมทีวี หรือวิธีใช้ เมื่อคุณปิดและเปิด Multi view อีกครั้ง หน้าจอที่คุณเลือกล่าสุดจะแสดงขึ้น

เปลี่ยนไปที่โหมดสแตนด์บาย

หากทีวีเปิดอยู่ กด **POWER** บนรีโมทคอนโทรลเพื่อเปลี่ยนเป็นโหมดสแตนด์บาย สัญญาณไฟปุ่มสีแดงจะติดสว่าง แม้ว่าทีวีจะกินไฟน้อยมากเมื่ออยู่ในโหมดสแตนด์บาย TV แต่ยังคงมีการใช้พลังงานอยู่

เมื่อคุณไม่ใช้ทีวีเป็นระยะเวลานาน ให้ปิดทีวีโดยใช้สวิตช์ปิด/เปิด

ปิดเครื่องอัตราโนมิต

หากคุณใช้ทีวีเป็นจอคอมพิวเตอร์ หรือเครื่องรับสัญญาณดิจิทัลในการดูทีวี (กล่องรับสัญญาณ - STB) แต่คุณไม่ใช้รีโมทคอนโทรลของทีวี ให้ปิดสวิตช์ปิดอัตราโนมิต

การดำเนินการนี้เป็นการป้องกันไม่ให้ทีวีปิดอัตราโนมิตหลังจาก 4 ชั่วโมงโดยไม่มีกรกดปุ่มใดๆ บนรีโมทคอนโทรลของทีวี

ในการปิดสวิตช์ระบบการปิดอัตโนมัติ กดปุ่ม สีเขียว ขณะคุณกำลัง
ดูช่องทีวีและเลือก ปิดเครื่องอัตโนมัติ และเลือก ปิด

2.4 3D

สิ่งที่คุณต้องมี

ในการรับชม 3D บนทีวีเครื่องนี้ เพียงสวมแว่นตา 3D Passive ซึ่งมีมาพร้อมกับเครื่องสองอัน

สำหรับการซื้อแว่นตาเพิ่มเติม คุณสามารถสั่งซื้อ แว่นตา Passive 3D รุ่น PTA426 หรือ PTA416 ได้ โดยเราไม่รับประกันประสิทธิภาพ 3D ของแว่นตาในรุ่นอื่น

ดู 3D

ในการเริ่มชมภาพยนตร์ 3D หรือโปรแกรม ใส่ภาพยนตร์ 3D ลงในเครื่องเล่นดีวีดี Blu-ray 3D หรือจูนเข้ากับช่องทีวีที่มีการถ่ายทอดโปรแกรมในระบบ 3D กด **▲** (หน้าหลัก) และเลือก เครื่องเล่นดีวีดี Blu-ray 3D หรือเลือก ดูทีวี และจูนช่องทีวี

เริ่ม 3D

ทีวีสามารถตรวจพบเมื่อมีรายการ 3D เมื่อข้อความ 3D ปรากฏขึ้นเลือก เริ่ม 3D และกด OK พร้อมใส่แว่นตา 3D หากทีวีไม่สามารถตรวจพบสัญญาณ 3D (ไม่มีแท็กสัญญาณ 3D) โปรแกรม 3D จะถูกแสดงเป็นภาพซ้อนบนหน้าจอ

ในการสลับภาพซ้อนเป็น 3D กด **III** ADJUST เลือก 3D และเลือก เรียงซ้ายขวา หรือ บน / ล่าง ตามตำแหน่งภาพซ้อน คุณอาจต้องเลือกรูปแบบกลับด้าน หากรูปแบบปกติให้ผลลัพธ์เอฟเฟกต์ 3D ที่แปลกไป

หยุด 3D

ในการหยุดดู 3D กด **III** ADJUST และเลือก 2D ในเมนู 3D คุณยังสามารถหยุด 3D เมื่อคุณเปลี่ยนเป็นช่องอื่นหรือเปลี่ยนอุปกรณ์ที่เชื่อมต่อ

การเปลี่ยน 2D เป็น 3D

คุณสามารถแปลงโปรแกรม 2D ใดๆ ก็ตามเพื่อรับชมในรูปแบบ 3D

ในการเปลี่ยนโปรแกรม 2D เป็น 3D กด **III** ADJUST เลือก 3D และเลือก การเปลี่ยน 2D เป็น 3D

ในการหยุดการเปลี่ยน 2D เป็น 3D เลือก 2D ในเมนู 3D หรือสลับไปยังกิจกรรมอื่นในเมนูหน้าหลัก การเปลี่ยนจะยังไม่หยุดหากคุณสลับระหว่างช่องทีวี

ความลึก 3D

คุณสามารถเปลี่ยน ความลึก ของ 3D เพื่อรับชมเอฟเฟกต์ 3D ที่น้อยลงหรือมากขึ้น

ในการตั้งค่าความลึก 3D กด **III** ADJUST และเลือก ความลึก 3D ใช้แถบสไลด์เพื่อตั้งค่าความลึก 3D และกด OK

การระบุ

- หากการแพร่ภาพทีวี 3D เปลี่ยนเป็น 2D ทีวีจะแสดงเฉพาะภาพ 3D-ด้านซ้ายเท่านั้น
- ไม่สามารถใช้งาน 3D ได้ใน Multi view

วิธีการรับชมภาพ 3D ที่เหมาะสมที่สุด

เพื่อให้คุณรับชมภาพ 3D ได้สมจริงที่สุด เราขอแนะนำให้คุณ:

- นั่งห่างจากทีวีอย่างน้อย 3 เท่าของความสูงของหน้าจอ แต่ไม่เกิน 6 เมตร
- หลีกเลี่ยงแสงฟลูออเรสเซนต์ (เช่น ไฟ TL หรือหลอดประหยัดไฟที่ทำงานด้วยความถี่ต่ำ) และหลีกเลี่ยงแสงแดดโดยตรงเนื่องจากอาจรบกวนการรับชม 3D

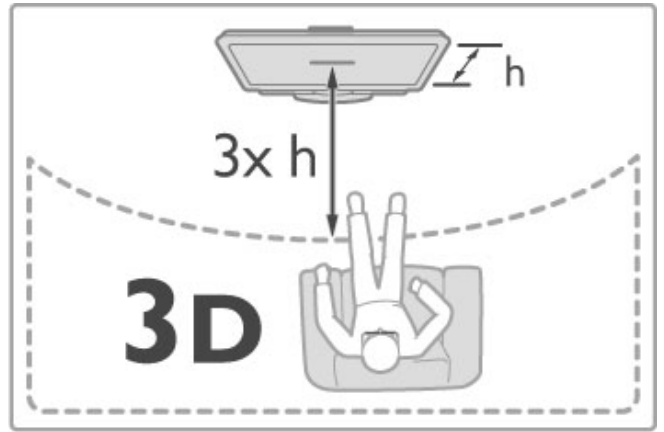

คำเตือนด้านสุขภาพ

- หากคุณหรือครอบครัวมีประวัติการเจ็บป่วยโรคลมบ้าหมูหรือมีอาการแพ้แสงกะทันหัน ให้ปรึกษาแพทย์ผู้เชี่ยวชาญ ก่อนเข้าใกล้แหล่งไฟแฟลช, ภาพเคลื่อนไหวรวดเร็วหรือการดู 3D
- เพื่อหลีกเลี่ยงความรู้สึกไม่สบาย เช่น เวียนศีรษะ, ปวดหัว หรืองุนงง เราแนะนำให้ไม่ควรดู 3D เป็นระยะเวลาหนึ่ง

หากคุณรู้สึกไม่สบาย ให้หยุดรับชม 3D และอย่าเคลื่อนไหวร่างกายหรือทำกิจกรรมที่อาจทำให้เกิดอันตราย (เช่น การขับรถ) จนกว่าอาการดังกล่าวจะหายไป หากยังคงมีอาการ อย่ารับชม 3D ต่อโดยไม่ปรึกษาผู้เชี่ยวชาญทางการแพทย์ก่อน

- ผู้ปกครองควรตรวจสอบเด็กขณะกำลังรับชม 3D และตรวจดูให้แน่ใจว่าเด็กไม่มีอาการใดๆ ตามที่ได้อธิบายไว้ด้านบน ไม่แนะนำให้เด็กอายุต่ำกว่า 6 ขวบรับชม 3D เนื่องจากสภาพร่างกายยังไม่พร้อม

- อย่าใช้แว่นตา 3D ในวัตถุประสงค์อื่นนอกเหนือจากการรับชมทีวี 3D
- อาการหายใจไม่ออก - อย่าปล่อยให้เด็กอายุต่ำกว่า 6 ขวบเล่นแว่นตา 3D เนื่องจากอาจกลืนฝาแบตเตอรี่หรือก้อนแบตเตอรี่ (หากมี)

การทำความสะอาดและการดูแล

- อย่าให้แว่นตา 3D สัมผัสกับแสงแดด, ความร้อน, ไฟหรือน้ำ ซึ่งอาจทำให้ผลิตภัณฑ์ทำงานผิดปกติหรือเกิดไฟลุก
- ใช้ผ้าสะอาดทำความสะอาด (ไมโครไฟเบอร์หรือผ้าสำลี) ในการทำความสะอาดเลนส์เพื่อหลีกเลี่ยงการขีดข่วน อย่าฉีดสเปรย์ลงบนแว่นตา 3D โดยตรง เนื่องจากอาจทำให้ระบบอิเล็กทรอนิกส์เกิดความเสียหาย

- อย่าทำเลนส์ของแว่น 3D ตกหล่น งอ หรือถูกกระแทก
- อย่าใช้สารเคมีทำความสะอาดที่มีแอลกอฮอล์, ตัวทำละลาย, สารลดแรงตึงผิว, หรือแว็กซ์, เบนซิน, ทินเนอร์, สารเคมีฆ่ายุงหรือสารหล่อลื่น การใช้สารเคมีเหล่านี้อาจทำให้เกิดการเปลี่ยนสีหรือแตกกร้าว

2.5 อุปกรณ์เชื่อมต่อ

การเลือกอุปกรณ์

การเลือกจากเมนูหน้าหลัก

ในการเลือกและดูอุปกรณ์หรือกิจกรรมที่เชื่อมต่อแล้ว ให้กด  เพื่อเปิด เมนูหน้าหลัก และเลือกอุปกรณ์หรือกิจกรรมของอุปกรณ์ และกด OK ตรวจสอบให้แน่ใจว่าอุปกรณ์เปิดอยู่

เพิ่มอุปกรณ์ที่เชื่อมต่อแล้วไปที่เมนูหน้าหลักเพื่อให้เลือกได้ง่าย

อ่านเพิ่มเติมเกี่ยวกับ เพิ่มอุปกรณ์ของคุณ ใน วิธีใช้ > พื้นฐาน > เมนู > เมนูหน้าหลัก

การเลือกจากรายการการเชื่อมต่อ

ในการเปิดรายการการเชื่อมต่อ ให้กด  SOURCE เลือกการเชื่อมต่อทีวีและกด OK เพื่อเปลี่ยนไปใช้อุปกรณ์การเชื่อมต่อนั้น ตรวจสอบให้แน่ใจว่าอุปกรณ์เปิดอยู่

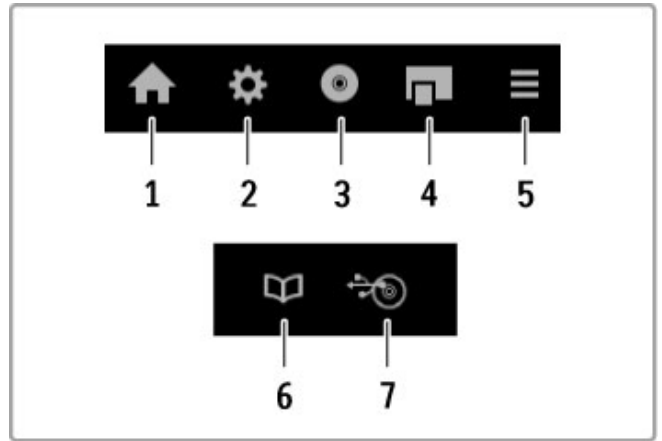
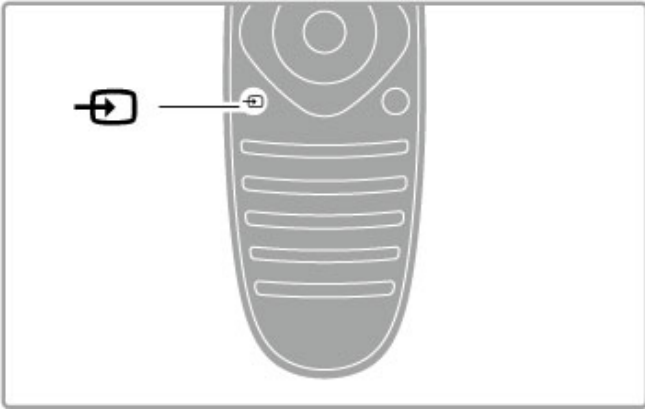

โดยทั่วไป ปุ่มเหล่านี้จะเปิดเมนูอุปกรณ์ต่างๆ เหล่านี้:



- 1 เมนูหน้าหลัก
- 2 เมนูตั้งค่า
- 3 เมนูดิสก์ (เนื้อหาแผ่นดิสก์)
- 4 เมนูป้อนไฟ
- 5 เมนูตัวเลือก
- 6 คู่มือโปรแกรม
- 7 การเลือกสื่อ

อ่านข้อมูลเพิ่มเติมเกี่ยวกับ EasyLink ใน วิธีใช้ > ตั้งค่า > อุปกรณ์ > EasyLink HDMI-CEC

การใช้งานอุปกรณ์

รีโมทคอนโทรลของทีวีสามารถใช้งานกับอุปกรณ์ที่เชื่อมต่อแล้วได้อีกด้วย โดยอุปกรณ์นั้นต้องมี EasyLink (HDMI-CEC) และเปิดอยู่ และจะต้องเชื่อมต่อด้วยสายเคเบิล HDMI

การใช้งานอุปกรณ์ EasyLink

ในการใช้งานอุปกรณ์เหล่านี้กับรีโมทคอนโทรลของทีวี ให้เลือกอุปกรณ์ -หรือกิจกรรมของอุปกรณ์- ที่  เมนูหน้าหลักและกด OK คำสั่งของปุ่มทั้งหมดยกเว้นปุ่ม , ปุ่ม  ADJUST และปุ่ม  OPTIONS จะส่งผ่านต่อไปยังอุปกรณ์

หากปุ่มที่ต้องการไม่มีอยู่บนรีโมทคอนโทรลของทีวี คุณสามารถแสดงปุ่มพิเศษบนหน้าจอได้ ด้วยการแสดงปุ่มอุปกรณ์

แสดงปุ่มอุปกรณ์

ในการแสดงปุ่มอุปกรณ์บนหน้าจอ ให้กด  OPTIONS และเลือก แสดงปุ่มอุปกรณ์ เลือกปุ่มที่คุณต้องการ และกด OK

ในการซ่อนปุ่มอุปกรณ์ ให้กด  (ย้อนกลับ)

2.6 บทบรรยาย, นาฬิกาจับเวลา และล๊อค

คำบรรยาย

บทบรรยายของโปรแกรมจะมีอยู่เกือบจะตลอดเวลา ซึ่งคุณสามารถเลือกเปิดหรือปิดได้ การจะตั้งค่าบทบรรยายอย่างไรนั้นขึ้นอยู่กับแขนงนั้นเป็นอะนาล็อกหรือดิจิทัล

การเปิดบทบรรยาย

ในการเปิดเมนูบทบรรยาย ให้กด SUBTITLE คุณสามารถเลือกเปิดหรือปิดบทบรรยายได้ เลือก เปิดระหว่างปิดเสียง เพื่อแสดงบทบรรยายเมื่อปิดเสียงด้วย  เท่านั้น

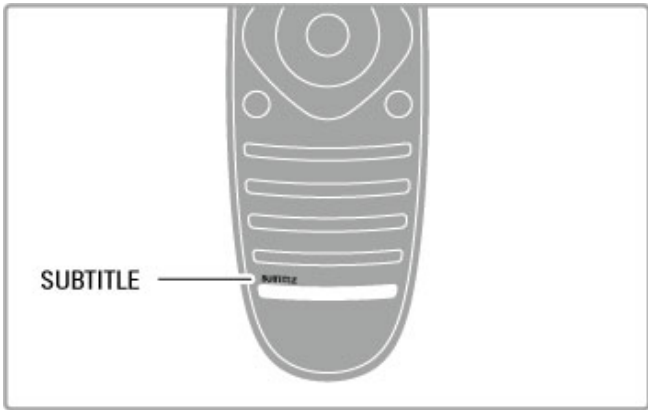



สำหรับช่องอะนาล็อก

ในการทำให้บทบรรยายใช้ได้กับแขนง ให้เปลี่ยนไปที่แขนงและกด TEXT เพื่อเปิดเทเลเท็กซ์ ป้อนหมายเลขหน้าของบทบรรยาย ซึ่งมักจะเป็น 888 และกด TEXT อีกครั้งเพื่อปิดเทเลเท็กซ์ เมื่อเปิดบทบรรยายในเมนูบทบรรยายแล้ว บทบรรยายจะปรากฏหากมีอยู่ ช่องอะนาล็อกแต่ละช่องจะต้องตั้งค่าต่างหาก

สำหรับช่องดิจิทัล

ไม่จำเป็นต้องเปิดใช้บทบรรยายในเทเลเท็กซ์สำหรับช่องดิจิทัล คุณสามารถตั้งค่าภาษาบทบรรยายหลัก และภาษาบทบรรยายรองที่ต้องการได้ หากไม่มีภาษาบทบรรยายเหล่านี้ คุณสามารถเลือกภาษาบทบรรยายภาษาอื่นที่มีได้

ในการกำหนดค่าภาษาบทบรรยายหลัก และภาษาบทบรรยายรอง ให้กด  และเลือก ตั้งค่า > ตั้งค่าช่อง และเลือก ภาษา > ภาษาบทบรรยายหลักและภาษาบทบรรยายรอง

ในการเลือก ภาษาบทบรรยาย เมื่อไม่มีภาษาที่ต้องการปรากฏอยู่ ให้กด  OPTIONS เลือก ภาษาบทบรรยาย และเลือกภาษาที่คุณต้องการเป็นการชั่วคราว

ภาษาเสียงพากย์

ช่องทีวีดิจิทัลสามารถกระจายเสียงพากย์ไปได้หลายภาษาในโปรแกรมเดียวกัน คุณสามารถตั้งให้ทีวีเปลี่ยนเป็นภาษาที่ต้องการได้ หากมีภาษานั้นอยู่

ตั้งค่าภาษา

ในการกำหนดค่าภาษาเสียงพากย์ที่ต้องการ ให้กด  และเลือก ตั้งค่า > ตั้งค่าช่อง และเลือก ภาษา > เสียงหลักและรอง ที่วีจะเปลี่ยนเป็นภาษาใดภาษาหนึ่งโดยอัตโนมัติ หากมีภาษานั้นอยู่

ในการตรวจสอบว่ามีภาษาเสียงพากย์หรือไม่ ให้กด  OPTIONS และเลือก ภาษาเสียงพากย์ คุณสามารถเลือกภาษาเสียงพากย์อื่นๆ ได้จากในรายการ

ช่องทีวีดิจิทัลบางช่องกระจายเสียงระบบเสียงและบทบรรยายพิเศษที่ปรับให้เหมาะสมกับผู้ที่มีผิวดำทาสีทางสายตาหรือการได้ยินอ่าน วิธีใช้ > ตั้งค่า > การเข้าใช้ทั่วไป

ระบบป้องกันเด็ก

เพื่อป้องกันไม่ให้เด็กๆ ดูแขนงหรือโปรแกรม คุณสามารถล๊อคแขนงหรือล๊อคโปรแกรมที่มีการกำหนดอายุได้

การจัดอันดับของผู้ปกครอง

สถานีถ่ายทอดดิจิทัลบางสถานีมีการจัดระดับโปรแกรมของตนเมื่อระดับของโปรแกรมเท่ากับหรือสูงกว่าระดับที่คุณตั้งไว้สำหรับอายุของเด็ก โปรแกรมจะถูกล๊อค

ในการดูโปรแกรมที่ถูกล๊อคไว้ คุณต้องป้อน รหัสการล๊อค การจัดระดับอายุโดยผู้ปกครอง จะถูกตั้งไว้กับแขนงทั้งหมด

การตั้งระดับอายุ

กด  และเลือก ตั้งค่า > ตั้งค่าช่อง และเลือก ระบบป้องกันเด็ก > การจัดอันดับของผู้ปกครอง

ในการเลือกระดับอายุ คุณต้องป้อนรหัสระบบป้องกันเด็ก 4 หลักก่อน หากยังไม่ได้ตั้งรหัสระบบป้องกันเด็ก คุณก็สามารถตั้งได้ในตอนนี้

เมื่อป้อนรหัสแล้ว คุณสามารถเลือกระดับอายุได้ เมื่อระดับของโปรแกรมเท่ากับหรือสูงกว่าระดับที่คุณตั้งไว้สำหรับอายุของเด็ก โปรแกรมจะถูกล๊อค ทีวีจะถามถึงรหัสเพื่อปลดล๊อคโปรแกรมสำหรับโอเพอเรเตอร์บางราย ทีวีจะล๊อคโปรแกรมที่มีระดับสูงกว่าเท่านั้น

การล๊อคแขนง

ในการล๊อคแขนง ให้กด  และเลือก ตั้งค่า > ตั้งค่าช่อง และเลือก ระบบป้องกันเด็ก > ล๊อคแขนง ในรายการหมายเลขช่อง เลือกแขนง และกด OK เพื่อล๊อคแขนง

หากลืมหรหัส

หากคุณลืมหรหัสสำหรับการปลดล๊อค ให้ติดต่อฝ่ายดูแลลูกค้าของ Philips ในประเทศของคุณ ดูหมายเลขโทรศัพท์ได้ที่เอกสารที่มาพร้อมกับทีวี หรือไปที่ www.philips.com/support

หากลืมหรหัส

หากคุณลืมหรหัสสำหรับการปลดล๊อค ให้ติดต่อฝ่ายดูแลลูกค้าของในประเทศของคุณ ดูหมายเลขโทรศัพท์ได้ที่เอกสารที่มาพร้อมกับทีวี หรือไปที่ www.philips.com/support

ตั้งเวลาปิดเครื่อง

ด้วยตัวตั้งเวลาปิดเครื่อง คุณสามารถตั้งให้ทีวีเปลี่ยนไปสแตนด์บายโดยอัตโนมัติได้ หลังจากเวลาที่ระบุไว้

ในการตั้งตัวตั้งเวลาปิด ให้กด  > ตั้งค่า > ตั้งค่าทีวี > การปรับแต่งตามต้องการ > ตัวตั้งเวลาปิด คุณสามารถตั้งเวลาได้ถึง 180 นาที ด้วยการเพิ่มคราวละ 5 นาที โดยใช้แถบสไลด์ หากตั้งไว้ที่ 0 ตัวตั้งเวลาปิดจะปิดลง

คุณสามารถปิดทีวีของคุณก่อนถึงเวลา หรือตั้งเวลาปิดใหม่ขณะที่เครื่องกำลังนบถอยหลังได้

3 Smart TV

3.1 Net TV

Net TV คืออะไร

Net TV นำเสนอแอปพลิเคชันจากอินเทอร์เน็ตที่เรียกว่า App (แอปพลิเคชัน) ซึ่ง ปรับให้เหมาะกับทีวีของคุณ ด้วย App เหล่านี้ คุณสามารถอ่านหนังสือพิมพ์ระดับชาติ, ดูข้อมูลสารบันเทิง, เข้าภาพยนตร์จากร้านวิดีโอ หรือดูโปรแกรมที่พลาดไปได้ ด้วยแอปพลิเคชัน Catch-up TV ความหลากหลายของ Net TV App จะขึ้นอยู่กับแต่ละประเทศ

การบันทึก USB อัจฉริยะ
ด้วยทีวีที่เชื่อมต่อกับอินเทอร์เน็ตแล้ว คุณยังสามารถบันทึกโปรแกรมจากคู่มือโปรแกรมทีวี ในการบันทึกโปรแกรม คุณต้องเชื่อมต่อไดรฟ์ฮาร์ดดิสก์ USB เข้ากับทีวี (ใช้งานในบางประเทศเท่านั้น)

ข้อมูลจำเพาะของ Net TV

- Net TV App มีอยู่ในบางประเทศเท่านั้น
- ด้วย Net TV คุณสามารถดูเว็บไซต์อินเทอร์เน็ตใดๆ ที่คุณชอบก็ได้ แต่เว็บไซต์ส่วนใหญ่ไม่ได้ถูกออกแบบมาเพื่อหน้าจอทีวี และไม่มีปลั๊กอินบางตัว (เช่น เพื่อการดูหน้าเพจ หรือวิดีโอ) บนทีวีของคุณ
- สามารถเพิ่ม, เปลี่ยนแปลง หรือหยุดการใช้งาน Net TV App ได้
- Net TV จะแสดงหนึ่งหน้าต่างต่อหนึ่งครั้ง และเป็นแบบเต็มจอ
- คุณไม่สามารถทำการดาวน์โหลดและบันทึกไฟล์หรือติดตั้งปลั๊กอินได้

เว็บไซต์ฟอรัมของ Net TV

ค้นหาข้อมูลเพิ่มเติมเกี่ยวกับ Net TV App ได้ที่เว็บไซต์ฟอรัมของ Net TV
www.supportforum.philips.com

TP Vision Netherlands B.V. ไม่รับผิดชอบต่อนโยบายและคุณภาพของเนื้อหาที่มีจากผู้ให้บริการ

สิ่งที่คุณต้องมี

ในการเพลิดเพลินกับ Net TV คุณต้อง เชื่อมต่อทีวี เข้ากับเราเตอร์ที่มีการเชื่อมต่ออินเทอร์เน็ตแบบความเร็วสูง (บรอดแบนด์) คุณสามารถใช้เครือข่ายภายในบ้านเพื่อเชื่อมต่อกับอินเทอร์เน็ตได้ โดยไม่จำเป็นต้องใช้คอมพิวเตอร์

อ่านข้อมูลเพิ่มเติมเกี่ยวกับการเชื่อมต่อกับเครือข่ายภายในบ้านได้ใน วิธีใช้ > ตั้งค่า > เครือข่าย

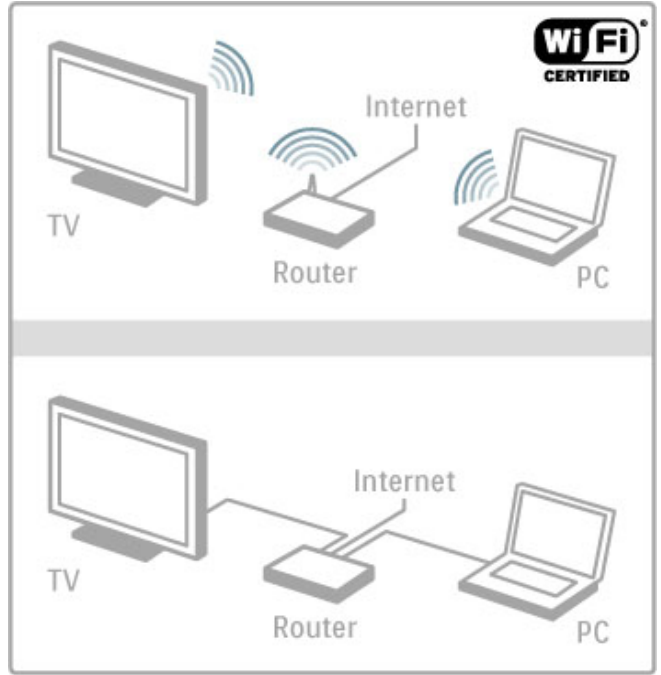

แบนด์วิดท์และเมกาส์

ในการป้อนข้อความหรือเลื่อนดูหน้า คุณสามารถเชื่อมต่อแบนด์วิดท์ USB และเมกาส์ USB กับทีวี โดยเมกาส์ USB จะสามารถเลื่อนดูหน้าบนอินเทอร์เน็ตได้เท่านั้น แต่ไม่สามารถเลื่อนดูหน้า Net TV App ได้

อ่านข้อมูลเพิ่มเติมเกี่ยวกับการเชื่อมต่อแบนด์วิดท์หรือเมกาส์ใน วิธีใช้ > การเชื่อมต่อ > เชื่อมต่ออุปกรณ์อื่น > แบนด์วิดท์และเมกาส์



การตั้งค่า

ครั้งแรกที่คุณเปิด Net TV คุณต้องยอมรับตามข้อกำหนดและเงื่อนไขก่อนจึงจะดำเนินการต่อได้ กด ตกลง เพื่อยอมรับ กด ↩ (ย้อนกลับ) เพื่อออกจาก Net TV

ลงทะเบียน

หากคุณยอมรับ คุณสามารถลงทะเบียนกับคลับ Philips ได้ เลือกลงทะเบียน และกด OK ป้อนอีเมลแอดเดรส เลือก ดำเนินการต่อ และกด OK ยืนยันอีเมลแอดเดรส





การควบคุมโดยผู้ปกครอง
ในการล็อค App สำหรับผู้ใหญ่อายุ 18 ปีขึ้นไป ให้เปิดการควบคุม
โดยผู้ปกครองของ Net TV โดยการเลือก ใช้งานได้ จากนั้นกด
OK ป้อนรหัส PIN สำหรับปลดล็อคที่คุณเลือก แล้วยืนยันรหัส
PIN
App สำหรับผู้ใหญ่อายุ 18 ปีขึ้นไปถูกล็อคแล้วตอนนี้

ในการเปิด App ที่ถูกล็อค ให้เลือก App และกด OK ที่ว่าจะขอให้
ป้อนรหัส 4 หลัก

ลบหน่วยความจำ Net TV
ในการกำหนดค่า Net TV ซ้ำ และการลบรหัสผ่าน, รหัส PIN,
ประวัติ และ Cookies ให้กด  (หน้าหลัก), เลือก ตั้งค่า > ตั้งค่า
เครือข่าย > ลบหน่วยความจำ NetTV

Net TV App

การเปิด Net TV
ในการเปิด Net TV ให้กด  (หน้าหลัก) เลือก เบราว์เซอร์ NetTV
และกด OK
ในการปิด Net TV ให้กด  (หน้าหลัก) และเลือกกิจกรรมทีวี
อื่นๆ

หน้าหลัก Net TV
เมื่อคุณเปิด Net TV หน้าหลักจะปรากฏขึ้น
ในการเลื่อนดูหน้า ให้กด , ,  หรือ 
ในการเปิด App ให้เลือก App และกด OK
ในการย้อนกลับ 1 ขั้นตอน ให้กด  (ย้อนกลับ)

หน้าหลัก
1 คลัง App
2 App ของคุณ
3 App อินเทอร์เน็ต
4 ช่องทีวีปัจจุบัน

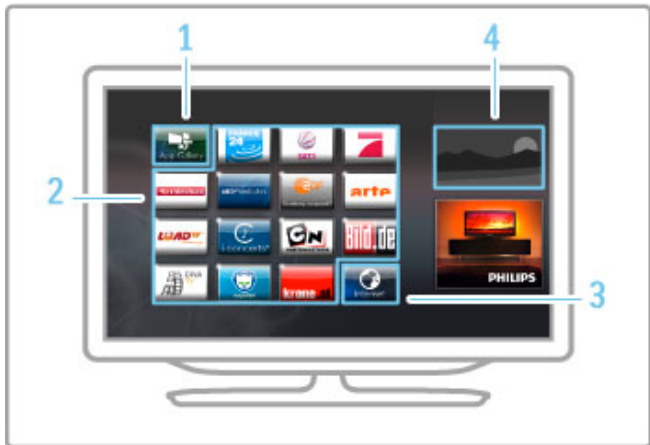



คลัง App
ในการหา App เพื่อเพิ่มลงในหน้าหลักของคุณ ให้เลือก คลัง App
และกด OK
ในการเพิ่ม App ลงในหน้าหลัก ให้เลือก App ในรายการ และกด
เพิ่ม
ในการค้นหาแต่ละประเภท ให้เลือกฟิลต์ประเภท (ทั้งหมด) และกด
OK

ในการเปิดแป้นพิมพ์บนหน้าจอ ให้เลือกฟิลต์ป้อนข้อความ และกด
OK
ในการเปลี่ยนเป็นคลัง App ของประเทศอื่นๆ ให้เลือกฟิลต์
ประเทศ และกด OK

การล๊อคหรือลบ App
ในการล๊อคหรือลบ App ให้เลือก App และกด  OPTIONS
เลือกตัวเลือกและกด OK

โหลด App หรือหน้าใหม่
ในการลองโหลด App หรือหน้าอินเทอร์เน็ตอีกครั้ง ให้กด 
OPTIONS และเลือก โหลดหน้าใหม่

ข้อมูลความปลอดภัย
ในการดูระดับของการรักษาความปลอดภัยของหน้าที่คุณดูอยู่ ให้
กด  OPTIONS และเลือก ข้อมูลการรักษาความปลอดภัย

เว็บไซต์อินเทอร์เน็ต
ในการเบร่าส์เว็บไซต์อินเทอร์เน็ต ให้เลือก App อินเทอร์เน็ต บน
หน้าหลัก Net TV และกด OK
ในการเปิดแป้นพิมพ์บนหน้าจอ ให้เลือกฟิลต์ป้อนข้อความ และกด
OK
ในการลบเว็บไซต์ที่เข้าเยี่ยมชมออกจากรายการ ให้กด 
OPTIONS และเลือก ลบออกจากประวัติ

เข้าภาพยนตร์

ด้วย Video store App ใน Net TV คุณสามารถเข้าภาพยนตร์เรื่อง
โปรดจากร้านเช่าวิดีโอออนไลน์ได้ คุณสามารถชำระเงินด้วยบัตร
เครดิตได้อย่างปลอดภัย

- 1 เปิด Video store App
- 2 เลือกวิดีโอ
- 3 ทำการชำระเงินออนไลน์
- 4 ดาวน์โหลดวิดีโอ
- 5 เริ่มการรับชม

สิ่งที่คุณต้องมี
ในการเข้า และดาวน์โหลดวิดีโอ คุณจำเป็นต้องเชื่อมต่อ
อินเทอร์เน็ตแบบความเร็วสูง (บรอดแบนด์) เข้ากับทีวี และต้อง
มีการ์ดหน่วยความจำ SD อีกด้วย
อ่านข้อมูลเพิ่มเติมเกี่ยวกับการเชื่อมต่อกับเครือข่ายได้ใน วิธีใช้ >
ตั้งค่า > เครือข่าย

หน่วยความจำวิดีโอ
หากคุณต้องการดาวน์โหลดวิดีโอคุณต้องฟอร์แมตการ์ดหน่วย
ความจำ SD เพื่อเป็นหน่วยความจำวิดีโอ ใส่การ์ด SD ในช่องใส่
การ์ด SD ด้านข้างทีวี ที่ีจะทำการฟอร์แมตการ์ด SD โดยอัตโนมัติ
การ์ด SD อาจจะถูกปฏิเสธได้ หากความเร็วในการเขียนไม่เพียงพอ
สำหรับการถ่ายโอนวิดีโอ เมื่อฟอร์แมตเรียบร้อยแล้ว ให้ทั้ง
การ์ดไว้ในช่องอย่างถาวร

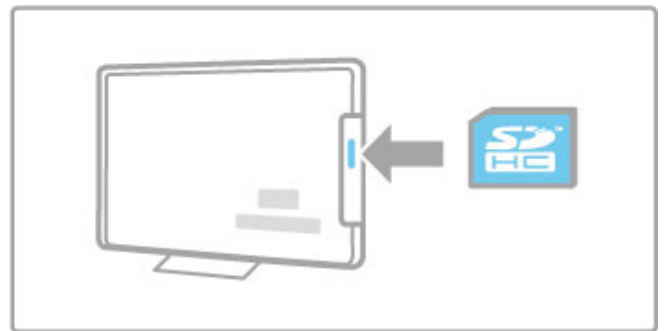

ขนาดการ์ดหน่วยความจำ SD
ใช้การ์ดหน่วยความจำ SD HC (High Capacity - ความจุสูง) ที่มี
ความจุในการจัดเก็บอย่างน้อย 4GB
สำหรับวิดีโอความละเอียดสูง (HD) ให้ใช้การ์ด SD ที่มีความจุใน
การจัดเก็บอย่างน้อย 8GB โดยใช้การ์ด Speed Class 2 หรือ
มากกว่า

การเปิด Video store App
ในการเปิด Video store ให้กด  (หน้าหลัก) เลือก Net TV และ
กด OK เลือก Video store App จากหน้าหลัก Net TV เลือก
Video store และกด OK คุณสามารถเพิ่ม Video store App บน
หน้าหลักได้จากคลัง App ซึ่ง Video store จะมีอยู่ในบางประเทศ
เท่านั้น

เช่าวิดีโอ

เมื่อคุณเปิด Video store คุณจะถูกร้องขอให้ล็อกอินหรือสร้างแอคเคาท์ล็อกอิน เลือกฟิลด์การป้อนข้อความ กด OK เพื่อเปิดแอปพิมพ์บนหน้าจอ ศึกษาข้อมูลเพิ่มเติมจากเว็บไซต์ของ Video store

ทีวีออนไลน์

ด้วย App ทีวีออนไลน์ใน Net TV คุณสามารถดูโปรแกรมที่คุณพลาดไป โดยคุณมักจะแยกแยะ App ทีวีออนไลน์เหล่านี้ได้ด้วยโลโก้ของสถานีถ่ายทอด

สิ่งที่คุณต้องมี

หากต้องการดูโปรแกรมทีวีออนไลน์ คุณจำเป็นต้องเชื่อมต่ออินเทอร์เน็ตแบบความเร็วสูง (บรอดแบนด์) เข้ากับทีวี อ่านข้อมูลเพิ่มเติมเกี่ยวกับการเชื่อมต่อกับเครือข่ายได้ใน วิธีใช้ > ตั้งค่า > เครือข่าย

การดูทีวีออนไลน์

ในการดูโปรแกรมทีวีออนไลน์ใน Net TV ให้กด  (หน้าหลัก) เลือก เบราว์เซอร์ NetTV และกด OK เลือก App สถานีถ่ายทอดบนหน้าหลัก Net TV และกด OK คุณสามารถเพิ่ม App สถานีถ่ายทอดทีวีออนไลน์บนหน้าหลักได้จากคลัง App

เลือกโปรแกรม

เลือกโปรแกรมจากหน้า App ทีวีออนไลน์ และกด OK โดยส่วนใหญ่นั้น จะสามารถใช้ปุ่ม ▶ (เล่น) หรือ || (หยุดชั่วคราว) บนรีโมทคอนโทรลได้

3.2 อินเทอร์เน็ตทีวี

iTV คืออะไร

ด้วยอินเทอร์เน็ตทีวี สถานีถ่ายทอดดิจิทัลบางสถานีผนวกโปรแกรมที่ปกติเข้ากับหน้าข้อมูลหรือความบันเทิง ในบางหน้าคุณสามารถตอบสนองกับโปรแกรมหรือการโหวต ทำการเลือกซื้อแบบออนไลน์หรือชำระเงินสำหรับโปรแกรมแบบ Video-On-Demand ได้

HbbTV, MHEG, MHP, DTVi, . . .

สถานีถ่ายทอดจะใช้ระบบอินเทอร์เน็ตทีวีที่หลากหลาย : HbbTV (Hybrid Broadcast Broadband TV - ทีวีรอดแบนด์ที่ถ่ายทอดแบบผสม) หรือ iTV (อินเทอร์เน็ตทีวี - MHEG) ในบางครั้ง อินเทอร์เน็ตทีวีจะถูกเรียกว่าข้อความดิจิทัลหรือปุ่มสีแดง (Red Button) โดยแต่ละระบบจะแตกต่างกันอย่างชัดเจนเข้าชมเว็บไซต์อินเทอร์เน็ตของสถานีถ่ายทอดเพื่อรับข้อมูลเพิ่มเติม

สิ่งที่คุณต้องมี

อินเทอร์เน็ตทีวีจะมีอยู่ในช่องทีวีดิจิทัลเท่านั้น เพื่อให้คุณสามารถเพลิดเพลินกับคุณประโยชน์ของอินเทอร์เน็ตทีวีอย่างเต็มที่ คุณจำเป็นต้องเชื่อมต่ออินเทอร์เน็ตแบบความเร็วสูง (บรอดแบนด์) เข้ากับทีวี

อ่านข้อมูลเพิ่มเติมเกี่ยวกับการเชื่อมต่อกับเครือข่ายได้ใน วิธีใช้ > ตั้งค่า > เครือข่าย

การเปิดหน้า iTV

แขนงส่วนใหญ่ที่นำเสนอ HbbTV หรือ iTV จะเชิญชวนให้คุณกดปุ่มสีแดง หรือปุ่ม OK เพื่อเปิดโปรแกรมอินเทอร์เน็ตทีวี

การปิดหน้า iTV

หน้า iTV ส่วนใหญ่จะบอกคุณว่าปุ่มใด ที่ใช้ในการปิด สำหรับข้อความดิจิทัลและปุ่มสีแดง กด ⏪ (ย้อนกลับ) ในการบังคับให้ iTV ปิด ให้เปลี่ยนเป็นแขนงทีวีถัดไป และเปลี่ยนกลับ

การเลื่อนดูหน้า iTV

คุณสามารถใช้ปุ่มการนำทางและปุ่มสี, ปุ่มตัวเลข และปุ่ม ⏪ (ย้อนกลับ) เพื่อเลื่อนดูหน้า iTV คุณสามารถใช้ปุ่ม ▶ (เล่น), ปุ่ม || (หยุดชั่วคราว) และปุ่ม ■ (หยุด) เพื่อดูวิดีโอภายในหน้า iTV

ข้อความดิจิทัล (เฉพาะสหราชอาณาจักรเท่านั้น)

ในการเปิดข้อความดิจิทัล ให้กด TEXT หากต้องการปิด ให้กด ⏪ (ย้อนกลับ)

ลิงค์ HbbTV

หน้า HbbTV บางหน้าจะมีลิงค์ไปยังอินเทอร์เน็ต ทำให้ทีวีจะเปลี่ยนเป็น Net TV เพื่อดูเว็บไซต์อินเทอร์เน็ตเหล่านี้ ในการเปลี่ยนกลับไปยังการดู TV แบบปกติ คุณอาจจะต้องกด 🏠 (หน้าหลัก) และเลือก ดูทีวี อีกครั้ง เพื่อการรับชมช่องทีวีต่อไป

การลือคหน้า HbbTV

ในการลือคหน้า HbbTV จากแขนงที่กำหนด ให้ไปที่แขนงนั้นแล้วกด ≡ OPTIONS และเลือก HbbTV ในช่องนี้ และเลือก ปิด

ในการลือค HbbTV ในทุกแขนง ให้กด 🏠 (หน้าหลัก) เลือก ตั้งค่า และเลือก ตั้งค่าทีวี > HbbTV และเลือก ปิด

การเปิดหน้า MHP

หากคุณติดตั้งทีวีสำหรับประเทศอิตาลี จะมีอินเทอร์เน็ตทีวีแอปพลิเคชัน MHP (Multimedia Home Platform - ระบบมัลติมีเดียภายในบ้าน) อยู่ด้วย

เมื่อคุณไปที่แขนงทีวีที่นำเสนอ MHP ให้รอไอคอนการโหลด MHP โหลดแอปพลิเคชันจนเต็ม

ในการเปิดหน้า MHP ให้กด ปุ่ม สีแดง หรือกด เทลท์เก็ทซ์ ขึ้นอยู่กับแอปพลิเคชัน

ในการปิด MHP ให้กด ออก

การเลื่อนดูหน้า MHP

คุณสามารถใช้ปุ่มการนำทางและปุ่มสี, ปุ่มตัวเลข และปุ่ม ⏪ (ย้อนกลับ) เพื่อเลื่อนดูหน้า MHP คุณสามารถใช้ปุ่มกดบนรีโมทคอนโทรล เช่นเดียวกับที่คุณใช้กับการรับส่ง SMS/ข้อความเพื่อป้อนข้อความ หรือกด OK บนฟิล์ดการป้อนข้อความเพื่อเปิดแป้นพิมพ์บนหน้าจอ

การเริ่มอัตโนมัติ

ทีวีถูกตั้งไว้ให้โหลดหน้า MHP โดยอัตโนมัติ เพื่อเลี่ยงการโหลดโดยอัตโนมัติ คุณสามารถปิดการเริ่มอัตโนมัติของ MHP ได้

ในการปิดการเริ่มอัตโนมัติ ให้กด ≡ OPTIONS เลือก แอปพลิเคชัน MHP และกด OK เลือก ปิดการเริ่ม MHP อัตโนมัติ เพื่อปิดการโหลดอัตโนมัติ

การเลือกแอปพลิเคชัน MHP

หน้า MHP บางหน้าอาจจะไม่เริ่มต้น หากเป็นเช่นนั้น คุณสามารถลองเริ่มต้นแอปพลิเคชันจากรายการแอปพลิเคชัน MHP

กด ≡ OPTIONS เลือก แอปพลิเคชัน MHP และเลือก ปิดการเริ่ม MHP อัตโนมัติ การตั้งค่านี้จะทำให้สามารถเลือกแอปพลิเคชันอิสระได้ เลือกแอปพลิเคชันที่ต้องการในรายการ และกด OK เพื่อเริ่มต้นแอปพลิเคชัน

3.3 วิดีโอ, ภาพถ่าย และเพลง

เบราร์ส USB

คุณสามารถดูภาพถ่ายหรือเล่นเพลงและวิดีโอจากอุปกรณ์หน่วยความจำ USB ได้
ใส่อุปกรณ์ USB เข้าไปในช่องการเชื่อมต่อ USB ที่ด้านข้างของทีวี
ในขณะที่ทีวีเปิดอยู่ ทีวีจะตรวจจับอุปกรณ์และเปิดรายการที่แสดงเนื้อหา หากรายการไม่ปรากฏโดยอัตโนมัติ ให้กด **↑** เลือก เบราร์ส USB และกด OK

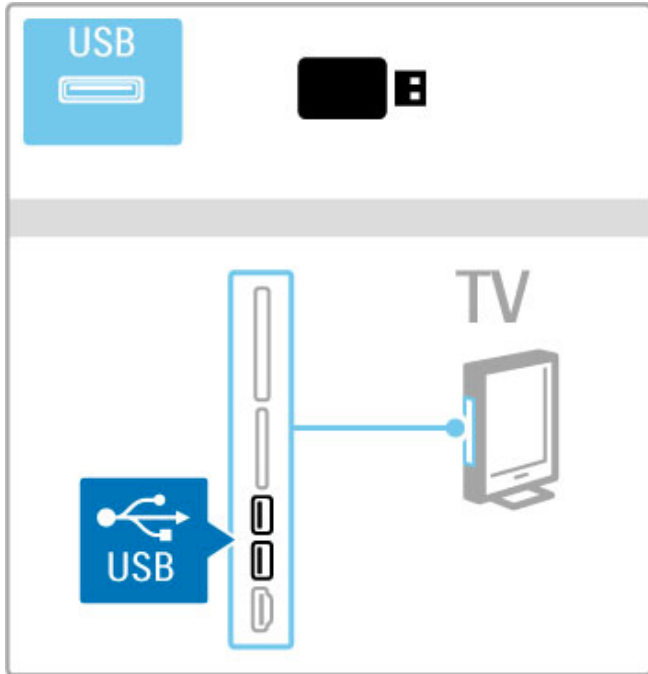

ในการปิดเบราร์ส USB ให้กด **↑** และเลือกกิจกรรมอื่นๆ หรือยกเลิกการเชื่อมต่ออุปกรณ์ USB

ดูรูปภาพ

ในการดูภาพถ่าย ให้เลือกภาพถ่ายในรายการ และกด OK หากมีภาพถ่ายมากกว่าหนึ่งภาพในโฟลเดอร์ ทีวีจะเริ่มเล่นภาพสไลด์ของภาพถ่ายเหล่านั้น
หากต้องการหยุด ให้กด **≡** OPTIONS และเลือก หยุด

หากต้องการหยุดชั่วคราว หรือ เล่นภาพสไลด์อีกครั้ง ให้กด OPTIONS

หากต้องการดูภาพถัดไป ให้กด **▶**
หากต้องการดูภาพก่อนหน้า ให้กด **◀**

ตัวเลือกสำหรับภาพถ่าย

กด **≡** OPTIONS เพื่อเลือกตัวเลือกดังนี้:

- แสดงข้อมูล
- หยุด
- เล่นครั้งเดียว / ซ้ำ
- หมุน
- เปิด / ปิดการเล่นแบบสุ่ม
- ความเร็วภาพสไลด์
- การเปลี่ยนภาพสไลด์
- ตั้งเป็น Scenea

เปิดเล่นแบบสุ่ม
เล่นไฟล์แบบสุ่ม

ตั้งเป็น Scenea
ตั้งให้ภาพถ่ายปัจจุบันเป็นภาพวอลล์เปเปอร์สำหรับ Scenea

เล่นวิดีโอ หรือเพลง

ในการเล่นวิดีโอหรือเพลง ให้เลือกไฟล์ในรายการ และกด OK หากมีไฟล์เพลงหรือไฟล์วิดีโอมากกว่าหนึ่งไฟล์ในโฟลเดอร์ ทีวีจะเล่นไฟล์เหล่านั้นต่อไป หากต้องการหยุด ให้กด **≡** OPTIONS

หากต้องการหยุดชั่วคราวหรือเล่น ให้กด OK
หากต้องการเล่นไฟล์ถัดไปในโฟลเดอร์ ให้กด **▶**
หากต้องการเล่นไฟล์ก่อนหน้า ให้กด **◀**
หากต้องการเดินหน้าอย่างรวดเร็ว ให้กด **▶**
หากต้องการย้อนกลับ ให้กด **◀**

ตัวเลือกสำหรับเพลงและวิดีโอ

กด **≡** OPTIONS เพื่อเลือกตัวเลือกดังนี้:

- หยุด
- เล่นครั้งเดียว / ซ้ำ
- เปิด / ปิดการเล่นแบบสุ่ม

เพลงพร้อมภาพถ่าย

คุณสามารถเล่น เพลงและแสดงภาพถ่ายในเวลาเดียวกันได้ เริ่มเล่นภาพสไลด์หลังจากที่เริ่มเล่นเพลง
1 เลือกโฟลเดอร์ที่มีไฟล์เพลง และกด OK
2 เลือกโฟลเดอร์ที่มีไฟล์ภาพถ่าย และกด OK
หากต้องการหยุด ให้กด **≡** OPTIONS และเลือก หยุด

ปิดหน้าจอ

หากคุณต้องการฟังเพลงเท่านั้น คุณสามารถปิดหน้าจอเพื่อเป็นการประหยัดพลังงาน
ในการปิดหน้าจอ ให้กดปุ่ม สีเขียว เลือก หน้าจอปิดเสียง และกด OK หากต้องการเปลี่ยนหน้าจอกลับ ให้กดปุ่มใดก็ได้บนรีโมทคอนโทรล

ดูรายการรูปแบบการเล่นที่ใช้งานร่วมกันได้ ใน วิธีใช้ > ข้อมูลจำเพาะ > มัลติมีเดีย

เบราร์ส PC

คุณสามารถดูภาพถ่าย หรือเล่นเพลงและวิดีโอจาก PC ในเครือข่ายภายในบ้านได้
ทีวีรุ่นนี้ผ่านการรับรอง DLNA และสามารถใช้งานร่วมกับอุปกรณ์อื่นๆ ที่ผ่านการรับรอง DLNA ได้

สิ่งที่คุณต้องมี

ในการเบราร์สไฟล์ PC ของคุณ คุณต้องเชื่อมต่อทีวีเข้ากับเครือข่ายภายในบ้าน และอย่าลืมตั้งซอฟต์แวร์ Media Server เพื่อแบ่งปันไฟล์กับทีวี

เบราร์ส PC

ในการเบราร์สไฟล์ PC ของคุณ ให้กด **↑** เลือก เบราร์ส PC และกด OK
หากต้องการปิดเบราร์ส PC ให้กด **↑** และเลือกกิจกรรมอื่นๆ

หากยังไม่ได้ติดตั้งเครือข่าย เมื่อคุณเลือกเบราร์ส PC การติดตั้งเครือข่ายจะเริ่มต้นโดยอัตโนมัติ ให้ปฏิบัติตามคำแนะนำที่ปรากฏบนหน้าจอ

หากต้องเลือก ดู และเล่นไฟล์ ให้อ่าน วิธีใช้ > Smart TV > วิดีโอ, ภาพถ่าย และเพลง > เบราร์ส USB

ค้นหารูปแบบการเล่นที่ใช้งานร่วมกันได้ และซอฟต์แวร์ Media Server ที่ใช้งานร่วมกันได้ ใน วิธีใช้ > ข้อมูลจำเพาะ > มัลติมีเดีย

อ่านข้อมูลเพิ่มเติมเกี่ยวกับการเชื่อมต่อกับเครือข่ายได้ใน วิธีใช้ > ตั้งค่า > เครือข่าย

Scenea

ด้วย Scenea คุณสามารถทำให้ภาพถ่ายของคุณเสมือนเป็นภาพเขียน บนหน้าจอทีวี เลือกภาพโปรดได้จากคอลเลกชันของคุณ ในการเปิด Scenea ให้กด **HOME** เลือก Scenea และกด **OK** หากคุณยังไม่ได้เลือกภาพถ่าย ภาพที่ตั้งไว้ล่วงหน้าจะปรากฏขึ้น หากต้องการปิดภาพถ่าย Scenea ให้กดปุ่มหนึ่งบนรีโมทคอนโทรล



การเลือกภาพถ่ายสำหรับ Scenea

- 1 เลือกภาพถ่ายจากอุปกรณ์ USB ที่เชื่อมต่อไว้ หรือจาก PC ที่เชื่อมต่อไว้ ภาพถ่ายนี้จะต้องอยู่ในรูปแบบ JPEG
- 2 ทำไฮไลต์ภาพถ่ายในรายการเบร่าส์ USB หรือ เบร่าส์ PC กด **≡** **OPTIONS** เลือก ตั้งเป็น Scenea และกด **OK** ภาพใหม่จะถูกตั้งเป็น Scenea ด้วยการยอมรับการบันทึกข้อมูลทับภาพปัจจุบัน

แสง Scenea Lounge

ในการเปิด Ambilight เมื่อเปิด Scenea ให้กด **≡** **ADJUST** หรือกด Ambilight ข้างหน้าทีวี

การประหยัดพลังงาน

ในการตั้งค่าทีวีให้เป็นโหมดประหยัดพลังงาน ให้กด **≡** **ADJUST** เลือก Smart picture และกด **OK** เลือก ประหยัดพลังงาน

การระบุ

เมื่อเปิด Scenea ทีวีจะเปลี่ยนเป็นสแตนด์บายโดยอัตโนมัติ หลังจาก 4 ชั่วโมง คุณจะได้รับการเตือน 1 นาทีก่อนที่จะปิด การเปลี่ยนเป็นสแตนด์บายนี้จะช่วยป้องกันการใช้พลังงานโดยเปล่าประโยชน์ ในกรณีที่คุณลืมว่าเปิด Scenea อยู่

หากตั้งตัวตั้งเวลาปิดไว้ ทีวีก็จะเปลี่ยนเป็นสแตนด์บายหลังจากเวลาที่ตั้งไว้ล่วงหน้าไป Scenea ไม่มีเสียง

Wi-fi Media Connect

ด้วย Wi-Fi MediaConnect คุณสามารถดึงเอา (ฉาย) หน้าจอ PC มายังหน้าจอทีวีแบบไร้สายได้ คุณสามารถฉายวิดีโอ, เพลง, การนำเสนอ หรือเนื้อหาอื่นๆ ที่เล่นบนแลปทอปหรือเดสก์ทอปพีซีได้

ก่อนที่คุณจะสามารถฉายหน้าจอ PC บนทีวีได้ คุณต้องติดตั้งซอฟต์แวร์ Wi-Fi MediaConnect บน PC ก่อน อ่านข้อมูลเพิ่มเติมเกี่ยวกับ Wi-Fi MediaConnect ใน วิธีใช้ > ตั้งค่า > เครื่องช่วย > Wi-Fi MediaConnect

เริ่มการแสดงผลหน้าจอ

ในการเริ่มฉายหน้าจอ PC บนทีวี ให้คลิกไอคอนที่ดูเหมือนทีวีเล็กๆ ในแถบงาน บริเวณขวากลางของหน้าจอ PC หน้าจอ PC ของคุณก็จะปรากฏบนหน้าจอทีวี

หยุดการแสดงผลหน้าจอ

ในการหยุดการแสดงผลหน้าจอ ให้คลิกไอคอนรูปทีวีอีกครั้ง

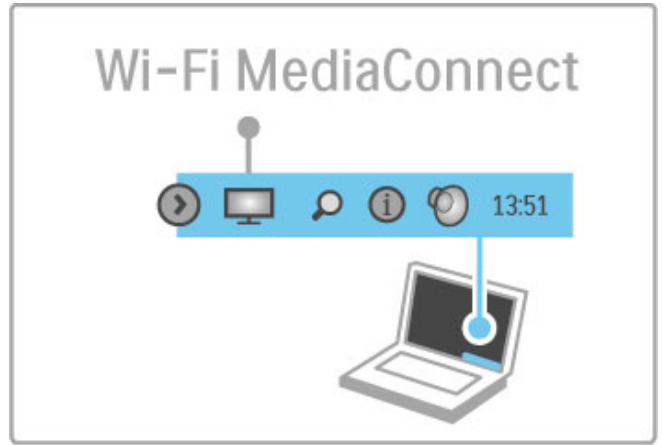

วิธีใช้ Wi-Fi MediaConnect

ในการอ่านวิธีใช้ Wi-Fi MediaConnect ให้คลิกขวาที่ไอคอนทีวีในแถบงานของ PC และเลือก วิธีใช้

การระบุ

การเล่นวิดีโออาจได้รับผลกระทบจากประสิทธิภาพของ PC และเครือข่ายไร้สายของคุณ

คุณสามารถแสดงวิดีโอความละเอียดสูง (HD) หรือความละเอียดมาตรฐาน (SD) ได้ ขึ้นอยู่กับความสามารถในการประมวลผลข้อมูลของ PC

การป้องกันเนื้อหามหาภาพยนตร์บนดิสก์ DVD หรือดิสก์ Blu-ray อาจจำกัดการรับชมบนทีวีเมื่อเล่นแผ่นดิสก์บน PC ทีวีแสดงไฟล์สื่อของ PC ข้างเล็กน้อย

3.4 Pause TV และการบันทึก

การบันทึก Smart USB

ด้วยทีวีนี้ คุณสามารถหยุดการถ่ายทอดรายการทีวีชั่วคราวจากช่องดิจิทัลได้ คุณสามารถหยุดรายการชั่วคราวเพื่อดูในภายหลังเพียงเชื่อมต่ออุปกรณ์ฮาร์ดไดรฟ์ USB เข้ากับทีวีของคุณ ก็สามารถหยุดการถ่ายทอดรายการทีวีชั่วคราวได้

หากทีวีของคุณเชื่อมต่อกับอินเทอร์เน็ต คุณยังสามารถบันทึกหรือตั้งการบันทึกโปรแกรมของการถ่ายทอดดิจิทัลได้อีกด้วย แต่การบันทึกจะไม่รองรับในบางประเทศ

สิ่งที่คุณต้องมี

การบันทึก USB อัจฉริยะและ Pause TV จะทำงานกับช่องทีวีดิจิทัล (การถ่ายทอด DVB หรือใกล้เคียง) เท่านั้น

หากต้องการหยุดชั่วคราว

ในการหยุดการถ่ายทอดรายการทีวีชั่วคราว คุณจำเป็นต้องเชื่อมต่อฮาร์ดไดรฟ์ USB โดยใช้ฮาร์ดไดรฟ์ที่ใช้ได้กับ USB 2.0 ที่มีพื้นที่ฮาร์ดไดรฟ์ขั้นต่ำ 32GB และมีความเร็วในการเขียนขั้นต่ำ 30 MB/วินาที เชื่อมต่อฮาร์ดไดรฟ์ USB เข้ากับช่องเสียบ USB ช่องใดช่องหนึ่งที่ด้านข้างทีวี

หากต้องการบันทึก

ในขั้นแรก ให้ตรวจสอบคู่มือโปรแกรมวารองรับการบันทึกหรือไม่ โดยเมื่อเชื่อมต่ออินเทอร์เน็ตแล้ว ให้กด **↑** และเลือก คู่มือโปรแกรม หากมีปุ่ม การบันทึก อยู่บนหน้าคู่มือโปรแกรม คุณสามารถบันทึกโปรแกรมได้

ในการบันทึกโปรแกรม คุณต้องมีฮาร์ดไดรฟ์ที่สามารถใช้ได้กับ USB 2.0 ขนาด 250GB และต้องเชื่อมต่ออินเทอร์เน็ตแบบความเร็วสูง (บรอดแบนด์) เข้ากับทีวี
อ่านข้อมูลเพิ่มเติมเกี่ยวกับการเชื่อมต่อกับเครือข่ายได้ใน วิธีใช้ > ตั้งค่า > เครือข่าย

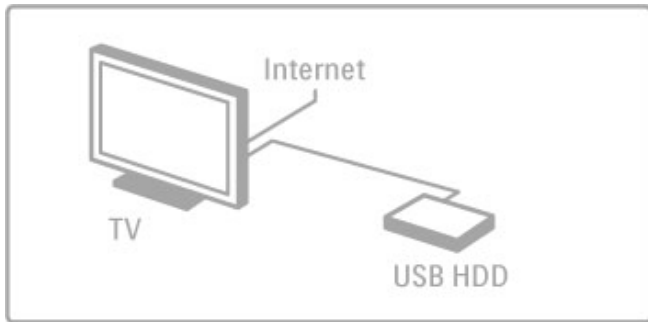

การติดตั้งฮาร์ดไดรฟ์ USB

ก่อนที่คุณจะสามารถหยุดชั่วคราวหรือบันทึกการถ่ายทอดได้ คุณต้องฟอร์แมตฮาร์ดไดรฟ์ USB ที่เชื่อมต่อแล้วเสียก่อน

1 เชื่อมต่อฮาร์ดไดรฟ์ USB เข้ากับพอร์ต USB ช่องใดช่องหนึ่งที่ด้านข้างทีวี ห้ามเชื่อมต่ออุปกรณ์ USB อื่นเข้ากับพอร์ตอีกช่องในขณะที่ทำการฟอร์แมต

2 เปิดอุปกรณ์และทีวี

3 เมื่อเปลี่ยนช่องทีวีไปยังช่องทีวีดิจิทัล ให้กด **||** (หยุดชั่วคราว) เพื่อเริ่มการฟอร์แมต การฟอร์แมตจะลบข้อมูลทั้งหมดออกจากฮาร์ดไดรฟ์ USB ที่เชื่อมต่ออยู่ ปฏิบัติตามคำแนะนำที่ปรากฏบนหน้าจอ เมื่อฟอร์แมตฮาร์ดไดรฟ์ USB แล้ว ให้ทิ้งอุปกรณ์นั้นให้เชื่อมต่อไว้เป็นการถาวร

คำเตือน

ฮาร์ดไดรฟ์ USB จะถูกฟอร์แมตเพื่อให้ใช้เฉพาะกับทีวีเครื่องนี้เท่านั้น คุณไม่ใช่เป็นพื้นที่จัดเก็บการบันทึกกับทีวีหรือ PC เครื่องอื่นได้ ห้ามคัดลอกหรือเปลี่ยนแปลงไฟล์ที่บันทึกบนฮาร์ดไดรฟ์ USB ด้วยแอปพลิเคชันใดๆ บน PC เนื่องจากอาจทำให้การบันทึกเสียหาย และเมื่อคุณฟอร์แมตฮาร์ดไดรฟ์ USB อีกตัว เนื้อหาบนฮาร์ดไดรฟ์ USB เดิมจะถูกลบออกทั้งหมด

Pause TV

ขณะกำลังรับชมการถ่ายทอดรายการทีวีจากช่องดิจิทัล คุณสามารถหยุดการถ่ายทอดชั่วคราว แล้วรับชมต่อในภายหลังได้ สามารถรับโทรศัพท์หรือพักการชม ในขณะที่จัดเก็บการถ่ายทอดนั้นลงบนฮาร์ดไดรฟ์ USB คุณสามารถหยุดการถ่ายทอดชั่วคราวได้เป็นเวลาสูงสุด 90 นาที

ในการหยุดการถ่ายทอดรายการทีวีชั่วคราว ให้กด **||** (หยุดชั่วคราว) แถบความคืบหน้าจะปรากฏขึ้นบนหน้าจอเป็นเวลาสั้นๆ ในการเรียกแถบความคืบหน้าขึ้นมา ให้กด **||** (หยุดชั่วคราว) อีกครั้ง

หากต้องการดูต่อ ให้กด **▶** (เล่น)

หากต้องการเปลี่ยนกลับเป็นการถ่ายทอดรายการทีวีสดอีกครั้ง ให้กด **■** (หยุด)

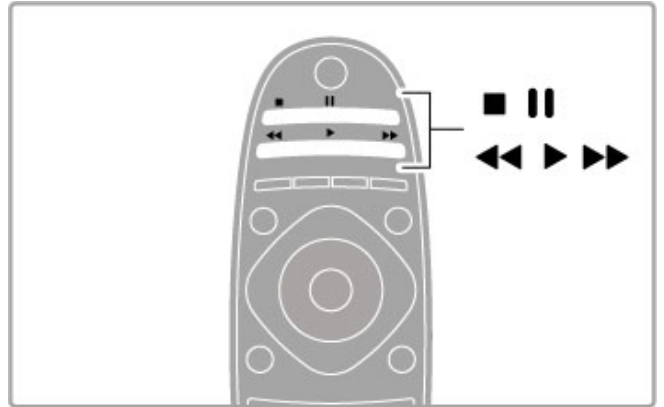

เมื่อคุณเปลี่ยนเป็นช่องดิจิทัล ฮาร์ดไดรฟ์ USB จะเริ่มทำการจัดเก็บการถ่ายทอด และเมื่อเปลี่ยนเป็นแชนเนลอื่นก็จะจัดเก็บการถ่ายทอดครั้งใหม่ และการถ่ายทอดครั้งก่อนจะถูกลบออกไป และเมื่อคุณเปลี่ยนทีวีเป็นสแตนด์บาย การถ่ายทอดที่จัดเก็บไว้ก็จะถูกลบเช่นกัน

เมื่อคุณเริ่มต้นรับชมโปรแกรมของอุปกรณ์อื่นๆ เช่นเครื่องเล่นแผ่นดิสก์ Blu-ray หรือเครื่องรับสัญญาณดิจิทัล ฮาร์ดไดรฟ์ USB จะลบการถ่ายทอดที่จัดเก็บไว้ทั้งหมด

ในขณะที่กำลังบันทึกโปรแกรมบนฮาร์ดไดรฟ์ USB คุณจะไม่สามารถหยุดการถ่ายทอดรายการทีวีชั่วคราวได้

เล่นซ้ำทันที

ในขณะที่รับชมการถ่ายทอดทีวีจากช่องดิจิทัล คุณสามารถเล่นการถ่ายทอดซ้ำทันที ได้อย่างง่ายดาย

หากต้องการเล่น 10 วินาทีสุดท้ายของการถ่ายทอดทีวีซ้ำ ให้กด **||** (หยุดชั่วคราว) และกด **◀** (ซ้ำ)

คุณสามารถกด **◀** ซ้ำๆ จนกระทั่งเริ่มการถ่ายทอดที่จัดเก็บไว้ หรือระยะเวลาสูงสุด

แถบแสดงความคืบหน้า

เมื่อมีแถบความคืบหน้าบนหน้าจอ ให้กด **◀◀** (Rewind - ย้อนกลับ) หรือกด **▶▶** (Forward - กรอเดินหน้า) เพื่อเลือกว่าจะเริ่มดูการถ่ายทอดที่บันทึกไว้ กดปุ่มเหล่านี้ซ้ำๆ เพื่อเปลี่ยนแปลงความเร็ว

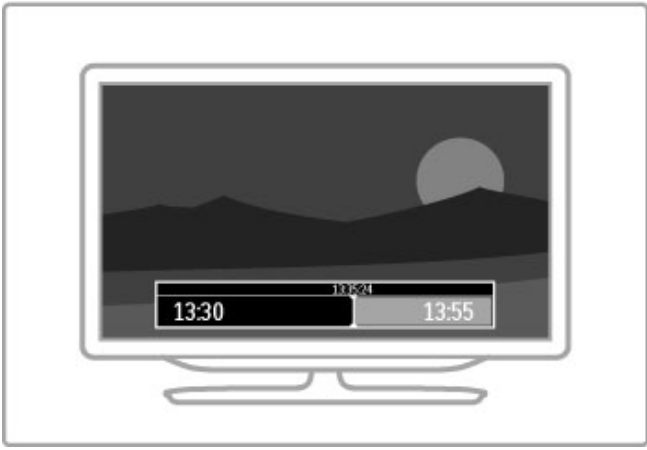

การระบุ

จะไม่มีเสียงการบรรยายเสียง (ความคิดเห็น) สำหรับผู้มีสายตาคิดปกติ ในการเล่นเกมบันทึก USB อัจฉริยะ

การบันทึก

หากเชื่อมต่อทีวีกับอินเทอร์เน็ตและมีปุ่ม การบันทึก บนหน้าคู่มือโปรแกรม คุณสามารถบันทึกการถ่ายทอดแบบดิจิทัลบนฮาร์ดไดรฟ์ USB ได้

คุณสามารถจัดการการบันทึกทั้งหมดใน คู่มือโปรแกรม บนทีวีได้

หากไม่มีปุ่ม การบันทึก ให้ตรวจสอบว่ามีกรตั้งข้อมูลคู่มือโปรแกรมให้อัพเดทจากเครือข่ายหรือไม่ กด **HOME** (หน้าหลัก) และเลือก ตั้งค่า > ตั้งค่าทีวี > การปรับแต่งตามต้องการ > คู่มือโปรแกรม > จากเครือข่าย

บันทึกทันที

ในการบันทึกโปรแกรมที่คุณกำลังรับชม ให้กด **●** (บันทึก) ในขณะที่การบันทึกเริ่มต้นขึ้น คุณสามารถปรับเวลาสิ้นสุดของการบันทึกในหน้าต่างป๊อปอัพของคู่มือโปรแกรม กด กำหนดการ เพื่อยืนยันเวลาสิ้นสุด

ในการหยุดการบันทึกทันที ให้กด **■**

ตั้งเวลาบันทึก

คุณสามารถตั้งกำหนดการการบันทึกสำหรับโปรแกรมที่กำลังจะมาถึงของวันนี้ หรืออีกไม่กี่วันถัดไป (สูงสุด 8 วัน)

1 ในการกำหนดการบันทึก ให้กด **HOME** (หน้าหลัก) และเลือก คู่มือโปรแกรม บนหน้าคู่มือโปรแกรม ให้เลือกช่องและโปรแกรมที่ต้องการบันทึก

คุณสามารถป้อนหมายเลขช่องเพื่อไปที่ช่องดังกล่าวในรายการนั้นๆ กด **▶** (ขวา) หรือ **◀** (ซ้าย) เพื่อเลื่อนดูโปรแกรมต่างๆ ของช่อง ในการเปลี่ยนวันที่ของรายการ ให้เลือกวันที่ที่ด้านบนของหน้าและกด **OK** เลือกวันที่คุณต้องการและกด **OK** อีกครั้ง

2 เมื่อไฮไลต์โปรแกรมแล้ว ให้กด **≡** OPTIONS และเลือก บันทึกทีวีที่จะเพิ่มช่วงเวลาว่างที่จุดสิ้นสุดโปรแกรม คุณสามารถเพิ่มช่วงเวลาว่างได้หากจำเป็น

3 เลือก กำหนดการ และกด **OK** โปรแกรมจะถูกกำหนด ให้ทำการบันทึกค่าเตือนจะปรากฏขึ้นโดยอัตโนมัติ เมื่อมีการตั้งกำหนดการบันทึกซ้อนกัน

หากคุณวางแผนที่จะบันทึกโปรแกรมระหว่างที่คุณไม่อยู่ โปรดอย่าลืมตั้งให้ทีวีสแตนด์บาย และเปิดฮาร์ดไดรฟ์ USB

รายการที่บันทึก

ในการดูรายการการบันทึกและการบันทึกตามกำหนด ให้เลือกการบันทึก ในหน้าคู่มือโปรแกรมและกด **OK** โดยในรายการ คุณสามารถเลือกการบันทึกเพื่อดูได้, ลบโปรแกรมที่บันทึก, ตรวจสอบพื้นที่ว่างของไดรฟ์ หรือกำหนดเวลาการบันทึกที่ไม่เชื่อมโยงกับโปรแกรมทีวีที่ระบุไว้

การบันทึกที่หมดอายุ

สถานีถ่ายทอดสามารถจำกัดจำนวนวันที่สามารถรับชมรายการที่บันทึกไว้ โดยการบันทึกในรายการจะแสดงจำนวนวันที่ก่อนที่จะหมดอายุ

การบันทึกล้มเหลว

เมื่อการบันทึกตามกำหนดถูกป้องกันไว้โดยสถานีถ่ายทอดหรือเมื่อการดาวน์โหลดถูกหยุด การบันทึกดังกล่าวจะทำให้เครื่องหมายว่า Failed (ล้มเหลว)

ดูการบันทึก

ในรายการ ให้เลือกลูกศรข้างหน้าการบันทึก และกด **OK** การเล่นเกมบันทึกจะเริ่มขึ้น คุณสามารถใช้ปุ่ม **▶** (เล่น), **▶▶** (เดินหน้า), **◀◀** (ย้อนกลับ), **||** (หยุดชั่วคราว) หรือ **■** (หยุด) บนรีโมทคอนโทรล

การปรับเวลาที่ตั้งการบันทึกไว้

ในการตั้งค่าการบันทึกที่ไม่เชื่อมต่อกับโปรแกรม ให้เลือก การบันทึกตามกำหนด ที่อยู่เหนือรายการการบันทึกและกด **OK** ตั้งแกนเนล, วันที่ และช่วงเวลา ในการยืนยันการบันทึก ให้เลือกกำหนดการ และกด **OK**

ลบการบันทึกที่ตั้งเวลาไว้

ในการลบการบันทึกที่ตั้งกำหนดการไว้ ให้เลือกวงกลมสีแดงข้างหน้าการบันทึก และกด **OK**

ลบการบันทึก

ในการลบการบันทึก ให้เลือกการบันทึกในรายการ และกด **≡** OPTIONS และเลือก ลบการบันทึก

ข้อมูลโปรแกรม

ในการดูข้อมูลโปรแกรมเพิ่มเติม ให้เลือกโปรแกรมในรายการคู่มือโปรแกรมและกด **OK** ขึ้นอยู่กับสถานะของโปรแกรมที่คุณสามารถเริ่มการรับชมได้, ตั้งกำหนดการการบันทึก, เล่นหรือลบการบันทึกจากหน้านี้ได้

การระบุ

- ในขณะที่บันทึกโปรแกรม คุณสามารถดูโปรแกรมที่บันทึกไว้ก่อนหน้านี้ได้
- ในขณะที่บันทึก คุณไม่สามารถเปลี่ยนแกนเนลทีวีได้
- ในขณะที่บันทึก คุณไม่สามารถหยุดการถ่ายทอดทีวีสดชั่วคราวได้

• จะไม่มีเสียงการบรรยายเสียง (ความคิดเห็น) สำหรับผู้มีสายตาคิดปกติ ในการเล่นเกมบันทึก USB อัจฉริยะ

3.5 เกม

การเล่นเกม

การเพิ่มเครื่องเล่นเกม

ในเมนูหน้าหลัก ให้เริ่ม เพิ่มอุปกรณ์ของคุณ เพื่อเพิ่มเครื่องเล่นเข้าไปในเมนูหน้าหลัก เพื่อความสะดวกในการเลือกในภายหลัง เมื่อจะเพิ่มเครื่องเล่นเกมไปยังเมนูหน้าหลัก ให้เลือก เกม เมื่อที่ถามถึงประเภทของอุปกรณ์ หากเครื่องเล่นเกมของคุณเป็นอุปกรณ์ EasyLink HDMI-CEC เครื่องเล่นอาจจะเพิ่มตัวเองลงในเมนูหน้าหลัก



การตั้งค่าอัจฉริยะ - เกม

การตั้งค่าภาพอัจฉริยะสำหรับ เกม จะตั้งค่าทีวีให้เป็นการตั้งค่าที่เหมาะสมสำหรับเกม โดยไม่มีภาพค้าง หากเครื่องเล่นเกมของคุณถูกเพิ่มเป็นเกมในเมนูหน้าหลักแล้ว ทีวีจะเปลี่ยนเป็นการตั้งค่าเกมโดยอัตโนมัติ

หากเครื่องเล่นเกมของคุณเพิ่มตัวเองลงในเมนูหน้าหลักเป็นเครื่องเล่นแผ่นดิสก์ Blu-ray หรือ เครื่องเล่น DVD คุณต้องเปลี่ยนการตั้งค่าภาพอัจฉริยะเป็น เกม ก่อนที่คุณจะเริ่มการเล่น

ในการเปลี่ยนการตั้งค่า Smart picture เป็นเกม ให้กด IIIADJUST และเลือก Smart picture > เกม และกด OK ทีวีก็จะพร้อมสำหรับการเล่นเกม โปรดอย่าลืมเปลี่ยนกลับสู่การตั้งค่า Smart picture เมื่อคุณเลิกเล่นเกม

อ่านข้อมูลเพิ่มเติมเกี่ยวกับการเชื่อมต่อเครื่องเล่นเกมได้ใน วิธีใช้ > การเชื่อมต่อ > เชื่อมต่ออุปกรณ์อื่น > เกม หรือ เกม HD

เกมที่มีผู้เล่นสองคน

เกมบางเกมสามารถนำเสนอการเล่นหลายคนและการเล่นบนหน้าจอแยก สำหรับทีวีเครื่องนี้ คุณสามารถตั้งค่าการแยกหน้าจอเป็นมุมมองเต็มจอแบบสองหน้าจอ โดยผู้เล่นสองคนจะดูทีวีเครื่องเดียวกันแต่เห็นหน้าจอที่แตกต่างกันเพื่อเล่นเกม ทีวีเครื่องยังใช้เทคโนโลยี 3D เพื่อช่วยดำเนินการรูปแบบนี้ ในการดูแต่ละหน้าจอ คุณจำเป็นต้องมีแว่นตา 3D สำหรับผู้เล่นแต่ละคนหนึ่งคู่

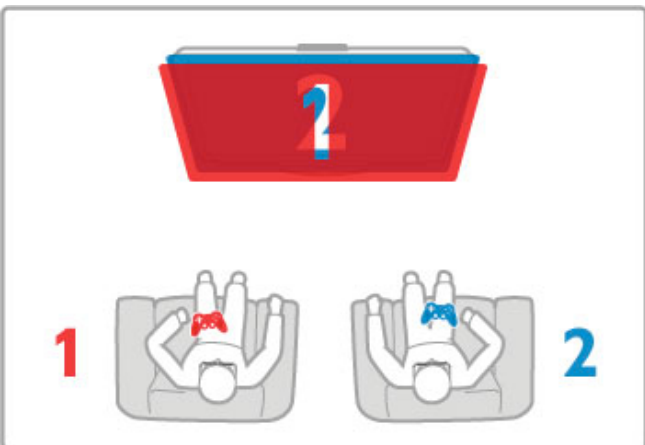

สิ่งที่คุณต้องมี

ในการเล่นกับทีวีเครื่องนี้ ให้ใช้ชุดสำหรับผู้เล่นสองคนพร้อมแว่นตา 3D แบบ Passive รุ่น Philips PTA436 จำนวน 2 อัน (แยกจำหน่าย)
สำหรับการเล่นเกมสองผู้เล่นแบบแยกหน้าจอ เครื่องเล่นเกมจะต้องเชื่อมต่อด้วยสาย HDMI

เริ่มเล่นเกมที่มีผู้เล่นสองคน

- 1 เลือกเครื่องเล่นเกมในเมนู หน้าหลัก และกด OK
 - 2 บนเครื่องเล่นเกม ให้เริ่มเกมและเลือกโหมดผู้เล่นหลายคนหรือสองคน เลือกโหมดเพื่อการดูแบบแยกหน้าจอ
 - 3 บนทีวี ให้กด III ADJUST และเลือกเกมที่มีผู้เล่นสองคน
 - 4 เลือกรูปแบบการแยกหน้าจอเกมที่จะแสดงบนหน้าจอ เช่น เรียงซ้ายขวา หรือ บน / ล่าง และกด OK โดยทีวีจะแสดงทั้ง 2 หน้าจอแบบเต็มหน้าจอ
- ในการรับชมหน้าจอ 2 หน้าจอที่แตกต่างกัน ผู้เล่นแต่ละคนจะต้องสวมแว่นตาเพื่อกำหนดเป็นผู้เล่นคนที่ 1 หรือผู้เล่นคนที่ 2

การสลับมุมมองหน้าจอแยกเข้าออก

ในมุมมองหน้าจอแยกสำหรับผู้เล่นสองคน คุณสามารถสลับไปมาจากหน้าจอแยกได้เพื่อรวมมุมมอง เพื่อให้สามารถอ่านเมนูหรือคะแนนในเกมได้

ในการสลับมุมมองไปมา ให้กด OK บนรีโมทคอนโทรลของทีวี

หยุดเล่นเกมที่มีผู้เล่นสองคน

ในการหยุดมุมมองหน้าจอแยกสำหรับเกมที่มีผู้เล่นสองคน ให้กด  (หน้าหลัก) และเลือกกิจกรรมอื่นๆ

การระบุ

ในการทำให้มีตัวเลือกการเล่นสองคนในเมนู ให้เลือก 3D ในเมนูเดียวกัน, เลือก 2D ในรายการ และกด OK

3.6 ข้อความ

หน้า 텔레텍ซ์

การเปิด텔레텍ซ์

ในการเข้าใช้텔레텍ซ์ ขณะดูแขนเนลทีวีให้กด TEXT
ในการปิด텔레텍ซ์ ให้กด TEXT อีกครั้ง

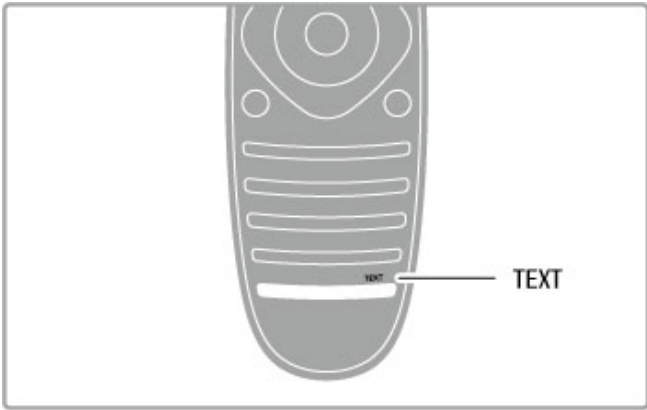

การเลือกหน้า텔레텍ซ์

ในการเลือกหน้า...

- ป้อนหมายเลขหน้าด้วยปุ่มตัวเลข
- กด ► หรือ ◀
- กด ▲ หรือ ▼
- กดปุ่มสีเพื่อเลือกหรือสลับตามด้านล่างของจอภาพ

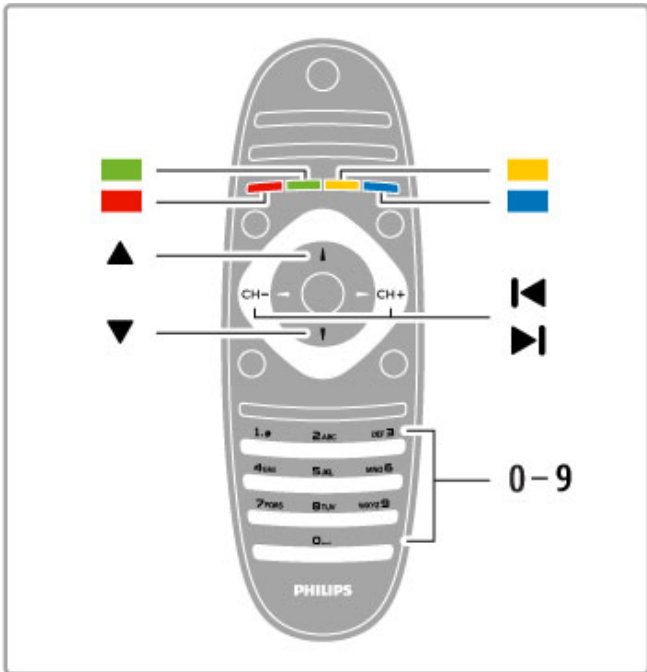

หน้า텔레텍ซ์ย่อย

หมายเลขหน้า텔레텍ซ์อาจจะมีอีกหลายหน้าย่อยได้ หมายเลขหน้าย่อยจะปรากฏขึ้นบนแถบถัดจากหมายเลขหน้าหลัก

ในการเลือกหน้าย่อย ให้กด ◀ หรือ ▶

หน้า텔레텍ซ์แบบ T.O.P.

บางสถานีถ่ายทอดนำเสนอ텔레텍ซ์แบบ T.O.P.

ในการเปิดหน้า텔레텍ซ์แบบ T.O.P. ภายใน텔레텍ซ์ให้กด ≡
OPTIONS และเลือก T.O.P.โดยรวม

การค้นหา텔레เท็กซ์

คุณสามารถเลือกค่าและสแกนหาค่าดังกล่าวที่มีทั้งหมด

เปิดหน้า텔레เท็กซ์และกด OK เลือกค่าหรือหมายเลขด้วยปุ่มการ
นาวิเกต แล้วกด OK อีกครั้งเพื่อเข้าไปยังการปรากฏซ้ำครั้งถัด
ไปของค่าหรือหมายเลขนี้ กด OK อีกครั้ง เพื่อเข้าไปยังการ
ปรากฏซ้ำครั้งถัดๆ ไป

ในการหยุดการค้นหา ให้กด ▲ จนกระทั่งไม่มีค่าใดถูกเลือกอยู่

텔레เท็กซ์จากอุปกรณ์เชื่อมต่อ

อุปกรณ์เชื่อมต่อบางชนิดที่รับแขนเนลทีวี ก็อาจจะนำเสนอ텔레
เท็กซ์ได้

ในการเปิด텔레เท็กซ์จากอุปกรณ์เชื่อมต่อ ให้กด ▲ เลือก
อุปกรณ์และกด OK ขณะที่ดูแขนเนลบนอุปกรณ์ ให้กด ≡
OPTIONS เลือก แสดงปุ่มอุปกรณ์ และเลือก ปุ่ม ≡ และกด OK
กด ◀ (ย้อนกลับ) เพื่อซ่อนปุ่มอุปกรณ์
ในการปิด텔레เท็กซ์ ให้กด ◀ (ย้อนกลับ) อีกครั้ง

ข้อความดิจิทัล (เฉพาะสหราชอาณาจักรเท่านั้น)

การถ่ายทอดทีวีดิจิทัลบางรายการมี ข้อความดิจิทัลโดยเฉพาะ
หรือบริการอินเทอร์เน็ตที่พบช่องทีวีดิจิทัล ซึ่งรวมถึงข้อความ
ปกติ โดยใช้ปุ่มหมายเลข, ปุ่มสี และปุ่มการนาวิเกต เพื่อเลือกและ
เลื่อนดู

ในการปิดข้อความดิจิทัล ให้กด ◀ (ย้อนกลับ)

ตัวเลือก텔레เท็กซ์

ใน텔레เท็กซ์ให้กด ≡ OPTIONS เพื่อเลือกตัวเลือกต่อไปนี้:

- แชนแนล
- สองจอภาพ
- T.O.P.โดยรวม
- ขยาย
- เปิดเผยแพร่
- หน้าย่อยวงจร
- ภาษา

แชนแนล

ในการหยุด การหมุนเวียน ของหน้าย่อยอัตโนมัติ ให้กด ≡
OPTIONS และเลือก แชนแนล

สองจอภาพ / เต็มจอ

ในการแสดงแขนเนลทีวีและ텔레เท็กซ์ ควบคู่กันไป ให้กด ≡
OPTIONS และเลือก สองจอภาพ เลือก เต็มจอ เพื่อเปลี่ยนกลับ
เป็นมุมมองแบบเต็มจอ

T.O.P. โดยรวม

ในการเปิด เทลเลเท็กซ์แบบ T.O.P. ให้กด ≡ OPTIONS และเลือก
T.O.P.โดยรวม

ขยาย

ในการขยายหน้า텔레เท็กซ์เพื่อความสะดวกในการอ่านมากขึ้น ให้
กด ≡ OPTIONS และเลือก ขยาย หากต้องการเลื่อนหน้าลง ให้
กด ▼ หรือ ▲

เผยแพร่

ในการยกเลิกการซ่อนข้อมูลที่ซ่อนอยู่ในหน้าเพจ ให้กด ≡
OPTIONS และเลือก เผย

หน้าย่อยวงจร

ในการรูดหน้าย่อยเมื่อมีหน้าย่อย ให้กด ≡ OPTIONS และ
เลือก หน้าย่อยวงจร

ภาษา
ในการเปลี่ยนกลุ่มตัวอักษรที่телеทัศน์ใช้แสดงผลโดยตรง ให้กด
☰ OPTIONS และเลือก ภาษา

ตั้งค่าтелеทัศน์

ภาษาтелеทัศน์
การถ่ายทอดสัญญาณทีวีดิจิตอลบางประเภทมี телеทัศน์ ภาษา
ต่างๆ มากมาย

ในการตั้งтелеทัศน์หลักและтелеทัศน์รอง ให้กด 🏠 > ตั้งค่า >
ตั้งค่าช่อง และเลือก телеทัศน์หลัก หรือ телеทัศน์รอง และเลือก
ภาษาтелеทัศน์ที่ต้องการ

телеทัศน์ 2.5

หากมี телеทัศน์ 2.5 จะให้สีจำนวนมากกว่าและให้ภาพกราฟิกที่ดี
กว่า телеทัศน์ 2.5 จะถูกเปิดใช้งานตามการตั้งค่ามาตรฐานจาก
โรงงาน

หากต้องการปิด ให้เลือก 🏠 > ตั้งค่า > ตั้งค่าทีวี > การปรับแต่ง
ตามต้องการ > телеทัศน์2.5

4 การติดตั้งอุปกรณ์

4.1 ภาพและเสียง

ภาพ

ในเมนูภาพ คุณสามารถปรับการตั้งค่าภาพทั้งหมดได้อย่างอิสระ

ในการเปิด การตั้งค่าภาพ ให้กด **⬆** > **ตั้งค่า** > **ตั้งค่าทีวี** > **ภาพ**

- ความเปรียบต่าง
ตั้งระดับความเปรียบต่างของภาพ
- ความสว่าง
ตั้งระดับความสว่างของภาพ
- สี
ตั้งระดับความอึมครึมของสี
- สีสัน
หากถ่ายทอดในระบบ NTSC สีสันจะชดเชยความผันแปรของสี
- ความคมชัด
ตั้งระดับความคมชัดความละเอียดสูง
- การลดสัญญาณรบกวน
กรองและลดสัญญาณรบกวนในภาพ
- เจดลี
ตั้งค่าสีเป็น ปกติ, อุ่น (แกมแดง) หรือ เย็น (แกมน้ำเงิน) เลือก ตั้งเอง เพื่อตั้งการตั้งค่าของคุณเองในเมนูตัวเอง
- เจดลีที่กำหนดเอง
ใช้แถบสไลด์เพื่อตั้งอุณหภูมิสีของภาพ
- Pixel Precise HD
ควบคุมการตั้งค่าขั้นสูงของ Perfect Pixel HD Engine
— Perfect Natural Motion จะลบการสั่นไหวและให้การเคลื่อนไหวที่นุ่มนวล โดยเฉพาะกับภาพยนตร์
- Clear LCD จะให้ความคมชัดของการเคลื่อนไหวที่เยี่ยมยอด, ระดับสีดำที่ตึกกว่า, ความเปรียบต่างสูงที่ปราศจากการสั่นไหว, ภาพที่ไม่มีสัญญาณรบกวน และมุมมองที่ใหญ่กว่า
- ความละเอียดขั้นสูง ให้ความคมชัดที่สูง โดยเฉพาะเส้นและคอนทัวร์ในภาพ
- Perfect contrast ตั้งระดับที่ทีวีจะปรับเสริมรายละเอียดในพื้นที่ของภาพที่มืด, ปานกลาง และสว่างโดยอัตโนมัติ
- แสงพื้นหลังไดนามิค ตั้งระดับที่สามารถลดการสิ้นเปลืองพลังงานโดยการหริ้ความเข้มของความสว่างในหน้าจอ เลือกระดับการสิ้นเปลืองพลังงานที่คุ้มค่าที่สุด หรือสำหรับภาพที่มีความเข้มของความสว่างที่ดีที่สุด
- การลดจุดรบกวน MPEG ทำให้การเคลื่อนไหวของภาพดิจิทัลนุ่มนวล
- การปรับสีให้ดีขึ้น ทำให้สีมีความสดใสมากขึ้น และปรับปรุงคุณภาพรายละเอียดในสีสว่าง
- แกมมา คือการตั้งค่าความเข้มสีและความเปรียบต่างของภาพแบบนอนลิเนียร์ ใช้แถบสไลด์เพื่อตั้งค่าแกมมา สูงขึ้นหรือต่ำลง
- โหมด PC
ปรับให้ทีวีเหมาะสมกับการตั้งค่าที่กำหนดไว้ล่วงหน้าสำหรับคอมพิวเตอร์ หากเชื่อมต่อกับคอมพิวเตอร์
- เซนเซอร์ตรวจจับแสง
ปรับการตั้งค่าภาพและ Ambilight ให้เข้ากับสถานะแสงของห้องโดยอัตโนมัติ
- รูปแบบไฟล์ภาพ
อ่าน วิธีใช้ > พื้นฐาน > ทีวี > รูปแบบภาพ

- ขอบหน้าจอ
ค่อยๆ ขยายภาพเพื่อซ่อน ขอบที่มืดเพี้ยน
- สลับภาพ
เลื่อนภาพขึ้น / ลงหรือซ้าย / ขวาด้วยปุ่มเคอร์เซอร์

เสียง

ในเมนูเสียง คุณสามารถปรับการตั้งค่าเสียงทั้งหมดได้อย่างอิสระ

ในการเปิด การตั้งค่าเสียง ให้กด **⬆** > **ตั้งค่า** > **ตั้งค่าทีวี** > **เสียง**

- Bass
ตั้งระดับของโทนเสียงต่ำ
- เสียงแหลม
ตั้งระดับของโทนเสียงสูง
- เซอร์ราวด์
ตั้งค่าเอฟเฟกต์เสียงเซอร์ราวด์จากลำโพงในตัว
- ระดับเสียงหูฟัง
ตั้งระดับเสียงสำหรับการเชื่อมต่อ หูฟังของทีวี
- ปรับระดับเสียงอัตโนมัติ
ลดความแตกต่างของระดับเสียงที่เกิดขึ้นทันที เช่นช่วงเริ่มต้นของโฆษณา หรือเมื่อเปลี่ยนจากแขนคนหนึ่ง ไปอีกแขนคนหนึ่ง
- Balance
ปรับ สมดุลของลำโพงซ้ายและขวาเพื่อให้เหมาะสมกับตำแหน่งการฟังของคุณได้ดีที่สุด

การตั้งค่า ECO

การตั้งค่า ECO จะรวมการตั้งค่าทีวีที่ช่วยเหลือนสิ่งแวดล้อมไว้ให้

ในขณะที่รับชมช่องทีวี ให้กดปุ่ม สีเขียว เพื่อเปิด การตั้งค่าEco การตั้งค่าที่ใช้งานอยู่จะถูกทำเครื่องหมาย **🌿** ไว้ กดอีกครั้งเพื่อปิด

การประหยัดไฟ

การตั้งค่า Smart picture จะตั้งภาพไปพร้อมกับ Ambilight เป็นการตั้งค่าที่ประหยัดพลังงานที่เหมาะสมที่สุด หากต้องการเปิด ให้เลือกประหยัดพลังงาน ใน การตั้งค่าEco และกด OK หากต้องการปิดการประหยัดพลังงาน ให้เลือกการตั้งค่า Smart picture อื่นๆ

ปิดหน้าจอ

หากคุณต้องการฟังเพลงเท่านั้น คุณสามารถปิดหน้าจอเพื่อเป็นการประหยัดพลังงาน เลือก ปิดหน้าจอ และกด OK หากต้องการเปิดหน้าจอกลับ ให้กดปุ่มใดก็ได้บนรีโมทคอนโทรล

เซนเซอร์ตรวจจับแสง

เซนเซอร์ตรวจจับแสงภายในตัวจะปรับภาพพร้อมกับ Ambilight ให้เข้ากับสถานะแสงของห้องโดยอัตโนมัติ หากต้องการเปิด ให้เลือกเซนเซอร์ตรวจจับแสง และกด OK หากต้องการปิด ให้กด OK อีกครั้ง

ปิดเครื่องอัตโนมัติ

หากไม่มีการกดปุ่มใดๆ บนรีโมทคอนโทรลของทีวีในระหว่างช่วง 4 ชั่วโมง ทีวีจะปิดโดยอัตโนมัติเพื่อประหยัดพลังงาน คุณสามารถปิดการปิดอัตโนมัตินี้ได้

หากคุณใช้ทีวีเป็นจอมอนิเตอร์ หรือเครื่องรับสัญญาณดิจิทัลในการดูทีวี (กล่องรับสัญญาณ - STB) แต่คุณไม่ใช้รีโมทคอนโทรลของทีวี ให้ปิดสวิตช์ปิดอัตโนมัติ

การตั้งค่า Smart

หากคุณเลือกการตั้งค่าอัจฉริยะในเมนู ADJUST คุณสามารถเปลี่ยนแปลงการตั้งค่าของการตั้งค่าอัจฉริยะที่เลือกไว้ ด้วยการตั้งค่าภาพและเสียงใน ตั้งค่า การตั้งค่าอัจฉริยะจะจดจำการเปลี่ยนแปลงของคุณไว้

การรีเซ็ตการตั้งค่าอัจฉริยะ

ในการรีเซ็ตการตั้งค่าอัจฉริยะเป็นค่าเริ่มต้น ให้เลือกการตั้งค่าอัจฉริยะที่คุณต้องการจะรีเซ็ตในเมนู ADJUST แล้วกด **▲** > ตั้งค่า > ตั้งค่าทีวี > ภาพ แล้วเลือก รีเซ็ต กด OK และยืนยัน

อ่านข้อมูลเพิ่มเติมเกี่ยวกับการใช้งานการตั้งค่า Smart picture และ Smart sound ได้ใน วิธีใช้ > พื้นฐาน > ดูทีวี > การตั้งค่า Smart picture และ Smart sound

การปรับแต่ง ISF

ใช้ประโยชน์ได้เต็มที่จากทีวี HD ของคุณด้วยการปรับแต่ง ISF โดยผู้เชี่ยวชาญด้านการปรับแต่ง ISF จะมาที่บ้านของคุณและทำการตั้งค่าภาพของทีวีให้เหมาะสมที่สุด นอกจากนี้ ผู้เชี่ยวชาญสามารถตั้งการปรับแต่ง ISF สำหรับ Ambilight ได้อีกด้วย สอบถามผู้จัดจำหน่ายสำหรับการปรับแต่ง ISF ของทีวีของคุณ



ผู้เชี่ยวชาญด้านการปรับแต่ง ISF จะจัดเก็บและล็อคการตั้งค่า ISF เป็นการตั้งค่า Smart picture 2 แบบ เมื่อการปรับแต่ง ISF เสร็จสิ้น กด **III** ADJUST เลือก Smart picture และกด OK เลือก ISF Day เพื่อรับชมทีวีในสภาพแสงสว่าง หรือเลือก ISF Night สำหรับสภาวะแสงน้อย

การปรับแต่ง ISF ทำปรับได้กับทุกกิจกรรมทุกประเภทในเมนูหน้าหลัก เช่น ดูทีวีหรือเครื่องเล่นแผ่นดิสก์ Blu-ray ที่เชื่อมต่อ

ประโยชน์ของการปรับแต่งได้แก่ . . .

- ภาพที่คมชัดและสดใสมากขึ้น
- รายละเอียดที่ดียิ่งขึ้นในส่วนที่สว่างและมืด
- สีดำที่ลึกและเข้มกว่าเดิม
- ความบริสุทธิ์และคุณภาพของสีที่ดียิ่งขึ้น
- ประหยัดพลังงาน

การตั้งค่าภาพอย่างผู้เชี่ยวชาญ

ทีวีมีการตั้งค่าภาพอย่างผู้เชี่ยวชาญบางรูปแบบมาให้เมื่อเลือก ISF กลางวัน หรือ ISF กลางคืน เมื่อยังไม่มีมีการปรับแต่ง ISF ในทีวี กด **▲** (หน้าหลัก) > ตั้งค่า > ตั้งค่าทีวี > ภาพ > ตั้งค่าผู้เชี่ยวชาญ ISF และกด OK

รีเซ็ตการตั้งค่า Smart picture

ในการรีเซ็ตการตั้งค่าอัจฉริยะเป็นค่าเริ่มต้น ให้เลือกการตั้งค่าอัจฉริยะที่คุณต้องการจะรีเซ็ตในเมนู ADJUST แล้วกด **▲** (หน้าหลัก) > ตั้งค่า > ตั้งค่าทีวี > ภาพ แล้วเลือก รีเซ็ต กด OK และยืนยัน

4.2 Ambilight

การติดตั้ง

เพื่อให้เอฟเฟกต์ Ambilight ที่ดีที่สุด :

- ปรับแสงภายในห้องแบบสลัว และให้วางตำแหน่งทีวีไม่เกิน 25 ซม. จากผนัง
- ปรับ Ambilight โดยคำนึงถึงสีของผนังที่บ้านในการตั้งค่าสีผนัง
- เพื่อให้ตัวรับสัญญาณอินฟราเรดของรีโมทคอนโทรลทำงานได้ดี โปรดจัดวางอุปกรณ์ให้ห่างจาก Ambilight

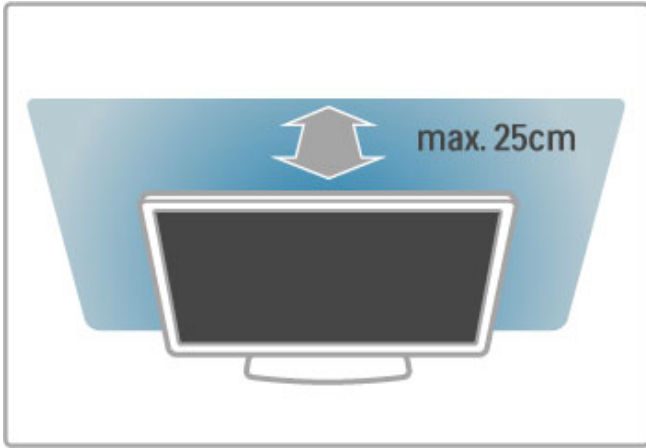

ปรับ

ในการเปิดเมนูการปรับ ให้กด **III** ADJUST หากต้องการปิด ให้กด **III** อีกครั้ง

การเปิดหรือปิด Ambilight

ในเมนูการปรับ เลือก Ambilight และกด OK เปลี่ยน Ambilight เป็น เปิด หรือ ปิด คุณยังสามารถ กด Ambilight บนทีวี

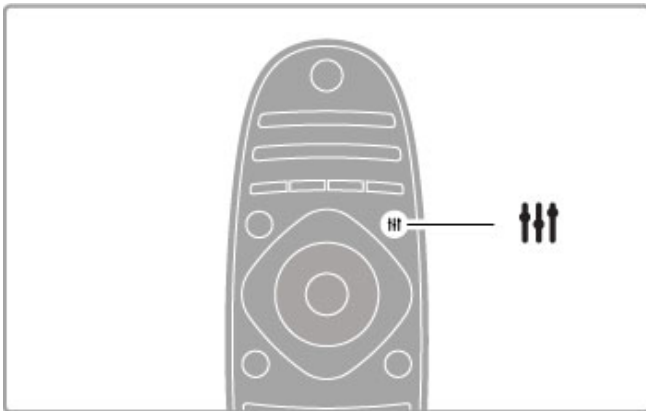

ไดนามิก Ambilight

ในเมนูการปรับ เลือก ไดนามิก Ambilight และกด OK ปรับความเร็วที่ Ambilight ตอบสนองกับภาพบนหน้าจอ

อ่านเพิ่มเติมเกี่ยวกับการตั้งค่า Ambilight อื่นๆ ใน วิธีใช้ > ตั้งค่า > Ambilight > การตั้งค่า

การตั้งค่า

มีการตั้งค่า Ambilight อื่นๆ อยู่ในเมนู การตั้งค่า Ambilight ใน ตั้งค่า หากต้องการเปลี่ยนแปลงการตั้งค่าเหล่านี้ ให้กด **🏠** และ เลือก ตั้งค่า > ตั้งค่าทีวี > Ambilight

ความสว่าง Ambilight

ในการตั้งค่าความสว่าง Ambilight ให้เลือก ความสว่าง Ambilight และ กด OK ปรับกำลังส่องสว่างของ Ambilight

สี Ambilight

ในการตั้งค่าสี Ambilight ให้เลือก สี Ambilight และกด OK เลือก ไดนามิก หาก Ambilight ตอบสนองกับภาพบนหน้าจอ หรือเลือกสีที่กำหนดไว้สีใดสีหนึ่ง เลือก ตั้งเอง หากคุณต้องการตั้งค่าที่กำหนดเฉพาะ

สีที่กำหนดเอง

ในการตั้ง สี Ambilight ของคุณเอง ให้เลือก ตั้งเอง ในเมนู สี Ambilight คุณสามารถเปิดเมนู สีที่กำหนดเอง เลือก ผสมสี เพื่อเลือกสีของคุณเอง สี Ambilight ที่กำหนดเอง เป็นการตั้งค่าที่กำหนดตายตัว (ไม่ใช่ไดนามิก)

การแบ่ง

ในการตั้งค่าต่างของระดับสี ระหว่างแสงของแต่ละข้างของทีวี ให้เลือก การแบ่ง เมื่อปิดการแบ่ง จะให้สี Ambilight ที่ไดนามิกแต่ถูกต้อง

ทีวีปิด

ในการตั้ง Ambilight ให้ค่อยๆ หรือลง และดับลงในไม่กี่วินาที หลังจากที่คุณปิดทีวี เลือก ทีวีปิด ปล่อยให้ Ambilight ค่อยๆ หรือลง และดับลงโดยสมบูรณ์ ก่อนที่คุณจะกลับมาเปิดอีกครั้ง

ห้องผ่อนคลาย

อ่านข้อมูลเพิ่มเติมเกี่ยวกับห้องผ่อนคลายได้ใน วิธีใช้ > ตั้งค่า > Ambilight > ห้องผ่อนคลาย

แสง Scenea Lounge

ในการปิด Ambilight เมื่อเปิด Scenea ให้เลือก แสง Scenea lounge และเลือก ปิด

สีผนัง

สีของผนังด้านหลังทีวีอาจจะมีผลกับเอฟเฟกต์สีของ Ambilight หากต้องการปรับให้ถูกต้อง ให้เลือกสีผนัง และเลือกสีที่เข้าคู่กับสีของผนัง Ambilight จะปรับสีให้ถูกต้องเพื่อผสมกับสีของผนังด้านหลังทีวีได้อย่างลงตัวที่สุด

แสง Lounge

เมื่อทีวีอยู่ในโหมดสแตนด์บาย คุณสามารถเปิด Ambilight และสร้างเอฟเฟกต์แสง Lounge ในห้องของคุณได้

ในการเปิด Ambilight ในขณะที่ทีวีสแตนด์บาย ให้กด Ambilight บนทีวี



ในการเปลี่ยนเฉดสีของแสง Lounge ให้กด Ambilight บนทีวีอีกครั้ง

ในการปิดแสง Lounge ให้กด Ambilight บนทีวีค้างไว้ 3 วินาที

คุณสามารถตั้งค่าเจดสีได้ในเมนูตั้งค่าเช่นกัน
ขณะที่ทีวีเปิดอยู่ ให้กด  และเลือก ตั้งค่า เลือก ตั้งค่าทีวี >
Ambilight > ห้องผ่อนคลาย เลือกเจดสีที่แสง Lounge จะเริ่มขึ้น

4.3 ช่อง

เรียงลำดับใหม่และเปลี่ยนชื่อ

คุณสามารถจัดลำดับใหม่และเปลี่ยนชื่อช่องในรายการสถานี

ในการจัดลำดับใหม่หรือเปลี่ยนชื่อแขนเนลให้อ่าน วิธีใช้ > พื้นฐาน > ดูทีวี > รายการสถานี

อัปเดตช่อง

ทีวีจะใส่แขนเนลที่ติดตั้งแล้วลงในรายการสถานี หากคุณรับช่องดิจิตอลได้ คุณสามารถตั้งให้ทีวีอัปเดตรายการที่มีแขนเนลใหม่ คุณยังสามารถเริ่มการอัปเดตรายการสถานีด้วยตัวเองอีกด้วย

อัปเดตช่องอัตโนมัติ

วันละหนึ่งครั้ง เมื่อถึงเวลา 6.00 น. ทีวีจะ อัปเดตช่องและจัดเก็บแขนเนลใหม่ๆ แขนเนลที่ว่างเปล่าจะถูกลบ โดยจะมีข้อความปรากฏเมื่อเริ่มเปิดทีวี ทีวีจะต้องสแตนด์บายในการอัปเดตช่อง

ในการปิดข้อความเมื่อเริ่มเปิด ให้กด  > ตั้งค่า > ตั้งค่าช่อง และกด OK เลือก ติดตั้งแขนเนล > ข้อความการอัปเดตช่อง และเลือก ปิด

ในการปิดอัปเดตช่องอัตโนมัติ ให้กด  > ตั้งค่า > ตั้งค่าช่อง และกด OK เลือก ติดตั้งแขนเนล > อัปเดตช่องอัตโนมัติ และเลือก ปิด

เริ่มการอัปเดต

ในการเริ่มการอัปเดตด้วยตนเอง ให้กด  > ตั้งค่า > ค้นหาช่อง และกด OK เลือก อัปเดตช่อง และกด OK กด เริ่ม การอัปเดต อาจจะใช้เวลาสองถึงสามนาที ให้ปฏิบัติตามคำแนะนำที่ปรากฏบนหน้าจอ

ติดตั้งช่องใหม่

ติดตั้งช่องใหม่

ในการติดตั้งช่องอีกครั้งเท่านั้น ให้กด  > ตั้งค่า > ค้นหาช่อง > ติดตั้งช่องอีกครั้ง และกด OK เลือก DVB-T หรือ DVB-C การค้นหาช่องอาจจะใช้เวลาสองถึงสามนาที ให้ปฏิบัติตามคำแนะนำที่ปรากฏบนหน้าจอ

การติดตั้งแบบเต็มรูปแบบ

ในการติดตั้งทีวีแบบเต็มรูปแบบซ้ำ กด  > ตั้งค่า > ตั้งค่าทีวี > ติดตั้งทีวีใหม่ และกด OK การติดตั้งจะใช้เวลาเพียง 2-3 นาที ให้ปฏิบัติตามคำแนะนำที่ปรากฏบนหน้าจอ

คุณสามารถจัดลำดับใหม่และเปลี่ยนชื่อช่องในรายการสถานี

คัดลอกรายการสถานี

การคัดลอก รายการสถานีเป็นการใช้งานสำหรับตัวแทนจำหน่าย และผู้ใช้ที่มีความชำนาญ

จากการคัดลอกรายการสถานี คุณสามารถคัดลอกช่องที่ติดตั้งไว้ในทีวีไปสู่วี Philips ในรุ่นเดียวกัน และยังช่วยให้คุณไม่ต้องเสียเวลานานในการค้นหาช่องและยังสามารถตั้งค่ารายการสถานีล่วงหน้าได้อีกด้วย โดยรายการช่องจะอยู่ในรูปแบบไฟล์ขนาดที่สามารถใช้กับอุปกรณ์หน่วยความจำ USB ทุกชนิด

เงื่อนไข

- ทีวีทั้งสองต้องเป็นรุ่นจากปีเดียวกัน
- ทีวีทั้งสองจะต้องมีค่าลงท้ายของประเภทผลิตภัณฑ์เดียวกัน สำหรับรุ่น DVB (H, K, M, T หรือ D/00) ในหมายเลขประเภท และเป็นทีวีที่ได้รับการติดตั้งในประเทศเดียวกัน

- ทีวีทั้งสองต้องมีฮาร์ดแวร์ประเภทเดียวกัน ตรวจสอบประเภทฮาร์ดแวร์บนป้ายระบุข้อมูลทีวีที่ด้านหลังของทีวี ซึ่งโดยปกติจะระบุไว้ว่า

Q . . . LA

- ทีวีทั้งสองต้องมีเวอร์ชันซอฟต์แวร์ที่ใช้งานร่วมกันได้ เมื่อคุณอัปเดต ข้อความบนหน้าจอจะเตือนคุณหากเวอร์ชันซอฟต์แวร์ไม่สามารถใช้งานร่วมกันได้

คัดลอกรายการสถานี

1 เปิดสวิตช์ทีวีซึ่งมีช่องที่ติดตั้ง แล้วเสียบอุปกรณ์หน่วยความจำ USB

2 กด  > ตั้งค่า > ตั้งค่าทีวี > ปรับแต่งตามต้องการ > คัดลอกรายการสถานี > คัดลอกไปที่ USB และกด OK ในการคัดลอกรายการสถานีจากทีวีเครื่องนี้ คุณอาจได้รับการขอให้ป้อนรหัส PIN ของทีวีที่คุณป้อนระหว่างติดตั้ง

3 เมื่อเสร็จสิ้นการคัดลอก ให้ถอดอุปกรณ์หน่วยความจำ USB

คุณสามารถอัปเดตรายการสถานีที่คัดลอกไว้ไปที่ทีวี Philips เครื่องอื่น

อัปเดตรายการสถานี

ไปที่ทีวีที่ยังไม่ได้ติดตั้ง



1 เสียบปลั๊กไฟเพื่อเริ่มการติดตั้งและเลือกภาษาและประเทศ คุณสามารถข้ามการค้นหาช่องเพื่อเสร็จสิ้นการติดตั้ง

2 เสียบอุปกรณ์หน่วยความจำ USB ที่มีรายการสถานีของทีวีเครื่องอื่น

3 ในการเริ่มอัปเดตรายการสถานี กด  > ตั้งค่า > ตั้งค่าทีวี > ปรับแต่งตามต้องการ > คัดลอกรายการสถานี > คัดลอกไปที่ทีวี และกด OK คุณอาจได้รับการขอให้ป้อนรหัส PIN ของทีวีของทีวีเครื่องนี้

4 ทีวีจะแจ้งเตือนหากรายการสถานีคัดลอกไปที่ทีวีเสร็จสมบูรณ์แล้ว ให้ถอดอุปกรณ์หน่วยความจำ USB

ไปที่ทีวีที่ได้รับการติดตั้งแล้ว

1 ตรวจสอบการตั้งค่าประเทศของทีวี (ในการตรวจสอบการตั้งค่านี้ กด  > ตั้งค่า > ค้นหาช่อง > ติดตั้งช่องอีกครั้ง และกด OK จากนั้นกด  (ย้อนกลับ) แล้วกด ยกเลิก เพื่อค้นหาช่อง)

หากประเทศถูกต้อง ให้ดำเนินการต่อในขั้นตอนที่ 2 ด้านล่างนี้

หากประเทศไม่ถูกต้อง คุณจำเป็นต้องเริ่มการติดตั้งซ้ำ ในการเริ่มการติดตั้งซ้ำ กด  > ตั้งค่า > ตั้งค่าทีวี > ติดตั้งทีวีใหม่ และกด OK เลือกประเทศที่ถูกต้องและข้ามการค้นหาช่องเพื่อเสร็จสิ้นการติดตั้ง เมื่อเสร็จสิ้นแล้ว ให้กลับไปขั้นตอนที่ 2

2 เสียบอุปกรณ์หน่วยความจำ USB ที่มีรายการสถานีของทีวีเครื่องอื่น

3 ในการเริ่มอัปเดตรายการสถานี กด  > ตั้งค่า > ตั้งค่าทีวี > ปรับแต่งตามต้องการ > คัดลอกรายการสถานี > คัดลอกไปที่ทีวี และกด OK คุณอาจได้รับการขอให้ป้อนรหัส PIN ของทีวีของทีวีเครื่องนี้

4 ทีวีจะแจ้งเตือนหากรายการสถานีคัดลอกไปที่ทีวีเสร็จสมบูรณ์แล้ว ให้ถอดอุปกรณ์หน่วยความจำ USB

DVB-T หรือ DVB-C

หากมีตัวรับสัญญาณของทั้งระบบ DVB-T และ DVB-C ในประเทศของคุณ และหากทีวีรุ่นนี้พร้อมรับสัญญาณ DVB-T และ DVB-C สำหรับประเทศของคุณ คุณจะต้องเลือกสัญญาณใดสัญญาณหนึ่งระหว่างการติดตั้งช่อง

หากคุณต้องการเปลี่ยนการตั้งค่า DVB เพื่อเริ่มติดตั้งช่องใหม่ กด **⬆** > ตั้งค่า > ตั้งค่าช่อง และกด OK จากนั้นเลือก ติดตั้ง แชนเนล > เสออากาศหรือเคเบิล DVB และกด OK จากนั้นเลือก การตั้งค่า DVB ที่คุณต้องการ

การติดตั้งช่อง DVB-C
เพื่ออำนวยความสะดวกในการใช้งาน การตั้งค่า DVB-C ทั้งหมดจะตั้งค่าอัตโนมัติ หากผู้ให้บริการ DVB-C ให้ค่า DVB-C เฉพาะ เช่น การจัดอันดับ สัญญาณหรือความถี่ ให้ป้อนเมื่อทีวีขอค่าเหล่านี้ระหว่างการติดตั้ง

DVB-T + DVB-C
คุณสามารถตั้งค่าทีวีของคุณสำหรับ DVB-T และ DVB-C โดยการติดตั้งระบบหนึ่งก่อนแล้วตามด้วยอีกระบบ เมื่อติดตั้งทั้งสองระบบเสร็จแล้ว รายการสถานีจะแสดงทั้งช่อง DVB-T และ DVB-C

คุณภาพการรับ

หากคุณรับช่องดิจิตอล คุณสามารถตรวจสอบคุณภาพและความแรงสัญญาณของช่องได้ หากคุณใช้เสออากาศ คุณสามารถจัดตำแหน่งเสออากาศเพื่อให้การรับสัญญาณดีขึ้น

ในการตรวจสอบ คุณภาพการรับ ช่องช่องดิจิตอล ให้เปลี่ยนเป็นช่องดังกล่าวและกด **⬆** > ตั้งค่า > ตั้งค่าช่อง และกด OK จากนั้นเลือก ติดตั้งแชนเนล > ดิจิตอล : ทดสอบการรับสัญญาณ และกด OK

ความถี่ดิจิตอลจะแสดงสำหรับช่องนี้ หากการรับสัญญาณไม่ดี คุณสามารถจัดตำแหน่งเสออากาศ ในการตรวจสอบคุณภาพสัญญาณของความถี่นี้อีกครั้ง เลือก ค้นหา และกด OK

ในการป้อนความถี่ดิจิตอลเฉพาะด้วยตนเอง เลือกความถี่ วางลูกศรบนหมายเลข ▶ และ ◀ และเปลี่ยนหมายเลขเป็น ▲ และ ▼ ในการตรวจสอบความถี่ เลือก ค้นหา และกด OK

หากคุณใช้ DVB-C เพื่อรับช่องต่างๆ จะมีตัวเลือก โหมดการจัดอันดับสัญญาณ และการจัดอันดับสัญญาณ สำหรับโหมดการจัดอันดับสัญญาณ เลือก อัตโนมัติ นอกเสียจากว่าผู้ให้บริการเคเบิลให้ค่าการจัดอันดับสัญญาณเฉพาะกับคุณ ส่วนการป้อนค่าการจัดอันดับสัญญาณ ให้ใช้ปุ่มตัวเลข

ติดตั้งด้วยตนเอง — อะนาล็อก

สามารถหาช่องทีวีอะนาล็อกด้วยตนเองในแบบที่ละช่อง

ในการติดตั้งช่องอะนาล็อกด้วยตนเอง กด **⬆** > ตั้งค่า > ตั้งค่าช่อง และกด OK จากนั้นเลือก ติดตั้งแชนเนล > อะนาล็อก : ติดตั้งด้วยตนเอง และกด OK

1 ระบบ

ในการตั้งค่าระบบทีวี เลือก ระบบ และกด OK จากนั้นเลือก ประเทศของคุณหรือประเทศที่คุณอยู่ในขณะนี้

2 ค้นหาช่อง

ในการค้นหาช่อง เลือก ค้นหาช่อง และกด OK จากนั้นเลือก ค้นหา และกด OK คุณยังสามารถป้อนความถี่ได้ด้วยตนเอง หากการรับสัญญาณไม่ดี กด ค้นหา อีกครั้ง หากคุณต้องการจัดเก็บช่อง เลือก เสร็จ และกด OK

3 ค้นหาคลื่น

ในการค้นหาคลื่นช่อง เลือก ค้นหาคลื่น และกด OK คุณสามารถค้นหาคลื่นช่องด้วยกับ ▲ หรือ ▼ หากคุณต้องการจัดเก็บช่องที่พบ เลือก เสร็จ และกด OK

4 จัดเก็บ

คุณสามารถจัดเก็บช่องบนหมายเลขช่องปัจจุบันหรือเป็นหมายเลขช่องใหม่ เลือก จัดเก็บช่องปัจจุบัน หรือ จัดเก็บเป็นช่องใหม่

คุณสามารถทำซ้ำขั้นตอนเหล่านี้จนกว่าคุณจะพบช่องทีวีอะนาล็อกที่มีทั้งหมด

ตั้งค่านาฬิกา

ในบางประเทศ การกระจายเสียงแบบดิจิตอลไม่ได้ส่ง UTC ซึ่งเป็นข้อมูลเวลาสากลเชิงพิกัด ทำให้การเปลี่ยนการปรับเวลาตามฤดูกาลอัตโนมัติอาจถูกข้ามไปและทีวีอาจแสดงเวลาที่ผิดถูกต้อง

ในการแก้ไข นาฬิกาทีวี กด **⬆** > ตั้งค่า > ตั้งค่าทีวี > ปรับแต่งตามต้องการ > นาฬิกา และเลือก ขึ้นอยู่กับประเทศ จากนั้นเลือก การปรับเวลาตามฤดูกาลอัตโนมัติ และเลือกการตั้งค่าที่เหมาะสมในการตั้งเวลาและวันที่ด้วยตนเอง เลือก กำหนดเอง จากนั้นเลือก เวลา หรือ วันที่

4.4 เครือข่าย

ประโยชน์

เบรลส์ PC

หากคุณเชื่อมต่อทีวีเข้ากับเครือข่ายภายในบ้าน คุณสามารถเล่นภาพ เพลง และวิดีโอจากคอมพิวเตอร์หรืออุปกรณ์เก็บข้อมูลของคุณ เมื่อติดตั้งเครือข่ายบนทีวีแล้ว คุณสามารถค้นหาและเล่นไฟล์จาก PC ของคุณ ได้บนหน้าจอทีวี

Net TV

หากคุณเชื่อมต่อทีวีเข้ากับเครือข่ายภายในบ้านที่มีการเชื่อมต่ออินเทอร์เน็ต คุณสามารถเชื่อมต่อทีวีเข้ากับ Net TV โดย Net TV มีบริการอินเทอร์เน็ตและเว็บไซต์ที่ออกแบบมาเพื่อทีวีของคุณ โดยคุณสามารถเล่นเพลงและวิดีโอ ค้นหาข้อมูล เข้าภาพยนตร์ และอื่นๆ อีกมากมาย เมื่อติดตั้งเครือข่ายบนทีวีแล้ว คุณสามารถเพลิดเพลินกับประสบการณ์อินเทอร์เน็ตที่ยืดเยื้อที่สุดได้จากทีวีของคุณเอง

อินเทอร์เน็ตพีทีวี

จากการเชื่อมต่ออินเทอร์เน็ตเข้ากับทีวีนั้น คุณสามารถเพลิดเพลินไปกับสิทธิประโยชน์ครบถ้วนของอินเทอร์เน็ตพีทีวี เนื่องจากระบบต่างๆ เช่น HbbTV, MHP และอื่นๆ จะติดต่อกับทีวีผ่านเครือข่ายอินเทอร์เน็ต

Wi-Fi MediaConnect

ด้วย Wi-Fi MediaConnect คุณจะสามารถเรียกดู (แสดง) หน้าจอ PC บนทีวีได้แบบไร้สาย โดยการเริ่มใช้งาน Wi-Fi MediaConnect จาก PC ของคุณ

สิ่งที่คุณต้องมี

ในการเชื่อมต่อทีวีเข้ากับ เครือข่ายภายในบ้าน และ อินเทอร์เน็ต คุณจะต้องมีเราเตอร์ของเครือข่ายภายในบ้านของคุณ โดยจะต้องตั้งค่าเราเตอร์ให้เปิดเป็นเซิร์ฟเวอร์ DHCP ไว้ในการใช้เราเตอร์กับการเชื่อมต่ออินเทอร์เน็ตความเร็วสูง (บรอดแบนด์) คุณสามารถเชื่อมต่อทีวีได้ทั้งแบบไร้สายและมีสาย

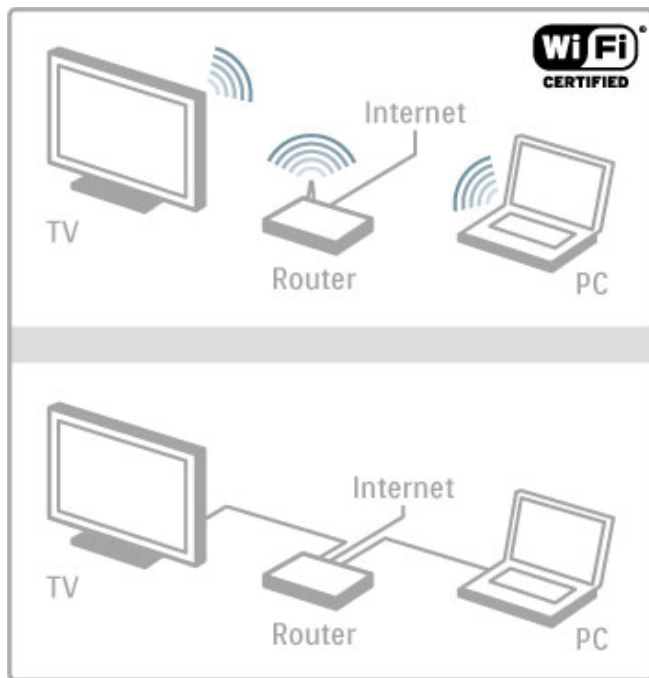

หากคุณใช้การเชื่อมต่อด้วยสายกับ เราเตอร์ คุณต้องใช้สายเครือข่าย (อีเทอร์เน็ต)

ทีวีใช้โปรโตคอลที่ได้รับการรับรอง DLNA คุณสามารถใช้กับคอมพิวเตอร์ที่ใช้ระบบปฏิบัติการ Microsoft Windows XP, Vista หรือ Windows 7 รวมถึง Intel Mac OSX หรือ Linux ได้ทันที

ค้นหาไฟล์ใน PC ของคุณ

ในการเลือกไฟล์จาก PC ของคุณบนหน้าจอ คุณต้องมีซอฟต์แวร์มีเดียเซิร์ฟเวอร์ล่าสุดในคอมพิวเตอร์ของคุณ เช่น Windows Media Player 11 หรือใกล้เคียง โดยในการค้นหาไฟล์บนทีวี ซอฟต์แวร์มีเดียเซิร์ฟเวอร์บางโปรแกรมอาจได้รับการตั้งค่าเพื่อแบ่งปันไฟล์ของ PC กับทีวี

ค้นหารายการของซอฟต์แวร์มีเดียเซิร์ฟเวอร์ที่รองรับใน วิธีใช้ > ข้อมูลจำเพาะผลิตภัณฑ์ > มัลติมีเดีย

การติดตั้งแบบไร้สาย

เปิดสวิตช์เราเตอร์ของคุณก่อนที่จะเริ่มการติดตั้งเครือข่าย

ในการเริ่ม การติดตั้งเครือข่ายไร้สาย กด เลือก ตั้งค่า > เชื่อมต่อกับเครือข่าย และกด OK จากนั้นปฏิบัติตามคำแนะนำที่ปรากฏบนหน้าจอ

WPS - Wi-Fi Protected Setup

หากเราเตอร์ของคุณมี WPS (การตั้งค่าการป้องกัน Wi-Fi) ไปที่ เราเตอร์และกดปุ่ม WPS จากนั้นย้อนกลับที่ทีวีภายใน 2 นาที ให้เลือก WPS และกด OK ทีวีจะเชื่อมต่อกับเครือข่ายของคุณโดยการดำเนินการนี้จะใช้เวลาประมาณ 2 นาทีเพื่อเสร็จสิ้นการติดตั้ง

เราเตอร์ไร้สายรุ่นใหม่ส่วนใหญ่มีระบบ WPS และมีโลโก้ WPS ด้วยเช่นกัน โดยระบบ WPS ใช้ การเข้ารหัสรักษาความปลอดภัย WPA และไม่สามารถใช้ร่วมกับอุปกรณ์บนเครือข่ายของคุณที่ใช้ การเข้ารหัสรักษาความปลอดภัย WEP ได้ หากคุณยังต้องการ อุปกรณ์ WEP นี้ในเครือข่าย ให้ติดตั้งโดยเลือก สแกน > มาตรฐาน

สแกนหาเราเตอร์

หากคุณมีเราเตอร์หลายเครื่องในเครือข่ายของคุณ คุณสามารถเลือกเครือข่ายที่ต้องการได้ ในการเลือกเราเตอร์สำหรับเครือข่ายเฉพาะ กด สแกน ในหน้าแรกของการติดตั้ง เราเตอร์ที่มีระบบ WPS และที่มีสัญญาณแรกที่สุดจะแสดงเป็นอันดับแรกในรายการ

เลือกเราเตอร์ที่คุณต้องการและกด WPS หากเราเตอร์มี WPS หรือกด รหัส PIN หากคุณสามารถป้อนรหัส PIN ในซอฟต์แวร์เราเตอร์เพื่อเชื่อมต่อ หรือกด มาตรฐาน เพื่อป้อนคีย์การเข้ารหัสด้วยตนเอง

รหัส PIN

ในการสร้างการเชื่อมต่อที่ปลอดภัยด้วยรหัส PIN เลือก รหัส PIN และกด OK จดหมายเลขรหัส PIN 8 หลักที่แสดงและป้อนลงในซอฟต์แวร์เราเตอร์บน PC ของคุณ ให้ดูคู่มือเราเตอร์ว่าต้องป้อนรหัส PIN ในส่วนใด

มาตรฐาน

ในการป้อนคีย์ การเข้ารหัส (รหัสความปลอดภัย) ด้วยตนเอง เลือก มาตรฐาน และกด OK หากคุณมีรหัสรักษาความปลอดภัย WPA บนเราเตอร์ของคุณ ให้รหัสชุดตัวอักษรด้วยรีโมทคอนโทรล ในการเลือกแป้นพิมพ์บนหน้าจอ เลือกฟิลต์ป้อนข้อความ จากนั้น กด OK

หากคุณมี การเข้ารหัสรักษาความปลอดภัย WEP ทีวีจะขอคีย์การเข้ารหัสในรูปแบบรหัสเลขฐานสิบหก โดยสามารถค้นหารหัสเลขฐานสิบหกนี้ได้บน PC ของคุณ ให้จดรหัสแรกในรายการรหัส WEP และป้อนรหัสลงในทีวีด้วยรีโมทคอนโทรล หากทีวียอมรับรหัสความปลอดภัย ก็จะสามารถเชื่อมต่อกับเราเตอร์ไร้สายได้

Wi-fi Media Connect

ด้วย Wi-Fi MediaConnect คุณสามารถเรียกดู (แสดง) หน้าจอ PC บนทีวีได้แบบไร้สาย และคุณสามารถดาวน์โหลดซอฟต์แวร์ได้แบบไม่เสียค่าใช้จ่ายผ่าน CD-ROM ที่มาพร้อมกับ Wi-Fi MediaConnect โดย Wi-Fi MediaConnect สามารถใช้งานกับ PC เท่านั้น

สิ่งที่คุณต้องมี

ในการใช้ Wi-Fi MediaConnect คุณต้องเชื่อมต่อทีวีเข้ากับเครือข่ายภายในบ้านของคุณ และคุณต้องมีเราเตอร์ไร้สาย อ่านข้อมูลเพิ่มเติมเกี่ยวกับการเชื่อมต่อกับเครือข่ายได้ใน วิธีใช้ > ตั้งค่า > เครือข่าย

ติดตั้ง Wi-Fi MediaConnect

1 ใส่แผ่น CD-ROM ของ Wi-Fi MediaConnect ลงใน PC ของคุณ
2 PC ของคุณจะเรียกใช้เบราว์เซอร์อินเทอร์เน็ตและเปิดเพจดาวน์โหลด Wi-Fi MediaConnect - www.philips.com/wifimediaconnect โดยคุณสามารถตรวจสอบข้อกำหนดที่จำเป็นของ PC ได้เว็บไซต์

3 ป้อนรหัสที่พิมพ์บนของ CD-ROM

4 คลิกปุ่ม 'ดาวน์โหลดทันที' เพื่อดาวน์โหลดซอฟต์แวร์ Wi-Fi MediaConnect ฟรี

5 เมื่อดาวน์โหลดเสร็จสิ้น ให้เริ่มไฟล์ 'Wi-Fi MediaConnect_setup.exe' โปรดทำตามคำแนะนำบนหน้าจอ

ชื่อเครือข่ายทีวี

หากคุณมีทีวีมากกว่าหนึ่งเครื่องในเครือข่ายภายในบ้านของคุณ คุณสามารถเปลี่ยนชื่อทีวีเครื่องนี้ได้ ในการเปลี่ยนชื่อ ทีวี ในเครือข่าย กด  > ตั้งค่า > ตั้งค่าเครือข่าย จากนั้นเลือก ชื่อเครือข่ายทีวี ในการป้อนชื่อ กด ตกลง เพื่อเปิดแป้นพิมพ์บนหน้าจอหรือใช้ปุ่มกึ่งรีโมทคอนโทรล

ในการใช้ Wi-Fi MediaConnect บน PC ของคุณ อ่าน วิธีใช้ > Smart TV > วิดีโอ ภาพ และเพลง > Wi-Fi MediaConnect

ข้อกำหนดของ PC

Windows XP, Vista, Windows 7 (PC เท่านั้น)

ข้อกำหนดขั้นต่ำของ PC

- Intel® Pentium Core™ 2 Duo 1.8GHz
- 512MB RAM
- พื้นที่ว่างบนฮาร์ดดิสก์ 200MB
- Wi-Fi 802.11g
- การเชื่อมต่ออินเทอร์เน็ตบรอดแบนด์

ข้อกำหนดที่แนะนำของ PC

- Intel® Pentium Core™ 2 Duo 2.1GHz
- 1GB RAM
- พื้นที่ว่างบนฮาร์ดดิสก์ 200MB
- Wi-Fi 802.11n สำหรับเราเตอร์และ PC
- การเชื่อมต่ออินเทอร์เน็ตบรอดแบนด์

การติดตั้งแบบมีสาย

เชื่อมต่อเราเตอร์เข้ากับทีวีและเปิดสวิตซ์เราเตอร์ก่อนเริ่มการติดตั้ง เครือข่าย

ในการเริ่มการติดตั้งเครือข่าย กด  เลือก ตั้งค่า > เชื่อมต่อกับเครือข่าย และกด OK ปฏิบัติตามคำแนะนำที่ปรากฏบนหน้าจอ

ทีวีจะค้นหาการเชื่อมต่อเครือข่ายอย่างต่อเนื่อง โดยเราเตอร์จะต้องตั้งค่าเปิดเป็นเซิร์ฟเวอร์ DHCP

หากระบบร้องขอ ให้ยอมรับข้อตกลงสิทธิ์การใช้งานของผู้ใช้

อ่านข้อมูลเพิ่มเติมเกี่ยวกับการเชื่อมต่อใน วิธีใช้ > การเชื่อมต่อ > เครือข่าย > เชื่อมต่อด้วยสาย

การตั้งค่าเครือข่าย

ในการเปิดการตั้งค่าเครือข่าย กด  > ตั้งค่า > ตั้งค่าเครือข่าย และกด OK

คุณสามารถดูประเภทเครือข่าย, IP และ MAC แอดเดรส, ความแรงของสัญญาณ ความเร็ว และวิธีการเข้ารหัส และอื่นๆ คุณสามารถตั้งค่า DHCP และ Auto IP, การตั้งค่าการกำหนดค่า IP, DMR และชื่อเครือข่ายของ TV

4.5 อุปกรณ์

EasyLink HDMI-CEC

ด้วย EasyLink HDMI-CEC ทีวีและอุปกรณ์ที่เชื่อมต่อของคุณสามารถทำงานด้วยกันได้ คุณสามารถใช้รีโมทคอนโทรลของทีวีเพื่อใช้งานอุปกรณ์ EasyLink อุปกรณ์ต้องเชื่อมต่อโดยใช้สาย HDMI โดยอุปกรณ์ต่างๆ ที่มี EasyLink จะปรากฏโดยอัตโนมัติในเมนูหลัก

การติดตั้งอุปกรณ์

ทีวีจะมาพร้อมกับ EasyLink ที่เปิดไว้แล้ว ตรวจสอบให้แน่ใจว่าการตั้งค่า HDMI-CEC ทั้งหมดได้รับการตั้งค่าอย่างเหมาะสมกับอุปกรณ์ EasyLink ที่เชื่อมต่อ โดย EasyLink อาจใช้งานไม่ได้กับอุปกรณ์จากยี่ห้ออื่น

ปิด EasyLink RC

หากคุณไม่ต้องการใช้งานอุปกรณ์ด้วยรีโมทคอนโทรลของทีวี คุณสามารถปิดการใช้งาน EasyLink รีโมทคอนโทรลได้ กดหน้าหลัก  > ตั้งค่า > ตั้งค่าทีวี และเลือก EasyLink > EasyLink รีโมทคอนโทรล และเลือก ปิด

ปิด EasyLink

ในการปิด EasyLink อย่างสมบูรณ์ กด หน้าหลัก  > ตั้งค่า > ตั้งค่าทีวี และเลือก EasyLink > เปิด/ปิด EasyLink และเลือก ปิด

HDMI-CEC ของแบรนด์อื่นๆ

ฟังก์ชันการทำงานของ HDMI-CEC มีหลากหลายชื่อในแบรนด์ต่างๆ กัน ยกตัวอย่างเช่น Anynet, Aquos Link, Bravia Theatre Sync, Kuro Link, Simplink และ Viera Link โดยอาจไม่สามารถใช้ร่วมกับ EasyLink ได้ทุกแบรนด์

อ่านเพิ่มเติมเกี่ยวกับการใช้ EasyLink ใน วิธีใช้ > พื้นฐาน > รีโมทคอนโทรล > ควบคุมอุปกรณ์ต่างๆ

เพิ่มอุปกรณ์ใหม่

อุปกรณ์ที่เชื่อมต่อกับ EasyLink HDMI-CEC จะแสดงกิจกรรมในเมนูหน้าหลัก โดยอัตโนมัติ อุปกรณ์เครื่องเดียวสามารถเพิ่มกิจกรรมได้หลากหลาย และอุปกรณ์จะต้องเชื่อมต่อกับสาย HDMI หากอุปกรณ์ที่เชื่อมต่อของคุณไม่ปรากฏในเมนูหน้าหลัก แสดงว่า EasyLink บนอุปกรณ์อาจปิดอยู่

หากอุปกรณ์ที่เชื่อมต่อของคุณไม่มี EasyLink หรือไม่ได้เชื่อมต่อด้วยสาย HDMI คุณต้องเพิ่มด้วยตนเองโดยใช้ เพิ่มอุปกรณ์ของคุณ ในเมนูหน้าหลัก

เพิ่มอุปกรณ์ของคุณ

ในเมนูหน้าหลัก เลือก เพิ่มอุปกรณ์ของคุณ และกด OK ทำตามคำแนะนำบนหน้าจอ ทีวีจะขอให้คุณเลือกอุปกรณ์และการเชื่อมต่อกับอุปกรณ์ที่เชื่อมต่อในตอนนี้ อุปกรณ์หรือกิจกรรมถูกเพิ่มในเมนูหน้าหลักแล้ว

เปลี่ยนชื่ออุปกรณ์

ในการเปลี่ยนชื่ออุปกรณ์ในเมนูหน้าหลัก เลือกอุปกรณ์และกด  OPTIONS และเลือก เปลี่ยนชื่อ ให้ปุ่มกดบนรีโมทคอนโทรลเช่นเดียวกับการส่ง SMS/ส่งข้อความเพื่อป้อนชื่อใหม่หรือกด OK เพื่อเปิดเป็นพิมพ์บนหน้าจอ

ลบอุปกรณ์

ในการลบอุปกรณ์หรือกิจกรรมจากเมนูหน้าหลัก เลือกรายการและกด  OPTIONS จากนั้นเลือก ลบอุปกรณ์นี้

หากอุปกรณ์หรือกิจกรรมยังปรากฏอยู่บนเมนูหน้าหลัก หลังจากที่คุณลบไปแล้ว ให้ปิดการตั้งค่า EasyLink บนอุปกรณ์เพื่อป้องกันไอคอนไม่ให้ถูกเพิ่มโดยอัตโนมัติอีกครั้ง

การติดตั้งอุปกรณ์ / อุปกรณ์

การซิงค์เสียงกับวิดีโอ

ด้วยการเชื่อมต่อโฮมเธียเตอร์ (HTS) กับทีวี ภาพบนทีวีและเสียงจาก HTS จะได้รับการซิงโครไนซ์ โดยเนื้อหาที่ไม่ตรงกันจะปรากฏขึ้นในฉากที่มีการพูดคุย โดยเสียงพูดจะจบก่อนที่ปากของตัวละครจะหยุด

การซิงค์เสียงกับวิดีโออัตโนมัติ

ระบบโฮมเธียเตอร์ของ Philips รุ่นล่าสุด เสียงกับวิดีโอจะซิงค์กันโดยอัตโนมัติและถูกต้องทุกครั้ง

ดีเลย์การซิงค์เสียง

ระบบโฮมเธียเตอร์อื่นอาจต้องปรับดีเลย์การซิงค์เสียงเพื่อซิงโครไนซ์กับเสียงกับภาพ ใน HTS ให้เพิ่มค่าดีเลย์จนกว่าภาพและเสียงเข้ากัน อาจต้องใช้ค่าดีเลย์ 180ms อ่านคู่มือคู่มือผู้ใช้ HTS

การตั้งค่าค่าดีเลย์บน HTS คุณต้องปิด ดีเลย์สัญญาณเสียงออกบนทีวีหาก HTS ตั้งค่าดีเลย์เหมือนกันสำหรับเสียงเข้าทั้งหมด ในการปิดดีเลย์สัญญาณเสียงออก กด  และเลือก ตั้งค่า > ตั้งค่าทีวี > การปรับแต่งตามต้องการ > ดีเลย์สัญญาณเสียงออก เลือก ปิด และกด OK

หากคุณไม่สามารถตั้งค่าดีเลย์บน HTS หรือการตั้งค่าสูงสุดไม่เพียงพอ คุณสามารถปิดการประมวลผลภาพ Perfect Natural Motion ของทีวีได้ ในการปิด Perfect Natural Motion กด  และเลือก ตั้งค่าทีวี > ภาพ > Perfect Natural Motion เลือก ปิด และกด OK

การย้ายบทบรรยายอัตโนมัติ

หากคุณเล่นแผ่นดิสก์ DVD หรือ Blu-ray ในเครื่องเล่นของ Philips รุ่นล่าสุด ทีวีสามารถย้ายบทบรรยายขึ้นข้างบนได้ คุณสามารถมองเห็นบทบรรยายได้ไม่ว่าจะเลือกรูปแบบไฟล์ภาพแบบใด ทีวีมาพร้อมกับการเปิดการย้ายบทบรรยายอัตโนมัติ

ในการปิดการย้ายบทบรรยายอัตโนมัติ กด  > ตั้งค่า > ตั้งค่าทีวี > EasyLink > การย้ายบทบรรยายอัตโนมัติ เลือก ปิด

Pixel Plus link

อุปกรณ์อื่นบางชนิด เครื่องเล่นแผ่นดิสก์ DVD หรือ Blu-ray อาจมีการประมวลผลคุณภาพของภาพของตัวอุปกรณ์เอง เพื่อเป็นการหลีกเลี่ยงไม่ให้คุณภาพของภาพเสียอันเนื่องมาจากสัญญาณรบกวนการประมวลผลทีวี ควรปิดใช้งานการประมวลผลของอุปกรณ์เหล่านี้ ทีวีมาพร้อมกับการเปิด Pixel Plus link และปิดใช้งานการประมวลผลคุณภาพของภาพของอุปกรณ์ Philips ที่เชื่อมต่อกับทีวีล่าสุด

ในการปิด Pixel Plus link กด  > ตั้งค่า > ตั้งค่าทีวี > EasyLink > Pixel Plus link เลือก ปิด

4.6 การเข้าใช้ทั่วไป

เปิด

เมื่อเปิดการเข้าใช้ทั่วไป ที่วีดูถูกตั้งค่าสำหรับผู้ที่มีความบกพร่องทางสายตาและการได้ยิน

เปิด

หากคุณไม่เปิด การเข้าใช้ทั่วไป ในระหว่างการติดตั้ง คุณสามารถเปิดได้ในการตั้งค่า

ในการเปิดการเข้าใช้ทั่วไป กด  > ตั้งค่า > ตั้งค่าทีวี > การปรับแต่งตามต้องการ > การเข้าใช้ทั่วไป เลือก เปิด และกด OK



เมื่อเปิดการเข้าใช้ทั่วไปในการตั้งค่า ตัวเลือกการเข้าใช้ทั่วไปถูกเพิ่มในเมนูตัวเลือก เมนูทั่วไปในเมนูตัวเลือก ให้คุณกำหนดการตั้งค่าเฉพาะสำหรับผู้ที่มีความบกพร่องทางสายตาและการได้ยินได้

ระบบการได้ยินบกพร่อง

ช่องทีวีดิจิทัลบางช่องกระจายเสียงระบบเสียงและบทบรรยายพิเศษที่ปรับให้เหมาะสมกับผู้ที่มีความบกพร่องทางสายตาและการได้ยิน เมื่อเปิดการรับฟังที่เป็นอัตราเสียง ที่จะเปลี่ยนเป็นระบบเสียงและบทบรรยายพิเศษที่ปรับให้เหมาะสมกับผู้ที่มีความบกพร่องทางการได้ยิน หากมี

เปิด

ในการเปิดการรับฟังที่เป็นอัตราเสียง กด  OPTIONS เลือก การเข้าใช้ทั่วไป และกด OK เลือก การรับฟังที่เป็นอัตราเสียง เลือก เปิด และกด OK

ในการตรวจสอบว่ามีภาษาเสียงที่มีการรับฟังที่เป็นอัตราเสียงหรือไม่ ให้กด  OPTIONS เลือก ภาษาเสียงพากย์ และค้นหาภาษาเสียงพากย์ที่ทำเครื่องหมายด้วย 

หากไม่ปรากฏการเข้าใช้ทั่วไปในเมนูตัวเลือก ให้เปิดการเข้าใช้ทั่วไปในการตั้งค่า อ่าน วิธีใช้ > ตั้งค่า > การเข้าใช้ทั่วไป > เปิด

ผู้มีสายตาผิดปกติ



ช่องทีวีดิจิทัลบางช่องกระจายเสียงระบบเสียงพิเศษเรียกว่า การบรรยายเสียง สำหรับผู้ที่มีความบกพร่องทางสายตาและการได้ยิน ระบบเสียงมีผู้บรรยายคอยบรรยายสิ่งที่เกิดขึ้นในโปรแกรมระหว่างการหยุดเล่นชั่วคราวในระบบเสียงปกติ

เปิด

ในการเปลี่ยนเป็นระบบเสียงสำหรับผู้มีสายตาผิดปกติ ให้กด  OPTIONS เลือก การเข้าใช้ทั่วไป และกด OK เลือก ผู้มีสายตาผิดปกติ และเลือก เปิด หรือ หากมี ให้เลือกลำโพงที่ระบบเสียงที่ได้รับการปรับควบคุมจาก หากมี ที่นี้จะเล่นระบบเสียงสำหรับผู้มีสายตาผิดปกติ

ระดับเสียง - ผู้มีสายตาผิดปกติ

หากมี คุณสามารถตั้งค่าระดับเสียงของคำบรรยายพิเศษได้

ในการตรวจสอบว่ามีภาษาเสียงสำหรับผู้มีสายตาผิดปกติหรือไม่ ให้กด  OPTIONS เลือก ภาษาเสียงพากย์ และค้นหาภาษาเสียงพากย์ที่ทำเครื่องหมายด้วย 

หากไม่ปรากฏการเข้าใช้ทั่วไปในเมนูตัวเลือก ให้เปิดการเข้าใช้ทั่วไปในการตั้งค่า อ่าน วิธีใช้ > ตั้งค่า > การเข้าใช้ทั่วไป > เปิด

คีย์บีพ

คีย์บีพจะมีเสียงดังทุกครั้งที่คุณกดปุ่มบนรีโมทคอนโทรล ระดับเสียงบีพจะดังที่

เปิด

ในการเปิดคีย์บีพ กด  OPTIONS เลือก การเข้าใช้ทั่วไป และกด OK เลือก คีย์บีพ และเลือก เปิด

หากไม่ปรากฏการเข้าใช้ทั่วไปในเมนูตัวเลือก ให้เปิดการเข้าใช้ทั่วไปในการตั้งค่า อ่าน วิธีใช้ > ตั้งค่า > การเข้าใช้ทั่วไป > เปิด

4.7 ซอฟต์แวร์

เวอร์ชันปัจจุบัน

ในการดูเวอร์ชัน ซอฟต์แวร์ปัจจุบันของทีวี ให้กด  > ตั้งค่า > ตั้งค่าซอฟต์แวร์ และกด OK เลือก ข้อมูลซอฟต์แวร์ปัจจุบัน และอ่าน เวอร์ชัน:

อัปเดตจากอินเทอร์เน็ต

หากเชื่อมต่อทีวีกับอินเทอร์เน็ต คุณอาจได้รับข้อความจาก TP Vision ให้อัปเดตซอฟต์แวร์ทีวี คุณต้องใช้การเชื่อมต่ออินเทอร์เน็ตความเร็วสูง (บรอดแบนด์)

หากคุณได้รับข้อความนี้ แนะนำให้คุณดำเนินการอัปเดต ให้เลือก อัปเดต ทำตามคำแนะนำบนหน้าจอ

คุณยังสามารถค้นหาการอัปเดตใหม่ๆ ได้ด้วยตัวเอง ในการค้นหาการอัปเดต ให้กด  > ตั้งค่า > ซอฟต์แวร์อัปเดต และกด OK ทำตามคำแนะนำบนหน้าจอ

เมื่ออัปเดตเสร็จสมบูรณ์แล้ว ทีวีจะปิดเครื่องเองและเปิดเครื่องอีกครั้งโดยอัตโนมัติ รอสักครู่ให้ทีวีเปิดเครื่องเอง อย่าใช้สวิตช์เปิด/ปิด  บนทีวี

อัปเดตด้วย USB

อาจจำเป็นต้องอัปเดตซอฟต์แวร์ทีวี คุณต้องใช้ PC ที่มีการเชื่อมต่ออินเทอร์เน็ตความเร็วสูง และอุปกรณ์หน่วยความจำ USB ในการอัปเดตซอฟต์แวร์บนทีวี ให้ใช้อุปกรณ์หน่วยความจำ USB ที่มีพื้นที่ว่าง 256MB ต้องแน่ใจว่าการป้องกันการเขียนปิดอยู่

- 1 เริ่ม
- 2 ระบุ
- 3 ดาวน์โหลด
- 4 อัปเดตทีวี

1 เริ่มอัปเดตบนทีวี

ในการเริ่มอัปเดตซอฟต์แวร์ ให้กด  > ตั้งค่า > ซอฟต์แวร์อัปเดต เลือก USB

2 ระบุทีวี

เสียบหน่วยความจำ USB ทางด้านข้างของทีวี เลือก เริ่ม และกด OK ไฟล์การระบุตัวจะถูกเขียนบนอุปกรณ์หน่วยความจำ USB

3 ดาวน์โหลดซอฟต์แวร์ทีวี

เสียบหน่วยความจำ USB เข้ากับ PC ของคุณ ในอุปกรณ์หน่วยความจำ USB ให้ค้นหาไฟล์ file update.htm และดับเบิลคลิกที่ไฟล์นั้น คลิกที่ ส่ง ID หากมีซอฟต์แวร์ใหม่ ให้ดาวน์โหลดไฟล์ .zip หลังจากดาวน์โหลดเสร็จ ให้เปิดซิปไฟล์และคัดลอกไฟล์ autorun.upg ไปยังอุปกรณ์หน่วยความจำ USB ห้ามวางไฟล์นี้ในโฟลเดอร์

4 อัปเดตซอฟต์แวร์ทีวี

เสียบหน่วยความจำ USB เข้ากับทีวีอีกครั้ง การอัปเดตจะเริ่มโดยอัตโนมัติ ทีวีจะปิดเครื่องเอง 10 วินาที และจะเปิดเครื่องเองอีกครั้ง โปรดรอสักครู่



อย่า . . .

- ใช้รีโมทคอนโทรล
- ถอดอุปกรณ์หน่วยความจำ USB ออกจากทีวี

หากเกิดไฟฟ้าดับระหว่างการอัปเดต ห้ามถอดอุปกรณ์หน่วยความจำ USB ออกจากทีวี เมื่อไฟฟ้ากลับเป็นปกติ การอัปเดตจะดำเนินการต่อ

เมื่อเสร็จสิ้นการอัปเดต ข้อความ ดำเนินการเสร็จสมบูรณ์ จะปรากฏบนหน้าจอ ให้ถอดอุปกรณ์หน่วยความจำ USB และกด  บนรีโมทคอนโทรล

อย่า . . .

- กด  สองครั้ง
- ใช้  เพื่อเปิดทีวี

ทีวีจะปิดเครื่องเอง (เป็นเวลา 10 วินาที) และจะเปิดเครื่องเองอีกครั้ง โปรดรอสักครู่

ซอฟต์แวร์ทีวีจะได้รับการอัปเดต คุณสามารถใช้ทีวีได้อีกครั้ง

เพื่อป้องกันไม่ให้อัปเดตซอฟต์แวร์ทีวีโดยไม่เจตนา ให้ลบไฟล์ autorun.upg ออกจากอุปกรณ์หน่วยความจำ USB

5 การเชื่อมต่อ

5.1 การเชื่อมต่อครั้งแรก

สายเพาเวอร์

เสียบสายเพาเวอร์กับเต้ารับของทีวี

เมื่อยกเลิกการเชื่อมต่อสายไฟ ให้ดึงปลั๊กออกทุกครั้ง อย่าดึงที่สาย

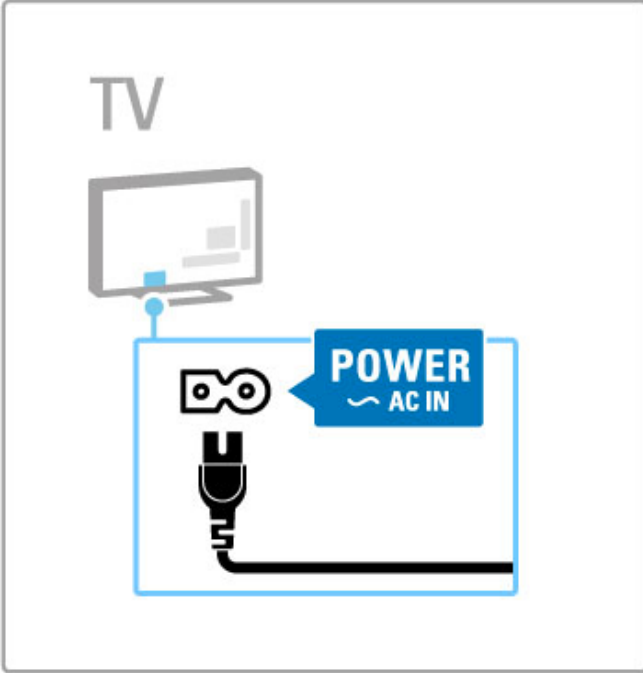

แม้ว่าทีวีรุ่นนี้มีการสิ้นเปลืองพลังงานต่ำเมื่ออยู่ในโหมดสแตนด์บาย ให้ปิดทีวีโดยใช้สวิตช์ปิด/เปิด เพื่อเป็นการประหยัดพลังงาน หากคุณไม่ใช่ทีวีเป็นระยะเวลานาน
อ่านข้อมูลเพิ่มเติมเกี่ยวกับสวิตช์ปิด/เปิดใน วิธีใช้ > การเริ่มต้นใช้งาน > ปุ่มต่างๆ บนทีวี > สวิตช์ปิด/เปิด

ต้องแน่ใจว่าเสียบสายเพาเวอร์เข้ากับทีวีแน่นดีแล้ว ตรวจสอบให้แน่ใจว่าปลั๊กไฟที่เต้ารับบนผนังสามารถเข้าใช้ได้ตลอดเวลา

สายเสาอากาศ

ค้นหาการเชื่อมต่อสายเสาอากาศที่ด้านหลังของทีวี เสียบสายอากาศกับช่องเสียบเสาอากาศ Γ

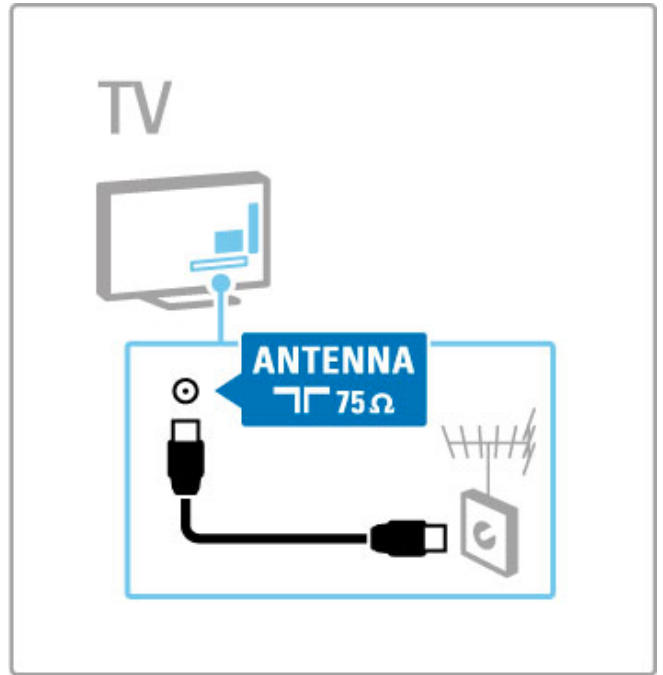

5.2 สายเคเบิลและการเชื่อมต่อ

คุณภาพสาย

ก่อนที่จะเชื่อมต่ออุปกรณ์กับทีวี ให้ตรวจสอบว่าอุปกรณ์ใช้ช่องต่อแบบใด ให้เชื่อมต่ออุปกรณ์กับทีวี โดยให้มีการเชื่อมต่อคุณภาพสูงสุด สายเคเบิลคุณภาพดีทำให้มั่นใจได้ว่าจะมีการถ่ายโอนภาพและเสียงได้ดี อ่าน สายเคเบิลและการเชื่อมต่อ ในบทอื่น

แนะนำแผนภาพการเชื่อมต่อที่แสดงใน วิธีใช้ > การเชื่อมต่อ > เชื่อมต่ออุปกรณ์ สามารถใช้แนวทางแก้ไขอื่นได้

โปรดไปที่เว็บไซต์ฝ่ายสนับสนุนของ Philips - www.philips.com/support - และเริ่ม คู่มือการเชื่อมต่อ สำหรับทีวี คู่มือนี้สามารถช่วยให้คุณเชื่อมต่ออุปกรณ์ที่คุณมีที่บ้าน

HDMI

การเชื่อมต่อ HDMI มีคุณภาพของภาพและเสียงที่ดีที่สุด สาย HDMI หนึ่งสายรวมเอาสัญญาณภาพและเสียงเข้าไว้ด้วยกัน ใช้สาย HDMI เพื่อให้มีสัญญาณทีวี High Definition (HD) สาย HDMI จะถ่ายโอนสัญญาณภาพและเสียงในทิศทางเดียวเท่านั้น (ยกเว้น HDMI ARC) ห้ามใช้สาย HDMI ยาวเกิน 5 เมตร

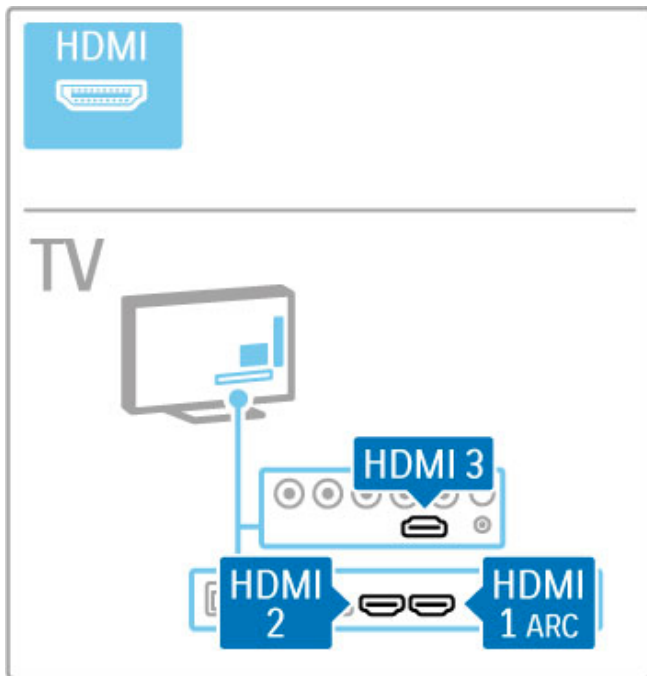

EasyLink HDMI-CEC

หากอุปกรณ์ของคุณเชื่อมต่อกับ HDMI และมี EasyLink คุณสามารถใช้งานอุปกรณ์กับรีโมทคอนโทรลของทีวีได้ อ่านข้อมูลเพิ่มเติมเกี่ยวกับ EasyLink ใน วิธีใช้ > พื้นฐาน > รีโมทคอนโทรล > ควบคุมอุปกรณ์ต่างๆ

การเชื่อมต่อ HDMI ARC

เชื่อมต่อระบบโฮมเธียเตอร์กับการเชื่อมต่อ HDMI ARC เมื่อใช้ HDMI ARC คุณไม่จำเป็นต้องใช้สายสัญญาณเสียงจากทีวีไปยัง HTS สาย HDMI หนึ่งสายที่เชื่อมต่อกับ HDMI ARC (Audio Return Channel) รวมทั้งสองสายเข้าไว้ด้วยกัน

ปิด HDMI ARC

หากคุณต้องการปิดสัญญาณ Audio Return ในการเชื่อมต่อ HDMI ARC ให้กด **Home** > **ตั้งค่า** > **ตั้งค่าทีวี** > **EasyLink** > **HDMI 1 ARC** เลือก **ปิด** และกด **OK**

DVI เป็น HDMI

ใช้ อะแดปเตอร์ DVI เป็น HDMI หากอุปกรณ์ของคุณมีการเชื่อมต่อ DVI เพียงอย่างเดียว ใช้การเชื่อมต่อ HDMI อย่างใดอย่างหนึ่ง และเพิ่มสาย Audio L/R (mini-jack 3.5mm) ใน Audio In DVI/VGA เพื่อให้มีเสียงจากด้านหลังของทีวี

การป้องกันการคัดลอก

สาย DVI และ HDMI รองรับ HDCP (High-bandwidth Digital Contents Protection) HDCP เป็นสัญญาณป้องกันการคัดลอกที่ป้องกันการคัดลอกข้อมูลจากแผ่นดิสก์ DVD หรือแผ่นดิสก์ Blu-ray หรือเรียกว่า DRM (Digital Rights Management)

Y Pb Pr

ใช้การเชื่อมต่อ YPbPr วิดีโอ Component ร่วมกับการเชื่อมต่อเสียงซ้ายและขวา

จับคู่สีช่องต่อ YPbPr ให้ตรงกับปลั๊กเมื่อทำการเชื่อมต่อ YPbPr สามารถใช้ได้กับสัญญาณทีวี High Definition (HD)

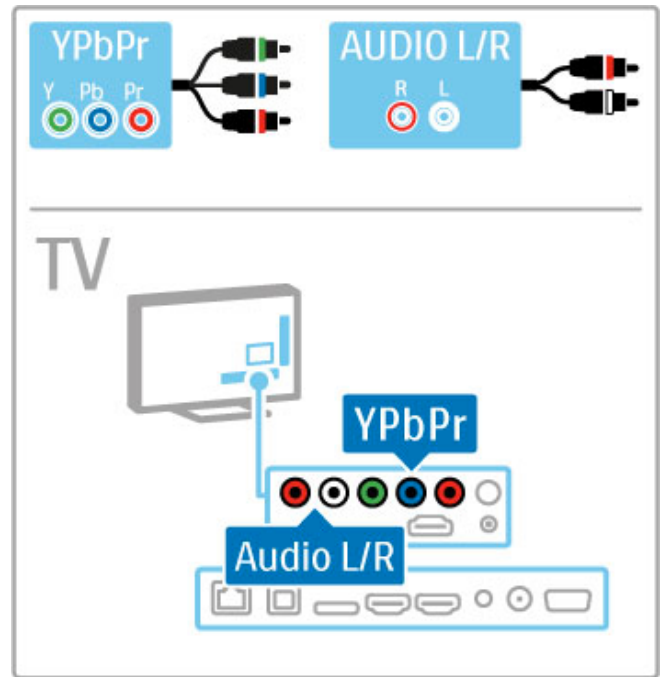

SCART

สาย SCART หนึ่งสายมีทั้งสัญญาณวิดีโอและสัญญาณเสียง ช่องเสียบ SCART สามารถใช้กับสัญญาณวิดีโอ RGB ได้ แต่ไม่สามารถใช้กับสัญญาณทีวี High Definition (HD) ใช้อะแดปเตอร์ Scart ที่มีมาให้เพื่อเชื่อมต่อกับสาย Scart

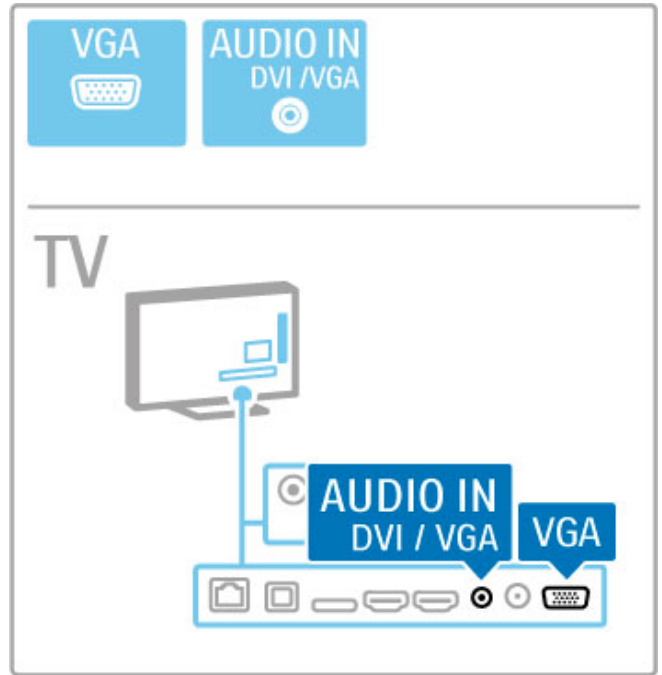
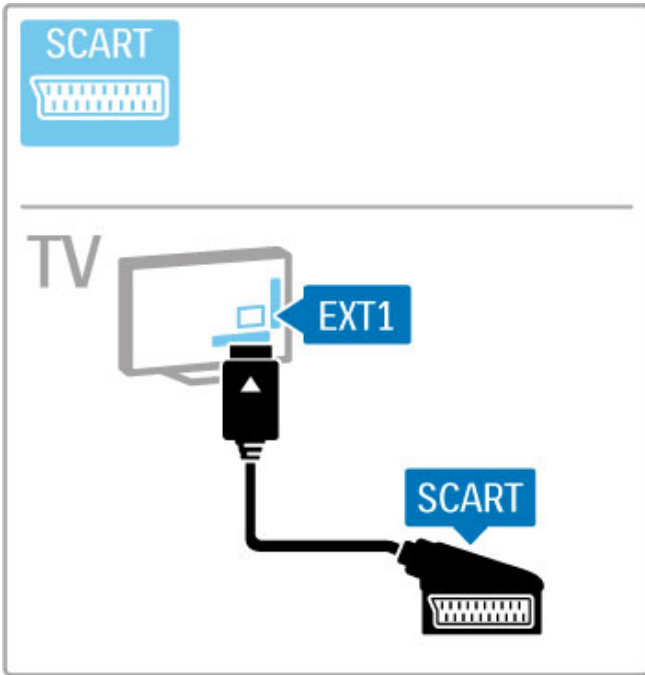

วิดีโอ

หากคุณมีอุปกรณ์ที่มี การเชื่อมต่อวิดีโอ (CVBS) เพียงอย่างเดียว คุณต้องใช้อะแดปเตอร์ Video to SCART (ไม่มีให้) เชื่อมต่ออะแดปเตอร์กับการเชื่อมต่อ SCART ของทีวี คุณสามารถเพิ่มการเชื่อมต่อ Audio L/R

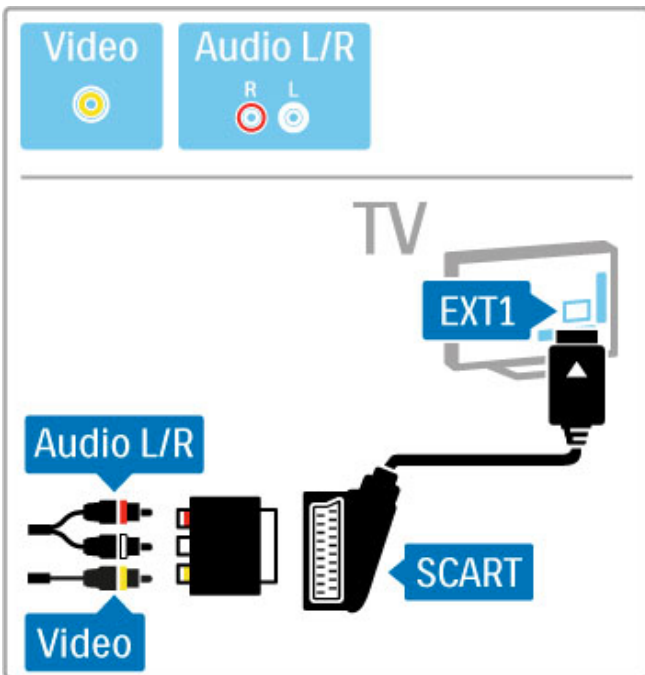

VGA

ใช้สาย VGA (ช่องเสียบ DE15) เชื่อมต่อคอมพิวเตอร์กับทีวี การเชื่อมต่อนี้ คุณสามารถใช้ทีวีเป็นจอคอมพิวเตอร์ได้ คุณสามารถเพิ่มสายสัญญาณเสียง Audio L/R (mini-jack 3.5 มม.) ได้

ในการเชื่อมต่อคอมพิวเตอร์กับการเชื่อมต่อ VGA อ่าน วิธีใช้ > การเชื่อมต่อ > เชื่อมต่ออุปกรณ์อื่น > ทีวีที่ใช้เป็นจอคอมพิวเตอร์

5.3 การเชื่อมต่ออุปกรณ์

SoundBar

ให้ใช้สาย HDMI เชื่อมต่ออุปกรณ์กับทีวี

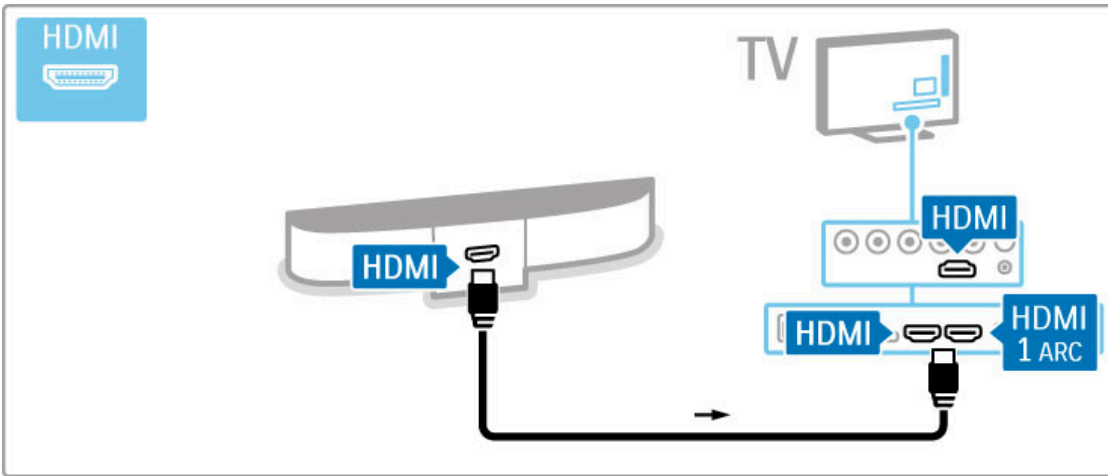

หากคุณใช้การเชื่อมต่อ HDMI-ARC บนทีวีและอุปกรณ์ ไม่จำเป็นต้องใช้สายเคเบิลอื่น หากไม่ใช้การเชื่อมต่อ ให้อ่านรายละเอียด

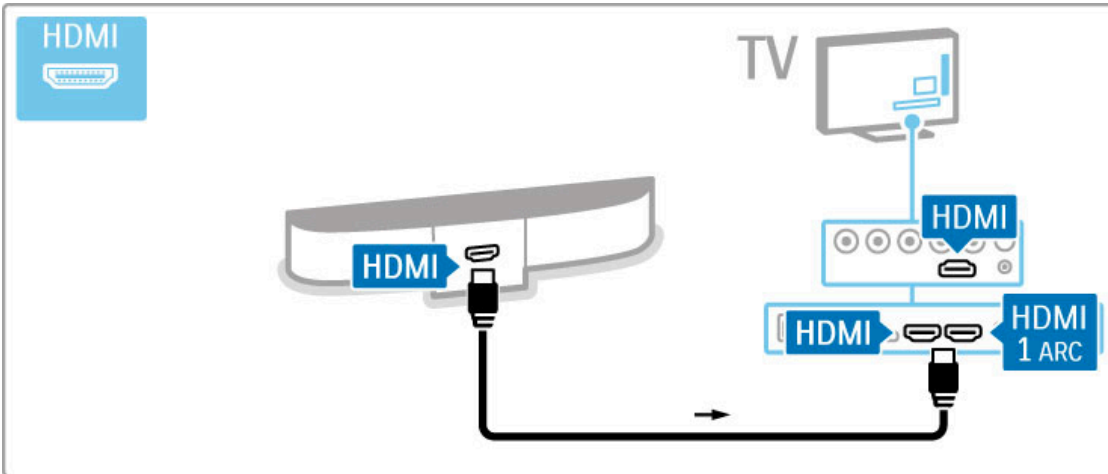

หากคุณไม่ใช้การเชื่อมต่อ HDMI-ARC ให้เพิ่มสายสัญญาณเสียงดิจิทัล (ออปติคัล)

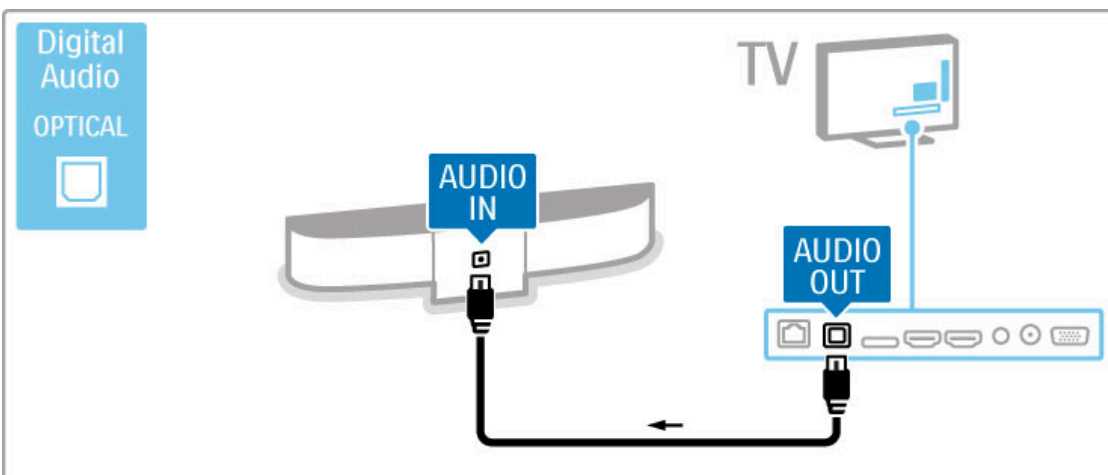

เครื่องเล่นแผ่นดิสก์ Blu-ray / DVD

ให้ใช้สาย HDMI เชื่อมต่ออุปกรณ์กับทีวี

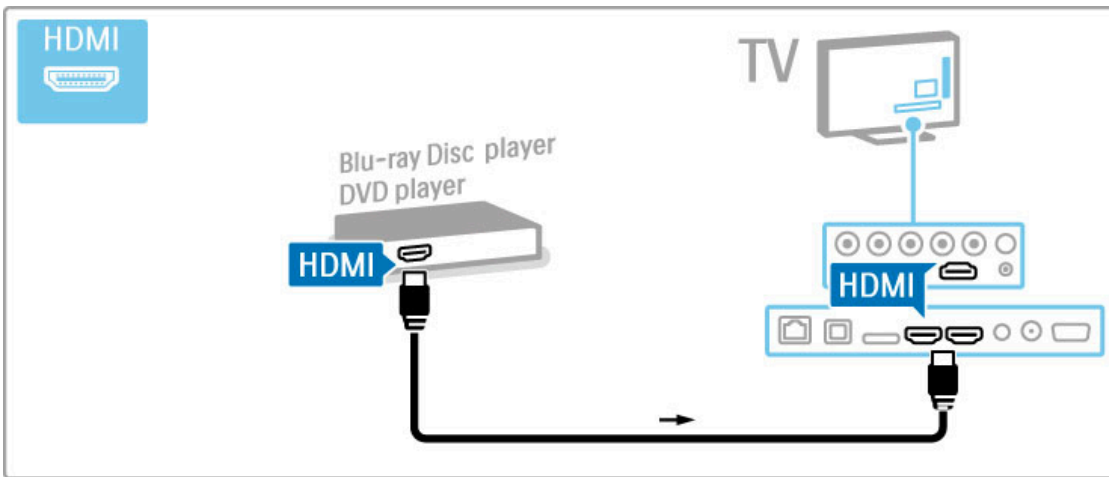

ระบบโสมเธียเตอร์มีเครื่องเล่นแผ่นดิสก์

ให้ใช้สาย HDMI เชื่อมต่ออุปกรณ์กับทีวี

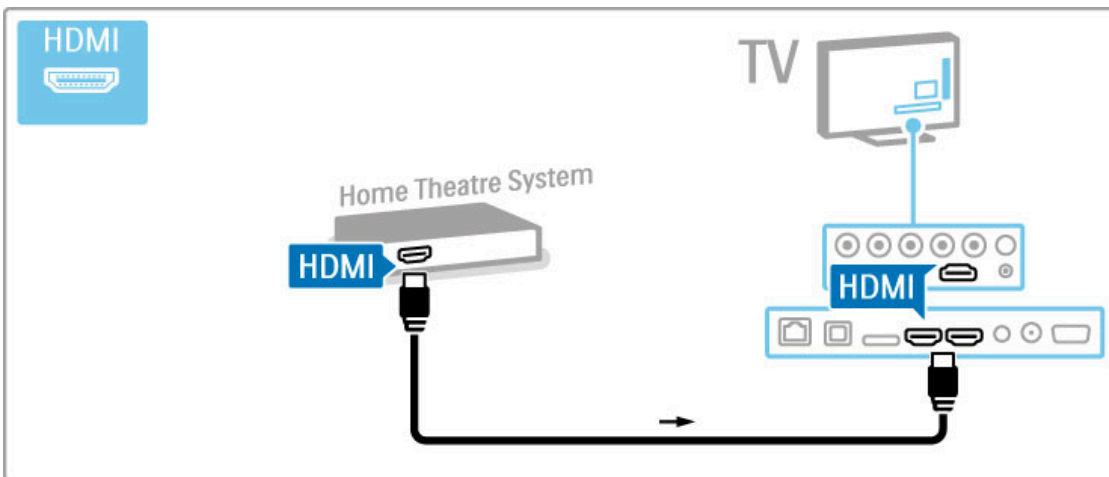

หากคุณใช้การเชื่อมต่อ HDMI-ARC บนทีวีและอุปกรณ์ ไม่จำเป็นต้องใช้สายเคเบิลอื่น หากไม่ใช้การเชื่อมต่อ ให้อ่านรายละเอียด

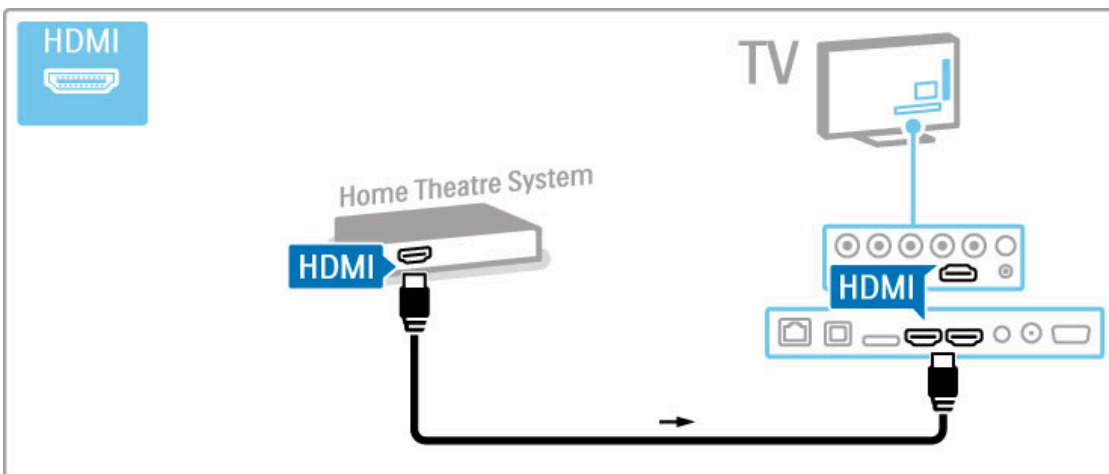

หากคุณไม่ใช้การเชื่อมต่อ HDMI-ARC ให้เพิ่มสายสัญญาณเสียงดิจิทัล (ออปติคัล)

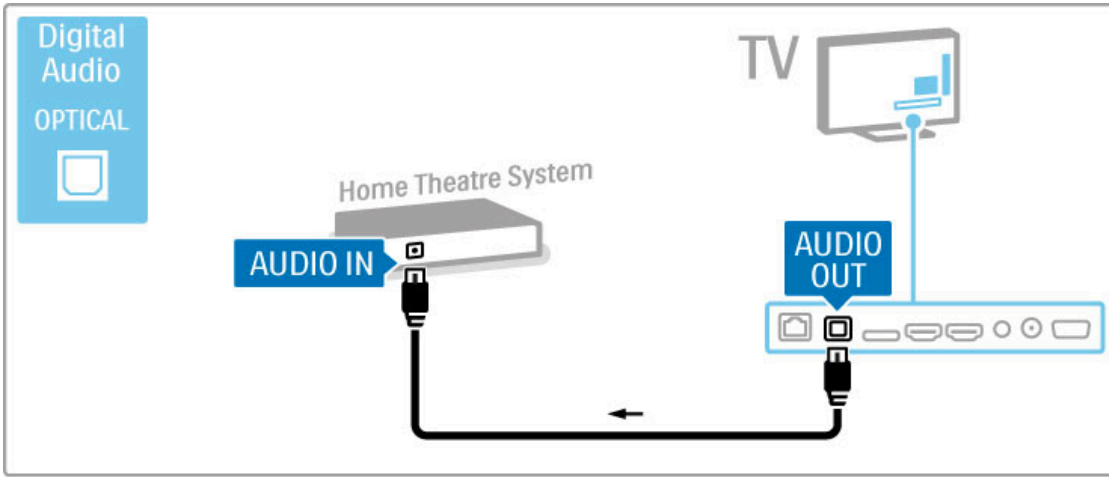

การซิงโครไนซ์เสียงกับวิดีโอ (ซิงค์)
 หากเสียงไม่เหมาะกับวิดีโอบนหน้าจอ คุณสามารถตั้งค่าดีเลย์บนระบบโฮมเธียเตอร์ DVD ให้เหมาะกับเสียงและวิดีโอ
 อ่านข้อมูลเพิ่มเติมเกี่ยวกับการซิงค์เสียงกับวิดีโอใน วิธีใช้ > ตั้งค่า > อุปกรณ์ > Audio to Video sync (ซิงค์เสียงกับวิดีโอ)

ห้ามเชื่อมต่อสัญญาณเสียงจากเครื่องเล่น DVD หรืออุปกรณ์อื่นโดยตรงกับระบบโฮมเธียเตอร์ ให้กำหนดเส้นทางเสียงผ่านทีวีก่อน

เครื่องบันทึก

ใช้สายเสาอากาศ 2 สายเชื่อมต่อเสาอากาศกับอุปกรณ์และทีวี

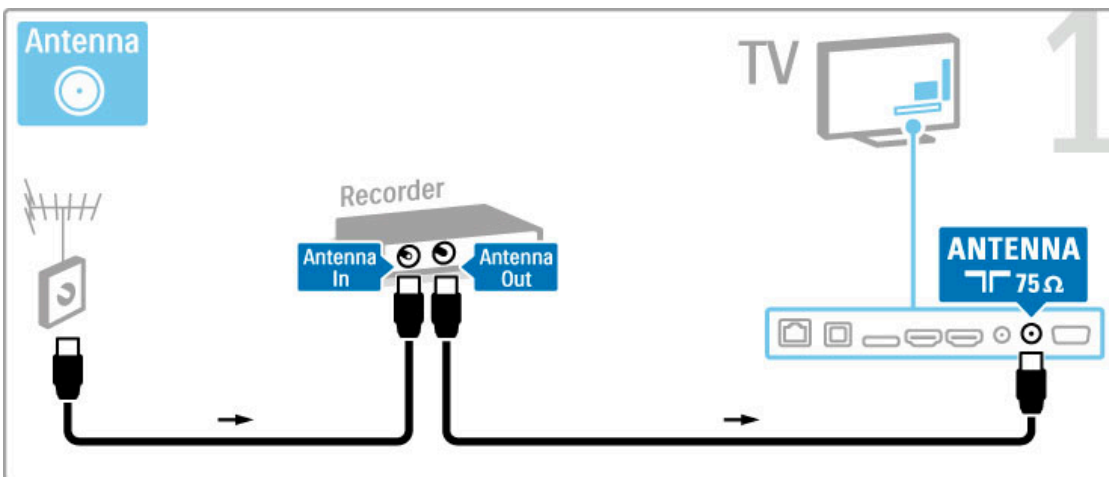

เพิ่มสาย HDMI เพื่อเชื่อมต่ออุปกรณ์กับทีวี

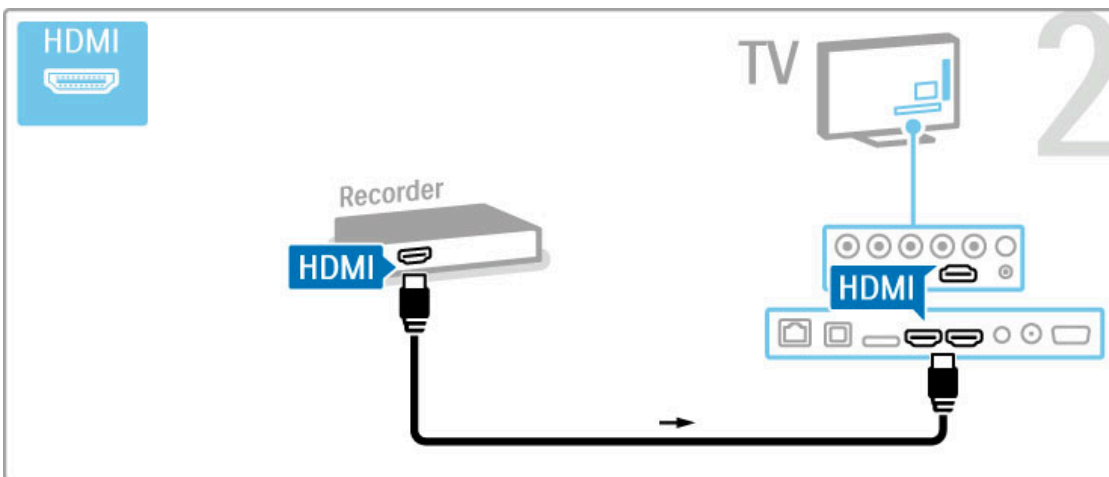

เครื่องรับสัญญาณดิจิทัล / อุปกรณ์รับสัญญาณดาวเทียม

หากคุณใช้เครื่องรับสัญญาณดิจิทัลเพื่อดูทีวี (กล่องรับสัญญาณ - STB) และคุณไม่ใช้รีโมททีวี ให้ปิดสวิตช์ปิดอัตโนมัติ วิธีนี้จะป้องกันไม่ให้ทีวีปิดอัตโนมัติหลังจาก 4 ชั่วโมงโดยไม่มีกรกดปุ่มใดๆ บนรีโมทคอนโทรลของทีวี

ในการปิดสวิตช์ระบบการปิดอัตโนมัติ กดปุ่ม สีเขียว ขณะคุณกำลังดูช่องทีวีและเลือก ปิดเครื่องอัตโนมัติ และเลือก ปิด

ใช้สายเสาอากาศ 2 สายเชื่อมต่อเสาอากาศกับอุปกรณ์และทีวี

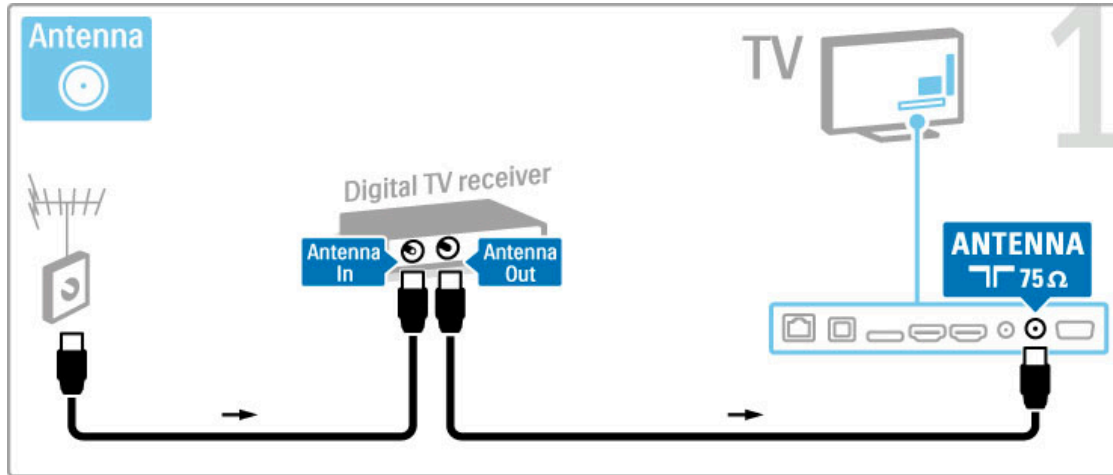

เพิ่มสาย HDMI เพื่อเชื่อมต่ออุปกรณ์กับทีวี

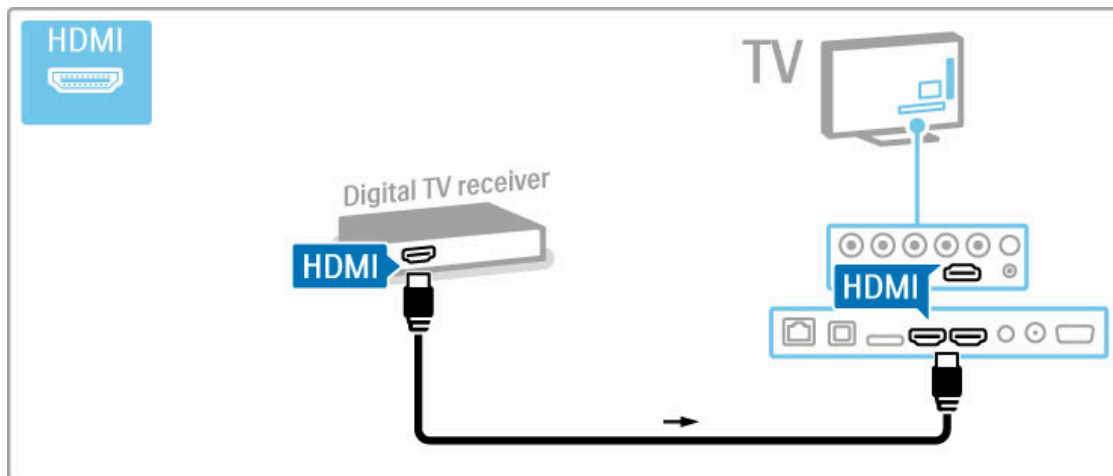

เครื่องรับสัญญาณดิจิทัล + เครื่องบันทึกแผ่นดิสก์

หากคุณใช้เครื่องรับสัญญาณดิจิทัลเพื่อดูทีวี (กล่องรับสัญญาณ - STB) และคุณไม่ใช้รีโมททีวี ให้ปิดสวิตช์ปิดอัตโนมัติ วิธีนี้จะป้องกันไม่ให้ทีวีปิดอัตโนมัติหลังจาก 4 ชั่วโมงโดยไม่มีกรกดปุ่มใดๆ บนรีโมทคอนโทรลของทีวี

ในการปิดสวิตช์ระบบการปิดอัตโนมัติ กดปุ่ม สีเขียว ขณะคุณกำลังดูช่องทีวีและเลือก ปิดเครื่องอัตโนมัติ และเลือก ปิด

ก่อนอื่น ให้ใช้สายเสาอากาศ 3 สายเชื่อมต่ออุปกรณ์กับทีวี

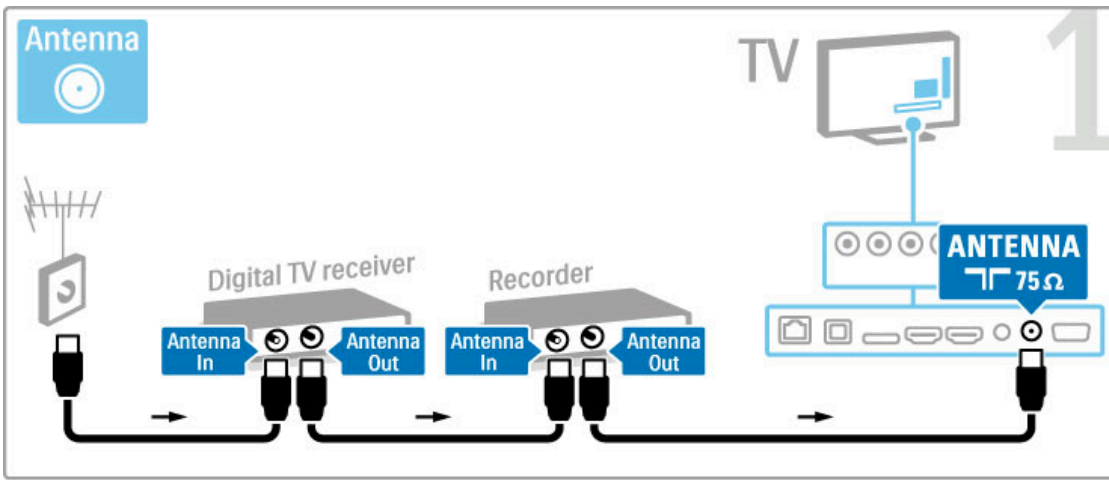

จากนั้น ใช้สาย HDMI เชื่อมต่อเครื่องรับสัญญาณดิจิทัลกับทีวี

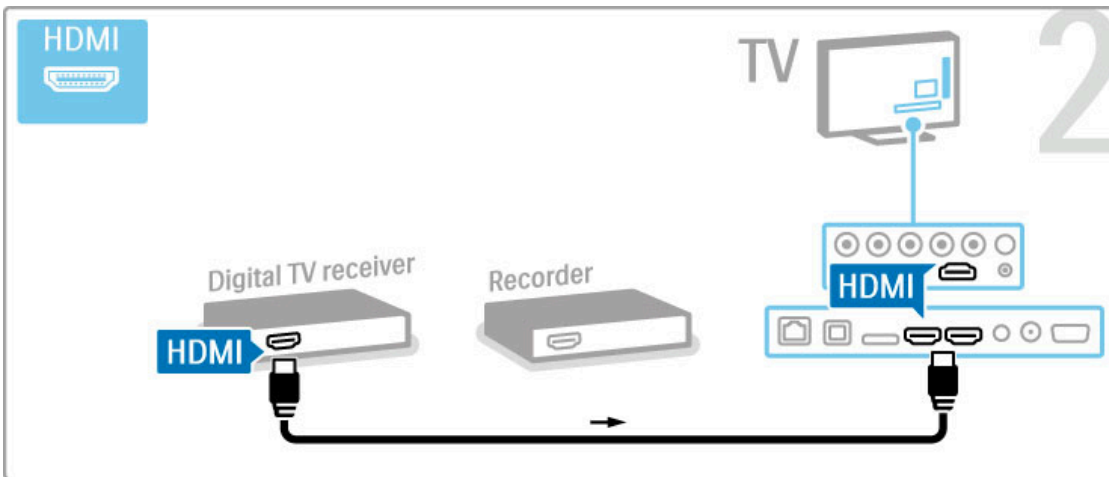

สุดท้าย ให้ใช้สาย HDMI เชื่อมต่อเครื่องบันทึกแผ่นดิสก์กับทีวี

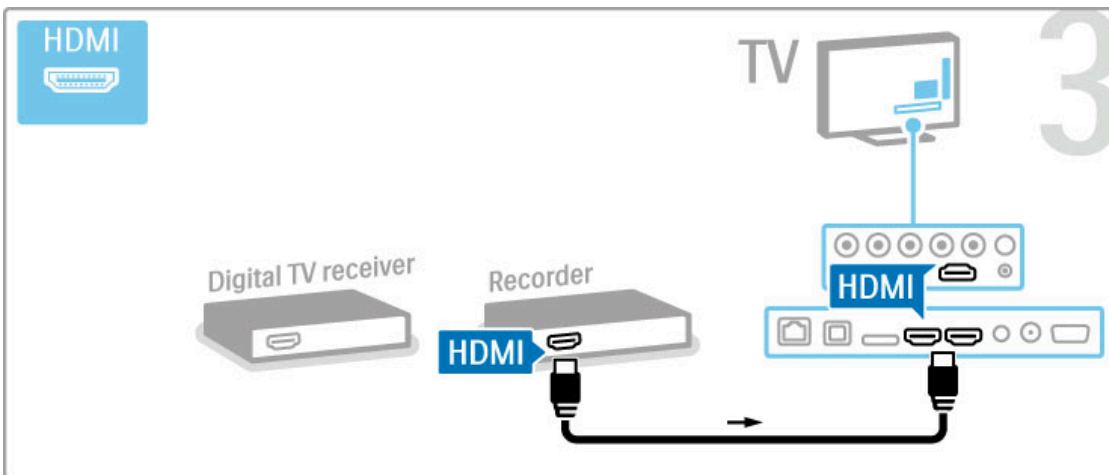

เครื่องรับสัญญาณดิจิทัล + เครื่องบันทึกแผ่นดิสก์ + โคมินเตอร์

หากคุณใช้เครื่องรับสัญญาณดิจิทัลเพื่อดูทีวี (กล่องรับสัญญาณ - STB) และคุณไม่ใช่รีโมททีวี ให้ปิดสวิตช์ปิดอัตโนมัติ วิธีนี้จะป้องกันไม่ให้ทีวีปิดอัตโนมัติหลังจาก 4 ชั่วโมงโดยไม่มีกรกดปุ่มใดๆ บนรีโมทคอนโทรลของทีวี

ในการปิดสวิตช์ระบบการปิดอัตโนมัติ กดปุ่ม สีเขียว ขณะคุณกำลังดูช่องทีวีและเลือก ปิดเครื่องอัตโนมัติ และเลือก ปิด

ก่อนอื่น ให้ใช้สายเสาอากาศ 3 สายเชื่อมต่ออุปกรณ์กับทีวี

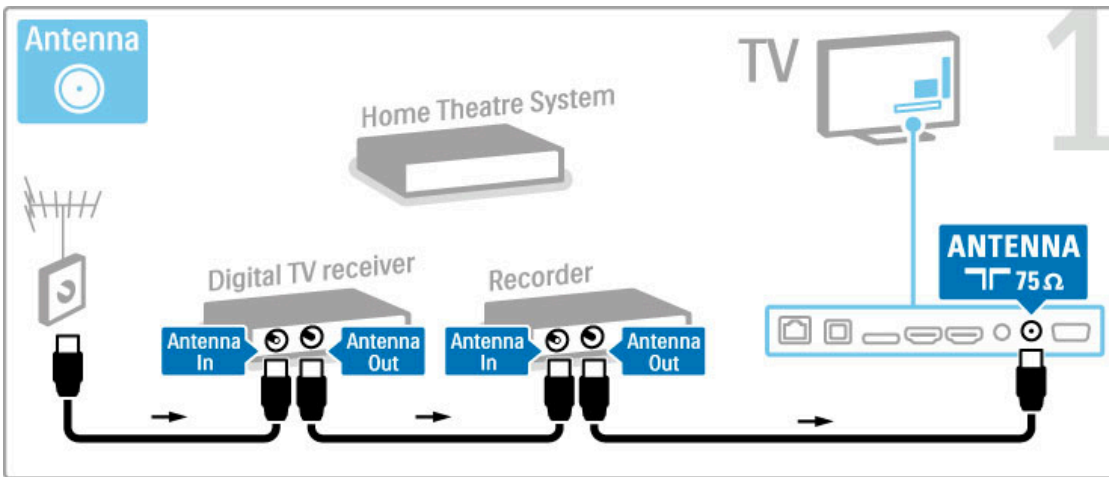

จากนั้น ใช้สาย HDMI เชื่อมต่อเครื่องรับสัญญาณดิจิทัลกับทีวี

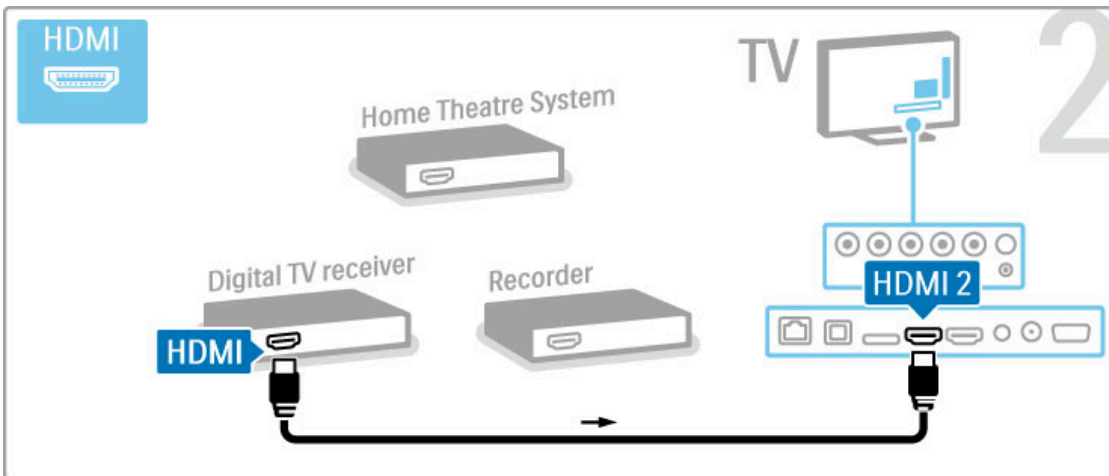

จากนั้น ใช้สาย HDMI เชื่อมต่อเครื่องบันทึกแผ่นดิสก์กับทีวี

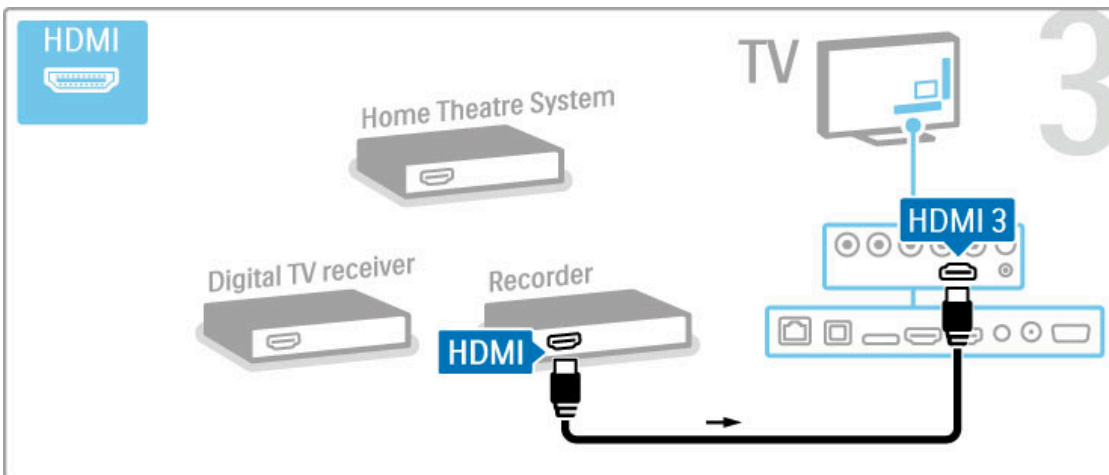

จากนั้น ใช้สาย HDMI เชื่อมต่อระบบโสมเสียงเตอร์กับทีวี

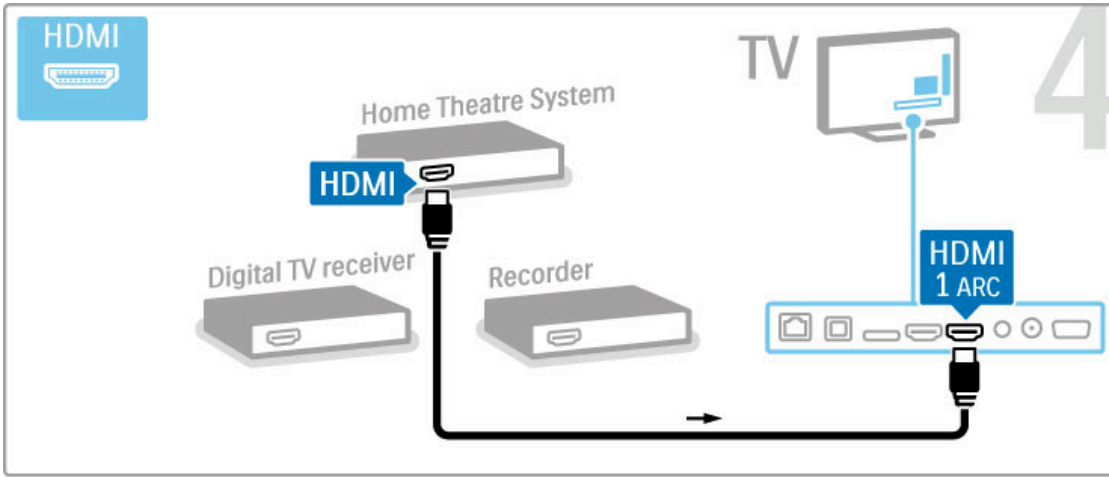

หากคุณไม่ใช้การเชื่อมต่อ HDMI-ARC บนทีวีและอุปกรณ์ ให้เพิ่มสายสัญญาณเสียงดิจิทัล (ออปติคัล)

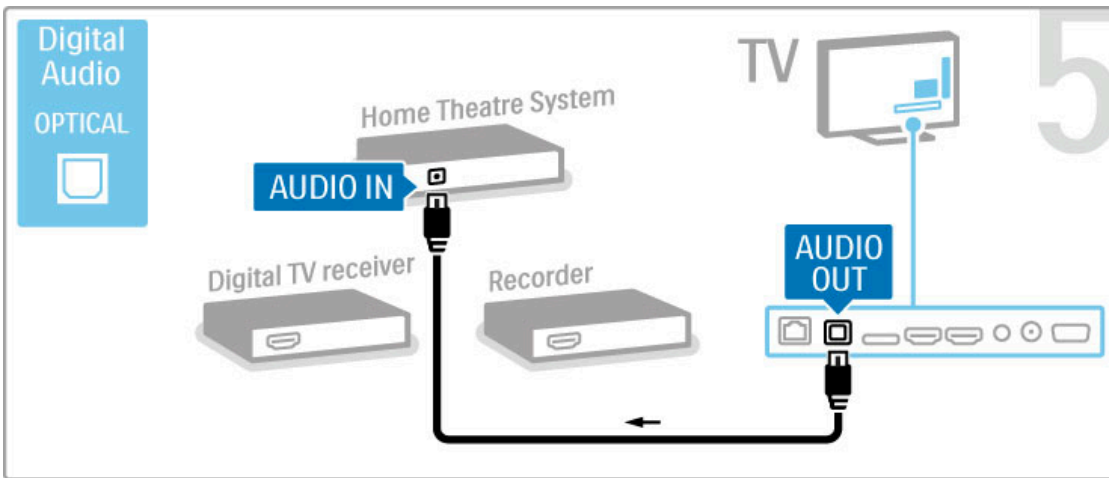

อุปกรณ์รับสัญญาณ HD ดิจิตอล

หากคุณใช้เครื่องรับสัญญาณดิจิทัลเพื่อดูทีวี (กล่องรับสัญญาณ - STB) และคุณไม่ใช่รีโมททีวี ให้ปิดสวิตช์ปิดอัตโนมัติ วิธีนี้จะป้องกันไม่ให้ทีวีปิดอัตโนมัติหลังจาก 4 ชั่วโมงโดยไม่มีกรกดปุ่มใดๆ บนรีโมทคอนโทรลของทีวี

ในการปิดสวิตช์ระบบการปิดอัตโนมัติ กดปุ่ม สีเขียว ขณะคุณกำลังดูช่องทีวีและเลือก ปิดเครื่องอัตโนมัติ และเลือก ปิด

ก่อนอื่น ให้ใช้สายเสาอากาศ 2 สายเชื่อมต่ออุปกรณ์กับทีวี

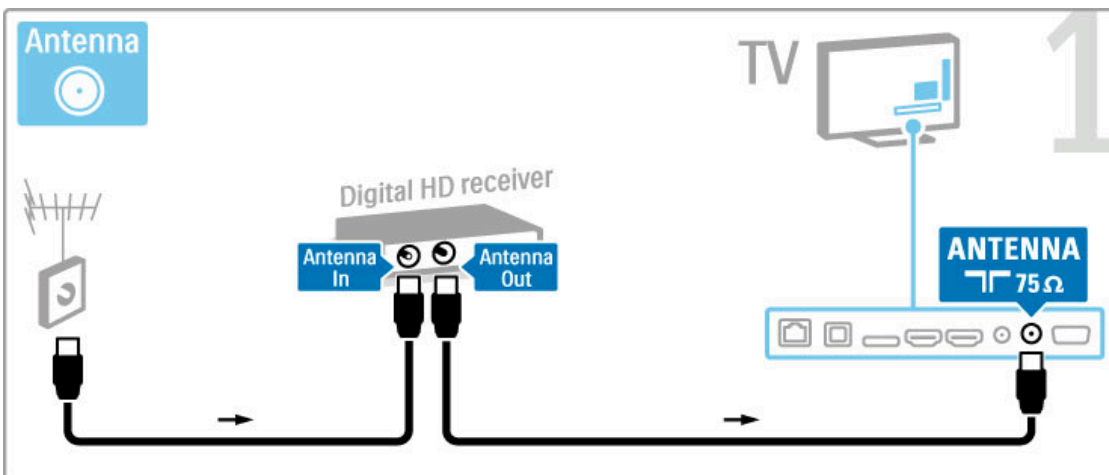

ให้ใช้สาย HDMI เชื่อมต่ออุปกรณ์กับทีวี

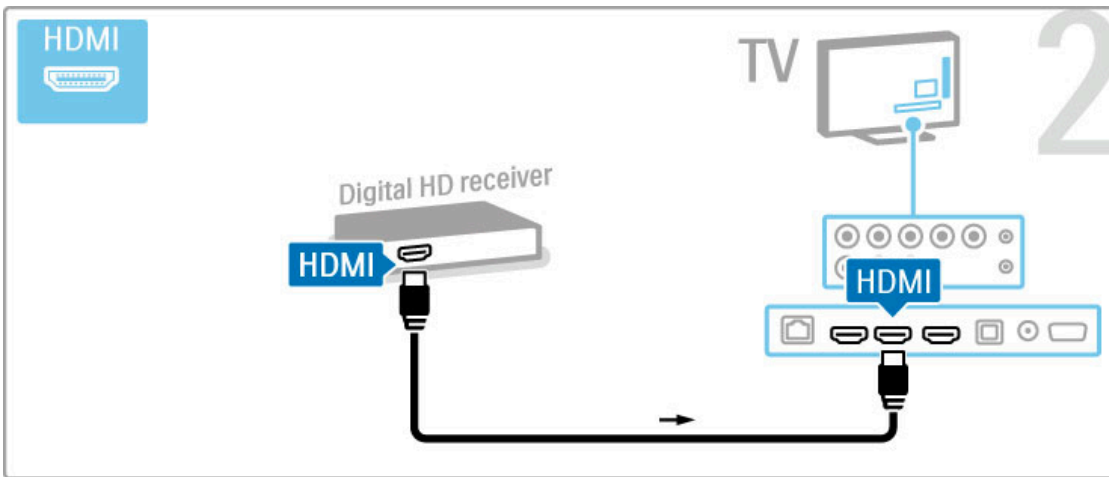

5.4 เชื่อมต่ออุปกรณ์อื่น

เกม

เชื่อมต่อเครื่องเล่นเกมกับด้านหลังของทีวี คุณสามารถใช้การเชื่อมต่อ HDMI, YPbPr หรือ SCART หากเครื่องเล่นเกมมีเฉพาะเอาต์พุต Video (CVBS) และ Audio L/R ให้ใช้อะแดปเตอร์ Video Audio L/R to SCART เชื่อมต่อการเชื่อมต่อ SCART

อ่านข้อมูลเพิ่มเติมเกี่ยวกับเกมใน วิธีใช้ > Smart TV > เกม

ใช้สาย HDMI เชื่อมต่ออุปกรณ์กับด้านข้างของทีวี

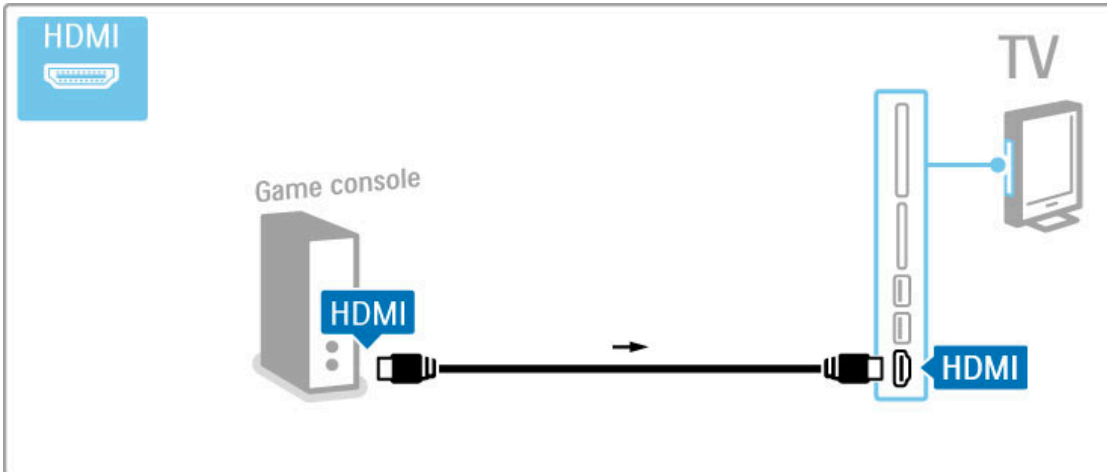

หรือใช้อะแดปเตอร์ SCART เชื่อมต่ออุปกรณ์กับทีวี

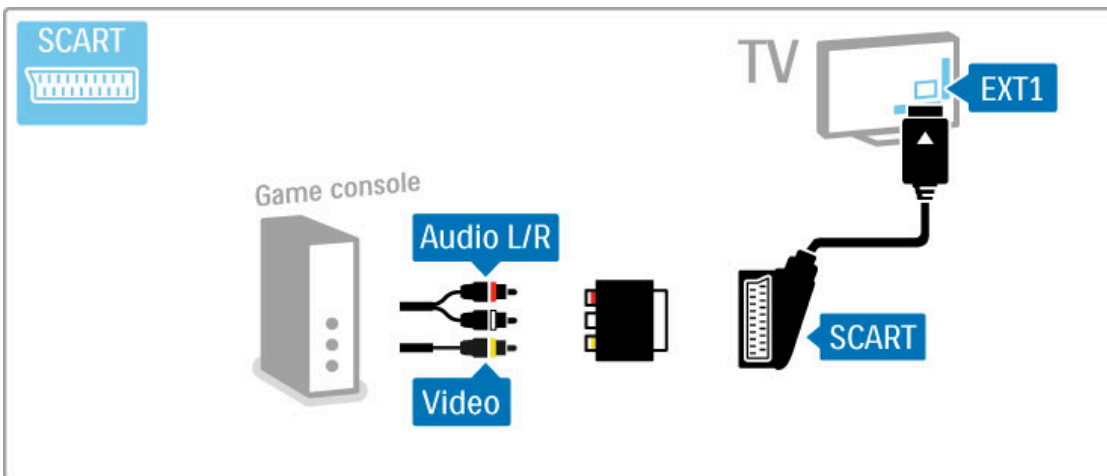

เกม HD

ใช้สาย HDMI หรือสาย YPbPr และสาย Audio L/R เชื่อมต่อเครื่องเล่นเกม High Definition กับทีวี

ในการเชื่อมต่อเครื่องเล่นเกม HD ให้อ่าน วิธีใช้ > การเชื่อมต่อ > เชื่อมต่ออุปกรณ์อื่น > เกม

กล้องถ่ายรูป

ในการถ่ายภาพที่จัดเก็บในกล้องถ่ายรูปดิจิทัล คุณสามารถเชื่อมต่อกล้องโดยตรงกับทีวีได้ ใช้การเชื่อมต่อ USB ที่ด้านข้างของทีวี ให้เปิดกล้องหลังจากที่คุณทำการเชื่อมต่อเสร็จแล้ว

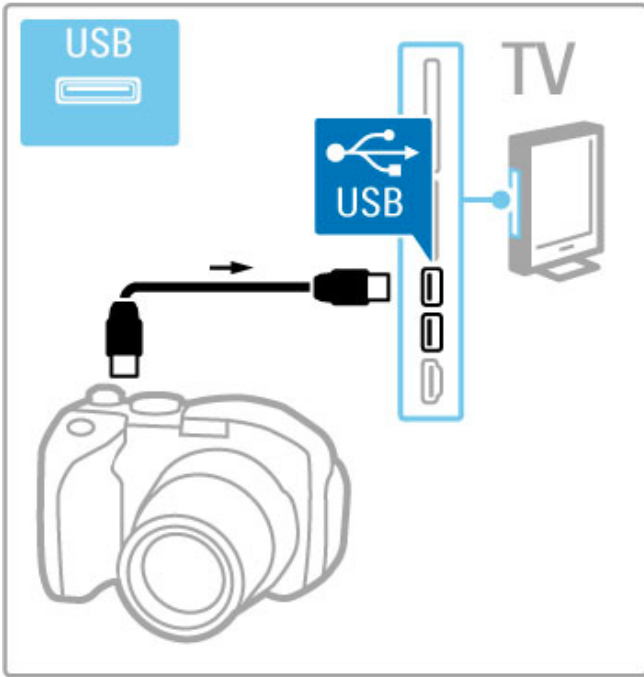

หากไม่ปรากฏรายการเนื้อหาของกล้องโดยอัตโนมัติ กล้องของคุณอาจต้องตั้งค่าโอนเนื้อหาด้วย PTP (Picture Transfer Protocol) อ่านคู่มือผู้ใช้ของกล้องถ่ายรูปดิจิทัล

กล้องวิดีโอ

เชื่อมต่อกล้องวิดีโอกับด้านหลังของทีวี คุณสามารถใช้การเชื่อมต่อ HDMI, YPbPr หรือ SCART หากกล้องวิดีโอมีเฉพาะเอาต์พุต Video (CVBS) และ Audio L/R ให้ใช้อะแดปเตอร์ Video Audio L/R to SCART เชื่อมต่อการเชื่อมต่อ SCART

ในการเชื่อมต่อกล้องวิดีโอ ให้ดูในหน้าต่อไปนี้

ใช้สาย HDMI เชื่อมต่อกล้องวิดีโอกับด้านข้างของทีวี

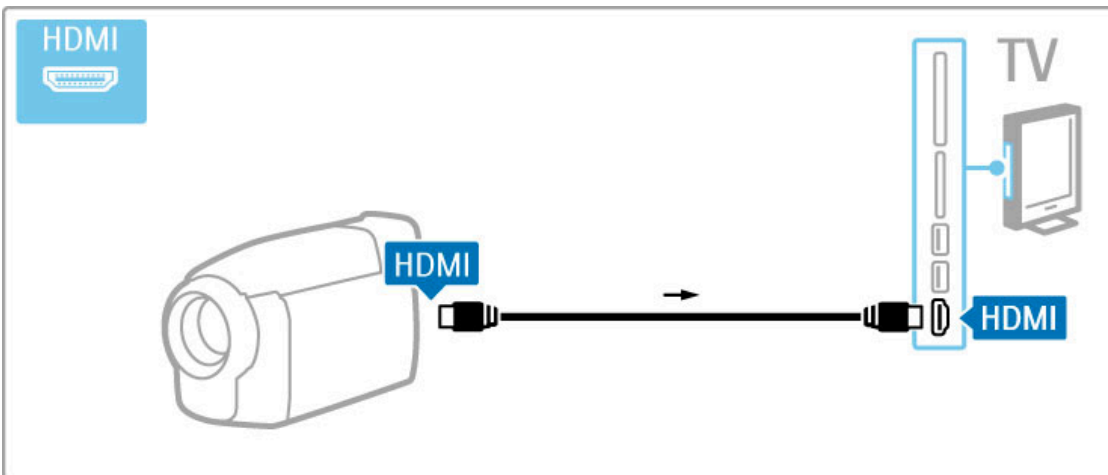

หรือใช้อะแดปเตอร์ SCART เชื่อมต่ออุปกรณ์กับทีวี

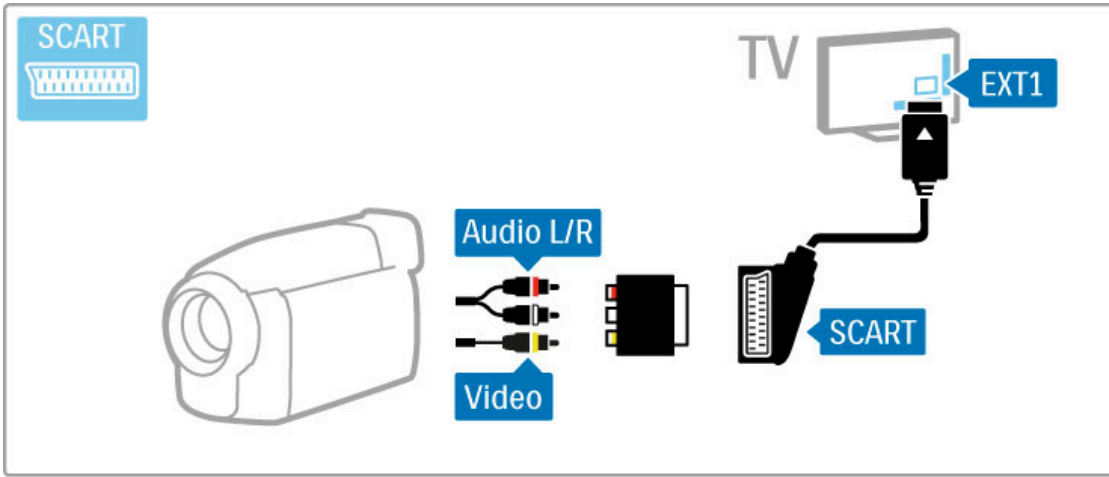

แป้นพิมพ์และเมาส์

แป้นพิมพ์ USB

คุณสามารถเชื่อมต่อแป้นพิมพ์ USB เพื่อป้อนข้อความในทีวี เมื่อเชื่อมต่อแป้นพิมพ์แล้ว คุณสามารถพิมพ์ชื่อแชนเนลใหม่หรือพิมพ์สิ่งที่คุณต้องการค้นหาในแอปพลิเคชัน YouTube ใน Net TV

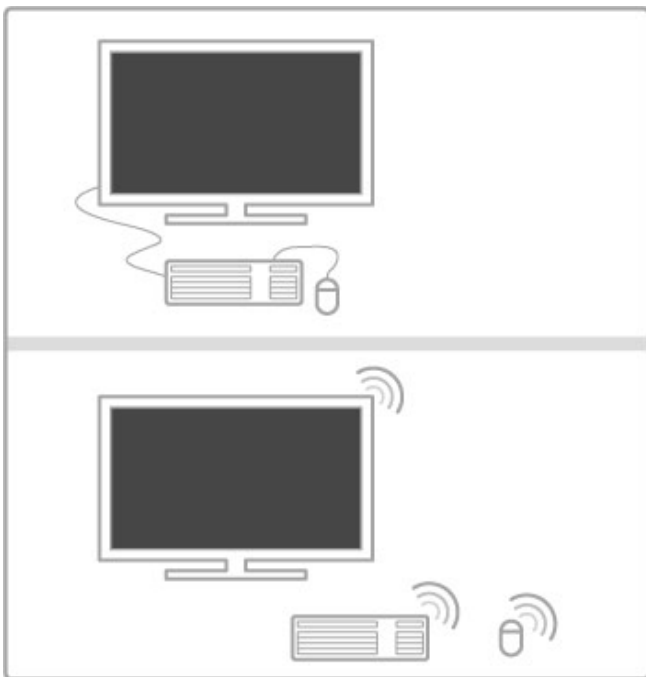

ติดตั้ง

เปิดทีวี TV และเชื่อมต่อแป้นพิมพ์ USB เข้ากับช่องเสียบ USB ช่องใดช่องหนึ่งที่ด้านข้างของทีวี เมื่อทีวีตรวจพบแป้นพิมพ์แล้ว คุณสามารถเลือกแบบของแป้นพิมพ์และทดสอบการเลือกของคุณได้

หากคุณเลือกแบบของแป้นพิมพ์ Cyrillic หรือ Greek ไว้ก่อนแล้ว คุณสามารถเลือกแบบแป้นพิมพ์ Latin ไว้เป็นแบบรองได้ ในการเปลี่ยนการตั้งค่าแบบของแป้นพิมพ์ กด **Home** > **ตั้งค่า** > **ตั้งค่าทีวี** > **การปรับแต่งตามต้องการ** > **แป้นพิมพ์และเมาส์ USB** > **การตั้งค่าแป้นพิมพ์** และกด **OK**

ปุ่มที่วิบนแป้นพิมพ์ของคุณ

สำหรับการเปลี่ยนชื่อแชนเนล . . .

- ปุ่ม Enter **↵** = OK
- ปุ่ม Backspace **←** = ลบตัวอักษรที่อยู่ด้านหน้าเคอร์เซอร์
- ปุ่มเลื่อน = เลื่อนดูภายในฟิลด์ข้อความ
- ในการสลับระหว่างแบบแป้นพิมพ์ หากตั้งแบบรองไว้ กดปุ่ม **Alt + Shift** พร้อมกัน

สำหรับการใช้กับ Net TV . . .

- Tab และ Shift Tab = ถัดไปและก่อนหน้า
- Home = เลื่อนไปยังด้านบนของหน้า
- End = เลื่อนไปยังด้านล่างของหน้า
- Page Up = ไปยังหน้าถัดไป
- Page Down = ไปยังหน้าก่อนหน้า
- + = ซูมเข้าหนึ่งชั้น
- - = ซูมออกหนึ่งชั้น
- * = พอดีกับความกว้างของหน้าจอ

เมาส์ USB

คุณสามารถเชื่อมต่อเมาส์ USB เพื่อเลื่อนดูหน้าต่างๆ ใน อินเทอร์เน็ต โดยในหน้าอินเทอร์เน็ต คุณสามารถเลือกและคลิกที่ ลิงค์ต่างๆ ได้ง่ายขึ้น เมาส์ USB ไม่สามารถใช้เลื่อนดูในหน้าของ Net TV App หรือเลื่อนดูในเมนูทีวี



ติดตั้ง

ปิดทีวี TV และเชื่อมต่อเมาส์ USB เข้ากับช่องเสียบ USB ช่องใด ช่องหนึ่งที่ด้านข้างของทีวี คุณยังสามารถเชื่อมต่อเมาส์ USB กับ แป้นพิมพ์ USB

การคลิกเมาส์

- คลิกซ้าย = OK

- คลิกขวา = ย้อนกลับ ↶

คุณสามารถใช้ Scroll wheel เพื่อเลื่อนหน้าขึ้นหรือลง

ทีวีที่ใช้เป็นจอคอมพิวเตอร์

คุณสามารถเชื่อมต่อทีวีกับเครือข่ายในบ้านแบบไร้สาย Wi-Fi MediaConnect ให้คุณสามารถใช้ทีวีเป็นจอคอมพิวเตอร์ได้ อ่าน วิธีใช้ > ตั้งค่า > เครือข่าย > Wi-Fi MediaConnect

อ่านรายละเอียดเพื่อเชื่อมต่อคอมพิวเตอร์กับทีวีที่ใช้เป็นจอ คอมพิวเตอร์แบบมีสาย คุณสามารถใช้สาย VGA หรืออะแดปเตอร์ DVI to HDMI ได้

ใช้สาย VGA เชื่อมต่อ PC กับช่องเสียบ VGA และใช้สาย Audio L/R เชื่อมต่อ VGA Audio L/R กับด้านหลังของทีวี

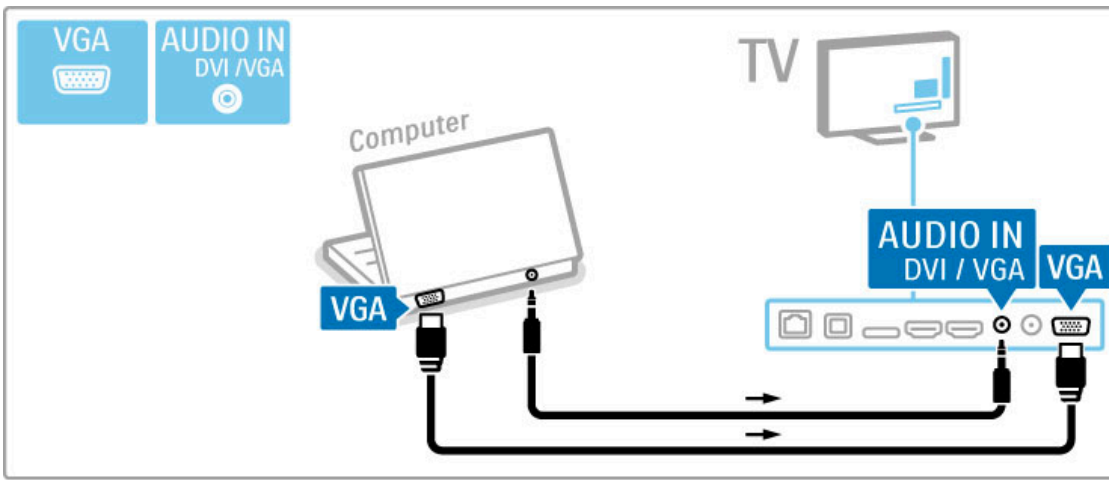

ใช้อะแดปเตอร์ DVI to HDMI เชื่อมต่อ PC to HDMI และสาย Audio L/R เชื่อมต่อ Audio L/R กับด้านหลังของทีวี

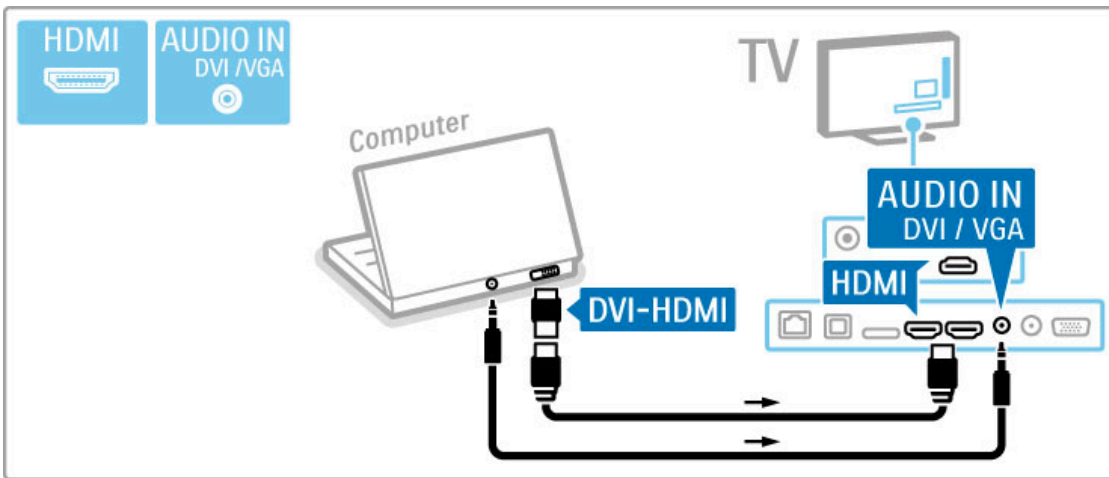

การตั้งค่าทีวีที่เหมาะสม
ให้ตั้งค่ารูปแบบไฟล์ภาพทีวีเป็นไม่ปรับสัดส่วน เพื่อให้ได้คุณภาพของภาพที่คมชัดที่สุด ขณะกำลังดูทีวี ให้กด **HI ADJUST** เลือก รูปแบบไฟล์ภาพ และเลือก ไม่ปรับสัดส่วน

สำหรับรายการความละเอียดที่รองรับ ให้ดูที่ วิธีใช้ > ข้อมูลจำเพาะ > แสดงความละเอียด

5.5 เครือข่าย

ไร้สาย

ในการตั้งค่าการเชื่อมต่อเครือข่ายไร้สาย ให้อ่าน วิธีใช้ > ตั้งค่า > เครือข่าย

เชื่อมต่อด้วยสาย

ในการตั้งค่า การเชื่อมต่อเครือข่ายแบบมีสาย ให้อ่าน วิธีใช้ > ตั้งค่า > เครือข่าย

เชื่อมต่อเราเตอร์กับทีวีด้วยสายเคเบิลเครือข่าย เพื่อให้เป็นไปตามข้อกำหนดของ EMC ให้ใช้สายอีเธอร์เน็ต shielded FTP Cat. 5E ที่มีปลอกหุ้ม

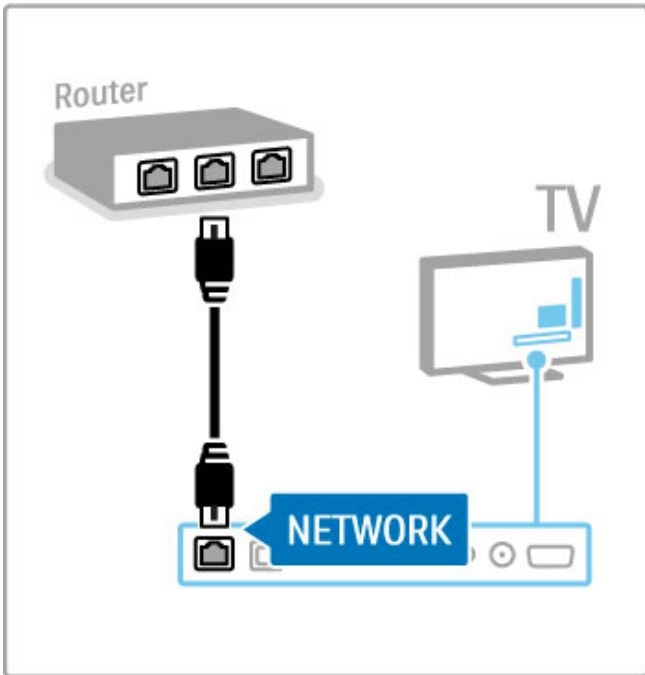

5.6 การ์ด SD

ขนาดหน่วยความจำ

ในการจัดเก็บวิดีโอที่ดาวน์โหลดจาก Video store บน Net TV คุณต้องเสียบการ์ดหน่วยความจำ SD ในช่องเสียบ SD การ์ดของทีวีเมื่อฟอร์แมตเรียบร้อยแล้ว ให้ทั้งการ์ดไว้ในช่องเสียบอย่างถาวร

ขนาดการ์ดหน่วยความจำ SD

ใช้การ์ดหน่วยความจำ SD HC (High Capacity - ความจุสูง) ที่มีความจุในการจัดเก็บอย่างน้อย 4GB สำหรับวิดีโอความละเอียดสูง (HD) ให้ใช้การ์ด SD ที่มีความจุในการจัดเก็บอย่างน้อย 8GB โดยใช้การ์ด Speed Class 2 หรือมากกว่า

อ่านข้อมูลเพิ่มเติมเกี่ยวกับการเข้าวิดีโอใน วิธีใช้ > Smart TV > Net TV > Video stores

เสียบการ์ด

ต้องแน่ใจว่าปลดล๊อคการ์ดหน่วยความจำ SD ก่อนเสียบแล้ว

ในการฟอร์แมตการ์ด SD ให้เปิดทีวีและเสียบการ์ด SD ใน ช่องเสียบ SD การ์ด ทีวีจะเริ่มฟอร์แมตโดยอัตโนมัติ ให้ทั้งการ์ดไว้ในช่องเสียบอย่างถาวร

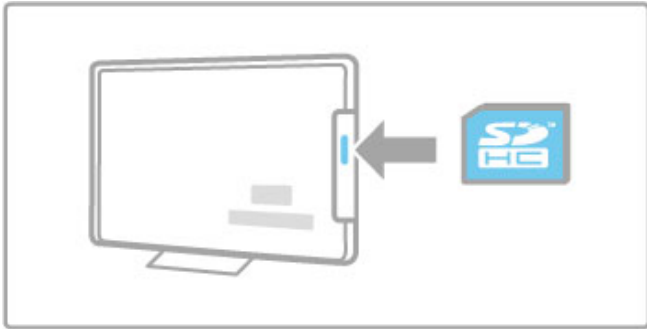

5.7 อินเทอร์เน็ตเพชปกติ (CAM)

CAM

ช่องทีวีดิจิทัลที่มีสัญญาณรบกวนถูกลดทอนได้ด้วย Conditional Access Module (CAM) ผู้ให้บริการทีวีดิจิทัลให้บริการ CAM เมื่อคุณสมัครสมาชิกบริการ สำหรับข้อมูลเพิ่มเติมและข้อกำหนดและเงื่อนไข ให้ติดต่อผู้ให้บริการทีวีดิจิทัล

เสียบ CAM

ปิดทีวีก่อนเสียบ CAM

ดูข้อมูลเกี่ยวกับวิธีการเสียบ CAM ที่ถูกต้อง การเสียบอย่างไม่ถูกวิธีอาจทำให้ CAM และทีวีชำรุดได้

หาช่องเสียบการ์ดสำหรับการเชื่อมต่อแบบปกติ ที่ด้านหลังของทีวีค่อยๆ เสียบ CAM ให้ลึกจนสุด และเสียบไว้ในช่องเสียบอย่างถาวร

อาจใช้เวลาสองสามนาทีก่อนที่ CAM จะทำงาน การถอด CAM จะปิดการใช้งานบริการในทีวี

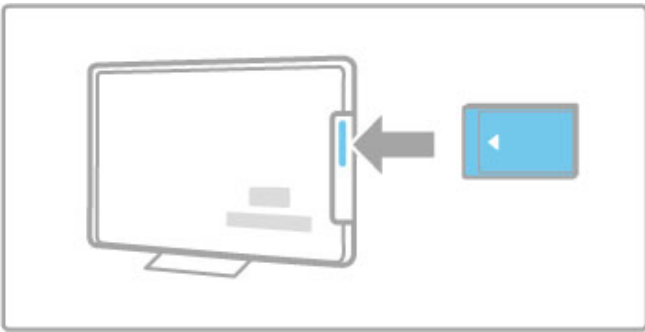

การดูบริการ CAM

หากเสียบ CAM ไขว่และชำระค่าธรรมเนียมการสมัครแล้ว ทีวีจะแสดงโปรแกรมจากผู้ให้บริการทีวีดิจิทัล แอปพลิเคชันต่าง, ฟังก์ชัน, เนื้อหา และข้อความบนหน้าจอทั้งหมดมาจากบริการ CAM

การตั้งค่า CAM

ในการตั้งรหัสผ่านหรือรหัส PIN สำหรับบริการ CAM กด  > ตั้งค่า > ตั้งค่าช่อง > อินเทอร์เน็ตเพชปกติ เลือกผู้ให้บริการ CAM และกด OK

CI+

ทีวีรุ่นนี้สามารถใช้ Conditional Access CI+ ได้

CI+ ทำให้ผู้ให้บริการสามารถให้บริการโปรแกรมดิจิทัล HD ระดับพรีเมียมได้ เช่น ภาพยนตร์ กีฬา โดยมีระดับการป้องกันการคัดลอกสูง

ในการเสียบ CI+ CAM โปรดอ่านบท CAM - Conditional Access Module

6 การแก้ปัญหา

6.1 ข้อมูลผู้ติดต่อ

หากข้อคิดเห็นและคำแนะนำในการแก้ปัญหาไม่ช่วยแก้ปัญหาได้ ให้ลองปิดทีวีและเปิดใหม่อีกครั้ง

คำเตือน

หากทีวีชำรุด ห้ามพยายามซ่อมทีวีด้วยตนเอง

ฝ่ายดูแลลูกค้า

หากไม่สามารถแก้ปัญหาที่เกิดขึ้นกับทีวีได้ คุณสามารถติดต่อสายด่วนฝ่ายดูแลลูกค้า ในประเทศของคุณ ค้นหาหมายเลขรุ่นทีวีและหมายเลขผลิตภัณฑ์ก่อนการติดต่อ ค้นหาหมายเลขโทรศัพท์ได้ในเอกสารที่มาพร้อมกับทีวี หรือดูข้อมูลได้ในเว็บไซต์ของเราที่ www.philips.com/support

หมายเลขรุ่นทีวีและหมายเลขผลิตภัณฑ์

ดูหมายเลขเหล่านี้ได้บนฉลากของผลิตภัณฑ์ หรือบนป้ายพิมพ์ด้านหลังหรือข้างใต้ทีวี

6.2 ทีวีและรีโมทคอนโทรล

ทีวีไม่เปิดเครื่อง

- ปิดทีวีและเปิดใหม่อีกครั้งโดยใช้สวิตช์เปิด/ปิดที่ด้านล่างของทีวี
- ตรวจสอบการเชื่อมต่อสายไฟ
- พยายามใช้ปุ่มบนทีวีในการเปิดเครื่อง

ทีวีจะไม่เปิดเครื่องจากโหมดสแตนด์บาย

- ตรวจสอบว่าแบตเตอรี่รีโมทคอนโทรลเต็มและไม่อ่อน ให้ตรวจสอบสัญลักษณ์แสดงทิศทาง + / -
- พยายามใช้ปุ่มบนทีวีในการเปิดเครื่อง

ทีวีไม่ตอบสนองกับรีโมทคอนโทรล

- ตรวจสอบว่าแบตเตอรี่รีโมทคอนโทรลเต็มและไม่อ่อน ให้ตรวจสอบสัญลักษณ์แสดงทิศทาง + / -
- ทำความสะอาดรีโมทคอนโทรลและเลนส์เซนเซอร์ของทีวี

• ในระหว่างเริ่มต้นทำงาน ซึ่งอาจใช้เวลาไม่เกินสองนาที่ในการเชื่อมต่ออุปกรณ์ ทีวีและอุปกรณ์ภายนอกไม่ตอบสนองกับคำสั่งจากรีโมทคอนโทรลโดยทันที ซึ่งอุปกรณ์ทำงานเป็นปกติและไม่ซ้ำรูป

ทีวีปิดเครื่องและไฟสีแดงกะพริบ

- ปิดทีวีและเปิดอีกครั้งโดยใช้สวิตช์ที่ด้านล่างทีวี ตรวจสอบว่ามีพื้นที่ระบายความร้อนเพียงพอหรือไม่ รอจนกว่าทีวีจะเย็นลง

หากทีวีไม่รีสตาร์ทเครื่องจากโหมดสแตนด์บายและมีไฟกะพริบอีก ให้ติดต่อฝ่ายดูแลลูกค้า

คุณลืมรหัสปลดล๊อคระบบป้องกันเด็กหรือไม่

อ่าน วิธีใช้ > Smart TV > ล็อคและนาฬิกาจับเวลา > ระบบป้องกันเด็ก

6.3 ช่องทีวี

ช่องทีวีบางช่องหายไป

- ตรวจสอบว่าเลือกรายการสถานีถูกต้องหรือไม่ กด Q FIND เพื่อเปิดรายการสถานี แล้วกด ≡ OPTIONS และเลือกรายการที่คุณต้องการด้วย เลือกรายการ

- ช่องอาจซ่อนอยู่ในรายการสถานี อ่านข้อมูลเพิ่มเติมเกี่ยวกับรายการสถานีใน วิธีใช้ > พื้นฐาน > ดูทีวี > รายการสถานี

ไม่พบช่องดิจิตอลระหว่างการติดตั้ง

- ตรวจสอบว่าทีวีรองรับ DVB-T หรือ DVB-C ในประเทศของคุณหรือไม่ ตรวจสอบว่ามีสติกเกอร์ 'Digital TV Country Compatibility' อยู่ด้านหลังทีวี

6.4 ภาพและเสียง



ไม่มีภาพ

- ตรวจสอบว่าเชื่อมต่อเสาอากาศถูกต้องหรือไม่
- ตรวจสอบว่าเลือกและเชื่อมต่ออุปกรณ์ถูกต้องหรือไม่
- ตรวจสอบการตั้งค่าความเปรียบต่างหรือความสว่างใน  > ตั้งค่า > ตั้งค่าทีวี > ภาพ > ความเปรียบต่าง หรือ ความสว่าง

ภาพไม่ชัดเจน

- สภาพอากาศเลวร้ายมีผลต่อคุณภาพของภาพ
 - ตรวจสอบว่าเชื่อมต่อเสาอากาศถูกต้องหรือไม่
 - อุปกรณ์เสียงที่ไม่ได้ติดตั้งบนพื้น, ไฟนีออน, ติ๊กสูง หรือภูเขา มีผลต่อคุณภาพของภาพ พยายามปรับภาพด้วยการเปลี่ยนตำแหน่งเสาอากาศหรือวางอุปกรณ์ให้ห่างจากทีวี
 - ตรวจสอบว่าเลือกระบบทีวีถูกต้องในเมนูการติดตั้งด้วยตนเอง
 - หากมีเฉพาะบางช่องที่ไม่ได้ พยายามจูนช่องโดยใช้เมนูค้นหาคลื่น
- อ่าน วิธีใช้ > ตั้งค่า > ช่อง > การติดตั้งด้วยตนเอง - อะนาล็อก

ภาพมีสีไม่ชัดเจน

- ตรวจสอบการตั้งค่าสีใน  > ตั้งค่า > ตั้งค่าทีวี หรือ กด  OPTIONS เพื่อเลือกการตั้งค่า Smart picture

ภาพดีเลย์เมื่อเชื่อมต่อกับเครื่องเล่นเกม

- ในการป้องกันไม่ให้ภาพดีเลย์ กด  OPTIONS เลือก Smart picture > เกม

ทีวีไม่จดจำการตั้งค่าเมื่อฉันเปิดทีวีอีกครั้ง

- ตรวจสอบว่าตั้งค่าทีวีที่ หน้าหลัก แล้ว กด  > ตั้งค่า > ตั้งค่าทีวี > การปรับแต่งตามต้องการ > ที่ตั้ง

ภาพไม่เต็มหน้าจอ

- กด  OPTIONS, รูปแบบไฟล์ภาพ และเลือก เต็มอัตโนมัติ

ตำแหน่งภาพบนหน้าจอไม่ถูกต้อง

- ในการแก้ไขภาพที่สลับให้ถูกต้อง กด  OPTIONS และเลือก สลับภาพ ใช้ปุ่มนาวีเกตปรับตำแหน่งภาพ กด OK เพื่อหยุดการสลับภาพ

- หากเห็นขอบหน้าจอมืดเพี้ยน ให้กด  > ตั้งค่า > ตั้งค่าทีวี > ภาพ > ขอบหน้าจอ และใช้แถบสไลด์ค่อยๆ ขยายภาพให้ใหญ่ขึ้น

มีภาพแต่ไม่มีเสียง

- ตรวจสอบว่าระดับเสียงไม่ได้อยู่ที่ 0
- ตรวจสอบว่าไม่ได้ปิดเสียงโดยใช้ 
- ตรวจสอบว่าสายเคเบิลทั้งหมดเชื่อมต่ออย่างถูกต้อง
- หากตรวจสอบสัญญาณเสียงไม่ได้ ทีวีจะปิดเสียงเองโดยอัตโนมัติ ซึ่งเป็นการดำเนินการที่ถูกต้องและเป็นปกติ

เสียงไม่ดี

- ตั้งค่า Smart sound กด  OPTIONS, Smart sound
- ตรวจสอบว่าตั้งค่าเสียงเป็นสเตอริโอ

เสียงออกจากลำโพงเดียวเท่านั้น

- ตรวจสอบการตั้งค่าความสมดุล กด  > ตั้งค่า > ตั้งค่าทีวี > เสียง > สมดุล ใช้แถบสไลด์เพื่อตั้งค่าความสมดุล

เสียงดีเลย์

- หากมีการซิงค์เสียงกับวิดีโอไม่ตรงกันเมื่อเสียงออกจากระบบโฮมเธียเตอร์ จำเป็นต้องตั้งค่าดีเลย์การซิงค์เสียง อ่านข้อมูลเพิ่มเติมเกี่ยวกับการซิงค์เสียงกับวิดีโอใน วิธีใช้ > ตั้งค่า > อุปกรณ์ > การซิงค์เสียงกับวิดีโอ

6.5 อุปกรณ์

การเชื่อมต่อ HDMI

- ขั้นตอน HDMI-HDCP อาจใช้เวลาสองสามวินาทีก่อนที่ภาพจากอุปกรณ์จะปรากฏ
- หากทีวีไม่จดจำอุปกรณ์และไม่มีภาพ ให้ลองสลับจากอุปกรณ์หนึ่งเป็นอีกอุปกรณ์หนึ่ง และสลับกลับอีกครั้งเพื่อเริ่มขั้นตอน HDCP ใหม่ หรือปิดสวิตช์อุปกรณ์และเปิดอีกครั้ง

- หากเกิดเสียงแทรกเป็นระยะๆ ให้ดูคู่มือผู้ใช้ของอุปกรณ์เพื่อตรวจสอบการตั้งค่าเอาต์พุต หากไม่สามารถแก้ไขได้ ให้เชื่อมต่อสายสัญญาณเสียงเพิ่มเติม
- หากใช้อะแดปเตอร์ DVI เป็น HDMI ให้ตรวจสอบว่าใช้การเชื่อมต่อเสียงเพิ่มเติมเพื่อให้การเชื่อมต่อ DVI เสร็จสมบูรณ์

EasyLink HDMI-CEC

- ตรวจสอบว่าอุปกรณ์ที่เชื่อมต่อรองรับมาตรฐาน HDMI-CEC และตั้งค่าอย่างถูกต้องหรือไม่ อ่านคู่มือผู้ใช้ที่มาพร้อมกับอุปกรณ์
- ตรวจสอบว่าเชื่อมต่อสาย HDMI ถูกต้องหรือไม่
- ตรวจสอบว่าเปิด EasyLink บนทีวีและอุปกรณ์หรือไม่
- ตรวจสอบดูให้แน่ใจว่าตั้งค่าการควบคุมเสียงระบบในอุปกรณ์เสียง HDMI-CEC ของคุณอย่างถูกต้อง อ่านคู่มือผู้ใช้ที่มาพร้อมกับอุปกรณ์เสียงของคุณ

จอแสดงผล PC

- ควรตั้งค่าอัตราเฟรชของ PC ที่เชื่อมต่อทีวีกับอะแดปเตอร์ VGA หรือ DVI เป็น HDMI ไว้ที่ 60Hz
- ตรวจสอบว่าได้เลือกโหมดความละเอียดที่ถูกต้องบน PC ของคุณ ดูรายการใน วิธีใช้ > ข้อมูลจำเพาะผลิตภัณฑ์ > ความละเอียดในการแสดงผล

6.6 วิดีโอ, ภาพถ่าย และเพลง

ไฟล์ในอุปกรณ์ USB ของฉันไม่แสดง

- ตั้งค่าอุปกรณ์ของคุณ (กล้อง) เป็นสลับส่นมาตรฐาน 'Mass Storage Class'
- อุปกรณ์ USB อาจต้องใช้ซอฟต์แวร์ไดรเวอร์โดยเฉพาะ อย่างไรก็ตาม คุณไม่สามารถดาวน์โหลดซอฟต์แวร์นี้ไปยังทีวีของคุณ

- รองรับไฟล์เสียงและไฟล์ภาพบางชนิด โปรดดูรายการใน วิธีใช้ > ข้อมูลจำเพาะผลิตภัณฑ์ > มัลติมีเดีย

ไฟล์จากอุปกรณ์ USB เล่นไม่ต่อเนื่อง

- ประสิทธิภาพการโอนของอุปกรณ์ USB จำกัดอัตราถ่ายโอน

ไฟล์ใน PC ของฉันไม่แสดง

- ในการค้นหาเครือข่ายภายในบ้านด้วยเบราส์ PC ต้องติดตั้งซอฟต์แวร์ Media Server ของ PC เพื่อแบ่งปันไฟล์กับทีวี ดูซอฟต์แวร์ Media Server ที่ใช้ร่วมกันได้ใน วิธีใช้ > ข้อมูลจำเพาะผลิตภัณฑ์ > มัลติมีเดีย

6.7 เครือข่าย

ไม่พบเครือข่ายไร้สายหรือภาพผิดเพี้ยน

- เตาไมโครเวฟ, โทรศัพท์ Dect หรืออุปกรณ์ WiFi 11b ในละแวกใกล้เคียงอาจรบกวนเครือข่ายไร้สาย
- ตรวจสอบให้แน่ใจว่าไฟร์วอลล์ในเครือข่ายอนุญาตให้เข้าถึงการเชื่อมต่อไร้สายของทีวีได้

- หากเครือข่ายไร้สายทำงานไม่เป็นปกติในบ้านของคุณ ให้ลองติดตั้งเครือข่ายแบบมีสาย อ่าน วิธีใช้ > ตั้งค่า > เครือข่าย > การติดตั้งแบบมีสาย

Net TV ไม่ทำงาน

- หากการเชื่อมต่อกับเราเตอร์เป็นปกติ ให้ตรวจสอบการเชื่อมต่อเราเตอร์กับอินเทอร์เน็ต

เบร่าส์ PC หรือ Net TV ทำงานช้า

- ดูข้อมูลเกี่ยวกับช่วงสัญญาณ อัตราถ่ายโอนและปัจจัยอื่นๆ เกี่ยวกับคุณภาพสัญญาณในคู่มือผู้ใช้ของเราเตอร์ไร้สาย
- คุณต้องมีการเชื่อมต่ออินเทอร์เน็ตความเร็วสูง (บรอดแบนด์) สำหรับเราเตอร์ของคุณ

7 ข้อมูลจำเพาะผลิตภัณฑ์

7.1 ซอฟต์แวร์

เวอร์ชันซอฟต์แวร์

ในการดูเวอร์ชันซอฟต์แวร์ปัจจุบันของทีวี ให้กด  > ตั้งค่า > ตั้งค่าซอฟต์แวร์ และกด OK เลือก ข้อมูลซอฟต์แวร์ปัจจุบัน และอ่าน เวอร์ชัน:

ซอฟต์แวร์โอเพนซอร์ส

โทรทัศน์รุ่นนี้มี ซอฟต์แวร์โอเพนซอร์ส ดังนั้นเมื่อมีการร้องขอ TP Vision Netherlands B.V. จึงจะส่งสำเนาซอร์สโค้ดที่สอดคล้องโดยสมบูรณ์สำหรับชุดซอฟต์แวร์โอเพนซอร์สที่ได้รับลิขสิทธิ์ที่ใช้ในผลิตภัณฑ์นี้สำหรับการร้องขอการอนุญาตดังกล่าว

ข้อเสนอนี้มีผลเป็นเวลาสามปีหลังจากการซื้อผลิตภัณฑ์ตามข้อมูลที่ปรากฏในใบเสร็จรับเงิน ในการขอรับซอร์สโค้ด โปรดติดต่อ open.source@philips.com

หากคุณไม่ต้องการใช้อีเมลหรือหากคุณไม่ได้รับการยืนยันการรับอีเมลภายในหนึ่งสัปดาห์หลังจากการส่งอีเมลไปยังอีเมลแอดเดรสนี้ โปรดเขียนจดหมายเป็นภาษาอังกฤษไปถึง . . .

Open Source Team, TP Vision Netherlands B.V.
Intellectual Property and Standards
P.O. Box 220
5600 AE Eindhoven
เนเธอร์แลนด์

อ่านการอนุญาตให้ใช้สิทธิโอเพนซอร์สใน [วิธีใช้](#) > การเริ่มต้นใช้งาน > การอนุญาตให้ใช้สิทธิโอเพนซอร์ส

7.2 ด้านสิ่งแวดล้อม

EU Energy Label

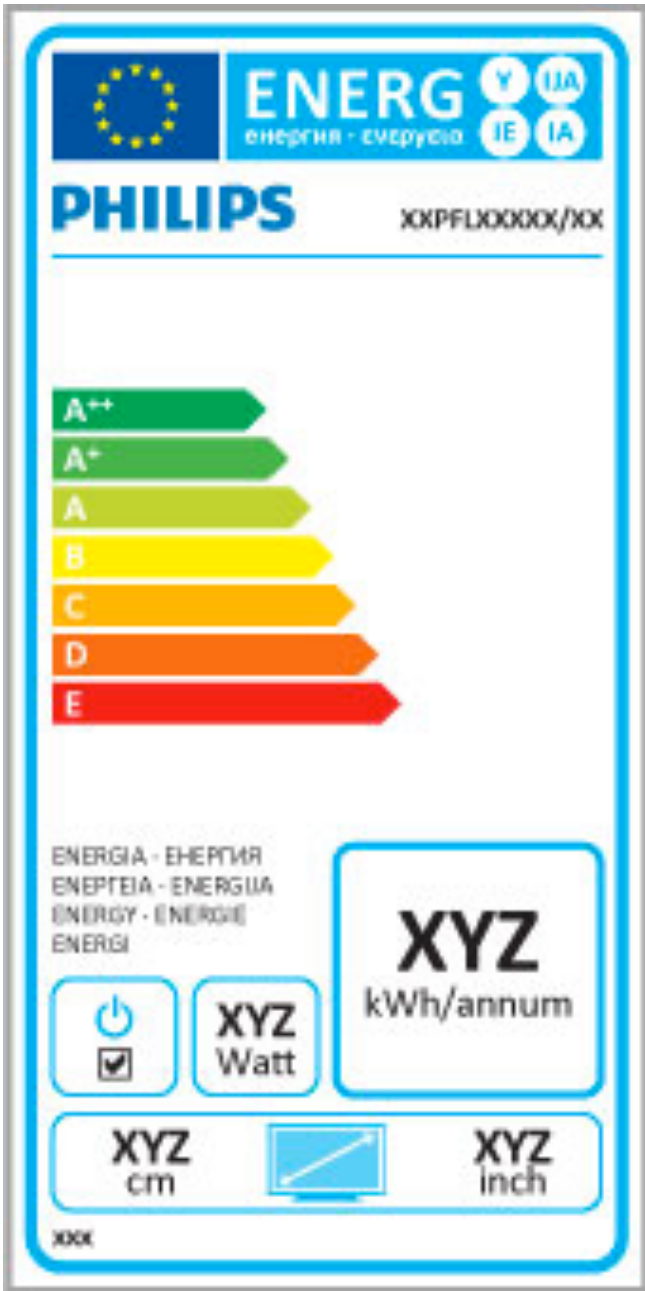

EU Energy label

European Energy Label มีข้อมูลเกี่ยวกับประเภทการประหยัดพลังงานของผลิตภัณฑ์นี้ หากประเภทการประหยัดพลังงานของผลิตภัณฑ์มีสีเขียว แสดงว่าผลิตภัณฑ์นี้ใช้พลังงานน้อย

บนป้ายกำกับ คุณสามารถดูข้อมูลประเภทการประหยัดพลังงาน ค่าเฉลี่ยการสิ้นเปลืองพลังงานของผลิตภัณฑ์นี้ และค่าเฉลี่ยการสิ้นเปลืองพลังงานในระยะเวลา 1 ปี นอกจากนี้ คุณสามารถดูข้อมูลเกี่ยวกับค่าการสิ้นเปลืองพลังงานของผลิตภัณฑ์นี้ได้ในเว็บไซต์ของ Philips สำหรับประเทศของคุณที่ www.philips.com/TV

การประหยัดไฟ

เซนเซอร์ตรวจจับแสง
เพื่อเป็นการประหยัดพลังงานเซนเซอร์ Ambient light ในตัวจะลด
ความสว่างของหน้าจอทีวีลงเมื่อแสงรอบด้านมืดขึ้น

การประหยัดไฟ



การตั้งค่า Smart picture ประหยัดพลังงานของทีวี ประกอบด้วยการ
ตั้งค่าทีวีมากมายซึ่งส่งผลให้มีการประหยัดพลังงาน

โหมดสแตนด์บายใช้พลังงานน้อย

ด้วยวงจรไฟฟ้าขั้นสูงและทันสมัยทำให้การใช้พลังงานที่ไวอยู่ใน
ระดับต่ำมาก และไม่มีการสิ้นเปลืองพลังงานขณะใช้งานในโหมด
สแตนด์บาย

การจัดการพลังงาน

การจัดการพลังงานขั้นสูงของทีวีนี้ทำให้มั่นใจได้ว่าทีวีใช้พลังงาน
อย่างมีประสิทธิภาพสูงสุด คุณสามารถตรวจสอบการตั้งค่าทีวีของคุณ
ได้ในเรื่อง ระดับความสว่างของหน้าจอปัจจุบัน และการ
ตรวจสอบสภาพแสงรอบด้านซึ่งสัมพันธ์กับการใช้พลังงาน

ในการตรวจสอบการใช้พลังงาน ให้กด  > ตั้งค่า และกด 
เลือก ดูการสาธิต > Active control และกด OK เลือกการตั้งค่า
Smart เพื่อตรวจสอบค่าที่สอดคล้องกัน

หมดอายุการใช้งาน

การทิ้งผลิตภัณฑ์และแบตเตอรี่เก่าของคุณ

ผลิตภัณฑ์ของคุณได้รับการออกแบบ และผลิตด้วยวัสดุ และส่วน
ประกอบที่มีคุณภาพสูงซึ่งสามารถนำมารีไซเคิล และใช้ใหม่ได้



ผลิตภัณฑ์ที่มีสัญลักษณ์รูปถังขยะและมีกากบาทขีดทับอยู่ คือ
ผลิตภัณฑ์ที่อยู่ภายใต้ข้อบังคับ European Directive 2002/96/EC

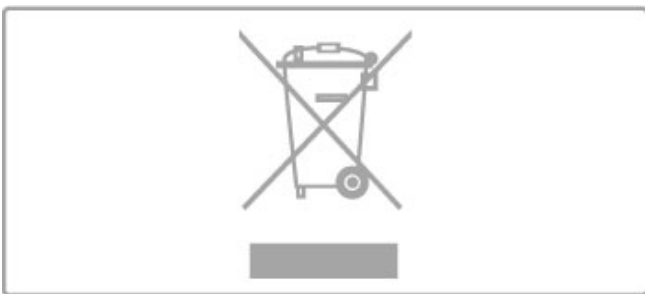

โปรดศึกษาระเบียบการในท้องถิ่นว่าด้วยการแยกเก็บผลิตภัณฑ์
ไฟฟ้าและอิเล็กทรอนิกส์

โปรดปฏิบัติตามข้อบังคับของท้องถิ่น และห้ามทิ้งผลิตภัณฑ์เก่าของ
คุณร่วมกับขยะภายในบ้าน การกำจัดผลิตภัณฑ์เก่าของคุณอย่าง
ถูกต้องจะช่วยป้องกันผลสืบเนื่องทางลบที่อาจเกิดขึ้นกับสิ่ง
แวดล้อม และสุขภาพของมนุษย์

ผลิตภัณฑ์ของคุณมีแบตเตอรี่ภายใต้ European Directive
2006/66/EC ซึ่งไม่สามารถทิ้งร่วมกับขยะจากครัวเรือนทั่วไปได้



โปรดทราบถึงกฎในท้องถิ่นว่าด้วยการแยกเก็บแบตเตอรี่เนื่องจาก
การกำจัดที่ถูกต้องจะช่วยป้องกันมิให้เกิดผลกระทบต่อสิ่ง
แวดล้อมและสุขภาพของมนุษย์

7.3 การใช้ไฟและการรับสัญญาณ

กำลังไฟ

ข้อมูลจำเพาะผลิตภัณฑ์อาจเปลี่ยนแปลงได้โดยไม่ต้องแจ้งให้ทราบล่วงหน้า สำหรับรายละเอียดข้อมูลจำเพาะเพิ่มเติมของผลิตภัณฑ์นี้ โปรดดูที่ www.philips.com/support

กำลังไฟ

- แหล่งจ่ายไฟหลัก : AC 220-240V +/-10%
- อุณหภูมิแวดล้อม : 5°C ถึง 35°C
- การใช้พลังงานขณะสแตนด์บาย : < 0.15W
- คุณสมบัติประหยัดพลังงาน : เซนเซอร์ตรวจจับแสง, โหมด Eco, ปิดเสียงภาพ (สำหรับวิทยุ), ตั้งเวลาปิดอัตโนมัติ, เมนูการตั้งค่า Eco

ระดับกำลังไฟที่แจ้งไว้บนแผ่นป้ายประเภทผลิตภัณฑ์คือระดับการใช้พลังงานสำหรับผลิตภัณฑ์นี้ในกรณีใช้งานปกติ (IEC 62087 Ed.2) ระดับกำลังไฟสูงสุดที่แจ้งไว้ในวงเล็บใช้สำหรับความปลอดภัยทางไฟฟ้า (IEC 60065 Ed. 7.2)

การรับสัญญาณ

- อินพุตสายอากาศ : สายเคเบิลโคแอกเชียล 75 โอห์ม (IEC75)
- คลื่นที่เครื่องรับวิทยุรับได้ : Hyperband, S-Channel, UHF, VHF
- DVB : DVB-T (ภาคพื้นดิน, เสอากาศ) COFDM 2K/8K, DVB-T2 : สำหรับทีวีประเภท '... T/12' เท่านั้น, DVB-C (เคเบิล) QAM
- การเล่นเกมวิดีโออะนาล็อก : NTSC, SECAM, PAL
- การเล่นเกมวิดีโอดิจิทัล : MPEG2 SD/HD (ISO/IEC 13818-2), MPEG4 SD/HD (ISO/IEC 14496-10)
- การเล่นเกมระบบเสียงดิจิทัล (ISO/IEC 13818-3)
- ดูประเทศที่เลือกบนป้ายระบุข้อมูลทีวี

7.4 การแสดงผลและเสียง

การแสดงผล / ภาพ

- ขนาดตามเส้นทแยงมุม :
 - 50PFL7956 : 127 ซม. / 50"
 - Easy 3D
- การเพิ่มประสิทธิภาพของภาพ :
 - Pixel Precise HD

- ประเภทจอภาพ : LCD Full HD, แสงพื้นหลัง LED
- ความละเอียดจอ : 2560 x 1080p
- การประมวลผลสี : 2250 ล้านล้านสี 17bit RGB
- ความสว่าง : 450 cd/m²
- ความเปรียบต่างแบบไดนามิก : 500,000 : 1
- เวลาตอบสนอง (ทั่วไป) : 2 (เทียบเท่า BEW) ms

เสียง

- พลังขับเสียง (RMS) : 34W ที่ 30%THD
- Dolby Digital, Dolby Digital Plus, Dolby Pulse - Dolby และสัญลักษณ์ double-D เป็นเครื่องหมายการค้าจดทะเบียนของ Dolby Laboratories
- ประเภทลำโพง : ลำโพงกลาง-สูง 2 ชั้น, วูฟเฟอร์ 1 ชั้น

7.5 ความละเอียดในการแสดงผล

รูปแบบวิดีโอ

ความละเอียด — อัตราารีเฟรช

- 480i - 60 Hz
- 480p - 60 Hz
- 576i - 50 Hz
- 576p - 50 Hz
- 720p - 50 Hz, 60 Hz
- 1080i - 50 Hz, 60 Hz
- 1080p - 24 Hz, 25 Hz, 30 Hz
- 1080p - 50 Hz, 60 Hz

รูปแบบคอมพิวเตอร์

ความละเอียด (ระหว่างกลุ่มอื่น)

- 640 × 480p — 60 Hz
- 800 × 600p — 60 Hz
- 1024 × 768p — 60 Hz
- 1280 × 768p — 60 Hz
- 1360 × 765p — 60 Hz
- 1360 × 768p — 60 Hz
- 1280 × 1024p — 60 Hz
- 1920 × 1080i — 60 Hz
- 1920 × 1080p — 60 Hz

7.6 มัลติมีเดีย

การเชื่อมต่อ

- USB 2.0
- Ethernet LAN RJ-45
- Wi-Fi 802.11b/g/n (ในตัว)

ระบบไฟล์ USB ที่รองรับ

- FAT 16, FAT 32, NTFS

รูปแบบการเล่น

- รูปแบบ : MPEG Program Stream, MPEG Transport Stream, AVI, MPEG-4, Matroska, Windows Media, ASF
- การเข้ารหัสวิดีโอ : MPEG-1, MPEG-2, MPEG-4 Part 2, MPEG-4 AVC (H264), WMV9
- การเข้ารหัสออดิโอ : MP3, AAC, HE-AAC V1, HE-AAC V2, WMA, AC3
- การเข้ารหัสภาพ : JPEG
- ข้อจำกัด : WMA (v2 สูงถึง V9.2), MPEG-4 AVC (ไม่เกินระดับ 4.0)

ซอฟต์แวร์เซิร์ฟเวอร์สื่อตามมาตรฐาน DLNA ที่รองรับ

- Windows Media Player 11 (สำหรับ Microsoft Windows XP, Vista หรือ Windows 7)
- TVersity 1.9.3 (pro)(สำหรับ Windows XP)
- Twonky Media — PacketVideo 4.4.9 (สำหรับ PC และ Intel MacOX)
- Nero 9 — Nero MediaHome (สำหรับ Microsoft Windows XP)
- Sony Vaio Media Server (สำหรับ Microsoft Windows XP หรือ Vista)

- Sony PS3 media server (สำหรับ Windows XP)
- Google Media Server (Google desktop)(สำหรับ Windows XP)
- DiXiM (สำหรับ Windows XP)
- Macrovision Network Media Server (สำหรับ Windows XP)
- Philips NAS SPD8020 (v. 1.2.9.47)
- Fuppes (สำหรับ Linux)
- uShare (สำหรับ Linux)

อุปกรณ์เคลื่อนที่ DLNA (DMS/DMC) ที่รองรับ

- Nokia N78, N80, N81, N82, N92, N93, N93i, N95, N96, N800, N810
- Samsung SGH-i780

ข้อกำหนด ESD

อุปกรณ์นี้มีประสิทธิภาพตรงตามเกณฑ์ A ของ ESD ในกรณีที่อุปกรณ์ไม่สามารถเรียกคืนโหมด DLNA ได้เนื่องจากการถ่ายเทประจุไฟฟ้า ผู้ใช้จะต้องดำเนินการอย่างใดอย่างหนึ่ง

7.7 การเชื่อมต่อ

ด้านหลังของทีวี

- EXT1 SCART (พร้อมอะแดปเตอร์): Audio L/R, CVBS in, RGB
- EXT2 YPbPr: Y Pb Pr, Audio L/R
- VGA (D-sub 15), Audio In (stereo mini-jack 3.5 มม.)
- HDMI 1 in ARC (v1.4 - 3D)
- HDMI 2 in (v1.4 - 3D)
- HDMI 3 in (v1.4 - 3D)
- Audio In (DVI to HDMI / VGA) (stereo mini-jack 3.5 มม.)

- Audio Out L/R — ซิงโครไนซ์การแสดงผล (ออปติคัล)
- หูฟัง (stereo mini-jack 3.5 มม.)
- LAN เครือข่าย — (RJ45)

ด้านข้างของทีวี

- HDMI Side in (v1.4 - 3D)
- 2x USB
- ช่องเสียบการ์ดสำหรับการเชื่อมต่อปกติ (CAM)
- ช่องเสียบการ์ด SD (ความจุสูง SD) (เป็นหน่วยความจำจัดเก็บวิดีโอ)

7.8 ขนาดและน้ำหนัก

50PFL7956

กว้าง 1242 มม.

สูง 580 มม.

หนา 37 มม.

น้ำหนัก ± 22 กก.

... มีแท่นวางทีวี

สูง 633 มม.

หนา 253 มม.

น้ำหนัก ± 25 กก.

UMv 3104 327 0050.4 - 120229

ดัชนี

3

3D, 2D เป็น 3D 23
3D, เริ่ม 23

A

Ambilight, ตั้งค่า 39
Ambilight, เปิดสวิตช์ 39

B

Balance 37

C

CAM 66
CI+ 66
Cinema 21:9 บทบรรยาย 21
Component Video YPbPr 49

D

DVB 42

E

EasyLink, รีโมทคอนโทรล 45
ESD 80

H

HbbTV 29
HbbTV, บล็อก 29
HbbTV, หน้า 29
HDMI ARC 49

M

MHP 29

N

Net TV 26
Net TV, การเชื่อมต่อ 26
Net TV, เปิด 27

P

Pause TV 32
Pause TV, การติดตั้ง 32
PC, เชื่อมต่อ 30
PC, เบราว์เซอร์ 30
Perfect Pixel HD Engine 37

U

USB, เบราว์เซอร์ 30

W

WPS (การตั้งค่าการป้องกัน Wi-Fi) 43

ก

การจัดอันดับของผู้ปกครอง 25
การตั้งค่า ECO 37
การตั้งค่า Smart, เสียง 20
การตั้งค่าภาพ 37
การตั้งค่าอัจฉริยะ, รีเซต 38
การตั้งค่าเสียง 37
การบรรยายเสียง 46
การบันทึก, การติดตั้ง 32
การบันทึก, ดู 33
การบันทึกที่หมดอายุ 33
การบันทึกที่ล้มเหลว 33
การปรับแต่ง ISF, ภาพ 38
การรับชมรายการทีวี 18
การรีเซ็ตผลิตภัณฑ์ 76
การเข้ารหัสรักษาความปลอดภัย WEP 43

ดัชนี

การเข้ารหัสรักษาความปลอดภัย WPA 43

การเข้าใช้ทั่วไป 46
การเชื่อมต่อ 49
การเชื่อมต่อ HDMI 49
การเชื่อมต่อ, คู่มือ 49
การเชื่อมต่อวิดีโอ (CVBS) 50
การเลือกวิดีโอ 18
การเล่นวิดีโอ 30
การเล่นแบบกดปุ่มเดียว 14
การใช้พลังงาน 76
การ์ด SD, ติดตั้ง 65

ข

ขอบหน้าจอ 37
ข้อความดิจิทัล 35

ค

คลิปวิดีโอ HD 6
ความลึก 3D 23
คอมพิวเตอร์, จอ 62
คัดลอกรายการสถานี 41
คุณภาพการรับ 42
ค้นหา 16

ช

ชื่อเครือข่ายทีวี 44
ช่อง, จัดลำดับใหม่ 18
ช่อง, ซ่อน 19
ช่อง, เปลี่ยน 18
ช่อง, เปลี่ยนชื่อ 19
ช่อง, โปรด 19
ช่องวิทยุ 18
ช่องเสียบการ์ดสำหรับการเชื่อมต่อแบบปกติ 66

ช

ซอฟต์แวร์ Media Server 80
ซอฟต์แวร์, อัปเดต USB 47
ซอฟต์แวร์, อัปเดตอินเทอร์เน็ต 47
ซอฟต์แวร์, เวอร์ชันปัจจุบัน 47
ซอฟต์แวร์โอเพนซอร์ส 74

ด

ดีเลย์สัญญาณเสียงออก 45

ท

ทีวี HD 6

น

นาฬิกา 42

บ

บทบรรยาย, การย้ายอัตโนมัติ 45
บทบรรยาย, ภาษา 25
บทบรรยาย, เปิดระหว่างปิดเสียง 25

ป

ปิดเครื่องอัตโนมัติ 37

ฝ

ฝาดูแลลูกค้า 67

ภ

ภาพถ่าย 30
ภาพถ่าย, ภาพสไลด์ 30

ร

รหัสการล็อค 25
ระดับเสียงหูฟัง 37
รายการสถานี, ตัวเลือก 18

รูปแบบ Cinema 21:9 21

ว

วิธีเข้ารหัส 43

วิธีใช้, ค้นหา 12

ส

สลับภาพ 17

สำรวจทีวี 5

สี Ambientlight 39

สีผนัง 39

สแตนด์บายระบบ 14

อ

ออนไลน์, เข้าวิดีโอ 27

อะแดปเตอร์ DVI เป็น HDMI 49

อินเทอร์เน็ต 43

อุปกรณ์, จัดลำดับใหม่ 16

อุปกรณ์, ลบ 16

อุปกรณ์, เปลี่ยนชื่อ 16

อุปกรณ์, เพิ่ม 16

ฮ

ฮาร์ดไดรฟ์ USB 32

ฮาร์ดไดรฟ์ USB, การติดตั้ง 32

ไ

เครือข่าย, การติดตั้งแบบไร้สาย 43

เครือข่าย, การเชื่อมต่อแบบมีสาย 44, 64

เครื่องเล่น DVD, เชื่อมต่อ 52

เครื่องเล่นเกม 34

เข้าวิดีโอ 27

เซนเซอร์อินฟราเรด 14

เทเลเท็กซ์, T.O.P. โดยรวม 35

เทเลเท็กซ์, ตั้งค่า 36

เทเลเท็กซ์, สองจอภาพ 35

เทเลเท็กซ์, แชน 35

เพลงพร้อมภาพถ่าย 30

เมนูการปรับ 16

เมนูตัวเลือก 17

เมนูหน้าหลัก 16

เมาส์ USB 62

เราเตอร์ 43

เลือกรายการ 18

เสียงเซอร์ราวด์ 17

แ

แกมมา 37

แซนเนล, อัปเดต 41

แถบสีดำ 20

แป้นพิมพ์ USB 61

แป้นพิมพ์, บนหน้าจอ 19

แว่น 3D 23

โ

โหมตรอบทิศ 14



Contact information

Argentina

0800 444 7749
Buenos Aires 0810 444 7782

België / Belgique

070 700 035 (0,15€/min.)

Brazil

0800 701 0245
Sao Paulo 2938 0245

България

02 4916 273 - Местен разговор

Česká republika

228880895 (Národní volání)

Danmark

3525 8314

Deutschland

0180 501 04 69 (0,14€/Min.)

Ελλάδα

2111983028 (Εθνική κλήση)

España

902 88 10 83 (0,10€ + 0,08€/min.)

Estonia

6683061 (riigisisese kõne)

France

01 57 32 40 50 (local)

Hrvatska

01 777 66 01 (nacionalni poziv)

Italia

0245 28 70 14 (chiamata nazionale)

Ireland

0818 210 140 (national call)

Northern Ireland

0844 338 04 88 (5p/min BT landline)

Қазақстан

8 800 2000 00 04 (free)

Latvia

6616 3263 (Valsts telefona zvans)

Lithuania

8 5 214 0293 (Nacionalinė skambutis)

Luxembourg / Luxemburg

2487 1100 (Nationale Ruf / appel national)

Magyarország

06 1 700 8151 (Országos felhívás)

Nederland

0900 202 08 71 (0,10€/min.)

Norge

22 97 19 14

Österreich

0820 40 11 33 (0,145€/Min.)

Polska

22 397 15 04 (połączenie Narodowy)

Portugal

707 78 02 25 (0,12€/min. - Móvel
0,30€/min.)

România

031 6300042 (națională de apel telefonic)

Россия

8-800-22 00004 (бесплатно)

Suisse / Schweiz / Svizzera

0848 000 291 (0,081 CHF/Min.)

Србија

+381 114 440 841 (Lokalni poziv)

Slovakia

2 332 154 93 (Národný telefónny hovor)

Slovenija

1 888 83 12 (Državni telefonski klic)

Suomi

09 88 62 50 40

Sverige

08 5792 9096 (lokalsamtal)

ประเทศไทย (Thailand)

02 652 7650

Türkiye

444 8 445

United Kingdom

0844 338 04 88 (5p/min BT landline)

Україна

0-800-500-480 (безкоштовно)

www.philips.com/support

Non-contractual images / Images non contractuelles / Außervertragliche Bilder



Specifications are subject to change without notice.

Philips and the Philips' shield emblem are registered trademarks of Koninklijke Philips Electronics N.V. and are used under license from Koninklijke Philips Electronics N.V.

All registered and unregistered trademarks are property of their respective owners.

2012 © TP Vision Netherlands B.V. All rights reserved.

www.philips.com