

Register your product and get support at
www.philips.com/welcome

Smart LED TV

32PFK5709
32PFS5709
40PFK5709
40PFS5709
48PFK5709
48PFS5709
55PFK5709
55PFS5709

Manual de utilizare

PHILIPS

Cuprins

1 Noul meu televizor 4

- 1.1 Smart TV 4
- 1.2 Galerie de aplicații 4
- 1.3 Clipuri video de închiriat 4
- 1.4 Rețele sociale 4
- 1.5 Skype 4
- 1.6 Smartphone-uri și tablete 5
- 1.7 Pause TV și înregistrări 5
- 1.8 EasyLink 5

2 Configurarea 6

- 2.1 Citiți despre siguranță 6
- 2.2 Suportul televizorului și montajul pe perete 6
- 2.3 Sugestii de poziționare 6
- 2.4 Cablu de alimentare 6
- 2.5 Cablu antenă 7
- 2.6 Antenă satelit 7

3 Rețea 8

- 3.1 Rețea wireless 8
- 3.2 Rețea cu cablu 9
- 3.3 Setări rețea 9

4 Conexiuni 11

- 4.1 Sugestii despre conexiuni 11
- 4.2 EasyLink HDMI CEC 12
- 4.3 Interfață comună - CAM 13
- 4.4 Set-top box - STB 14
- 4.5 Receptor satelit 14
- 4.6 Sistem Home Theatre - HTS 15
- 4.7 Player Blu-ray 16
- 4.8 DVD player 17
- 4.9 Consolă de jocuri 17
- 4.10 Hard disk USB 18
- 4.11 Tastatură sau mouse USB 18
- 4.12 Unitate flash USB 19
- 4.13 Cameră foto 19
- 4.14 Cameră video 20
- 4.15 Calculator 20
- 4.16 Câști 21

5 Pornire 22

- 5.1 Pomit sau în standby 22
- 5.2 Butoane de pe televizor 22

6 Telecomandă 23

- 6.1 Prezentare generală a tastelor 23
- 6.2 Senzorul de IR pentru telecomanda fără RF 24
- 6.3 Baterii 24
- 6.4 Curățarea 24

7 Canale TV 25

- 7.1 Vizionarea canalelor TV 25
- 7.2 Instalare canal 30

8 Canale prin satelit 34

- 8.1 Vizionarea canalelor prin satelit 34
- 8.2 Listă de canale prin satelit 34
- 8.3 Canale favorite prin satelit 34
- 8.4 Blocarea canalelor prin satelit 35

- 8.5 Instalare satelit 36
- 8.6 Probleme cu sateliții 40

9 Meniul Acasă 41

10 ghid TV 42

- 10.1 De ce aveți nevoie 42
- 10.2 Utilizarea ghidului TV 42
- 10.3 Înregistrări 42

11 Surse 43

- 11.1 Lista de surse 43
- 11.2 Din modul standby 43
- 11.3 EasyLink 43

12 Temporizatoare și ceas 44

- 12.1 Temporizator pentru standby 44
- 12.2 Ceas 44
- 12.3 Temporizator pentru oprire 44

13 Jocuri 45

- 13.1 Redare joc 45
- 13.2 Jocuri în doi 45

14 Fotografii, clipuri video și muzică 46

- 14.1 De pe un dispozitiv USB sau de pe un calculator în rețea 46
- 14.2 Wi-Fi Miracast 47

15 Pauză TV 49

16 Înregistrare 50

- 16.1 De ce aveți nevoie 50
- 16.2 Înregistrarea unui program 50
- 16.3 Vizionare înregistrare 50

17 Skype 52

- 17.1 Despre Skype 52
- 17.2 De ce aveți nevoie 52
- 17.3 Începeți cu Skype 52
- 17.4 Meniul Skype 53
- 17.5 Profilul meu 53
- 17.6 Persoane 54
- 17.7 Apelarea cu Skype 55
- 17.8 Credit Skype 56
- 17.9 Setări Skype 56
- 17.10 Deconectare 58
- 17.11 Leșirea din Skype 58
- 17.12 Condiții de utilizare și Declarația de confidențialitate 58

18 Smart TV 59

- 18.1 Despre Smart TV 59
- 18.2 De ce aveți nevoie 59
- 18.3 Configurarea Smart TV 59
- 18.4 Aplicații Smart TV 59
- 18.5 Vizualizare multiplă 61
- 18.6 Resetarea Smart TV 61

19 Multi room 62

- 19.1 Despre Multi room 62
- 19.2 De ce aveți nevoie 62
- 19.3 Utilizarea Multi room 62

20 Setări 64

- 20.1 Meniu Configurare 64
- 20.2 Imagine 65
- 20.3 Sunet 68
- 20.4 Acces universal 71

21 Specificații 73

- 21.1 Protecția mediului 73
- 21.2 Recepționarea în cazul televizoarelor fără recepție prin satelit 73
- 21.3 Recepționarea în cazul televizoarelor cu recepție prin satelit 74
- 21.4 Afișaj 74
- 21.5 Alimentare 74
- 21.6 Dimensiuni și greutate (seria 5709) 75
- 21.7 Conectivitate 75
- 21.8 Multimedia 75

22 Software 77

- 22.1 Actualizare software 77
- 22.2 Versiune software 77
- 22.3 Software open source 77
- 22.4 Open source license 78

23 Depanare și asistență 83

- 23.1 Depanare 83
- 23.2 Înregistrare 84
- 23.3 Asistență 84
- 23.4 Asistență online 84
- 23.5 Asistență Clienți/Reparații 84

24 Siguranța și întreținerea 86

- 24.1 Siguranță 86
- 24.2 Întreținerea ecranului 87

25 Condiții de utilizare, drepturi de autor și licențe 88

- 25.1 Termeni de utilizare 88
- 25.2 Drepturi de autor și licențe 88

Index 91

Noul meu televizor

Smart TV

Conectați acest **Smart TV Philips cu tehnologie LED** la Internet și descoperiți o nouă lume a televiziunii. Puteți realiza o conexiune cu fir la router sau vă puteți conecta wireless, prin intermediul Wi-Fi.

Cu televizorul conectat la rețeaua de acasă, un smartphone poate afișa o fotografie pe televizor, puteți reda clipuri video memorate în calculator sau puteți controla televizorul cu ajutorul tabletei.

Cu televizorul conectat la internet, puteți urmări un videoclip închiriat de la un magazin video online, puteți citi programul TV online sau puteți înregistra emisiunea preferată pe un hard disk USB.

Aplicațiile Smart TV sporesc distracția cu o multitudine de servicii de divertisment și convenabile.

În **Ajutor**, apăsați pe **— Cuvinte cheie** și căutați **Smart TV** pentru mai multe informații.

Galerie de aplicații

Deschideți **Galeria de aplicații** în Smart TV pentru a naviga prin Aplicații, colecția de site-uri Web adaptate pentru televizor.

Găsiți aplicația pentru videoclipuri YouTube, un ziar de circulație națională, un album foto online, Facebook, Twitter etc.

Există aplicații pentru închirierea un videoclip de la un magazin video online și aplicații pentru urmărirea emisiunilor TV anterioare.

Dacă Galeria de aplicații nu are ceea ce căutați, încercați World Wide Web și navigați pe internet pe televizor.

În **Ajutor**, apăsați pe **— Cuvinte cheie** și căutați **Galeria de aplicații** pentru mai multe informații.

Clipuri video de închiriat

Pentru a urmări un **clip video de închiriat**, nu trebuie să plecați de acasă.

Pur și simplu închiriați cel mai recent film de la magazinul video online din regiunea în care locuiți.

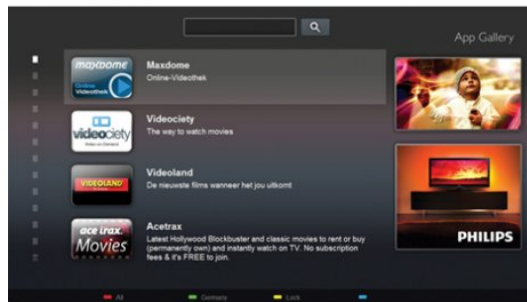

Porniți Smart TV și adăugați aplicația magazin video la prima pagină Smart TV.

Deschideți aplicația magazin video, creați-vă un cont personal, selectați filmul și apăsați pe Redare. Nu vă mai încurcați cu descărcarea; puteți urmări filmul imediat*.

În **Ajutor**, apăsați pe **— Cuvinte cheie** și căutați **Clipuri video de închiriat** pentru mai multe informații.

* În funcție de serviciul de streaming video al magazinului video selectat.

Rețele sociale

Nu trebuie să vă ridicați pentru a verifica mesajele de la prieteni pe calculator.

Porniți Smart TV, selectați pagina **rețelei de socializare** și răspundeți la mesaj direct de pe canapea.



Smart TV este compatibil cu popularele rețele de socializare Facebook și Twitter.

În **Ajutor**, apăsați pe **— Cuvinte cheie** și căutați **Galeria de aplicații** pentru mai multe informații.

Skype

Cu **Skype™** puteți efectua gratuit apeluri video de pe televizorul dvs.

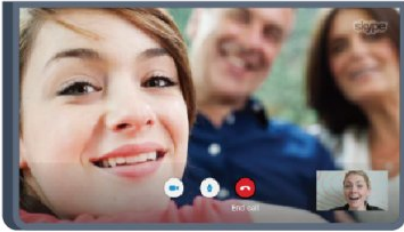

Puteți suna și vă puteți vedea prietenii din orice colț al lumii. Pentru a efectua un apel video, aveți nevoie de o cameră cu microfon încorporat și o conexiune bună la internet. Unele dintre televizoarele Philips sunt prevăzute cu cameră și microfon încorporat.

În **Ajutor**, apăsați pe **— Cuvinte cheie** și căutați **Skype** pentru mai multe informații.

1.6

Smartphone-uri și tablete

Pentru a vă utiliza smartphone-ul sau tableta ca telecomandă pentru televizor sau pe post de controler media, descărcați aplicația **Philips MyRemote** din magazinul de aplicații al smartphone-ului sau al tabletei.



Controlați televizorul cu smartphone-ul sau tableta, schimbați canalele sau modificați volumul. Cu aplicația MyRemote, puteți utiliza telefonul sau tableta pentru a trimite fotografii, muzică sau clipuri video de la calculator la televizor. Și cu aplicația MyRemote instalată pe o tabletă, puteți afișa ghidul TV, puteți citi informații despre programe și puteți schimba programul printr-o simplă atingere cu degetul. Aplicația MyRemote este disponibilă pentru iOS și Android.

În **Ajutor**, apăsați pe **— Cuvinte cheie** și căutați aplicația **MyRemote** pentru mai multe informații.

1.7

Pause TV și înregistrări

În cazul în care conectați un **hard disk USB**, puteți pune pauză și puteți înregistra o emisiune de pe un canal digital de televiziune.



Înterupeți temporar emisiunea și răspundeți la un apel telefonic urgent sau, pur și simplu, luați o pauză de la meci, în timp ce televizorul înregistrează transmisiunea pe hard disk-ul USB. Ulterior, puteți relua vizionarea.

Cu un hard disk USB conectat, puteți înregistra și emisiuni digitale. Puteți înregistra în timp ce vizionați un program sau puteți planifica înregistrarea unui program viitor.

În **Ajutor**, apăsați pe **— Cuvinte cheie** și căutați **Pauză TV** sau **Înregistrare** pentru mai multe informații.

1.8

EasyLink

Cu **EasyLink** puteți opera un dispozitiv conectat, precum un player Blu-ray Disc, cu ajutorul telecomenzii televizorului.

EasyLink utilizează HDMI CEC pentru comunicarea cu dispozitivele conectate.

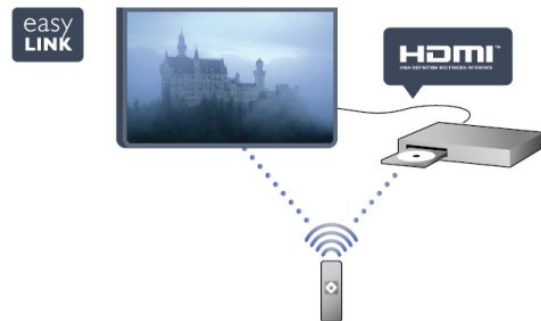

În **Ajutor**, apăsați pe **— Cuvinte cheie** și căutați **EasyLink** pentru mai multe informații.

Configurarea

2.1

Citiți despre siguranță

Înainte de a folosi televizorul, citiți instrucțiunile de siguranță.

În meniul Asistență, mergeți la **Siguranță și întreținere** > **Siguranță**.

2.2

Suportul televizorului și montajul pe perete

Suportul televizorului

Puteți găsi instrucțiunile de montare a standului TV în Ghidul de pomire rapidă care însoțește televizorul. În cazul pierderii ghidului, îl puteți descărca de la adresa www.philips.com.

Utilizați codul produsului pentru a căuta Ghidul de inițiere rapidă care trebuie descărcat.

Montare pe perete

Televizorul dvs. este, de asemenea, pregătit pentru o consolă de montare pe perete compatibil VESA (vândut separat).

Folosiți următorul cod VESA la achiziționarea suportului pentru montare pe perete . . .

Pentru a fixa bine consola, folosiți șuruburi cu lungimea indicată în desen.

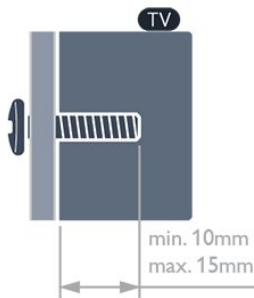

- Pentru televizoarele de 65" din seria 5909 VESA MIS-F 400x400, M6
- Pentru televizoarele de 55" din seria 5709 VESA MIS-F 400x400, M6
- Pentru televizoarele de 32"/40"/48" din seria 5709 VESA MIS-F 400x200, M6

Atenție

Montarea pe perete a televizorului necesită o tehnică specială și

trebuie efectuată numai de către personal calificat. Montarea pe perete a televizorului trebuie să respecte standardele de siguranță aplicabile conform greutateii televizorului. Citiți și precauțiile de siguranță înainte să poziționați televizorul. TP Vision Europe B.V. nu își asumă nicio responsabilitate pentru montarea incorectă sau orice tip de montare care poate produce accidente sau vătămări corporale.

2.3

Sugestii de poziționare

- Poziționați televizorul astfel încât lumina să nu cadă direct pe ecran.
- Poziționați televizorul la o distanță de până la 15 cm de perete.
- Distanța ideală pentru vizionarea la televizor este de 3 ori dimensiunea diagonalei ecranului. Când stați jos, ochii dvs. trebuie să se afle la nivelul centrului ecranului.



2.4

Cablu de alimentare

- Introduceți cablul de alimentare în conectorul **POWER** de la partea posterioară a televizorului.
- Asigurați-vă de introducerea cablului de alimentare în conector, în condiții de siguranță.
- Asigurați-vă că ștecărul din priza de perete este accesibil în orice moment.
- Când deconectați cablul de alimentare, trageți întotdeauna de ștecăr, niciodată de cablu.

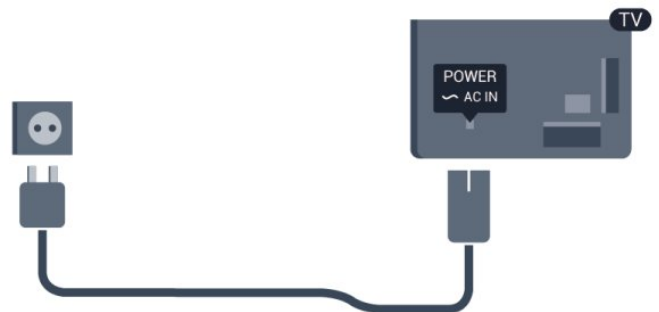

Deși acest televizor are un consum foarte redus de energie în modul standby, pentru a economisi energia, scoateți ștecherul din priză dacă nu utilizați televizorul o durată îndelungată de timp.

În **Ajutor**, apăsați pe **— Cuvinte cheie** și căutați Pornire pentru

mai multe informații despre pornirea și oprirea televizorului.

2.5

Cablu antenă

Introduceți bine mufa antenei în intrarea pentru **ANTENĂ** din partea posterioară a televizorului.

Puteți conecta propria antenă sau vă puteți conecta la un semnal de antenă de la un sistem de distribuție de antenă. Utilizați un conector IEC de antenă RF coaxial de 75 ohmi.

Utilizați această conexiune de antenă pentru semnalele de intrare DVB-T și DVB-C.



2.6

Antenă satelit

Atașați conectorul satelit tip F la conexiunea prin satelit **SAT** din partea posterioară a televizorului.



Rețea

Rețea wireless

De ce aveți nevoie

Pentru conectarea wireless a televizorului la Internet, aveți nevoie de un router wireless. Utilizați o conexiune de mare viteză (de bandă largă) la Internet.



Dispozitive de rețea

Televizorul se poate conecta la alte dispozitive din rețeaua wireless, cum ar fi calculatorul sau smartphone-ul. Puteți folosi un calculator cu Microsoft Windows sau Apple OS X.

Partajare fișiere

Pe acest televizor, puteți deschide fotografiile, melodii și clipuri video stocate pe calculator. Folosiți o versiune recentă a software-ului de server media, cum ar fi Philips MediaManager*, Windows Media Player 11, Twonky™ sau altele asemănătoare.

Instalați software-ul de server media pe calculator și configurați-l să partajeze fișierele media cu televizorul. Pentru mai multe informații citiți manualul software-ului de server media. Acesta trebuie să ruleze pe calculator pentru a vizualiza sau reda fișierele pe televizor.

* Puteți descărca software-ul Philips MediaManager de pe site-ul de asistență Philips www.philips.com/support

Realizarea conexiunii

Urmați pașii de la 1 la 5.

Pasul 1 - Asigurați-vă că routerul aferent rețelei wireless este pornit.

Pasul 2 - Apăsați pe **▲** și selectați **Configurare**, apoi apăsați pe **OK**.

Pasul 3 - Selectați **Conectare la rețea** și apăsați **OK**.

Pasul 4 - Selectați **Wireless** și apăsați **OK**.

Pasul 5 - Selectați **Wireless** și apăsați **OK**.

Pasul 6 - Selectați **Scanare** pentru a căuta rețeaua wireless. Dacă

dispuneți de un router cu WPS (Configurare protejată Wi-Fi), puteți selecta **WPS**. Selectați opțiunea dvs. și apăsați pe **OK**.

• Scanare

Selectați **Scanare** pentru a căuta rețeaua fără fir (routerul wireless). Este posibil ca televizorul să găsească mai multe rețele wireless în apropiere.

• WPS

Dacă routerul este prevăzut cu WPS, puteți conecta routerul direct, fără scanare. Accesați routerul, apăsați pe butonul WPS și reveniți la televizor în 2 minute. Apoi, apăsați pe **Conectare** pentru a stabili conexiunea.

Dacă în rețeaua dvs. wireless există dispozitive care utilizează sistemul de criptare de securitate WEP, utilizarea WPS nu este posibilă.

Dacă trebuie să utilizați **codul PIN WPS** pentru conectare, selectați **Scanare** în loc de WPS.

Pasul 7 - În lista rețelelor găsite, selectați rețeaua dvs. wireless și apăsați pe **OK**.

Dacă rețeaua dvs. nu este în listă deoarece numele rețelei este ascuns (ați oprit difuzarea SSID la router), selectați **Introd. manual** pentru a introduce personal numele rețelei.

Pasul 8 - În funcție de tipul routerului, puteți acum să introduceți cheia de criptare (WEP, WPA sau WPA2). Dacă ați introdus anterior cheia de criptare pentru această rețea, puteți selecta **Următorul** pentru a realiza imediat conexiunea.

Dacă routerul acceptă WPS sau WPS PIN, puteți selecta **WPS**, **WPS PIN** sau **Standard**. Selectați opțiunea dvs. și apăsați pe **OK**.

• Standard

Selectați **Standard** pentru a introduce cheia de criptare (parolă, parolă alfanumerică sau cheie de securitate) manual. Puteți utiliza tastatura de la telecomandă pentru a introduce cheia de criptare. După ce ați introdus cheia, apăsați pe **Conectare**.

• WPS PIN

Pentru a crea o conexiune WPS cu cod PIN, selectați **WPS PIN** și apăsați pe **OK**. Notați-vă codul PIN de 8 cifre afișat și introduceți-l în software-ul routerului de la PC. Reveniți la televizor și apăsați pe **Conectare**. Consultați manualul routerului cu privire la modul de introducere a codului PIN în software-ul routerului.

Pasul 9 - Se va afișa un mesaj la stabilirea cu succes a conexiunii.

Configurare rețea

În cazul în care conectarea eșuează, puteți verifica setarea DHCP a routerului. DHCP trebuie să fie setat la **Pornit**.

Alternativ, dacă sunteți un utilizator cu experiență și doriți să instalați rețeaua cu adresă IP statică, setați televizorul la Static IP. Pentru setarea televizorului la adresă IP statică, apăsați pe **▲** și selectați **Configurare**, apoi apăsați pe **OK**. Selectați **Setări rețea** > **Setări rețea** > **Configurare rețea** > **IP static**. Cu opțiunea IP static selectată în meniu, puteți seta adresa IP și alte setări necesare în câmpul **Configurare IP static** din același meniu.

Probleme de rețea

Rețeaua wireless nu este găsită sau este distorsionată.

- Cuptoarele cu microunde, telefoanele DECT sau alte dispozitive Wi-Fi 802.11b/g/n din imediata apropiere pot perturba rețeaua fără fir.
- Asigurați-vă că firewall-urile din rețeaua dvs. permit accesul la conexiunea TV fără fir.
- Dacă rețeaua fără fir nu funcționează corect la domiciliul dvs., încercați instalarea rețelei cu fir.

Internetul nu funcționează

- În cazul în care conexiunea la router este în bune condiții, verificați conexiunea routerului la Internet.

PC-ul și conexiunea la Internet sunt lente

- Consultați manualul de utilizare al routerului fără fir pentru informații privind raza de acțiune în interior, rata de transfer și alți factori de calitate a semnalului.
- Aveți nevoie de o conexiune de Internet de mare viteză (de bandă largă) pentru routerul dvs.

3.2

Rețea cu cablu

De ce aveți nevoie

Aveți nevoie de un **router** de rețea pentru conectarea televizorului la internet. Utilizați un router cu o conexiune de mare viteză (bandă largă) la internet.

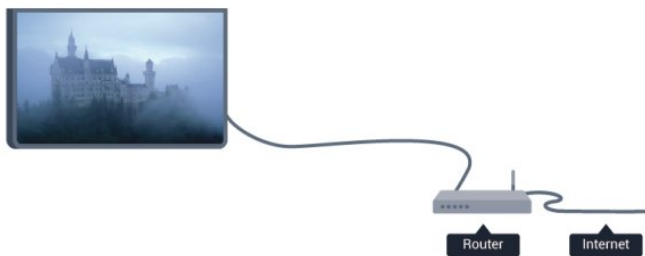

Partajare fișiere

Pe acest televizor, puteți deschide fotografiile, melodii și clipuri video stocate pe calculator. Folosiți o versiune recentă a software-ului de server media, cum ar fi Philips MediaManager*, Windows Media Player 11, Twonky™ sau altele asemănătoare. Instalați software-ul de server media pe calculator și configurați-l să partajeze fișierele media cu televizorul. Pentru mai multe informații citiți manualul software-ului de server media. Acesta trebuie să ruleze pe calculator pentru a vizualiza sau reda fișierele pe televizor.

* Puteți descărca software-ul Philips MediaManager de pe site-ul de asistență Philips www.philips.com/support

În **Ajutor**, apăsați pe **— Cuvinte cheie** și căutați **Software Media**

Server, acceptat pentru o prezentare generală a programelor software de server media acceptate.

Conectarea la router

Pentru a conecta și a configura routerul urmați pașii de la **1** la **5**.

- 1 - Conectați routerul la televizor cu ajutorul unui cablu de rețea (cablu Ethernet**).
- 2 - Asigurați-vă că routerul este pomit.
- 3 - Apăsați pe **▲** și selectați **Configurare**, apoi apăsați pe **OK**.
- 4 - Selectați **Conectare la rețea** și apăsați **OK**.
- 5 - Selectați **LAN** și apăsați **OK**.

Televizorul caută constant conexiunea la rețea. Se va afișa un mesaj la stabilirea cu succes a conexiunii.

Configurare rețea

În cazul în care conectarea eșuează, puteți verifica setarea DHCP a routerului. DHCP trebuie să fie setat la **Pornit**.

Alternativ, dacă sunteți un utilizator cu experiență și doriți să instalați rețeaua cu adrese IP statice, setați televizorul la Static IP. Pentru a seta televizorul la IP static, apăsați pe **▲** și selectați **Configurare**, apoi apăsați pe **OK**.

Selectați **Setări rețea** > **Setări rețea** > **Configurare rețea** > **IP static**. Cu opțiunea IP static selectată în meniu, puteți seta adresa IP și alte setări necesare în opțiunea **Configurare IP static** în același meniu.

**Pentru a respecta reglementările CEM, utilizați un cablu Ethernet FTP Cat. 5E ecranat.

3.3

Setări rețea

Pentru a deschide setările de rețea . . .

- 1 - Apăsați pe **▲** și selectați **Configurare**, apoi apăsați pe **OK**.
- 2 - Selectați **Setări rețea** și apăsați **OK**.

• Vizualizați setările rețelei

Toate setările curente ale rețelei (adresele IP și MAC, puterea semnalului, viteza, metoda de criptare etc.) sunt afișate aici.

• Setări rețea

- Tip de rețea

Setează rețeaua la Cu fir sau Wireless.

- Configurare rețea

Setează configurarea rețelei la DHCP sau IP static.

• Redare media Wi-Fi

Pentru a primi fișiere multimedia de la smartphone-uri sau tablete, setați DMR la Pornit.

• Configurare IP static

Dacă în meniul Setări rețea este selectată opțiunea IP static,

puteți configura aici toate setările pentru IP-ul static.

- **Wi-Fi Miracast**

Pentru mai multe informații despre Wi-Fi Miracast, apăsați pe **— Cuvinte cheie** și căutați **Wi-Fi Miracast™**.

- **Resetați grupul Wi-Fi Miracast**

Goliți lista cu dispozitivele conectate și blocate care sunt utilizate cu Miracast.

- **Wi-Fi smart screen**

Pentru mai multe informații despre ecranul inteligent Wi-Fi, apăsați pe **— Cuvinte cheie** și căutați **WiFi smart screen** (ecran inteligent WiFi).

- **Nume rețea TV**

Dacă aveți mai multe televizoare în rețeaua dvs., puteți redenumi televizoarele aici.

- **Setări Netflix**

Reglare setări Netflix.

- **Ștergere memorie Internet**

Cu opțiunea Golire memorie internet, puteți șterge toate fișierele de pe internet memorate pe televizor. Puteți șterge înregistrarea Philips Smart TV și setările de control parental, datele de identificare pentru aplicațiile magazinului video, toate aplicațiile preferate Smart TV, marcajele de pe internet și istoricul. Aplicațiile MHEG interactive pot, de asemenea, salva așa-numitele fișiere „cookie” pe televizor. Și aceste fișiere se șterg.

Conexiuni

4.1

Sugestii despre conexiuni

Ghid de conectivitate

Întotdeauna conectați la televizor dispozitivul care dispune de conexiunea cu calitate cea mai bună. De asemenea, utilizați cabluri de calitate pentru a asigura transferul adecvat al imaginilor și sunetului.

Dacă aveți nevoie de ajutor pentru a conecta mai multe dispozitive la televizor, puteți vizita Ghidul de conectivitate al televizoarelor Philips. Ghidul oferă informații privind modul de conectare și cablurile care trebuie utilizate.

Vizitați www.connectivityguide.philips.com

Antenă

Dacă dispuneți de o cutie set-top (receptor digital) sau de un recorder, conectați cablurile de antenă pentru a trece semnalul de antenă mai întâi prin cutia set-top și/sau prin recorder înainte de a ajunge la televizor. Astfel, antena și cutia set-top pot trimite posibile canale suplimentare la recorder, în vederea înregistrării.

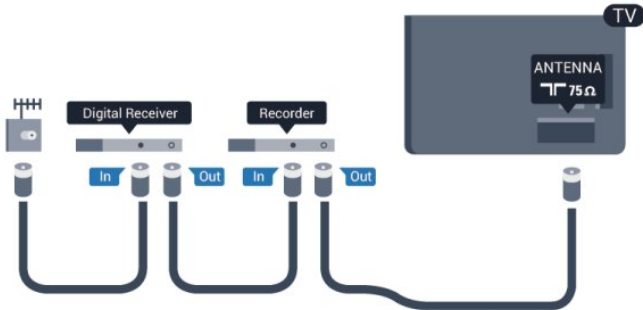

HDMI

HDMI CEC

Conexiunea de tip HDMI dispune de cea mai bună calitate a imaginii și a sunetului. Un cablu HDMI combină semnalele audio și video. Utilizați un cablu HDMI pentru a obține semnale TV de înaltă definiție (HD) sau Ultra HD (UHD). Pentru un transfer de cea mai bună calitate a semnalului, utilizați un cablu HDMI de mare viteză și nu folosiți un cablu HDMI mai lung de 5 m.



EasyLink HDMI CEC

Dacă dispozitivele dvs. sunt conectate cu HDMI și sunt prevăzute cu tehnologie EasyLink, le puteți controla cu ajutorul telecomenzii. Este necesar ca EasyLink HDMI CEC să fie pornit pe televizor și pe dispozitivul conectat.

Pentru mai multe informații despre utilizarea tehnologiei EasyLink, apăsați pe **— Cuvinte cheie** și căutați **EasyLink CEC**.

DVI la HDMI

Utilizați un adaptor DVI-HDMI dacă dispozitivul dvs. are numai o conexiune DVI. Utilizați una dintre conexiunile HDMI și adăugați un cablu Audio S/D (mini-jack de 3,5 mm) la AUDIO IN pentru sunet, în partea din spate a televizorului.

Protecție la copiere

Cablurile DVI și HDMI acceptă HDCP (High-bandwidth Digital Contents Protection – Protecție conținut digital pentru lățime de bandă mare). HDCP este un semnal de protecție la copiere, care nu permite copierea conținutului de pe un disc DVD sau Blu-ray. Se mai numește și DRM (Digital Rights Management – Managementul drepturilor digitale).

HDMI ARC

Toate conexiunile HDMI de pe televizor sunt prevăzute cu tehnologia HDMI ARC (Audio Return Channel). Dacă dispozitivul, de obicei un Sistem Home Theatre (HTS), dispune și de conexiunea HDMI ARC, conectați-l la oricare dintre mufele HDMI ale acestui televizor. Datorită conexiunii HDMI ARC, nu este necesară conectarea cablului audio suplimentar care trimite la HTS sunetul aferent imaginii de la televizor. Conexiunea HDMI ARC combină ambele semnale. Puteți utiliza orice conexiune HDMI de la acest televizor pentru a conecta sistemul HTS, dar conexiunea ARC este disponibilă numai pentru 1 dispozitiv/conexiune la un moment dat.

Dacă doriți să dezactivați ARC de la conexiunile HDMI, apăsați pe **⏠** și selectați **Configurare**, apoi apăsați pe **OK**.

Selectați **Setări TV > Sunet > Avansat > HDMI ARC**.

Y Pb Pr – Audio S D

Semnalul video pe componente YPbPr este o conexiune de calitate ridicată. Conexiunea YPbPr se poate utiliza pentru semnale TV de înaltă definiție (High Definition – HD). Lângă semnalul Y, semnalele Pb și Pr adaugă semnalele de sunet Audio stânga, respectiv Audio dreapta.

- Y folosește același conector jack cu CVBS.

- Intrările de semnal component și compozit au aceleași conecitoare jack audio.



- Numai pentru televizoarele cu conecitori de semnal component.

CVBS – Audio S D

CVBS - video compozit este o conexiune de înaltă calitate. La semnalul CVBS se adaugă semnalele de sunet Audio stânga și dreapta.

- Y folosește același conector jack cu CVBS.
- Intrările de semnal component și compozit au aceleași conecitoare jack audio.

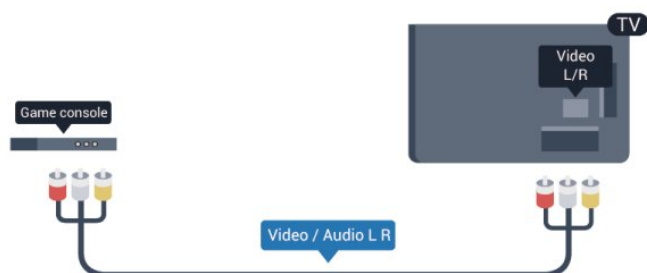

- Numai pentru televizoarele cu conecitori de semnal component/compozit.

Scart

SCART este o conexiune de bună calitate. Conexiunea SCART se poate utiliza pentru semnalele video CVBS și RGB, dar nu și pentru semnalele TV de înaltă definiție (High Definition – HD). Conexiunea SCART combină semnalele video și audio.

Utilizați cablul adaptor SCART pentru a conecta dispozitivul.



Ieșire audio - optică

Ieșire audio - optică este o conexiune pentru sunet de calitate superioară. Această conexiune optică poate suporta 5.1 canale audio. Dacă dispozitivul dvs., de obicei un Sistem Home Theatre (HTS), nu este prevăzut cu conexiune HDMI ARC, puteți utiliza această conexiune cu conexiunea Intrare audio - optică de pe HTS. Conexiunea ieșire audio - optică trimite sunetul de la televizor către HTS.



Puteți seta tipul semnalului de ieșire audio conform caracteristicilor de sunet ale sistemului dvs. Home Theatre. Pentru mai multe informații, apăsați pe **— Cuvinte cheie** și căutați **Setări ieșire audio**.

Dacă sunetul nu corespunde clipului video de pe ecran, puteți regla sincronizarea audio-video.

Pentru mai multe informații, apăsați pe **— Cuvinte cheie** și căutați **Sincronizare audio-video**.

4.2

EasyLink HDMI CEC

EasyLink

Cu tehnologia EasyLink, puteți controla un dispozitiv conectat cu ajutorul telecomenzii televizorului. EasyLink utilizează HDMI CEC (Consumer Electronics Control) pentru a comunica cu dispozitivele conectate. Dispozitivele trebuie să fie compatibile HDMI CEC și trebuie să fie conectate prin intermediul unei conexiuni HDMI.



Configurare EasyLink

Televizorul este livrat cu funcția EasyLink activată. Asigurați-vă că toate setările HDMI CEC sunt configurate corect la dispozitivele EasyLink conectate. Este posibil ca EasyLink să nu funcționeze cu dispozitive de alte mărci.

HDMI CEC pe alte mărci



Funcționalitatea HDMI CEC are diferite nume, în funcție de marcă. Unele exemple sunt: Anynet, Aquos Link, Bravia Theatre Sync, Kuro Link, Simplink și Viera Link. Nu toate mărcile sunt complet compatibile cu EasyLink.

Numele de mărci HDMI CEC indicate ca exemple reprezintă proprietatea deținătorilor respectivi.

Operare dispozitive

Pentru operarea unui dispozitiv conectat la HDMI și configurat cu EasyLink, selectați dispozitivul sau activitatea acestuia în lista conexiunilor televizorului. Apăsați pe  **SOURCES**, selectați un dispozitiv cuplat la o conexiune HDMI și apăsați pe **OK**.



Odată ce dispozitivul este selectat, acesta poate fi controlat de la telecomanda televizorului. Totuși, tastele  și  **OPTIONS**, precum și alte taste ale televizorului nu sunt transmise dispozitivului.

Dacă tasta care vă trebuie nu se regăsește pe telecomanda televizorului, o puteți selecta din meniul Opțiuni.

Apăsați pe  **OPTIONS** și selectați **Controlare** din bara de meniu. Pe ecran, selectați tasta de pe dispozitiv de care aveți nevoie și apăsați pe **OK**.

Este posibil ca unele taste de dispozitiv foarte specifice acestuia să nu fie disponibile în meniul Comenzi.



Notă: Numai dispozitivele care acceptă funcția **telecomandă EasyLink** răspund la semnalul telecomenzii televizorului.

Setări EasyLink

Televizorul este livrat cu toate setările EasyLink activate. Puteți dezactiva orice setare EasyLink în mod independent.

EasyLink

Pentru a dezactiva complet EasyLink . . .

- 1 - Apăsați pe  și selectați **Configurare**, apoi apăsați pe **OK**.
- 2 - Selectați **Setări TV** > **Setări generale** > **EasyLink** și apăsați pe **OK**.
- 3 - Selectați **Dezactivat** și apăsați **OK**.
- 4 - Apăsați pe , de mai multe ori dacă este necesar, pentru a închide meniul.

Telecomanda EasyLink

Dacă doriți ca dispozitivele să comunice, dar nu doriți să le controlați cu ajutorul telecomenzii televizorului, puteți dezactiva separat telecomanda EasyLink.

În meniul Setări EasyLink, selectați **Telecomandă EasyLink** și selectați **Oprit**.

Pixel Plus Link

Este posibil ca unele dispozitive, playere DVD sau Blu-ray, să dispună de un sistem propriu de procesare a calității imaginii. Pentru a evita o calitate precară a imaginii, cauzată de interferența cu procesarea efectuată de televizor, procesarea imaginii de către aceste dispozitive trebuie dezactivată.

Televizorul este livrat cu Pixel Plus Link activat și dezactivează procesarea calității imaginii de către dispozitive Philips de fabricație recentă conectate la televizor.

Pentru dezactivarea Pixel Plus Link, în meniul de setări EasyLink, selectați **Pixel Plus Link** și **Oprit**.

Comutare automată subtitrare

Dacă redați un DVD sau un disc Blu-ray de pe un player Philips care acceptă subtitluri, televizorul poate deplasa subtitlurile în sus. Subtitlurile vor fi vizibile indiferent de opțiunea Format imagine pe care o selectați. Televizorul este livrat cu opțiunea Comutare automată subtitrare activată.

Pentru dezactivarea opțiunii Comutare automată subtitrare, în meniul de setări EasyLink, selectați **Comutare automată subtitrare** și selectați **Oprit**.

Oprirea automată a dispozitivelor

Puteți seta televizorul astfel încât acesta să dezactiveze dispozitivele compatibile cu HDMI-CEC dacă acestea nu sunt sursa activă. Televizorul comută în standby dispozitivul conectat după 10 minute de inactivitate.

Interfață comună - CAM

CI+

Acest televizor este compatibil cu accesul condiționat CI+.

Cu ajutorul CI+, puteți urmări programe HD premium, precum filmele și emisiunile sportive, oferite de televiziunile digitale în regiunea dvs. Aceste programe sunt codate la transmisia semnalului TV, fiind ulterior decodate de un modul CI+ preplătit. Televiziunile digitale oferă acest modul CI+ (modul de acces condiționat - CAM) la abonarea la programele premium oferite de acestea. Programele respective dispun de un nivel ridicat de protecție la copiere.

Contactați o televiziune digitală pentru mai multe informații despre termene și condiții.

Pentru mai multe informații despre conectarea unui modul CAM, apăsați pe **— Cuvinte cheie** și căutați **Interfață comună CAM**.



CAM

Introducerea unui modul CAM

Opriti televizorul înainte de a introduce modulul CAM. Uitați-vă atent la CAM pentru a vă da seama de metoda de introducere corectă. Introducerea incorectă poate deteriora modulul CAM și televizorul.

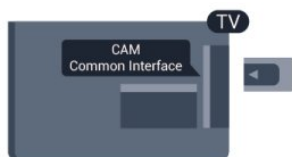

Folosiți fanta de Interfață comună a televizorului pentru a introduce cardul CAM.

Cu fața cardului spre dvs., introduceți încet cardul CAM cât de mult este posibil.

Lăsați cardul în fantă în permanență.

Pot trece câteva minute înainte de activarea CAM. Scoaterea CAM dezactivează serviciul de difuzare pe televizor.

Dacă se introduce un modul CAM și au fost achitate tarifele de abonament (este posibil ca metodele de conexiune să difere), puteți urmări emisiunea TV. Modulul CAM introdus este destinat exclusiv televizorului dvs.

Setări CAM

Pentru setarea parolelor sau a codurilor PIN pentru emisiunea

TV cu modul CAM, apăsați pe **🏠** și selectați **Configurare**, apoi apăsați pe **OK**.

Selectați **Setări canal > Interfață comună**.

Selectați postul de televiziune cu modul CAM și apăsați pe **OK**.

Set-top box - STB

Utilizați 2 cabluri de antenă pentru conectarea antenei la set-top box (un receptor digital) și la televizor.

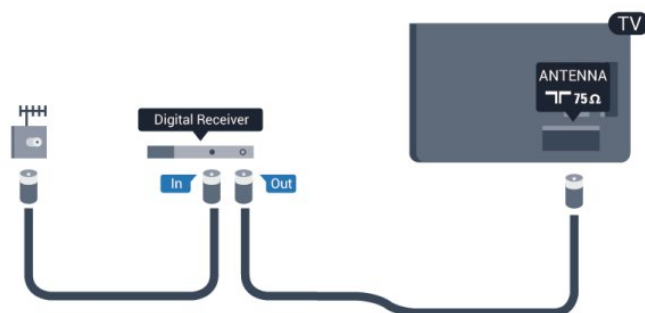

În apropiere de conexiunile pentru antenă, adăugați un cablu HDMI pentru a conecta cutia set-top la televizor.

Alternativ, puteți utiliza un cablu SCART dacă dispozitivul nu dispune de conexiune HDMI.



Temporizator pentru oprire

Opriti acest temporizator automat, dacă utilizați numai telecomanda dispozitivului Set-top box. Procedați astfel pentru a nu permite televizorului să se oprească automat, după o perioadă de 4 ore în care nu se apasă pe niciun buton al telecomenzii televizorului.

Pentru a dezactiva opțiunea Temporizator pentru oprire, apăsați pe **🏠** și selectați **Configurare**, apoi apăsați pe **OK**.

Selectați **Setări TV > Setări generale > Temporizator pentru oprire** și setați bara cursorului la **Oprit**.

Receptor satelit

- Conectați cablul de antenă la receptorul de satelit.

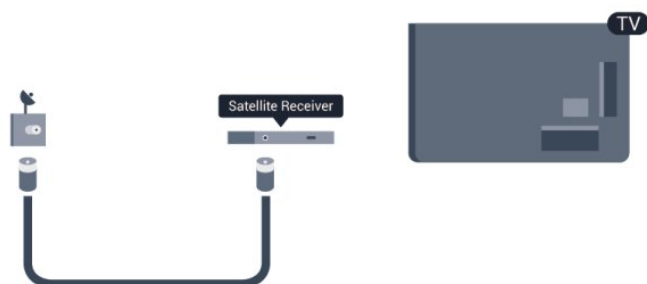

În apropiere de conexiunile pentru antenă, adăugați un cablu HDMI pentru a conecta dispozitivul la televizor. Alternativ, puteți utiliza un cablu SCART dacă dispozitivul nu dispune de conexiune HDMI.

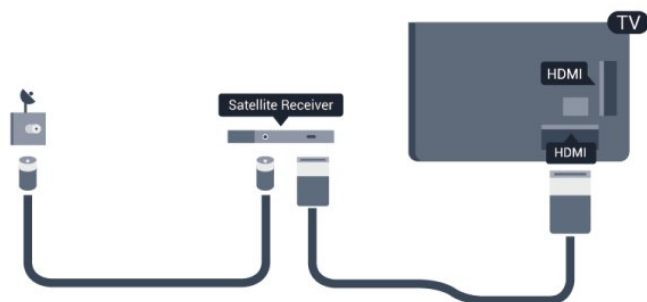

Temporizator pentru oprire

Opriti acest temporizator automat, dacă utilizați numai telecomanda dispozitivului Set-top box. Procedați astfel pentru a nu permite televizorului să se oprească automat, după o perioadă de 4 ore în care nu se apasă pe niciun buton al telecomenzii televizorului.

Pentru a dezactiva opțiunea Temporizator pentru oprire, apăsați pe **🏠** și selectați **Configurare**, apoi apăsați pe **OK**.
 Selectați **Setări TV > Setări generale > Temporizator pentru oprire** și setați bara cursorului la **Oprit**.

Sistem Home Theatre - HTS

Conectarea HTS

Utilizați un cablu HDMI pentru conectarea unui sistem Home Theatre (HTS) la televizor. Puteți conecta un sistem Philips SoundBar sau HTS cu player de discuri încorporat. Alternativ, puteți utiliza un cablu SCART dacă dispozitivul nu dispune de conexiune HDMI.

HDMI ARC

Dacă Sistemul Home Theatre dispune de o conexiune HDMI, puteți utiliza orice conexiune HDMI de la televizor pentru a vă conecta. Cu HDMI ARC nu trebuie să conectați cablul audio suplimentar. Conexiunea HDMI combină ambele semnale. Toate conexiunile HDMI de la televizor pot asigura semnal Audio Return Channel (ARC). Însă odată ce conectați Sistemul Home Theatre, televizorul nu poate trimite semnalul ARC decât acestei conexiuni HDMI.



Dacă sistemul Home Theatre nu dispune de o conexiune HDMI ARC, adăugați un cablu audio optic (Toslink) pentru a trimite sunetul aferent imaginii TV la Sistemul Home Theatre.



Sincronizarea semnalului audio cu semnalul video

Dacă sunetul nu se sincronizează cu imaginea de pe ecran, puteți seta o întârziere la majoritatea Sistemelor Home Theatre cu un player, pentru a sincroniza sunetul cu imaginea.

Pentru mai multe informații, apăsați pe **🔑** **Cuvinte cheie** și căutați **Sincronizare audio-video**.

Setări de ieșire audio

Întârziere ieșire audio

Cu un Sistem Home Theatre (HTS) conectat la televizor, imaginea de la televizor și sunetul de la HTS trebuie să fie sincronizate.

Sincronizarea automată a semnalului audio cu semnalul video

La sistemele Home Theatre Philips de fabricație recentă, sincronizarea audio - video este automată și întotdeauna corectă.

Întârziere sincronizare audio

Este posibil ca unele sisteme Home Theatre să necesite reglarea întârzierii sincronizării audio pentru a sincroniza semnalul audio cu semnalul video. Pe HTS, măriți valoarea întârzierii până la stabilirea corelației între imagine și sunet. Poate fi necesară o valoare de întârziere de 180 ms. Citiți manualul de utilizare al HTS. Cu o valoare de întârziere setată la HTS, trebuie să dezactivați opțiunea Întârziere ieșire audio la televizor.

Pentru dezactivarea opțiunii Întârziere ieșire audio . . .

- 1 - Apăsați pe **▲** și selectați **Configurare**, apoi apăsați pe **OK**.
- 2 - Selectați **Setări TV > Sunet > Avansat > Întârziere ieșire audio**.
- 3 - Selectați **Dezactivat** și apăsați **OK**.
- 4 - Apăsați pe **↵**, de mai multe ori dacă este necesar, pentru a închide meniul.

Decalaj ieșire audio

Dacă nu puteți seta o întârziere la Sistemul Home Theatre, puteți seta televizorul să sincronizeze sunetul. Puteți seta un decalaj care să compenseze timpul necesar Sistemului Home Theatre să proceseze sunetul imaginii TV. Puteți seta valoarea în pași de 5 ms. Setarea maximă este -60 ms. Setarea Întârziere ieșire audio trebuie să fie activată.

Pentru sincronizarea sunetului la televizor . . .

- 1 - Apăsați pe **▲** și selectați **Configurare**, apoi apăsați pe **OK**.
- 2 - Selectați **Setări TV > Sunet > Avansat > Decalaj ieșire audio**.
- 3 - Utilizați bara cursorului pentru a seta decalajul sunetului și apăsați **OK**.
- 4 - Apăsați pe **↵**, de mai multe ori dacă este necesar, pentru a închide meniul.

Format ieșire audio

Dacă dispuneți de un Sistem Home Theatre (HTS) cu capacitate de procesare a sunetelor multicanal precum Dolby Digital, DTS® sau similar, setați formatul de ieșire audio la Multicanal. Cu ajutorul funcției Multicanal, televizorul poate transmite semnalul de sunet multicanal comprimat de la un canal TV sau de la un player conectat la Sistemul Home Theatre. Dacă dispuneți de un Sistem Home Theatre fără procesare a sunetelor multicanal, selectați Stereo.

Pentru setarea formatului de ieșire audio . . .

- 1 - Apăsați pe **▲** și selectați **Configurare**, apoi apăsați pe **OK**.
- 2 - Selectați **Setări TV > Sunet > Avansat > Format ieșire audio**.
- 3 - Selectați **Multicanal** sau **Stereo**.
- 4 - Apăsați pe **↵**, de mai multe ori dacă este necesar, pentru a închide meniul.

Uniformizarea ieșirii audio

Utilizați setarea de Uniformizare ieșire audio pentru a echilibra volumul (intensitatea) televizorului și sistemului Home Theatre la comutarea de la unul la altul. Diferențele de volum pot fi cauzate de diferențele în materie de procesare a sunetelor.

Pentru uniformizarea diferențelor de volum . . .

- 1 - Apăsați pe **▲** și selectați **Configurare**, apoi apăsați pe **OK**.
- 2 - Selectați **Setări TV > Sunet > Avansat > Uniformizare ieșire audio**.
- 3 - Dacă diferența dintre volume este semnificativă, selectați **Mai mult**. Dacă diferența dintre volume este scăzută, selectați **Mai puțin**.
- 4 - Apăsați pe **↵**, de mai multe ori dacă este necesar, pentru a închide meniul.

Setarea de uniformizare a ieșirii audio afectează atât semnalul de ieșire audio optică, cât și semnalul de sunet HDMI ARC.

Probleme cu sunetul din HTS

Sunet cu zgomot puternic

Dacă urmăriți un clip video de pe o unitate flash USB conectată sau de pe un calculator conectat, sunetul sistemului Home Theatre poate fi distorsionat. Acest zgomot apare doar când fișierul audio sau video dispune de sunet DTS, dar sistemul Home Theatre nu are procesare de sunet DTS. Puteți rezolva acest lucru setând opțiunea **Format ieșire audio** a televizorului la **Stereo**.

Apăsați pe **▲** și selectați **Configurare > Setări TV > Sunet > Avansat > Format ieșire audio**.

Fără sunet

Dacă nu se aude sunetul de la televizor pe sistemul Home Theatre, verificați următoarele . . .

- Verificați dacă ați conectat cablul HDMI la conexiunea **HDMI ARC** de pe sistemul Home Theatre. Toate conexiunile HDMI de pe televizor sunt conexiuni HDMI ARC.
 - Verificați dacă setarea **HDMI ARC** de la televizor este configurată în poziția **Pornit**.
- Apăsați pe **▲** și selectați **Configurare > Setări TV > Sunet > Avansat > HDMI ARC**.

4.7

Player Blu-ray

Utilizați un cablu **HDMI de mare viteză** pentru conectarea playerului Blu-ray la televizor.

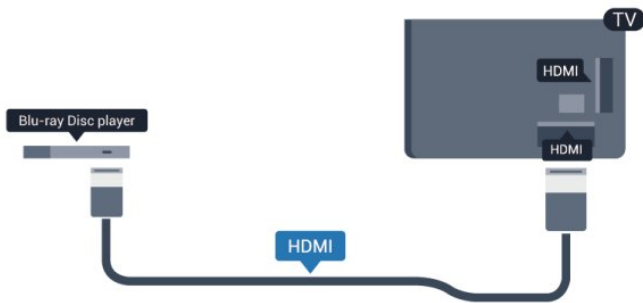

Dacă playerul Blu-ray dispune de tehnologie EasyLink HDMI CEC, îl puteți controla prin intermediul telecomenzii televizorului.

Pentru mai multe informații despre tehnologia EasyLink, apăsați pe **— Cuvinte cheie** și căutați **EasyLink HDMI CEC**.

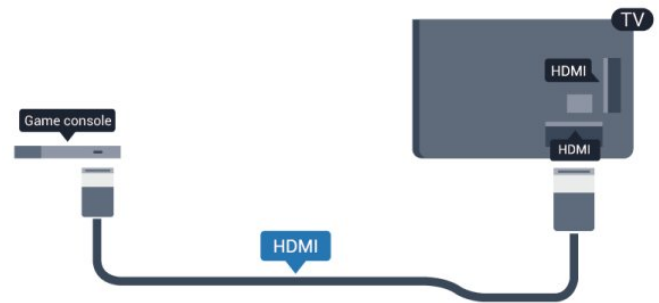

Y Pb Pr – Audio S D

Conectați consola de jocuri la televizor cu un cablu video component (Y Pb Pr) și unul audio S/D.



- Y folosește același conector jack cu CVBS.
- Intrările de semnal component și compozit au aceleași conector jack audio.

4.8

DVD player

Utilizați un cablu HDMI pentru a conecta DVD playerul la televizor.

Alternativ, puteți utiliza un cablu SCART dacă dispozitivul nu dispune de conexiune HDMI.

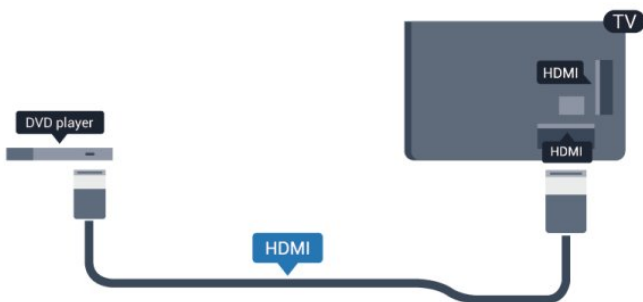

Dacă playerul DVD este conectat la HDMI și dispune de tehnologia EasyLink CEC, îl puteți controla prin intermediul telecomenzii televizorului.

Pentru mai multe informații despre tehnologia EasyLink, apăsați pe **— Cuvinte cheie** și căutați **EasyLink HDMI CEC**.

CVBS – Audio S D / Scart

Conectați consola de jocuri la televizor cu un cablu compozit (CVBS) și un cablu audio S/D la televizor.

În cazul în care consola dvs. de jocuri are numai ieșire S/D video (CVBS) și audio, utilizați un adaptor S/D audio-video la SCART pentru a efectua conexiunea SCART.

Notă: adaptorul CVBS la SCART nu este furnizat împreună cu televizorul.

4.9

Consolă de jocuri

HDMI

Pentru calitate optimă, conectați consola de jocuri la televizor cu ajutorul unui cablu HDMI de mare viteză.

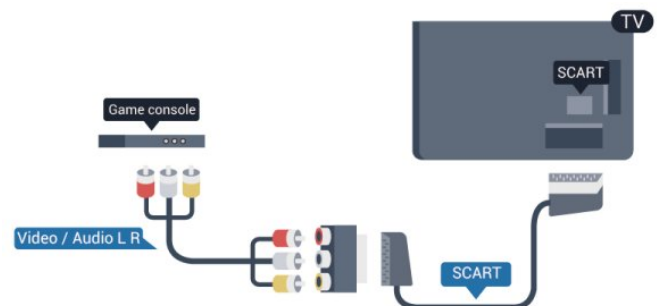

CVBS – Audio S D

Conectați consola de jocuri la televizor cu un cablu compozit (CVBS) și un cablu audio S/D la televizor.

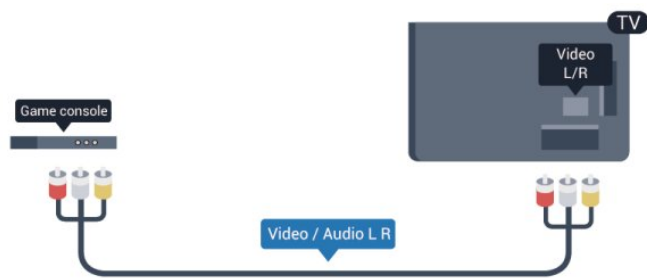

- Y folosește același conector jack cu CVBS.
- Intrările de semnal component și compozit au aceleași conecitoare jack audio.

4.10

Hard disk USB

De ce aveți nevoie

În cazul în care conectați un Hard disk USB, puteți întrerupe sau înregistra o transmisie TV. Aceasta trebuie să fie o transmisie digitală (de tip DVB sau similar).

Pentru a întrerupe

Pentru a întrerupe o transmisie, aveți nevoie de un hard disk compatibil USB 2.0 cu minim 32 GB spațiu pe disc.

Pentru a înregistra

Pentru a întrerupe și a înregistra o emisiune, aveți nevoie de un spațiu pe disc de minim 250 GB.



ghid TV

Înainte de a lua decizia de achiziționare a unui hard disk USB pentru înregistrări, puteți verifica dacă înregistrarea canalelor TV digitale este posibilă în țara dvs.

Apăsați pe butonul **TV GUIDE** al telecomenzii. Dacă există un buton Înregistrare în pagina ghidului TV, puteți înregistra.

Pentru mai multe informații despre modul de instalare a hard diskului USB, apăsați pe **Cuvinte cheie** și căutați **Hard Disk USB, instalare**.

Instalare

Înainte de a putea întrerupe sau înregistra o emisiune, trebuie să conectați și să formatați un hard disk USB. Dacă doriți să înregistrați o transmisie cu date din ghidul TV preluate de pe internet, trebuie să aveți televizorul conectat la internet înainte de a instala hard diskul USB. Formatarea șterge toate fișierele de pe hard diskul USB.

1 - Conectați hard diskul USB la unul dintre porturile **USB** ale televizorului. Nu conectați un alt dispozitiv USB la celelalte porturi USB în timp ce formatați.

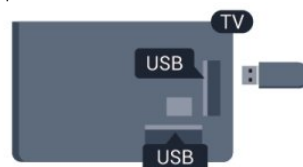

2 - Pomiți hard diskul USB și televizorul.

3 - Când televizorul este reglat pe un canal digital, apăsați pe **⏸** (Pauză). Încercarea de a pune pauză inițiază formatarea.

Urmați instrucțiunile de pe ecran.

În timpul formătării hard disk-ului USB, lăsați-l conectat în permanență.

Avertisment

Hard disk-ul USB este formatat exclusiv pentru acest televizor; nu puteți utiliza înregistrările stocate pe alt televizor sau pe PC. Nu copiați și nu modificați fișierele cu înregistrări de pe Hard disk-ul USB cu nicio aplicație de pe PC. Aceasta vă va distruge înregistrările. Atunci când formatați un alt Hard disk USB, conținutul de pe hard disk-ul anterior se va pierde. Un Hard disk USB instalat la televizor va necesita reformatare pentru a putea fi utilizat la un calculator.

Pentru mai multe informații, apăsați pe **Cuvinte cheie** și căutați **Pauză TV** sau **Înregistrare**.

4.11

Tastatură sau mouse USB

Tastatura USB

Conectați o tastatură USB (de tip USB-HID) pentru a introduce text la televizor.

Puteți conecta o tastatură și un mouse la televizor.

Folosiți unul dintre porturile **USB** pentru a realiza conexiunea.



Instalarea tastaturii

Pentru a instala tastatura USB, poziționați televizorul și conectați tastatura USB la unul dintre porturile **USB** ale televizorului. Atunci când televizorul detectează tastatura pentru prima dată, puteți selecta aspectul dorit și puteți testa selecția. Dacă selectați mai întâi o configurație cu caractere chirilice sau grecești, puteți selecta o a doua configurație cu caractere latine.

Pentru a schimba configurația tastaturii atunci când este selectată deja o configurație...

- 1 - Apăsați pe **▲** și selectați **Configurare**, apoi apăsați pe **OK**.
- 2 - Selectați **Setări TV > Setări generale > Setări tastatură USB** și apăsați **OK**.

Taste pentru redenumirea canalului

- Tasta Enter = OK
- Backspace = ștergeți caracterul dinaintea cursorului
- Tastele săgeată = navigați într-un câmp de text
- Pentru a comuta între configurațiile tastaturii, dacă este setată o a doua configurație, apăsați simultan tastele **Ctrl + Shift**.

Tastele pentru aplicațiile Smart TV și paginile de Internet

- Shift + Tab = următorul și anteriorul
- Home = derulați până la partea de sus a paginii
- End = derulați până la partea de jos a paginii
- Page Up = deplasați-vă cu o pagină în sus
- Page Down = deplasați-vă cu o pagină în jos
- + = mărire cu un pas
- - = micșorare cu un pas
- * = potriviți pagina web la lățimea ecranului.

Mouse USB

Conectați mouse-ul USB

Puteți conecta un mouse USB (de tip USB-HID) pentru a naviga în paginile de Internet.

Pe o pagină de internet, puteți selecta și puteți efectua clic mai ușor pe legături.



Conectați mouse-ul

Poziționați televizorul și conectați mouse-ul la unul dintre porturile **USB** ale televizorului. De asemenea, puteți conecta mouse-ul USB la o tastatură USB conectată.

Clicurile mouse-ului

- Clic stânga = **OK**
- Clic dreapta = **Înapoi** **↩**

Puteți utiliza roțița de scroll pentru a derula paginile în sus și în jos.

Pentru mai multe informații despre modul de conectare a tastaturii, apăsați pe **➡ Cuvinte cheie** și căutați **Tastatură USB**.

Viteza mouse-ului

Puteți regla viteza mouse-ului pe ecran.

Pentru a regla viteza...

- 1 - Apăsați pe **▲** și selectați **Configurare**, apoi apăsați pe **OK**.
- 2 - Selectați **Setări TV** și apăsați pe **OK**.
- 3 - Selectați **Setări generale > Setări pointer/mouse** și apăsați **OK**.
- 4 - Apăsați săgețile **▲** (sus) sau **▼** (jos) pentru a mări sau a reduce viteza.
- 5 - Apăsați pe **OK** pentru a memora și a închide setarea.
- 6 - Apăsați pe **↩**, de mai multe ori dacă este necesar, pentru a închide meniul.

4.12

Unitate flash USB

Puteți să vizualizați fotografiile sau să redați muzică și clipuri video de pe o unitate flash USB conectată.

Introduceți o unitate flash USB într-unul din porturile **USB** ale televizorului când acesta este pomit.



Televizorul detectează unitatea flash și deschide o listă care îi afișează conținutul.

Dacă lista de conținut nu apare automat, apăsați pe **➡ SOURCE**, selectați **USB** și apăsați pe **OK**.

Pentru a opri urmărirea conținutului unității flash USB, apăsați pe **TV EXIT** sau selectați o altă activitate.

Pentru deconectarea unității flash USB, o puteți extrage în orice moment.

Pentru mai multe informații despre vizionarea sau redarea conținutului de pe o unitate flash USB, apăsați pe **➡ Cuvinte cheie** și căutați **Fotografii, clipuri video și muzică**.

Cameră foto

Pentru vizualizarea fotografiilor conectate la camera foto digitală, puteți conecta camera direct la televizor.

Utilizați una dintre conexiunile **USB** ale televizorului pentru a vă conecta. Pomiți camera după ce ați realizat conexiunea.



Dacă lista de conținut nu apare automat, apăsați pe .

SOURCE, selectați **USB** și apăsați pe **OK**.

Este posibil să fie necesară setarea camerei pentru transferul conținutului cu ajutorul PTP (Picture Transfer Protocol - Protocol de transfer imagini). Citiți manualul de utilizare al camerei foto digitale.

Pentru mai multe informații despre vizualizarea fotografiilor, apăsați pe  **Cuvinte cheie** și căutați **Fotografii**, **clipuri video** și **muzică**.

Ultra HD pe USB

Puteți vizualiza fotografii la rezoluție Ultra HD de la un dispozitiv USB sau flash drive conectat. Televizorul va reduce rezoluția la Ultra HD, dacă rezoluția fotografiei este mai mare. Nu puteți reda un clip video HD original pe niciuna dintre conexiunile USB.

Cameră video

HDMI

Pentru o calitate optimă, utilizați un cablu HDMI pentru conectarea camerei video la televizor.



CVBS – Audio S D / Scart

Puteți utiliza o conexiune HDMI, YPbPr sau SCART, pentru a vă conecta camera video. În cazul în care camera video dispune numai de ieșiri Video (CVBS) și Audio S/D, utilizați un adaptor Video Audio L/R la SCART pentru cuplarea la conexiunea SCART.

Notă: cablul CVBS la adaptorul Scart nu este inclus în televizor.

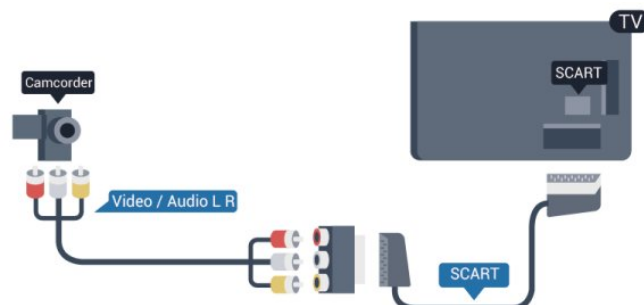

CVBS – Audio S D

Folosiți un cablu video audio S/D pentru a conecta camera video la televizor.

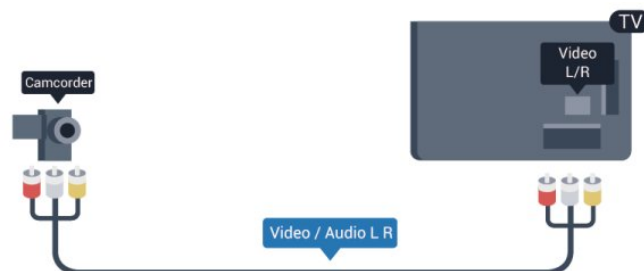

- Y folosește același conector jack cu CVBS.
- Intrările de semnal component și compozit au aceleași conectoare jack audio.

Calculator

Conectare

Vă puteți conecta calculatorul la televizor și utiliza televizorul ca monitor PC.

Cu HDMI

Utilizați un cablu HDMI pentru a conecta calculatorul la televizor.

Căști

Puteți conecta un set de căști la conexiunea  a televizorului. Conexiunea este asigurată printr-un mini-jack de 3,5 mm. Puteți regla volumul căștilor separat.

Pentru a regla volumul . . .

- 1 - Apăsați pe  și selectați **Configurare**, apoi apăsați pe **OK**.
- 2 - Selectați **Setări TV > Sunet > Volum căști** și apăsați **OK**.
- 3 - Apăsați pe **▲** (sus) sau **▼** (jos) pentru a regla volumul.
- 4 - Apăsați pe **↵**, de mai multe ori dacă este necesar, pentru a închide meniul.

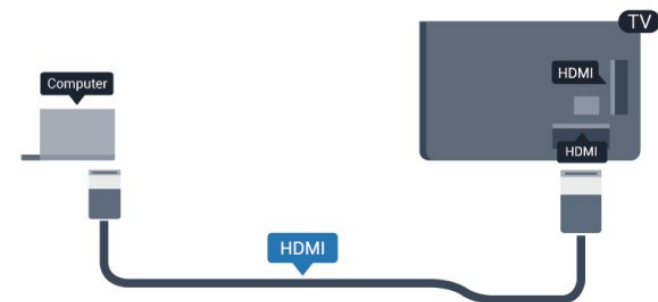

Cu DVI la HDMI

Alternativ, puteți utiliza un adaptor DVI la HDMI pentru conectarea calculatorului la intrarea HDMI, respectiv un cablu audio S/D (mini-jack 3,5 mm) pentru conectarea la intrarea AUDIO IN S/D de la spatele televizorului.

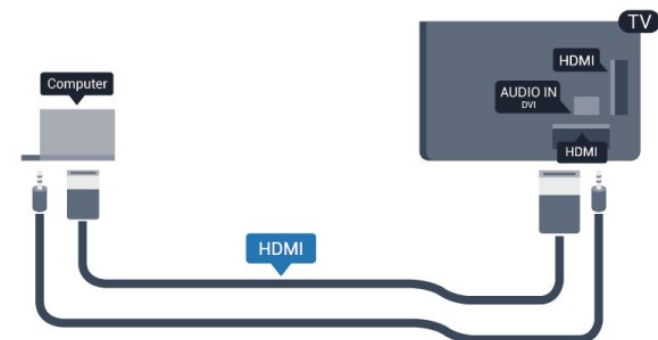

Setări

Setare ideală monitor

În cazul în care calculatorul este adăugat ca dispozitiv de tip Calculator în meniul Sursă (listă de conexiuni), televizorul este setat automat la setarea ideală Calculator.

Dacă vă utilizați calculatorul pentru vizionarea de filme sau pentru jocuri, se recomandă revenirea televizorului la setarea ideală pentru vizionarea emisiunilor TV sau jocuri.

Pentru configurarea manuală a televizorului la setarea ideală . . .

- 1 - Apăsați pe  și selectați **Configurare**, apoi apăsați pe **OK**.
- 2 - Selectați **Setări TV > Imagine > Avansat > Stil activitate** și apăsați **OK**.
- 3 - Selectați **Joc** (pentru jocuri) sau selectați **Calculator** (pentru vizionarea unui film) și apăsați pe **OK**.
- 4 - Apăsați pe **↵**, de mai multe ori dacă este necesar, pentru a închide meniul.

Nu uitați să comutați setarea Joc sau Calculator înapoi la **Calculator** atunci când nu vă mai jucați.

Pornire

5.1

Pornit sau în standby

Asigurați-vă că ați conectat mufa de alimentare în partea posterioară a televizorului înainte de a porni televizorul. Dacă indicatorul luminos roșu este stins, apăsați pe Joystick în partea din dreapta sau cea din spate a televizorului pentru a trece televizorul pe standby; indicatorul roșu se aprinde.

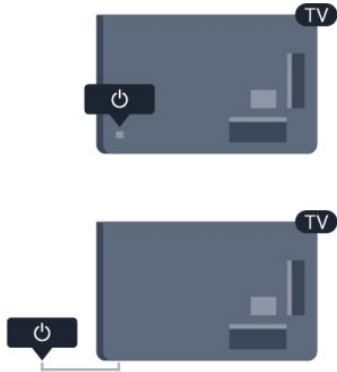

Cu televizorul în standby, apăsați pe  de pe telecomandă, pentru a porni televizorul.



Comutarea în modul standby

Pentru a comuta televizorul în modul standby, apăsați pe butonul  al telecomenzii.

Oprire

Pentru a opri televizorul, apăsați pe Joystick în partea din dreapta sau cea din spate a televizorului. Indicatorul roșu se va stinge. Televizorul este conectat în continuare la rețeaua de alimentare, dar consumă foarte puțină energie.

Pentru a opri televizorul complet, deconectați-l de la priza de alimentare.

La deconectarea mufei de alimentare, trageți întotdeauna de mufă, niciodată de cablu. Asigurați-vă că în orice moment aveți acces deplin la mufa de alimentare, la cablul de alimentare și la priză.

Butoane de pe televizor

În timp ce afișajul de pe ecran este pornit, apăsați pe Joystick pentru a afișa meniul.

- Folosiți tastele săgeată/de navigare, pentru a vă deplasa în sus, în jos, spre stânga sau spre dreapta.
- Apăsați pe Joystick pentru a confirma o selecție sau o setare.

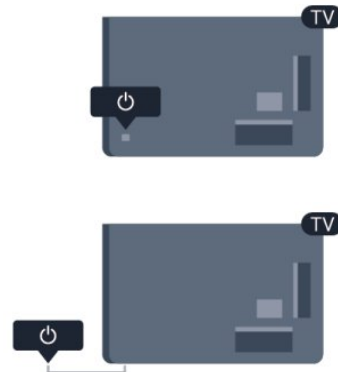

Telecomandă

Prezentare generală a tastelor

Tabel de pagini



1 - Standby / Pornit

Pentru a porni televizorul sau pentru a-l comuta înapoi în standby.

2 - tastele **Redare și înregistrare**

- Redare ►, pentru redare.
- Pauză ||, pentru întreruperea redării
- Oprire ■, pentru oprirea redării
- Înapoi ◀◀, pentru derulare înapoi
- Repede înainte ▶▶, pentru derulare rapidă înainte
- Înregistrare ●, pentru a înregistra instantaneu

3 - Setări

Pentru deschiderea meniului Setări.

4 - TV GUIDE

Pentru a deschide sau a închide ghidul TV.

5 - SEARCH

Pentru a deschide pagina Căutări populare.

6 - Format imagine

Pentru a deschide sau a închide meniul Format imagine.

7 - SOURCES

Pentru a deschide sau a închide meniul Surse - lista dispozitivelor conectate.

8 - LIST

Pentru a deschide sau a închide lista de canale



1 - SMART TV

Pentru a deschide prima pagină Smart TV.

2 - Tastele pentru culoare

Urmați instrucțiunile de pe ecran. Tasta albastră deschide secțiunea Asistență.

3 - INFO

Pentru a deschide sau a închide informațiile despre program.

4 - BACK

Pentru a reveni la canalul selectat anterior.
Pentru a închide un meniu fără a modifica nicio setare.
Pentru a merge la pagina Smart TV anterioară.

5 - HOME

Pentru a deschide sau a închide meniul Home.

6 - EXIT

Pentru a reveni la vizualizare TV.

7 - OPTIONS

Pentru a deschide sau a închide meniul Opțiuni.

8 - Tasta OK

Pentru confirmarea unei selecții sau a unei setări.

9 - Tastele săgeți/de navigare

Pentru a naviga în sus, în jos, la stânga sau la dreapta.

10 - MULTIVIEW

Pentru deschiderea unui ecran suplimentar mic.

Partea inferioară



1 - Volum

Pentru a regla nivelul volumului.

2 - Taste numerice și tastatura pentru text

Pentru a selecta direct un canal TV sau pentru a introduce text.

3 - SUBTITLE

Mijloc

Pentru a activa și dezactiva subtitrarea sau pentru a o seta la modul automat.

4 - Mut

Pentru a dezactiva sunetul sau a-l restabili.

5 - Canal

Pentru a comuta la canalul următor sau anterior din lista de canale.

Pentru a deschide pagina următoare sau anterioară din Text sau pentru a începe capitolul următor sau anterior de pe un disc.

6 - TEXT

Pentru a închide sau a deschide Text/Teletext.

6.2

Senzorul de IR pentru telecomanda fără RF

Totuși, televizorul poate, de asemenea, primi comenzi de la o telecomandă care utilizează infraroșii (IR) pentru trimiterea de comenzi. Dacă utilizați o asemenea telecomandă, asigurați-vă întotdeauna că îndreptați telecomanda spre senzorul de infraroșii situat în partea din față a televizorului.



6.3

Baterii

1 - Glisați capacul compartimentului în direcția indicată de săgeată.

2 - Înlocuiți bateriile vechi cu 2 baterii tip **AAA-R03-1,5 V**.

Verificați dacă ați aliniat corect capetele + și - ale bateriilor.

3 - Repoziționați capacul compartimentului și glisați-l la loc până când se aude un clic.

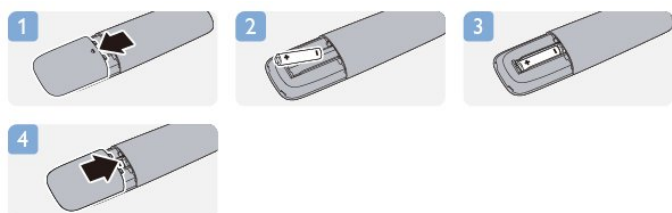

Scoateți bateriile dacă nu utilizați telecomanda o perioadă lungă de timp.

Aruncați bateriile uzate conform indicațiilor referitoare la scoaterea din uz a acestora.

Pentru mai multe informații, apăsați pe  **Cuvinte cheie** și căutați **Scoatere din uz**.

6.4

Curățarea

Telecomanda este tratată cu un strat anti-zgâriere.

Pentru a curăța telecomanda, utilizați o cârpă moale și umedă. Nu utilizați niciodată alcool, substanțe chimice sau agenți de curățare de uz casnic pentru curățarea telecomenzii.

Canale TV

Vizionarea canalelor TV

Schimbarea canalelor

Pentru a urmări canale TV, apăsați pe **TV**. Televizorul se reglează pe frecvența canalului TV pe care l-ați vizionat ultima dată.

Alternativ, apăsați pe **Acasă** pentru a deschide meniul Acasă, selectați **Vizionare TV** și apăsați pe **OK**.



Pentru a schimba canalele, apăsați pe **+** sau pe **-**. Dacă știți numărul canalului, tastați numărul utilizând tastele numerice. După ce introduceți numărul, apăsați pe **OK** pentru a schimba canalele.

Pentru a reveni la canalul reglat anterior, apăsați pe **↶**.

Pentru a trece la un canal dintr-o listă de canale

În timp ce urmăriți un canal TV, apăsați pe **LIST** pentru a deschide listele de canale.



Lista de canale poate conține mai multe pagini cu canale. Pentru vizualizarea paginii anterioare sau a celei următoare, apăsați pe **+** sau **-**.

Pentru a închide listele de canale fără a schimba canalele, apăsați din nou pe **LIST**.

Canale radio

Dacă este disponibilă transmisia digitală, în timpul instalării se instalează posturi de radio digitale. Schimbați canalele radio exact așa cum schimbați canalele TV.

Listă de canale

Canale favorite

Puteți crea o listă de canale favorite, care conține numai canalele pe care doriți să le vizionați. Dacă este selectată lista de canale favorite, veți vedea numai canalele favorite atunci când schimbați canalele.

Crearea listei de canale favorite

- 1 - În timp ce urmăriți un canal TV, apăsați pe **LIST** pentru a deschide lista de canale.
- 2 - Selectați **Toate** pentru a afișa toate canalele.
- 3 - Selectați canalul dorit și apăsați pe **★** pentru a îl marca drept favorit.
- 4 - Canalul selectat este marcat cu simbolul **★**.
- 5 - Pentru a încheia, apăsați pe **↶**. Canalele sunt adăugate la Lista de canale favorite.

Pentru a șterge un canal din lista de favorite, selectați canalul cu **★**, apoi apăsați din nou pe **★** pentru a anula marcarea drept canal favorit.

Reordonare

Puteți reordona — re poziționa — canalele din lista de canale favorite.

- 1 - În lista de canale **Favorite**, evidențiați canalul pe care doriți să-l re poziționați.
- 2 - Apăsați pe **↶**.
- 3 - Selectați canalul pe care doriți să îl reordonați și apăsați **OK**.
- 4 - Apăsați **Butoanele de navigare** pentru a muta canalul evidențiat pe altă poziție și apăsați **OK**.
- 5 - După finalizare, apăsați pe **TV EXIT** pentru a ieși din lista de canale favorite.

Puteți să evidențiați un alt canal și să procedați în același mod.

Moduri de vizualizare a listelor de canale

În listele de canale, puteți căuta toate canalele TV și radio instalate.

Lângă lista de canale **Toate**, care conține toate canalele instalate, puteți configura o listă de **Favorite**, puteți vizualiza posturile de **Radio** instalate separat sau puteți descoperi canalele recent adăugate în **Nou**.

Logo-uri canale

În unele țări, televizorul poate afișa logo-urile canalelor. Dacă nu doriți ca aceste logo-uri să fie afișate, le puteți dezactiva. Pentru a dezactiva logo-urile de canale . . .

- 1 - Apăsați pe **Acasă** și selectați **Configurare**, apoi apăsați pe **OK**.
- 2 - Selectați **Setări TV > Setări generale > Sigle canale** și apăsați pe **OK**.
- 3 - Selectați **Oprit** și apăsați **OK**.
- 4 - Apăsați pe **↶**, de mai multe ori dacă este necesar, pentru a închide meniul.

Redenumire canale

Puteți redenumi canalele din lista de canale.

1 - Selectați canalul pe care doriți să îl redenumiți într-una dintre listele de canale.

2 - Selectați canalul pe care doriți să îl redenumiți.

3 - Apăsați pe **OK**.

Puteți introduce text cu ajutorul tastaturii de pe telecomandă sau prin deschiderea tastaturii de pe ecran.

Folosind tastatura de pe ecran

- Pentru a deschide tastatura de pe ecran, poziționați cursorul în câmpul textului pentru nume și apăsați pe **OK**.
- Pentru a șterge caracterul din fața cursorului, apăsați pe **Backspace**.
- Pentru a introduce un caracter, selectați caracterul cu ajutorul tastelor săgeată și apăsați pe **OK**.
- Pentru a selecta majuscule, apăsați pe **Shift**.
- Pentru a selecta numere sau caractere speciale, apăsați pe **Special**.
- Când terminați, apăsați pe **Enter** pentru a închide tastatura de pe ecran.
- Pentru a finaliza redenumirea, selectați **Efectuat** și apăsați pe **OK**.

Folosind tastatura telecomenzii*

- Pentru a șterge un caracter, poziționați cursorul după caracter și apăsați pe **Del**.
- Pentru a introduce un caracter, apăsați caracterul respectiv pe tastatură.
- Când terminați, apăsați pe **OK** pentru a selecta **Efectuat**. Apăsați din nou pe **OK** pentru a finaliza redenumirea.

Pentru mai multe informații privind utilizarea tastaturii, apăsați pe **OK** **Cuvinte cheie** și căutați **Telecomandă, tastatură**.

* Numai în cazul telecomenzilor cu tastatură

Blocarea unui canal

Pentru a nu permite copiilor să vizioneze un canal sau un program, puteți trece la blocarea canalelor sau a programelor cotate pentru anumite categorii de vârstă.

Blocarea unui canal

Puteți bloca un canal pentru a nu permite copiilor să-l urmărească. Pentru a viziona un canal blocat, trebuie să introduceți codul de blocare pentru copii. Nu puteți bloca programe de pe dispozitive conectate.

Pentru blocarea unui canal . . .

- 1 - În timp ce urmăriți un canal TV, apăsați pe **LIST** pentru a deschide **Lista de canale**.
- 2 - În orice listă, selectați canalul pe care doriți să îl blocați.
- 3 - Apăsați pe **OPTIONS** și selectați **Blocare canal**. Într-o listă de canale, un canal blocat este marcat cu un lacăt **🔒**.

Pentru deblocarea unui canal, selectați canalul blocat din lista de canale. Apăsați pe **OPTIONS** și selectați opțiunea Deblocare canal. Va trebui să introduceți codul de blocare pentru copii.

Parental rating (Control parental)

Pentru a nu permite copiilor să vizioneze un program care nu este potrivit vârstei lor, puteți folosi o blocare în funcție de vârstă.

Anumiți furnizori de programe digitale au impus o limită de vârstă programelor. Atunci când limita de vârstă alocată unui program este egală sau mai mare decât cea setată de dvs. pentru copil, programul se blochează.

Pentru a viziona un program blocat, trebuie să introduceți codul de blocare pentru copii. Blocarea în funcție de vârstă este setată pentru toate canalele.

Pentru setarea unei vârste . . .

- 1 - Apăsați pe **Configurare** și selectați **Configurare**, apoi apăsați pe **OK**.
- 2 - Selectați **Setări canal > Blocare pentru copii > Control parental** și apăsați pe **OK**.
- 3 - Introduceți codul de blocare pentru copii, format din 4 cifre, și confirmați. Acum puteți seta o grupă de vârstă.
- 4 - Setati vârsta și apăsați **OK**.
- 5 - Apăsați pe **Enter**, de mai multe ori dacă este necesar, pentru a închide meniul.

Pentru a dezactiva restricția de vârstă, selectați **Niciuna** ca setare de vârstă.

Televizorul solicită codul de deblocare a programului. În cazul anumitor furnizori/operatori de televiziune, televizorul blochează numai programele cu restricție de vârstă ridicată.

Setarea sau modificarea codului de blocare

Pentru setarea codului de blocare sau pentru modificarea codului actual . . .

- 1 - Apăsați pe **Configurare** și selectați **Configurare**, apoi apăsați pe **OK**.
- 2 - Selectați **Setări canal > Blocare pentru copii > Modificare cod** și apăsați pe **OK**.
- 3 - Dacă este deja setat un cod, introduceți actualul Cod de blocare pentru copii, apoi introduceți noul cod de două ori.

Noul cod este setat.

Ați uitat Codul de blocare pentru copii?

Dacă ați uitat codul, puteți suprascrie codul actual și introduce un cod nou.

- 1 - Apăsați pe **Configurare** și selectați **Configurare**, apoi apăsați pe **OK**.
- 2 - Selectați **Setări canal > Blocare pt. copii > Modificare cod** și apăsați pe **OK**.
- 3 - Introduceți codul de suprascriere **8888**.
- 4 - Acum, introduceți un nou Cod de blocare pentru copii și reintroduceți-l pentru a confirma.

Opțiuni pentru canale

În timpul vizionării unui canal, în funcție de tipul canalului urmărit (analogic sau digital) sau de setările pe care le-ați aplicat televizorului, sunt disponibile unele opțiuni.

Deschiderea meniului de opțiuni

În timp ce vizionați un canal, apăsați pe  **OPTIONS**.



Acces universal

Cu opțiunea Acces universal activată, puteți seta unele opțiuni pentru persoanele cu deficiențe de auz, respectiv de vedere. Pentru mai multe informații, apăsați pe  **Cuvinte cheie** și căutați **Acces universal**.

Selectare video

Canalele TV digitale pot oferi semnale multi video (transmisii multiple), diferite puncte de filmare sau unghiuri ale camerei pentru același eveniment sau programe diferite pe un singur canal TV. Televizorul afișează un mesaj pentru a informa dacă sunt disponibile astfel de canale TV.

Subtitrări

Cu aceste opțiuni, comutați între variantele **Subtitrare pornită** și **Subtitrare oprită**. Selectați **Automată** pentru a afișa subtitrarea numai când sonorul este oprit cu butonul .

Limbă subtitrări

Pentru transmisiile digitale, puteți selecta temporar o limbă de subtitluri disponibilă dacă niciuna dintre limbile dvs. preferate nu este disponibilă.

Pentru mai multe informații, apăsați pe  **Cuvinte cheie** și căutați **Subtitrări**.

Limbi audio

Pentru transmisiile digitale, puteți selecta temporar o limbă audio disponibilă dacă niciuna dintre limbile dvs. preferate nu este disponibilă.

Pentru mai multe informații, apăsați pe  **Cuvinte cheie** și căutați **Limbi audio**.

Dual I-II

Dacă un semnal audio conține două limbi audio, dar una dintre limbi (sau ambele) nu conține indicații de limbă, această opțiune este disponibilă.

Interfață comună

Dacă un conținut premium preplătit este disponibil de la un modul CAM, puteți stabili setările furnizorului cu această opțiune.

HbbTV pe acest canal

Puteți bloca paginile HbbTV de la un canal care oferă HbbTV. Pentru mai multe informații, apăsați pe  **Cuvinte cheie** și căutați **HbbTV**.

Aplicații MHP

Activarea sau dezactivarea aplicațiilor MHP.

Pentru mai multe informații, apăsați pe  **Cuvinte cheie** și căutați **MHP**.

Stare

Selectați **Stare** pentru a vizualiza informații tehnice referitoare la canal (dacă este analogic sau digital) sau un dispozitiv conectat pe care îl vizionați.

Împărtășită

Permite utilizatorului să își comunice activitatea prin intermediul rețelelor de socializare (cum ar fi, Twitter, Facebook sau e-mail).

Format imagine

Dacă apar bare negre în partea de sus și de jos a imaginii, respectiv pe ambele laturi ale acesteia, puteți regla formatul imaginii astfel încât aceasta să umple întreg ecranul.

Pentru a modifica formatul imaginii . . .

- 1 - În timp ce urmăriți un canal TV, apăsați pe  pentru a deschide meniul **Format imagine**.
- 2 - Selectați un format din listă și apăsați pe **OK**.

Următorul format poate fi disponibil în funcție de imaginea de pe ecran . . .

- **De bază**
 - Ecran complet
 - Ajustare la ecran
- **Avansat**
 - Ultima setare
 - Comutare
 - Zoom
 - Întindere
 - Nativ
 - Anulează ultima acțiune

Text/Teletext

Pagini teletext

Pentru a deschide Text (Teletext) în timp ce vizionați canale TV, apăsați pe **TEXT**.

Pentru a închide teletextul, apăsați **TEXT** din nou.



Selecțai o pagină teletext

Pentru a selecta o pagină . . .

- 1 - Introduceți numărul paginii, utilizând tastele numerice.
- 2 - Folosiți tastele săgeată pentru a naviga.
- 3 - Apăsai o tastă color pentru a selecta unul dintre subiectele codificate prin culori din partea inferioară a ecranului.

Subpagini teletext

Un număr de pagină de teletext poate conține mai multe subpagini. Numerele subpaginilor sunt afișate pe o bară de lângă numărul paginii principale.

Pentru a selecta o subpagină, apăsați pe ◀ sau pe ▶.

Pagini teletext T.O.P.

Unele televiziuni oferă teletext T.O.P.

Pentru a deschide paginile de Text T.O.P. din meniul Text, apăsați pe ≡ **OPTIONS** și selecțai **Imagine ansamblu T.O.P.**

Opțiuni de teletext

În Text, apăsați pe ≡ **OPTIONS** pentru a selecta următoarele .

..

- **Închegare pagină**

Pentru a opri rotirea automată a subpaginilor.

- **Ecran dual/Ecran întreg**

Pentru a afișa canalul TV și Textul unul lângă celălalt.

- **Vedere T.O.P.**

Pentru a deschide Text T.O.P.

- **Mărire**

Pentru a mări pagina de Text, pentru o lectură mai ușoară.

- **Redare**

Pentru a afișa informațiile de pe o pagină.

- **Derulare subpagini**

Pentru a trece prin subpagini, atunci când acestea sunt disponibile.

- **Limbă**

Pentru a activa grupul de caractere folosit de Text pentru o afișare corectă.

- **Teletext 2.5**

Pentru a activa Textul 2.5 pentru mai multe culori și o grafică mai bună.

Configurare teletext

Limbă teletext

Unele televiziuni digitale oferă serviciul de Teletext în mai multe limbi.

Pentru setarea limbii principale și secundare pentru Text . . .

- 1 - Apăsai pe **HOME** și selecțai **Configurare**, apoi apăsați pe **OK**.
- 2 - Selecțai **Setări canal > Limbă**.
- 3 - Selecțai **Teletext principal** sau **Teletext secundar**.
- 4 - Selecțai limbile preferate pentru Text.
- 5 - Apăsai pe ◀, de mai multe ori dacă este necesar, pentru a închide meniul.

Teletext 2.5

Dacă este disponibil, Teletext 2.5 oferă mai multe culori și grafică mai bună. Teletext 2.5 este activat ca setare standard din fabrică.

Pentru a dezactiva Text 2.5 . . .

- 1 - Apăsai **TEXT**.
- 2 - În timp ce vizionați teletextul, apăsați pe ≡ **OPTIONS**.
- 3 - Selecțai **Text 2.5 > Oprit**.
- 4 - Apăsai pe ◀, de mai multe ori dacă este necesar, pentru a închide meniul.

Limba meniului

Pentru schimbarea limbii meniurilor și a mesajelor TV . . .

- 1 - Apăsai pe **HOME** și selecțai **Configurare**, apoi apăsați pe **OK**.
- 2 - Selecțai **Setări TV > Setări generale > Limbă meniu** și apăsați pe **OK**.
- 3 - Selecțai limba dorită și apăsați pe **OK**.
- 4 - Apăsai pe ◀, de mai multe ori dacă este necesar, pentru a închide meniul.

Limbi audio

În cazul în care canalul TV transmite limbi audio multiple sau duale, puteți selecta limba audio preferată.

- 1 - În timp ce vizionați la televizor, apăsați pe ≡ **OPTIONS**.
- 2 - Pentru canale digitale, selecțai **Limbă audio**. Pentru canale analogice, selecțai **Audio alternativ**. Apăsai **OK** pentru a confirma selecția.
- 3 - Selecțai din limbile disponibile, apoi apăsați **OK**.

Notă:

Dacă ați selectat **Audio alternativ** pentru canale analogice, selecțai între:

- **Principală:** Limbă audio principală sau
- **SAP:** Limbă audio secundară

Subtitluri și limbi

Subtitrări

Activarea subtitlurilor



Pentru a deschide meniul Subtitlu, apăsați pe **SUBTITLE**.
Puteți seta subtitrările la **Pornit**, **Oprit** sau **Automat**.
Pentru afișarea subtitrării atunci când programul transmis nu este în limba dvs. (limba setată pentru televizor), selectați **Automată**.
De asemenea, această setare afișează subtitrarea când dezactivați sonorul cu butonul .
Pentru canalele analogice, subtitlurile trebuie să fie disponibile în **Teletext**.



Subtitluri pentru canalele digitale

Nu este necesară setarea subtitlurilor în paginile de teletext pentru canalele digitale.
Canalele digitale pot oferi subtitluri în mai multe limbi pentru un program. Puteți seta o limbă de subtitluri principală și una secundară. Dacă sunt disponibile subtitluri într-una din aceste limbi, televizorul le va afișa.
Dacă niciuna dintre limbile de subtitluri preferate nu este disponibilă, puteți selecta o altă limbă de subtitluri.

Pentru setarea limbii de subtitluri principale și secundare . . .

- 1 - Apăsați pe  și selectați **Configurare**, apoi apăsați pe **OK**.
- 2 - Selectați **Setări canal** și apoi **Limbi > Limbă principală subtitrări** sau **Limbă secundară subtitrări** și apăsați pe **OK**.
- 3 - Selectați o limbă și apăsați pe **OK**.
- 4 - Apăsați pe , de mai multe ori dacă este necesar, pentru a închide meniul.

Pentru a selecta o limbă de subtitrare atunci când niciuna dintre limbile dvs. preferate nu este disponibilă . . .

- 1 - Apăsați pe  **OPTIONS**.
- 2 - Selectați **Limbă subtitrare**, selectați o limbă pe care doriți să o utilizați temporar și apăsați pe **OK**.

Subtitluri pentru canale analogice

La canalele analogice, este necesar ca subtitrarea să fie aplicată manual pentru fiecare canal.

- 1 - Comutați la un canal și apăsați pe **TEXT** pentru a deschide paginile de Teletext.
- 2 - Introduceți numărul de pagină pentru subtitrare, de regulă **888**.
- 3 - Apăsați din nou **TEXT**, pentru a închide Teletextul.
Dacă selectați Activ în meniul Subtitlu când vizionați acest canal



analogic, subtitlurile vor fi afișate, dacă sunt disponibile.
Pentru a afla dacă un canal este analogic sau digital, comutați la canalul respectiv și deschideți **Stare** din meniul **Opțiuni**.

Limbi audio

Canalele TV digitale pot transmite un program care conține și alte limbi vorbite, în afara limbii originale. Puteți seta o limbă audio preferată principală și una secundară. Dacă sunetul este disponibil într-una dintre aceste limbi, televizorul va comuta la acest tip de audio.

Dacă niciuna dintre limbile audio preferate nu este disponibilă, puteți selecta o altă limbă audio care este disponibilă.

Pentru setarea limbii audio principale și secundare . . .

- 1 - Apăsați pe  și selectați **Configurare**, apoi apăsați pe **OK**.
- 2 - Selectați **Setări canal** și apoi selectați **Limbi > Limbă audio principală** sau **Limbă audio secundară** și apăsați pe **OK**.
- 3 - Selectați o limbă și apăsați pe **OK**.
- 4 - Apăsați pe , de mai multe ori dacă este necesar, pentru a închide meniul.

Pentru a selecta o limbă audio când niciuna dintre limbile dvs. audio preferate nu este disponibilă . . .

- 1 - Apăsați pe  **OPTIONS**.
- 2 - Selectați **Limbă audio**, selectați o limbă pe care doriți să o utilizați temporar și apăsați pe **OK**.



Limbi audio pentru persoanele cu deficiențe de auz, respectiv de vedere

Unele canale TV digitale transmit semnal audio special și subtitluri adaptate pentru persoane cu deficiențe de auz sau de vedere.

Pentru mai multe informații, apăsați pe  **Cuvinte cheie** și căutați **Acces universal**.

Limba meniului

Pentru schimbarea limbii meniurilor și a mesajelor TV . . .

- 1 - Apăsați pe  și selectați **Configurare**, apoi apăsați pe **OK**.
- 2 - Selectați **Setări TV > Setări generale > Limbă meniu** și apăsați pe **OK**.
- 3 - Selectați limba dorită și apăsați pe **OK**.
- 4 - Apăsați pe , de mai multe ori dacă este necesar, pentru a închide meniul.

Televiziune interactivă

Despre iTV

Cu televiziunea interactivă, unii furnizori de transmisii digitale combină programul TV normal cu pagini de informații sau divertisment. Pe unele pagini vă puteți exprima părerea cu privire la un program sau puteți vota, puteți efectua cumpărături

online sau puteți plăti pentru un program video la cerere.

HbbTV, MHEG, . . .

Furnizorii utilizează diverse sisteme TV interactive: HbbTV (Hybrid Broadcast Broadband TV) sau iTV (Interactive TV - MHEG). Televiziunea interactivă este denumită uneori Text digital sau Butonul roșu. Însă sistemele diferă.



Vizitați site-ul web de pe Internet al furnizorului pentru mai multe informații.

De ce aveți nevoie

Televiziunea interactivă este disponibilă numai pe canalele TV digitale. Pentru a vă bucura de beneficiile complete ale televiziunii interactive, aveți nevoie de o conexiune Internet de mare viteză (bandă largă) la televizor.

HbbTV

În cazul în care canalul TV oferă pagini HbbTV, trebuie mai întâi să activați HbbTV în setările televizorului pentru a vizualiza paginile.

- 1 - Apăsați pe  și selectați **Configurare**, apoi apăsați pe **OK**.
- 2 - Selectați **Setări TV** și selectați **Setări generale > HbbTV** și apăsați **OK**.
- 3 - Selectați **Pornit** și apăsați **OK**.
- 4 - Apăsați pe , de mai multe ori dacă este necesar, pentru a închide meniul.

Dacă doriți să evitați accesul la paginile HbbTV de pe un anumit canal, puteți bloca numai paginile HbbTV pentru acest canal.





- 1 - Comutați la canalul ale cărui pagini HbbTV doriți să le blocați.
- 2 - Apăsați pe  **OPTIONS** și selectați **HBB TV pe acest canal**, apoi apăsați pe **OK**.
- 3 - Selectați **Oprit** și apăsați **OK**.

Utilizare iTV

Deschiderea paginilor iTV

Majoritatea canalelor care oferă HbbTV sau iTV vă invită să apăsați tasta  sau tasta **OK** pentru a deschide programul interactiv.

Navigarea în paginile iTV

Puteți folosi tastele colorate sau tastele săgeată, tastele numerice și tasta  pentru a naviga pe paginile iTV. Puteți folosi tastele  (Redare),  (Pauză) și  (Oprire) pentru a urmări clipuri video în paginile iTV.

Text digital (numai în Marea Britanie)

Pentru a deschide Text Digital, apăsați pe **TEXT**. Pentru a închide, apăsați pe .

Închiderea paginilor iTV

Majoritatea paginilor iTV vă informează ce tastă trebuie utilizată pentru a le închide.

Pentru a impune închiderea unei pagini iTV, comutați la următorul canal TV și apoi comutați înapoi.

Despre televizorul interactiv

Cu televizorul interactiv, anumiți furnizori de televiziune digitală combină programul TV obișnuit cu pagini informative sau distractive.

Notă:

- Nu puteți descărca fișiere în televizor cu această funcție.
- Nu toate programele TV, reclamele și funcțiile includ informații cu subtitrări complexe.
- Nu puteți răspunde la conținutul digital.

Vizitați site-ul web de pe Internet al furnizorului pentru mai multe informații.

7.2

Instalare canal

Actualizare canale

Actualizare automată

Dacă recepționați canale digitale, puteți seta televizorul să actualizeze automat lista cu noile canale. Alternativ, puteți iniția personal o actualizare a canalelor.

Actualizare automată canale

Zilnic, la ora 6 AM, televizorul actualizează canalele și memorează canalele noi. Canalele noi sunt memorate în lista Toate canalele, dar și în lista Canale noi. Canalele fără conținut sunt eliminate.

Dacă sunt găsite canale noi sau dacă se execută actualizarea sau eliminarea canalelor, se afișează un mesaj la pornirea televizorului. Televizorul trebuie să se afle în standby pentru a realiza actualizarea automată a canalelor.

Pentru a dezactiva mesajul de la început . . .

- 1 - Apăsați pe  și selectați **Configurare**, apoi apăsați pe **OK**.
- 2 - Selectați **Setări canal** și apăsați pe **OK**.
- 3 - Selectați **Instalare canal > Mesaj actualizare canale > Oprit**.

Pentru a dezactiva funcția de Actualizare automată a canalelor . . .

- 1 - Apăsați pe  și selectați **Configurare**, apoi apăsați pe **OK**.
- 2 - Selectați **Setări canal** și apăsați pe **OK**.
- 3 - Selectați **Instalare canal > Actualizare automată a canalelor > Oprire** și apăsați pe **OK**.

Pornire actualizare

Pentru a iniția personal o actualizare . . .

- 1 - Apăsați pe **🏠** și selectați **Configurare**, apoi apăsați pe **OK**.
- 2 - Selectați **Căutare canale** și apăsați pe **OK**.
- 3 - Selectați **Actualizare canale** și urmați instrucțiunile de pe ecran. Actualizarea poate dura câteva minute.

În anumite țări, actualizarea automată a canalelor se execută în timpul vizionării unui program TV sau în orice moment în care televizorul se află în standby.

Reinstalare canale

Puteți căuta și reinstala canalele, lăsând neatinse toate celelalte setări ale televizorului. Alternativ, puteți efectua o instalare completă a televizorului nou.

Dacă este setat un cod de blocare pentru copii, va trebui să introduceți acest cod înainte de a putea reinstala canalele.

Reinstalare canale

Pentru a reinstala numai canalele . . .

- 1 - Apăsați pe **🏠** și selectați **Configurare**, apoi apăsați pe **OK**.
- 2 - Selectați **Căutare canale** > **Reinstalare canale** și apăsați pe **OK**.
- 3 - Selectați țara în care instalați televizorul.
- 4 - Selectați **Antenă (DVB-T)** sau **Cablu (DVB-C)**. Căutarea canalelor poate dura câteva minute. Urmați instrucțiunile de pe ecran.

Instalare completă

Pentru a reefectua o instalare completă a televizorului . . .

- 1 - Apăsați pe **🏠** și selectați **Configurare**, apoi apăsați pe **OK**.
- 2 - Selectați **Setări TV** > **Setări generale** > **Reinstalare televizor** și apăsați pe **OK**. Instalarea poate dura câteva minute. Urmați instrucțiunile de pe ecran.

Setări fabrică

Setările din fabrică readuc televizorul la setările inițiale pentru imagine și sunet. Pentru a reveni la setările originale din fabrică . . .

- 1 - Apăsați pe **🏠** și selectați **Configurare**, apoi apăsați pe **OK**.
- 2 - Selectați **Setări TV** > **Setări generale** > **Setări din fabrică** și apăsați pe **OK**.
- 3 - Apăsați **OK** pentru a confirma.
- 4 - Apăsați pe **↩**, de mai multe ori dacă este necesar, pentru a închide meniul.

Copiere listă canale

Introducere

Funcția Copiere listă canale este destinată distribuitorilor și utilizatorilor experți. În unele țări, funcția Copiere listă canale este disponibilă numai pentru copierea canalelor prin satelit.

Funcția **Copiere listă canale** permite copierea canalelor instalate pe un televizor pe un alt televizor Philips din aceeași categorie. Cu funcția Copiere listă canale se evită căutarea consumatoare de timp a canalelor, prin încărcarea pe un televizor a unei liste de canale predefinite. Folosiți o unitate flash USB de cel puțin 1 GB.

Condiții

- Ambele televizoare sunt din aceeași gamă.
- Ambele televizoare au același tip de hardware. Verificați tipul de hardware pe plăcuța cu date tehnice a televizorului de pe spatele acestuia. De obicei, acesta este notat sub forma Q . . . LA
- Ambele televizoare au versiuni de software compatibile.

Versiune curentă

Puteți verifica versiunea curentă a software-ului de televizor cu opțiunea **Informații despre software-ul curent** din **🏠** > **Configurare** > **Setări software**.

Copiere listă canale

Pentru a copia o listă de canale . . .

- 1 - Pomiți televizorul pe care sunt instalate canalele. Introduceți un dispozitiv de memorie USB.
- 2 - Apăsați pe **🏠** și selectați **Configurare**, apoi apăsați pe **OK**.
- 3 - Selectați **Setări TV** > **Setări generale** > **Copiere listă canale** > **Copiere pe USB** > și apăsați pe **OK**. Pentru a copia lista de canale de pe acest televizor, este posibil să vi se solicite introducerea codului de blocare pentru copii pe care l-ați introdus în timpul instalării.
- 4 - După finalizarea copierii, scoateți dispozitivul de memorie USB.

Acum puteți încărca lista de canale copiată pe alt televizor Philips.

Încărcarea listei de canale

Încărcarea unei liste de canale copiate

În funcție de faptul dacă televizorul dvs. este instalat sau nu, trebuie să utilizați o altă modalitate de încărcare a unei liste de canale.

La un televizor care nu este încă instalat

- 1 - Conectați ștecărul pentru a începe instalarea și selectați limba și țara. Puteți trece peste opțiunea Căutare canale. Finalizați instalarea.
- 2 - Conectați dispozitivul de memorie USB care conține lista de canale a celui alt televizor.
- 3 - Pentru a începe încărcarea listei de canale, apăsați pe **🏠** și selectați **Configurare**, apoi apăsați pe **OK**.
- 4 - Selectați **Setări TV** > **Setări generale** > **Copiere listă canale** > **Copiere pe TV** și apăsați pe **OK**. Este posibil să vi se solicite introducerea codului de blocare pentru copii al televizorului.
- 5 - Televizorul anunță dacă lista de canale este copiată cu succes

pe televizor. Deconectați dispozitivul de memorie USB.

La un televizor deja instalat

1 - Verificați setarea de țară a televizorului. (Pentru a verifica această setare, apăsați pe **▲**, selectați **Configurare** și apăsați pe **OK**. Selectați **Căutare canale > Reinstalare canale** și apăsați pe **OK**. Apăsați pe **↔** și apoi pe **Anulare** pentru a închide opțiunea Căutare canale.)

Dacă țara este corect specificată, continuați cu pasul 2.

Dacă țara este incorect specificată, trebuie să începeți o reinstalare. Pentru a începe reinstalarea, apăsați pe **▲**, selectați **Configurare** și apăsați pe **OK**. Selectați **Setări TV > Setări generale > Reinstalare TV > OK**. Selectați corect țara și ignorați opțiunea Căutare canale. Finalizați instalarea. Când ați terminat, continuați cu pasul 2.

2 - Conectați dispozitivul de memorie USB care conține lista de canale a celuilalt televizor.

3 - Pentru a începe încărcarea listei de canale, apăsați pe **▲** și selectați **Configurare**, apoi apăsați pe **OK**.

4 - Selectați **Setări TV > Setări generale > Copiere listă canale > Copiere pe TV** și apăsați pe **OK**. Este posibil să vi se solicite introducerea codului de blocare pentru copii al televizorului.

5 - Televizorul anunță dacă lista de canale este copiată cu succes pe televizor. Deconectați dispozitivul de memorie USB.

DVB-T sau DVB-C

Recepție DVB-T sau DVB-C

Dacă recepția DVB-T și DVB-C sunt ambele disponibile în țara dvs. și dacă acest televizor este pregătit să recepționeze DVB-T și DVB-C pentru țara dvs., înseamnă că ați selectat una dintre cele două opțiuni în timpul instalării canalului.

Dacă doriți să schimbați setarea DVB pentru a începe o nouă instalare a canalelor . . .

1 - Apăsați pe **▲** și selectați **Configurare**, apoi apăsați pe **OK**.

2 - Selectați **Setări canal** și apăsați pe **OK**.

3 - Selectați **Instalare canal > Conexiune antenă > Antenă (DVB-T)** sau **Cablu (DVB-C)** și apăsați **OK**.

4 - Selectați setarea DVB dorită.

5 - Apăsați pe **↔**, de mai multe ori dacă este necesar, pentru a închide meniul.

Instalare canal DVB-C

Pentru ușurință în utilizare, toate setările DVB-C sunt configurate la valoarea **Automat**.

Dacă furnizorul dvs. DVB-C v-a specificat anumite valori pentru DVB-C, pentru ID-ul de rețea sau pentru frecvența rețelei, introduceți aceste valori când vă sunt solicitate pe durata instalării.

Poate fi necesar să se regleze scanarea (integrală sau rapidă) sau să se introducă o anumită valoare pentru rata de simbol în meniul **Setări** în timpul instalării. Pentru a seta o **Rată simbol**, mai întâi setați acest parametru la **Manual**.

Conflicte între numerele de canale

În unele țări, canale TV (televiziuni) diferite pot avea același număr de canal. La instalare, televizorul prezintă lista cu numerele de canale conflictuale. Trebuie să selectați canalul TV pe care doriți să-l instalați pe un număr de canal cu mai multe canale TV.

DVB-T + DVB-C

Dacă utilizați o intrare de antenă DVB-T, dar și o intrare DVB-C, puteți configura televizorul atât pentru DVB-T, cât și pentru DVB-C. Instalați un sistem, urmat de celălalt, cu setările necesare.

Odată instalat fiecare sistem, trebuie să comutați semnalul de intrare de antenă la conexiunea de **antenă** din spatele televizorului și să setați televizorul în sistemul corespunzător pentru a vizualiza canalele instalate la acesta.

Pentru a selecta setarea DVB-T sau DVB-C, vezi mai sus.

Setările DVB

Accesarea setărilor DVB

1 - Apăsați pe **▲** și selectați **Configurare**, apoi apăsați pe **OK**.

2 - Selectați **Căutare canale** și apăsați pe **OK**.

3 - Selectați **Reinstalare canale**.

4 - Selectați țara în care instalați televizorul.

5 - Selectați **Cablu (DVB-C)**.

6 - Selectați **Începere căutare canale** sau selectați **Setări pentru setările DVB-C**.

7 - Apăsați pe **↔**, de mai multe ori dacă este necesar, pentru a închide meniul.

Mod Rată simbol

Dacă furnizorul dvs. de cablu nu v-a specificat o valoare a **ratei simbol** pentru instalarea canalelor TV, lăsați setarea **Mod rată simbol** pe **Automat**.

Dacă ați primit o valoare specifică pentru rata simbol, selectați **Manual**. Se poate, totuși, ca valoarea primită să fie deja în lista predefinită de rate simbol. Selectați **Rate simbol predefinite** pentru a verifica dacă valoarea dvs. este disponibilă în mod automat.

Rată simbol

Cu **Mod rată simbol** setat pe **Manual**, puteți introduce valoarea ratei de simbol pe care ați primit-o de la furnizorul dvs. de cablu. Pentru a introduce valoarea, utilizați tastele numerice.

Mod Frecvență rețea

Dacă intenționați să folosiți metoda **Scanare rapidă** din meniul **Scanare frecvențe** pentru a căuta canale, selectați **Automat**. Televizorul va folosi 1 din frecvențele de rețea predefinite (sau HC - homing channel) în conformitate cu modul în care acestea

sunt folosite de majoritatea furnizorilor de cablu din țara dvs.

Dacă ați primit o valoare specifică a frecvenței de rețea pentru a căuta canale, selectați **Manual**.

Frecvență rețea

Cu **Mod Frecvență rețea** setat la **Manual**, puteți introduce aici valoarea frecvenței de rețea primită de la furnizorul dvs. de cablu. Pentru a introduce valoarea, utilizați tastele numerice.

Scanare frecvențe

Selectați metoda de căutare a canalelor. Puteți selecta metoda **Scanare rapidă** și puteți folosi setările predefinite folosite de majoritatea furnizorilor de cablu din țara dvs.

Dacă rezultatul este că nu există niciun canal instalat sau anumite canale lipsesc, puteți selecta metoda **Scanare integrală**. Această metodă va lua mai mult timp pentru căutarea și instalarea canalelor.

Canale digitale

Dacă știți că furnizorul dvs. de cablu nu oferă canale digitale, puteți ignora funcția de căutare a canalelor digitale. Selectați **Oprit**.

Canale analogice

Dacă știți că furnizorul dvs. de cablu nu oferă canale analogice, puteți ignora funcția de căutare a canalelor analogice. Selectați **Oprit**.

Fără restricții/Cu restricții

Dacă aveți un abonament și un CAM - Modul de acces condiționat pentru servicii Pay TV, selectați **Fără restricții + cu restricții**. Dacă nu sunteți abonat la canale sau servicii Pay TV, puteți selecta **Numai canale fără restricții**.

Pentru mai multe informații, apăsați pe **— Cuvinte cheie** și căutați **CAM - Modul de acces condiționat**.

Calitate recepție

Dacă recepționați canale digitale, puteți verifica puterea semnalului și calitatea unui canal.

Dacă dețineți propria dvs. antenă, o puteți re poziționa, pentru a încerca îmbunătățirea recepției.

Pentru a controla calitatea recepționării unui canal digital . . .

1 - Reglați canalul.

2 - Apăsați pe **▲** și selectați **Configurare**, apoi apăsați pe **OK**.

3 - Selectați **Setări canal > Instalare canal > Digital : test de recepție** și apăsați **OK**.

Pentru acest tip de canal, este afișată frecvența digitală. Dacă recepția este de slabă calitate, vă puteți re poziționa antena. Pentru a verifica din nou calitatea semnalului pentru această frecvență, selectați **Căutare** și apăsați **OK**.

Pentru a introduce personal o anumită frecvență digitală, utilizați butoanele cu cifre ale telecomenzii. Alternativ, selectați frecvența, poziționați săgețile pe un număr cu **◀** și **▶** și modificați numărul cu **▲** și **▼**. Pentru a verifica frecvența, selectați **Căutare** și apăsați pe **OK**.

Dacă utilizați DVB-C pentru a recepționa canale, opțiunea **Mod rată simbol este** disponibilă. Pentru Modul rată simbol, selectați **Automat**, exceptând cazul în care furnizorul de cablu v-a indicat o anumită valoare a ratei de simbol. Pentru a introduce valoarea ratei de simbol, utilizați tastele numerice.

Instalare manuală

Canalele TV analogice pot fi instalate în mod manual, canal după canal.

Pentru a instala manual canale analogice . . .

1 - Apăsați pe **▲** și selectați **Configurare**, apoi apăsați pe **OK**.

2 - Selectați **Setări canal > Instalare canal > Analogic: instalare manuală** și apăsați pe **OK**.

- **Sistem**

Pentru configurarea sistemului televizorului, selectați **Sistem** și apăsați pe **OK**.

Selectați țara sau cea parte a lumii în care vă aflați.

- **Căutare canal**

Pentru a găsi un canal, selectați **Căutare canal** și apăsați pe **OK**. Selectați **Căutare** și apăsați pe **OK**. Puteți introduce frecvența și manual. Dacă recepția este slabă, apăsați din nou pe **Căutare**. Dacă doriți să memorați canalul, selectați **Efectuat** și apăsați pe **OK**.

- **Acord fin**

Pentru a regla fin un canal, selectați **Reglaj fin** și apăsați pe **OK**. Puteți regla fin canalul cu **▲** sau **▼**.

Dacă doriți să memorați canalul găsit, selectați **Executat** și apăsați pe **OK**.

- **Memorare canal curent / Memorare canal nou.**

Puteți memora canalul pe numărul de canal curent sau pe un număr de canal nou.

Selectați **Memorare canal curent** sau **Memorare ca și canal nou**.

Puteți reface acești pași până când găsiți toate canalele TV analogice disponibile.

Canale prin satelit



8.1

Vizionarea canalelor prin satelit

Pentru a viziona canale prin satelit . . .

Apăsați pe  și selectați **Satelit**, apoi apăsați pe **OK**. Televizorul se reglează pe ultimul canal vizionat prin satelit.

Schimbare canal

Pentru a schimba canalele, apăsați pe  + sau pe  - . Televizorul se reglează pe următorul canal din lista de canale selectate. Dacă știți numărul canalului, puteți folosi tastele numerice de pe telecomandă. Pentru a reveni la canalul reglat anterior, apăsați pe .



De asemenea, puteți să vă acordați pe frecvența unui canal direct din Lista de canale prin satelit.

8.2

Listă de canale prin satelit



Despre lista de canale prin satelit

La finalizarea instalării satelitului, toate canalele prin satelit sunt introduse în lista de canale. Puteți vizualiza lista tuturor canalelor sau puteți filtra lista pentru a afișa doar canalele favorite sau doar posturile de radio. În schimb, după o actualizare a canalelor, puteți afla noile canale adăugate din lista de canale noi.



Din oricare dintre liste, puteți selecta direct orice canal. Lista pe care o selectați în lista de canale determină canalele pe care le reglați cu ajutorul tastelor  + și  - .

Puteți reordona doar canalele din lista de programe favorite.

Selectarea unui filtru de listă



Lista pe care o selectați în lista de canale stabilește canalele la care comutați cu ajutorul tastelor  + și  - .

Pentru selectarea unei liste de canale . . .

- 1 - Apăsați pe  și selectați **Satelit**, apoi apăsați pe **OK**.
- 2 - Apăsați pe  **LIST** pentru a deschide lista de canale. Lista este afișată cu canalul curent selectat.
- 3 - Navigați în sus pentru a selecta **Toate** sau un filtru de listare. Listele Radio sau Noi sunt afișate numai atunci când există posturi radio disponibile sau atunci când au fost identificate canale noi, în urma unei actualizări a canalelor.

Selectați din lista de canale

Trecerea la un canal din lista de canale . . .

- 1 - În lista de canale, selectați  sau  în bara de meniuri pentru a selecta lista de canale TV sau prin satelit.
- 2 - Selectați o listă.
- 3 - Selectați un canal din oricare listă și apăsați pe **OK**. Televizorul trece la programul selectat.

Opțiuni listă de canale

Pentru a vizualiza opțiunile listei de canale pentru canalul curent . . .

- 1 - Cu lista de canale Toate pe ecran, selectați un canal și apăsați pe  **OPTIONS**.
- 2 - Selectați opțiunea dorită și apăsați pe **OK**.

Opțiuni disponibile pentru canalele prin satelit . . .



• Satelit

Filtrați lista de canale pentru a afișa numai canalele unui anumit satelit sau canalele tuturor sateliților.

• Fără restricții/cu restricții

Filtrați lista de canale pentru a afișa numai canalele gratuite, numai canalele cu restricții sau ambele. Canalele cu restricții sunt marcate cu o cheie .

• Blocare canal

Puteți bloca un canal. Mai întâi, selectați un canal din listă, apăsați pe  **OPTIONS** și selectați **Blocare canal**. Va trebui să introduceți codul de blocare pentru copii, format din 4 cifre. Un canal blocat este marcat cu un lacăt .

• Deblocare canal

Pentru deblocarea unui canal blocat. Selectați un canal blocat din listă, apăsați pe  **OPTIONS** și selectați **Deblocare canal**. Va trebui să introduceți codul de blocare pentru copii, format din 4 cifre.

Copiere listă canale

Funcția **Copiere listă canale** se adresează furnizorilor și utilizatorilor experți. Cu ajutorul funcției Copiere listă canale, puteți copia canalele instalate pe un televizor la un alt televizor Philips din aceeași categorie. Funcția Copiere listă canale va copia atât canalele terestre cât și canalele prin satelit.

Pentru mai multe informații, apăsați pe  **Cuvinte cheie** și căutați **Copiere listă canale**.

Canale favorite prin satelit

Canale favorite

Puteți seta canalele drept canale favorite. Canalele dvs. favorite prin satelit sunt centralizate în lista **Favorite** din lista de canale prin satelit.

Vizionarea canalelor favorite

Configurați o listă de canale favorite pentru a comuta cu ușurință între canalele pe care doriți să le urmăriți.

Pentru a comuta între canalele favorite folosind butoanele **III +** și **III -**, selectați lista de Favorite din lista de canale și închideți din nou lista de canale.

Există două liste de canale favorite, una pentru canalele TV și una pentru canalele prin satelit.

Creați-vă propria listă de canale favorite

Pentru alcătuirea unei liste a canalelor dvs. favorite . . .

- 1 - În timp ce urmăriți un canal, apăsați pe **≡ LIST** pentru a deschide lista de canale.
- 2 - În bara de meniu, selectați **◆** pentru canalele prin satelit.
- 3 - Selectați lista **Favorite**.
- 4 - Televizorul vă va solicita să începeți adăugarea canalelor imediat. Apăsați pe **OK**. Pentru a evita depunerea unui efort suplimentar pentru reordonarea ulterioară a canalelor, selectați canalele în ordinea în care doriți ca acestea să apară în listă.
- 5 - Pentru a adăuga un canal la Favorite, selectați canalul și apăsați pe **OK**. Apoi, puteți selecta un alt canal pe care doriți să-l adăugați ca favorit.
- 6 - Pentru a termina, apăsați pe **↩**.

Adăugarea sau eliminarea canalelor favorite

Pentru a adăuga sau a elimina din lista de favorite . . .

- 1 - În timp ce urmăriți un canal TV, apăsați pe **≡ LIST** pentru a deschide lista de canale.
- 2 - Selectați **Toate** pentru a afișa toate canalele.
- 3 - Selectați canalul dorit și apăsați pe **■** pentru a îl marca drept favorit.
- 4 - Canalul selectat este marcat cu simbolul **★**.
- 5 - Pentru a încheia, apăsați pe **↩**. Canalele sunt adăugate la Lista de canale favorite.

Pentru a șterge un canal din lista de favorite, apăsați pe **■** pentru a anula marcajul de canal favorit.

Reordonarea canalelor favorite

Puteți reordona numai canalele din lista de canale favorite.

- 1 - În lista de canale **Favorite**, evidențiați canalul pe care doriți să îl re poziționați.
- 2 - Apăsați pe **■**.
- 3 - Selectați canalul pe care doriți să îl reordonați și apăsați **OK**.
- 4 - Apăsați **Butoanele de navigare** pentru a muta canalul evidențiat pe altă poziție și apăsați **OK**.
- 5 - După finalizare, apăsați pe **TV EXIT** pentru a ieși din lista de canale favorite.

Blocarea canalelor prin satelit

Blocarea unui canal

Puteți bloca un canal pentru a nu permite copiilor să-l urmărească. Pentru a viziona un canal blocat, trebuie să introduceți codul de blocare pentru copii. Nu puteți bloca programe de pe dispozitive conectate.

Pentru blocarea unui canal . . .

- 1 - În timp ce urmăriți un canal TV, apăsați pe **≡ LIST** pentru a deschide lista de canale.
- 2 - În orice listă, selectați canalul pe care doriți să îl blocați.
- 3 - Apăsați pe **≡ OPTIONS** și selectați **Blocare canal**. Într-o listă de canale, un canal blocat este marcat cu un lacăt **🔒**.

Pentru a debloca un canal, selectați canalul blocat din lista de canale și apăsați pe **≡ OPTIONS**, apoi selectați **Deblocare canal**.

Utilizarea unei blocări în funcție de vârstă

Pentru a nu permite copiilor să vizioneze un program care nu este potrivit vârstei lor, puteți folosi o blocare în funcție de vârstă.

Anumiți furnizori de programe digitale au impus o limită de vârstă programelor. Atunci când limita de vârstă alocată unui program este egală sau mai mare decât cea setată de dvs. pentru copil, programul se blochează.

Pentru a viziona un program blocat, trebuie să introduceți codul de blocare pentru copii. Blocarea în funcție de vârstă este setată pentru toate canalele.

Pentru setarea unei vârste . . .

- 1 - Apăsați pe **🏠** și selectați **Configurare**, apoi apăsați pe **OK**.
- 2 - Selectați **Setări satelit > Blocare pentru copii > Control parental** și apăsați pe **OK**.
- 3 - Introduceți codul de blocare pentru copii, format din 4 cifre, și confirmați. Acum puteți seta o grupă de vârstă.
- 4 - Setați vârsta și apăsați **OK**.
- 5 - Apăsați pe **↩**, de mai multe ori dacă este necesar, pentru a

închide meniul.

Pentru a dezactiva restricția de vârstă, selectați **Niciuna** ca setare de vârstă.

Televizorul solicită codul de deblocare a programului. În cazul anumitor furnizori/operatori de televiziune, televizorul blochează numai programele cu restricție de vârstă ridicată.

Cod de blocare pentru copii

Puteți seta sau modifica Codul de blocare pentru copii.

Pentru setarea codului de blocare sau pentru modificarea codului actual . . .

- 1 - Apăsați pe **▲** și selectați **Configurare**, apoi apăsați pe **OK**.
- 2 - Selectați **Setări satelit > Blocare pentru copii > Modificare cod** și apăsați pe **OK**.
- 3 - Dacă este deja setat un cod, introduceți actualul Cod de blocare pentru copii, apoi introduceți noul cod de două ori.

Noul cod este setat.

Ați uitat Codul de blocare pentru copii?

Dacă ați uitat codul, puteți suprascrie codul actual și introduce un cod nou.

- 1 - Apăsați pe **▲** și selectați **Configurare**, apoi apăsați pe **OK**.
- 2 - Selectați **Setări satelit > Blocare pentru copii > Modificare cod** și apăsați pe **OK**.
- 3 - Introduceți codul de suprascriere **8888**.
- 4 - Acum, introduceți un nou Cod de blocare pentru copii și reintroduceți-l pentru a confirma.

8.5

Instalare satelit

Instalarea sateliților

Despre instalarea sateliților

Acest televizor are un receptor DVB-S/DVB-S2 de satelit încorporat. Conectați cablul antenei dvs. satelit direct la televizor. Folosiți un cablu coaxial potrivit pentru conectarea unei antene de satelit. Asigurați-vă că antena de satelit este aliniată perfect înainte de a începe instalarea.

Până la 4 sateliți

Puteți instala până la 4 sateliți (4 dispozitive LNB) pe acest televizor. Când începeți instalarea, selectați numărul exact de sateliți pe care doriți să-i instalați. Acest lucru va accelera procesul de instalare.

Unicable

Puteți folosi un sistem Unicable pentru a conecta antena satelit la televizor. Când începeți instalarea, selectați dacă instalați sateliți

pentru un sistem Unicable, pentru 1 sau pentru 2 sateliți.

MDU - Unitate Multi-Dwelling

Receptorul de satelit al acestui televizor acceptă MDU pe sateliții Astra și pentru Digiturk pe satelitul Eutelsat. Pe Türksat MDU nu este acceptat.

Se instalează

Vă puteți instala sateliții în timpul configurării inițiale a televizorului. Instalarea sateliților se face după instalarea canalelor TV. Dacă urmăriți numai canale prin satelit, puteți omite instalarea canalelor TV.

Puteți începe o nouă instalare de sateliți în orice moment, din meniul Configurare.

Pentru instalarea canalelor prin satelit . . .

- 1 - Apăsați pe **▲** și selectați **Configurare**, apoi apăsați pe **OK**.
- 2 - Selectați **Căutare satelit** și apăsați pe **OK**.
- 3 - Selectați **Instalare sateliți** și apăsați **OK**.
- 4 - Televizorul afișează setarea curentă de instalare. Dacă setarea curentă corespunde cu setarea de instalare dorită, puteți începe căutarea sateliților. Selectați **Căutare** și apăsați pe **OK**. Treceți la pasul 5. Dacă setarea curentă nu este setarea dorită de dvs., selectați **Setări** și apăsați pe **OK**. Treceți la pasul 4b.
- 4b** - În meniul **Setări**, selectați numărul exact de sateliți pe care doriți să-i instalați. Sau, dacă folosiți o configurare Unicable, selectați **Unicable pentru 1 satelit** sau **Unicable pentru 2 sateliți**, în funcție de numărul de sateliți pe care doriți să-i instalați pentru Unicable. Selectați setarea dorită și apăsați pe **OK**.
- 4c** - Dacă numărul exact de sateliți este setat sau dacă ați finalizat setările Unicable, selectați **Căutare** și apăsați pe **OK**.
- 5 - Televizorul va căuta sateliții disponibili pe alinierea antenei dvs. satelit. Această acțiune poate dura câteva minute. Dacă se găsește un satelit, numele și puterea semnalului acestuia sunt afișate pe ecran.
- 6 - Dacă unul dintre sateliții identificați dispune de un pachet de canale, puteți selecta pachetul dorit.
- 7 - Pentru instalarea canalelor sateliților găsiți, selectați **Instalare** și apăsați pe **OK**. Televizorul afișează numărul de canale și posturi de radio identificate.
- 8 - Pentru a memora setările pentru satelit, toate canalele și posturile de radio prin satelit, selectați **Terminare** și apăsați pe **OK**.

Pachete de canale

Despre pachetele de canale

Sateliții pot oferi pachete de canale care conțin canale gratuite (fără restricții) și oferă o selecție corespunzătoare unei țări. Unii sateliți oferă pachete de abonamente - o selecție de canale pentru care trebuie să plătiți.

Dacă alegeți un pachet de abonamente, este posibil ca televizorul să vă solicite să selectați o Instalare rapidă sau

completă.

Selecțaiți **Numai canale de la operatori prin satelit** pentru a instala numai canalele incluse în pachet sau selecțaiți **Toate canalele prin satelit** pentru a instala pachetul și alte canale disponibile. Pentru pachetele de abonamente recomandăm Instalarea completă. Dacă dispuneți și de alți sateliți, care nu sunt incluși în pachetul de abonamente, vă recomandăm Instalarea completă. Toate canalele instalate sunt așezate în lista de canale Toate.

Actualizarea pachetelor de canale

Cu funcția **Actualizare pachet de canale**, puteți aduce înapoi canalele prin satelit care erau în lista de canale prin satelit însă lipsesc în acest moment. Canalele lipsă au fost repositionate pe emițător-receptor de către operatorul satelitului. Televizorul trebuie să fie actualizat cu ultima versiune a pachetului de canale.

Pentru descărcarea ultimei versiuni a pachetului de canale . . .

1 - Accesaiți site-ul de asistență Philips www.philips.com/support și introduceți numărul de cod al televizorului dvs.

2 - Dați clic pe **Software și drivere** și căutați fișierul:

PredefinedSortingList

3 - Descărcați fișierul în calculatorul dvs. și copiați-l în directorul rădăcină al unei unități flash USB, nu într-un folder (dacă este cazul, dezarhivați mai întâi fișierul).

4 - Introduceți unitatea flash USB în televizor și apăsați pe , apoi selecțaiți **Configurare** și apăsați pe **OK**.

5 - Selecțaiți **Setări satelit > Instalare canale > Actualizare pachet canale** și apăsați pe **OK**.

6 - Televizorul copiază fișierul și vă solicită să faceți imediat o actualizare a canalelor. Selecțaiți **Da** și apăsați pe **OK**. Acest lucru poate necesita câteva minute. Dacă doriți să amânați actualizarea canalelor, o puteți face ulterior din **Configurare > Căutare satelit > Actualizare canale**.

7 - După finalizarea actualizării canalelor, canalele lipsă trebuie să revină în poziția lor inițială în lista de canale prin satelit.

Configurare Unicable

Sistemul Unicable

Puteți folosi un sistem Unicable pentru a conecta antena satelit la televizor. Un sistem Unicable folosește un cablu pentru a conecta antena satelit la toate receptoarele satelit din cadrul sistemului. Unicable se folosește, de obicei, în blocuri de locuințe. Dacă folosiți un sistem Unicable, televizorul vă solicită să alocați un număr de bandă de utilizator și frecvența corespunzătoare în timpul instalării. Cu Unicable puteți instala 1 sau 2 sateliți pe acest televizor.

Dacă observați că anumite canale lipsesc după instalarea Unicable, este posibil ca o altă instalare să fi fost făcută în același moment pe sistemul Unicable. Efectuați instalarea din nou pentru a instala canalele lipsă.

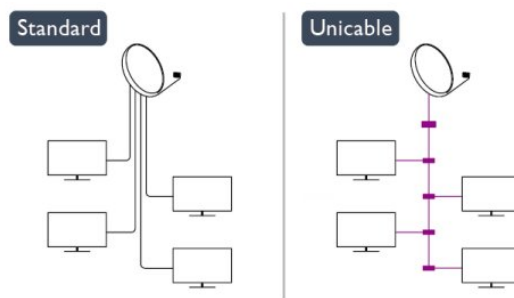

Număr de bandă utilizator

Într-un sistem Unicable, fiecare receptor satelit trebuie să fie numerotat (de exemplu, 0, 1, 2 sau 3 etc.).

Puteți găsi benzile de utilizator disponibile precum și numerele acestora pe comutatorul Unicable. Banda de utilizator este uneori prescurtată ca UB. Există comutatoare Unicable care oferă 4 sau 8 benzi de utilizator. Dacă selecțaiți Unicable în setări, televizorul vă va solicita să-i alocați receptorului de satelit încorporat al acestuia un număr unic de bandă de utilizator. Un receptor de satelit nu poate avea același număr de bandă utilizator cu un alt receptor de satelit din sistemul Unicable.

Frecvență de bandă utilizator

Pe lângă numărul unic de bandă de utilizator, receptorul de satelit încorporat are nevoie de frecvența numărului de bandă de utilizator selectat. În general, aceste frecvențe sunt indicate lângă numărul de bandă de utilizator de pe comutatorul Unicable.

Adăugare satelit

Puteți adăuga un satelit suplimentar la instalarea actuală. Sateliții instalați și canalele acestora nu se vor modifica. Totuși, unii operatori prin satelit nu permit adăugarea unui satelit.

Satelitul suplimentar ar trebui să fie perceput ca unul adițional; acesta nu reprezintă principalul dvs. abonament de satelit sau satelitul principal, al cărui pachet de canale îl utilizați. În mod normal, ați adăuga un al 4-lea satelit atunci când aveți deja 3 sateliți instalați. Dacă aveți 4 sateliți instalați, trebuie să luați în calcul posibilitatea eliminării unuia pentru a putea adăuga un satelit nou.

Setări

Dacă în momentul de față aveți numai 1 sau 2 sateliți instalați, este posibil ca setările actuale de instalare să nu permită adăugarea unui satelit suplimentar. Dacă este necesar să modificați setările de instalare, trebuie să reluați întregul proces de instalare a sateliților. Nu puteți folosi opțiunea **Adăugare satelit** dacă este necesară modificarea unei setări.

Pentru adăugarea unui satelit . . .

- 1 - Apăsați pe **▲** și selectați **Configurare**, apoi apăsați pe **OK**.
- 2 - Selectați **Căutare satelit** și apăsați pe **OK**.
- 3 - Selectați **Adăugare satelit** și apăsați pe **OK**. Sunt afișați sateliții actuali.
- 4 - Selectați **Adăugare** și apăsați pe **OK**. Televizorul va căuta noi sateliți.
- 5 - Dacă televizorul a identificat unul sau mai mulți sateliți, selectați **Instalare** și apăsați pe **OK**. Televizorul instalează canalele sateliților găsiți.
- 6 - Pentru a memora canalele sau posturile radio, selectați **Terminare** și apăsați pe **OK**.

Eliminarea unui satelit

Puteți elimina unul sau mai mulți sateliți din instalarea dvs. curentă. Veți elimina atât satelitul cât și canalele acestuia. Totuși, unii operatori nu permit eliminarea unui satelit.

Pentru eliminarea sateliților . . .

- 1 - Apăsați pe **▲** și selectați **Configurare**, apoi apăsați pe **OK**.
- 2 - Selectați **Căutare satelit** și apăsați pe **OK**.
- 3 - Selectați **Eliminare satelit** și apăsați pe **OK**. Sunt afișați sateliții actuali.
- 4 - Folosiți tastele săgeată pentru a selecta satelitul pe care doriți să-l eliminați.
- 5 - Apăsați pe **OK** pentru a bifa satelitul pe care doriți să-l eliminați. Apăsați pe **OK** pentru a debifa.
- 6 - Selectați **Eliminare**, apăsați pe **OK** și confirmați. Sateliții sunt eliminați.
- 7 - Selectați **Ieșire** și apăsați pe **OK** pentru a închide funcția de Eliminare sateliți.

Reordonarea și redenumirea canalelor

Puteți reordona și redenumi canalele prin satelit.

Reordonare

Puteți reordona numai canalele din lista de canale favorite. Pentru mai multe informații despre Reordonarea canalelor prin satelit, apăsați pe **— Cuvinte cheie** și căutați **Satelit, reordonare canale**.

Redenumire canale

Puteți redenumi canalele din lista de canale.

- 1 - Selectați canalul pe care doriți să-l redenumiți într-una dintre listele de canale - **Toate, Favorite, Radio** sau **Nou**.
- 2 - Apăsați pe **— Redenumire**. Puteți introduce text folosind tastatura telecomenzii sau puteți deschide tastatura de pe ecran.

Folosind tastatura telecomenzii

Pentru a șterge un caracter, poziționați cursorul după caracter și apăsați pe **←**.

Pentru a introduce un caracter, apăsați caracterul respectiv pe tastatură.

Când terminați, apăsați **OK** pentru a selecta **Efectuat**. Apăsați

din nou **OK** pentru a finaliza redenumirea.

Pentru mai multe informații despre introducerea textului, apăsați **— Cuvinte cheie** și căutați **Telecomandă, tastatură**.

Folosind tastatura de pe ecran

Pentru a deschide tastatura de pe ecran, poziționați cursorul în câmpul textului pentru nume și apăsați pe **OK**.

Pentru a șterge caracterul din fața cursorului, apăsați pe **— Backspace**.

Pentru a introduce un caracter, selectați caracterul cu ajutorul tastelor săgeată și apăsați pe **OK**.

Pentru a selecta majuscule, apăsați pe **—**.

Pentru a selecta numere sau caractere speciale, apăsați pe **—**. Când terminați, apăsați pe **↩** pentru a închide tastatura de pe ecran.

Pentru a finaliza redenumirea, selectați **Executat** și apăsați pe **OK**.

Actualizarea canalelor prin satelit

O dată pe zi, la ora 6:00, televizorul actualizează automat canalele prin satelit. O actualizare de canale caută canale noi și le adaugă la lista de canale. Canalele care nu mai sunt disponibile sunt eliminate, iar dacă un furnizor își reordonează pachetul de canale, lista de canale a televizorului va fi actualizată. Televizorul trebuie să fie în standby pentru a putea actualiza automat canalele prin satelit. Alternativ, puteți face personal o actualizare a canalelor, în orice moment.

Noile canale, identificate odată cu actualizarea canalelor, sunt marcate cu litera N și sunt adăugate în lista de canale Noi. Noile canale sunt, de asemenea, adăugate în lista de canale Toate. Noile canale rămân în lista de canale Noi până când le veți selecta sau marca drept favorite.

Dezactivarea funcției de actualizare automată a canalelor

Puteți opri complet televizorul pe timpul nopții pentru a evita actualizarea canalelor. Alternativ, puteți dezactiva actualizarea automată din meniul de configurare.

- 1 - Apăsați pe **▲** și selectați **Configurare**, apoi apăsați pe **OK**.
- 2 - Selectați **Setări satelit** > **Instalare canal** > **Actualizare automată canale** și selectați **Oprit**.

Dezactivarea actualizării pentru un anumit satelit

- 1 - Apăsați pe **▲** și selectați **Configurare**, apoi apăsați pe **OK**.
- 2 - Selectați **Setări satelit** > **Instalare canal** > **Opțiune actualizare automată**.
- 3 - Cu ajutorul tastelor săgeată, selectați satelitul pe care nu doriți să-l actualizați. Apăsați pe **OK** pentru a debifa satelitul.
- 4 - Selectați **Efectuat** și apăsați pe **OK** pentru a închide meniul. Televizorul nu va actualiza canalele satelitelui pe care l-ați debifat.

Inițierea personal o actualizare

- 1 - Apăsați pe **▲** și selectați **Configurare**, apoi apăsați pe **OK**.
- 2 - Selectați **Căutare satelit** și apăsați pe **OK**.
- 3 - Selectați **Actualizare canale** și apăsați **OK**.
- 4 - Dacă doriți să verificați care sunt sateliții selectați pentru actualizare, selectați **Setări** și apăsați pe **OK**.

- 5 - Cu tastele săgeată, bifați sau debifați sateliții aleși pentru actualizare. Selectați **Efectuat** și apăsați pe **OK**.
- 6 - Selectați **Actualizare** și apăsați pe **OK**. Actualizarea poate dura câteva minute.
- 7 - Selectați **Terminare** și apăsați pe **OK**.

Limbi și sunet

Limbi și subtitrări preferate

Canalele prin satelit pot memora diferite limbi pentru audio, subtitrări sau pentru teletext. Puteți seta televizorul să comute automat la limbă, limba de subtitrări sau limba de teletext preferată, dacă această limbă este disponibilă pentru canalul sau paginile de Teletext respective.

Pentru setarea limbii dvs. preferate . . .

- 1 - Apăsați pe **▲** și selectați **Configurare**, apoi apăsați pe **OK**.
- 2 - Selectați **Setări satelit** și apăsați pe **OK**.
- 3 - Selectați **Limbi** și apăsați pe **OK**. Selectați setarea dorită.
- 4 - Apăsați pe **↩**, de mai multe ori dacă este necesar, pentru a închide meniul.

Semnal audio pentru persoanele cu dizabilități auditive

Unele canale TV digitale transmit semnal audio special și subtitrări adaptate pentru persoane cu dizabilități auditive. Cu funcția Dizabilități auditive activată, televizorul comută automat pe semnal audio și subtitrări adaptate, dacă sunt disponibile. Înainte de a activa Dizabilități auditive trebuie să activați **Acces universal**.

Pornire

Pentru a porni funcția Dizabilități auditive, apăsați pe **≡** **OPTIONS**, selectați **Acces universal** și apăsați pe **OK**. Selectați **Dizabilități auditive**, selectați **Pornit** și apăsați pe **OK**. Pentru a verifica dacă o limbă audio pentru persoane cu dizabilități auditive este disponibilă, apăsați pe **≡** **OPTIONS**, selectați **Limbă audio** și căutați o limbă audio marcată cu **⦿+**.

Dacă opțiunea Acces universal nu apare în meniul Opțiuni, activați **Acces universal** în Configurare.

Pentru mai multe informații, apăsați pe **—** **Cuvinte cheie** și căutați **Acces universal**.

Descriere audio

Pornire

Canalele TV digitale pot transmite un comentariu audio special, care descrie ce se petrece pe ecran. Pentru a putea seta efectele audio pentru descrierea audio, trebuie mai întâi să activați opțiunea Descriere audio. De asemenea, pentru a putea activa opțiunea Descriere audio, trebuie să activați funcția **Acces universal**.

Descriere audio

Cu opțiunea Descriere audio, semnalul audio normal este completat de comentariul unui narator.

Pentru a activa comentariul (dacă este disponibil) . . .

- 1 - Cu opțiunea **Acces universal** activată, apăsați pe **≡** **OPTIONS** și selectați fila **Opțiuni** din bara de meniuri.
- 2 - Selectați **Descriere audio** și apăsați **OK**.
- 3 - Selectați **Pornit** și apăsați pe **OK**.

Puteți verifica dacă este disponibil un comentariu audio.

În meniul **Opțiuni**, selectați **Limbă audio** și căutați o limbă audio marcată cu **⦿+**.

Boxe/Cască

Puteți selecta unde doriți să ascultați comentariul audio. Numai la difuzoarele televizorului, numai în căști sau la ambele.

Pentru a seta Boxe/Cască . . .

- 1 - Apăsați pe **▲** și selectați **Configurare**, apoi apăsați pe **OK**.
- 2 - Selectați **Setări satelit** > **Limbi** > **Descriere audio** > **Difuzoare/căști** și apăsați pe **OK**.
- 3 - Selectați **Difuzoare**, **Căști** sau **Difuzoare + căști** și apăsați pe **OK**.
- 4 - Apăsați pe **↩**, în mod repetat, dacă este necesar, pentru a închide meniul.

Volum mixt

Puteți mixa volumul semnalului audio normal cu cel al comentariului audio.

Pentru a mixa volumul . . .

- 1 - Apăsați pe **≡** **OPTIONS** și selectați fila **Opțiuni** din bara de meniuri.
- 2 - Selectați **Acces universal** > **Volum mixt** și apăsați pe **OK**.
- 3 - Utilizați săgețile sus sau jos pentru a seta bara cursorului.
- 4 - Apăsați pe **OK** pentru confirmare.

Efect audio

Unele comentarii audio pot conține efecte audio suplimentare, precum stereo sau sunete care se estompează treptat.

Pentru activarea opțiunii Efecte audio (dacă este disponibilă) . . .

- 1 - Apăsați pe **▲** și selectați **Configurare**, apoi apăsați pe **OK**.
- 2 - Selectați **Setări satelit** > **Limbă** > **Descriere audio** > **Efecte audio** și apăsați pe **OK**.
- 3 - Selectați **Pornit** sau **Oprit** și apăsați pe **OK**.
- 4 - Apăsați pe **↩**, în mod repetat, dacă este necesar, pentru a închide meniul.

Vorbire

Comentariul audio poate conține, de asemenea, subtitrări pentru cuvintele rostite.

Pentru activarea acestor subtitluri (dacă sunt disponibile) . . .

1 - Apăsați pe **▲** și selectați **Configurare**, apoi apăsați pe **OK**.

2 - Selectați **Setări satelit > Limbi > Descriere audio > Vorbire** și apăsați pe **OK**.

3 - Selectați **Descriere** (audio) sau **Subtitrări** și apăsați pe **OK**.

4 - Apăsați pe **↩**, în mod repetat, dacă este necesar, pentru a închide meniul.

Instalare manuală

Instalarea manuală se adresează utilizatorilor experți.

Puteți folosi funcția de Instalare manuală pentru a adăuga rapid canale noi de la un emițător-receptor de satelit. Trebuie să știți care este frecvența și polaritatea emițător-receptorului.

Televizorul va instala canalele emițător-receptorului respectiv.

Dacă emițător-receptorul a mai fost instalat anterior, toate canalele acestuia - cele vechi și cele noi - vor fi mutate la sfârșitul listei Toate canalele.

Nu puteți folosi funcția de Instalare manuală dacă trebuie să modificați numărul de sateliți. Dacă acest lucru este necesar, trebuie să faceți o instalare completă cu ajutorul funcției Instalare sateliți.

Pentru instalarea unui emițător-receptor . . .

1 - Apăsați pe **▲** și selectați **Configurare**, apoi apăsați pe **OK**.

2 - Selectați **Setări satelit > Instalare canal > Instalare manuală** și apăsați **OK**.

3 - Dacă aveți mai mult de 1 satelit instalat, selectați satelitul/LNB pentru care doriți să adăugați canale.

4 - Setati **Polarizarea** de care aveți nevoie. Dacă setați **Mod rată simbol** pe **Manual**, puteți introduce manual rata de simbol în **Rată simbol**. Introduceți **Frecvența** și inițiați căutarea emițător-receptorului.

5 - Dacă este găsit un emițător-receptor, selectați **Memorare** și apăsați pe **OK** pentru a memora noul emițător-receptor pe dispozitivul LNB selectat.

6 - Selectați **leșire** pentru a părăsi instalarea manuală.

8.6

Probleme cu sateliții

Televizorul nu poate identifica sateliții pe care îi doresc sau instalează același satelit de două ori

• Asigurați-vă că setați numărul corect de sateliți în Setări, la începutul procesului de instalare. Puteți seta televizorul să caute Unul, Doi sau 3/4 sateliți.

Un dispozitiv LNB cu cap dublu nu poate găsi un al doilea satelit

• Dacă televizorul găsește un satelit dar nu reușește să găsească un al doilea, rotiți antena la câteva grade. Aliniați antena pentru a

obține semnalul cel mai bun pentru primul satelit. Verificați indicatorul de semnal de pe ecran, pentru primul satelit. Cu primul satelit setat la semnalul cel mai puternic, selectați din nou Căutare pentru a găsi cel de-al doilea satelit. • Asigurați-vă că setările sunt reglate la Doi sateliți.

Modificarea setărilor de instalare nu a rezolvat problema

• Toate setările, sateliții și canalele sunt memorate doar după finalizarea procesului de instalare.

Toate canalele prin satelit au dispărut

• Dacă folosiți un sistem Unicable, asigurați-vă că ați alocat un număr unic de bandă de utilizator pentru receptorul de satelit, din setările Unicable. Este posibil ca un alt receptor de satelit să folosească același număr de bandă de utilizator.

Unele canale prin satelit par să fi dispărut din lista de canale

• Dacă unele canale par să fi dispărut sau să fi fost mutate, este posibil ca furnizorul să fi modificat locația emițător-receptorului pentru aceste canale. Pentru a restaura poziția canalelor în lista de canale, puteți încerca să actualizați pachetul de canale.

Nu pot elimina un satelit

• Pachetele de abonamente nu permit eliminarea unui satelit. Pentru a elimina satelitul, trebuie să faceți din nou o instalare completă și să selectați un alt pachet.

Uneori recepția este de slabă calitate

• Verificați dacă antena de satelit este fixată ferm. Vântul puternic poate mișca antena.
• Zăpada și ploaia pot reduce intensitatea semnalului.

Meniul Acasă

Din meniul Acasă, puteți iniția orice activitate pe care o poate efectua televizorul.

Deschideți meniul Acasă pentru a începe să urmăriți un canal TV sau un disc pe sistemul dvs. Home Theatre. De asemenea, din meniul Acasă puteți deschide Smart TV pentru a naviga pe internet, a porni aplicația Skype sau a deschide secțiunea de asistență dacă aveți nevoie de informații privind utilizarea televizorului.

Deschideți meniul Acasă

- 1 - Pentru a deschide meniul Acasă, apăsați pe **🏠**.
- 2 - Selectați o activitate utilizând tastele-săgeată și apăsați **OK** pentru a porni activitatea.
- 3 - Pentru a închide meniul Acasă fără a schimba activitatea curentă, apăsați pe **↩**.



- **Asistență**

Selectați **Ajutor** și apăsați **OK** pentru a deschide secțiunea de asistență pe ecran. Puteți căuta subiectul dorit în lista alfabetică.

- **Configurare**

Selectați **Configurare** pentru a instala canalele sau a regla toate setările TV.

- **Satelit**

Selectați **Satelit** și apăsați **OK** pentru a urmări canale prin satelit.

- **TV**

Selectați **TV** și apăsați **OK** pentru a urmări canale TV.

- **Smart TV**

Selectați **Smart TV** și apăsați **OK** pentru a deschide pagina de pornire Smart TV.

- **Sursă**

Selectați **Sursă** și selectați un dispozitiv conectat din lista aflată sub pictogramă. Apăsați **OK** pentru a comuta la dispozitivul selectat.

- **ghid TV**

Selectați **Ghid TV** și apăsați **OK** pentru a deschide o listă a programelor TV curente și programate de pe canalele dvs.

- **Înregistrări**

Selectați **Înregistrări** și apăsați **OK** pentru a deschide lista înregistrărilor dvs.

- **Skype**

Selectați **Skype** pentru a efectua gratuit apeluri video.

- **Demo**

Selectați **Demo** pentru a urmări filme demonstrative.

ghid TV

10.1

De ce aveți nevoie

Cu ajutorul Ghidului TV, puteți vizualiza o listă a programelor TV curente și programate pentru canalele dvs. În funcție de proveniența informațiilor (datelor) din Ghidul TV, sunt afișate canalele analogice și cele digitale, respectiv numai canalele digitale. Nu toate canalele oferă informații pentru Ghidul TV.

Televizorul poate colecta informații din ghidul TV pentru canalele instalate pe acesta (spre ex. canalele pe care le urmăriți prin Watch TV (Vizionare TV)). Televizorul nu poate colecta informații din ghidul TV pentru canale vizionate de la un receptor digital.

10.2

Utilizarea ghidului TV

Deschiderea ghidului TV

Pentru a deschide ghidul TV, apăsați pe **TV GUIDE**.

Apăsați pe **TV GUIDE** din nou pentru a închide.



Prima dată când deschideți Ghidul TV, televizorul scanează toate canalele TV pentru informații privind programele. Aceasta poate dura câteva minute. datele din ghidul TV sunt memorate în televizor.

Reglarea unui program

Comutarea la un program

Din ghidul TV, puteți comuta la un program curent. Pentru a selecta un program, utilizați tastele săgeată pentru a evidenția numele programului. Navigați la dreapta pentru a vizualiza programele planificate ulterior în ziua respectivă. Pentru a comuta la program (canal), selectați programul și apăsați pe **OK**.

Vizualizare detalii program

Pentru afișarea detaliilor programului selectat, apăsați pe **INFO**.

Schimbare zi

Ghidul TV poate afișa programele planificate pentru zilele următoare (cu maximum 8 zile în avans).

Dacă informațiile din Ghidul TV provin de la furnizor, puteți apăsa pe **+** pentru a vizualiza programarea pentru una dintre zilele următoare. Apăsați pe **-** pentru a reveni la ziua precedentă.

Alternativ, puteți apăsa pe **OPTIONS** și puteți selecta **Schimbare zi**.

Selectați **Ziua anterioară**, **Azi** sau **Ziua următoare** și apăsați pe **OK**, pentru a selecta ziua respectivă din programare.

Setarea unui memento

Puteți seta memento-uri care să vă alerteze cu privire la începutul unui program, prin intermediul unui mesaj pe ecran.

- Pentru a seta un memento, selectați programul din programare și apăsați pe **Setare memento**. Programul este marcat cu simbolul unui ceas.
- Pentru anularea memento-ului, apăsați pe **Ștergere memento**.
- Pentru a vizualiza o listă cu toate memento-urile pe care le-ați setat, apăsați pe **OPTIONS** și selectați **Toate memento-urile**.

Căutați după gen

Dacă aceste informații sunt disponibile, puteți căuta programele planificate după gen, precum filme, emisiuni sportive etc.

Pentru a căuta programele după gen, apăsați pe **OPTIONS** și selectați **Căutare după gen**. Selectați un gen și apăsați pe **OK**. Va apărea o listă cu programele găsite.

10.3

Înregistrări

Din Ghidul TV, puteți înregistra sau programa instantaneu înregistrarea unui program TV. Pentru stocarea înregistrărilor, conectați un Hard disk USB la televizor.

Pentru mai multe informații despre Înregistrare, apăsați pe **Cuvinte cheie** și căutați **Înregistrare**.

Surse

11.1

Lista de surse

În lista de conexiuni – meniul Surse – puteți găsi dispozitivele conectate la televizor. Din meniul Surse puteți comuta la unul dintre dispozitive.

Meniul Surse

Pentru a deschide meniul Surse, apăsați pe **SOURCES**. Pentru a comuta la un dispozitiv conectat, selectați dispozitivul cu săgețile ◀ (stânga) sau ▶ (dreapta) și apăsați pe **OK**. Pentru unele dispozitive (HDMI-CEC), puteți selecta o activitate direct din lista situată sub pictograma dispozitivului. Selectați dispozitivul, selectați o activitate și apăsați pe **OK**. Pentru a închide meniul Sursă fără a comuta la un dispozitiv, apăsați din nou pe **SOURCES**.



Detecție automată

Când conectați un dispozitiv nou la televizor, dispozitivul este detectat automat și introdus în meniul Surse. Dispozitivul este afișat sub forma unei pictograme (tipul dispozitivului) și are un nume. Dacă tipul dispozitivului nu corespunde cu dispozitivul, de ex., televizorul îl vede ca pe un player, dar nu este, aveți posibilitatea de a modifica tipul. Pentru a modifica tipul dispozitivului, apăsați pe **Modificare tip**, selectați un tip care corespunde dispozitivului și apăsați pe **OK**.

Dacă numele nu se potrivește cu dispozitivul sau doriți să atribuiți dispozitivului un nume la alegerea dvs., apăsați pe **Redenumire**. Utilizați tastatura telecomenzii pentru a introduce un nume nou.

Un tip de dispozitiv corespunzător este de ajutor la utilizarea dispozitivului. Tipul dispozitivului determină stilurile de imagine și de sunet, valorile rezoluției, setările specifice sau poziția din cadrul meniului Surse.

Când conectați un dispozitiv nou la televizor, pictograma dispozitivului trece în fața meniului Surse.

Dacă televizorul nu detectează automat dispozitivul, selectați conexiunea folosită pentru a cupla dispozitivul și reglați tipul și numele Dispozitivului.

Nume și pictogramă originale

Pentru a restabili numele și tipul original al pictogramei

dispozitivului, apăsați pe **OPTIONS**. Selectați **Nume și pictogramă originale** și apăsați pe **OK**.

Scanare conexiuni

Pentru a scana din nou toate conexiunile TV și pentru a actualiza meniul Surse, apăsați pe **OPTIONS**. Selectați **Scanare conexiuni** și apăsați pe **OK**.

11.2

Din modul standby

Cu televizorul în standby, puteți porni un dispozitiv conectat cu ajutorul telecomenzii televizorului.

Redare

Pentru pomirea atât a playerului de discuri, cât și a televizorului din modul standby și pentru începerea imediată a redării discului sau a programului, apăsați pe butonul ▶ (redare) de la telecomanda televizorului.

Dispozitivul trebuie să fie conectat prin intermediul unui cablu HDMI, iar funcția HDMI CEC trebuie să fie activată atât la televizor, cât și la dispozitiv.



Sistem Home Theatre

Puteți porni sistemul Home Theatre pentru a asculta un disc audio sau un canal radio, lăsând televizorul în modul standby. Pentru a porni numai sistemul HTS, cu televizorul în modul standby, apăsați pe butonul **SOURCES** de pe telecomanda televizorului.

11.3

EasyLink

Cu tehnologia **EasyLink**, puteți controla un dispozitiv conectat cu ajutorul telecomenzii televizorului. EasyLink utilizează HDMI CEC pentru comunicația cu dispozitivele conectate. Dispozitivele trebuie să fie compatibile cu HDMI CEC și trebuie să fie conectate prin intermediul unei conexiuni HDMI.

Pentru mai multe informații, apăsați pe **Cuvinte cheie** și căutați **EasyLink**.



Temporizatoare și ceas

12.1

Temporizator pentru standby

Cu funcția Temporizator pentru standby, puteți seta televizorul să comute automat în modul standby după o perioadă presetată.

Pentru a seta temporizatorul pentru standby . . .

- 1 - Apăsați pe  și selectați **Configurare**, apoi apăsați pe **OK**.
- 2 - Selectați **Setări TV > Setări generale > Temporizator somn**. Cu ajutorul barei glisante puteți seta până la 180 de minute în trepte de câte 5 minute. Dacă îl setați la **0 minute**, temporizatorul pentru somn se oprește. Puteți opri oricând televizorul mai devreme sau puteți reseta ora în timpul numărătorii inverse.
- 3 - Apăsați pe , de mai multe ori dacă este necesar, pentru a închide meniul.



12.2

Ceas



Pentru a afla cât este ceasul, apăsați pe  **TV GUIDE** pentru a afla ora din ghidul TV.

În unele țări, transmisiile digitale nu trimit informații UTC (Timp universal coordonat). Este posibil ca trecerea la ora de vară să fie ignorată și televizorul să indice o oră incorectă.

Pentru a regla ceasul televizorului . . .

- 1 - Apăsați pe  și selectați **Configurare**, apoi apăsați pe **OK**.
- 2 - Selectați **Setări TV > Setări generale > Ceas > Mod ceas automat**, apoi selectați **În funcție de țară**.
- 3 - Selectați **Ora de vară** și selectați setarea corespunzătoare.
- 4 - Apăsați pe , de mai multe ori dacă este necesar, pentru a închide meniul.

Pentru a seta manual informațiile pentru Ghidul TV . . .

- 1 - Apăsați pe  și selectați **Configurare**, apoi apăsați pe **OK**.
- 2 - Selectați **Setări TV > Setări generale > Ceas > Mod ceas automat**, apoi selectați **Manual**.
- 3 - Selectați **Data** și **Oră** pentru a efectua ajustările.
- 4 - Apăsați pe , de mai multe ori dacă este necesar, pentru a închide meniul.



12.3

Temporizator pentru oprire

Dacă nu apăsați pe niciun buton al telecomenzii timp de 4 ore sau dacă televizorul nu primește semnal de intrare și nici comenzi de la telecomandă timp de 10 minute, se oprește automat, pentru a economisi energie.

Dacă utilizați televizorul ca monitor sau utilizați un receptor digital pentru a viziona la televizor (un Set-top box - STB) și nu utilizați telecomanda televizorului, dezactivați oprirea automată.

Pentru a dezactiva **Temporizator pentru oprire** . . .

- 1 - Apăsați pe  și selectați **Configurare**, apoi apăsați pe **OK**.
- 2 - Selectați **Setări TV > Setări generale > Temporizator pentru oprire** și setați bara cursorului la **Oprit**.
- 3 - Apăsați pe , de mai multe ori dacă este necesar, pentru a închide meniul.

Pentru mai multe informații despre setările ecologice ale televizorului, apăsați pe  **Cuvinte cheie** și căutați **Setări ecologice**.

Jocuri

13.1

Redare joc

Cu o consolă de jocuri conectată la televizor, puteți reda jocuri la televizor.

Pentru mai multe informații despre conectarea unei console de jocuri, apăsați pe  **Cuvinte cheie** și căutați **Consolă de jocuri, conectare**.

Începere joc

1 - Apăsați pe  **SOURCES**, selectați consola de jocuri și apăsați pe **OK**.

2 - Pe consola de jocuri, porniți jocul și selectați modul jucători multipli sau doi jucători.

Setare Joc ideală

La unele jocuri, care necesită viteză și precizie, configurați televizorul la setarea **Joc** ideală înainte de a începe jocul.

În cazul în care consola de jocuri este adăugată ca dispozitiv de tip **Joc** în meniul **Surse** (listă de conexiuni), televizorul este configurat automat la setarea **Joc** ideală.

Dacă tipul consolei de jocuri este setat la **Jucător** și se utilizează în cea mai mare parte a timpului ca player de discuri, lăsați tipul dispozitivului setat la **Jucător**.

Pentru configurarea manuală a televizorului la setarea ideală . . .

1 - Apăsați pe  și selectați **Configurare**, apoi apăsați pe **OK**.

2 - Selectați **Setări TV** > **Imagine** > **Avansat** > **Stil activitate** și apăsați **OK**.

3 - Selectați **Joc** și apăsați **OK**.

4 - Apăsați , în mod repetat, dacă este necesar, pentru a închide meniul. Nu uitați să comutați setarea **Stil activitate** înapoi la TV atunci când încetați să mai jucați.

13.2

Jocuri în doi

Fotografii, clipuri video și muzică

14.1

De pe un dispozitiv USB sau de pe un calculator în rețea

De ce aveți nevoie

Puteți să vizualizați fotografiile sau să redați muzică și clipuri video de pe o unitate flash USB sau de pe un hard disk USB conectat. Dacă dispuneți de un calculator în rețeaua dvs. de la domiciliu, puteți viziona și reda fișierele de pe calculator la televizor.

De pe un dispozitiv USB

Cu televizorul pornit, conectați o unitate USB flash sau un hard disk USB la una dintre conexiunile USB. Televizorul detectează dispozitivul și listează fișierele.

Dacă lista nu apare automat, apăsați pe **SOURCE**, selectați **Navigare USB** și apăsați pe **OK**.



Avertisment

Dacă încercați să întrerupeți sau să înregistrați un program cu un hard disk USB conectat, vi se va solicita să formatați hard disk-ul USB. Prin formatare se vor șterge toate fișierele curente de pe hard disk-ul USB.

De la un calculator

Dacă televizorul și calculatorul se află în aceeași rețea, televizorul poate parcurge fișierele memorate în calculator și le poate reda. La calculator, trebuie să instalați un software de tip server media precum Twonky™ pentru partajarea fișierelor cu televizorul. Televizorul afișează folderurile și fișierele în modul în care acestea sunt organizate în calculator.

Pentru a naviga în fișierele din computer, apăsați pe **SOURCES**, selectați **Navigare rețea** și apăsați pe **OK**.

Bară de meniuri și sortare

Cu un dispozitiv USB conectat, televizorul sortează fișierele după tip. Navigați la bara de meniuri și selectați tipul de fișiere căutat. Dacă navigați în fișierele de pe un calculator, puteți naviga în fișiere și în foldere numai în maniera în care sunt organizate în calculator.

Bara de meniuri

Navigați la bara de meniuri și selectați tipul de fișier pe care doriți să-l vizionați sau să-l redați.

Selectați **Fotografii**, **Muzică** sau **Clipuri video**.

Alternativ, puteți deschide modul de vizualizare **Foldere** și puteți naviga în folderele dvs. pentru a căuta un fișier.

Sortare

Pentru a naviga în fotografiile după dată, lună, an sau alfabetic, după nume, apăsați pe **Sortare**.

Pentru a naviga în fișierele cu muzică după album, artist, gen sau în alfabetic, după nume, apăsați pe **Sortare**.

Clipurile video sunt sortate în ordine alfabetică.

Vizualizare imagini

Pentru vizualizarea fotografiilor, selectați **Fotografii** în bara de meniuri, selectați o miniatură de fotografie și apăsați pe **OK**.

Dacă în același folder se află mai multe fotografii, selectați o fotografie și apăsați pe **Prezentare diapozitive** pentru a începe o prezentare a tuturor fotografiilor din acest folder.

Pentru a merge la fotografia anterioară sau următoare, apăsați pe **+** sau pe **-**.

Pentru a opri prezentarea sau pentru a închide fotografia, apăsați pe **LIST** sau pe **(Oprire)**.

Prezentarea poate fi însoțită de muzică.

Începeți prezentarea după începerea piesei muzicale.

1 - Selectați o melodie sau un folder cu melodii și apăsați pe **OK**.

2 - Apăsați pe **LIST** și selectați **Fotografii**.

3 - Selectați o fotografie sau un folder cu fotografii și apăsați pe **Prezentare diapozitive**.

Informații!

Pentru a vizualiza informații despre o fotografie (dimensiune, data realizării, calea fișierului etc.), selectați o fotografie și apăsați pe **INFO**.

Apăsați din nou pentru a ascunde informațiile.

Opțiuni

Apăsați pe **OPTIONS**.

- **Shuffle**

Vă afișează fotografiile într-o ordine aleatorie.

- **Repetare**

Redă prezentarea în mod continuu.

- **Viteză prezentare diapozitive**

Setează viteza de prezentare.

- **Tranziție prezentare diapozitive**



Setează stilul tranzițiilor între fotografiile.

Pentru a închide opțiunile **Navigare USB** sau **Navigare rețea**, apăsați pe  și selectați o altă activitate.



Redarea melodiilor



Pentru a reda muzică, selectați  **Muzică** în bara de meniuri, selectați o melodie și apăsați pe **OK**.

Dacă în același folder se află mai multe melodii, apăsați pe  **Redare toate** pentru redarea tuturor melodiilor din folder.

Pentru a merge la melodia anterioară sau următoare, apăsați pe  **+** sau pe  **-**.



Pentru a întrerupe muzica, apăsați pe **OK**. Apăsați pe **OK** din nou pentru a continua.

Pentru a efectua un salt de 10 secunde înainte sau înapoi într-o melodie, apăsați pe  sau pe .

Pentru a derula rapid înapoi sau înainte, apăsați pe  sau pe .

Apăsați de mai multe ori pe taste pentru a mări viteza - 2x, 4x, 8x, 16x, 32x.

Pentru a opri redarea muzicii, apăsați pe  (Oprire).

Dacă apăsați pe  **LIST** sau pe , redarea muzicii va continua.

Informații!

Pentru a vizualiza informațiile despre melodie (titlu, artist, durată etc.), selectați melodia și apăsați pe  **INFO**.

Apăsați din nou pentru a ascunde informațiile.

Opțiuni

Apăsați pe  **OPTIONS**.

- **Shuffle**

Muzica este redată aleator.

- **Repetare**

Melodia este redată o dată sau continuu.

Pentru a închide opțiunile **Navigare USB** sau **Navigare rețea**, apăsați pe  și selectați o altă activitate.



Redare clipuri video



Pentru a reda un clip video, selectați  **Clipuri video** în bara de meniuri, selectați un clip video și apăsați pe **OK**.

Dacă în același folder se află mai multe clipuri video, apăsați pe  **Redare toate** pentru redarea tuturor clipurilor video din folder.

Pentru a merge la clipul video anterior sau următor, apăsați pe  **+** sau pe  **-**.

Pentru a întrerupe clipul video, apăsați pe **OK**. Apăsați pe **OK** din nou pentru a continua.

Pentru a efectua un salt de 10 secunde înainte sau înapoi într-un clip video, apăsați pe  sau pe .

Pentru a derula rapid înapoi sau înainte, apăsați pe  sau pe .

Apăsați de mai multe ori pe taste pentru a mări viteza - 2x, 4x, 8x, 16x, 32x.

Pentru a opri redarea video, apăsați pe  (Oprire).

Informații!

Pentru a vizualiza informații despre un clip video (poziția capului de redare, durată, titlu, dată etc.), selectați clipul video și apăsați pe  **INFO**.

Apăsați din nou pentru a ascunde informațiile.

Opțiuni

Apăsați pe  **OPTIONS**.

- **Subtitrări**

Dacă subtitrările sunt disponibile, le puteți aplica opțiunea **Pornit**, **Oprit** sau **Activ fără sonor**.

- **Shuffle**

Vă redă clipurile video într-o ordine aleatorie.

- **Repetare**

Un clip video este redat o singură dată sau continuu.

Pentru a închide opțiunile **Navigare USB** sau **Navigare rețea**, apăsați pe  și selectați o altă activitate.

14.2

Wi-Fi Miracast

Despre Wi-Fi Miracast

Televizorul dvs. este un dispozitiv certificat **Wi-Fi Miracast™**. Cu Miracast™, puteți viziona și partaja ecranul smartphone-ului, tabletei sau calculatorului dvs., direct pe ecranul televizorului, prin wireless. Puteți transfera clipuri video (audio și video), transfera fotografiile sau orice altceva apare pe ecranul dispozitivului dvs. Nu este nevoie să conectați dispozitivul la rețeaua de domiciliu. Atât dispozitivul cât și televizorul trebuie să fie certificate Wi-Fi Miracast™ și să aibă funcția Miracast activată.



Pentru mai multe informații despre certificarea Wi-Fi Miracast™ accesați www.wi-fi.org

Wi-Fi®, sigla **Wi-Fi CERTIFIED**, sigla **Wi-Fi** sunt mărci înregistrate ale Wi-Fi Alliance. **Wi-Fi CERTIFIED Miracast™**, **Miracast™** sunt mărci înregistrate ale Wi-Fi Alliance.

Activarea sau dezactivarea funcției Miracast

Pornire Miracast

Asigurați-vă că Wi-Fi Miracast este pornit.

1 - Apăsați pe  și selectați **Configurare**, apoi apăsați pe **OK**.

2 - Selectați **Setări rețea > Wi-Fi Miracast > Pornit** și apăsați **OK**.

3 - Apăsați pe , în mod repetat, dacă este necesar, pentru a închide meniul.

Dezactivare Miracast

Dacă nu doriți ca televizorul dvs. să primească solicitări de partajare a ecranului din partea altor dispozitive, puteți dezactiva Miracast de pe televizor.

1 - Apăsați pe  și selectați **Configurare**, apoi apăsați pe **OK**.

2 - Selectați **Setări rețea > Wi-Fi Miracast > Oprit** și apăsați **OK**.

3 - Apăsați pe , în mod repetat, dacă este necesar, pentru a închide meniul.

Partajarea unui ecran pe televizor

Pentru partajarea ecranului smartphone-ului, tabletei sau calculatorului dvs. pe televizor . . .

1 - Porniți televizorul.

2 - Pe dispozitiv, deschideți o aplicație precum Wi-Fi Miracast, Wi-Fi Direct™, Intel®Wireless Display* sau o aplicație similară și începeți scanarea pentru dispozitive Miracast.

3 - În lista dispozitivelor identificate, selectați televizorul și conectați-vă.

4 - Pe televizor, acceptați solicitarea de conectare la televizor. Este posibil să vi se solicite introducerea unui cod PIN de pe dispozitiv pe televizor - introduceți numerele cu ajutorul tastelor numerice de pe telecomandă. Alternativ, este posibil ca televizorul să vă solicite introducerea unui cod PIN pe dispozitiv. Dacă vă conectați, televizorul va afișa ecranul dispozitivului.

5 - Pe dispozitiv, selectați clipurile video, fotografiile sau fișierele pe care doriți să le vizualizați pe televizor.

* Miracast este acceptat de WiFi 3.5 sau versiuni mai recente.

Oprirea partajării

Puteți opri partajarea unui ecran de la televizor sau de la un dispozitiv mobil.



De pe dispozitiv

Cu aplicația utilizată pentru a porni Miracast, puteți deconecta și opri vizualizarea ecranului dispozitivului pe televizor. Televizorul va reveni la ultimul program selectat.

De pe televizor

Pentru oprirea vizualizării ecranului dispozitivului pe televizor,

puteți . . .

- apăsați pe  pentru a urmări o transmisie TV
- apăsați pe  pentru a iniția o altă activitate pe televizor
- apăsați pe  **SOURCES** pentru a deschide meniul Surse și pentru a selecta un dispozitiv conectat.

Blocarea unui dispozitiv

Prima dată când primiți o solicitare de conectare din partea unui dispozitiv, puteți bloca dispozitivul respectiv. Această solicitare și toate solicitările ulterioare de la acest dispozitiv vor fi ignorate. Pentru blocarea unui dispozitiv, selectați **Blocare . . .** din fereastra de solicitare și apăsați pe **OK**.

Deblocarea tuturor dispozitivelor

Toate dispozitivele conectate și blocate anterior sunt memorate în lista de conexiuni Wi-Fi Miracast. Dacă goliți această listă, toate dispozitivele blocate vor fi deblocate.

Pentru deblocarea tuturor dispozitivelor blocate . . .

1 - Apăsați pe  și selectați **Configurare**, apoi apăsați pe **OK**.

2 - Selectați **Setări rețea > Resetare grup Miracast**.

3 - Apăsați **OK** pentru a goli lista.

4 - Apăsați pe , de mai multe ori dacă este necesar, pentru a închide meniul.

Blocarea unui dispozitiv conectat anterior

Dacă doriți să blocați un dispozitiv conectat anterior, trebuie mai întâi să goliți lista de conexiuni Wi-Fi Miracast. Dacă goliți această listă va trebui să confirmați sau să blocați din nou conexiunea, pentru fiecare dispozitiv.

Întârziere ecran

Întârzierea normală atunci când partajați un ecran cu Miracast este de aproximativ 1 secundă. Întârzierea poate fi mai mare dacă utilizați dispozitive/calculatoare de generație mai veche, cu viteză mai mică de procesare.

Date specifice

- Miracast pe acest televizor face subiectul protocolului HDCP și nu poate afișa conținutul premium protejat de legea drepturilor de autor, transmis de un dispozitiv.
- Rezoluția video maximă acceptată este de 720p.

Pauză TV

Puteți întrerupe o transmisie TV pentru a o viziona mai târziu. Numai canalele TV digitale pot fi întrerupte. Trebuie să conectați un hard disk USB, pe care să-l folosiți ca memorie tampon pentru preluarea transmisiei. Puteți întrerupe o transmisie pentru un interval de maximum 90 de minute.

Pentru mai multe informații, apăsați pe  **Cuvinte cheie** și căutați **Hard disk USB**.

Întreruperea sau reluarea transmisiei

Pentru a întrerupe o transmisie, apăsați pe  (Pauză). O bară de progres apare pentru scurt timp pe ecran.

Pentru a afișa bara de progres, apăsați din nou pe  (Pauză).

Pentru a relua vizionarea, apăsați pe  (Redare). Pictograma de pe ecran indică faptul că vizionați o transmisie întreruptă.

Înapoi la transmisia TV curentă



Pentru a reveni la transmisia TV curentă, apăsați pe  (Opire).

În momentul comutării la un canal digital, hard disk-ul USB începe să memoreze transmisia. Când comutați la un alt canal digital, transmisia de pe noul canal este memorată, iar transmisia canalului anterior este ștearsă. La comutarea la un dispozitiv conectat (player Blu-ray sau receptor digital), hard disk-ul USB se oprește din memorat și transmisia este ștearsă. Transmisia memorată este, de asemenea, ștearsă când televizorul este trecut în standby.

În timp ce înregistrați un program pe hard disk-ul USB, nu puteți întrerupe transmisia.



Redare instantanee

În timp ce vizionați o transmisie de pe un canal TV digital, puteți reda instantaneu transmisia cu ușurință.

Pentru a reda ultimele 10 secunde ale unei transmisii, apăsați pe  (Pauză), apoi pe  (Stânga).

Puteți apăsa în mod repetat pe  până când ajungeți la începutul transmisiei memorate sau la intervalul de timp maxim.

Bara de progres

Având bara de progres pe ecran, apăsați pe  (Derulare înapoi) sau pe  (Derulare înainte) pentru a selecta momentul din care doriți să începeți vizionarea transmisiei întrerupte. Apăsați în mod repetat pe aceste taste pentru a schimba viteza.

Date specifice

- Descrierea audio (comentariul) pentru persoanele cu deficiențe de vedere nu poate fi redată în cadrul opțiunii Pauză TV sau Înregistrare.
- Puteți memora subtitrările digitale (DVB) ale unui canal. Nu puteți memora subtitrări care provin de la serviciile de text. Pentru a verifica dacă sunt disponibile subtitrări digitale (DVB), selectați canalul TV și apăsați pe  **OPTIONS**, selectați **Limbă subtitrare** pentru a deschide lista de subtitrări. Puteți memora numai o limbă de subtitrare precedată de o pictogramă **DVB**.

Înregistrare

16.1

De ce aveți nevoie

Pentru a înregistra un program TV trebuie să . . .

- conectați un hard disk USB formatat pe acest televizor
- aveți canale digitale TV instalate pe acest televizor (canalele pe care le urmăriți cu Watch TV (Vizionare TV))
- primiți informații despre canal pentru ghidul TV încorporat (de la furnizor sau de pe Internet)

Pentru mai multe informații, apăsați pe **— Cuvinte cheie** și căutați **Hard disk USB, instalare**.

16.2

Înregistrarea unui program

Înregistrare acum

Pentru a înregistra programul vizionat, apăsați pe butonul **●** (Înregistrare) de la telecomandă.



Dacă primiți informații privind Ghidul TV de pe Internet, puteți regla ora de final a înregistrării în fereastra pop-up înainte de confirmarea înregistrării.

Dacă primiți informații privind Ghidul TV de la furnizor, înregistrarea începe imediat. Puteți regla ora de final a înregistrării în lista de înregistrări.

Pentru a opri înregistrarea, apăsați pe **■** (Oprire).

Programarea unei înregistrări

Puteți programa înregistrarea unui program ce urmează să fie difuzat în ziua curentă sau la câteva zile după ziua curentă (într-un interval maxim de 8 zile).

1 - Pentru a programa o înregistrare, apăsați pe **≡ Ghid TV**. Pe pagina cu ghidul de programe, selectați canalul și programul pe care doriți să le înregistrați.

Puteți introduce numărul canalului pentru a trece la canalul din listă.

Apăsați pe **▶** (Dreapta) sau pe **◀** (Stânga) pentru a derula programele unui canal.

Pentru a modifica data listei, apăsați pe **≡ OPTIONS** și selectați

Modificare zi. În listă, selectați ziua dorită și apăsați pe **OK**. Dacă Ghidul TV provine de pe internet, puteți selecta data în partea de sus a paginii și apăsați pe **OK**.

2 - Cu programul evidențiat, apăsați pe **— Înregistrare**.

Televizorul adaugă o anumită zonă tampon la sfârșitul programului. Puteți adăuga mai mult timp, dacă este necesar.

3 - Selectați **Programare** și apăsați **OK**. Programul este programat pentru înregistrare. Un avertisment va apărea / va fi afișat automat când se programează înregistrări suprapuse.

Dacă intenționați să înregistrați un program în absența dvs., amintiți-vă să lăsați televizorul în standby și hard disk-ul USB pornit.

Listă înregistrări

Pentru a vizualiza lista de înregistrări și înregistrările programate, apăsați pe **▲**, selectați **■ Înregistrări** și apăsați pe **OK**.

În această listă, puteți selecta o înregistrare de vizionat, elimina programele înregistrate, regla ora de final a unei înregistrări în curs sau verifica spațiul liber de pe disc. De asemenea, în această listă, dacă Ghidul TV provine de pe Internet, puteți programa o înregistrare pentru care puteți seta personal ora de început, respectiv de sfârșit, sub forma unei înregistrări temporizate care nu este asociată cu un program. Pentru a seta o înregistrare temporizată, selectați **Programare înregistrare** din partea de sus a paginii și apăsați pe **OK**. Setati canalul, data și intervalul de timp. Pentru confirmarea înregistrării, selectați **Programare** și apăsați pe **OK**.

Eliminarea unei înregistrări programate

Pentru a elimina o înregistrare programată, selectați înregistrarea care urmează în listă și apăsați pe **OK**. Alternativ, puteți selecta înregistrarea programată și puteți apăsa pe **≡ OPTIONS**, apoi selectați **Anul. înreg.**





Date specifice

- În timp ce înregistrați un program, puteți viziona un alt program, înregistrat anterior.
- În timp ce înregistrați, nu puteți schimba canalele TV.
- În timp ce înregistrați, nu puteți întrerupe transmisia TV.
- Pentru înregistrare, televiziunile au nevoie de o setare fiabilă a ceasului. Dacă resetați manual ceasul televizorului, este posibil ca înregistrările să eșueze.
- Descrierea audio (comentariul) pentru persoanele cu dizabilități vizuale nu poate fi înregistrată.
- Puteți memora subtitrările digitale (DVB) ale unui canal. Nu puteți memora subtitrări care provin de la serviciile de text. Pentru a verifica dacă sunt disponibile subtitrări digitale (DVB), selectați canalul TV și apăsați pe **≡ OPTIONS**, selectați **Limbă subtitrare** pentru a deschide lista de subtitrări. Puteți memora numai o limbă de subtitrare precedată de o pictogramă DVB.

Vizionare înregistrare

Pentru a viziona o înregistrare . . .

1 - Apăsați pe , selectați  **Înregistrări** și apăsați pe **OK**.

2 - - În listă, selectați înregistrarea și apăsați pe  (Redare) pentru a începe redarea. Puteți folosi tastele  (Derulare înainte),  (Derulare înapoi),  (Pauză) sau  (Oprire) ale telecomenzii.

Înregistrare expirată

Furnizorii pot limita numărul de zile în care o înregistrare poate fi vizualizată. O înregistrare din listă poate afișa numărul de zile rămase până la expirare.

Înregistrare eșuată

Atunci când o înregistrare programată a fost interzisă de către furnizor sau atunci când transmisia a fost întreruptă, o înregistrare este marcată ca **Eșuat**.

Ștergerea unei înregistrări

Pentru a șterge o înregistrare efectuată, selectați-o din listă, apăsați pe  **OPTIONS**, apoi selectați **Ștergere înregistrare**.

Pentru mai multe informații, apăsați pe  **Cuvinte cheie** și căutați **Înregistrare program**.

Skype

17.1

Despre Skype

Cu **Skype™**, puteți efectua gratuit apeluri video cu ajutorul televizorului. Puteți apela și vă puteți vedea prietenii din orice parte a lumii. Conversați cu prietenii dvs. în timp ce îi urmăriți pe ecranul mare al televizorului.

17.2

De ce aveți nevoie

Pentru a efectua un apel video cu **Skype**, aveți nevoie de camera TV Philips PTA317 vândută separat, cu microfon încorporat și de o conexiune de bună calitate la internet.

Înainte de a deschide Skype, televizorul trebuie să dispună de o conexiune de calitate la internet. Puteți conecta televizorul fie prin cablu, fie wireless.

Pentru mai multe informații, apăsați pe **— Cuvinte cheie** și căutați **Rețea, wireless**.

Cont Skype

Pentru a utiliza Skype, trebuie să creați un cont Skype pentru dvs. sau pentru familie. Puteți crea un cont nou pentru Skype la televizor sau la calculator.

Credit Skype sau abonamente Skype

Cu Skype, contra unui preț modic, puteți de asemenea să apelați telefoane fixe sau telefoane mobile. Cu ajutorul calculatorului, puteți achiziționa un credit Skype sau un abonament Skype la adresa www.skype.com

Fără apeluri de urgență

Skype nu este un înlocuitor al telefonului și nu poate fi utilizat pentru apeluri de urgență.

17.3

Începeți cu Skype

Instalați camera

Conectați cablul camerei TV la una din conexiunile USB de pe televizor.

Îndoiiți clema mică așa cum se vede în ilustrația de mai jos și poziționați camera pe televizor.

Îndreptați camera către locul în care stați de obicei. Atunci când efectuați un apel Skype, puteți panorama, înclina, mări sau micșora imaginea redată de cameră.

Puteți poziționa camera oriunde doriți, dar se recomandă

amplasarea acesteia la distanță de boxele televizorului.

În cazul în care camera TV nu este conectată, Skype nu va porni.

Conectare

Conectați-vă la Skype cu **Numele Skype** și cu **parola**. Dacă încă nu aveți un Nume Skype, trebuie să vă creați un cont Skype.

Pentru a vă conecta la Skype...

- 1 - Apăsați pe **🏠** pentru a deschide meniul Acasă.
- 2 - Selectați **Skype** și apăsați **OK** pentru a activa Skype și pentru a deschide Pagina de conectare.
- 3 - Selectați câmpul **Nume Skype** și introduceți numele dvs. de utilizator Skype. Pentru a deschide tastatura de pe ecran, selectați câmpul pentru text și apăsați pe **OK**. Dacă ați mai fost conectat(ă), apăsați pe **≡ LIST** și selectați-vă numele de utilizator Skype. Televizorul își amintește ultimele 5 nume de utilizator Skype folosite pentru conectare.
- 4 - Selectați textul pentru **Parolă** și introduceți parola.
- 5 - Când terminați, selectați **Conectare** și apăsați **OK**.

Sunteți conectat dacă pe ecran apare meniul Skype.

Aveți nevoie de ajutor?

Dacă ați uitat Numele Skype sau parola sau dacă aveți probleme la conectare, vă rugăm să accesați www.skype.com/support

Cont Skype nou

Dacă încă nu aveți un **Nume Skype** și o **Parolă**, puteți crea un cont Skype nou pe calculator. După ce îl creați, puteți folosi Numele Skype și parola pentru a vă conecta pe televizor. Pentru a crea un cont Skype pe calculator, accesați www.skype.com

Dacă aveți o telecomandă cu tastatură integrată sau o tastatură USB conectată la televizor, puteți crea contul Skype direct pe televizor.

Pentru a crea un cont nou pe televizor...

- 1 - Pe **Conectare** Skype, selectați **Creează un cont** și apăsați **OK**.
- 2 - În meniul următor, selectați **Deschidere browser** și apăsați **OK**.
- 3 - Televizorul deschide direct pagina de internet www.skype.com. Puteți crea un cont pe această pagină.
- 4 - Când Skype confirmă crearea contului, părăsiți browserul și mergeți înapoi la pagina de **Conectare** Skype de pe televizor.
- 5 - Introduceți **Numele Skype** și **Parola** pentru a vă conecta.

NumeSkype

Numele Skype trebuie să înceapă cu o literă mare sau mică. Trebuie să aibă între 6 și 32 de caractere și poate să conțină numere. Numele Skype nu poate conține spații.

Parolă

Parola trebuie să aibă între 6 și 20 de caractere și trebuie să conțină cel puțin o literă sau un număr. Nu poate conține

caractere speciale, precum semnul de marcă înregistrată, marcatori sau simbolul euro. O parolă Skype nu poate conține spații.

Dacă încă nu aveți un Nume Skype și o parolă, puteți crea un cont nou pe pagina de conectare afișată pe televizor.

1 - În pagina de conectare, selectați **Cont nou** și apăsați pe **OK**.

2 - Creați noul dvs. cont.

- **NumeCmpl**

Introduceți numele dvs. complet.

- **Nume Skype**

Introduceți un nume pentru numele Skype. Numele dvs. Skype va fi afișat pe lista de contacte a altor utilizatori Skype. Un nume Skype trebuie să înceapă cu o literă, majusculă sau literă mică. Trebuie să aibă între 6 și 32 de caractere și poate conține numere. Numele Skype nu pot conține spații.

- **Parolă**

Introduceți parola. O parolă trebuie să aibă între 6 și 20 de caractere și trebuie să conțină cel puțin o literă sau un număr. Parolele nu pot conține caractere speciale, precum semnul de marcă înregistrată, marcate de listă sau simbolul euro. O parolă Skype nu poate conține spații.

- **E-mail**

Introduceți adresa dvs. de e-mail.

3 - Citiți și acceptați Condițiile de utilizare Skype.

4 - Dacă noul dvs. cont a fost acceptat, sunteți conectat.

Vă puteți edita sau finaliza profilul Skype la calculator. Pomiți Skype la calculator, conectați-vă cu numele Skype și parola și deschideți-vă profilul Skype. Puteți schimba imaginea profilului, puteți adăuga un mesaj de stare de spirit sau stabili setările de confidențialitate.

Cont Microsoft

Dacă aveți un cont Microsoft, îl puteți folosi pentru a vă conecta la Skype pe televizor.

Pentru a vă conecta cu un cont Microsoft...

1 - Pe pagina de **Conectare** Skype, selectați **Conectare cu Microsoft** și apăsați **OK**.

2 - Selectați **Următorul** și apăsați **OK**. Televizorul deschide pagina de conectare cu contul Microsoft.

3 - Introduceți adresa de e-mail și parola pentru contul Microsoft.

4 - Selectați butonul **Transmitere** și apăsați **OK**.

Fără apeluri de urgență

Nu se efectuează apeluri de urgență cu Skype

Skype nu este un înlocuitor al telefonului și nu poate fi utilizat pentru apeluri de urgență.



17.4

Meniul Skype

Atunci când reușiți să vă conectați, Skype deschide **Meniul Skype**.

Articolele meniului Skype sunt...

- **Profilul meu- numele dvs. de Skype**

Pentru a vizualiza sau a modifica profilul Skype. Selectați **Numele Skype** și apăsați **OK**.

- **Persoane**

La **Persoane**, puteți iniția un apel Skype și puteți organiza contactele.

- **Apelare telefoane**

La **Sună Telefoane**, puteți suna pe un telefon fix sau mobil formând numărul cu ajutorul unei tastaturi de apelare. Trebuie să aveți **Credit Skype** sau **Abonament Skype** pentru a apela un număr de telefon. Nu puteți selecta **Sună Telefoane** dacă nu ați conectat o cameră și un microfon.

- **Istoric**

În **Istoric**, puteți vedea apelurile pierdute și anterioare sau puteți vizualiza **Cererile de adăugare contact**.

- **Setări**

În **Setări**, puteți schimba parola, puteți seta nivelul de confidențialitate și căsuța vocală sau puteți vizualiza contactele blocate și multe altele.

- **Deconectare**

Pentru a vă deconecta de la Skype pe televizor.

17.5

Profilul meu

La **Profilul meu**, puteți modifica profilul personal pentru Skype.

- **Public**

Vizualizați sau modificați informațiile de profil pe care le pot vizualiza contactele dvs.

- **Telefon**

Puteți introduce sau modifica numărul de telefon de acasă, de la serviciu sau de telefon mobil.

• Confidențial

Vizualizați sau schimbați adresa de e-mail, verificați suma creditului de care dispuneți sau vizualizați informațiile despre abonament sau scrieți un mesaj care vă reflectă starea de spirit.

• Fotografie de profil

Dacă nu ați încărcat încă o fotografie de profil de pe calculator, puteți selecta unul dintre avatarele disponibile aici ca Fotografie de profil.

• Statut online

Puteți modifica starea online. Selectați starea pe care doriți să o vadă contactele dvs. atunci când sunteți online.

17.6

Persoane

Contactele dvs.

La **Persoane**, puteți găsi lista de **contacte Skype**.

Contactele sunt afișate cu **Numele Skype**. Contactele sunt online și disponibile pentru un apel Skype atunci când în dreptul numelui acestora apare o bulină verde.

Puteți folosi caseta de text din colțul stâng superior al paginii de contacte pentru a căuta un contact din listă. Sau, pur și simplu, derulați în jos lista pentru a găsi contactul dorit.

Adăugare contact

Adăugarea unui contact Skype

La **Persoane**, lista de contacte, puteți adăuga un nou contact Skype.

Adăugarea unui contact Skype

În cazul în care cunoașteți numele Skype sau adresa de e-mail a unui prieten, Skype îl poate găsi ușor. Dacă nu cunoașteți aceste informații, puteți încerca să căutați după nume.

Pentru a adăuga un contact Skype...

- 1 - Pe pagina **Contacte**, apăsați pe **≡ OPTIONS**.
- 2 - Selectați **Adaugă un contact Skype** și apăsați **OK**.
- 3 - Introduceți un **Nume Skype** sau o adresă de e-mail a contactului. Puteți încerca să introduceți și un nume. Pentru a deschide tastatura de pe ecran, apăsați **OK**. Când terminați, apăsați **OK**.
- 4 - Skype caută contactul dorit și afișează rezultatele.
- 5 - Selectați contactul dorit și apăsați **OK** pentru a trimite o

cerere de adăugare contact.

6 - Scrieți cererea și apăsați **OK**. Skype trimite mesajul către contactul respectiv. Dacă acesta acceptă cererea, Numele Skype al contactului nou apare în lista dvs. și îl puteți apela prin Skype.

Adăugarea unui număr de telefon

La **Persoane**, lista de contacte, puteți adăuga un număr de telefon în calitate de contact. Puteți suna pe un telefon printr-o convorbire vocală Skype. Pentru a efectua un apel trebuie să aveți Credit Skype.

Pentru a adăuga un număr de telefon...

- 1 - Pe pagina **Contacte**, apăsați pe **≡ OPTIONS**.
- 2 - Selectați **Adaugă un număr de telefon** și apăsați **OK**.
- 3 - Introduceți numele contactului. Pentru a deschide tastatura de pe ecran, apăsați **OK**. Când terminați, apăsați **OK**.
- 4 - Introduceți numărul de telefon al contactului (ex. +31 pentru Țările de Jos). Nu folosiți zero de două ori. Când terminați, apăsați **OK**. În listă apare numele corespunzător numărului de telefon trecut în calitate de contact.

Acceptarea unei cereri de adăugare contact

Atunci când primiți o **Cerere de adăugare contact**, în dreptul **Istoric** din **meniul Skype** apare o pictogramă mică.

Pentru a accepta o cerere de adăugare contact...

- 1 - În **meniul Skype**, selectați **Istoric** și apăsați **OK**.
- 2 - Selectați **Cerere de adăugare contact** și apăsați **OK**. Selectați cererea și apăsați **OK**. Skype vă întreabă dacă acceptați contactul. Dacă îl acceptați, acesta apare în lista dvs.

Blocarea unui contact

Puteți **Bloca** un contact Skype. Un contact blocat nu vă poate contacta pe Skype. Un contact blocat nu este notificat și în lista sa de contacte apare offline. Puteți debloca oricând contactele blocate.

Pentru a bloca un contact...

- 1 - Pe pagina de **Contacte**, selectați contactul pe care doriți să îl blocați.
- 2 - Apăsați pe **≡ OPTIONS**, selectați **Blochează** și apăsați pe **OK**. Contactul este blocat.

Pentru a debloca un contact...

- 1 - Selectați un contact care este blocat.
- 2 - Apăsați pe **≡ OPTIONS**, selectați **Deblochează** și apăsați pe **OK**. Contactul este deblocat.

Pentru a vizualiza lista contactelor blocate...

- 1 - În **meniul Skype**, selectați **Setări** și apăsați **OK**.
- 2 - Selectați **Contacte blocate** și apăsați **OK**. Lista afișează toate

contactele pe care le-ați blocat.

Eliminarea sau redenumirea

Puteți **Elimina** sau **Redenumi** contactele.

Pentru a elimina un contact...

1 - Pe pagina de **Contacte**, selectați contactul pe care doriți să îl ștergeți.

2 - Apăsați pe  **OPTIONS** și selectați **Elimină**, apoi apăsați pe **OK**. Contactul este eliminat de pe listă.

Pentru a redenumi un contact...

1 - Pe pagina de **Contacte**, selectați contactul pe care doriți să îl redenumiți.

2 - Apăsați pe  **OPTIONS** și selectați **Redenumeste**, apoi apăsați pe **OK**.

3 - Introduceți numele nou al acestui contact în câmpul pentru text. Pentru a deschide tastatura de pe ecran, apăsați **OK**. Când terminați, apăsați **OK**.

17.7

Apelarea cu Skype

Apeluri video sau vocale

Efectuarea unui apel video

Efectuați un **Apel video** pentru a suna și a vă vedea prietenii pe ecranul televizorului.

Pentru a efectua un apel video...



1 - Pe pagina de **Contacte**, selectați contactul pe care doriți să îl apelați.

2 - Selectați **Apel video** și apăsați **OK**. În cazul în care contactul dvs. este online pe Skype, are o cameră conectată și răspunde la apel, îl puteți vedea la televizor.

3 - Pentru a încheia apelul, selectați  **Terminare apel** și apăsați pe **OK**.

Atunci când camera Skype este pornită, se aprinde un LED albastru. Puteți verifica ce vede contactul într-un ecran mic din colțul drept inferior al ecranului televizorului.

Pentru a opri camera Skype, selectați  **Video oprit** și apăsați pe **OK**. Pentru a o reporni, selectați **Video pornit** și apăsați pe **OK**.

Pentru a dezactiva microfonul, selectați  **Microfon oprit** și apăsați pe **OK**. Pentru a îl reactiva, selectați  **Microfon pornit** și apăsați pe **OK**.

În timpul convorbirii video puteți schimba unghiul de filmare al camerei.

Pentru mai multe informații despre schimbarea unghiului de

filmare, apăsați pe  **Cuvinte cheie** și căutați **Skype, zoom, panoramare și înclinare cameră**.

Efectuarea unui apel vocal

Efectuați un **Apel vocal** pentru a suna cu camera oprită.

Pentru a efectua un apel vocal...

1 - Pe pagina de **Contacte**, selectați contactul pe care doriți să îl apelați.

2 - Selectați **Apelare** și apăsați **OK**. În cazul în care contactul este online pe Skype și răspunde apelului, puteți vorbi cu acesta.

3 - Pentru a încheia apelul, selectați  **Terminare apel** și apăsați pe **OK**.

Un contact vă poate adăuga la un apel vocal cu mai mulți participanți. Nu puteți adăuga personal un participant suplimentar.

Apelarea pe telefon

Cu Skype puteți suna și pe telefoane fixe sau mobile. Pentru a suna pe un telefon trebuie să cumpărați Credit Skype sau un abonament Skype.

Pentru a apela un telefon...

1 - Pe pagina de **Contacte**, selectați un contact afișat ca număr de telefon.

2 - Selectați **Apelare** și apăsați **OK**. Trebuie să aveți **Credit Skype** disponibil sau un abonament Skype pentru a apela un telefon. În cazul în care contactul răspunde la telefon, puteți vorbi cu acesta.

3 - Pentru a încheia apelul, selectați  **Terminare apel** și apăsați pe **OK**.

Cu Skype, puteți apela direct un număr de telefon. Puteți forma numărul de telefon cu ajutorul tastaturii de apelare.

Pentru a deschide tastatura de apelare...

1 - În **meniul Skype**, selectați **Sună Telefoane** și apăsați **OK**.

2 - Dacă tastatura de apelare nu este afișată pe ecran, selectați  **Afișează tastatură telefonică** și apăsați pe **OK**.

3 - Formați numărul de telefon. Puteți naviga până la numere și puteți apăsa **OK** sau puteți folosi tastele numerice de pe telecomandă.

Fără apeluri de urgență

Skype nu este un înlocuitor al telefonului și nu poate fi utilizat pentru apeluri de urgență.

Primirea unui apel

Atunci când sunteți conectat la Skype și vă uitați la televizor, un ton de apel și un mesaj pe ecran vă anunță că primiți un apel. Mesajul arată cine vă sună și puteți răspunde sau puteți închide.

Pentru a răspunde la apel, selectați **Răspunde cu video** și apăsați **OK**.

Pentru a răspunde la apel cu camera oprită, selectați **Răspunde cu audio** și apăsați **OK**.

Pentru a respinge apelul, selectați **Refuză apelul** și apăsați **OK**.

Istoric

Pe pagina **Istoric** din meniul Skype, puteți găsi o listă a tuturor apelurilor efectuate, inclusiv a apelurilor pierdute. De asemenea, puteți vedea cererile noi de adăugare contact și puteți asculta mesajele vocale.

Pentru a vizualiza o listă, selectați **Toate apelurile**, **Apeluri pierdute**, **Apeluri recepționate** sau **Apeluri efectuate** și apăsați **OK**.

Pentru a vizualiza cererile noi de adăugare contact, selectați **Cereri de adăugare contact** și apăsați **OK**.

Pentru a vizualiza și a asculta mesajele vocale, selectați **Mesaje vocale** și apăsați **OK**.

Durata de păstrare a evenimentelor Skype în această listă de istoric este dependentă de numărul contactelor de care dispuneți și de intensitatea de utilizare a programului Skype.

Mesagerie vocală

Despre Mesageria vocală

Dacă vă apelează o persoană pe Skype și nu răspundeți, aceasta vă poate lăsa un mesaj vocal prin **Căsuța vocală Skype**. Dacă apăsați un contact și acesta nu poate răspunde, îi puteți trimite un mesaj vocal Skype.

Pentru a trimite sau a primi un mesaj vocal, dvs. - sau contactul dvs. - trebuie mai întâi să configurați Căsuța vocală Skype. Puteți face acest lucru pe calculator. Accesați www.skype.com

După ce configurați căsuța vocală pe calculator, setați preferințele în **meniul Skype > Setări > Mesaje vocale**.

Înregistrarea unui mesaj vocal

Atunci când apăsați un contact și acesta nu poate răspunde, puteți lăsa un mesaj vocal.

Pentru a înregistra un mesaj vocal...

1 - Apăsați un contact. Dacă nu răspunde, Skype vă propune să

trimiteți un **Mesaj vocal**.

2 - Selectați **Da** și rostiți mesajul.

3 - Pentru a opri înregistrarea, selectați **Terminare apel** și apăsați **OK**.

Redarea unui mesaj vocal

Un contact vă poate trimite un mesaj vocal. Dacă vă este trimis un mesaj vocal, în meniul Skype apare o pictogramă mică. Puteți reda un mesaj vocal din pagina Istoric.

Pentru a reda un mesaj vocal...

1 - În **meniul Skype**, selectați **Istoric** și apăsați **OK**.

2 - Selectați **Mesaje vocale** și apăsați pe **OK**.

3 - Selectați mesajul vocal pe care doriți să îl redați și apăsați pe **OK**. Puteți asculta mesajul de câte ori doriți. Pentru a organiza mesajele vocale, apăsați pe **≡ OPTIONS**.

17.8

Credit Skype

În Skype, puteți achiziționa un credit Skype sau un abonament Skype. Având la dispoziție un credit Skype sau un abonament Skype, puteți apela posturi telefonice fixe sau telefoane mobile prin intermediul televizorului.

Cumpără credit Skype

Pentru a achiziționa un credit Skype sau un abonament Skype, conectați-vă la Skype de la calculator. Creditul Skype achiziționat va fi disponibil la conectarea la Skype prin intermediul televizorului.

Volumul creditului sau informațiile privind abonamentul sunt afișate pe fiecare pagină atunci când efectuați un apel.

Credit Skype limitat

Veți fi notificat în cazul în care creditul este prea redus pentru a efectua un apel.

17.9

Setări Skype

Conectare

Puteți seta Skype să se conecteze automat atunci când selectați Skype din meniul Acasă. Nu trebuie să introduceți numele Skype sau parola.

Pentru a vă conecta când se deschide Skype...

1 - Conectați-vă la Skype cu contul pe care îl aveți.

2 - În **meniul Skype**, selectați **Setări** și apăsați **OK**.

3 - Selectați **Conectare** și apăsați **OK**.

4 - Apăsați pe ► (dreapta) pentru a selecta caseta de selectare și apăsați pe **OK** pentru a bifa **Conectează-mă când se deschide**

Skype.

Schimbare parolă

Puteți schimba parola actuală de Skype și puteți introduce o nouă parolă pentru contul Skype.

Pentru a schimba parola...

- 1 - Conectați-vă la Skype cu contul pe care îl aveți.
- 2 - În **meniul Skype**, selectați **Setări** și apăsați **OK**.
- 3 - Selectați **Schimbă parola**.
- 4 - Apăsați pe ► (dreapta) pentru a selecta **Parolă actuală** și introduceți parola actuală. Mai întâi apăsați pe **OK** dacă doriți să folosiți tastatura de pe ecran.
- 5 - Apăsați pe ▼ (jos) pentru a selecta **Parolă nouă** și introduceți parola nouă.
- 6 - Apăsați pe ▼ (jos) din nou pentru a selecta **Repetă parolă nouă** și reintroduceți parola.
- 7 - Apăsați pe ▼ (jos) din nou pentru a selecta **Aplică** pentru a trimite parola nouă spre confirmare.

Video

Puteți seta Skype să restricționeze utilizarea camerei în apelurile Skype.

Cu opțiunea **Primire automată a clipului video de la**, puteți seta Skype să preia și să prezinte automat imagini de la **Oricine**, **Numai persoane din lista de contacte** sau de la **Nimeni**.

Cu opțiunea **Afișare existență clip video către**, puteți seta Skype să trimită imaginile dvs. către **Numai persoane din lista de contacte** sau **Nimeni**.

Pentru a efectua setările video...

- 1 - Conectați-vă la Skype cu contul pe care îl aveți.
- 2 - În **meniul Skype**, selectați **Setări** și apăsați **OK**.
- 3 - Selectați **Video**.
- 4 - Apăsați pe ► (dreapta) pentru a selecta butoanele radio și apăsați pe **OK** pentru a bifa sau a debifa.

Confidențialitate

Puteți seta Skype să restricționeze apelurile Skype pe care le primiți.

Puteți permite recepționarea apelurilor de la **Oricine** sau de la **Numai persoane din lista de contacte**.

Pentru a efectua setările de confidențialitate...

- 1 - Conectați-vă la Skype cu contul pe care îl aveți.
- 2 - În **meniul Skype**, selectați **Setări** și apăsați **OK**.
- 3 - Selectați **Confidențialitate**.
- 4 - Apăsați pe ► (dreapta) pentru a selecta butoanele radio și

apăsați pe **OK** pentru a bifa sau a debifa.

Contacte blocate

Puteți vizualiza lista tuturor contactelor blocate.

Pentru a vizualiza lista...

- 1 - Conectați-vă la Skype cu contul pe care îl aveți.
- 2 - În **meniul Skype**, selectați **Setări** și apăsați **OK**.
- 3 - Selectați **Contacte blocate** și apăsați pe **OK**. Pentru a organiza contactele blocate, apăsați pe ☰ **OPTIONS**.

Mesagerie vocală

Puteți seta preferințe de trimitere a mesajelor vocale.

Dacă permiteți unui contact să vă trimită un mesaj vocal atunci când nu puteți răspunde, verificați caseta **Trimitere apelurile pierdute în mesageria vocală**. Lăsați caseta nebifată, dacă nu doriți să primiți mesaje vocale.

Dacă permiteți unui contact să vă trimită un mesaj vocal atunci când nu puteți răspunde în 15 secunde și sunteți angajat în altă convorbire, bifați caseta **Sunt deja într-o convorbire**.

Dacă permiteți primirea mesajului vocal atunci când respingeți un apel, bifați caseta **Resping un apel primit**.

Pentru a seta preferințele pentru mesageria vocală...

- 1 - Conectați-vă la Skype cu contul pe care îl aveți.
- 2 - În **meniul Skype**, selectați **Setări** și apăsați **OK**.
- 3 - Selectați **Căsuță vocală** și apăsați pe **OK**.
- 4 - Apăsați pe ▼ (jos) sau pe ▲ (sus) pentru a selecta o casetă de selectare. Apăsați pe **OK** pentru a bifa sau a debifa.

Redirecționarea apelurilor

Nu pierdeți niciodată un apel prin Skype cu **Redirecționare apel**.

Dacă nu sunteți online sau nu puteți răspunde, puteți redirecționa apelul Skype către orice telefon fix sau mobil. De asemenea, îl puteți redirecționa și către un alt cont Skype. Puteți seta până la trei numere de telefon sau Nume Skype, în ordinea preferințelor, către care să redirecționați apelul. Pentru a redirecționa apeluri către telefoane aveți nevoie de Credit Skype sau de un abonament Skype. Redirecționarea apelurilor Skype către alte conturi Skype este gratuită. Pentru mai multe informații despre redirecționarea apelurilor, accesați www.skype.com/support

Pentru a seta redirecționarea apelurilor...

- 1 - Conectați-vă la Skype cu contul pe care îl aveți.

- 2 - În meniul Skype, selectați **Setări** și apăsați **OK**.
- 3 - Apăsați **OK** pentru a bifa caseta de selectare pentru **Redirecționează apeluri când nu sunt pe Skype**.
- 4 - În câmpurile de mai jos, introduceți numerele de telefon sau Numele Skype din lista de contacte, în ordinea preferințelor, către care doriți să redirecționați apelurile. Adăugați întotdeauna prefixul țării în cazul numerelor de telefon.
- 5 - Dacă este nevoie, schimbați numărul de secunde care trebuie să se scurgă ca Skype să redirecționeze apelurile.
- 6 - Selectați **Salvează** pentru a memora setarea **Redirecționare apeluri**.

Zoom, panoramă și înclinarea camerei

Puteți seta unghiul de filmare al camerei. Puteți mări sau micșora, panorama sau înclina cadrul camerei. În timpul unui apel video, puteți seta unghiul de filmare al camerei.

Pentru a seta unghiul de filmare al camerei...

- 1 - Inițiați un **Apel video** și așteptați până când începe convorbirea.
- 2 - Apăsați pe ► (dreapta) pentru a selecta pictograma de deasupra ecranului mic și apăsați pe **OK**. Apare o bară cu taste colorate pentru funcții.
- 3 - Pentru a schimba (panorama) cadrul camerei, apăsați pe ◀ (stânga) sau pe ► (dreapta). Pentru a înclina cadrul camerei, apăsați pe ▲ (sus) sau pe ▼ (jos). Pentru a mări, apăsați pe — Mărire imagine. Pentru a micșora, apăsați pe — Micșorare imagine.
- 4 - Apăsați pe — Efectuat pentru a memora punctul de filmare al camerei și reveniți la apelul Skype.

17.10

Deconectare

Atunci când vă deconectați de la Skype, vă deconectați de la contul Skype. Starea dvs. online se schimbă în **Offline**. Contactele nu vă mai pot suna.

Pentru a vă deconecta...

- 1 - Apăsați pe ↶ **Înapoi** de oriunde în Skype pentru a reveni la meniul Skype.
- 2 - Selectați **Deconectare** în meniul Skype și apăsați **OK**.

Televizorul vă solicită să ieșiți din Skype sau să îl folosiți cu un alt cont Skype.

17.11

Ieșirea din Skype

Atunci când vă deconectați de la Skype, aplicația Skype de pe televizor rămâne activă. Puteți conecta un alt cont Skype sau puteți crea un cont nou. Pentru a opri rularea aplicației Skype de la televizor, trebuie să ieșiți din Skype.

17.12

Condiții de utilizare și Declarația de confidențialitate

Citiți Termenii de utilizare Skype la www.skype.com/go/tou

De asemenea, citiți Declarația de confidențialitate pe www.skype.com/privacy

Smart TV

18.1

Despre Smart TV

Conectați acest **Smart TV Philips cu tehnologie LED** la Internet și descoperiți o nouă lume a televiziunii. Puteți realiza o conexiune cu fir la router sau vă puteți conecta wireless, prin intermediul Wi-Fi.

Cu televizorul conectat la rețeaua de acasă, un smartphone poate afișa o fotografie pe televizor, puteți reda clipuri video memorate în calculator sau puteți controla televizorul cu ajutorul tabletei.

Cu televizorul conectat la Internet, puteți urmări un clip video de la un magazin de închirieri online, puteți citi ghidul TV online sau urmări emisiunea TV preferată pe un hard disk USB. Aplicațiile Smart TV contribuie la distracție cu o gamă variată de conținut de divertisment și alte servicii interesante.

18.2

De ce aveți nevoie

Pentru a beneficia de **aplicațiile Smart TV**, trebuie să conectați televizorul la un router cu o conexiune de mare viteză (bandă largă) la internet. Puteți utiliza o rețea de domiciliu conectată la internet. Nu aveți nevoie de un calculator.

Pentru mai multe informații, apăsați pe **— Cuvinte cheie** și căutați **Rețea**.

Sugestie

Pentru a introduce text sau pentru a naviga pe Internet cu mai multă ușurință, puteți lua în calcul conectarea unei tastaturi și a unui mouse USB la televizor.

Pentru mai multe informații, apăsați pe **— Cuvinte cheie** și căutați **Tastatură USB** sau **Mouse USB**.

18.3

Configurarea Smart TV

Prima dată când deschideți Smart TV trebuie să configurați conexiunea. Pentru a continua, citiți și dați-vă acordul asupra termenilor și condițiilor. Dacă nu doriți să configurați Smart TV, apăsați pe **↩**.

Înregistrare

Pentru a vă înregistra în Clubul Philips . . .

- 1 - Selectați **Înregistrare** și apăsați pe **OK**.
- 2 - Introduceți-vă adresa de e-mail, selectați **Continuare** și apăsați pe **OK**.

3 - Confirmați adresa de e-mail.

Restricționare acces minori

Pentru a bloca aplicațiile cu restricție Adult 18+ . . .

- 1 - Activați controlul parental Smart TV selectând **Activare**, apoi apăsați **OK**.
 - 2 - Introduceți un cod PIN de deblocare la alegerea dvs.
 - 3 - Confirmați codul PIN.
- Aplicațiile cu restricție Adult 18+ sunt acum blocate. Pentru a deschide o aplicație blocată, selectați aplicația și apăsați **OK**. Televizorul vă solicită să introduceți codul format din 4 cifre.

18.4

Aplicații Smart TV

Deschidere Smart TV

Prima pagină Smart TV este legătura dvs. cu Internetul. Puteți închiria filme online, citi ziare, viziona clipuri video și asculta muzică, dar puteți face și cumpărături online, deschide pagina dvs. din rețelele sociale (Facebook, Twitter, . . .) sau viziona programele TV, după bunul plac, cu aplicația Online TV. Pentru aceasta, deschideți Aplicațiile - site-uri Internet adaptate pentru TV. Cu televizorul conectat la Internet, puteți deschide Smart TV.

Deschidere Smart TV

Pentru a deschide prima pagină Smart TV, apăsați pe **Smart TV**. Alternativ, puteți să apăsați pe **Smart TV** și apăsați pe **OK**.

Televizorul se conectează la Internet și deschide prima pagină Smart TV. Această operație poate necesita câteva secunde.

Închide Smart TV

Pentru a închide prima pagină Smart TV, apăsați pe **Smart TV** și selectați o altă activitate.

TP Vision Europe B.V. nu își asumă nicio responsabilitate privind conținutul și calitatea conținutului oferit de furnizorii de servicii de conținut.

Prima pagină Smart TV

- 1 - Acum pe televizorul dvs.
- 2 - Aplicațiile dvs.
- 3 - Galerie de aplicații
- 4 - Internet
- 5 - Aplicații recomandate
- 6 - Căutare
- 7 - Taste de control colorate

Aplicațiile dvs.

Aplicațiile pot fi pornite din prima pagină Smart TV. Dacă prima

pagina nu conține aplicații, le puteți adăuga din Galeria de aplicații.

Galerie de aplicații

În Galeria de aplicații se pot găsi toate aplicațiile disponibile.

Internet

Aplicația Internet deschide World Wide Web la televizorul dvs. La televizorul dvs., puteți viziona orice site Web din Internet, dar majoritatea nu sunt adaptate pentru ecranele televizoarelor.

- Unele plug-in-uri (de ex., pentru vizualizarea paginilor sau a clipurilor video) nu sunt disponibile la televizorul dvs.
- Paginile de Internet sunt afișate pe rând, în format ecran complet.

Aplicații recomandate

În această fereastră, Philips prezintă o gamă de aplicații recomandate pentru țara dvs., aplicații pentru Online sau o selecție de filme de închiriat de la magazinele video. Puteți selecta și deschide aceste aplicații din fereastra Aplicații recomandate.

Căutare



Funcția Căutare permite identificarea aplicațiilor relevante în Galeria de aplicații.

Introduceți un cuvânt cheie în câmpul text, selectați  și apăsați pe **OK** pentru a începe căutarea. Puteți introduce nume, titluri, genuri și cuvinte cheie descriptive pentru căutare.

Alternativ, puteți lăsa câmpul text necompletat și puteți căuta cele mai populare căutări/cuvinte cheie pentru o anumită gamă de categorii. În lista cuvintelor cheie găsite, selectați un cuvânt cheie și apăsați pe **OK** pentru a căuta elemente cu ajutorul respectivului cuvânt cheie.

Deschiderea unei aplicații

Pentru a deschide o aplicație, mai întâi trebuie să o adăugați pe lista de aplicații de pe prima pagină a Smart TV. Puteți adăuga aplicații din Galeria de aplicații.

Lista de aplicații de pe prima pagină Smart TV poate avea o lungime de câteva pagini. Folosiți tastele săgeată pentru a merge la pagina următoare sau anterioară. Alternativ, apăsați pe  + (Pagina următoare) sau pe  - (Pagina anterioară).

Deschiderea unei aplicații

Pentru a deschide o aplicație . . .

1 - Apăsați pe  și selectați **Smart TV**.

2 - Pe prima pagină, selectați o pictogramă de aplicație și apăsați pe **OK**.

Într-o aplicație, apăsați pe  pentru a vă deplasa înapoi cu un pas sau cu o pagină.

Închiderea unei aplicații

Pentru a închide o aplicație și a reveni la prima pagină Smart TV, apăsați pe  **Smart TV**.

Reîncărcarea unei pagini de aplicație

Dacă o pagină de aplicație nu s-a încărcat corespunzător, apăsați pe  **OPTIONS** și selectați **Reîncărcare** pentru a reîncărca pagina.

Zoom



Pentru a mări o pagină de aplicație . . .

1 - Apăsați pe  **OPTIONS** și selectați **Zoom pagină**.

2 - Utilizați bara cursorului pentru a seta nivelul de zoom.

3 - Reveniți la vizualizarea normală prin resetarea barei cursorului.

Vizualizarea informațiilor despre securitate

Puteți verifica nivelul de securitate al unei pagini de aplicație. Într-o pagină de aplicație, apăsați pe  **OPTIONS** și selectați **Informații de securitate**. Dacă lângă animația de încărcare de la baza ecranului este afișată imaginea unui lacăt  în timpul încărcării unei pagini, transferul este securizat.

Emite feedback cu privire la o aplicație

Selectați aplicația și apăsați pe  **Feedback** pentru a selecta un buton „Îmi place” sau „Nu îmi place” și pentru a ne trimite o sugestie sau o remarcă. De asemenea, puteți raporta funcționarea necorespunzătoare a unei aplicații.

Gestionare aplicații personale

În lista aplicațiilor din prima pagină Smart TV, puteți . . .

• Elimina o aplicație



Pentru a elimina o aplicație de pe listă, selectați pictograma aplicației și apăsați pe  **Eliminare**. Aplicația rămâne disponibilă în galeria de aplicații.

• Muta o aplicație

Pentru a re poziționa o aplicație în listă, selectați pictograma aplicației, apăsați pe  **Mutare** și folosiți tastele săgeată pentru a re poziționa aplicația. Apăsați pe **OK** pentru a confirma poziția.

• Bloca o aplicație

Pentru a bloca o aplicație, selectați pictograma aplicației și apăsați pe  **Blocare**.

Când blocați o aplicație, trebuie să introduceți codul PIN din 4 cifre setat pentru controlul parental atunci când ați configurat Smart TV. În listă, o aplicație blocată este marcată cu un lacăt . Pentru a debloca o aplicație, selectați pictograma aplicației și apăsați pe  **Deblocare**. Pentru deblocare, trebuie să introduceți codul PIN din 4 cifre.

Galerie de aplicații

Deschideți **Galeria de aplicații** în Smart TV pentru a parcurge Aplicațiile, colecția de site-uri Web adaptate pentru televizor.

Căutați aplicația pentru clipurile video de pe YouTube, un ziar național, un album de fotografii online, Facebook, Twitter etc. Există aplicații pentru închirierea unui clip video de la un magazin de închirieri online, dar și pentru vizionarea programelor pe care

le-ați pierdut. Dacă Galeria de aplicații nu conține ceea ce doriți, încercați în World Wide Web și navigați pe Internet de pe televizor.

Aplicații de închiriere clipuri video

Cu aplicațiile de tip magazin video din Smart TV, vă puteți închiria filmul favorit dintr-un magazin de închirieri video online. Puteți plăti în siguranță cu ajutorul cardului de credit.

Închirierea unui film

- 1 - Deschideți o aplicație Magazin video din lista dvs. de aplicații sau selectați un clip video recomandat din prima pagină Smart TV.
- 2 - Selectați un film.
- 3 - Efectuați plata online.
- 4 - Începeți vizionarea. Puteți utiliza tastele ► (Redare) și || (Pază).

Majoritatea magazinelor video solicită crearea unui cont de conectare.

Streaming video

Cu acest televizor, puteți urmări filme închiriate redade în flux. Puteți urmări filmul aproape instantaneu. Pentru a stoca un tampon video este posibil să aveți nevoie de un hard disk USB. Dacă ați conectat un hard disk USB, puteți descărca și filme închiriate de la magazine online care oferă numai descărcarea acestora. Puteți întrerupe sau relua redarea unui film închiriat descărcat. Consultați magazinul video cu privire la durata de închiriere a filmelor.

Trafic pe Internet



Este posibil ca streamingul sau descărcarea mai multor clipuri video să ducă la depășirea limitei dvs. lunare de trafic Internet.

TV online

Cu aplicația Online TV din prima pagină Smart TV*, puteți viziona programe TV pe care le-ați pierdut sau puteți viziona programe atunci când doriți.

Deschidere Online TV

Pentru a deschide o Aplicație TV online . . .

- 1 - Apăsați pe  Smart TV.
- 2 - Pe prima pagină, selectați pictograma  Online TV și apăsați pe **OK**.
- 3 - Selectați un program de pe pagină și apăsați pe **OK** pentru a începe vizionarea. Puteți folosi tastele ► (Redare) și || (Pază).

Listă după furnizor

Pentru a vizualiza programele Online TV ordonate după furnizor, apăsați pe  **Toți furnizorii**.
Selectați un furnizor și apăsați pe **OK**.

* Dacă este disponibil în regiunea dvs.

18.5

Vizualizare multiplă

În timp ce aveți deschisă o aplicație Smart TV sau internetul, puteți urmări canalul TV actual. **Vizualizare multiplă** deschide un ecran mic pentru canalul TV din dreptul ecranului Smart TV.

Pentru a deschide Vizualizare multiplă...

- 1 - Apăsați pe  **SMART TV** pentru a deschide Smart TV.
- 2 - Apăsați pe  **MULTI VIEW** pentru a deschide ecranul mic.
- 3 - Apăsați pe  + sau  - pentru a comuta canalul TV în ecranul mic.

Ecranul Vizualizare multiplă nu poate afișa clipuri video în format 3D sau UHD. Cu opțiunea Vizualizare multiplă deschisă nu puteți folosi nici pointerul telecomenzii, nici un mouse USB conectat pe ecranul Smart TV.

18.6

Resetarea Smart TV

Pentru resetarea conexiunii cu Smart TV, ștergeți memoria internet a televizorului.

Se șterg înregistrarea Philips Smart TV și setarea de control parental, conectările la aplicațiile de magazin video, toate aplicațiile Smart TV preferate, marcajele și istoricul de internet.

Pentru a șterge memoria internet . . .

- 1 - Apăsați pe  și selectați **Configurare**, apoi apăsați pe **OK**.
- 2 - Selectați **Setări rețea** > **Ștergere memorie internet** și apăsați pe **OK**.

Multi room

19.1

Despre Multi room

Cu Multi Room, puteți viziona un program TV care provine de la un alt televizor din locuința dvs. Programul este emis de la un televizor la altul. Puteți emite un program la un televizor care nu are nicio conexiune prin antenă sau care nu are abonament prin card Smart propriu. De asemenea, puteți emite un program înregistrat de la un televizor cu un hard disk conectat.

Televizorul care emite programul către celălalt televizor trebuie să fie pomit și comutat pe canalul dorit sau trebuie să redea înregistrarea.

Redarea unui program TV cu Multi Room va reduce rezoluția imaginii până la maxim 720p. Nu puteți reda canale radio. Unii furnizori își protejează programele pentru a preveni acest tip de redare.

19.2

De ce aveți nevoie

Pentru a reda un program TV de la un televizor la altul, programul trebuie să provină de la un canal TV digital.

Ambele televizoare trebuie să fie conectate la rețeaua dvs. wireless personală. Pentru mai multe informații, apăsați pe **— Cuvinte cheie** și căutați **Rețea wireless**.

De asemenea, ambele televizoare trebuie să aibă un număr de model Philips care se termină cu 8 sau cu o literă mai mare - de ex. xxXXXxxx8. Poate fi necesară actualizarea televizorului mai vechi la cel mai recent software. Pe televizorul mai vechi, citiți capitolul Ajutor referitor la actualizarea software-ului.

Asigurați-vă că ambele televizoare au setarea **Pornire cu Wi-Fi (WoWLAN)** activată în configurarea TV.

Pentru a verifica această setare pe acest televizor_

- 1 - Apăsați pe **🏠**, selectați **Configurare** și apăsați pe **OK**.
- 2 - Selectați **Setări rețea** > **Pornire cu Wi-Fi**, selectați **Pornit** și apăsați pe **OK**.
- 3 - Apăsați pe **↩ BACK** de mai multe ori dacă este necesar, pentru a închide meniul.

19.3

Utilizarea Multi room

Prima utilizare

Când pomiți Multi room pentru prima dată, pomiți ambele televizoare.

Odată ce unul din televizoare s-a conectat la celălalt televizor, acesta din urmă apare automat în meniul **Navigare rețea** chiar și când este în standby.

Transmiterea unui canal TV

Cu Multi room, puteți urmări canalul TV actual sau puteți deschide lista de canale a celui alt televizor. Dacă selectați un canal din listă, celălalt televizor va comuta, de asemenea, pe canalul selectat. Dacă celălalt televizor dispune de tuner cu satelit încorporat cu canale instalate sau un HDD conectat cu înregistrări*, le puteți urmări și pe acestea pe acest televizor. Nu puteți schimba canalele în timp ce celălalt televizor înregistrează, este în modul Pause TV sau utilizează Skype.

Pentru a urmări un canal TV de pe celălalt televizor . . .

1 - Asigurați-vă că celălalt televizor este în standby* sau că este pomit.

2 - La acest televizor, apăsați pe **📺 SOURCES**, selectați **Navigare rețea** și apăsați pe **OK**.

3 - Dacă televizorul nu este conectat încă la rețeaua de domiciliu, instalarea rețelei începe automat. Dacă televizorul este deja conectat, treceți la pasul 4.

4 - Din meniul **Navigare rețea**, selectați numele celui alt televizor și apăsați **OK**. Dacă aveți mai multe televizoare în casă, ar trebui să schimbați numele celui alt televizor. Puteți face acest lucru chiar de pe respectivul televizor.

5 - Selectați ce doriți să vizionați de pe celălalt televizor . . .

- pentru a urmări canalul curent al celui alt televizor, selectați **Canal curent** și apăsați **OK**.

- pentru a deschide lista de canale a celui alt televizor, selectați **Vizionare TV** și apăsați pe **▶ (Dreapta)**.

- pentru a deschide lista de canale prin satelit a celui alt televizor, selectați **Vizionare satelit** și apăsați pe **▶ (Dreapta)**.

- pentru a deschide lista de înregistrări* pe celălalt televizor, selectați **Vizionare înregistrări** și apăsați pe **▶ (Dreapta)**.

- puteți schimba canalele apăsând pe **⏮ +** și pe **⏭ -**. Nu puteți schimba canalele când celălalt televizor înregistrează, este în modul Pauză TV sau utilizează Skype.

* Pentru a scoate din standby celălalt televizor sau pentru a viziona înregistrări de pe un HDD conectat, numărul de model al ambelor televizoare trebuie să se termine în 8 sau o cifră mai mare, ex. xxXXXxxx8 sau xxXXXxxx9.

Nume televizor

Pentru a schimba numele televizorului . . .

Apăsați pe  > **Configurare** > **Setări rețea** > **Denumire rețea TV**.

Setări

20.1

Meniu Configurare

Setări rapide imagine și sunet

Cu **Setări rapide imagine și sunet** vă puteți seta preferințele referitoare la setările de bază ale imaginii în câțiva pași simpli. Setările pe care le faceți sunt memorate în **Stil imagine - Personal**. Puteți reveni la preferințele dvs. de imagine dacă au fost modificate unele setări. Puteți seta o setare preferată a imaginii în mod individual pentru fiecare activitate TV sau dispozitiv conectat.

Pentru a reveni la setarea preferată a imaginii, în timp ce urmăriți un canal TV, apăsați pe , selectați **Stil imagine** și selectați **Personal**.

Pentru a defini o Setare rapidă de imagine . . .

- 1 - Apăsați pe , selectați **Configurare** și apăsați pe **OK**.
- 2 - Selectați **Setări rapide imagine și sunet** și apăsați pe **OK**. Parcurgeți pașii și terminați.

Pentru mai multe informații, apăsați pe  **Cuvinte cheie** și căutați **Stil imagine**.

Setări TV

În meniul **Setări TV** puteți seta toate setările. Opțiunea **Setări generale** din meniu cuprinde mai multe setări, printre care **Limbă meniu**, **Temporizator somn**, **Oprire automată**, **Acces universal** și mai multe.

Pentru mai multe informații, apăsați pe  **Cuvinte cheie** și căutați subiectul de care aveți nevoie.

Căutare canale

Cu ajutorul funcției **Căutare canale** puteți actualiza lista curentă de canale, adăugând în listă eventualele canale noi. Puteți, de asemenea, reinstala toate canalele. Actualizarea și reinstalarea canalelor ar putea dura un timp.

Apăsați pe  **Cuvinte cheie** și căutați **Canal, actualizare** sau **Canale, reinstalare**.

Setări canal

În meniul **Setări canal** puteți seta preferințele de limbă sau puteți comuta la **Cu dizabilitate auditivă** și **Descriere audio** pentru persoanele care au probleme de vedere sau auz. Puteți seta blocarea în funcție de vârstă pentru a preveni urmărirea de către copii a programelor nerecomandate pentru aceștia și puteți seta sau schimba codul de blocare pentru copii. Puteți activa actualizarea automată a canalelor, puteți efectua un test de recepție digitală sau puteți instala manual canalele analogice.

Limbi

Apăsați pe  **Cuvinte cheie** și căutați **Limbă audio** sau **Subtitrări**.

Acces universal

Apăsați pe  **Cuvinte cheie** și căutați **Acces universal**, pentru setările destinate persoanelor cu dizabilități auditive și vizuale.

Instalare canal

Apăsați pe  **Cuvinte cheie** și căutați **Actualizare automată canale** sau **Mesaj actualizare canal**. De asemenea, căutați **Instalare manuală**, pentru a instala canale analogice, sau **DVB**, pentru a comuta conexiunea antenei.

Blocare pentru copii

Apăsați pe  **Cuvinte cheie** și căutați **Blocare pentru copii**.

Căutare satelit

Apăsați pe  **Cuvinte cheie** și căutați **Satelit, instalare**.

Setări satelit

Limbi

Apăsați pe  **Cuvinte cheie** și căutați **Limbă audio** sau **Subtitrări**.

Instalare canal

Apăsați pe  **Cuvinte cheie** și căutați **Satelit, actualizare automată canale** sau **Satelit, mesaj actualizare canal** sau **Satelit, opțiuni actualizare automată**.

Blocare pentru copii

Apăsați pe  **Cuvinte cheie** și căutați **Satelit, blocare canal**.

Conectare la rețea

Apăsați pe **—** Cuvinte cheie și căutați **Rețea, wireless** sau **Rețea, cu fir**.

Setări rețea

Apăsați pe **—** Cuvinte cheie și căutați **Rețea, setări**.

Actualizare software

Apăsați pe **—** Cuvinte cheie și căutați **Software, actualizare internet** sau **Software, actualizare USB**.

Actualizare software

Apăsați pe **—** Cuvinte cheie și căutați **Software, actualizare USB**.

Setări software

Apăsați pe **—** Cuvinte cheie și căutați **Software, versiune curentă**.

Vizionare demonstrație

Cu funcția **Demonstrație** din meniul **🏠**, puteți urmări clipuri video demonstrative referitoare la caracteristicile de calitate a imaginii pentru televizorul dvs.

20.2

Imagine

Stil imagine

Pentru reglarea ușoară a imaginilor, puteți selecta o setare presetată cu opțiunea **Stil imagine**.

1 - În timp ce vizionați un canal TV, apăsați pe **⚙️**, apoi selectați **Stil imagine**.

2 - Selectați un stil și apăsați pe **OK**.

Stilurile de imagine disponibile sunt . . .

- **Personal** - Preferințele dvs. din Setări rapide imagine
- **Intens** - Ideal pentru vizionare în timpul zilei
- **Natural** - Setări pentru imagine naturală
- **Standard** - Setări standard din fabrică
- **Film** - Ideal pentru a viziona filme

- **Fotografie** - Ideal pentru a viziona fotografii

Restabilirea unui stil

Atunci când este selectat un **Stil imagine**, puteți regla orice setare a imaginilor în **Configurare > Setări TV > Imagine** . . . Stilul selectat va memora schimbările pe care le-ați efectuat. Vă recomandăm să reglați setările imaginii doar pentru stilul **Personal**.

Pentru a restabili stilul la setarea originală . . .

- 1 - Apăsați pe **🏠** și selectați **Configurare**, apoi apăsați pe **OK**.
- 2 - Selectați **Setări TV > Imagine > Stil imagine** și selectați stilul pe care doriți să-l resetați.
- 3 - Apăsați pe **—** **Restabilire stil**.
- 4 - Selectați **Da** și apăsați pe **OK**. Stilul este restabilit.
- 5 - Apăsați pe **↩️**, de mai multe ori dacă este necesar, pentru a închide meniul.

Pentru mai multe informații despre reglarea setărilor individuale ale imaginilor, apăsați pe **—** **Cuvinte cheie** și căutați **Imagine**.

Acasă sau Magazin

Dacă opțiunea **Stil imagine** este readusă la **Intens**, la fiecare pornire a televizorului, locația acestuia este setată la **Magazin**. ○ setare creată pentru promovarea în magazine. Pentru setarea televizorului în vederea utilizării acasă . . .

- 1 - Apăsați pe **🏠** și selectați **Configurare**, apoi apăsați pe **OK**.
- 2 - Selectați **Setări TV > Setări generale > Locație** și apăsați pe **OK**.
- 3 - Selectați **Acasă** și apăsați pe **OK**.
- 4 - Apăsați pe **↩️**, de mai multe ori dacă este necesar, pentru a închide meniul.

Setări imagine

Culoare

Cu ajutorul funcției **Culoare**, puteți regla nivelul de saturație a culorilor imaginii.

Pentru reglarea culorii, . .

- 1 - Apăsați pe **🏠** și selectați **Configurare**, apoi apăsați pe **OK**.
- 2 - Selectați **Setări TV > Imagine > Culoare**.
- 3 - Apăsați pe **▶** (dreapta) și ajustați valoarea cu **▲** (sus) sau cu **▼** (jos).
- 4 - Apăsați pe **↩️**, de mai multe ori dacă este necesar, pentru a închide meniul.

Contrast

Cu **Contrast**, puteți regla contrastul imaginii.

Pentru reglarea contrastului . . .

- 1 - Apăsați pe **🏠** și selectați **Configurare**, apoi apăsați pe **OK**.
- 2 - Selectați **Setări TV > Imagine > Contrast**.
- 3 - Apăsați pe **▶** (dreapta) și ajustați valoarea cu **▲** (sus) sau cu

▼ (jos).

4 - Apăsați pe ⬅, de mai multe ori dacă este necesar, pentru a închide meniul.

Definiție

Cu ajutorul funcției **Claritate**, puteți regla nivelul de claritate al imaginii, în detalii fine.

Pentru reglarea clarității . . .

- 1 - Apăsați pe ▲ și selectați **Configurare**, apoi apăsați pe **OK**.
- 2 - Selectați **Setări TV > Imagine > Claritate**.
- 3 - Apăsați pe ► (dreapta) și ajustați valoarea cu ▲ (sus) sau cu ▼ (jos).
- 4 - Apăsați pe ⬅, de mai multe ori dacă este necesar, pentru a închide meniul.

Setări avansate de imagine

Setări culoare

Accentuare culoare

Cu opțiunea **Îmbunătățire culoare**, puteți îmbunătăți intensitatea culorii și detaliile din culorile luminoase.

Pentru reglarea nivelului. . .

- 1 - Apăsați pe ▲ și selectați **Configurare**, apoi apăsați pe **OK**.
- 2 - Selectați **Setări TV > Imagine > Avansat > Culoare > Accentuare culoare**.
- 3 - Apăsați pe ► (dreapta) și selectați **Maxim, Mediu, Minim** sau **Oprit**.
- 4 - Apăsați pe ⬅, de mai multe ori dacă este necesar, pentru a închide meniul.

Temperatura culorii

Cu funcția **Temperatură culoare**, puteți seta o temperatură presetată a imaginii sau puteți selecta opțiunea **Personalizat** pentru a seta temperatura dorită de dvs., cu ajutorul funcției **Temperatură culoare personalizată**. Setările **Temperatură culoare** și **Temperatură culoare personalizată** se adresează utilizatorilor experți.

Pentru selectarea unei presetări. . .

- 1 - Apăsați pe ▲ și selectați **Configurare**, apoi apăsați pe **OK**.
- 2 - Selectați **Setări TV > Imagine > Avansat > Culoare > Temperatura culorii**.
- 3 - Apăsați pe ► (dreapta) și selectați **Normal, Cald** sau **Rece**. Selectați **Personalizat** dacă doriți să setați temperatura culorii la valoarea dorită de dvs.
- 4 - Apăsați pe ⬅, de mai multe ori dacă este necesar, pentru a închide meniul.

Temperatură culoare personalizată

Cu funcția **Temperatură culoare personalizată**, puteți seta temperatura culorii la valoarea dorită de dvs. Pentru setarea unei **Temperaturi personalizate a culorii**, mai întâi selectați **Personalizat** din setările de **Temperatură culoare** pentru a accesa meniul **Temperatură culoare personalizată**. Setarea **Temperatură culoare personalizată** se adresează utilizatorilor experți.

Pentru setarea unei temperaturi de culoare personalizate . . .

- 1 - Apăsați pe ▲ și selectați **Configurare**, apoi apăsați pe **OK**.
- 2 - Selectați **Setări TV > Imagine > Avansat > Culoare > Temperatură culoare personalizată**.
- 3 - Apăsați pe ► (dreapta).
- 4 - Selectați o setare cu tastele săgeată.
- 5 - Apăsați pe **OK** pentru a confirma o setare.
- 6 - Apăsați pe ⬅, de mai multe ori dacă este necesar, pentru a închide meniul.

Setările de contrast

Moduri de contrast

Cu **Moduri de contrast**, puteți seta nivelul la care consumul de energie poate fi redus prin diminuarea intensității luminoase a ecranului. Optați pentru un consum optim de energie sau pentru imaginea cu cea mai bună intensitate luminoasă.

Pentru reglarea nivelului. . .

- 1 - Apăsați pe ▲ și selectați **Configurare**, apoi apăsați pe **OK**.
- 2 - Selectați **Setări TV > Imagine > Avansat > Contrast > Moduri de contrast**.
- 3 - Apăsați pe ► (dreapta) și selectați **Cea mai bună img., Cel mai mic cons., Standard** sau **Oprit**.
- 4 - Apăsați pe ⬅, de mai multe ori dacă este necesar, pentru a închide meniul.

Dynamic Contrast

Cu **Contrast dinamic** puteți seta nivelul la care televizorul îmbunătățește automat detaliile în zonele întunecate, de mijloc și luminoase ale imaginii.

Pentru reglarea nivelului. . .

- 1 - Apăsați pe ▲ și selectați **Configurare**, apoi apăsați pe **OK**.
- 2 - Selectați **Setări TV > Imagine > Avansat > Contrast > Contrast dinamic**.
- 3 - Apăsați pe ► (dreapta) și selectați **Maxim, Mediu, Minim** sau **Oprit**.
- 4 - Apăsați pe ⬅, de mai multe ori dacă este necesar, pentru a închide meniul.

Luminozitate

Cu funcția **Luminozitate** puteți seta nivelul de luminozitate al semnalului imaginii. Luminozitatea este o setare care se adresează utilizatorilor experți. Recomandăm utilizatorilor care nu sunt experți să regleze luminozitatea cu ajutorul setării **Contrast**.

Pentru reglarea nivelului. . .

- 1 - Apăsați pe **▲** și selectați **Configurare**, apoi apăsați pe **OK**.
- 2 - Selectați **Setări TV > Imagine > Avansat > Contrast > Luminozitate**.
- 3 - Apăsați pe **▶** (dreapta) și ajustați valoarea cu **▲** (sus) sau cu **▼** (jos).
- 4 - Apăsați pe **↵**, de mai multe ori dacă este necesar, pentru a închide meniul.

Contrast video

Cu funcția **Contrast video**, puteți reduce gama contrastului video.

Pentru reglarea nivelului. . .

- 1 - Apăsați pe **▲** și selectați **Configurare**, apoi apăsați pe **OK**.
- 2 - Selectați **Setări TV > Imagine > Avansat > Contrast > Contrast video**.
- 3 - Apăsați pe **▶** (dreapta) și ajustați valoarea cu **▲** (sus) sau cu **▼** (jos).
- 4 - Apăsați pe **↵**, de mai multe ori dacă este necesar, pentru a închide meniul.

Gamma

Cu **Gama**, puteți stabili o setare non-liniară pentru iluminarea și contrastul imaginii. Gama este o setare care se adresează utilizatorilor experți.

Pentru reglarea nivelului. . .

- 1 - Apăsați pe **▲** și selectați **Configurare**, apoi apăsați pe **OK**.
- 2 - Selectați **Setări TV > Imagine > Avansat > Contrast > Gamma**.
- 3 - Apăsați pe **▶** (dreapta) și ajustați valoarea cu **▲** (sus) sau cu **▼** (jos).
- 4 - Apăsați pe **↵**, de mai multe ori dacă este necesar, pentru a închide meniul.

Setările de claritate

Super rezoluție

Cu **Super rezoluție**, treceți la o claritate superioară a marginilor și conturilor liniilor.

Pentru activare sau dezactivare. . .

- 1 - Apăsați pe **▲** și selectați **Configurare**, apoi apăsați pe **OK**.

2 - Selectați **Setări TV > Imagine > Avansat > Claritate > Super rezoluție**.

3 - Apăsați pe **▶** (dreapta) și selectați **Pornit** sau **Oprit**.

4 - Apăsați pe **↵**, de mai multe ori dacă este necesar, pentru a închide meniul.

Reducerea zgomotului

Cu funcția **Reduc. zgomot imagine**, puteți filtra și reduce nivelul de zgomot al imaginilor.

Pentru reglarea reducerii zgomotului. . .

- 1 - Apăsați pe **▲** și selectați **Configurare**, apoi apăsați pe **OK**.
- 2 - Selectați **Setări TV > Imagine > Avansat > Claritate > Reduc. zgomot imagine**.
- 3 - Apăsați pe **▶** (dreapta) și selectați **Maxim, Mediu, Minim** sau **Oprit**.
- 4 - Apăsați pe **↵**, de mai multe ori dacă este necesar, pentru a închide meniul.

Reducere pentru MPEG

Cu funcția de **Reducere artefacte MPEG**, puteți fluidiza tranzițiile digitale din imagine. Artefactele MPEG sunt în mare parte vizibile sub forma unor blocuri mici sau a unor margini zimțate ale imaginilor.

Pentru reducerea artefactelor MPEG. . .

- 1 - Apăsați pe **▲** și selectați **Configurare**, apoi apăsați pe **OK**.
- 2 - Selectați **Setări TV > Imagine > Avansat > Claritate > Reducere artefacte MPEG**.
- 3 - Apăsați pe **▶** (dreapta) și selectați **Maxim, Mediu, Minim** sau **Oprit**.
- 4 - Apăsați pe **↵**, de mai multe ori dacă este necesar, pentru a închide meniul.

Setările de mișcare

HD Natural Motion

Cu **HD Natural Motion** puteți reduce tremuratul imaginii vizibil la filmele pe televizor.

Pentru reglarea tremuraturii imaginii. . .

- 1 - Apăsați pe **▲** și selectați **Configurare**, apoi apăsați pe **OK**.
- 2 - Selectați **Setări TV > Imagine > Avansat > Mișcare > HD Natural Motion**.
- 3 - Apăsați pe **▶** (dreapta) și selectați **Maxim, Mediu, Minim** sau **Oprit**.
- 4 - Apăsați pe **↵**, de mai multe ori dacă este necesar, pentru a închide meniul.

Clear LCD

Cu **Clear LCD**, treceți la o claritate superioară a mișcării, un nivel de negru îmbunătățit, contrast ridicat fără pâlpâire, o imagine fără zgomot și un unghi de vizualizare mai amplu.

Pentru activare sau dezactivare. . .

- 1 - Apăsați pe **▲** și selectați **Configurare**, apoi apăsați pe **OK**.
- 2 - Selectați **Setări TV > Imagine > Avansat > Mișcare > Clear LCD**.
- 3 - Apăsați pe **▶** (dreapta) și selectați **Pornit** sau **Oprit**.
- 4 - Apăsați pe **↵**, de mai multe ori dacă este necesar, pentru a închide meniul.

Joc sau calculator

Puteți comuta televizorul la setările de imagine ideale pentru jocuri sau pentru utilizarea televizorului ca monitor de calculator. Există o setare diferită pentru **Joc** sau **Calculator**. Dacă un dispozitiv are tipul setat în mod corect în meniul Sursă - Consolă de jocuri sau Calculator - televizorul trece automat la setarea ideală atunci când selectați dispozitivul. În cazul în care comutați la setare în mod manual, nu uitați să o dezactivați atunci când treceți la vizionarea canalelor TV sau a altui dispozitiv conectat.

Pentru selectarea manuală a setării . . .

- 1 - Apăsați pe **▲** și selectați **Configurare**, apoi apăsați pe **OK**.
- 2 - Selectați **Setări TV > Imagine > Avansat > Stil activitate**.
- 3 - Selectați **Joc**, **Calculator** sau **TV**. Setarea **TV** revine la setările de imagine pentru vizualizare TV.
- 4 - Apăsați pe **↵**, de mai multe ori dacă este necesar, pentru a închide meniul.

Locație

Dacă televizorul se află într-un magazin, îl puteți seta să afișeze un banner promoțional intern. **Stilul de imagine** este setat automat la **Intens**. Funcția automată **Temporizator pentru oprire** este dezactivată.

Pentru a seta televizorul la Locație magazin . . .

- 1 - Apăsați pe **▲** și selectați **Configurare**, apoi apăsați pe **OK**.
- 2 - Selectați **Setări TV > Setări generale > Locație** și apăsați pe **OK**.
- 3 - Selectați **Magazin** și apăsați pe **OK**.
- 4 - Apăsați pe **↵**, de mai multe ori dacă este necesar, pentru a închide meniul.

20.3

Sunet

Stil sunet

Pentru reglarea ușoară a sunetului, puteți selecta o setare presetată cu opțiunea **Stil sunet**.

- 1 - În timp ce vizionați un canal TV, apăsați pe **⚙**, apoi **selectați Stil sunet**.
- 2 - Selectați un stil și apăsați pe **OK**.

Diferitele stiluri de sunet sunt . . .

- **Personal** - Alegerile dvs. personale efectuate în Personalizare sunet
- **Original** - Standard din fabrică
- **Film** - Ideal pentru a viziona filme
- **Muzică** - Ideal pentru a asculta muzică
- **Joc** - Ideal pentru jocuri
- **Știri** - Ideal pentru vorbire

Restabilirea unui stil de sunet

Atunci când este selectat un stil de sunet, puteți regla orice setare a sunetului în **Configurare > Setări TV > Sunet...** Stilul selectat va memora schimbările pe care le-ați efectuat. Vă recomandăm să reglați setările sunetului doar pentru stilul **Personal**.

Pentru a restabili stilul la setarea originală. . .

- 1 - Apăsați pe **▲** și selectați **Configurare**, apoi apăsați pe **OK**.
- 2 - Selectați **Setări TV > Sunet > Stil sunet** și selectați stilul pe care doriți să-l resetați.
- 3 - Apăsați pe **— Restabilire stil**.
- 4 - Selectați **Da** și apăsați pe **OK**. Stilul este restabilit.
- 5 - Apăsați pe **↵** BACK de mai multe ori dacă este necesar, pentru a închide meniul.

Apăsați pe **— Cuvinte cheie** și căutați **Sunet** pentru a regla setările individuale de sunet.

Setări sunet

Bas

Cu funcția **Bas** puteți regla nivelul tonurilor joase ale sunetului.

Pentru reglarea nivelului. . .

- 1 - Apăsați pe **▲** și selectați **Configurare**, apoi apăsați pe **OK**.
- 2 - Selectați **Setări TV > Sunet > Bas**.
- 3 - Apăsați pe **▶** (dreapta) și ajustați valoarea cu **▲** (sus) sau cu **▼** (jos).
- 4 - Apăsați pe **↵**, de mai multe ori dacă este necesar, pentru a închide meniul.

Sunete înalte

Cu funcția **Sunete înalte** puteți regla nivelul tonurilor înalte ale sunetului.

Pentru reglarea nivelului. . .

- 1 - Apăsați pe **▲** și selectați **Configurare**, apoi apăsați pe **OK**.
- 2 - Selectați **Setări TV > Sunet > Sunete înalte**.
- 3 - Apăsați pe **▶** (dreapta) și ajustați valoarea cu **▲** (sus) sau cu **▼** (jos).
- 4 - Apăsați pe **↩**, de mai multe ori dacă este necesar, pentru a închide meniul.

Mod surround

Cu funcția **Mod surround**, puteți seta efectul de sunet al difuzoarelor televizorului.

Pentru setarea modului surround . . .

- 1 - Apăsați pe **▲** și selectați **Configurare**, apoi apăsați pe **OK**.
- 2 - Selectați **Setări TV > Sunet > Mod surround**.
- 3 - Apăsați pe **▶** (dreapta) și selectați **Stereo, Incredible surround**.
- 4 - Apăsați pe **↩**, de mai multe ori dacă este necesar, pentru a închide meniul.

Volum căști

Cu funcția **Volum căști** puteți seta în mod separat volumul unor căști conectate.

Pentru a regla volumul . . .

- 1 - Apăsați pe **⚙** și selectați **Volum căști** în bara de meniu.
- 2 - Apăsați pe **▲** (sus) sau **▼** (jos) pentru a regla volumul.
- 3 - Apăsați pe **↩**, de mai multe ori dacă este necesar, pentru a închide meniul.

Setări avansate de sunet

Echilibrare automată volum

Cu funcția **Reglare automată volum** puteți seta televizorul să regleze în mod automat diferențele bruște de volum. Acestea apar în special la începutul reclamelor sau când comutați de la un canal la altul.

Pentru activare sau dezactivare. . .

- 1 - Apăsați pe **▲** și selectați **Configurare**, apoi apăsați pe **OK**.
- 2 - Selectați **Setări TV > Sunet > Avansat > Reglare automată volum**.
- 3 - Apăsați pe **▶** (dreapta) și selectați **Pornit** sau **Oprit**.
- 4 - Apăsați pe **↩**, de mai multe ori dacă este necesar, pentru a închide meniul.

Boxe TV

Puteți transmite sunetul televizorului la un dispozitiv audio conectat - un sistem Home Theatre sau audio. Cu ajutorul funcției **Difuzoare TV** puteți alege unde doriți să ascultați sunetul TV și cum doriți să-l controlați.

- Dacă selectați **Oprit**, veți dezactiva permanent difuzoarele televizorului.
- Dacă selectați **Difuzoare TV**, difuzoarele televizorului sunt tot timpul activate.

Cu ajutorul unui dispozitiv conectat cu HDMI CEC, puteți utiliza una dintre setările EasyLink.

- Dacă selectați **EasyLink**, televizorul va transmite sunetul către dispozitivul audio. Televizorul își va dezactiva difuzoarele atunci când dispozitivul va reda sunetul.
 - Dacă selectați **EasyLink autostart**, televizorul va porni dispozitivul audio, va transmite sunetul televizorului către dispozitiv și își va dezactiva difuzoarele.
- Chiar dacă este selectată opțiunea **EasyLink** sau **Pornire autom. EasyLink**, puteți în continuare comuta între boxele televizorului sau ale dispozitivului, din meniul de sunet.

Pentru setarea difuzoarelor televizorului . . .

- 1 - Apăsați pe **▲** și selectați **Configurare**, apoi apăsați pe **OK**.
- 2 - Selectați **Setări TV > Sunet > leșire sunet**.
- 3 - Apăsați pe **▶** (dreapta) și selectați **Oprit, Difuzoare TV, EasyLink** sau **EasyLink autostart**.
- 4 - Apăsați pe **↩**, de mai multe ori dacă este necesar, pentru a închide meniul.

Pentru a comuta direct pe difuzoare . . .

- 1 - În timpul vizionării la televizor, apăsați pe **≡** **OPTIONS** și selectați **Imagine și sunet**.
- 2 - Selectați **Difuzoare** și selectați **TV** sau **Amplificator** (dispozitiv audio).
- 3 - Apăsați pe **↩**, de mai multe ori dacă este necesar, pentru a închide meniul.

Sunet clar

Cu funcția **Clear Sound** veți îmbunătăți calitatea sunetului pentru voce. Ideal pentru programele de știri. Puteți activa sau dezactiva funcția de îmbunătățire a vocii.

Pentru activare sau dezactivare. . .

- 1 - Apăsați pe **▲** și selectați **Configurare**, apoi apăsați pe **OK**.
- 2 - Selectați **Setări TV > Sunet > Avansat > Clear Sound**.
- 3 - Apăsați pe **▶** (dreapta) și selectați **Pornit** sau **Oprit**.
- 4 - Apăsați pe **↩**, de mai multe ori dacă este necesar, pentru a închide meniul.

HDMI ARC

Dacă nu aveți nevoie de un Audio Return Channel (ARC) la niciuna dintre conexiunile HDMI, puteți dezactiva semnalul ARC.

Pentru mai multe informații, apăsați pe **— Cuvinte cheie** și căutați **HDMI ARC**.

Format ieșire audio

Cu ajutorul opțiunii **Format ieșire audio**, puteți seta semnalul de ieșire audio al televizorului astfel încât să corespundă capacităților de procesare sunet ale sistemului dvs. Home Theatre.

Pentru mai multe informații, apăsați pe **— Cuvinte cheie** și căutați **Format ieșire audio**.

Uniformizare ieșire audio

Cu ajutorul setării **Uniformizare ieșire audio**, puteți uniformiza volumul sunetului de la sistemul Home Theatre cu volumul televizorului, atunci când comutați de la un echipament la altul.

Pentru mai multe informații, apăsați pe **— Cuvinte cheie** și căutați **Format ieșire audio**.

Întârziere ieșire audio

Dacă setați opțiunea **Întârziere sincronizare audio** la sistemul Home Theatre, pentru a putea sincroniza sunetul cu imaginea trebuie să dezactivați opțiunea **Întârziere ieșire audio** de la televizor.

Pentru mai multe informații, apăsați pe **— Cuvinte cheie** și căutați **Întârziere ieșire audio**.

Offset ieșire audio

Dacă nu setați o întârziere pe sistemul Home Theatre, puteți seta o întârziere pe televizor cu opțiunea **Offset ieșire audio**.

Pentru mai multe informații, apăsați pe **— Cuvinte cheie** și căutați **Decalaj ieșire audio**.

Boxe

Sunet wireless

De ce aveți nevoie

Puteți conecta un subwoofer wireless la acest televizor. În cazul în care conectați un subwoofer, sunetul este redat pe televizor și pe subwoofer.

Selecția un difuzor wireless

Atunci când o boxă wireless este sincronizată cu un televizor, puteți selecta boxa în meniul **Configurare** pentru a reda sunetul televizorului. Dacă ați conectat mai multe sisteme de boxe wireless, puteți comuta între diferitele boxe wireless din meniul **Ieșire sunet**.

Pentru a selecta un difuzor wireless pentru a reda sunetul televizorului...

- 1 - Apăsați pe **🏠** și selectați **Configurare**, apoi apăsați pe **OK**.
- 2 - Selectați **Setări TV > Sunet > Ieșire sunet**.
- 3 - Apăsați pe **▶** (dreapta) și selectați **Sunet wireless**.
- 4 - Selectați numele difuzorului wireless și apăsați **OK**.

Difuzoarele televizorului se dezactivează. Dacă selectați un subwoofer wireless, difuzoarele televizorului rămân activate.

- 5 - Apăsați pe **↔**, de mai multe ori dacă este necesar, pentru a închide meniul.

Pentru a comuta la difuzoare wireless din meniul **Difuzoare...**

- 1 - În timpul vizionării la televizor, apăsați pe **⚙️**.
- 2 - Selectați **Difuzoare**, selectați numele difuzorului wireless și apăsați **OK**.
- 3 - Apăsați pe **↔**, de mai multe ori dacă este necesar, pentru a închide meniul.

Pentru mai multe informații despre sincronizarea cu o boxă wireless, apăsați pe **— Cuvinte cheie** și căutați **Sunet wireless, conectare**.

Eliminarea unui difuzor wireless

Puteți desincroniza și elimina un difuzor wireless din lista de difuzoare sincronizate.

Pentru a desincroniza și elimina un difuzor wireless...

- 1 - Apăsați pe **🏠** și selectați **Configurare**, apoi apăsați pe **OK**.
 - 2 - Selectați **Setări TV > Sunet > Sunet wireless**.
 - 3 - Selectați numele difuzorului wireless și apăsați pe **▶** (dreapta).
 - 4 - Selectați **Eliminare boxă** și apăsați **OK**. Difuzorul wireless este eliminat din listă.
 - 5 - Apăsați pe **↔**, de mai multe ori dacă este necesar, pentru a închide meniul.
-

Setările subwooferului

Atunci când conectați un subwoofer wireless, aveți la dispoziție o serie de setări suplimentare de sunet.

Nivel subwoofer

Puteți mări sau reduce ușor volumul subwoofer-ului în comparație cu volumul televizorului.

- 1 - Apăsați pe **🏠** și selectați **Configurare**, apoi apăsați pe **OK**.

- 2 - Selectați **Setări TV > Sunet > Sunet wireless**.
- 3 - Selectați numele difuzorului wireless și apăsați pe ► (dreapta).
- 4 - Selectați Nivel subwoofer și apăsați pe **OK**. Utilizați tastele ▲ (sus) și ▼ (jos) pentru reglare.
- 5 - Apăsați pe ◀, de mai multe ori dacă este necesar, pentru a închide meniul.

Probleme

Conexiune pierdută

- Amplasați difuzorul wireless la distanță de maximum 5 metri de televizor.
- Spațiile cu activitate wireless substanțială, de exemplu apartamentele cu mai multe routere wireless, pot îngreuna conexiunea wireless. Mențineți routerul și difuzorul wireless cât mai aproape de televizor cu putință.

Sincronizare incorectă a semnalului audio cu cel video

- Atunci când comutați **Stil activitate** la **Joc** sau **Calculator**, semnalul audio de pe difuzorul wireless va fi desincronizat cu semnalul video. Dacă la **Surse** este setat tipul corect de dispozitiv pentru consola dvs. de jocuri sau calculatorul dvs., comutarea are loc automat.
- În cazul în care dezactivați setările de imagine precum **Perfect Natural Motion** sau **HD Natural Motion**, semnalul video și cel audio nu vor mai fi sincronizate.

Sistem Home Theatre

Puteți transmite sunetul emis de televizor către un dispozitiv audio conectat - un sistem Home Theatre sau un sistem audio.

Puteți selecta unde doriți să auziți sunetul televizorului și cum să îl controlați.

- Dacă selectați **Oprit**, veți dezactiva permanent difuzoarele televizorului.
- Dacă selectați **Difuzoare TV**, difuzoarele televizorului sunt tot timpul activate.

Cu ajutorul unui dispozitiv conectat cu HDMI CEC, puteți utiliza una dintre setările EasyLink.

- Dacă selectați **EasyLink**, televizorul va transmite sunetul către dispozitivul audio. Televizorul își va dezactiva difuzoarele atunci când dispozitivul va reda sunetul.
- Dacă selectați **EasyLink autostart**, televizorul va porni dispozitivul audio, va transmite sunetul televizorului către dispozitiv și își va dezactiva difuzoarele.

Cu EasyLink sau EasyLink autostart selectate, puteți comuta în continuare pe difuzoarele televizorului, dacă aveți nevoie.

Pentru setarea difuzoarelor televizorului . . .

- 1 - Apăsați pe ▲ și selectați **Configurare**, apoi apăsați pe **OK**.
- 2 - Selectați **Setări TV > Sunet > Leșire sunet**.
- 3 - Apăsați pe ► (dreapta) și selectați **Oprit, Difuzoare TV**,

EasyLink sau EasyLink autostart.

- 4 - Apăsați pe ◀, de mai multe ori dacă este necesar, pentru a închide meniul.

Pentru a comuta direct pe difuzoare . . .

- 1 - În timpul vizionării la televizor, apăsați pe ⚙ .
- 2 - Selectați **Difuzoare** și selectați **TV** sau **Amplificator** (sistem audio).
- 3 - Apăsați pe ◀, de mai multe ori dacă este necesar, pentru a închide meniul.

Poziționare TV

La prima instalare, această setare este reglată fie la **Pe un stand TV**, fie la **Montat pe perete**. Dacă ați schimbat locul televizorului ulterior, modificați această setare astfel încât să obțineți reproducerea optimă a sunetului.

- 1 - Apăsați pe ▲ și selectați **Configurare**, apoi apăsați pe **OK**.
- 2 - Selectați **Setări TV > Setări generale > Poziționare TV** și apăsați pe **OK**.
- 3 - Selectați **Pe un suport TV** sau **Montat pe perete** și apăsați pe **OK**.
- 4 - Apăsați pe ◀, de mai multe ori dacă este necesar, pentru a închide meniul.

20.4

Acces universal

Pornire

Cu opțiunea **Acces universal** activată, puteți seta unele opțiuni pentru persoanele cu dizabilități auditive și vizuale.

Pornire

Dacă nu ați activat **Acces universal** la instalare, puteți să activați această opțiune din **Configurare**.

Pentru a activa Acces universal . . .

- 1 - Apăsați pe ▲ și selectați **Configurare**, apoi apăsați pe **OK**.
- 2 - Selectați **Setări TV > Setări generale > Acces universal** și apăsați pe **OK**.
- 3 - Selectați **Activat** și apăsați **OK**.
- 4 - Apăsați pe ◀, de mai multe ori dacă este necesar, pentru a închide meniul.

Cu funcția **Acces universal** comutată pe **Configurare**, opțiunea **Acces universal** este adăugată în meniul **Opțiuni**.

Pentru pers. cu deficiențe de auz

Pornire

Canalele TV digitale pot transmite comentarii audio speciale prin care se descrie ce se întâmplă pe ecran.

Pentru a putea seta sunetul și efectele pentru persoane cu dizabilități vizuale, mai întâi trebuie să activați **Descriere audio**. De asemenea, înainte de a putea comuta pe **Descriere audio**, trebuie să comutați pe **Acces universal**.

Descriere audio

Cu **Descriere audio**, semnalul audio normal este completat de comentariul unui narator.

Pentru a activa comentariul (dacă este disponibil) . . .

1 - Cu **Acces universal** activat, apăsați pe **≡ OPTIONS** și selectați **Acces universal**.

2 - **Selectați** **Descriere audio** și apăsați **OK**.

3 - **Selectați** **Activat** și apăsați **OK**.

Puteți verifica dacă este disponibil un comentariu audio.

În meniul **Opțiuni**, selectați **Limbă audio** și căutați o limbă audio marcată cu **o+**.

Boxe/Cască

Cu opțiunea **Difuzoare/Căști**, puteți selecta unde doriți să auziți comentariul audio.

Numai la difuzoarele televizorului, numai la căști sau la ambele.

Pentru a seta **Boxe/Cască** . . .

1 - Apăsați pe **▲** și selectați **Configurare**, apoi apăsați pe **OK**.

2 - **Selectați** **Setări canal > Limbi > Descriere audio >**

Difuzoare/căști și apăsați pe **OK**.

3 - **Selectați** **Difuzoare, Căști** sau **Difuzoare + căști** și apăsați pe **OK**.

4 - Apăsați pe **↩**, de mai multe ori dacă este necesar, pentru a închide meniul.

Deficiențe vedere

Volum mixt

Puteți mixa volumul semnalului audio normal cu cel al comentariului audio.

Pentru a mixa volumul . . .

1 - Apăsați pe **≡ OPTIONS** și selectați **Acces universal** în bara de meniuri.

2 - **Selectați** **Volum mixt** și apăsați **OK**.

3 - Utilizați **▲** sau **▼** pentru a seta bara cursorului.

4 - Apăsați **OK** pentru a confirma.

Efect audio

Unele comentarii audio pot conține efecte audio suplimentare, precum stereo sau sunete care se estompează treptat.

Pentru activarea opțiunii **Efecte audio** (dacă este disponibilă) . . .

1 - Apăsați pe **▲** și selectați **Configurare**, apoi apăsați pe **OK**.

2 - **Selectați** **Setări canal > Limbi > Descriere audio > Efecte audio** și apăsați pe **OK**.

3 - **Selectați** **Pornit** sau **Oprit** și apăsați pe **OK**.

4 - Apăsați pe **↩**, de mai multe ori dacă este necesar, pentru a închide meniul.

Vorbire

Comentariul audio poate conține, de asemenea, subtitrări pentru cuvintele rostite.

Pentru activarea acestor subtitluri (dacă sunt disponibile) . . .

1 - Apăsați pe **▲** și selectați **Configurare**, apoi apăsați pe **OK**.

2 - **Selectați** **Setări canal > Limbi > Descriere audio > Vorbire** și apăsați pe **OK**.

3 - **Selectați** **Descriptiv** (audio) sau **Subtitrări** și apăsați pe **OK**.

4 - Apăsați pe **↩**, de mai multe ori dacă este necesar, pentru a închide meniul.

Ton taste

Opțiunea **Ton taste** oferă un feedback audio ori la fiecare apăsare pe o tastă de la telecomandă. Volumul tonului este fix.

Pentru a activa tonul tastelor...

1 - Apăsați pe **≡ OPTIONS**, selectați **Acces universal** și apăsați pe **OK**.

2 - **Selectați** **Ton taste** și selectați **Pornit**.

Dacă opțiunea **Acces universal** nu apare în meniul **Opțiuni**, activați **Acces universal** în **Configurare**.

Pentru mai multe informații, apăsați pe **— Cuvinte cheie** și căutați **Acces universal**.

Specificații

21.1

Protecția mediului

Economisirea energiei

Setările ecologice sunt acele setări ale televizorului ce ajută la protecția mediului înconjurător.

În timp ce vizionați canale TV, apăsați pe pictograma , apoi selectați **Setări ecologice** și apăsați pe **OK**.

Setările active sunt marcate cu . Puteți bifa sau debifa marcajul fiecărei setări cu tasta **OK**.

Apăsați pe  din nou pentru a închide **Setările ecologice**.

Economie de energie

Acest stil de imagine setează imaginea într-un mod ce asigură o economie maximă de energie.

Pentru mai multe informații, apăsați pe  **Cuvinte cheie** și căutați **Stil imagine**.

Dezactivare ecran

Dacă doar ascultați muzică, puteți dezactiva ecranul televizorului pentru a economisi energie.

Selectați **Ecran oprit** și apăsați pe **OK**. Pentru a reactiva ecranul, apăsați orice tastă a telecomenzii. (Cu excepția tastei )

Senzor de lumină*

Pentru a economisi energie, senzorul de lumină ambiantă încorporat reduce luminozitatea ecranului televizorului atunci când lumina înconjurătoare se diminuează. Senzorul de lumină încorporat reglează automat imaginea, în funcție de condițiile de iluminare din încăpere.

* Numai pentru televizoarele cu senzor de lumină

Temporizator pentru oprire

Dacă nu apăsați pe un buton al telecomenzii timp de 4 ore sau dacă televizorul nu primește semnal timp de 10 minute, televizorul se oprește automat, pentru economisirea energiei. Dacă utilizați televizorul ca monitor sau utilizați un receptor digital pentru a viziona un program TV (un Set-top box - STB) și nu utilizați telecomanda televizorului, dezactivați oprirea automată.

În afara acestor setări ecologice, televizorul dispune și de reglaje ecologice în ceea ce privește consumul de curent electric.

Dispozitive inactice dezactivate

Dezactivați dispozitivele compatibile EasyLink HDMI-CEC (Consumer Electronic Control) conectate, care nu sunt active.

Eticheta energetică europeană

Eticheta energetică europeană vă informează asupra clasei de eficiență energetică a acestui produs. Cu cât clasa de eficiență energetică a produsului este mai ecologică, cu atât energia consumată de acesta este mai redusă.

Pe etichetă găsiți clasa de eficiență energetică, consumul de curent mediu al acestui produs când este în uz și consumul de curent mediu pentru 1 an. De asemenea, puteți găsi valorile de consum electric al acestui produs pe site-ul Web Philips pentru țara dvs. pe www.philips.com/TV

Casare

Casarea produsului și a bateriilor uzate

Produsul dvs. este proiectat și fabricat din materiale și componente de înaltă calitate, care pot fi reciclate și reutilizate.



Când acest simbol în formă de pubelă tăiată este atașat la un produs, înseamnă că produsul este acoperit de Directiva Europeană 2002/96/CE.



Vă rugăm să vă informați cu privire la sistemul de colectare separată pentru produse electrice și electronice.

Acționați conform reglementărilor locale și nu aruncați produsele vechi împreună cu gunoiul menajer uzual. Scoaterea din uz corectă a produselor vechi ajută la prevenirea consecințelor cu potențial negativ asupra mediului și sănătății umane.

Produsul dumneavoastră conține baterii asupra cărora se aplică Directiva Europeană 2006/66/CE, ce nu pot fi evacuate împreună cu gunoiul menajer.



Vă rugăm să vă informați cu privire la reglementările locale referitoare la colectarea separată a bateriilor, întrucât scoaterea din uz corectă ajută la prevenirea consecințelor cu potențial negativ asupra mediului și sănătății umane.

21.2

Recepționarea în cazul televizoarelor fără recepție prin satelit

- Intrare antenă: 75 ohmi, coaxial (IEC75)
- Benzi pentru tuner: Hyperband; S-Channel; UHF; VHF
- DVB:
 - Pentru numele de model cu PxH: DVB-T (terestru, antenă) COFDM 2K/8K; DVB-C (cablu) QAM
 - Pentru numele de model cu PxT: DVB-T2; DVB-C (cablu) QAM
- Redare video analogică: NTSC; SECAM; PAL
- Redare video digitală: MPEG2 SD/HD (ISO/IEC 13818-2); MPEG4 SD/HD (ISO/IEC 14496-10)
- Redare audio digitală (ISO/IEC 13818-3)

Notă: Consultați țările selectate pe plăcuța cu date tehnice a televizorului

21.3

Recepționarea în cazul televizoarelor cu recepție prin satelit

- Intrare antenă: 75 ohmi, coaxial (IEC75)
- Benzi pentru tuner: Hyperband, S-Channel, UHF, VHF
- DVB:
 - Pentru numele de model cu PxK: DVB-T (terestru, antenă) COFDM 2K/8K; DVB-C (cablu) QAM; DVB-S/S2 QPSK, rată simboluri de la 2 la 45M simboluri, SCPC și MCPC
 - Pentru numele de model cu PxS: DVB-T2; DVB-C (cablu) QAM; DVB-S/S2 QPSK, rată simboluri de la 2 la 45M, SCPC și MCPC
- Redare video analogică: NTSC, SECAM, PAL
- Redare video digitală: MPEG2 SD/HD (ISO/IEC 13818-2), MPEG4 SD/HD (ISO/IEC 14496-10)
- Redare audio digitală (ISO/IEC 13818-3)
- Intrare antenă de satelit: 75 ohmi, tip F
- Domeniu frecvențe de intrare: 950 până la 2150 MHz
- Domeniu nivel intrare: 25 până la 65 dBm
- Sateliți acceptați: Astra 19.2°E, Astra 23.5°E, Astra 28.2°E, Hotbird 13.0°E, Türksat 42.0°E, Eutelsat 7°W, Thor 1°W
- Acceptă Astra HD+
- LNB: DiSEqC 1.0, de la 1 până la 4 LNB-uri acceptate, Selecție polaritate 14/18V, Selecție bandă 22 kHz, Mod explozie ton, Curent LNB max. 300 mA

Notă: Consultați țările selectate pe plăcuța cu date tehnice a televizorului.

21.4

Afișaj

Tip

- Dimensiune diagonală ecran:
 - 61 cm / 24 inch
 - 81 cm / 32 inch
 - 102 cm / 40 inch
 - 107 cm / 42 inch
 - 119 cm / 47 inch
 - 122 cm / 48 inch
 - 127 cm / 50 inch
 - 140 cm / 55 inch
 - 164 cm / 65 inch

- Rezoluție ecran:
 - PFxxxx9: 1920x1080p
 - PHxxxx9: 1366x768p

Rezoluția de intrare în cazul televizoarelor HD/FHD

Formate video

Rezoluție - Rată de reîmprospătare

- 480i - 60 Hz
- 480p - 60 Hz
- 576i - 50 Hz
- 576p - 50 Hz
- 720p - 50 Hz, 60 Hz
- 1080i - 50 Hz, 60 Hz
- 1080p - 24 Hz, 25 Hz, 30 Hz, 50 Hz, 60 Hz

Formate pentru calculator

Rezoluții (printre altele)

- 640 x 480p - 60 Hz
- 800 x 600p - 60 Hz
- 1024 x 768p - 60 Hz
- 1280 x 768p - 60 Hz
- 1360 x 765p - 60 Hz
- 1360 x 768p - 60 Hz
- 1280 x 1024p - 60 Hz
- 1920 x 1080p - 60 Hz

21.5

Alimentare

Specificațiile produsului pot fi modificate fără preaviz. Pentru mai multe detalii privind specificațiile acestui produs, consultați www.philips.com/support

Alimentare

- Sursă de alimentare rețea: 220-240 V CA +/-10%
- Temperatură ambiantă: 5 °C la 35 °C
- Consum de energie în standby: < 0,3 W

- Funcții pentru economisirea energiei: Economie de energie, Ecran oprit, Senzor de lumină, Oprire automată, Dispozitive inactice oprite.

Clasa de putere menționată pe placa de tip a produsului reprezintă consumul de energie pentru acest produs în timpul utilizării casnice normale (IEC 62087 Ed.2). Puterea nominală maximă, menționată între paranteze, este utilizată pentru siguranța electrică (IEC 60065 Ed. 7.2).

21.6

Dimensiuni și greutate (seria 5709)

32Pxx5709

- fără stand TV:

Lățime 725,7 mm - Înălțime 429,2 mm - Adâncime 55,4 mm - Greutate ±5,17 kg

- cu stand TV:

Lățime 725,7 mm - Înălțime 484,6 mm - Adâncime 179,4 mm - Greutate ±6,47 kg

40Pxx5709

- fără stand TV:

Lățime 918,2 mm - Înălțime 532,1 mm - Adâncime 56,3 mm - Greutate ±7,88 kg

- cu stand TV:

Lățime 918,2 mm - Înălțime 592,9 mm - Adâncime 212,1 mm - Greutate ±9,22 kg

48Pxx5709

- fără stand TV:

Lățime 1082 mm - Înălțime 625 mm - Adâncime 57 mm - Greutate ±11 kg

- cu stand TV:

Lățime 1082 mm - Înălțime 684 mm - Adâncime 223 mm - Greutate ±12,4 kg

55Pxx5709

- fără stand TV:

Lățime 1243,2 mm - Înălțime 720,6 mm - Adâncime 78 mm - Greutate ±17,2 kg

- cu stand TV:

Lățime 1243,2 mm - Înălțime 775,4 mm - Adâncime 280 mm - Greutate ±18,6 kg

21.7

Conectivitate

În spatele televizorului

- Intrare audio (DVI la HDMI): Mini-jack stereo 3,5 mm
- CVBS: Audio S/D, intrare CVBS, RGB
- SCART: Audio S/D, intrare CVBS, RGB
- YPbPr: Y Pb Pr, Audio S/D: Mini-jack stereo 3,5 mm
- Ieșire audio digitală: Optică, Toslink
- Rețea LAN: RJ45
- Intrare HDMI cu ARC
- USB 2.0

Parte laterală televizor

- Intrare HDMI cu ARC
- USB 2.0
- Fantă interfață comună: CI+/CAM
- Căști: Mini-jack stereo 3,5 mm

21.8

Multimedia

Conexiuni

- USB 2.0
- LAN Ethernet RJ-45*
- Wi-Fi 802.11b/g/n (incorporat)

Sisteme de fișiere USB acceptate

- FAT 16, FAT 32, NTFS

Formate de redare

- Containere: 3GP, AVCHD, AVI, MPEG-PS, MPEG-TS, MPEG-4, Matroska (MKV), Quicktime (MOV, M4V, M4A), Windows Media (ASF/WMV/WMA)
- Codecuri video: MPEG-1, MPEG-2, MPEG-4 Part 2, MPEG-4 Part 10 AVC (H264), VC-1, WMV9
- Codecuri audio: AAC, HE-AAC (v1/v2), AMR-NB, Dolby Digital, Dolby Digital Plus, DTS 2.0 + Digital Out™, MPEG-1/2/2.5 Layer I/II/III (inclusiv MP3), WMA (v2 - v9.2), WMA Pro (v9/v10)
- Subtitrări:
 - Formate: SAMI, SubRip (SRT), SubViewer (SUB), MicroDVD (TXT), mplayer2 (TXT), TMPlayer (TXT)
 - Codificări caractere: UTF-8, Europa Centrală și de Est (Windows-1250), Chirilice (Windows-1251), Greacă (Windows-1253), Turcă (Windows-1254), Europa de Vest (Windows-1252)
- Codecuri de imagine: JPEG
- Limitări:
 - Rata totală de biți maximă acceptată pentru un fișier media este de 30 Mbps.
 - Rata de biți video maximă acceptată pentru un fișier media este de 20 Mbps.
 - MPEG-4 AVC (H.264) este acceptat până la High Profile @ L4.1.
 - VC-1 este acceptat până la Advanced Profile @ L3.

Televizor certificat Wi-Fi Miracast™*

Acest televizor acceptă dispozitive WiDi 4.x.

Software de server media acceptat (DMS)*

- PC - Microsoft Windows XP, Vista sau Windows 7
 - Puteți utiliza orice software de server media DLNA certified®.
 - Microsoft - Windows Media Player
- Mac OS X
 - Puteți utiliza orice software de server media DLNA certified®.
- Dispozitive mobile
 - Philips MyRemote - iOS, Android
 - Este posibil ca interoperabilitatea și performanțele să varieze, în funcție de caracteristicile dispozitivului mobil și de programul

software utilizat.

Reglementări ESD

Acest aparat întrunește criteriile de performanță A pentru ESD. În cazul în care aparatul nu repornește în modul de partajare a fișierelor din cauza unei descărcări electrostatice, este necesară intervenția utilizatorului.

* Numai în cazul televizoarelor Smart TV.

Software

Actualizare software

Actualizare prin USB

Poate fi necesară actualizarea software-ului televizorului. Aveți nevoie de un calculator cu o conexiune de Internet de mare viteză și un dispozitiv de memorie USB pentru a încărca software-ul pe televizor. Utilizați un dispozitiv de memorie USB cu spațiu liber de 256 MB. Asigurați-vă că protecția la scriere este dezactivată.

1 - Pornirea actualizării pe televizor

Apăsați pe **▲**, selectați **Configurare** și apăsați pe **OK**.
 Selectați **Actualizare software > USB** și apăsați pe **OK**.

2 - Identificarea televizorului

Introduceți memoria USB în unul din porturile USB ale televizorului.

Selectați **Start** și apăsați **OK**. Pe dispozitivul de memorie USB se scrie un fișier de identificare.

3 - Descărcarea software-ului televizorului

Introduceți memoria USB în calculator.

Pe dispozitivul USB, localizați fișierul **update.htm** și efectuați dublu clic pe acesta.

Efectuați clic pe **Trimitere ID**.

Dacă este disponibil un software nou, descărcați fișierul cu extensia .zip.

După descărcare, dezarhivați fișierul și copiați fișierul **autorun.upg** pe dispozitivul de memorie USB.

Nu puneți acest fișier într-un folder.

4 - Actualizarea software-ului televizorului

Introduceți din nou memoria USB în televizor. Actualizarea începe automat.

Televizorul se oprește automat timp de 10 secunde și apoi pornește din nou. Așteptați.

Nu . . .

- utilizați telecomanda
- scoateți dispozitivul de memorie USB din televizor

Dacă o are loc o pană de curent în timpul actualizării, nu scoateți dispozitivul de memorie USB din televizor. Când alimentarea cu energie electrică revine, actualizarea va continua.

La sfârșitul actualizării, pe ecran apare mesajul **Operațiune reușită**. Scoateți dispozitivul de memorie USB și apăsați pe butonul **▶** de la telecomandă.

Nu . . .

- apăsați de două ori pe **▶**
- apăsați comutatorul de putere al televizorului

Televizorul se oprește automat (timp de 10 secunde) și apoi pornește din nou. Așteptați.

Software-ul televizorului a fost actualizat. Puteți utiliza televizorul

din nou.

Pentru a împiedica o actualizare accidentală a software-ului televizorului, ștergeți fișierul autorun.upg de pe dispozitivul de memorie USB.

Actualizare de pe Internet

Dacă televizorul este conectat la Internet, este posibil să primiți un mesaj de la TP Vision pentru a actualiza software-ul televizorului. Aveți nevoie de o conexiune de Internet de mare viteză (bandă largă).

Dacă primiți acest mesaj, vă recomandăm să realizați actualizarea. Selectați **Actualizare**. Urmați instrucțiunile de pe ecran.

De asemenea, puteți căuta personal actualizări noi.

Pentru a căuta o actualizare . . .

1 - Apăsați pe **▲** și selectați **Configurare**, apoi apăsați pe **OK**.

2 - Selectați **Actualizare software > TV cu internet**, apoi apăsați pe **OK**. Urmați instrucțiunile de pe ecran.

Atunci când actualizarea este realizată, televizorul se închide și se deschide din nou automat.

Așteptați ca televizorul să pomească din nou.

Versiune software

Pentru a vizualiza versiunea actuală de software instalat pe televizor . . .

1 - Apăsați pe **▲** și selectați **Configurare**, apoi apăsați pe **OK**.

2 - Selectați **Setări software** și apăsați pe **OK**.

3 - Selectați **Informații despre software-ul curent** și consultați **Versiune**.

4 - Apăsați pe **↩**, de mai multe ori dacă este necesar, pentru a închide meniul.

Software open source

Acest televizor conține software open source. Prin prezenta, TP Vision Europe B.V. se oferă să livreze la cerere o copie a codului sursă complet corespunzător pentru acele pachetele de software open source cu drepturi de autor utilizate în cadrul acestui produs, pentru care o astfel de ofertă este solicitată prin licențele respective.

Această ofertă este valabilă timp de maximum 3 ani de la achiziționarea produsului pentru orice persoană vizată de aceste informații.

Pentru a obține codul sursă, vă rugăm să scrieți în limba engleză la . . .

Intellectual Property Dept.

TP Vision Europe B.V.

Open source license

Acknowledgements and License Texts for any open source software used in this Philips TV.

This is a document describing the distribution of the source code used on the Philips TV, which fall either under the GNU General Public License (the GPL), or the GNU Lesser General Public License (the LGPL), or any other open source license. Instructions to obtain source code for this software can be found in the user manual.

PHILIPS MAKES NO WARRANTIES WHATSOEVER, EITHER EXPRESS OR IMPLIED, INCLUDING ANY WARRANTIES OF MERCHANTABILITY OR FITNESS FOR A PARTICULAR PURPOSE, REGARDING THIS SOFTWARE. Philips offers no support for this software. The preceding does not affect your warranties and statutory rights regarding any Philips product(s) you purchased. It only applies to this source code made available to you.

Freetype (2.4.3)

FreeType is a software font engine that is designed to be small, efficient, highly customizable, and portable while capable of producing high-quality output (glyph images). This piece of software is made available under the terms and conditions of the FreeType Project license, which can be found below.

Source: <http://freetype.sourceforge.net>

zlib (1.2.3)

The 'zlib' compression library provides in-memory compression and decompression functions, including integrity checks of the uncompressed data.

This piece of software is made available under the terms and conditions of the zlib license, which can be found below.

Source: <http://www.zlib.net/>

Fraunhofer AAC Ecnoder (3.3.3)

AAC Ecnoder.

Source: Android JB source code

unicode (3.2)

This library is used to perform UNICODE string manipulation. This piece of software is made available under the terms and conditions of the ICU license, which can be found below.

Source: <http://www.icu-project.org/>

libpng (1.2.43)

PNG decoder.

This piece of software is made available under the terms and

conditions of the libpng license, which can be found below.
Source: <http://www.libpng.org/pub/png/libpng.html>

libjmg (6b)

This library is used to perform JPEG decoding tasks.

This piece of software is made available under the terms and conditions of the libjmg license, which can be found below.

Source: <http://www.ijg.org/>

libmng (1.0.10)

libmng -THE reference library for reading, displaying, writing and examining Multiple-Image Network Graphics.MNG is the animation extension to the popular PNG image-format.

This piece of software is made available under the terms and conditions of the libmng license, which can be found below.

Source: <http://sourceforge.net/projects/libmng/files/>

u-Boot loader (1.3.4)

Used by boot loader and only linked with boot loader, GPL license.

This piece of software is made available under the terms and conditions of the u-Boot loader license, which can be found below.

Source: <http://sourceforge.net/projects/u-boot/files/u-boot/U-Boot-1.1.4/u-boot-1.1.4.tar.bz2/download>

Libcurl (7.21.7)

HTTP client;libcurl is a free and easy-to-use client-side URL transfer library, supporting FTP, FTPS, HTTP, HTTPS, SCP, SFTP, TFTP, TELNET, DICT, LDAP, LDAPS, FILE, IMAP, SMTP, POP3 and RTSP. libcurl supports SSL certificates, HTTP POST, HTTP PUT, FTP uploading, HTTP form based upload, proxies, cookies, user+password authentication (Basic, Digest, NTLM, Negotiate, Kerberos4), file transfer resume, http proxy tunneling and more!

This piece of software is made available under the terms and conditions of the Libcurl license, which can be found below.

Source: <http://curl.haxx.se/>

c-ares (1.7.4)

c-ares is a C library that performs DNS requests and name resolves asynchronously.

This piece of software is made available under the terms and conditions of the c-ares license, which can be found below.

Source: <http://c-ares.haxx.se/c-ares-1.7.1.tar.gz>

openssl (1.0.0d)

OpenSSL is an open source implementation of the SSL and TLS protocols. The core library (written in the C programming language) implements the basic cryptographic functions and provides various utility functions. Wrappers allowing the use of the OpenSSL library in a variety of computer languages are available.

This piece of software is made available under the terms and conditions of the 1.7.4 license, which can be found below.

Source: <http://www.openssl.org/source/openssl-1.0.0.tar.gz>

Expat (2.01)

xml parser; Expat is an XML parser library written in C. It is a

stream-oriented parser in which an application registers handlers for things the parser might find in the XML document (like start tags). An introductory article on using.

This piece of software is made available under the terms and conditions of the Expat license, which can be found below.

Source: <http://expat.sourceforge.net/>

DirectFB include SAWMAN (1.4.0)

It is a software library for GNU/Linux/UNIX based operating system with a small memory footprint that provides graphics acceleration, input device handling and abstraction layer, and integrated windowing system with support for translucent windows and multiple display layers on top of the Linux framebuffer without requiring any kernel modifications.

This piece of software is made available under the terms and conditions of the DirectFB license, which can be found below.

Source: http://sourceforge.net/projects/jointspace/files/remote_applications_SDK/remote_applications_SDK_v1.3.1/DirectFB141_source_1.3.1.7z/download

SAWMAN

SquashFS is a compressed read-only file system for Linux. SquashFS compresses files, inodes and directories, and supports block sizes up to 1 MB for greater compression. SquashFS is also the name of free/open software, licensed under the GPL, for accessing SquashFS filesystems.

Source: <http://squashfs.sourceforge.net/>

Linux Kernel (3.0)

The Linux kernel is an operating system kernel used by the Linux family of Unix-like operating systems.

This piece of software is made available under the terms and conditions of the Linux Kernel license, which can be found below.

Source: <http://www.kernel.org>

SQLite (3.7.2)

SQLite is a in-process library that implements a self-contained, serverless, zero-configuration, transactional SQL database engine.

This piece of software is made available under the terms and conditions of the SQLite license, which can be found below.

Source: <http://www.sqlite.org/download.html>

SquashFS (3.4)

SquashFS is a compressed read-only file system for Linux. SquashFS compresses files, inodes and directories, and supports block sizes up to 1 MB for greater compression. SquashFS is also the name of free/open software, licensed under the GPL, for accessing SquashFS filesystems.

This piece of software is made available under the terms and conditions of the SquashFS license, which can be found below.

Source: <http://squashfs.sourceforge.net/>

glibc (2.6.1)

Any Unix-like operating system needs a C library: the library which defines the "system calls" and other basic facilities such as open, malloc, printf, exit...The GNU C library is used as the C

library in the GNU system and most systems with the Linux kernel

This piece of software is made available under the terms and conditions of the glibc license, which can be found below.

Source: <http://www.gnu.org/software/libc/>

mtdev (1)

The aim of the system is to make it simple to provide a driver for new hardware, by providing a generic interface between the hardware drivers and the upper layers of the system. Hardware drivers need to know nothing about the storage formats used, such as FTL, FFS2, etc., but will only need to provide simple routines for read, write and erase. Presentation of the device's contents to the user in an appropriate form will be handled by the upper layers of the system.

This piece of software is made available under the terms and conditions of the mtd-utils license, which can be found below.

Source: <http://www.linux-mtd.infradead.org/index.html>

libusb (1.0.6)

This is the home of libusb, a library that gives user level applications uniform access to USB devices across many different operating systems. libusb is an open source project licensed under the GNU Lesser General Public License version 2.1. Many participants in the libusb community have helped and continue to help with ideas, implementation, support and improvements for libusb.

This piece of software is made available under the terms and conditions of the libusb license, which can be found below.

Source:

<http://libusb.wiki.sourceforge.net>

<http://www.libusb.org/>

libusb-compat (0.1.3)

Library to enable user space application programs to communicate with USB devices.

This piece of software is made available under the terms and conditions of the libusb-compat license, which can be found below.

Source: <http://libusb.wiki.sourceforge.net/LibusbCompat0.1>

NTFS-3G Read/Write Driver (2010.5.22)

NTFS-3G is an open source cross-platform implementation of the Microsoft Windows NTFS file system with read-write support. NTFS-3G often uses the FUSE file system interface, so it can run unmodified on many different operating systems. It is runnable on Linux, FreeBSD, NetBSD, OpenSolaris, BeOS, QNX, WinCE, Nucleus, VxWorks, Haiku, MorphOS, and Mac OS X It is licensed under either the GNU General Public License or a proprietary license. It is a partial fork of ntfsprogs and is under active maintenance and development.

This piece of software is made available under the terms and conditions of the NTFS-3G Read/Write Driver license, which can be found below.

Source: <http://www.tuxera.com>

WPA Supplicant (0.5.10 & 0.6.7)

These packages are used to provide WiFi access. The supplier for

these tools is Atheros. These pieces of software are made available under the terms and conditions of the GPL v2 license, which can be found below.

This piece of software is made available under the terms and conditions of the WPA Supplicant license, which can be found below.

Source: http://hostap.epitest.fi/wpa_supplicant/

ntfsprogs (2.0.0)

Some useful tool for ntfs file system.

This piece of software is made available under the terms and conditions of the ntfsprogs license, which can be found below.

Source: <http://sourceforge.net/projects/linux-ntfs>

fuse (2.8.4)

Fuse is a simple interface for userspace programs to export a virtual filesystem to the linux kernel.

This piece of software is made available under the terms and conditions of the fuse license, which can be found below.

Source: <http://fuse.sourceforge.net/>

libiconv (1.11.1)

This library provides an iconv() implementation, for use on systems which don't have one, or whose implementation cannot convert from/to Unicode. .

This piece of software is made available under the terms and conditions of the libiconv license, which can be found below.

Source: <http://ftp.gnu.org/pub/gnu/libiconv>

electric-fence (2.1.13)

Used for memory corruption detection.

This piece of software is made available under the terms and conditions of the electric-fence license, which can be found below.

Source: http://perens.com/FreeSoftware/ElectricFence/electric-fence_2.1.13-0.1.tar.gz

liveMedia

When Wifi Display or streaming RtspPlayer are enabled.

This piece of software is made available under the terms and conditions of the electric-fence license, which can be found below.

Source: www.live555.com

QT (4.7.0)

Netflix skype besttv pandora picasa? will use QT.

This piece of software is made available under the terms and conditions of the QT license, which can be found below.

Source: <http://qt.nokia.com/>

e2fsprogs (1.41.14)

e2fsprogs provides the filesystem utilities for use with the ext2 filesystem, it also supports the ext3 and ext4 filesystems.

This piece of software is made available under the terms and conditions of the e2fsprogs license, which can be found below.

Source: <http://e2fsprogs.sourceforge.net/>

alsa (1.0.24.1)

Advanced Linux Sound Architecture (ALSA).

This piece of software is made available under the terms and conditions of the alsa license, which can be found below.

Source: <http://www.alsa-project.org>

lvm2 (2.02.89)

DM_VERITY.

This piece of software is made available under the terms and conditions of the lvm2 license, which can be found below.

Source: <ftp://sources.redhat.com/pub/lvm2/releases/>

encfs (1.3.2)

A library provides an encrypted filesystem in user-space.

Source: <http://www.arg0.net/encfs>

boost (1.15.0)

A library provides free peer-reviewed portable C++ source libraries is used for encfs.

Source: <http://www.boost.org>

rlog (1.4)

A library that provides a flexible message logging facility for C programs and libraries is used for encfs.

Source: <http://www.arg0.net/rlog>

iptables (1.4.15)

For Cross connection.

Source: <http://www.netfilter.org/projects/iptables/>

bash (3.2.48)

Bash is the shell, or command language interpreter, that will appear in the GNU operating system.

Bash is an sh-compatible shell that incorporates useful features from the Korn shell (ksh) and C shell (csh).

It is intended to conform to the IEEE POSIX P1003.2/ISO 9945.2 Shell and Tools standard.

It offers functional improvements over sh for both programming and interactive use.

In addition, most sh scripts can be run by Bash without modification.

Source: <http://www.gnu.org/software/bash/>

coreutils (6.9)

The GNU Core Utilities are the basic file, shell and text manipulation utilities of the GNU operating system.

These are the core utilities which are expected to exist on every operating system.

Source: <http://www.gnu.org/software/coreutils/>

findutils (4.2.31)

The GNU Find Utilities are the basic directory searching utilities of the GNU operating system.

These programs are typically used in conjunction with other programs to provide modular and powerful directory search and file locating capabilities to other commands.

Source: <http://www.gnu.org/software/findutils/>

gawk (3.1.5)

If you are like many computer users, you would frequently like to make changes in various text files wherever certain patterns appear, or extract data from parts of certain lines while discarding the rest.

To write a program to do this in a language such as C or Pascal is a time-consuming inconvenience that may take many lines of code.

The job is easy with awk, especially the GNU implementation: gawk.

Source: <http://www.gnu.org/software/gawk/>

grep (2.5.1a)

The grep command searches one or more input files for lines containing a match to a specified pattern. By default, grep prints the matching lines.

Source: <http://www.gnu.org/software/grep/>

gzip (1.3.12)

GNU Gzip is a popular data compression program originally written by Jean-loup Gailly for the GNU project. Mark Adler wrote the decompression part.

Source: <http://www.gnu.org/software/gzip/>

inetutils (1.4.2)

Inetutils is a collection of common network programs.

Source: <http://www.gnu.org/software/inetutils/>

iputils (s20101006)

The iputils package is set of small useful utilities for Linux networking. It was originally maintained by Alexey Kuznetsov.

Source: <http://www.skbuff.net/iputils/>

module-init-tools (3.12)

Provides developer documentation for the utilities used by Linux systems to load and manage kernel modules (commonly referred to as "drivers").

Source: https://modules.wiki.kernel.org/index.php/Main_Page

ncurses (5.7)

The Ncurses (new curses) library is a free software emulation of curses in System V Release 4.0, and more.

It uses Terminfo format, supports pads and color and multiple highlights and forms characters and function-key mapping, and has all the other SYSV-curses enhancements over BSD Curses.

Source: <http://www.gnu.org/software/ncurses/>

net-tools (1.6)

The Net-tools?package is a collection of programs for controlling the network subsystem of the Linux kernel.

Source: <http://www.linuxfromscratch.org/blfs/view/6.3/basicnet/net-tools.html>

procps (ps, top) (3.2.8)

procps is the package that has a bunch of small useful utilities that give information about processes using the /proc filesystem. The package includes the programs ps, top, vmstat, w, kill, free, slabtop, and skill.

Source: <http://procps.sourceforge.net/index.html>

psmisc (22.13)

This PSmisc package is a set of some small useful utilities that use the proc filesystem. We're not about changing the world, but providing the system administrator with some help in common tasks.

Source: <http://psmisc.sourceforge.net/>

sed (4.1.5)

sed (stream editor) isn't an interactive text editor. Instead, it is used to filter text, i.e., it takes text input, performs some operation (or set of operations) on it, and outputs the modified text.

sed is typically used for extracting part of a file using pattern matching or substituting multiple occurrences of a string within a file.

Source: <http://www.gnu.org/software/sed/>

tar (1.17)

GNU Tar provides the ability to create tar archives, as well as various other kinds of manipulation.

For example, you can use Tar on previously created archives to extract files, to store additional files, or to update or list files which were already stored.

Source: <http://www.gnu.org/software/tar/>

util-linux-ng (2.18)

Various system utilities.

Source: <http://userweb.kernel.org/~kzak/util-linux-ng/>

udhcpd (0.9.8cvs20050303-3)

Udhcpd is a very small?DHCP?client geared towards?embedded systems.

Source:

<http://udhcp.sourceforge.net/downloads/0.9.8cvs20050303-3/>

Libxml2 (2.7.8)

The "libxml2" library is used in AstroTV as a support for the execution of NCL application. This library was developed for the GNOME software suite and is available under a "MIT" license.

Source: <http://www.xmlsoft.org>

uriparser (0.7.7)

For MPEG-DASH

Source: <http://uriparser.sourceforge.net/>

xerces-c++ (3.1.1)

For MPEG-DASH

Source: <http://xerces.apache.org/>

webp (0.2.1)

For Netflix

Source: <https://code.google.com/p/webp/>

wget (1.10.2)

GNU Wget is a free software package for retrieving files using HTTP, HTTPS and FTP, the most widely-used Internet protocols.

It is a non-interactive commandline tool, so it may easily be

called from scripts, cron jobs, terminals without X-Windows support, etc.

Source: <http://ftp.gnu.org/gnu/wget/wget-1.10.2.tar.gz>

wireless_tools (0.29)

The Wireless Tools (WT) is a set of tools allowing to manipulate the Wireless Extensions.

They use a textual interface and are rather crude, but aim to support the full Wireless Extension.

Source: http://www.hpl.hp.com/personal/Jean_Tourmilhes/Linux/Tools.html

ezxml (0.8.6)

ezXML is a C library for parsing XML documents. Used inside Philips libraries.

Source: <http://sourceforge.net/projects/ezxml/>

SQLite (3.7.7.1)

SQLite is a in-process library that implements a self-contained, serverless, zero-configuration, transactional SQL database engine.

Source: <http://www.sqlite.org/download.html>

AES (aes-src-29-04-09.zip)

Advanced Encryption Standard (AES) is a specification for the encryption of electronic data. Used inside Philips libraries.

Source: <http://gladman.plushost.co.uk/oldsite/AES/>

microhttpd (libmicrohttpd-0.9.9.tar.gz)

GNU libmicrohttpd is a small C library that is supposed to make it easy to run an HTTP server as part of another application.

The original download site for this software is :

<http://www.gnu.org/software/libmicrohttpd/>This piece of software is made available under the terms and conditions of the LGPL v2.1 license

Source:

<http://ftp.gnu.org/gnu/libmicrohttpd/libmicrohttpd-0.9.9.tar.gz>

yajl (lloyd-yajl-2.0.1-0-gf4b2b1a.tar.gz)

YAJL is a small event-driven (SAX-style) JSON parser written in ANSI C, and a small validating JSON generator. YAJL is released under the ISC license.

The original download site for this software is :

<http://lloyd.github.com/yajl/>This piece of software is made available under the terms and conditions of the ISC license
Source: <http://pkgs.fedoraproject.org/repo/pkgs/yajl/lloyd-yajl-2.0.1-0-gf4b2b1a.tar.gz/df6a751e7797b9c2182efd91b5d64017/lloyd-yajl-2.0.1-0-gf4b2b1a.tar.gz>

HMAC-SHA1 (0.1)

keyed-hash message authentication code (HMAC) is a specific construction for calculating a message authentication code (MAC) involving a cryptographic hash function in combination with a secret cryptographic key.

As with any MAC, it may be used to simultaneously verify both the data integrity and the authentication of a message.

Any cryptographic hash function, such as MD5 or SHA-1, may

be used in the calculation of an HMAC; the resulting MAC algorithm is termed HMAC-MD5 or HMAC-SHA1 accordingly.

Source: http://www.deadhat.com/wlancrypto/hmac_sha1.c

gSoap (2.7.15)

The gSOAP toolkit is an open source C and C++ software development toolkit for SOAP/XML Web services and generic (non-SOAP) C/C++ XML data bindings.

Part of the software embedded in this product is gSOAP software. Portions created by gSOAP are Copyright 2000-2011 Robert A. van Engelen, Genivia inc. All Rights Reserved.

Source: <http://sourceforge.net/projects/gsoap2/>

jquery (1.10.2)

jQuery is a fast and concise JavaScript Library that simplifies HTML document traversing, event handling, animating, and Ajax interactions for rapid web development.

Source: <http://jquery.com/>

Libupnp (1.2.1)

The Linux* SDK for UPnP* Devices (libupnp) provides developers with an API and open source code for building control points, devices, and bridges that are compliant with Version 1.0 of the UPnP Device Architecture Specification.

Source: <http://upnp.sourceforge.net/>

mDNSResponder (mDNSResponder-320.10.80)

The mDNSResponder project is a component of Bonjour, Apple's ease-of-use IP networking

initiative: <<http://developer.apple.com/bonjour/>>

In our project, Bonjour is used for the automatic discovery of devices and services

Source: <http://developer.apple.com/bonjour/>

Depanare și asistență

23.1

Depanare

Canale

Nu s-a găsit niciun canal digital în timpul instalării

Consultați specificațiile tehnice, pentru a vă asigura că televizorul acceptă DVB-T sau DVB-C în țara dvs.

Verificați dacă toate cablurile sunt conectate corect și dacă ați selectat rețeaua corespunzătoare.

Canalele instalate anterior nu se regăsesc pe lista de canale

Verificați dacă este selectată lista de canale corespunzătoare.

General

Televizorul nu pornește

- Deconectați cablul de alimentare de la priză. Așteptați un minut, apoi reconectați-l.
- Verificați dacă cablul de alimentare este conectat bine.

Se aude un scârțâit la pornire sau la oprire

Atunci când porniți, opriți sau treceți în standby televizorul auziți un scârțâit de la carcasa televizorului. Acesta este cauzat de dilatarea și contracția televizorului, care sunt normale atunci când acesta se răcește și se încălzește. Nu îi afectează performanța.

Televizorul nu reacționează la telecomandă

Televizorul are nevoie de puțin timp pentru a porni. În acest timp, nu reacționează la telecomandă sau la butoanele televizorului. Este un comportament normal.

Dacă televizorul tot nu reacționează la telecomandă, puteți verifica dacă telecomanda funcționează, cu ajutorul camerei unui telefon mobil. Treceți telefonul în modul cameră și îndreptați telecomanda către obiectivul camerei. Dacă apăsați orice buton al telecomenzii și observați LED-ul infraroșu clipind prin cameră, înseamnă că telecomanda funcționează. Trebuie să verificați televizorul.

Dacă nu observați clipirea, este posibil ca telecomanda să fie defectă sau ca bateriile să i se fi descărcat.

Această metodă de verificare a telecomenzii nu este valabilă pentru telecomenzile sincronizate wireless cu televizorul.

Televizorul revine în modul standby după ce afișează ecranul de pornire Philips

Atunci când televizorul se află în modul standby, este afișat un ecran de pornire Philips, apoi televizorul reintră în modul standby. Este un comportament normal. Când televizorul este deconectat și reconectat la sursa de alimentare, la următoarea



pornire este afișat ecranul de pornire. Pentru a porni televizorul din modul standby, apăsați butonul de pe telecomandă sau de pe televizor.

Indicatorul de standby clipește

Deconectați cablul de alimentare de la priză. Așteptați timp de 5 minute înainte de a-l reconecta. Dacă indicatorul încă mai clipește, contactați Serviciul de asistență pentru clienți al Philips.

Limba meniului este greșită

Schimbați limba cu cea dorită.

- 1 - Apăsați pe  și selectați **Configurare**, apoi apăsați pe **OK**.
- 2 - Selectați **Setări TV** > **Setări generale** > **Limbă meniu** și apăsați pe **OK**.
- 3 - Selectați limba dorită și apăsați pe **OK**.
- 4 - Apăsați pe , de mai multe ori dacă este necesar, pentru a închide meniul.

Imagine

Nu există imagine/imaginea este distorsionată

- Verificați dacă antena este conectată corect la televizor.
- Verificați dacă dispozitivul corect este selectat ca sursă de afișare.
- Verificați dacă dispozitivul extern sau sursa este conectat(ă) corect.

Sunet fără imagine

- Verificați dacă setările de imagine sunt corecte.

Antena nu recepționează corect

- Verificați dacă antena este conectată corect la televizor.
- Difuzoarele, dispozitivele audio fără legare la pământ, becurile neon, clădirile înalte și alte obiecte de mari dimensiuni pot influența calitatea recepției. Dacă este posibil, încercați să îmbunătățiți calitatea recepției schimbând direcția antenei sau mutând dispozitivele departe de televizor.
- Dacă recepționarea unui singur canal este defectuoasă, reglați fin canalul.

Imagine neclară de pe un dispozitiv

- Verificați dacă dispozitivul este conectat corect.
- Verificați dacă setările de imagine sunt corecte.

Setările de imagine se schimbă după un timp

Asigurați-vă că opțiunea **Locație** este setată la **Acasă**. Puteți modifica și salva setările în acest mod.

Apare o reclamă

Asigurați-vă că opțiunea **Locație** este setată la **Acasă**.

Imaginea nu se încadrează în ecran

Schimbați formatul de imagine. Apăsați pe .

Formatul imaginii se schimbă în funcție de canal

Selectați un format de imagine care nu este „automat”.

Poziția imaginii este incorectă

Este posibil ca semnalele de transmitere a imaginilor emise de anumite dispozitive să nu se potrivească cu ecranul. Verificați semnalul de ieșire al dispozitivului conectat.

Imaginea de pe calculator nu este stabilă

Verificați dacă PC-ul folosește rezoluția și rata de reîmprospătare acceptate.

Conexiuni

HDMI

- Nu uitați că suportul HDCP (High-bandwidth Digital Content Protection) poate întârzia durata necesară unui televizor pentru a afișa conținutul de pe un dispozitiv HDMI.
- Dacă televizorul nu recunoaște dispozitivul HDMI și nu este afișată nicio imagine, comutați sursa de la un dispozitiv la celălalt și înapoi.
- Dacă există întreruperi ale sunetului, verificați dacă setările ieșirii dispozitivului HDMI sunt corecte.
- Dacă folosiți un adaptor HDMI-la-DVI sau un cablu HDMI-la-DVI, verificați dacă este conectat un alt cablu audio la intrarea audio AUDIO IN (numai mini-jack), dacă este disponibilă.

EasyLink nu funcționează

- Verificați dacă dispozitivele HDMI sunt compatibile cu HDMI-CEC. Funcțiile EasyLink funcționează numai cu dispozitive compatibile cu HDMI-CEC.

Nu este afișată pictograma de volum

- Atunci când este conectat un dispozitiv audio HDMI-CEC, acest lucru este normal.

Fotografiile, clipurile video și muzica de pe un dispozitiv USB nu sunt afișate

- Verificați dacă dispozitivul de memorie USB este setat la compatibilitate Mass Storage Class, conform descrierii din documentația dispozitivului de memorie.
- Verificați dacă dispozitivul de memorie USB este compatibil cu televizorul.
- Verificați dacă formatele fișierelor audio și imagine sunt acceptate de televizor.

Fișierele de pe dispozitivul USB sunt redat distorsionat

- Performanța de transfer a dispozitivului de memorie USB poate limita viteza transferului de date către televizor, ceea ce distorsionează redarea.

23.2

Înregistrare

Înregistrați-vă televizorul și bucurați-vă de o serie de beneficii printre care asistență integrală (inclusiv materiale pentru descărcare), acces privilegiat la informații despre produse noi, oferte și reduceri exclusive, ocazia de a câștiga premii și chiar de a participa la sondaje speciale despre noile lansări.

Vizitați www.philips.com/welcome

23.3

Asistență

Acest televizor oferă asistență pe ecran.

Deschideți Asistență

- 1 - Apăsați pe  pentru a deschide meniul Acasă.
- 2 - Selectați **Ajutor** și apăsați pe **OK**.

Pentru a căuta subiectele în ordine alfabetică, selectați **Cuvinte cheie**.

Pentru a citi Ajutor sub formă de carte, selectați **Carte**.

Înainte de a executa instrucțiunile de Asistență, închideți Asistență.

Pentru a închide pagina de Ajutor, apăsați .

Ajutor direct

Apăsați tasta  (albastră) pentru a deschide imediat Ajutorul. Meniul Ajutor se deschide la capitolul relevant pentru ceea ce faceți sau pentru ceea ce este selectat pe televizor.

Pentru unele activități, precum Text (Teletext), tastele colorate au anumite funcții și nu pot deschide meniul de Ajutor.

Asistență pentru televizor pe tabletă, smartphone sau calculator

Pentru a derula mai ușor secvențe extinse de instrucțiuni, puteți descărca sistemul de Ajutor TV în format PDF pe care să îl citiți pe smartphone, pe tabletă sau pe calculator. Alternativ, puteți tipări pagina de Ajutor dorită de pe calculator.

Pentru a descărca Ajutor (manualul utilizatorului), accesați www.philips.com/support

UMv 7500140507 - 20141022

23.4

Asistență online

Pentru a rezolva eventualele probleme legate de televizorul Philips, puteți consulta asistența noastră online. Puteți selecta limba dvs. și introduce numărul modelului pentru televizorul dvs.

Accesați www.philips.com/support.

Puteți găsi pe site-ul de asistență numărul de telefon de contact pentru țara dvs., precum și răspunsuri la întrebări frecvente (FAQ). În anumite țări, puteți discuta online cu unul din colaboratorii noștri și adresa întrebările dvs. direct sau prin e-mail.

Puteți descărca software nou pentru televizor sau manualul, pentru a-l citi pe calculatorul dvs.

Asistență Clienți/Reparații

Pentru asistență și reparații, puteți apela linia telefonică de asistență pentru clienți din țara dvs. Puteți găsi numărul de telefon în documentația tipărită care însoțește televizorul. Sau consultați site-ul nostru Web www.philips.com/support.

Modelul și numărul de serie al televizorului

Este posibil să vi se solicite să precizați numărul modelului și numărul de serie ale televizorului. Puteți găsi aceste numere pe eticheta de pe ambalaj ori pe eticheta cu tipul televizorului, de pe spatele televizorului, sau din partea inferioară a acestuia.

Avertisment

Nu încercați să reparați personal televizorul. Vă puteți răni grav, puteți provoca daune iremediabile televizorului sau vi se poate anula garanția.

Siguranța și Întreținerea

24.1

Siguranță

Important

Înainte de a utiliza televizorul, citiți și înțelegeți toate instrucțiunile de siguranță. Garanția produsului nu se aplică în cazul în care deteriorarea se datorează nerespectării instrucțiunilor.

Fixați televizorul pentru a evita căderea

Utilizați întotdeauna dispozitivul de montare pe perete pentru a fixa televizorul pentru a evita căderea. Montați dispozitivul și fixați televizorul pe dispozitiv, chiar dacă așezați televizorul pe podea.

Puteți găsi instrucțiunile de montaj în Ghidul de pornire rapidă care însoțește televizorul. În cazul pierderii ghidului, îl puteți descărca de la adresa www.philips.com

Utilizați codul produsului pentru a căuta Ghidul de inițiere rapidă care trebuie descărcat.

Risc de șoc electric sau incendiu

- Nu expuneți niciodată televizorul la ploaie sau apă. Nu așezați recipiente cu lichid, cum ar fi vasele, în apropierea televizorului. Dacă sar stropi pe sau în televizor, deconectați-l imediat de la priză de alimentare.

Contactați Serviciul de asistență pentru clienți Philips pentru ca televizorul să fie verificat înainte de utilizare.

- Nu expuneți televizorul, telecomanda sau bateriile la căldură excesivă. Nu le așezați lângă lumânări aprinse, surse de flacără deschisă sau alte surse de căldură, inclusiv lumina directă a soarelui.

- Niciodată nu introduceți obiecte în fantele de ventilație sau alte deschideri ale televizorului.

- Nu amplasați obiecte grele pe cablul de alimentare.

- Evitați exercitarea forței asupra prizelor. Prizele care nu sunt fixate corespunzător pot cauza arcuri electrice sau incendii.

Asigurați-vă că nu se exercită presiuni pe cablul de alimentare atunci când rotiți ecranul televizorului.

- Pentru a scoate televizorul din priză, trebuie scoasă mufa de alimentare. La scoaterea din priză, trageți întotdeauna de mufa de alimentare și nu de cablu. Asigurați-vă că în orice moment aveți acces deplin la mufa de alimentare, la cablul de alimentare și la priză.

Risc de vătămare corporală sau de deteriorare a televizorului

- Pentru a ridica și transporta un televizor de peste 25 kg sau 55 lbs sunt necesare două persoane.

- Dacă montați televizorul pe un stand, folosiți numai standul inclus. Prindeți bine standul de televizor.

Puneți televizorul pe o suprafață plată, plană, care poate suporta greutatea televizorului și a standului.

- La montarea pe perete, asigurați-vă că dispozitivul aferent poate suporta în condiții de siguranță greutatea televizorului. TP Vision nu își asumă nicio răspundere pentru accidente, leziunile sau daunele cauzate de montarea necorespunzătoare pe perete.

- Unele componente ale acestui produs sunt fabricate din sticlă. Manipulați-le cu grijă pentru a evita vătămarea dvs. sau deteriorarea echipamentului.

Risc de deteriorare a televizorului!

Înainte de a conecta televizorul la sursa de alimentare, asigurați-vă că tensiunea corespunde cu valoarea inscripționată în partea din spate a televizorului. Nu conectați televizorul la sursa de alimentare dacă tensiunea este diferită.

Risc de vătămare a copiilor

Urmați aceste precauții pentru a preveni răsturnarea televizorului și vătămarea copiilor:

- Nu așezați niciodată televizorul pe o suprafață acoperită cu o pânză sau alt material care pot fi trase.

- Asigurați-vă că nicio parte a televizorului nu atârnă deasupra marginii suprafeței.

- Nu așezați niciodată televizorul pe o piesă de mobilier înaltă (cum ar fi un raft de cărți) fără a asigura atât mobilierul cât și televizorul de perete sau de un suport adecvat.

- Educați copiii cu privire la pericolele cățărării pe mobilier pentru a ajunge la televizor.

Risc de înghițire a bateriilor!

Telecomanda poate fi prevăzută cu baterii cu o formă similară monedelor, ce pot fi înghițite cu ușurință de copiii mici. Nu lăsați niciodată aceste baterii la îndemâna copiilor.

Risc de supraîncălzire

Nu instalați televizorul într-un spațiu închis. Lăsați întotdeauna în jurul produsului un spațiu de cel puțin 10 cm sau 4 inci pentru ventilație. Asigurați-vă că perdelele sau alte obiecte nu acoperă fantele de ventilație ale televizorului.

Furtuni cu descărcări electrice

Deconectați televizorul de la sursa de alimentare și scoateți antena înainte de furtuni cu descărcări electrice.

În timpul furtunilor cu descărcări electrice, niciodată nu atingeți nicio parte a televizorului, a cablului de alimentare sau a cablului antenei.

Risc de deteriorare a auzului

Evitați utilizarea căștilor la volum ridicat sau pentru perioade prelungite de timp.

Temperaturi scăzute

Dacă televizorul este transportat la temperaturi mai mici de 5 °C sau 41 °F, înainte de a-l conecta la priză, despachetați-l și așteptați până când temperatura televizorului ajunge la temperatura camerei.

Umiditate

În situații rare, în funcție de temperatură și de umiditate, poate apărea puțin condens pe interiorul părții frontale din sticlă a televizorului (la unele modele). Pentru a preveni acest lucru, nu expuneți televizorul la lumina directă a soarelui, căldură sau umiditate extremă. În caz de apariție a condensului, acesta va dispărea spontan după câteva ore de funcționare a televizorului. Umezeala din condens nu afectează televizorul și nu cauzează defecțiuni.

24.2

Întreținerea ecranului

- Nu atingeți, nu împingeți, nu frecăți și nu loviți ecranul cu niciun fel de obiecte.
- Scoateți televizorul din priză înainte de curățare.
- Curățați televizorul și cadrul cu o lavetă moale, umezită și ștergeți ușor. Evitați să atingeți suprafața LED-urilor AmbientLight din partea posterioară a televizorului. Nu utilizați pe televizor substanțe precum alcool, substanțe chimice sau agenți de curățare de uz casnic pentru curățarea televizorului.
- Pentru a evita deformarea imaginii și estomparea culorilor, ștergeți picăturile de apă cât mai rapid posibil.
- Evitați pe cât posibil imaginile staționare. Imaginile staționare sunt imaginile care rămân pe ecran o perioadă îndelungată de timp. Acestea includ meniurile pe ecran, benzile negre, afișarea orei etc. Dacă trebuie să utilizați imagini staționare, micșorați contrastul și luminozitatea ecranului, pentru a evita deteriorarea acestuia.

Condiții de utilizare, drepturi de autor și licențe

25.1

Termeni de utilizare

2014 © TP Vision Europe B.V. Toate drepturile rezervate.

Acest produs a fost introdus pe piață de TP Vision Europe B.V. sau de către unul dintre afiliații acesteia, denumit în continuare TP Vision, care este producătorul produsului. TP Vision este garantul televizorului însoțit de această broșură. Philips și Emblema Scutului Philips sunt mărci înregistrate ale Koninklijke Philips N.V.

Specificațiile pot fi modificate fără preaviz. Mărcile comerciale sunt proprietatea Koninklijke Philips Electronics N.V sau a deținătorilor lor legali. TP Vision își rezervă dreptul de a modifica produsele în orice moment, fără a fi obligat să ajusteze componentele anterioare în conformitate cu respectiva modificare.

Materialele scrise ambalate cu televizorul și manualul stocat în memoria televizorului sau descărcat de pe site-ul web Philips sunt considerate corespunzătoare pentru scopul utilizării sistemului.

Materialul din acest manual este considerat corespunzător pentru domeniul de utilizare al sistemului. Dacă produsul sau modulele separate ale acestuia sau procedurile se folosesc cu alt scop decât cel specificat aici, trebuie să se obțină confirmarea valabilității sau a corectitudinii. TP Vision Europe B.V. garantează că materialul ca atare nu contravine niciunui brevet american. Nu se acordă nicio garanție explicită sau implicită. TP Vision Europe B.V. nu poate fi trasă la răspundere nici pentru erorile de conținut ale acestui document, nici pentru alte probleme cauzate de conținutul acestui document. Erorile sesizate către compania Philips vor fi adaptate și publicate pe site-ul web de asistență Philips cât mai curând posibil. Termeni de garanție Pericolul de vătămare, deteriorarea televizorului sau anularea garanției! Nu încercați niciodată să reparați singur televizorul. Folosiți televizorul și accesoriile numai conform instrucțiunilor producătorului. Semnul de avertizare de pe spatele televizorului indică pericolul de șoc electric. Nu demontați niciodată capacul televizorului. Pentru reparații sau service, contactați întotdeauna Serviciul de asistență pentru clienți Philips. Orice operațiune interzisă în mod expres în acest document sau orice proceduri de modificare sau asamblare nerecomandate sau neautorizate prin acest document atrag după sine anularea garanției. Caracteristicile pixelilor Acest produs LCD/LED are un număr mare de pixeli colorați. Deși are pixeli utili în procent de 99,999% sau mai mult, pe ecran pot apărea constant puncte negre sau luminoase (roșu, verde sau albastru). Aceasta este o

proprietate structurală a ecranului (care se încadrează în standardele din domeniu) și nu este o defecțiune. Conformitatea CE Acest produs este conform cu cerințele esențiale și celelalte prevederi relevante ale Directivelor 2006/95/CE (joasă tensiune), 2004/108/CE (CEM) și 2011/65/UE (ROHS). Conformitatea cu EMF TP Vision Europe B.V. fabrică și vinde numeroase produse de larg consum, care, ca orice alte aparate electronice, au, în general, abilitatea de a emite și de a recepționa semnale electromagnetice. Unul dintre cele mai importante principii de afaceri ale Philips este acela de a se asigura că toate produsele respectă regulile referitoare la siguranță și sănătate, de a respecta toate prevederile legal aplicabile și de a se încadra în standardele privind câmpurile electromagnetice (EMF) aplicabile în momentul fabricării produselor. Philips depune eforturi să conceapă, să realizeze și să comercializeze produse care nu au efecte negative asupra sănătății. TV Vision confirmă că, atât timp cât produsele sale sunt utilizate în scopul pentru care au fost concepute, sunt sigure, conform dovezilor științifice disponibile momentan. Philips joacă un rol activ în dezvoltarea standardelor internaționale referitoare la câmpuri electromagnetice și siguranță, ceea ce îi permite să anticipeze progrese de standardizare pentru integrarea timpurie în produsele sale.

25.2

Drepturi de autor și licențe

HDMI



HDMI®

Termenii HDMI și HDMI High-Definition Multimedia Interface și sigla HDMI sunt mărci comerciale sau mărci înregistrate ale HDMI Licensing LLC în Statele Unite și în alte țări.

Dolby



Dolby®

Produs sub licența Dolby Laboratories. Dolby și simbolul D dublu sunt mărci comerciale ale Dolby Laboratories.

DTS 2.0 + Digital Out™



DTS 2.0 + Digital Out™

Fabricat sub licență cu nr. de brevete S.U.A: 5.956.674; 5.974.380; 6.487.535 și alte brevete S.U.A și din întreaga lume emise și în așteptare. DTS, simbolul și DTS și simbolul împreună sunt mărci comerciale înregistrate și DTS 2.0+Digital Out este o marcă comercială a DTS, Inc. Produsul include software. © DTS, Inc. Toate drepturile rezervate.

Skype

Skype™

© 2013 Skype și/sau Microsoft. Denumirea Skype, mărcile comerciale și siglele asociate și sigla „S” sunt mărci comerciale ale Skype sau ale entităților afiliate.

Skype este marcă comercială a Skype sau a companiilor afiliate. Deși acest produs a fost testat și îndeplinește standardele noastre de certificare pentru calitatea audio și video, acesta nu a primit aprobarea Skype, a Skype Communications S.a.r.l. sau a companiilor afiliate.

DLNA Certified®



© 2013 Digital Living Network Alliance. Toate drepturile rezervate.

© 2013 DLNA. Toate drepturile rezervate.

DTV_i



Marca și sigla DTV_i sunt mărci înregistrate ale Universității Catolice Pontifice din Rio de Janeiro (PUC-Rio) și ale Universității Federale din Paraíba (UFPB).

Java



Java și toate mărcile comerciale asociate Java sunt mărci înregistrate ale Oracle și/sau ale afiliaților, în Statele Unite și în alte țări.

Microsoft



Windows Media

Windows Media este fie o marcă comercială înregistrată, fie o marcă comercială a Microsoft Corporation în Statele Unite și/sau alte țări.

Microsoft PlayReady

Proprietarii de conținut folosesc tehnologia de accesare a conținutului Microsoft PlayReady™ pentru a-și proteja proprietatea intelectuală, inclusiv conținutul protejat prin drept de autor.

Acest dispozitiv utilizează tehnologia PlayReady pentru accesarea conținutului protejat PlayReady și/sau a conținutului protejat WMDRM. Dacă dispozitivul nu aplică în mod corespunzător restricțiile privind utilizarea conținutului, deținătorii conținutului pot solicita Microsoft să anuleze capacitatea dispozitivului de a consuma conținut protejat PlayReady. Anularea nu trebuie să afecteze conținutul neprotejat sau conținutul protejat de alte tehnologii de acces la conținut. Deținătorii de conținut pot solicita efectuarea unui upgrade la PlayReady pentru a permite accesul la conținutul respectiv. Dacă refuzați efectuarea unui upgrade, nu veți putea accesa conținut care necesită upgrade-ul respectiv.

Wi-Fi Alliance



Wi-Fi®, sigla Wi-Fi CERTIFIED, sigla Wi-Fi sunt mărci înregistrate ale Wi-Fi Alliance. **Wi-Fi CERTIFIED Miracast™**, **Miracast™** sunt mărci înregistrate ale Wi-Fi Alliance.

Software MHEG

Drepturile de autor pentru software-ul MHEG („Software”) din acest televizor („produsul”) și incluse pentru a vă permite să utilizați funcțiile de televiziune interactivă sunt proprietatea S&T CLIENT SYSTEMS LIMITED („proprietarul”). Se permite utilizarea Software-ului doar în combinație cu acest produs.

Kensington



Kensington și MicroSaver sunt mărci comerciale înregistrate în SUA ale ACCO World Corporation, cu înregistrări emise și cereri de înregistrare în curs în alte țări din lume.

Alte mărci comerciale

Toate celelalte mărci înregistrate și neînregistrate sunt proprietatea deținătorilor acestora.

Index

A

Acces universal 71
Acces universal, difuzoare/căști 72
Acces universal, efect audio 72
Acces universal, persoane cu dizabilități auditive 72
Acces universal, volum mixt 72
Acces universal, vorbire 72
Actualizare automată canale 30
Ajutor pe ecran 84
Amplificator, sistem audio 69
Aplicație, galerie 60
Aplicații, blocare 60
Aplicații, căutare 62
Aplicații, deschidere 64
Aplicații, feedback 66
Aplicații, filme închiriate 61
Aplicații, recomandări 68
Aruncarea televizorului sau a bateriilor 73
Asistența online 84
Asistență 86
Asistență pentru clienți 85
Asistență, online 86
Audio limb. 29

Î

Înregistrare, apeluri Skype 56
Înregistrare, înregistrați acum 50
Înregistrare, de ce aveți nevoie 18
Înregistrare, de ce aveți nevoie 50
Înregistrare, lista de înregistrări 50
Înregistrare, programarea unei înregistrări 50
Înregistrare, vizionare 51
Întreținerea ecranului 87

B

Bas 68
Blocare canal 26
Blu-ray Disc, conectare 16
Boxe TV 71
Buton roșu 29

C

Calitate recepție 33
CAM - Modul de acces condiționat 14
CAM, instalare 14
Cameră foto, conectare 20
Canal radio 25
Canal, favorit 25
Canal, opțiuni 27
Canal, probleme 83
Canal, schimbare 27
Canal, stare 29
Canale, actualizare 32
Canale, redenumire 26
Casare 75
Ceas 44
Ceasul televizorului 46
CI+ 16
Claritate, Reducere artefacte MPEG 67
Claritate, Reducerea zgomotului 67

Claritate, Super rezoluție 67
Clear LCD 68
Clipuri video de închiriat 63
Clipuri video, redare 47
Cod de blocare pentru copii 28
Cod WPS - PIN 8
Comentariu audio 72
Comutare automată subtitrare 13
Conectarea la sursa de alimentare 6
Conexiune antenă 7
Conexiune de antenă, sugestii 11
Conexiune EasyLink 11
Conexiune HDMI, sugestii 13
Conexiune SCART, sugestii 12
Conexiune YPbPr, sugestii 11
Consolă de jocuri, conectare 17
Consum de energie, verificare 73
Contactați Philips 87
Contrast 65
Contrast lumină de fundal 67
Contrast, Contrast dinamic 66
Contrast, Contrast video 67
Contrast, Gamma 67
Contrast, Luminozitate 67
Contrast, Moduri de contrast 66
Control activ 65
Copiere listă canale 31
Copiere listă canale 31
Culoare 65
Culoare, Accentuare culoare 66
Culoare, Temperatură culoare 66
Căști 21

D

Deficiențe vedere 74
Definiție 66
Descriere audio 76
Dezactivare ecran 47
Dezactivare ecran 75
Difuzoare wireless, despre 70
Difuzoare wireless, eliminare 70
Difuzoare wireless, setări subwoofer 70
Distanța de vizionare 6
DVB (Digital Video Broadcast) 32
DVB, setări 32
DVI, conectare 15

E

EasyLink 12
EasyLink, setări 15
Echilibrare automată volum 69
ESD 75
Eticheta energetică europeană 73

F

Facebook 59
Formate de redare 77
Fotografii, clipuri video și muzică 46
Fotografii, prezentare 46
Frecvență rețea 33

G

Gamma 69
Ghid de conectivitate 11

G

ghid TV 42

G

Ghid TV, ceas 48

H

Hard disk USB, instalare 18
Hard disk USB, spațiu pe disc 20
HbbTV 30
HD Natural Motion 67
HDCP, protecție la copiere 17
HDMI ARC 11
HDMI CEC 14

I

leșire audio - optică 12
Imagine, claritate 68
Imagine, contrast lumină de fundal 69
Imagine, culoare 67
Imagine, probleme 83
Incredible Surround 69
Instalare manuală 33
Instalare wireless 10
Instrucțiuni de siguranță 86

I

iTV 31

J

Joc sau calculator 68
Joc sau calculator, joc 45
Joc, redare 47

L

Legătură Pixel Plus 17
Limba meniului 29
Limba originală 31
Limbă, audio 33
Limbă, meniuri și mesaje 31
Limbă, originală 35
Listă de canale favorite 27
Locație 68
Locație magazin 70
Luminozitate 69

M

Memorie Internet, ștergere 9
Memorie Internet, ștergere 61
Mesaj actualizare canale 34
Miracast 47
Miracast, blocare/deblocare 48
Miracast, oprire partajare 48
Miracast, partajare ecran 48
Mișcare, Clear LCD 70
Mișcare, HD Natural Motion 69
Mod Frecvență rețea 32
Mod Rată simbol 34
Mod surround 71
Mouse USB 19
Mouse, conectare 21
Multi room, configurare 62

Multi room, despre 62
Multi room, utilizare 62
Muzică, redare 49

N

Nume rețea TV 11

O

Opțiuni, pe un canal 31

P

Pachet de canale, actualizare 37
Pachete de canale 36
Parental rating (Control parental) 30
Pauză TV 49
Pentru pers. cu deficiențe de auz 74
Pornirea 22
Pomit și Oprit 24
Poziționare TV 71
Poziționare TV 8
Probleme de rețea 9
Probleme la Sistemul Home Theatre 16
PTA209, adaptor audio wireless 72

R

Rată simbol 32
Redenumire canale 28
Reducere pentru MPEG 69
Reducerea zgomotului 69
Reparare 89
Rețea cu cablu 9
Rețea, cu cablu 11
Rețea, DHCP 12
Rețea, IP static 14
Rețea, parolă 16
Rețea, setări 13
Rețea, wireless 8
Router de rețea 18

S

Satelit, actualizare canale 38
Satelit, adăugare 37
Satelit, blocare în funcție de vârstă 35
Satelit, blocarea canalelor 35
Satelit, conexiune 7
Satelit, dizabilități auditive 39
Satelit, eliminare 38
Satelit, instalare 36
Satelit, listă de canale 34
Satelit, pachete 38
Satelit, redenumire canale 38
Satelit, Unicable 37
Satelit, Unitate Multi-Dwelling 36
Scanare frecvențe 33
Selectare video 33
Senzor în infraroșu 24
Servere media acceptate 79
Setări ecologice 77
Setări rapide imagine 64
Sincronizare semnal audio cu semnal video 15
Sincronizarea semnalului audio cu semnalul video 17
Sistem Home Theatre, conectare 15
Sistem Home Theatre, multicanal 16
Sistem Home Theatre, sunet 71
Skype 52

Skype, apel vocal 55
Skype, apel vocal 55
Skype, apeluri pierdute 56
Skype, în timpul înregistrării 58
Skype, conectare 52
Skype, conectare automată 56
Skype, cont Microsoft 53
Skype, cont nou 52
Skype, contacte 54
Skype, de ce aveți nevoie 52
Skype, filme închiriate și Pause TV 60
Skype, instalarea camerei 52
Skype, meniu 53
Skype, primirea unui apel 62
Skype, zoom, panoramă și înclinarea camerei 58
Slot pentru interfața comună 16
Smart TV, înregistrare 59
Smart TV, cod PIN 61
Smart TV, deschidere 61
Smart TV, despre 59
Smart TV, internet 70
Smart TV, prezentare generală 59
Smart TV, prima pagină 61
Smart TV, Vizualizare multiplă 61
Software open source 77
Standby 26
Stil activitate 70
Stil imagine 65
Stil sunet 68
Subtitrări 29
Subtitrări, înregistrare 50
Subtitrări, Pause TV 51
Sunet clar 69
Sunet wireless, selectare 70
Sunete înalte 69

T

Tastatura USB 18
Tastatură, conectare 20
Teletext 27
Televiziune la cerere 61
Televizor interactiv, ceea ce vă trebuie 32
Televizor interactiv, despre 33
Temporizator pentru oprire 44
Text 29
Text Digital 31
Timer Sleep 44
TV online 63
Twitter 63

U

Unicable 39
Uniformizare volum Sistem Home Theatre 16
Unitate flash USB, conectare 19

V

Vizionare TV 29
Vizualizare multiplă 63
Volum câști 69

W

Wi-Fi 10
Wi-Fi Certified Miracast 49
World Wide Web 72
WPS - Configurare protejată Wi-Fi 20



Contact information

Argentina

0800 444 7749

Buenos Aires 0810 444 7782

België / Belgique

070 700 035 (0,15€/min.)

Bosna i Hercegovina

033 941 251 (Lokalni poziv)

Brazil

0800 701 0245

Sao Paulo 2938 0245

България

02 4916 273 (Национален номер)

Česká republika

228880895 (Místní tarif)

Danmark

3525 8314

Deutschland

0180 501 04 69 (0,14€/Min.)

Ελλάδα

2111983028 (Εθνική κλήση)

España

902 88 10 83 (0,10€ + 0,08€/min.)

Estonia

6683061 (Kohalikud kõned)

France

01 57 32 40 50 (local)

Hrvatska

01 777 66 01 (Lokalni poziv)

Italia

0245 28 70 14 (chiamata nazionale)

Ireland

0818 210 140 (national call)

Northern Ireland

0844 338 04 88 (5p/min BT landline)

Қазақстан

8 10 800 2000 00 04 (free)

Latvia

6616 3263 (Vietējais tarifs)

Lithuania

8 5 214 0293 (Vietinaiis tarifais)

Luxembourg / Luxemburg

2487 1100 (Nationale Ruf / appel national)

Magyarország

06 1 700 8151 (Belföldi hívás)

Nederland

0900 202 08 71 (0,10€/min.)

Norge

22 97 19 14

Österreich

0820 40 11 33 (0,145€/Min.)

Polska

22 397 15 04 (Połączenie lokalne)

Portugal707 78 02 25 (0,12€/min. - Móvel
0,30€/min.)**Română**

031 6300042 (Tarif local)

Россия

8-800-22 00004 (бесплатно)

Suisse / Schweiz / Svizzera

0848 000 291 (0,081 CHF/Min.)

Србија

011 321 6840 (Lokalni poziv)

Slovakia

2 332 154 93 (Vnútroštátny hovor)

Slovenija

1 888 83 12 (Lokalni klic)

Suomi

09 88 62 50 40

Sverige

08 5792 9096 (lokalsamtal)

ประเทศไทย (Thailand)

02 652 7650

Türkiye

444 8 445

United Kingdom

0844 338 04 88 (5p/min BT landline)

Україна

0-800-500-480 (безкоштовно)

www.philips.com/support

Non-contractual images / Images non contractuelles / Außervertragliche Bilder

Specifications are subject to change without notice.

Philips and the Philips' shield emblem are registered trademarks of Koninklijke Philips N.V.

and are used under license from Koninklijke Philips Electronics N.V.

All registered and unregistered trademarks are property of their respective owners.

2014 © TP Vision Europe B.V. All rights reserved.

www.philips.com