

Contenido

Información general

Información general	92
Precauciones durante la instalación	92
Aviso de copyright	92
Accesorios incluidos	92
Limpieza de discos	92
Acerca del reciclaje	92

Descripción del producto

Su reproductor de DVD	93
Control remoto	94-96
Uso del control remoto	96

Conexiones

Conexiones básicas	97-98
Paso 1: Conexión al televisor	97
Opción 1: Uso de la toma Scart (RGB)	97
Opción 2: Uso de las tomas de vídeo compuesto (CVBS)	97
Opción 3: Uso de las tomas de vídeo por componentes (Y Pb Pr)	98
Paso 2: Conexión del cable de alimentación	98
Conexiones opcionales	99
Conexión a un sistema estéreo analógico	99
Conexión a un amplificador/receptor AV digital	99

Configuración básica

Introducción	100-102
Búsqueda del canal de visualización correcto	100
Ajuste del idioma	100-101
Idioma de presentación en pantalla (OSD)	100
Idioma de audio, subtítulos y menús de disco para la reproducción de DVD	101
Configuración de la función de exploración progresiva	102

Reproducción de discos

Funcionamiento del disco	103-113
Discos reproducibles	103
Códigos de región para discos DVD	103
Reproducción de un disco	104
Controles básicos de reproducción	104
Otras características de reproducción de discos de vídeo	105-106
Uso del menú de disco	105
Cambio del idioma de audio	106
Cambio del idioma de los subtítulos	106
Ampliación	106
Control de reproducción (VCD/SVCD)	106

Contenido

Utilización de las opciones del menú de pantalla	107-109
Selección de título, capítulo o pista	107
Cambio de los ángulos de la cámara.....	107
Búsqueda por tiempo.....	108
Visualización del tiempo de reproducción.....	108
Función de vista previa (VCD/SVCD/DVD).....	108
Selección de varias funciones de repetición.....	109
Repetición de una sección determinada (A-B).....	109
Función especial de CD de audio	110
Reproducción de un disco DivX®.....	110
Reproducción de un disco con fotografías JPEG (secuencia de diapositivas).....	111
Función de vista previa	111
Zoom.....	111
Inversión o rotación de la imagen	111
Reproducción de un disco MP3/WMA.....	112
Reproducción simultánea de archivos de música y fotografías	113
Reproducción USB	
Funcionamiento USB	114
Crear MP3	
Crear archivos MP3	115
Grabación de un CD de audio en formato MP3.....	115
Opciones de configuración	
Opciones del menú de configuración	116-123
Acceso al menú de configuración	116
Página de configuración general.....	117
Página de configuración de audio	118-119
Página de configuración de vídeo	120-121
Página de preferencias	122-123
Otros	
Actualización de software	124
Instalación del software más reciente.....	124
Solución de problemas	125-127
Preguntas más frecuentes (USB)	128
Especificaciones	129
Glosario	130-131

Información general

ADVERTENCIA

Esta unidad no contiene piezas manipulables por el usuario. El mantenimiento lo debe realizar personal cualificado.

Precauciones durante la instalación

Cómo encontrar una ubicación apropiada

- Coloque la unidad sobre una superficie plana, resistente y estable. No coloque la unidad sobre una alfombra.
- No coloque la unidad encima de otro equipo que emita calor (por ejemplo, un receptor o un amplificador).
- No coloque nada debajo de la unidad (por ejemplo, CD o revistas).
- Instale esta unidad cerca de una toma de CA y donde tenga fácil acceso al enchufe de alimentación de CA.

Espacio para ventilación

- Coloque la unidad en un lugar con ventilación suficiente para evitar el calentamiento interno. Para que no se sobrecaliente la unidad, deje un espacio de al menos 10 cm (4 pulg) en la parte posterior y superior, así como 5 cm (2 pulg) en la parte izquierda y derecha.

Evite las altas temperaturas, la humedad, el agua y el polvo

- No exponga la unidad a goteos ni salpicaduras.
- No coloque objetos que puedan dañar la unidad (por ejemplo, objetos que contengan líquido o velas encendidas).

Aviso de copyright

La copia no autorizada de material protegido contra copia, incluidos programas informáticos, archivos, emisiones y grabaciones de sonido, puede infringir los derechos de autor y constituir un delito. Esta unidad no debe utilizarse para tales fines.

Accesorios incluidos

- 1 control remoto con pilas

Limpieza de discos

PRECAUCIÓN

Existe el riesgo de que los discos sufran daños. No utilice nunca disolventes como benceno, diluyentes, limpiadores disponibles en comercios o pulverizadores antiestáticos para discos.

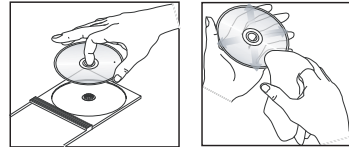

- Pase un paño de microfibra sobre el disco, desde el centro hasta el borde del mismo, realizando movimientos en línea recta.

Acerca del reciclaje

Este manual del usuario se ha impreso en papel no contaminante. Esta unidad contiene un gran número de materiales reciclables. Si va a desechar un equipo antiguo, llévelo a un centro de reciclaje. Siga la normativa local acerca de la eliminación de materiales de embalaje, pilas agotadas y equipos antiguos.

Su reproductor de DVD

Para DVP3260

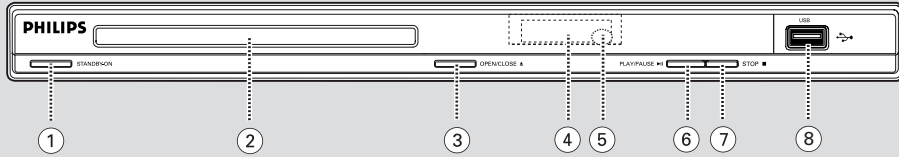

Para DVP3264

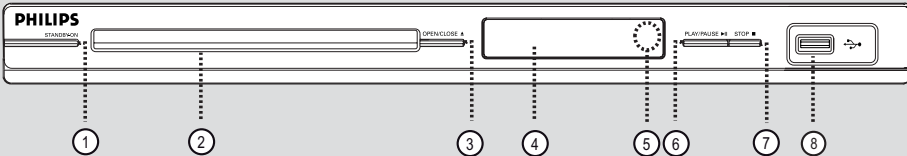

Español

① STANDBY-ON

- Enciende la unidad o la pone en modo de espera.

② Bandeja de discos

-

③ OPEN/CLOSE ▲

- Abre/cierra la bandeja de discos.

④ Panel de visualización

- Muestra información sobre el estado actual de la unidad.

⑤ Sensor de infrarrojos

- Dirija el control remoto hacia este sensor.

⑥ PLAY/PAUSE ►||

- Inicia/interrumpe la reproducción.

⑦ STOP ■

- Detiene la reproducción del disco.

⑧ Toma (USB)

- Entrada para unidad flash USB o cámara digital.
* No todas las marcas y modelos de cámaras digitales son compatibles.

Control remoto

Español

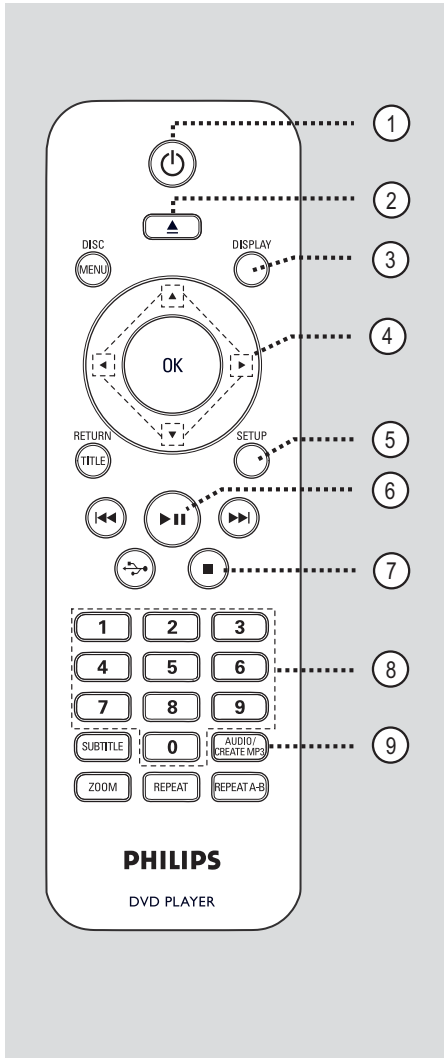

- ① **⏻** (Encendido/en espera)
 - Enciende la unidad o la pone en modo de espera.
- ② **⏪** (Abrir/Cerrar)
 - Abre/cierra la bandeja de discos.
- ③ **DISPLAY**
 - Muestra el estado actual o información del disco.
- ④ **⬆️⬇️⬅️⬆️**
 - **⬆️⬇️**: Botones del cursor para desplazarse hacia arriba y hacia abajo o para realizar búsquedas lentas hacia delante o hacia atrás pulsando hacia arriba o abajo.
 - **⬅️⬆️**: Botones del cursor para desplazarse hacia la izquierda o hacia la derecha o pulsar izquierda/derecha para una búsqueda rápida hacia atrás o hacia delante.
- ⑤ **SETUP**
 - Accede al menú de configuración del disco o sale del mismo.
- ⑥ **▶️⏸️** (Reproducir/Pausa)
 - Inicia o realiza una pausa en la reproducción.
- ⑦ **■** (Detener)
 - Detiene la reproducción.
- ⑧ **Teclado numérico 0-9**
 - Selecciona un número de pista o título del disco
- ⑨ **AUDIO/CREATE MP3**
 - Selecciona un canal o idioma de audio.
 - Accede al menú de creación de MP3.

Control remoto (continuación)

Uso del control remoto

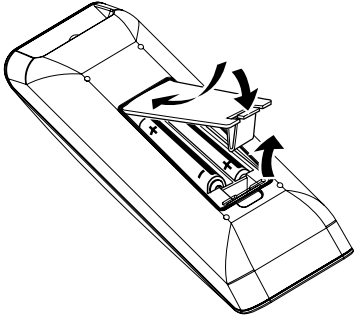

- 1 Abra el compartimento de las pilas.
- 2 Introduzca dos pilas del tipo R03 o AAA, siguiendo las indicaciones (+ -) que se muestran dentro del compartimento.
- 3 Cierre la cubierta.
- 4 Dirija el control remoto directamente al sensor de infrarrojos del panel frontal.

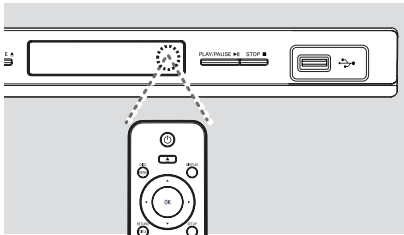

Nota:

No coloque ningún objeto entre el control remoto y esta unidad mientras están en funcionamiento.

- 5 Seleccione la función deseada (por ejemplo ►||).

PRECAUCIÓN

- Quite las pilas si se han agotado o si el control remoto no se va a utilizar durante un largo período de tiempo.
- No mezcle las pilas (antiguas y nuevas o de carbón y alcalinas, etc.).
- Las pilas contienen sustancias químicas, por lo que debe deshacerse de ellas correctamente.

Conexiones básicas

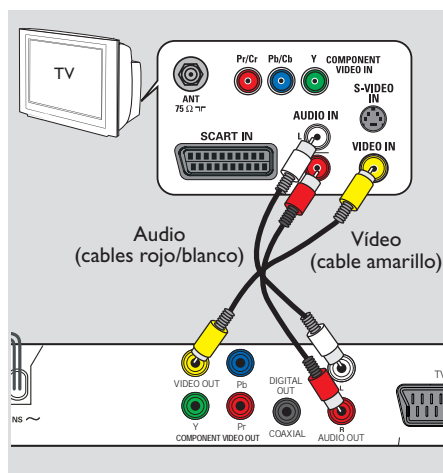
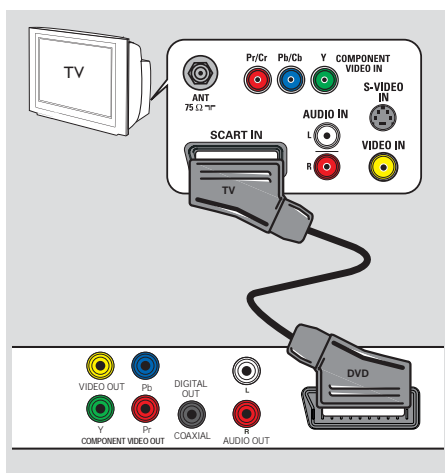

Español

Paso 1: Conexión al televisor

Esta conexión permite ver la reproducción de vídeo desde esta unidad.

Sólo necesita **una** de las siguientes opciones para la conexión de vídeo.

- Para un televisor estándar, siga la opción 1 ó 2.
- Para un televisor con exploración progresiva, siga la opción 3.

Opción 1: Uso de la toma Scart (RGB)

El cable euroconector ofrece las funciones de audio y vídeo mediante la conexión de un solo cable.

- Conecte el cable euroconector (no incluido) de la toma **TV OUT** de la unidad a la toma de entrada Scart del televisor.

Opción 2: Uso de las tomas de vídeo compuesto (CVBS)

Puede conectar esta unidad al televisor mediante el cable de vídeo compuesto, que ofrece una buena calidad de imagen.

- Conecte los cables de audio/vídeo (no incluido) de las tomas **VIDEO OUT** y **AUDIO OUT L/R** de esta unidad a la toma de entrada de vídeo (amarillo) y las tomas de entrada de audio (rojo/blanco) de su televisor.

Conexiones básicas (continuación)

Español

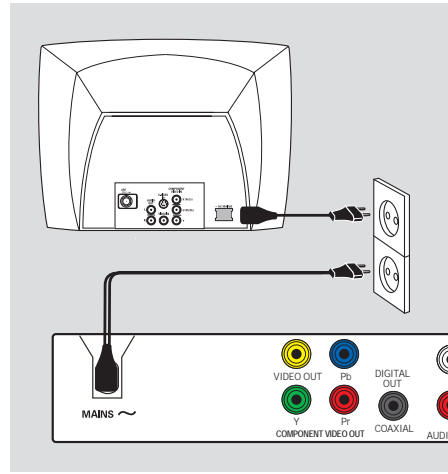
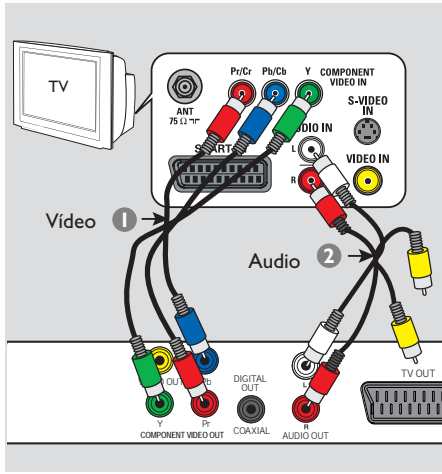

Opción 3: Uso de las tomas de video por componentes (Y Pb Pr)

Puede conectar esta unidad al televisor mediante el cable de vídeo por componentes, que ofrece una calidad de imagen extraordinaria. La calidad de vídeo de exploración progresiva sólo está disponible si utiliza la conexión Y Pb Pr y si utiliza un televisor con la función de exploración progresiva.

- 1 Conecte los cables de vídeo por componentes (rojo/azul/verde; no incluido) de las tomas **Y Pb Pr** de esta unidad a las tomas de entrada de vídeo por componentes correspondientes del televisor (normalmente indicadas como Y Pb/Cb Pr/Cr o YUV).
- 2 Conecte los cables de audio/vídeo (no incluido) de las tomas **AUDIO OUT L/R** de esta unidad a las tomas de entrada de audio (rojo/blanco) de su televisor. Deje el cable de vídeo amarillo desconectado.
- 3 Consulte la sección 'Introducción - Configuración de la función de exploración progresiva' para obtener información detallada sobre cómo configurar dicha función.

Paso 2: Conexión del cable de alimentación

Una vez que haya realizado todas las conexiones correctamente, conecte el cable de alimentación de CA a la toma de alimentación.

No realice ni cambie nunca las conexiones con el dispositivo encendido.

Consejo útil:

– Consulte la placa de identificación situada en la parte inferior o posterior del producto para ver la identificación y la tasa de alimentación.

Conexiones opcionales

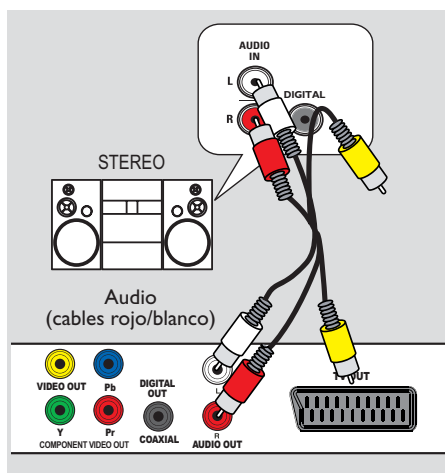

Conexión a un sistema estéreo analógico

Puede conectar esta unidad a un sistema estéreo de dos canales (por ejemplo, una minicadena o un receptor analógico) para disfrutar de una salida de sonido estéreo.

- 1 Conecte los cables de audio/video (rojo/blanco, no incluido) de la toma **AUDIO OUT L/R** de esta unidad a las tomas de entrada de audio (blanca/roja) del dispositivo que desea conectar. Deje el cable de video amarillo desconectado.
- 2 Para la conexión de video, consulte el capítulo 'Conexiones básicas - Paso I: Conexión al televisor' para obtener más detalles.

Consejo útil:

– Consulte 'Opciones del menú de configuración - Página de configuración de audio' para conseguir un ajuste óptimo del audio.

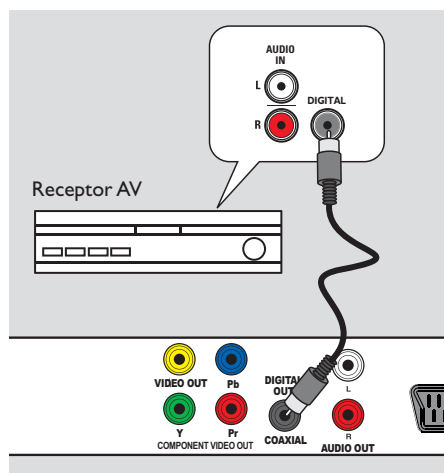

Conexión a un amplificador/receptor AV digital

Puede conectar esta unidad a un amplificador/receptor AV para disfrutar de un sonido de calidad.

- 1 Conecte un cable coaxial (no incluido) desde la toma **COAXIAL DIGITAL OUT** de esta unidad a la toma de entrada coaxial digital del dispositivo conectado..
- 2 Para la conexión de video, consulte el capítulo 'Conexiones básicas - Paso I: Conexión al televisor' para obtener más detalles.



Consejo útil:

– Debe establecer el ajuste de salida de audio digital adecuado. De lo contrario, es posible que no oiga ningún sonido o que se produzcan interferencias. Consulte 'Opciones del menú de configuración - Página de configuración de audio > Configuración audio digital' para obtener más detalles.

Español

Introducción

Búsqueda del canal de visualización correcto

- 1 Pulse  para encender esta unidad.
- 2 Encienda el televisor y ajuste el canal de entrada de vídeo correcto. Verá la pantalla con fondo azul del DVD.
 - Puede ir al canal más bajo y, a continuación, pulsar el botón de disminución de canal del control remoto del televisor hasta ver el canal de entrada de vídeo.
 - Puede pulsar el botón  varias veces en el control remoto del televisor.
 - Normalmente, este canal se encuentra entre los más bajos y más altos y es posible que tenga el nombre FRONT, A/V IN, VIDEO, etc.
 - Consulte el manual del usuario del televisor para seleccionar la entrada correcta del televisor.
- 3 Si está utilizando equipo externo, (como un sistema de audio o receptor), enciéndalo y seleccione la fuente de entrada adecuada para la salida de esta unidad. Consulte el manual del usuario del dispositivo para obtener más información.

Ajuste del idioma

Las opciones de idioma son diferentes según el país o la región. Es posible que no se correspondan con las ilustraciones que aparecen en el manual del usuario.

Idioma de presentación en pantalla (OSD)

Seleccione esto para cambiar el idioma del menú de presentación en pantalla de esta unidad.

El idioma del menú se mantendrá una vez que lo haya configurado.

- 1 Pulse **SETUP** en el control remoto.
 - Aparecerá la { **Página de configuración general** }.
- 2 Use los botones **▲▼** para seleccionar { **IDIOMA MENÚS** } en este menú y pulse **▶**.

Página de configuración general	
BLOQUEO DISCO	ENGLISH
IDIOMA MENÚS	DEUTSCH
DORMIR	NEDERLANDS
VOL	FRANÇAIS
Modo espera aut.	ITALIANO
CÓD VAS DivX(R)	ESPAÑOL
	SVENSKA
	PORTUGUÉS ▼

- 3 Seleccione un idioma y pulse **OK** para confirmar.

Introducción (continuación)

Idioma de audio, subtítulos y menús de disco para la reproducción de DVD

Puede seleccionar los ajustes de idioma preferido para la reproducción de DVD. Si el idioma seleccionado no está disponible en el disco, se utiliza el idioma de ajuste predeterminado del disco en su lugar.

- 1 Pulse **■** dos veces para detener la reproducción (si procede) y, a continuación, pulse **SETUP**.
- 2 Pulse **▶** varias veces para seleccionar { **Página de preferencias** }.
- 3 Use los botones **▲▼** para seleccionar una de las siguientes opciones y pulse **▶**.

Página de preferencias	
AUDIO	INGLÉS
SUBTÍTULOS	CHINO
MENÚ DE DISCO	FRANCÉS
PARENTAL	ESPAÑOL
PBC	PORTUGUÉS
NAV. MP3/JPEG	POLACO
CONTRASEÑA	ITALIANO

{ **AUDIO** }

Seleccione esta opción para cambiar el idioma de audio del disco.

{ **SUBTÍTULOS** }

Seleccione esta opción para cambiar el idioma de los subtítulos.

{ **MENÚ DE DISCO** }

Seleccione esta opción para cambiar el idioma del menú del disco.

- 4 Utilice los botones **▲▼** para seleccionar un idioma y pulse **OK** para confirmar.

Si el idioma deseado no está en la lista, seleccione { Otros }, después, use el **teclado numérico 0-9** del control remoto para introducir el código de idioma de cuatro dígitos 'XXXX' (consulte 'Language Code' (Código de idioma)) y pulse **OK**.

- 5 Repita los pasos 3 - 4 para realizar otros ajustes.

Español

Introducción (continuación)

Configuración de la función de exploración progresiva

(sólo para televisores con función de exploración progresiva)

La exploración progresiva presenta el doble de cuadros por segundo que la exploración entrelazada (sistema de televisión normal). La exploración progresiva utiliza casi el doble de líneas para ofrecer una resolución de imagen y una calidad mayores.

Antes de empezar...

– Asegúrese de que ha conectado la unidad a un televisor con función de exploración progresiva mediante la conexión Y Pb Pr (consulte 'Opción 3: Uso de las tomas de vídeo por componentes (Y Pb Pr)').

- 1 Encienda el televisor en el canal de visualización correspondiente a la unidad.
→ Asegúrese de que el modo de exploración progresiva del televisor está desactivado (o active el modo de entrelazado). Consulte el manual del usuario del televisor.
- 2 Encienda la unidad y pulse **SETUP** en el control remoto.
- 3 Pulse **▶** varias veces para seleccionar { **PÁG. CONFIG. VÍDEO** }.
- 4 Seleccione { **COMPONENTE** } a { **ENTRELAZADO** } y, a continuación, seleccione **OK** para confirmar.
- 5 Use los botones **▲▼** para seleccionar { **PROGRESIVO** } > { **ACTIVADO** } en el menú y pulse **OK** para confirmar.

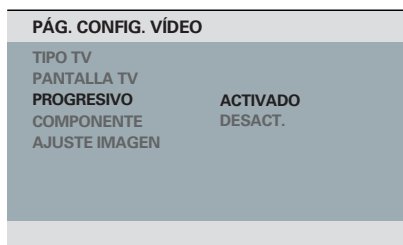

- 6 Lea el mensaje de aviso que aparece en el televisor y confirme la acción seleccionando { **OK** } en el menú y pulsando **OK**.

Hasta que no active el modo de exploración progresiva no aparecerá la imagen en el televisor.

- 7 Active el modo de exploración progresiva del televisor (consulte el manual del usuario del televisor).
→ Aparece un mensaje en el televisor.
- 8 Confirme la acción seleccionando { **OK** } en el menú y pulsando **OK**.
→ La configuración ha finalizado. Ya puede disfrutar de una gran calidad de imagen.

Si no se muestra la imagen

- 1 Pulse **▲** en esta unidad.
- 2 Pulse '1' en el teclado numérico del control remoto.

Consejos útiles:

- Si la pantalla aparece en blanco o distorsionada, espere 15 segundos para la recuperación automática.
- Hay televisores con exploración progresiva que no son totalmente compatibles con esta unidad, lo que provoca una imagen poco natural al reproducir un DVD de vídeo en el modo de exploración progresiva. Si se da el caso, desactive la función de exploración progresiva en la unidad y en el televisor.

Funcionamiento del disco

Discos reproducibles



Esta unidad reproduce los siguientes formatos:

- Disco versátil digital (DVD)
- CD de video (VCD)
- Super Video CD (SVCD)
- DVD grabable (DVD±R) y DVD regrabable (DVD±RW) finalizados
- Disco compacto de audio (CD)
- Discos MP3/ WMA
 - La extensión de archivo ha de ser 'mp3', 'wma'
 - Formato JPEG/ISO
 - Pantalla con un máximo de 14 caracteres.
 - Velocidades en bits compatibles;
 - 32 – 320 kbps (MP3)
 - 64 – 192 kbps (WMA)
- Archivos de imagen (Kodak, JPEG) de un CD-R(W) / DVD+R(W)
 - La extensión de archivo ha de ser '.JPG' y no '.JPEG'.
 - Formato JPEG/ISO
 - Sólo se pueden ver las imágenes fijas DCF estándar o las imágenes JPEG.
- Archivos DivX® en CD-R(W)/ DVD+R(W)
 - Las extensiones de archivo han de ser '.AVI' o '.MPG'.
 - DivX® Certified
 - Compensación precisa del movimiento por cuarto de píxel (Q-pel)
 - Reproducción con compensación de movimiento global (GMC)

Códigos de región para discos DVD

Los discos y reproductores de DVD están diseñados con restricciones regionales. Antes de reproducir un disco, asegúrese de que éste es para la misma región que la unidad. El código regional de esta unidad se indica en el panel posterior.

Región	Discos que se pueden reproducir
EE. UU. y Canadá	 
Regiones de Europa y Reino Unido	 
Pacífico asiático, Taiwán, Corea	 
Australia, Nueva Zelanda, Latinoamérica	 
Rusia y regiones de India	 
China, Islas Calcos, Islas Wallis y Futuna	 

Español

Consejos útiles:





- Se admiten un máximo de 10 sesiones para CD y 10 sesiones múltiples para DVD.
- Para las sesiones múltiples de DVD-R y DVD-RW, sólo se admiten discos finalizados.

Funcionamiento del disco (continuación)

Notas:

- Si aparece el icono de inhibición  en el televisor cuando se tiene pulsado un botón, significa que la función no está disponible en el disco actual o en el momento actual.
- No introduzca ningún objeto que no sean discos en la bandeja de discos. Si lo hace, puede dañar la unidad.

Reproducción de un disco



- 1 Pulse  para encender la unidad.
- 2 Encienda el televisor en el canal de visualización correspondiente a la unidad.
- 3 Pulse  para abrir la bandeja del disco.
- 4 Cargue un disco en la bandeja de discos y pulse .
 - Asegúrese de que el disco está colocado con la etiqueta hacia arriba.
- 5 La reproducción se iniciará automáticamente.
 - Si no es así, pulse .
 - Consulte las siguientes páginas para ver más opciones y funciones de reproducción.

Consejos útiles:



- No cierre nunca la bandeja de discos manualmente.
- Si tiene problemas para reproducir un disco determinado, extraiga el disco y pruebe con otro. En esta unidad no se pueden reproducir discos con un formato incorrecto.
- No se pueden reproducir algunos discos en esta unidad debido a la configuración y características del disco, o debido a las condiciones de grabación y el software de creación.

Controles básicos de reproducción





Pausa de la reproducción

- Durante la reproducción, pulse .
- Para reanudar la reproducción, pulse .





Selección de otra pista/capítulo/título

- Pulse  /  o use el teclado numérico 0-9 para introducir un número de pista/capítulo/título.
 - Si el modo de repetición de pista está activado, pulse  de nuevo para reproducir la misma pista/capítulo/título.

Búsqueda hacia delante o hacia atrás (no aplicable para JPEG)

- Mantenga pulsado  / 
 - Mientras busca, pulse  /  varias veces para seleccionar una velocidad de búsqueda diferente (2X, 4X, 8X, 16X, 32X).
 - Para reanudar la reproducción normal, pulse .

Reproducción en modo de cámara lenta (no aplicable para discos CD/WMA/MP3/JPEG)

- Durante la reproducción, pulse  /  para iniciar la reproducción a cámara lenta.
 - Se silencia el sonido. Pulse  /  varias veces para seleccionar una velocidad de reproducción diferente (1/2, 1/4, 1/8, 1/16).
- Nota:** La reproducción hacia atrás a cámara lenta solo está disponible para los DVD.
 - Para reanudar la reproducción normal, pulse .

Detención de la reproducción

- Pulse .

Funcionamiento del disco (continuación)

Consejos útiles:

- Con discos de vídeo, la reproducción siempre se reanuda desde el punto en el que se detuvo por última vez, incluso si se ha expulsado el disco o si la unidad está en modo de espera. Para comenzar la reproducción desde el principio, pulse **◀◀** mientras aparezca el mensaje 'Reproducir desde inicio, pulse -PREV-' en el televisor.
- Si se detiene la reproducción del disco o se realiza una pausa de 5 minutos, se iniciará automáticamente el salvapantallas.

Otras características de reproducción de discos de vídeo

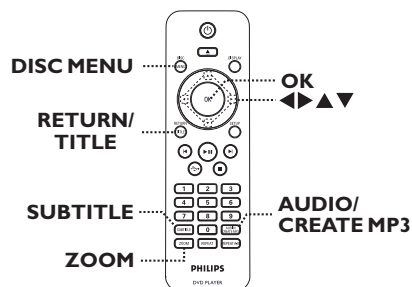

Nota:

Es posible que las características de funcionamiento descritas aquí no se apliquen a determinados discos. Consulte siempre las instrucciones proporcionadas con los discos.

Uso del menú de disco

En función del disco introducido, aparecerá un menú en la pantalla del televisor.

Para seleccionar una función o elemento de reproducción

- Utilice los botones **▲▼◀▶** o el **teclado numérico 0-9** del control remoto y, después, pulse **OK** para iniciar la reproducción.

Para acceder al menú o salir del mismo

- Pulse **DISC MENU** en el control remoto.

Español

Funcionamiento del disco (continuación)

Cambio del idioma de audio

Esta operación sólo funciona en discos DVD con varios idiomas de audio o discos VCD/SVCD con varios canales de audio.

Para DVD

- Pulse **AUDIO/CREATE MP3** varias veces para seleccionar los idiomas de audio disponibles.

Para discos VCD/SVCD

- Pulse **AUDIO/CREATE MP3** varias veces para seleccionar los canales de audio disponibles del disco.

Cambio del idioma de los subtítulos

Esta operación sólo funciona con discos DVD con varios idiomas de subtítulos. Puede cambiar el idioma como desee durante la reproducción.

- Pulse **SUBTITLE** varias veces para seleccionar diferentes idiomas de subtítulos.

Ampliación

Esta opción le permite ampliar la imagen del televisor y desplazarse por la misma.

- 1 Durante la reproducción, pulse **ZOOM** varias veces para seleccionar un factor de zoom diferente.
→ La reproducción continúa.
- 2 Utilice los botones ▲▼◀▶ para desplazarse por la imagen ampliada.
- 3 Pulse **ZOOM** varias veces para volver al tamaño original.

Control de reproducción (VCD/SVCD)

El control de reproducción (PBC) permite reproducir VCD/SVCD de forma interactiva, siguiendo el menú que aparece en pantalla.

Para discos VCD con la función PBC y SVCD; sólo para la versión 2.0

- Pulse **DISC MENU** para activar o desactivar el modo PBC.
→ Si el modo PBC está activado, aparece el menú PBC (si está disponible) en el televisor.
→ Si el modo PBC está desactivado, salta el menú PBC y comienza la reproducción desde la primera pista.
- Si el modo PBC está activado, puede volver al menú PBC pulsando RETURN/TITLE durante la reproducción.

Consejo útil:

- No puede utilizar el teclado numérico (0-9) para seleccionar una pista si está activado el modo PBC.

Funcionamiento del disco (continuación)

Utilización de las opciones del menú de pantalla

La unidad puede mostrar la información de reproducción del disco (por ejemplo, el número de título o de capítulo, el tiempo de reproducción transcurrido o idioma de audio/subtítulos), así como una serie de operaciones que se pueden realizar sin interrumpir la reproducción del disco.

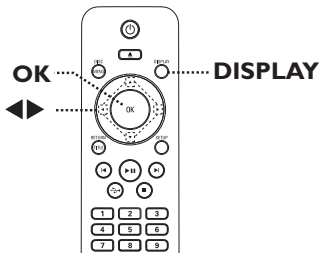

- 1 Durante la reproducción, pulse **DISPLAY** varias veces en el control remoto.
→ Aparecerá en el televisor la información de disco disponible.

(DVD)

MENÚ	▶	
TÍTULO	01/01	
CAPÍTULO	01/01	
AUDIO	5.1 C	Otros
SUBTÍTULOS	DESACT.	▼
VELOC. 61 TRANSCURRIDO DE TÍTULO 0:48:59		

(VCD/SVCD)

MENÚ	▶	
PISTA	01/21	
TI DISCO	1:12:32	
TIPISTA	0:02:29	
Repetir ab	DESACT.	▼
VELOC. 61 TRANSC. TOT. 0:48:59		

- 2 Utilice los botones ▲▼ para ver la información y pulse **OK** para acceder a ella.
- 3 Utilice el **teclado numérico 0-9** para introducir el número/tiempo o utilice los botones ▲▼ para realizar la selección.
- 4 Pulse **OK** para confirmar.
→ La reproducción cambia según el tiempo establecido o el título, capítulo o pista que haya seleccionado.

Selección de título, capítulo o pista

Esta opción permite ir directamente a un título/capítulo/pista específico del disco actual.

- 1 Vaya a la opción { TÍTULO }, { CAPÍTULO } o { PISTA } del menú en pantalla y pulse ▶.
- 2 Utilice el **teclado numérico 0-9** para introducir un número válido.
→ La reproducción salta hasta la operación seleccionada.

Cambio de los ángulos de la cámara

Esta opción sólo está disponible en discos DVD que contengan secuencias grabadas desde distintos ángulos de la cámara. Esta opción permite ver la imagen desde distintos ángulos.

- 1 Vaya a la opción { ÁNG. } del menú en pantalla y pulse ▶.
- 2 Utilice el **teclado numérico 0-9** para introducir un número válido.
→ La reproducción cambia al ángulo seleccionado.

Español

Funcionamiento del disco (continuación)

Búsqueda por tiempo

Esta opción permite ir directamente a un punto específico del disco actual.

- 1 Vaya a { Tiempo T / Tiempo C. / Ti disco / Ti pista } en el menú en pantalla y pulse ►.
- 2 Utilice el **teclado numérico 0-9** para introducir el tiempo en el que debería comenzar la reproducción (por ejemplo, 0:34:27).
→ La reproducción salta hasta el tiempo seleccionado.

Visualización del tiempo de reproducción

Muestra el tiempo restante/transcurrido del disco actual.

- 1 Vaya a { Contador } en el menú en pantalla y pulse ►.
→ La información y el mensaje en pantalla pueden variar en función del tipo de disco.

Para DVD

Pantalla	Descripciones
TRANSCURRIDO DE TÍTULO/ CAPÍTULO	Tiempo de reproducción transcurrido del título o capítulo.
RESTANTE DE TÍTULO/ CAPÍTULO	Tiempo de reproducción restante del título o capítulo.

Para discos VCD/SVCD

Pantalla	Descripciones
TRANSC. TOT./ IND.	Tiempo de reproducción transcurrido del disco o pista.
RESTANTE TOT./REST. INDIVIDUAL	Tiempo de reproducción restante del disco o pista.

Función de vista previa (VCD/SVCD/ DVD)

Esta función permite mostrar la vista previa del contenido de un disco VCD/SVCD/DVD.

- 1 Vaya a { Previa } en el menú en pantalla y pulse ►.
→ Aparecerá el menú de vista previa.

(DVD)



(VCD/SVCD)



- 2 Utilice los botones ▲▼ para seleccionar uno de los tipos de vista previa y pulse **OK**.
→ Las imágenes en miniatura de cada segmento aparecen en el televisor.

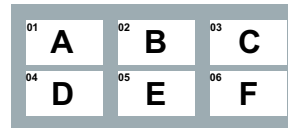

- Para acceder a la página anterior o siguiente, pulse ◀◀/ ▶▶.
- 3 Utilice los botones ▲▼◀▶ para seleccionar una imagen en miniatura y pulse **OK** para comenzar la reproducción desde ese punto.

Funcionamiento del disco (continuación)

Selección de varias funciones de repetición

Esta función le permite seleccionar las distintas opciones de repetición de la reproducción.

Para DVD/VCD/SVCD

- 1 Vaya a { Repetir } en el menú en pantalla y pulse ►.

DVD

- Capítulo (repite el capítulo actual)
- Título (repite el título actual)
- Todo (repite el disco completo)
- Desact. (sale del modo de repetición)

VCD/ SVCD

- Pista (repite la pista actual)
- Todo (repite el disco completo)
- Desact. (sale del modo de repetición)

Para CD de audio

- 1 Pulse **DISPLAY** varias veces para seleccionar { Desact. } y, a continuación, pulse ◀/▶ para seleccionar el modo de repetición siguiente.
 - Pista (repite la pista actual)
 - Todo (repite el disco completo)
 - Desact. (sale del modo de repetición)

Para MP3/WMA/JPEG/DivX®

- 1 En el modo de parada, pulse **DISPLAY** varias veces para seleccionar el modo de repetición siguiente.
 - Simple (repite el archivo actual una vez)
 - Repetición actual (repite el archivo actual)
 - Repetir carpeta (repite todos los archivos de la carpeta actual)
 - Carpeta (repite todos los archivos de una carpeta)

Consejo útil:

- Cuando esté en el modo de reproducción, también puede pulsar **REPEAT** varias veces en el control remoto para seleccionar un modo de repetición de la reproducción.

Repetición de una sección determinada (A-B)

- 1 Vaya a { Repetir ab } en el menú en pantalla y pulse ►.
- 2 Pulse **OK** en el punto de inicio.
- 3 Pulse **OK** de nuevo para finalizar la sección.
 - Ahora la sección se repetirá de forma continuada.
- 4 Pulse **OK** de nuevo para reanudar la reproducción normal.

Consejos útiles:

- La sección marcada para repetir la reproducción sólo puede establecerse dentro de la misma pista o capítulo.
- Cuando esté en el modo de reproducción de disco, también puede pulsar **REPEAT A-B** varias veces en el control remoto para repetir una sección específica. Pulse **REPEAT A-B** varias veces hasta que aparezca 'Desact.' y cancelar así la repetición de la reproducción.

Funcionamiento del disco (continuación)

Función especial de CD de audio

Ésta es una opción de búsqueda de tiempo para la reproducción de CD de audio. La reproducción continúa a partir del tiempo introducido en el disco o en una pista.

- 1 Durante la reproducción, pulse **DISPLAY** varias veces para alternar entre las distintas opciones de entrada.

Pantalla	Descripciones
Disco ir a	Búsqueda de tiempo dentro del disco.
Pista ir a	Búsqueda de tiempo dentro de una pista.
Sel. pista	Selección de un número de pista.

- 2 Utilice el **teclado numérico 0-9** para introducir el tiempo en el que debe comenzar la reproducción (minutos:segundos).
→ La reproducción salta hasta el tiempo seleccionado.

Reproducción de un disco

DivX®

Esta unidad admite la reproducción de películas DivX que puede copiar desde el ordenador a un disco grabable. Consulte 'Opciones del menú de configuración - { Página de configuración general > Código de CÓD VAS DivX(R) }' para obtener más información.

- 1 Introduzca un disco DivX.
- 2 Utilice los botones **▲▼** para seleccionar el archivo que desee reproducir.
- 3 Pulse **OK** para iniciar la reproducción.

Durante la reproducción:

- Si el disco DivX tiene subtítulos en varios idiomas, puede pulsar **SUBTITLE** en el control remoto para cambiar el idioma de los subtítulos.
- Si el título de DivX tiene diferentes pistas de audio, puede pulsar **AUDIO/CREATE MP3** en el control remoto para cambiar la transmisión de audio.

Consejos útiles:

- Se admiten los archivos de subtítulos con las siguientes extensiones de nombre de archivo (.srt, .smi, .sub, .ssa, .txt), pero no aparecen en el menú de navegación del archivo.
- Debe guardar el nombre de archivo de subtítulos (.sub) con el mismo nombre de archivo de la película (.avi) y en la misma carpeta.

Funcionamiento del disco (continuación)

Reproducción de un disco con fotografías JPEG (secuencia de diapositivas)

Antes de empezar...

Encienda el televisor y seleccione el canal de entrada de vídeo correcto. Consulte "Búsqueda del canal de visualización correcto" para obtener más información.

- Introduzca un CD con fotografías (CD con imágenes Kodak/JPEG).
→ El menú de imagen aparece en el televisor.
→ Para discos Kodak, la presentación de diapositivas comienza automáticamente.
Pulse ►► para comenzar la reproducción de la presentación de diapositivas.

Durante la reproducción de la secuencia de diapositivas:

- Pulse ►► para hacer una pausa en la reproducción o reanudarla.
- Pulse ◀◀ / ▶▶ para reproducir otro archivo de la carpeta.

Consejos útiles:

– Debido al gran número de canciones o imágenes que puede contener un disco, es posible que se necesite más tiempo para mostrar el menú de contenidos del disco.

Formato de archivos admitidos:

- La extensión de archivo debe ser '*.JPG' y no '*.JPEG'.
- Esta unidad sólo puede mostrar imágenes de cámaras digitales en formato JPEG-EXIF, que es el utilizado por la inmensa mayoría de las cámaras digitales. No puede mostrar archivos JPEG con movimiento ni imágenes en formatos que no sean JPEG, como tampoco clips de sonido asociados a imágenes.

Función de vista previa

- 1 Durante la reproducción, pulse **DISPLAY**.
→ Se mostrarán en el televisor 12 imágenes en miniatura.



- 2 Pulse ◀◀ / ▶▶ para mostrar las imágenes de la página anterior o siguiente.
- 3 Utilice los botones ▲▼◀▶ para seleccionar una de las imágenes y pulse **OK** para comenzar la reproducción.
- 4 Pulse **DISC MENU** para volver al menú del CD de imágenes.

Zoom

- 1 Durante la reproducción, pulse **ZOOM** varias veces para seleccionar un nivel de ampliación.
- 2 Utilice los botones ▲▼◀▶ para desplazarse por la imagen ampliada.

Inversión o rotación de la imagen

- Durante la reproducción, utilice los botones ▲▼◀▶ para girar o invertir la imagen en el televisor.

Acción	Control remoto
invertir una imagen verticalmente.	▲
invertir una imagen horizontalmente.	▼
gira la imagen en sentido contrario al de las agujas del reloj.	◀
gira la imagen en el sentido de las agujas del reloj.	▶

Funcionamiento del disco (continuación)

Reproducción de un disco MP3/WMA

La unidad puede reproducir la mayoría de los archivos MP3 y WMA que se hayan grabado en un CD comercial o en un disco grabable.

Antes de empezar...

Encienda el televisor y seleccione el canal de entrada de vídeo correcto. Consulte 'Búsqueda del canal de visualización correcto' para obtener más información.

- 1 Introduzca un disco MP3/WMA.
 - La lectura del disco puede durar más de 30 segundos, según la complejidad de la configuración de los directorios o archivos.
 - El menú del disco aparece en el televisor.

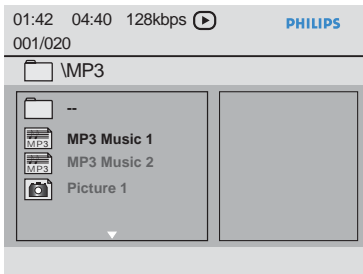

- 2 Utilice los botones ▲▼ para seleccionar la carpeta y pulse **OK** para abrirla.
- 3 Utilice los botones ▲▼ para seleccionar un archivo y pulse **OK** para iniciar la reproducción.
 - La reproducción comienza a partir del archivo seleccionado y continúa hasta el final de la carpeta.

Durante la reproducción:

- Utilice los botones ◀◀ / ▶▶ para reproducir otro archivo de la carpeta actual.
- Pulse ◀ o ▶ varias veces para hacer una búsqueda hacia atrás/hacia delante.
- Para seleccionar otra carpeta del disco actual, utilice los botones ▲▼ para retroceder al menú raíz.
- 4 Para detener la reproducción, pulse ■.

Consejos útiles:

- Puede configurar la unidad para que se muestren u omitan las carpetas cuando se cargue un disco MP3/JPEG. Pulse **SETUP**, después vaya a { *Página de preferencias* > *NAV. MP3/JPEG* }.
- Es normal experimentar algún 'salto' esporádico al escuchar discos de MP3/WMA debido a la claridad deficiente de los contenidos digitales descargados de Internet.

Funcionamiento del disco (continuación)

Reproducción simultánea de archivos de música y fotografías

Puede crear una secuencia de diapositivas con música si el disco contiene archivos de música MP3/WMA y archivos de imagen JPEG.

- 1 Introduzca un disco que contenga archivos MP3/WMA y JPEG.
- 2 Utilice los botones ▲▼ para seleccionar un archivo MP3/WMA en el menú de disco y pulse **OK** para iniciar la reproducción.
- 3 Durante la reproducción de archivos MP3/WMA, utilice los botones ▲▼ para seleccionar un archivo JPEG en el menú de disco y pulse **OK**.
→ Una secuencia de diapositivas comienza y continúa hasta el final de la carpeta o álbum de fotografías.
- 4 Para detener la reproducción simultánea, pulse ■ dos veces.

Consejos útiles:



- Es posible que algunos archivos de los discos Kodak o JPEG se vean distorsionados debido a la configuración o a las características del disco.
- Durante la reproducción simultánea, el avance/rebobinado rápido o el avance a cámara lenta no están disponibles.

Funcionamiento USB

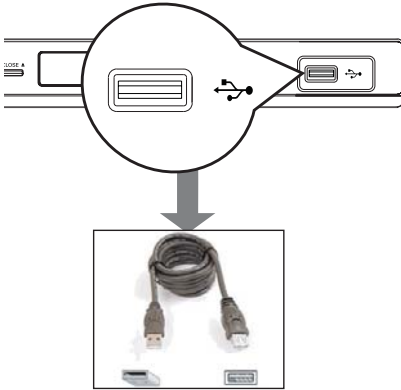
Puede reproducir o ver los archivos de datos (JPEG, MP3, WMA o DivX®) de la unidad flash USB. Sin embargo, no se pueden modificar ni copiar los datos de los archivos.



Español

- 1 Conecte la unidad flash USB directamente a la toma  de esta unidad.
- 2 Cuando se detecta el dispositivo aparece un mensaje en el televisor.
- 3 Pulse  en el control remoto para acceder a los datos de la unidad.

- 4 Utilice los botones ▲▼ para seleccionar el archivo que desee y pulse **OK** para iniciar la reproducción.
- Para obtener más información sobre la reproducción, consulte 'Reproducción de un disco DivX®', 'Reproducción de un disco de fotografías JPEG (secuencia de diapositivas)' o 'Reproducción de un disco MP3/WMA' para obtener más información.
- 5 Pulse **■** para detener la reproducción.
- 6 Pulse  en el control remoto para salir del menú y pasar al modo de disco.
→ Ya puede retirar el dispositivo USB.

Consejos útiles:

- La toma USB no admite la conexión de otros dispositivos USB, excepto un lector de una unidad flash USB.
- La unidad sólo puede admitir hasta un máximo de 300 carpetas y 648 archivos.
- Si el dispositivo USB no encaja en la toma USB, se necesita un cable de extensión USB (no incluido).
- Los archivos protegidos contra copia no se pueden reproducir.

Crear archivos MP3

Grabación de un CD de audio en formato MP3

Esta función permite convertir pistas de audio de un CD de audio en formato MP3. Los archivos MP3 creados se guardan en el dispositivo USB.

- 1 Conecte la unidad flash USB directamente a la toma  de esta unidad.
- 2 Introduzca un CD de audio.
- 3 Durante la reproducción, pulse **AUDIO/CREATE MP3** en el control remoto.
- 4 Lea el mensaje del televisor y confirme la acción seleccionando { **Sí** } en el menú y pulse **OK**.
 → Aparece el menú Crear mp3.
 → Si el dispositivo USB está lleno, aparecerá un mensaje de advertencia.

Crear MP3			
OPCIÓN		PISTA	
Veloc.	Normal	PISTA01	04:14
VELOC.	128kbps	PISTA02	04:17
CRT ID3	Sí	PISTA03	03:58
Dispos.	USB 1	PISTA04	04:51
RESUMEN		PISTA05	03:53
Selec.	0	PISTA06	04:09
Tpo. Total	00:00	PISTA07	04:38
Inicio	SALIR	Sel. todo	Desel. todo

- 5 Defina sus requisitos para crear archivos MP3 en el menú { **OPCIÓN** } y pulse **OK**.

{ **Veloc.** }

Seleccione la velocidad de grabación

{ Normal }	Velocidad normal Nota: Puede escuchar la reproducción mientras graba las pistas de audio.
{ Rápido }	Velocidad rápida.

{ **VELOC.** }

Seleccione una velocidad de bits de grabación. El ajuste predeterminado es 128 kbps.

{ **CRT ID3** }

Crear información ID3.

{ Sí }	La información ID3 se incluye en el archivo MP3.
{ No }	No hay información ID3.

{ **Dispos.** }

Los archivos MP3 creados se guardan en el dispositivo USB.

- 6 Acceda al menú { **PISTA** } y use los botones **▲▼** para seleccionar la pista que desee grabar y, después, pulse **OK**.
 - Para seleccionar todas las pistas, seleccione { **Sel. todo** } en el menú y pulse **OK**.
 - Para anular la selección de todas las pistas, desplácese a { **Desel. todo** } en el menú y pulse **OK**.

- 7 Para comenzar a grabar las pistas, seleccione { **Inicio** } en el menú y pulse **OK**.
 → Aparece el menú del proceso de creación.
 → Si el dispositivo USB está lleno, aparecerá un mensaje de advertencia.

→ En el dispositivo USB, se crea automáticamente una nueva carpeta para guardar todos los archivos MP3 nuevos.

Nota: Si pulsa uno de los botones del panel frontal o del control remoto (**STANDBY-ON**, **STOP** ■, **OPEN/CLOSE** ▲, **⏻**, ▲, ■, **AUDIO/CREATE MP3** o **OK**) durante la grabación, aparecerá el mensaje '¿Desea dejar de crear el MP3 ahora?' en la pantalla del televisor. Seleccione { **Cancelar** } para continuar con el proceso de grabación.

- 8 Para salir del menú, seleccione { **SALIR** } en el menú y pulse **OK**.

Consejos útiles:

- Los CD DTS y los CD protegidos contra copia no se pueden grabar en formato MP3.
- No se pueden usar dispositivos USB protegidos contra escritura o contra copia para guardar archivos MP3.

Opciones del menú de configuración

Acceso al menú de configuración

Puede cambiar los ajustes de esta unidad según sus requisitos particulares.

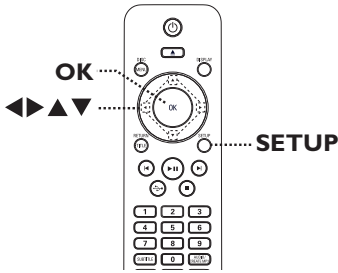

Español

- 1 Pulse **SETUP** en el control remoto.
→ Aparece el menú de configuración.
- 2 Utilice los botones ◀▶ para seleccionar una de las opciones del menú de configuración y pulse **OK**.
 - Si no puede acceder a la { Página de preferencias }, pulse **SETUP** para salir del menú. A continuación, pulse ■ dos veces antes de pulsar **SETUP** de nuevo.
- 3 Utilice los botones ▲▼ para seleccionar una opción de configuración y pulse ▶ para acceder.
- 4 Seleccione el ajuste que desea cambiar y pulse **OK** para confirmar y volver al elemento seleccionado anteriormente.
→ Encontrará instrucciones y explicaciones sobre las opciones en las siguientes páginas.
→ Si la opción del menú está atenuada, significa que ese ajuste no está disponible o no se puede cambiar en el estado actual.
- 5 Para salir, pulse **SETUP**.

Página de configuración general

BLOQUEO DISCO
IDIOMA MENÚS
DORMIR
VOL
Modo espera aut.
CÓD VAS DivX(R)

Consulte la sección 'Página de configuración general' de este capítulo.

PÁG. CONFIG. AUDIO

SALIDA ANALÓGICA
CONFIG. AUDIO DIGITAL
MODO SONIDO
AUM. RESOL. CD
MODO NOCTURNO

Consulte la sección 'Página de configuración de audio' de este capítulo.

PÁG. CONFIG. VÍDEO

TIPO TV
PANTALLA TV
PROGRESIVO
COMPONENTE
AJUSTE IMAGEN

Consulte la sección 'Página de configuración de vídeo' de este capítulo.

Página de preferencias

AUDIO
SUBTÍTULOS
MENÚ DE DISCO
PARENTAL
PBC
NAV. MP3/JPEG
CONTRASEÑA

Consulte la sección 'Página de preferencias' de este capítulo.

Opciones del menú de configuración (continuación)

Página de configuración general

(Las opciones subrayadas son los ajustes predeterminados de fábrica)

BLOQUEO DISCO

No todos los discos están clasificados o codificados por el fabricante. La función de bloqueo del disco le permite evitar la reproducción de discos específicos. Se pueden bloquear hasta 20 discos.

- { **Bloquear** }
 - Seleccione esta opción para bloquear la reproducción del disco actual. Las próximas veces que vaya a acceder a un disco bloqueado, se requerirá una contraseña de seis dígitos. La contraseña predeterminada es '136900' (consulte { Página de preferencias - Contraseña }).
- { **Desbloquear** }
 - Se pueden reproducir todos los discos.

IDIOMA MENÚS

Seleccione el idioma de menú para la visualización en pantalla de esta unidad.

DORMIR

El temporizador de desconexión automática permite a la unidad cambiar al modo de espera automáticamente una vez transcurrido el tiempo preestablecido.

- { **15/60/45/60 Mins** }
 - Seleccione los minutos preestablecidos para cambiar la unidad al modo de espera automáticamente.
- { **Desact.** }
 - Desactiva el modo de suspensión.

VOL

Esta función le permite ajustar el nivel de volumen.

Use los botones ◀ ▶ para ajustar el nivel de volumen entre 00 y 20.

Modo espera aut.

Seleccione esta opción para cambiar la unidad a modo de espera cuando no esté en uso durante un periodo de tiempo determinado.

- { **Activado** }
 - Cambia al modo en espera de bajo consumo cuando la reproducción se ha detenido o está en pausa durante más de 15 minutos.
- { **Desact.** }
 - Apaga la función de modo en espera automático.

CÓD VAS DivX(R)

Philips le proporciona el código de registro de vídeo a petición VOD DivX® que permite alquilar y adquirir vídeos mediante el servicio VOD DivX® en la página <http://www.divx.com/vod>. Todos los vídeos descargados de VOD DivX® sólo se pueden reproducir en esta unidad.

Pulse ▶ para ver el código de registro y pulse **OK** para salir.

Opciones del menú de configuración (continuación)

Página de configuración de audio

(Las opciones subrayadas son los ajustes predeterminados de fábrica)

SALIDA ANALÓGICA

Este ajuste sólo es necesario si ha conectado la salida de audio de esta unidad a un dispositivo estéreo o al televisor usando la toma de salida analógica.

- { I/D }
 - El dispositivo conectado dispone de un decodificador Dolby Pro Logic integrado. Puede ofrecer sonido Surround por los dos altavoces.
 - El dispositivo conectado sólo puede emitir audio estéreo por los dos altavoces.
 - Para efectos de sonido Surround virtual.
- { Estéreo }
- { V SURR }

CONFIG. AUDIO DIGITAL

Este ajuste sólo es necesario si ha conectado la salida de audio de esta unidad a un amplificador/receptor usando la toma de salida digital.

- { Salida digital }
 - { SPDIF desact. }
Desactiva la salida de audio digital. Seleccione esta opción si va a utilizar las tomas de audio analógico para conectar esta unidad a un televisor o sistema estéreo.
 - { Todos }
El dispositivo conectado admite formatos de audio de varios canales. El formato de audio digital tendrá la misma salida que un disco.
 - { Sólo PCM }
El dispositivo conectado no admite formatos de varios canales. Todas las señales de audio se descodifican a formato PCM (2 canales).
- { Salida LPCM }
 - { 48 K }
Seleccione esta opción para reproducir el disco grabado a una velocidad de muestreo de 48 kHz.
 - { 96 K }
Activa la salida de 96 kHz de audio digital si el amplificador o el receptor son compatibles con una velocidad de muestreo de audio alta (88,2/96 kHz). No obstante, si la salida de sonido está distorsionada o si no hay sonido, cambie el ajuste a '48 K'.

Nota: La salida LPCM sólo se puede seleccionar cuando la opción { Sólo PCM } esté activada. Cuanto mayor sea la velocidad de muestreo, mejor será la calidad de sonido.

Opciones del menú de configuración (continuación)

Página de configuración de audio

(Las opciones subrayadas son los ajustes predeterminados de fábrica)

MODO SONIDO

Selecciona el tipo de efecto de sonido digital predeterminado que coincida con el contenido del disco u optimiza el sonido del estilo musical que está reproduciendo.

- { **3D** } – Proporciona una experiencia de sonido Surround virtual a través de los canales de audio izquierdo y derecho. Las opciones disponibles son: { Desact. }, { Sala de estar }, { Hall }, { Estadio } e { Iglesia }.
- { **Modo de cine** } – Efectos de sonido de películas. Las opciones disponibles son: { Desact. }, { Ciencia ficción }, { Acción }, { Drama } y { Concierto }.
- { **Modo de música** } – Efectos de sonido musicales. Las opciones disponibles son: { Desact. }, { Digital }, { Rock }, { Clásica } y { Jazz }.

AUM. RESOL. CDL

Esta función permite convertir un CD de música a una velocidad de muestreo superior mediante un tratamiento sofisticado de señal digital para obtener una calidad de sonido superior. Si ha activado el aumento de la resolución del CD, la unidad cambiará automáticamente al modo estéreo.

- { Desact. } – Desactiva la función de aumento de la resolución del CD.
- { **88,2 kHz (X2)** } – Dobra la velocidad de muestreo de los CD respecto a la velocidad original.
- { **176,4 kHz (X4)** } – Cuadruplica la velocidad de muestreo de los CD respecto a la velocidad original.

Nota: El aumento de la resolución del CD solo es posible cuando se reproduce el CD de música en el modo estéreo.

MODO NOCTURNO

Este modo optimiza la reproducción del sonido a bajo volumen. Las salidas de volumen alto se reducirán y las de volumen bajo se aumentarán a un nivel audible. Esta función solo está disponible para discos DVD de video en el modo Dolby Digital.

- { **Activado** } – Activa el modo nocturno.
- { Desact. } – Desactiva el modo nocturno. Seleccione esta opción para disfrutar de sonido Surround con toda su gama dinámica.

Opciones del menú de configuración (continuación)

Página de configuración de vídeo

(Las opciones subrayadas son los ajustes predeterminados de fábrica)



TIPO TV

Seleccione el sistema de color que corresponde al televisor conectado. Permite la reproducción de un tipo de disco distinto (discos PAL o NTSC) en la unidad.

- { PAL } – Para televisores con el sistema PAL.
- { Multi } – Para televisores compatibles tanto con PAL como con NTSC.
- { NTSC } – Para televisores con el sistema NTSC.

PANTALLA TV

El formato de imagen se puede ajustar para que coincida mejor con el televisor.

- { 4:3 PS } – Imagen de altura completa con extremos laterales recortados. 
- { 4:3 LB } – Presentación en pantalla ancha con bandas negras en la parte superior e inferior. 
- { 16:9 } – Para televisores panorámicos (relación de aspecto 16:9). 

PROGRESIVO

Antes de activar la función de exploración progresiva, debe asegurarse de que el televisor acepte señales progresivas (se requiere un televisor con exploración progresiva) y que ha conectado la unidad al televisor mediante Y Pb Pr. Consulte 'Introducción - Configuración de la función de exploración progresiva' para obtener información detallada.

- { Activado } – Activa el modo de exploración progresiva. Lea las instrucciones que aparecen en el televisor y confirme la acción pulsando **OK** en el control remoto.
- { Desact. } – Desactiva el modo de exploración progresiva.

Opciones del menú de configuración (continuación)

Página de configuración de vídeo

(Las opciones subrayadas son los ajustes predeterminados de fábrica)

COMPONENTE

Seleccione la salida de vídeo que corresponde a la conexión de vídeo entre esta unidad y el televisor.

- { RGB } – Para conexión con cable euroconector (TV OUT).
- { ENTRELAZADO } – Para conexión de vídeo por componentes (Y Pb Pr).

AJUSTE IMAGEN

Esta unidad ofrece tres configuraciones predefinidas para ajustar el color de la imagen y una configuración personal que puede definir el usuario.

- { Estándar } – Ajuste de color original.
- { Vivo } – Ajuste de color intenso.
- { Frío } – Ajuste de color suave.
- { Personal } – Seleccione esta opción para personalizar la configuración de color de la imagen. Utilice los botones ◀▶ para establecer el ajuste que mejor se adapte a sus preferencias personales y pulse **OK** para confirmar. Para un ajuste medio, seleccione { 0 }.

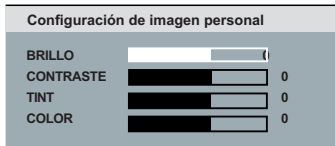

Opciones del menú de configuración (continuación)

Página de preferencias

(Las opciones subrayadas son los ajustes predeterminados de fábrica)

AUDIO

Selecciona el idioma de audio preferido para la reproducción de DVD.

SUBTÍTULOS

Selecciona el idioma de los subtítulos preferido para la reproducción de DVD.

MENÚ DE DISCO

Selecciona el idioma de menú de disco preferido para la reproducción de DVD.

Nota: Si el idioma de audio, de subtítulos o de disco seleccionado no está disponible en el DVD, se utilizará el idioma de ajuste predeterminado del disco en su lugar.

PARENTAL

Con esta función puede prohibir la visualización de discos que superan los límites establecidos. Sólo funciona con DVD cuyo nivel de control parental esté asignado a todo el disco o a determinadas escenas del mismo.

- 1) Utilice los botones ▲▼ para seleccionar un nivel de clasificación de 1 a 8 y pulse **OK**.
- 2) Utilice el **teclado numérico 0-9** en el control remoto para introducir la contraseña de seis dígitos y pulse **OK**.

Notas:

- La clasificación depende de cada país (el material clasificado con el nivel '1' se considera el menos ofensivo, mientras que el '8' es el más ofensivo). Para desactivar el control parental y permitir la reproducción de todos los discos, seleccione '8'.
- Algunos discos DVD no están codificados, aunque la clasificación de la película puede estar impresa en la portada del disco. La función del nivel de clasificación no prohíbe la reproducción de estos discos. Los discos VCD, SVCD y CD no cuentan con ninguna indicación del nivel correspondiente, por lo que el control parental no tiene efecto en éstos.
- No se reproducirán los DVD que se clasifiquen con un nivel mayor al seleccionado, a menos que introduzca la contraseña de seis dígitos.

PBC

La función de control de reproducción solo se aplica a discos VCD/SVCD. Permite reproducir CD de vídeo (2.0) de forma interactiva siguiendo el menú que aparece en pantalla.

- { **Activado** } – El menú de índice (si lo hay) aparecerá en el televisor cuando introduzca un disco VCD/SVCD.
- { **Desact.** } – Se omite el menú de índice y la reproducción del disco VCD o SVCD comenzará desde el principio.

Opciones del menú de configuración (continuación)

Página de preferencias

(Las opciones subrayadas son los ajustes predeterminados de fábrica)

NAV. MP3/JPEG

El navegador MP3/JPEG solo se puede configurar si el disco se graba con un menú. Permite seleccionar diferentes menús de presentación para una navegación sencilla.

- { **Sin menú** } – Muestra todos los archivos del disco MP3 o de imágenes.
- { **Con menú** } – Muestra el menú de carpetas del disco MP3 o de imágenes.

Nota: Esta función no está disponible en el modo USB.

CONTRASEÑA

Seleccione esta opción para establecer la contraseña de control de padres y bloqueo de disco. La contraseña predeterminada es '136900'.

Para cambiar la contraseña:

- 1) Pulse **OK** dos veces para acceder al menú de cambio de contraseña.

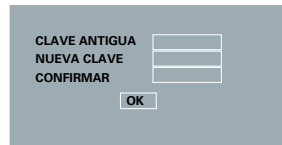

- 2) Utilice el **teclado numérico 0-9** del control remoto para introducir la contraseña existente de seis dígitos en { CLAVE ANTIGUA }.

Nota: Si realiza esta operación por primera vez o si olvida la contraseña existente, introduzca '136900'.

- 3) Introduzca la nueva contraseña de seis dígitos en { NUEVA CLAVE }.
- 4) Introduzca la nueva contraseña de seis dígitos de nuevo en { CONFIRMAR }.
- 5) Pulse **OK** para confirmar y salir del menú.

SUBTÍTULO DivX

Selecciona el tipo de fuente que admiten los subtítulos DivX grabados.

- { **Estándar** } – Muestra una lista estándar de caracteres latinos para los subtítulos que ofrece esta unidad.
 - { **Centro europeo** } – Muestra una lista de fuentes de Europa central.
- Sólo para el resto de Europa**
- { **Cirílico** } – Muestra una lista de fuentes cirílicas.
 - { **Griego** } – Muestra fuentes griegas.

POR DEFECT

Con esta función se restablecen todas las opciones y ajustes predeterminados de fábrica, a excepción de la contraseña de control de padres y bloqueo de disco.

Pulse **OK** para confirmar el restablecimiento de los ajustes predeterminados.

Actualización de software

Instalación del software más reciente

Philips ofrece actualizaciones de software para garantizar que esta unidad sea compatible con los formatos más nuevos. Para comprobar si hay actualizaciones, compare la versión de software actual de esta unidad con la versión de software más reciente disponible en el sitio Web de Philips.

Español

- 1 Pulse ▲ para abrir la bandeja del disco.
- 2 Pulse '55' en el teclado numérico del control remoto.
- 3 Anote el nombre del archivo.
- 4 Visite www.philips.com/support para comprobar la última versión de software disponible en esta unidad.
- 5 Si la versión de software más reciente es superior a la versión de software de esta unidad, descárguelo y guárdelo en un CD-R.
- 6 Cargue el CD-R en la unidad para realizar la actualización.

Nota:

No desconecte ni apague la unidad durante la actualización.

- 7 Una vez completada, esta unidad se reiniciará automáticamente.

Solución de problemas

ADVERTENCIA

No intente reparar la unidad por sí mismo en ninguna circunstancia, ya que se anulará la garantía. No abra la unidad, ya que corre el riesgo de sufrir una descarga eléctrica.

Si se produce un error, compruebe en primer lugar los siguientes puntos antes de llevar la unidad a un establecimiento para su reparación. Si no puede solucionar el problema siguiendo estos consejos, póngase en contacto con el distribuidor o con Philips para obtener ayuda.

Problema	Solución
No hay alimentación.	<ul style="list-style-type: none">– Pulse STANDBY-ON en la unidad para encenderla.– Asegúrese de que la toma de CA tiene alimentación.– Desconecte el cable de alimentación de la toma de alimentación durante unos minutos. Vuelva a conectar el cable de alimentación e intente utilizar el sistema de nuevo.
No hay imagen.	<ul style="list-style-type: none">– Consulte el manual del televisor para seleccionar correctamente el canal de entrada de vídeo. Cambie el canal de televisión hasta que aparezca la pantalla de DVD.– Si se produce esta situación al activar la función de exploración progresiva, espere unos 15 segundos para que se recupere automáticamente o vuelva a cambiar al modo predeterminado como se describe a continuación:<ol style="list-style-type: none">1) Pulse ▲ en la unidad.2) Mantenga pulsado el botón '1' en el teclado numérico del control remoto.– Si se produce esta situación después de haber fijado el sistema de color, espere unos 15 segundos para que se recupere automáticamente o vuelva a cambiar al sistema de color predeterminado del televisor:<ol style="list-style-type: none">1) Pulse ▲ en esta unidad.2) Mantenga pulsado el botón '3' en el teclado numérico del control remoto.
Imagen completamente distorsionada o imagen en blanco y negro.	<ul style="list-style-type: none">– Compruebe la conexión de vídeo.– Asegúrese de que el disco sea compatible con esta unidad.– A veces, puede aparecer una pequeña distorsión de la imagen. Esto no indica un mal funcionamiento.– El disco está sucio. Limpie el disco.
No hay sonido o se escucha distorsionado.	<ul style="list-style-type: none">– Compruebe las conexiones de audio al dispositivo de audio conectado.– Asegúrese de que el dispositivo de audio conectado esté encendido en la fuente de entrada correcta.– Ajuste correctamente la salida de audio digital según el dispositivo que haya conectado a esta unidad. Consulte 'Página de configuración de audio – Configuración audio digital' para obtener más información.

Solución de problemas (continuación)

Problema	Solución
El control remoto no funciona correctamente.	<ul style="list-style-type: none">– Dirija el control remoto directamente al sensor de la parte frontal de esta unidad (no al televisor).– Retire cualquier obstáculo que haya entre la unidad y el control remoto.– Las pilas están gastadas, sustitúyalas.– Compruebe que la polaridad de las pilas coincida con las indicaciones del control remoto (signos \pm).
La unidad no inicia la reproducción.	<ul style="list-style-type: none">– Introduzca un disco legible con la etiqueta hacia arriba. El disco DVD\pmR/DVD-RW/CD-R debe estar finalizado.– Asegúrese de que el disco no está rayado ni deformado. Compruebe si el disco está dañado probando con otro disco.– El disco es de un código regional diferente.– Es posible que deba introducir la contraseña para desbloquear el disco para su reproducción.– Es posible que se haya condensado humedad en el interior de la unidad. Extraiga el disco y deje la unidad encendida durante una hora aproximadamente.
Los botones de la unidad no funcionan.	<ul style="list-style-type: none">– Hay un problema técnico. Desconecte esta unidad de la toma de alimentación durante 10 segundos y vuelva a conectarla.
La relación de imagen de la pantalla no se puede modificar aunque haya ajustado la pantalla del televisor.	<ul style="list-style-type: none">– La relación de imagen está fija en el disco DVD.– Según el televisor, es posible que no pueda modificar la relación de imagen.
No se pueden activar algunas funciones como ángulos, subtítulos o audio en varios idiomas.	<ul style="list-style-type: none">– Es posible que las funciones no estén disponibles en el DVD.– En este DVD no se puede cambiar el idioma de audio o de los subtítulos.
No se pueden seleccionar algunas opciones del menú de configuración o del sistema.	<ul style="list-style-type: none">– Pulse ■ dos veces antes de seleccionar el menú de configuración del disco.– Según la disponibilidad del disco, algunas opciones de menú no se pueden seleccionar.

Solución de problemas (continuación)

Problema	Solución
La imagen se congela momentáneamente durante la reproducción.	<ul style="list-style-type: none">– Compruebe que el disco no está rayado y que no tiene huellas dactilares. Para limpiarlo, pase un paño suave desde el centro hacia el exterior.
No se puede activar o desactivar la función de exploración progresiva.	<ul style="list-style-type: none">– Compruebe que la salida de vídeo de esta unidad esté conectada usando las tomas de vídeo por componentes (Y Pb Pr).
No hay sonido durante la reproducción de películas DivX.	<ul style="list-style-type: none">– Es posible que la unidad no sea compatible con el códec de audio.
Una película DivX no se repite.	<ul style="list-style-type: none">– Compruebe que el tamaño del archivo de película no supera el tamaño del archivo del disco durante la descarga.
Algunos archivos DivX no se reproducen o se saltan.	<ul style="list-style-type: none">– Compruebe que la película DivX descargada es un archivo completo.– Compruebe que la extensión del nombre de archivo es correcta. Para comprobarlo utilice un PC con CD-ROM.– La unidad está diseñada para reproducir sólo discos DVD, VCD, SVCD, CD de audio, MP3, WMA y DivX. No se admiten otros formatos de audio digital como audio líquido, RM (RealMedia), WAV o archivos que no sean de audio como '.doc', '.txt', '.pdf'.– Intente reproducir los archivos DivX que den problemas en un ordenador. Si no funcionan, el archivo de origen podría estar dañado.– Intente descargar de nuevo el archivo desde un origen diferente o si ha creado usted mismo el archivo, guárdelo con los ajustes correctos.
No se puede leer el contenido de la unidad flash USB.	<ul style="list-style-type: none">– El formato de la unidad flash USB no es compatible con el sistema.– La unidad está formateada con un sistema de archivos diferente que no es compatible con esta unidad (por ejemplo, NTFS).
Funcionamiento lento de la unidad flash USB.	<ul style="list-style-type: none">– Los archivos de gran tamaño o las unidades flash USB de alta capacidad tardan más en leerse y mostrar el contenido en el televisor.

Preguntas más frecuentes (USB)

¿Por qué el dispositivo USB tarda tanto en mostrar el contenido?

- Puede deberse al gran número de archivos (>500 archivos o carpetas) o al tamaño de los archivos (>1 MB).
- Puede haber otros archivos no admitidos en el dispositivo que el sistema está intentando leer o mostrar.

¿Qué ocurre si hay dispositivos no admitidos (p. ej. ratón USB, teclado) conectados a la unidad?

- El dispositivo puede hacer que la unidad sea inestable. Desconecte el dispositivo no admitido y desenchufe el cable de alimentación. Espere unos minutos antes de volver a conectar el cable de alimentación y encienda de nuevo la unidad.

¿Qué ocurre al conectar un dispositivo USB con disco duro?

- Los discos duros no son compatibles debido a que la gran capacidad de almacenamiento dificulta la navegación. Transfiera los archivos de música (mp3) y fotografías (jpg) a una unidad flash USB.

¿Por qué la unidad no detecta mi reproductor de música USB portátil?

- El reproductor de música portátil puede requerir software exclusivo que esté incluido en la unidad para acceder al contenido (por ejemplo, lista de reproducción). La unidad sólo es compatible con un dispositivo de clase de almacenamiento masivo, pero no con el formato (MTP) (protocolo de transferencia de medios).

¿Qué tipo de archivos son compatibles con esta unidad?

- Se admiten sólo los archivos FAT16 y FAT32, no

¿Por qué el nombre de archivo parece ser distinto de lo que aparece en la pantalla del ordenador (por ejemplo, el archivo “Hasta luego. jpg” aparece como “Hasta_L~1. jpg”)?

- El sistema de archivos del dispositivo (FAT16) restringe la longitud del nombre de archivo, que sólo admite ocho (8) caracteres.
- El ordenador puede mostrar el nombre de archivo completo ya que el sistema operativo puede convertir el sistema de archivos.

¿Es posible la reproducción simultánea desde una unidad USB y un disco?

- No es posible debido a la limitación de memoria. Además, será necesaria una interfaz de usuario distinta para que funcione y para que sea lo suficientemente sencilla para utilizarla.

¿Por qué no puedo girar las imágenes en mi dispositivo?

- Para poder girar las imágenes en el dispositivo USB, dichas imágenes deben contener información EXIF, que la mayoría de las cámaras digitales almacenan. Es posible que esta información EXIF se haya eliminado al editar o copiar la imagen desde otros dispositivos mediante programas de edición.

¿Por qué la unidad no reproduce algunos de mis archivos de música, fotografías o películas?

- Es posible que los archivos de música no se puedan reproducir debido a los diferentes formatos y velocidades de codificación en bits. De igual modo, es probable que las fotografías tengan una resolución baja o demasiado alta que la unidad no admita.

Especificaciones

TELEVISOR ESTÁNDAR

	(PAL/50 Hz)	(NTSC/60 Hz)
Número de líneas	626	525
Reproducción	Multiestándar (PAL/NTSC)	

ESPECIFICACIONES DE VÍDEO

DAC de vídeo	12 bits, 108 MHz
YPbPr	0,7 Vpp ~ 75 ohmios
Salida de vídeo	1 Vpp ~ 75 ohmios

FORMATO DE VÍDEO

Compresión	MPEG 2 para DVD y SVCD
Digital	MPEG 1 para VCD DivX®

	50 Hz	60 Hz
DVD		
Resolución horizontal	720 píxeles	720 píxeles
Resolución vertical	576 líneas	480 líneas

	50 Hz	60 Hz
VCD		
Resolución horizontal	352 píxeles	352 píxeles
Resolución vertical	288 líneas	240 líneas

FORMATO DE AUDIO

Digital	MPEG/AC-3/ PCM	comprimido Digital 16, 20, 24 bits fs, 44,1, 48, 96 kHz
	MP3 (ISO 9660)	96, 112, 128, 256 kbps y frecuencias de bits variables, 32, 44,1, 48 kHz

Sonido analógico estéreo
Mezcla compatible con Dolby Surround a
partir de sonido multicanal Dolby Digital

RENDIMIENTO DE AUDIO

Convertidor DA	24 bits, 192 kHz
DVD	fs 96 kHz 4 Hz - 44 kHz fs 48 kHz 4 Hz - 22 kHz
SVCD	fs 48 kHz 4 Hz - 22 kHz fs 44,1 kHz 4 Hz - 20 kHz
CD/VCD	fs 44,1 kHz 4 Hz - 20 kHz
Señal/ruido (1 kHz)	> 100 dB
Rango dinámico (1 kHz)	> 90 dB
Interferencia (1 kHz)	> 100 dB
Distorsión/ruido (1 kHz)	> 85 dB
MPEG MP3	MPEG Audio L3

CONEXIONES

Salida Scart	Euroconector
Salida YPbPr	3x Cinch
Salida de vídeo	Cinch (amarillo)
Salida de audio (I+D)	Cinch (blanco/rojo)
Salida digital	1 coaxial IEC60958 para CDDA / LPCM IEC61937 para MPEG 1/2, Dolby Digital

CARCASA

Dimensiones (anch. x alt. x prof.)	360 x 37 x 209 mm
Peso	Aproximadamente 1,4 kg

CONSUMO DE ENERGÍA

Clasificación de la fuente de alimentación	
Para el Reino Unido	240 V; 50 Hz
Para el resto de Europa	230 V; 50 Hz
Consumo de energía	< 10 W
Consumo de energía en Modo de espera	< 1 W

Las especificaciones pueden sufrir cambios sin
previo aviso.

Glosario

Audio analógico: Sonido que no se ha convertido a valores numéricos. El sonido analógico está disponible cuando se utilizan las tomas AUDIO LEFT/RIGHT. Estas tomas rojas y blancas envían sonido a través de dos canales, uno izquierdo y otro derecho.

Relación de aspecto: La relación de aspecto se refiere a la relación entre la longitud y la altura de las pantallas de los televisores. La relación de un televisor estándar es 4:3, mientras que la de un televisor de alta definición o de pantalla panorámica es 16:9. La opción de buzón permite disfrutar de una imagen con una perspectiva más ancha en una pantalla 4:3 estándar.

Tomas AUDIO OUT: Tomas de la parte posterior de esta unidad que envían audio a otro sistema (televisor, equipo estéreo, etc.).

Velocidad de bits: Cantidad de datos utilizada para mantener un segmento determinado de música. Se mide en kilobits por segundo o kbps. Otra acepción es la velocidad a la que se graba. Por norma general, cuanto mayor sea la velocidad en bits o la velocidad de grabación, mejor será la calidad del sonido. Sin embargo, las velocidades en bits elevadas necesitan más espacio en disco.

Capítulo: Sección de contenido gráfico o musical de un disco DVD de tamaño menor a un título. Un título se compone de varios capítulos. A cada capítulo se le asigna un número con el que puede localizarlo cuando lo desee.

Vídeo compuesto (CVBS): Señal de vídeo única que se utiliza normalmente en la mayoría de los productos de vídeo.

Menú del disco: Pantalla en la que se pueden seleccionar imágenes, sonidos, subtítulos, varios ángulos, etc., grabados en un disco DVD.

DivX: El código DivX es una tecnología de compresión de vídeo basada en MPEG-4 pendiente de patente, desarrollada por DivX Networks, Inc., que puede reducir el tamaño de los archivos de vídeo digital lo suficiente como para transferirlos por Internet a la vez que se conserva una elevada calidad de imagen.

Dolby Digital: Sistema de sonido Surround desarrollado por Dolby Laboratories que contiene hasta seis canales de audio digital (frontal izquierdo y derecho, Surround izquierdo y derecho, central y subwoofer).

JPEG: Formato de imagen fija digital muy común. Se trata de un sistema de compresión de datos de imágenes fijas diseñado por el comité Joint Photographic Expert Group, que ofrece una pequeña disminución de la calidad de imagen a pesar de su alto porcentaje de compresión. Los archivos se reconocen por su extensión 'JPG' o 'JPEG'.

MP3: Formato de archivo con un sistema de compresión de datos de sonido. "MP3" es la abreviatura de Motion Picture Experts Group I (o MPEG-I) Audio Layer3. Al utilizar el formato MP3, un disco CD-R o CD-RW puede multiplicar hasta 10 veces su capacidad de datos en comparación con un CD de audio normal.

Clasificación parental: Función del DVD para limitar la reproducción del disco según la edad de los usuarios y dependiendo de las limitaciones de cada país. Dichos límites cambian de disco a disco; al activar la función, se impedirá la reproducción si el nivel del software es mayor que el definido por el usuario.

PBC: Control de reproducción Sistema para desplazarse por un CD de vídeo o Super VCD mediante menús en pantalla grabados en el disco. Puede disfrutar de la búsqueda y reproducción interactivas.

PCM (Pulse Code Modulation; modulación por código de impulsos): Sistema que se utiliza para convertir la señal de sonido analógica en señal digital para su procesamiento sin utilizar compresión de datos en la conversión.

Exploración progresiva: La exploración progresiva presenta el doble de fotogramas por segundo que el sistema de televisión normal. Ofrece mayor resolución y calidad de imagen.

Glosario (continuación)

Código de región: Sistema que permite la reproducción de un disco sólo en la región designada. Esta unidad sólo reproduce discos con códigos de región compatibles. Puede ver el código de región de la unidad en la etiqueta del producto. Algunos discos son compatibles con más de una región (o todas las regiones, si tienen la etiqueta ALL).

Título: La mayor sección de una película o pieza musical de un disco DVD. A cada título se le asigna un número con el que puede localizarlo cuando lo desee.

Toma TV OUT: Toma de la parte posterior de esta unidad que envía señales de vídeo al televisor.

WMA: Windows Media™ Audio. Es una tecnología de compresión de audio desarrollada por Microsoft Corporation. Los datos WMA se pueden codificar mediante Windows Media Player versión 9 o Windows Media Player para Windows XP. Los archivos se reconocen por su extensión de archivo 'WMA'.

Español