



Moltio

使用手冊

Type HD8769

使用咖啡機前，請仔細閱讀本說明書。



TWN

26



請註冊您的產品以獲得支援，網址

www.philips.com/welcome

恭喜您購得 Saeco Moltio One Touch Cappuccino 自動咖啡機！

請於 www.philips.com/welcome 網站上註冊您的產品，以獲得 Saeco 的完善支援。

本使用手冊適用於 HD8769。

此咖啡機適合於使用完整咖啡豆製作義式濃縮咖啡，而且咖啡機附有鮮奶壺，可輕鬆快捷地製作最佳的卡布奇諾或拿鐵瑪奇朵。本使用手冊將提供您對此咖啡機進行安裝、使用、清潔及除垢等事項所需的全部資訊。

目錄

重要指示	4
安全說明.....	4
警告.....	4
注意事項.....	5
標準合規.....	7
安裝	8
產品總覽.....	8
總體介紹.....	9
使用前準備	10
咖啡機包裝.....	10
咖啡機安裝.....	10
首次使用咖啡機	13
迴路上水.....	13
自動沖洗/自動清潔程式.....	14
手動沖洗程式.....	14
水質硬度測量與程式設定.....	18
「INTENZA+」濾水器安裝.....	19
更換「INTENZA+」濾水器.....	21
變更咖啡豆	22
取出咖啡豆槽.....	22
插入咖啡豆槽.....	23
咖啡豆選擇.....	25
咖啡清空程式.....	26
調整	27
Saeco Adapting System.....	27
調整陶製咖啡研磨器.....	27
調整香味（咖啡濃度）.....	28
調整咖啡龍頭.....	29
調整咖啡分量.....	30
義式濃縮咖啡與咖啡沖煮	31
義式濃縮咖啡和使用咖啡豆沖煮咖啡.....	31
使用預磨咖啡粉沖煮義式濃縮咖啡和咖啡.....	32

鮮奶壺	33
注滿鮮奶壺.....	33
插入鮮奶壺.....	34
取下鮮奶壺.....	34
清空鮮奶壺.....	35
卡布奇諾沖煮	36
設定卡布奇諾分量.....	38
拿鐵瑪奇朵沖煮	39
調整拿鐵瑪奇朵分量.....	41
製造奶泡	42
調整奶泡分量.....	44
釋出熱水	45
清潔與保養	47
咖啡機的每日清潔.....	47
水箱的每日清潔.....	49
鮮奶壺的每日清潔.....	49
咖啡機的每週清潔.....	52
鮮奶壺的每週清潔.....	52
沖煮系統的每週清潔.....	54
咖啡豆槽、盤和粉格的每週清潔.....	57
鮮奶壺的每月清潔.....	58
沖煮系統的每月潤滑.....	61
使用「咖啡油脂清潔劑」的沖煮系統的每月清潔.....	62
除垢	65
程式設定	69
可以調整下列參數.....	69
如何為您的咖啡機進行程式設定.....	71
顯示符號的意義	73
故障排除	77
節能	79
待機.....	79
報廢處置.....	79
技術規格	80
保固與服務	80
保固.....	80
服務.....	80
訂購保養產品	81
咖啡機附件	82

重要指示

安全說明

此咖啡機具備安全功能。儘管如此，您仍應仔細閱讀安全說明并嚴格按照以下說明中的描述使用此咖啡機，以避免人員傷害或物品損壞。

請妥善保存本使用手冊以供未來參閱。



警告字樣及標誌意在警示可能發生嚴重的人員傷害、生命危險和/或咖啡機損壞。



注意事項字樣及標誌意在警告可能發生輕微的人員傷害和/或咖啡機損壞。

警告

- 將咖啡機連接到線路合格的牆壁插座上。插座的電壓值應與咖啡機的技術數據相符。
- 不要讓電源線懸掛在桌子或工作檯之外，也不可觸及高溫表面。
- 切勿將咖啡機、電源插頭或電源線浸入水中（有觸電危險）。
- 切勿將熱水噴嘴朝向身體部位（有燙傷危險）。
- 不要觸碰高溫表面。使用把手和旋鈕。

- 在以下情形下，將電源插頭從牆壁插座中拔出：
 - 電壓出現波動。
 - 咖啡機長期間置不用。
 - 對咖啡機進行清潔之前。

請抓住插頭本身插拔，不要拉拽電源線。不要濕著手觸碰電源插頭。

- 如果電源插頭、電源線或咖啡機本身損壞，則不要使用咖啡機。
- 不要對咖啡機或其電源線進行任何改動。請只將咖啡機交由飛利浦授權服務中心修理以避免不良後果。
- 此咖啡機不適合身體、智力或感官有缺陷的成人（及兒童）以及經驗能力不足者使用，上述人等需在可為其安全負責者的監督指導下方可使用此咖啡機。
- 確保兒童處於監管狀態下，避免其將此咖啡機作為玩具。
- 切勿將手指或其他物體插入咖啡研磨器。

注意事項

- 此咖啡機僅供家庭使用。不適用於商店、辦公室、農場或其他工作場所的員工餐廳或茶水間。
- 此咖啡機必須放在平整穩固的檯面上。

- 不要將此咖啡機放在高溫的盤子上，亦不要將其靠近暖爐、暖氣或類似熱源的地方。
- 咖啡豆槽中只可放入咖啡豆。若放入預磨咖啡粉、速溶咖啡粉或其他物品，可能損壞此咖啡機。
- 在安裝或拆卸機器之前，須等待其冷卻。
- 切勿在水箱中注入溫水或熱水。僅可使用冷水。
- 切勿使用磨砂粉或具腐蝕性的清潔劑清洗機器。僅用沾濕的軟布擦拭即可。
- 請定期為您的咖啡機除垢。當需要除垢時此咖啡機上會出現相應指示。若不除垢，您的咖啡機將無法正常運作。此類維修不列入保固範圍內！
- 不要將此咖啡機放在低於 0 攝氏度的環境中。否則加熱系統中殘留的水可能結冰進而造成損壞。
- 如果此咖啡機長期間置不用，請將水箱中的水倒空。殘留的水可能變髒。每次使用此咖啡機時都請使用乾淨的水。

標準合規

此咖啡機符合 2005 年 7 月 25 日頒佈的義大利法規第 13 條，第 151 款「實行指令 2005/95/EC、2002/96/EC 及 2003/108/EC，電器及電子設備禁用某些有害物質，其廢棄物處理方式也在法規限制之內」。

此咖啡機符合歐洲指令 2002/96/EC。

安裝

產品總覽

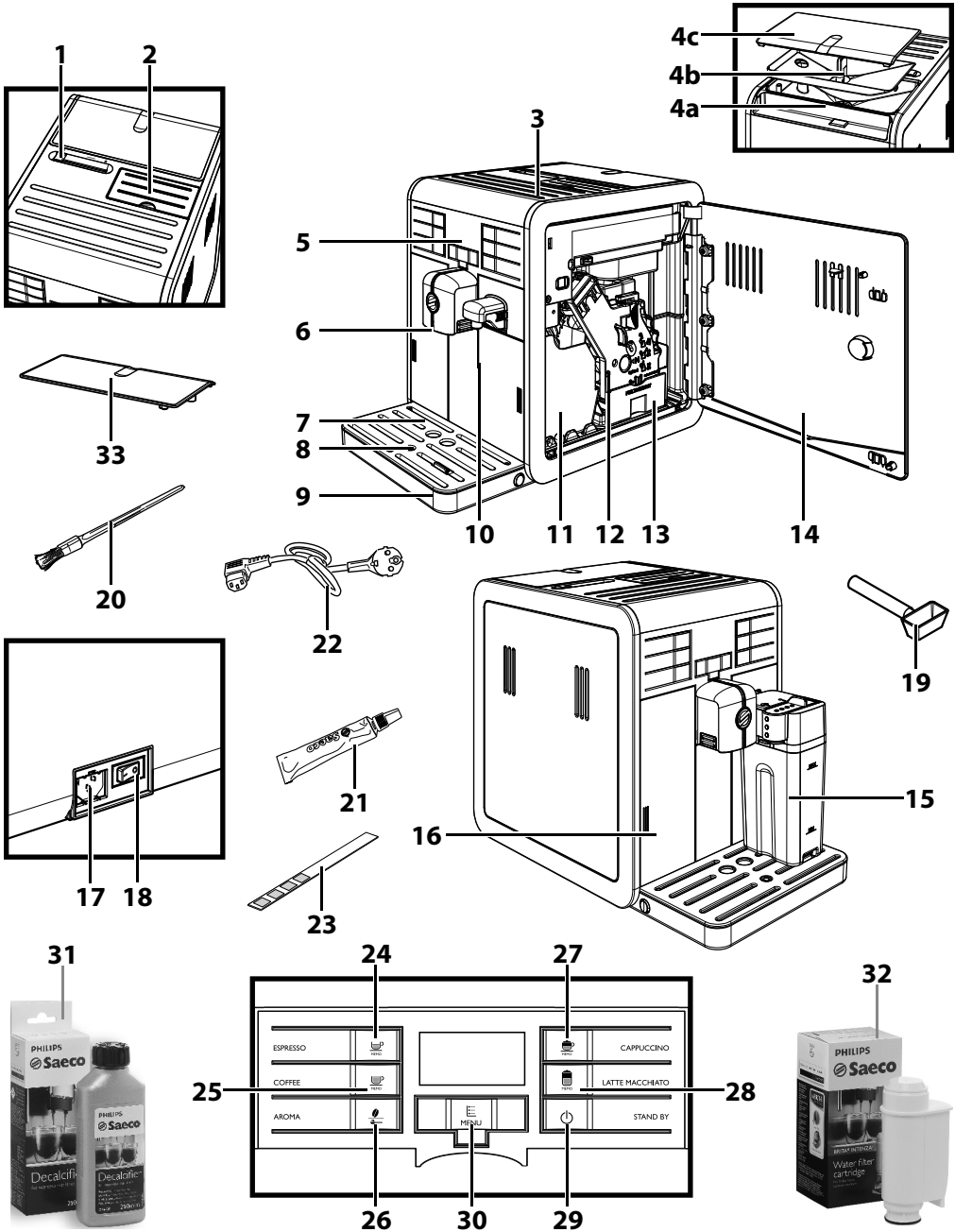

總體介紹

1. 咖啡豆槽鎖定裝置/可拆卸式選擇器開關
2. 預磨咖啡粉格
3. 杯子存放區
- 4a. 咖啡豆槽
- 4b. 咖啡豆槽盤
- 4c. 咖啡豆槽蓋
5. 操作面板
6. 咖啡龍頭
7. 咖啡杯格柵
8. 滴水盤滿水指示燈
9. 滴水盤
10. 釋水咖啡龍頭（可拆卸式）
11. 咖啡粉槽
12. 沖煮系統
13. 咖啡渣槽
14. 服務門
15. 鮮奶壺
16. 水箱
17. 電源插座
18. 電源開關
19. 咖啡研磨器調整旋柄 + 預磨咖啡粉量匙
20. 清潔刷
21. 沖煮系統潤滑劑
22. 電源線
23. 水質硬度試紙
24. 義式濃縮咖啡沖煮按鈕
25. 咖啡沖煮 按鈕
26. 「Aroma」（香味）- 預磨咖啡粉按鈕
27. 卡布奇諾沖煮按鈕
28. 拿鐵瑪奇朵沖煮按鈕
29. ON/OFF（開/關）按鈕
30. 「MENU」（選單）
31. 除垢劑（可單獨購買）
32. 濾水器（INTENZA+）（可單獨購買）
33. 保護蓋

使用前準備

咖啡機包裝

包裝的用意是要在運送期間保護咖啡機。建議您保留包裝材料，以供將來運送之用。

咖啡機安裝

1 從包裝上取下帶格柵的滴水盤。

2 從包裝中取出咖啡機。

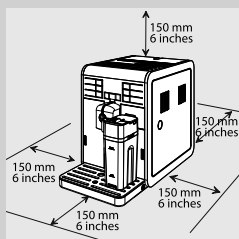

3 為使咖啡機達到最佳效能，請依照以下建議：

- 選擇安全、平穩的表面，不會有咖啡機翻倒或人員受傷的危險；
- 選擇照明充足、乾淨且靠近插座的位置；
- 咖啡機兩側至少要預留如圖所示之距離。

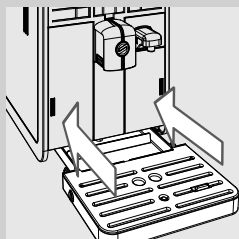

4 將帶格柵的滴水盤裝在咖啡機上。請確保水箱已完全插入。



請注意：

滴水盤會收集每次執行沖洗/自動清潔程式期間從咖啡龍頭中流出的水，以及飲品製作期間可能濺出的咖啡。請每天以及每次出現滴水盤滿水指示燈時倒空並清潔滴水盤。

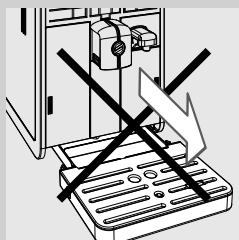

注意事項：

咖啡機剛剛開機時切勿取出滴水盤。請先等待數分鐘，在此期間咖啡機將執行沖洗/自動清潔程式。



5 輕輕按下水箱門外緣，以鬆開握把。

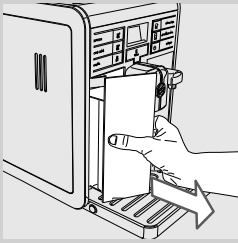

6 拉動握把，取出水箱。

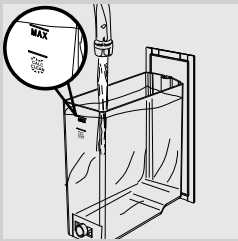

7 用乾淨的水沖洗水箱。

8 將乾淨的水注入水箱直到 MAX（最大）刻度，然後將水箱重新插回咖啡機。請確保水箱已完全插入。

! **注意事項：**

切勿向水箱中注入溫水、熱水、起泡的水或任何其他液體，否則可能導致水箱和咖啡機損壞。

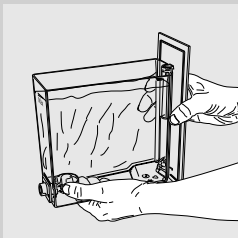

☰ **請注意：**

務必按照圖示方式拿起裝滿的水箱。

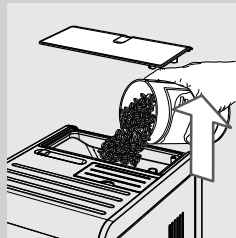

9 打開咖啡豆槽蓋。將咖啡豆緩慢倒入咖啡豆槽。



請注意：

咖啡豆槽內包含會在研磨時振動的盤。支持將咖啡豆倒入研磨器中。



注意事項：

咖啡豆槽中只可放入咖啡豆。預磨咖啡粉、速溶咖啡粉、焦糖咖啡粉或任何其他物品可能損壞咖啡機。

10 將咖啡豆槽蓋放回到咖啡豆槽上。

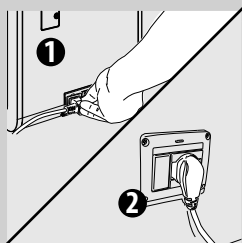

11 將插頭插入咖啡機後部的插孔。

12 將電源線另一端的插頭插進電壓相符的牆上插座。

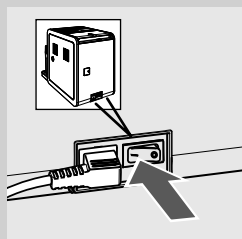

13 將電源開關打開至「I」，啟動咖啡機。「」按鈕旁邊的紅色指示燈會閃爍。

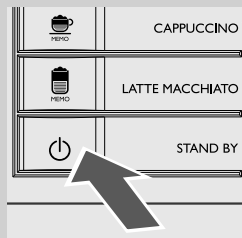

14 若要開啟機器，只需按下「」按鈕。操作面板顯示迴路必須上水。

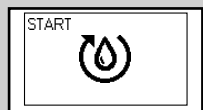

黃色

首次使用咖啡機

咖啡機首次使用時，需進行以下操作：

- 1) 您需要為迴路上水；
- 2) 咖啡機將會執行自動沖洗/自動清潔程式；
- 3) 您需啟動手動沖洗程式。

迴路上水

在此過程中，乾淨的水流過內部迴路，咖啡機預熱。此過程用時數分鐘。

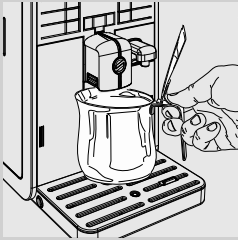

- 1** 將一個器皿放在咖啡龍頭下方。



- 2** 按下「MEMO」按鈕以開啟程式。咖啡機會經由咖啡龍頭釋出水，以此開始迴路自動上水。



黃色

- 3** 圖示下方的進度條顯示操作進度。程式完成後，機器便自動停止釋出。

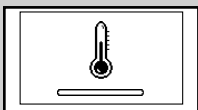

黃色

- 4** 操作面板將會顯示機器預熱圖示。

自動沖洗/自動清潔程式

預熱結束之後，咖啡機自動用乾淨的水對內部迴路執行沖洗/自動清潔程式。此過程用時不超過一分鐘。

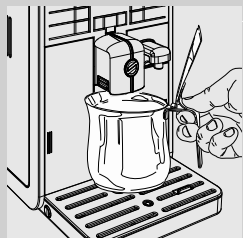

- 1 在咖啡龍頭下方放置器皿以接收在此過程中釋出的少量的水。



黃色

- 2 咖啡機顯示此畫面。請等待該程式自動完成。



請注意：

若要停止出水，可按下「MEMO」按鈕。

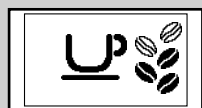

綠色

- 3 完成以上步驟後，咖啡機顯示此畫面。現在您可進行手動沖洗程式。

手動沖洗程式

在此過程中您將啟動咖啡沖煮程式，而清水將流過水線迴路。此過程用時數分鐘。

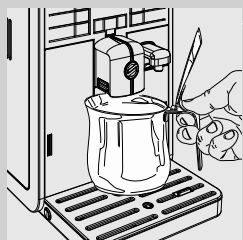

- 1 將一個器皿放在咖啡龍頭下方。



綠色

- 2 檢查咖啡機顯示此畫面。



綠色

3 按下「☕」按鈕，選擇預磨咖啡粉咖啡沖煮功能。咖啡機顯示此畫面。



請注意：

請勿在粉格中加入預磨咖啡粉。

4 請按「☕
MEMO」按鈕。咖啡機開始釋放水。

5 水釋出後，請清空器皿。重複步驟 1 至步驟 4 兩次，再進行步驟 6。

6 將一器皿置於釋水咖啡龍頭下方。

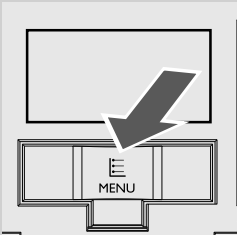

7 按下「☰」MENU（選單）按鈕。咖啡機顯示此畫面。



綠色

8 請按「☕
MEMO」按鈕。

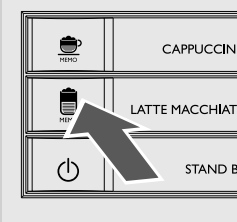



綠色

9 隨即顯示以下圖示。



10 按下「MEMO」按鈕以開始釋出熱水。

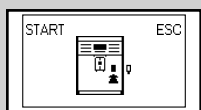

綠色

11 顯示此圖示。咖啡機會提醒您安裝釋水咖啡龍頭。檢查確保釋水咖啡龍頭已正確安裝。按下「MEMO」確認。咖啡機將開始釋出熱水。



12 出水完成後，取下並排空該器皿。



請注意：

您可以按下「MEMO」按鈕停止手動沖洗。

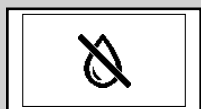

紅色

13 重複步驟 7 至 12，直至清空水箱並且出現無水圖示。

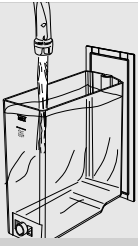

綠色

- 14** 最後，再次填滿水箱直到 MAX（最大）刻度。此時，咖啡機即可沖煮咖啡。
將會見到左方所示畫面。

請注意：

咖啡機閒置不用達到 2 周後，再次打開後將自動執行自動沖洗/自動清潔程式。之後您需要啟動手動沖洗程式，如上所述。

咖啡機處於待機模式或關閉超過 15 分鐘後，自動沖洗/自動清潔程式也會啟動。

此程式完成後，沖煮一杯咖啡。

水質硬度測量與程式設定

測量水質硬度非常重要，可決定咖啡機除垢及安裝「INTENZA+」濾水器的頻密程度（有關濾水器的詳情，請參閱下一章節）。

要測量水質硬度，請按照以下步驟：

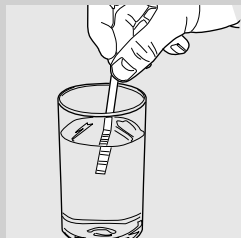

- 1 將咖啡機隨附的水質硬度試紙在水中浸泡 1 秒。



請注意：
試紙僅可使用一次。

- 2 等候 1 分鐘。

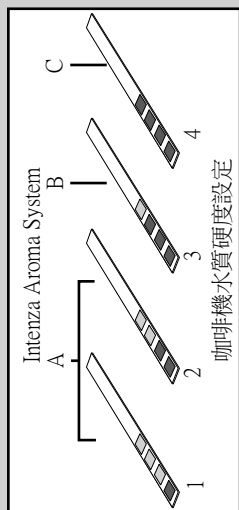

- 3 檢查有多少方格的顏色變為紅色，隨後查閱表格。



請注意：
水質硬度試紙上的數字與水質硬度調整設置相符。

更準確地說：

- 1 = 1 (強軟水)
- 2 = 2 (軟水)
- 3 = 3 (硬水)
- 4 = 4 (極硬水)

字母與「INTENZA+」濾水器底座上的標記相符（請參閱下一章）。



綠色

- 4 按下「 MENU (選單) 按鈕。咖啡機顯示此畫面。

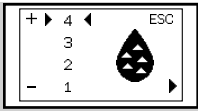

黃色

5 按下「☕
MEMO」按鈕存取程式設定選單。捲動頁面時請按「☑
MEMO」按鈕，直到顯示下列圖示。



請注意：

此咖啡機具有標準水質硬度設定，適用於大多數類型的水質。

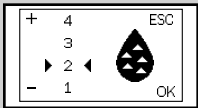

黃色

6 按「☕
MEMO」按鈕增加數值；按「☕
MEMO」按鈕減少數值。

7 按下「☑
MEMO」按鈕確認設定。



綠色

8 按下「☕
MEMO」按鈕退出程式設定選單。此時，咖啡機準備就緒，可以沖煮咖啡。

「INTENZA+」濾水器安裝

我們建議您安裝「INTENZA+」濾水器，因為這可以防止水垢積聚在您的咖啡機上，並為您的咖啡保留更強烈的香味。

您可以另外購買「INTENZA+」濾水器。請參閱本用戶手冊中的保養產品頁面以獲得進一步詳情。

水是每種咖啡的一個重要組成部分，所以應總是將其專業過濾。

「INTENZA+」濾水器能夠阻止水中形成礦物沈積物并改善水質。

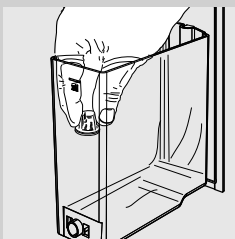

1 將白色小濾水器從水箱中取出並存放在乾燥處。



2 從包裝中取出「INTENZA+」濾水器，垂直浸泡在冷水中（開口朝上），輕按兩側以排出氣泡。

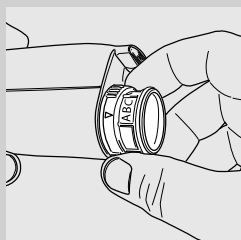

3 根據濾水器底座指示及進行的測量（請參閱上一章節）設定「INTENZA+」濾水器：
A = 軟水 - 等於試紙的 1 或 2
B = 硬水（標準） - 等於試紙的 3
C = 極硬水 - 等於試紙的 4

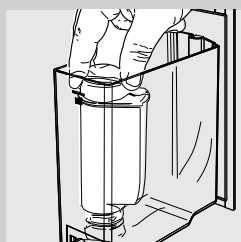

4 將「INTENZA+」濾水器放入空的水箱。向下按壓直至其無法再移動。

5 向水箱中注入乾淨的水並將其放回到咖啡機上。

6 使用熱水功能釋出水箱中的所有水（參見「釋出熱水」章節）。

7 再次注滿水箱。



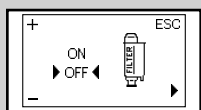

綠色

8 按下「」MENU（選單）按鈕。咖啡機顯示此畫面。



黃色

9 按下「」按鈕存取程式設定選單。捲動頁面時請按「」按鈕，直到顯示下列圖示。

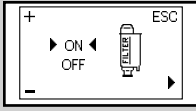

黃色

10 按下「☕」按鈕，選擇「ON」（開），然後按下「☕」按鈕確認。



綠色

11 若要退出，按下「☕」按鈕。此時，咖啡機準備就緒，可以沖煮咖啡。

如此設定，咖啡機便能在需要更換「INTENZA+」濾水器時 通知使用者。

更換「INTENZA+」濾水器

需要更換新的「INTENZA+」濾水器時，就會顯示下列圖示。



黃色

1 請參閱上一章節的說明更換「INTENZA+」濾水器。



綠色

2 按下「☰」MENU（選單）按鈕。咖啡機顯示此畫面。

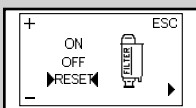

黃色

3 按下「☕」按鈕存取程式設定選單。捲動頁面時請按「☕」按鈕，直到顯示下列圖示。

4 選取「RESET」（重設）選項。請按「☕」按鈕確認。



綠色

5 若要退出，按下「☕」按鈕。此時，咖啡機準備就緒，可以沖煮咖啡。

咖啡機現已完成程式設定，可管理新的濾水器。

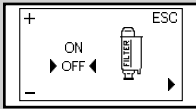

黃色

請注意：

若已經安裝「INTENZA+」濾水器，且需要取下但不進行更換，選擇「OFF」（關）選項。

如果沒有安裝「INTENZA+」濾水器，請將之前取出的白色小濾水器放回水箱中。

變更咖啡豆

咖啡機有一個可拆卸式咖啡豆槽，以便從一種咖啡豆輕鬆切換至另一種，從而品嚐不同的咖啡口味。

請注意：

您可以再買一個咖啡豆槽，用作配件 (CA6803)。

要保持咖啡豆香味，您可將咖啡豆槽內的咖啡豆儲存在冰箱中。

取出咖啡豆槽

要取下咖啡豆槽，請按照以下步驟：

1 旋轉選擇器撥盤至「☑」位置。

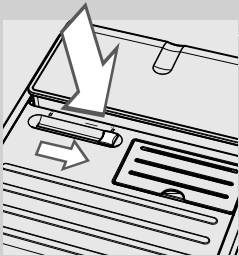

！ 注意事項：

咖啡豆阻塞選擇器可能導致選擇器無法轉動。在此情況下，來回轉動選擇器直到釋出咖啡豆。

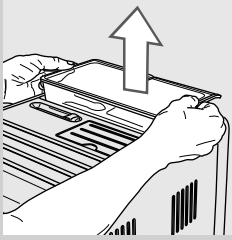

2 如圖像顯示，用雙手提起咖啡豆槽兩側。

! **注意事項：**
不要以其他方式取出咖啡豆槽，以避免濺出咖啡豆。

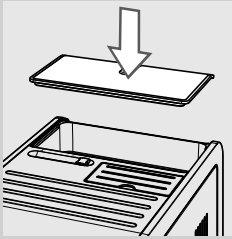

3 取下後，將保護蓋放在咖啡機上以防止灰塵。

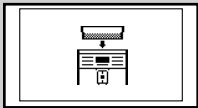

紅色

☰ **請注意：**
若在尚未插入咖啡豆槽時開啟咖啡機，會顯示以下圖示。您需先插入咖啡豆槽。

插入咖啡豆槽

要插入咖啡豆槽，請按照以下步驟：

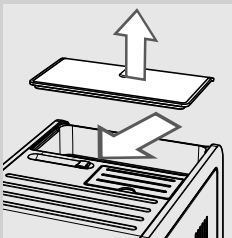

- 1** 取下咖啡機上的保護蓋。
- 2** 將選擇開關轉至「☐」位置。

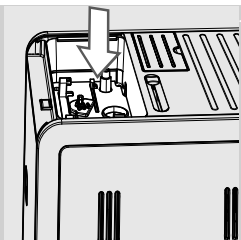

3 從咖啡豆槽粉格中取出所有咖啡豆。

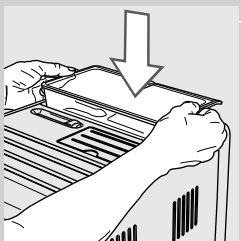

4 如圖像中所示，將咖啡豆槽插入粉格。

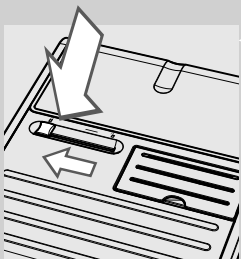

5 將選擇開關轉至「」位置。



警告：

請注意，當您變更咖啡混合配方和轉換為無咖啡因咖啡時，在完成清空程式后甚至仍可能存在無咖啡因。

咖啡豆選擇

該功能可優化所選類型咖啡豆的研磨。







綠色

1 按下「」MENU（選單）按鈕。咖啡機顯示此畫面



黃色

2 按下「」按鈕存取程式設定選單。捲動頁面時請按「」按鈕，直到顯示下列圖示。

3 按下「」按鈕或「」按鈕，選擇咖啡豆槽中的咖啡豆類型。

4 按下「」按鈕確認設定。

5 若要退出，按下「」按鈕。

咖啡機現已完成程式設定，可優化咖啡豆研磨。

咖啡機準備就緒可以開始沖煮時，顯示幕會顯示所選咖啡豆。



綠色

- 適用於「ARABICA」的咖啡豆

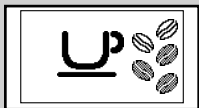

綠色

- 適用於「ROBUSTA」的咖啡豆



綠色

- 適用於咖啡豆的「MIX」（混合）功能

咖啡清空程式

若要變更咖啡豆，我們建議您清空咖啡管路和研磨器。如此設定，您將品嚐到所有香味的新咖啡豆。請依照以下步驟進行操作。

1 插入裝有新咖啡豆的咖啡豆槽。



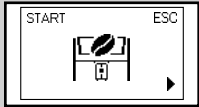

綠色

2 按下「 MENU (選單) 按鈕。咖啡機顯示此畫面



黃色

3 按下「 MEMO」按鈕存取程式設定選單。捲動頁面時請按「 MEMO」按鈕，直到顯示下列圖示。

4 請按「 MEMO」按鈕。



黃色

5 咖啡機執行了兩次研磨程式，未沖煮咖啡。

 **請注意：**

在第一次和第二次研磨程式之間，您可按下「 MEMO」按鈕提前停止研磨程式。

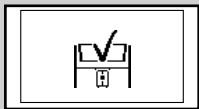

綠色

6 研磨程式完成後，會顯示以下圖示。

 **請注意：**

若未清空咖啡管路和研磨器，需沖煮咖啡至少兩次后才能品嚐到新咖啡豆。

 **警告：**

請注意，當您變更咖啡混合配方和轉換為無咖啡因咖啡時，在完成清空程式后甚至仍可能存在無咖啡因。

調整

咖啡機允許進行一定範圍的調整，以便您沖煮出口味盡可能最佳的咖啡。

Saeco Adapting System

咖啡是天然產品，會依原產地、混合及烘焙而顯現出不同的特點。此咖啡機配備自動調整系統，適用於市場上的各類型咖啡豆（焦糖咖啡豆和經過調味的咖啡豆除外）。

在沖煮數杯咖啡后，此咖啡機會進行自動調整，以便優化咖啡萃取。

調整陶製咖啡研磨器

陶製咖啡研磨器始終確保適於每種咖啡特性的精確且理想的研磨和粗度。

這將使咖啡機沖煮出的每一杯咖啡都保留完整的香味，讓您得以品嚐真正的義式風味。



警告：

陶製咖啡研磨器包含活動零件，可能導致危險。因此，不要放入手指及/或其他物品。只可使用研磨器調節鍵對陶製咖啡研磨器進行調整。

您可根據個人的口味調整陶製研磨器，以設定咖啡研磨狀況。

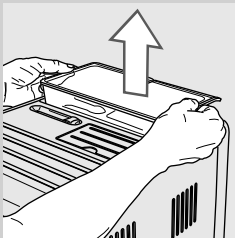

1 取出咖啡豆槽，如「取出咖啡豆槽」章節所述。

調整咖啡龍頭

可調整咖啡龍頭的高度，以配合您要使用的杯子尺寸。

用手指向上或向下移動咖啡龍頭，調節其高度，如圖像所示。

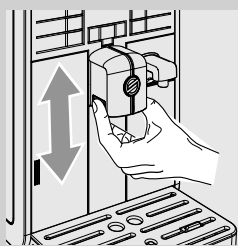

下列是我們建議的位置：

適合小杯子。

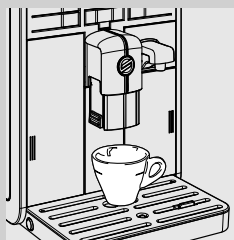

適合大杯子。

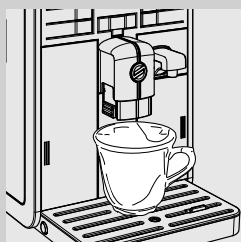

適合拿鐵瑪奇朵的杯子。



在咖啡龍頭下方放置兩個杯子，便可同時沖煮兩杯咖啡。

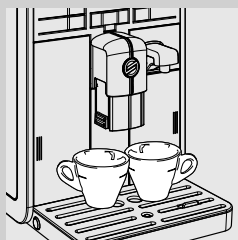

調整咖啡分量

本咖啡機可依據您的口味及/或杯子大小調整沖煮咖啡量。每當按下「MEMO」或「MEMO」按鈕，咖啡機就會沖煮預設的咖啡份量。可為每個按鈕分別設定特殊沖煮量。

以下操作步驟描述「MEMO」按鈕的程式設定。

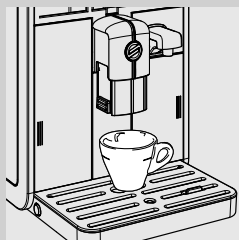

- 1 在咖啡龍頭下方放置杯子。



綠色

- 2 按住「MEMO」按鈕，直到顯示「MEMO」（記憶）圖示。然後鬆開按鈕。咖啡機正在進行程式設定。咖啡機開始沖煮咖啡。



綠色

- 3 達到所需咖啡量後，按下「MEMO」按鈕。

此時已為「MEMO」按鈕進行程式設定；每當按下此按鈕，咖啡機就會沖煮剛設定量的義式濃縮咖啡。



請注意：

要為咖啡「MEMO」按鈕進行程式設定，應按照一樣的步驟。達到所需咖啡量後，您應總使用「MEMO」按鈕來停止沖煮咖啡，即使您正在為咖啡「MEMO」按鈕進行程式設定。

義式濃縮咖啡與咖啡沖煮

沖煮咖啡之前，請確保操作面板沒有任何警告顯示，並確定水箱和咖啡豆槽是滿的。

義式濃縮咖啡和使用咖啡豆沖煮咖啡

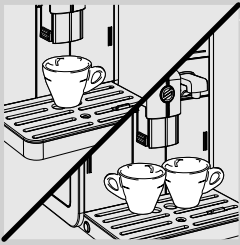

1 將 1 個或 2 個杯子放在咖啡龍頭下方。

2 如要沖煮義式濃縮咖啡或咖啡，按「☕」按鈕選擇所需香味。

3 按下「☕_{MEMO}」按鈕沖煮義式濃縮咖啡，或按下「☕_{MEMO}」按鈕沖煮咖啡。

4 要沖煮 1 杯義式濃縮咖啡或咖啡，按所需的按鈕一次。隨即出現此圖示。

5 要沖煮 2 杯義式濃縮咖啡或咖啡，按所需的按鈕兩次。隨即出現此圖示。

☰ **請注意：**

在該運作模式下，咖啡機會自動研磨和調整咖啡量。沖煮兩杯義式濃縮咖啡或兩杯咖啡需要兩次研磨和程式，由機器自動進行。

6 預煮程式完成後，咖啡開始從咖啡龍頭釋出。

7 到達預編程的水平后咖啡沖煮會自動停止；按下「☕_{MEMO}」按鈕，提前停止沖煮。



綠色



綠色

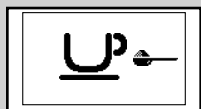

綠色

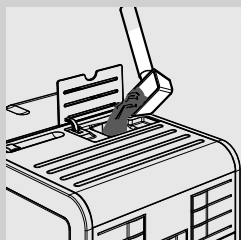

使用預磨咖啡粉沖煮義式濃縮咖啡和咖啡

此功能可使用預磨咖啡粉及無咖啡因咖啡粉。

使用預磨咖啡粉功能時，每次只能製作一杯咖啡。

1 按下「☕」按鈕，選擇預磨咖啡粉功能。

2 提起預磨咖啡粉格蓋，將一匙預磨咖啡粉放入格內。僅使用機器附帶量匙。然後關閉預磨咖啡粉格蓋。



警告：

僅於預磨咖啡粉格中放入預磨咖啡粉。其他物品將對機器產生嚴重損害。此項損壞不列入保固範圍內。

3 按下「☕_{MEMO}」按鈕沖煮義式濃縮咖啡，或按下「☕_{MEMO}」按鈕沖煮咖啡。沖煮程式開始。

4 預煮程式完成後，咖啡開始從咖啡龍頭釋出。

5 到達預設值后咖啡沖煮會自動停止；按下「☕_{MEMO}」按鈕，提前停止沖煮。

沖煮飲品後，咖啡機會返回主選單。

請重複上述步驟沖煮其他使用預磨咖啡粉的咖啡。



請注意：

若不將預磨咖啡粉倒入預磨咖啡粉格內，則只會釋出熱水。

若加入更多匙咖啡粉，咖啡機不會沖煮咖啡，而是將粉格內的所有預磨咖啡粉扔到咖啡粉槽中。

鮮奶壺

本章節說明如何使用鮮奶壺製作卡布奇諾或奶泡。

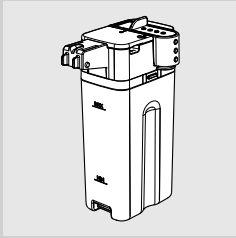

請注意：

使用鮮奶壺之前，請依照「清潔與保養」章節所述，徹底清潔鮮奶壺。建議向它充注冷鮮奶（約 5°C）。



警告：

請勿倒入除清潔用水或鮮奶以外之任何液體。

注滿鮮奶壺

鮮奶壺可在使用前或使用過程中注滿。

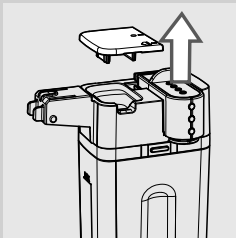

- 1 如圖像中所示，提起鮮奶壺的蓋子。

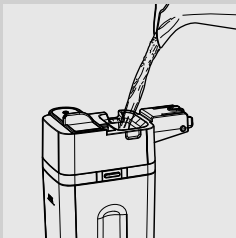

- 2 將鮮奶倒入鮮奶壺中：鮮奶水平必須介於鮮奶壺上所示 MIN（最小）與 MAX（最大）刻度標記之間。

- 3 鮮奶壺準備就緒。

插入鮮奶壺

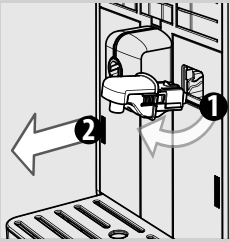

- 1 若已安裝，取下釋水咖啡龍頭，如圖像中所示：
 - 按下側邊的兩個按鈕，為其解除鎖定並將其稍稍拉起；
 - 拉動釋水咖啡龍頭，將其取下。

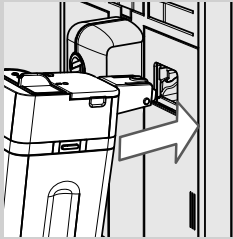

- 2 稍微傾斜鮮奶壺。始終將它插入咖啡機導軌中。

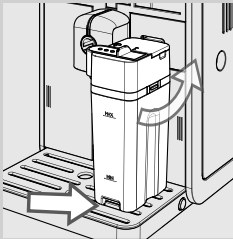

- 3 邊旋轉邊向底部推動鮮奶壺，直至其被鎖定在滴水盤處。插入鮮奶壺時不得用力。

取下鮮奶壺

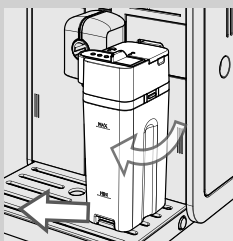

- 1 向上旋轉鮮奶壺，使之脫離滴水盤。之後將其取下。

清空鮮奶壺

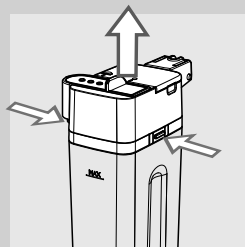

1 按下鬆開按鈕，以易於取下鮮奶壺頂蓋。

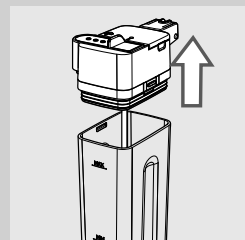

2 取下鮮奶壺的蓋子。清空鮮奶壺，並以正確方式清潔之。



請注意：

每次使用後，請依「清潔與保養」章節中之說明清潔鮮奶壺。

卡布奇諾沖煮



警告：

有燙傷危險！釋出前可能會噴出少量鮮奶和蒸汽。有燙傷危險！等待程式結束後方可取下鮮奶壺。

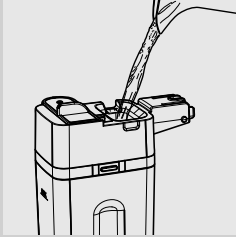

- 1 向鮮奶壺中注入鮮奶。液位必須介於鮮奶壺上的 MIN（最小）與 MAX（最大）標度之間。



請注意：

使用蛋白質含量至少為 3% 的 (~5 °C/41°F) 冷鮮奶，以確保製作出味道最佳的卡布奇諾。您可以根據您的個人品味使用全脂牛奶或低脂牛奶。

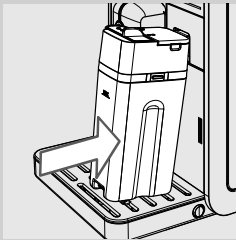

- 2 將鮮奶壺放回咖啡機。



- 3 將鮮奶壺釋水管向左拉至「」圖示。



請注意：

若鮮奶壺釋水管未完全拉出，蒸汽可能無法釋出並且無法正常製造奶泡。

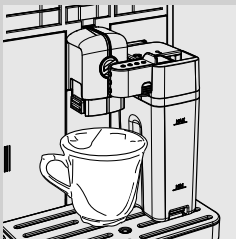

- 4 在咖啡龍頭下方放置杯子。

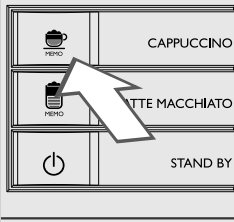

5 按下「☕」按鈕開始釋出。

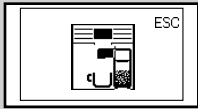

綠色

6 咖啡機會提醒您插入鮮奶壺，然後拔出鮮奶壺釋水管。

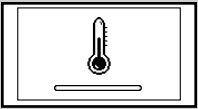

黃色

7 咖啡機在所需預熱期間會顯示以下圖示。



綠色

8 當咖啡機顯示以下圖示時，咖啡機會注入鮮奶。按下「☕」按鈕可停止注入。



綠色

9 當奶泡已經注完後，咖啡機開始沖煮咖啡。按下「☕」按鈕可停止沖煮。

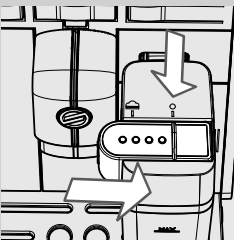

10 將鮮奶壺釋水管移動至「●」圖示，將其放回正確位置。

請注意：

使用鮮奶壺之後，請依照「清潔與保養」章節所述，清潔鮮奶壺。

可以使用預磨咖啡粉沖煮卡布奇諾。

按下「☕」按鈕以選擇預磨咖啡粉，並將預磨咖啡粉倒入粉格中。

設定卡布奇諾分量

每次按下「」按鈕，咖啡機就會向杯中注入預設份量的卡布奇諾。
本咖啡機可根據您的口味及杯子大小調整沖煮的卡布奇諾量。

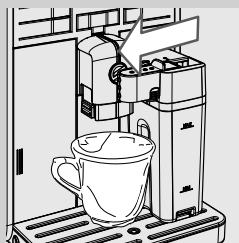

- 1 向鮮奶壺中注入鮮奶，並將其裝入咖啡機中。
- 2 將鮮奶壺釋水管向左拉至「」圖示。將咖啡杯放在咖啡龍頭下方。

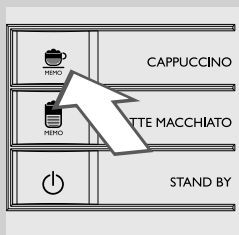

- 3 按住「」按鈕，直至顯示幕上出現「MEMO」（記憶）圖示。然後鬆開按鈕。咖啡機正在進行程式設定。

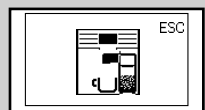

綠色

- 4 咖啡機會提醒您插入鮮奶壺，然後拔出鮮奶壺釋水管。

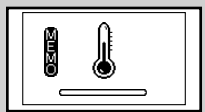

黃色

- 5 咖啡機在所需預熱期間會顯示以下圖示。





綠色

- 6 當咖啡機顯示以下圖示時，咖啡機開始向杯中釋出奶泡。當奶泡達到所需量時，按下「」按鈕。



綠色

- 7 當奶泡已經注完後，咖啡機開始沖煮咖啡。達到所需咖啡份量後，按下「」按鈕。

此時「」按鈕完成程式設計。每次按下該按鈕，咖啡機就會沖煮設定量的卡布奇諾。

拿鐵瑪奇朵沖煮

**警告：**

有燙傷危險！釋出前可能會噴出少量鮮奶和蒸汽。有燙傷危險！等待程式結束後方可取下鮮奶壺。

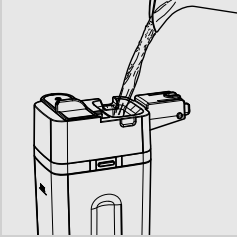
**1**

向鮮奶壺中注入鮮奶。液位必須介於鮮奶壺上的 MIN（最小）與 MAX（最大）標度之間。

**請注意：**

使用蛋白質含量至少為 3% 的 (~5 °C/41°F) 冷鮮奶，以確保製作出味道最佳的卡布奇諾。您可以根據您的個人品味使用全脂牛奶或低脂牛奶。

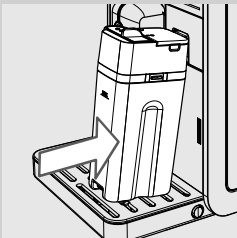
**2**

將鮮奶壺放回咖啡機。

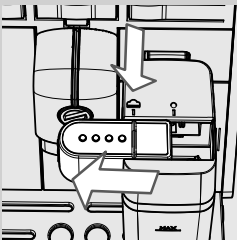
**3**

將鮮奶壺釋水管向左拉至「」圖示。

**請注意：**

若鮮奶壺釋水管未完全拉出，蒸汽可能無法釋出並且無法正常製造奶泡。

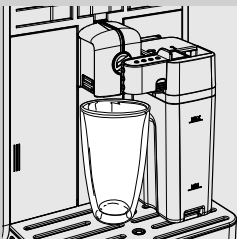
**4**

在咖啡龍頭下方放置杯子。

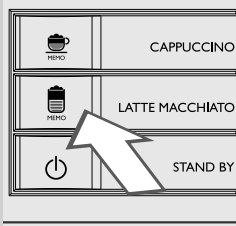

5 按下「☕」按鈕，選擇拿鐵瑪奇朵沖煮。

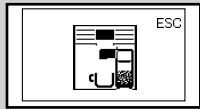

綠色

6 咖啡機會提醒您插入鮮奶壺，然後拔出鮮奶壺釋水管。

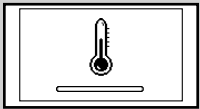

黃色

7 咖啡機在所需預熱期間會顯示以下圖示。



綠色

8 當奶泡已經注入時，咖啡機會注入鮮奶。按下「☕」按鈕可停止注入。



綠色

9 當奶泡已經注完後，咖啡機開始沖煮咖啡。按下「☕」按鈕可停止沖煮。

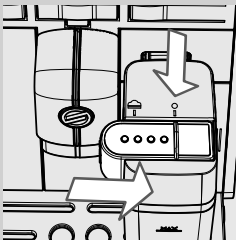

10 將鮮奶壺釋水管移動至「●」圖示，將其放回正確位置。

請注意：

使用鮮奶壺之後，請依照「清潔與保養」章節所述，清潔鮮奶壺。

可以使用預磨咖啡粉沖煮拿鐵瑪奇朵。

按下「☕」按鈕以選擇預磨咖啡粉，並將預磨咖啡粉倒入粉格中。

調整拿鐵瑪奇朵分量

每次按下「☕」按鈕，咖啡機就會向杯中注入預設份量的拿鐵瑪奇朵。本咖啡機可根據您的口味及杯子大小調整沖煮的拿鐵瑪奇朵量。

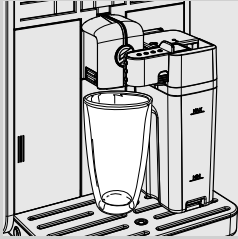

1 向鮮奶壺中注入鮮奶，並將其裝入咖啡機中。

2 將鮮奶壺釋水管向左拉至「☕」圖示。將咖啡杯放在咖啡龍頭下方。

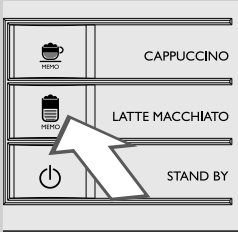

3 按住「☕」按鈕，直至顯示幕上出現「MEMO」（記憶）圖示。然後鬆開按鈕。咖啡機正在進行程式設定。

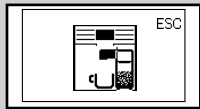

綠色

4 咖啡機會提醒您插入鮮奶壺，然後拔出鮮奶壺釋水管。

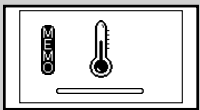

黃色

5 咖啡機在所需預熱期間會顯示以下圖示。

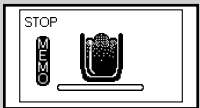

綠色

6 當咖啡機顯示以下圖示時，咖啡機開始向杯中釋出奶泡。當奶泡達到所需量時，按下「☕」按鈕。



綠色

7 當奶泡已經注完後，咖啡機開始沖煮咖啡。達到所需咖啡份量後，按下「☕」按鈕。

此時「☕」按鈕完成程式設計。每次按下該按鈕，咖啡機就會沖煮設定量的拿鐵瑪奇朵。

製造奶泡



警告：
有燙傷危險！釋出前可能會噴出少量鮮奶和蒸汽。有燙傷危險！
等待程式結束後方可取下鮮奶壺。

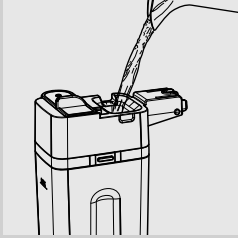

- 1 向鮮奶壺中注入鮮奶。液位必須介於鮮奶壺上的 MIN（最小）與 MAX（最大）標度之間。



請注意：
使用蛋白質含量至少為 3% 的 (~5 °C/41°F) 冷鮮奶，以確保製作出味道最佳的卡布奇諾。您可以根據您的個人品味使用全脂牛奶或低脂牛奶。

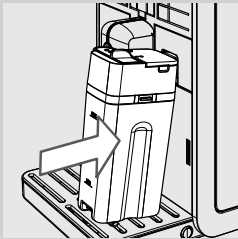

- 2 將鮮奶壺放回咖啡機。

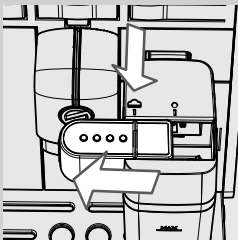

- 3 將鮮奶壺釋水管向左拉至「☁️」圖示。



請注意：
若鮮奶壺釋水管未完全拉出，蒸汽可能無法釋出並且無法正常製造奶泡。

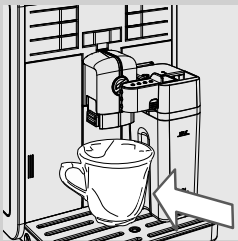

- 4 在咖啡龍頭下方放置杯子。

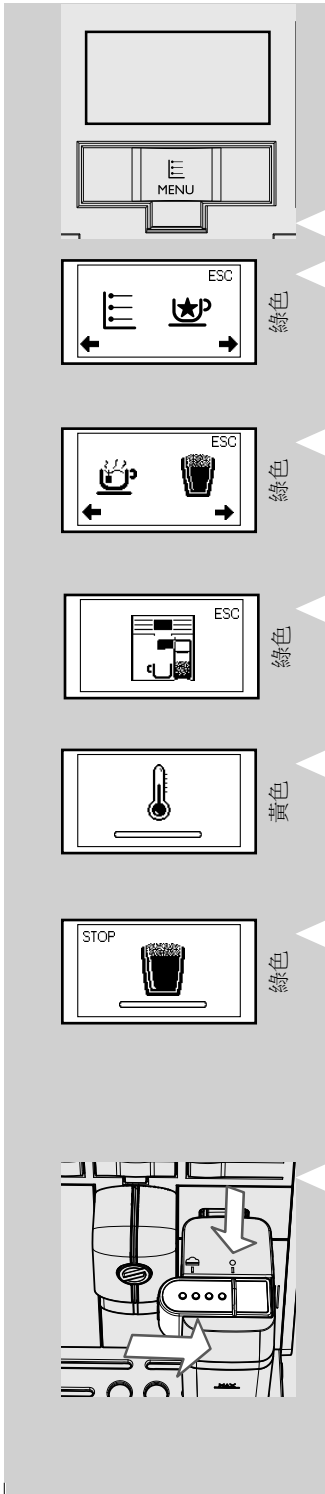

5 按下「」MENU（選單）按鈕。隨即顯示以下圖示。

綠色

6 請按「」按鈕。隨即顯示以下圖示。

綠色

7 按下「」按鈕選擇熱鮮奶。

8 咖啡機會提醒您插入鮮奶壺，然後拔出鮮奶壺釋水管。

綠色

9 咖啡機在所需預熱期間會顯示以下圖示。

黃色

10 機器會將預設量的奶泡注入杯中。按下「」按鈕可停止注入。

綠色

11 將鮮奶壺釋水管移動至「●」圖示，將其放回正確位置。

 **請注意：**
使用鮮奶壺之後，請依照「清潔與保養」章節所述，清潔鮮奶壺。

調整奶泡分量

每次選擇此功能時，咖啡機都會向杯中注入預設量的奶泡。本咖啡機可根據您的口味及杯子大小調整奶泡量。

- 1 向鮮奶壺中注入鮮奶，並將其裝入咖啡機中。
- 2 將鮮奶壺釋水管向左拉至「☁️」圖示。將咖啡杯放在咖啡龍頭下方。

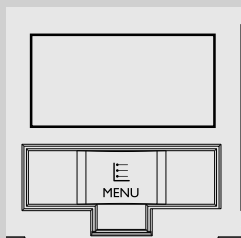
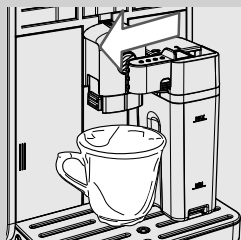

- 3 按下「☰」MENU（選單）按鈕。隨即顯示以下圖示。

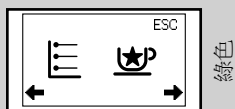

綠色



綠色

- 4 請按「☺️」MEMO 按鈕。隨即顯示以下圖示。

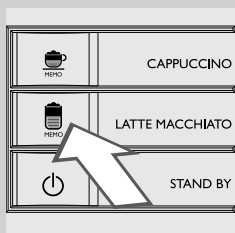

- 5 按住「☺️」MEMO 按鈕選擇奶泡，直至顯示幕上出現「MEMO」（記憶）圖示。然後鬆開按鈕。咖啡機正在進行程式設定。

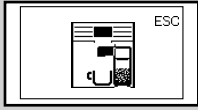

綠色

6 咖啡機會提醒您插入鮮奶壺，然後拔出鮮奶壺釋水管。

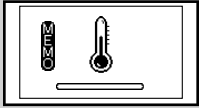

黃色

7 咖啡機在所需預熱期間會顯示以下圖示。



綠色

8 當奶泡達到所需量時，按下「」按鈕。

此時「奶泡」按鈕完成程式設計。每次按下該按鈕，咖啡機就會沖煮設定量的奶泡。

釋出熱水



警告：

有燙傷危險！釋出前可能會噴出熱水和蒸汽。有燙傷危險！等待程式結束後方可取下釋水咖啡龍頭。

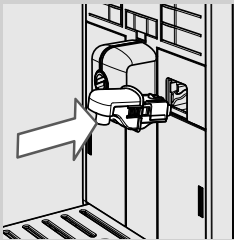

1 稍微傾斜釋水咖啡龍頭，然後將其完全插入機器軌道中。

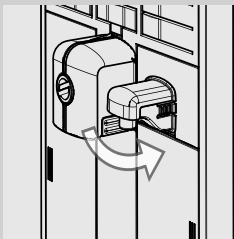

2 邊旋轉邊向底部推動釋水咖啡龍頭，直至其被鎖定至機器中，如圖像中所示。

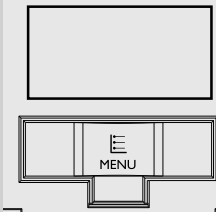
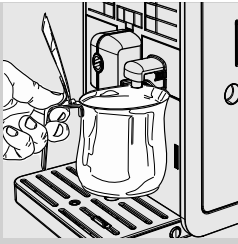

綠色



綠色

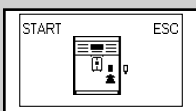

綠色

3 在釋水咖啡龍頭下方放置器皿。

4 按下「」MENU（選單）按鈕。隨即顯示以下圖示。

5 請按「」按鈕。隨即顯示以下圖示。

6 按下「」按鈕開始釋出。

7 顯示此圖示。咖啡機會提醒您安裝釋水咖啡龍頭。檢查確保釋水咖啡龍頭已正確安裝。按下「」確認。咖啡機將開始釋出熱水。

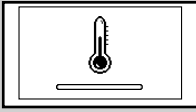

黃色



綠色

8 咖啡機在所需預熱期間會顯示以下圖示。

9 倒入所需的熱水量。如需停止釋出熱水程式，按下「☕」按鈕。

清潔與保養

咖啡機的每日清潔



注意事項：

及時的清潔與保養對延長您的咖啡機的使用壽命非常重要。您的咖啡機持續地與濕氣、咖啡和水垢接觸！

此章節將向您詳細介紹您需要以何種頻度對咖啡機執行何種清潔與保養操作。若不這樣做，您的咖啡機將最終無法正常運作。此類維修不列入保固範圍內！



請注意：

- 用軟濕布清潔咖啡機。
- 僅咖啡杯格柵可在清洗設備內清洗；其他零件需要在溫水中清洗。
- 不要將咖啡機浸入水中。
- 不要使用酒精、溶劑和/或磨砂物清潔咖啡機。
- 不要使用微波和/或標準烤箱烘乾咖啡機和/或其組件。

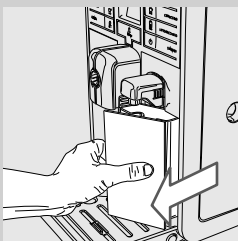
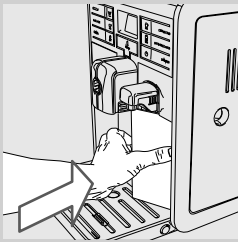

1 在啟動咖啡機的情況下，每天清空和清潔咖啡粉槽。

- 輕輕按下咖啡粉槽門外緣，以鬆開握把。
- 拉動握把，取出咖啡粉槽。

其他保養操作只可在咖啡機關閉且電源斷開的情況下進行。

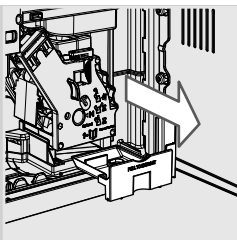

2 清空和清潔咖啡機內的咖啡渣槽。打開服務門，取出槽並將之清空。

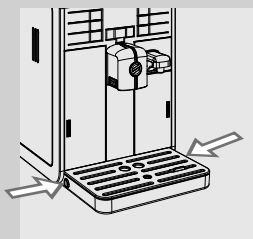

3 清空和清潔滴水盤：

- 按下側邊按鈕。
- 取出滴水盤。

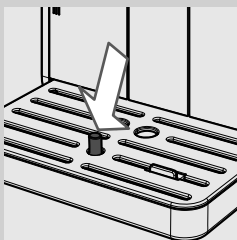
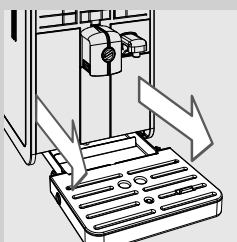

請注意：

當滴水盤滿水指示燈出現時，也要清空滴水盤。

水箱的每日清潔

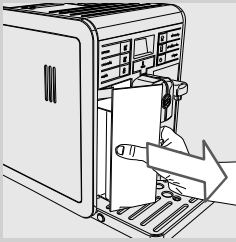

- 1** 從水箱中取出白色的小濾水器或 INTENZA+ 濾水器（如安裝），並用清水清洗。
- 2** 將白色小濾水器或 INTENZA+ 濾水器（如已安裝）放回至其外殼中，邊輕輕按壓邊轉動它。
- 3** 向水箱中注入乾淨的水。

鮮奶壺的每日清潔

重要的是，每天或每次使用鮮奶壺後必須進行清潔，以保持衛生，並確保完美的奶泡濃度。

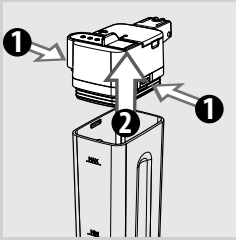

- ⚠ 警告：**
有燙傷危險！釋出前可能會噴出少量熱水和蒸汽。有燙傷危險！等待程式結束後方可取下鮮奶壺。

- 1** 按下鬆開按鈕，然後取下鮮奶壺頂蓋。

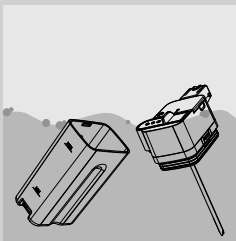

- 2** 用溫水沖洗鮮奶壺蓋及鮮奶壺。去除所有鮮奶殘留物。

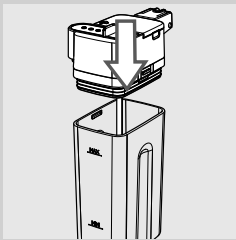

- 3** 將蓋子裝回鮮奶壺；確認已鎖定位。

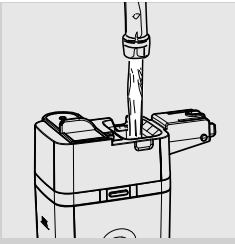

4 取下頂蓋，向鮮奶壺中注入乾淨的水，直到 MAX（最大）刻度。

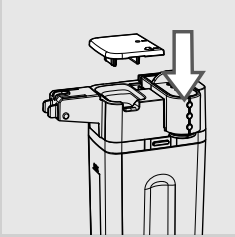

5 將頂蓋放回鮮奶壺上。



6 將鮮奶壺釋水管向左拉至「」圖示。

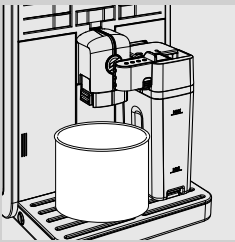

7 將一個器皿放在咖啡龍頭下方。

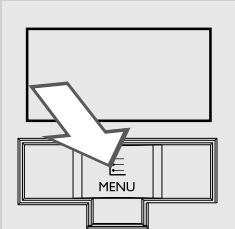

8 按下「」MENU（選單）按鈕。隨即顯示以下圖示。

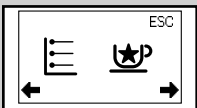

綠色

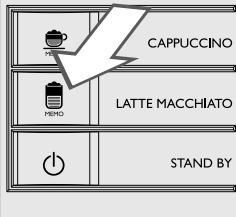

綠色

9 請按「」按鈕。隨即顯示以下圖示。

按下「」按鈕選擇奶泡。

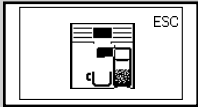

綠色

10 咖啡機會提醒您插入鮮奶壺，然後拔出鮮奶壺釋水管。

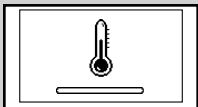

黃色

11 咖啡機在所需預熱期間會顯示以下圖示。



綠色

12 機器停止釋水後，清潔就已完成。



13 將鮮奶壺釋水管移動至「●」圖示，將其放回正確位置。取下並清空鮮奶壺。

咖啡機的每週清潔

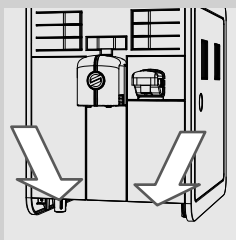

1 清潔滴水盤的底座。

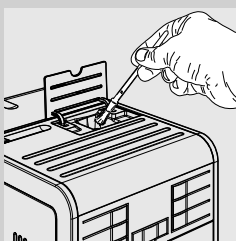

2 用清潔刷清潔預磨咖啡粉格。

鮮奶壺的每週清潔

每週清潔更加徹底，可去除釋水管上的所有鮮奶殘留物。

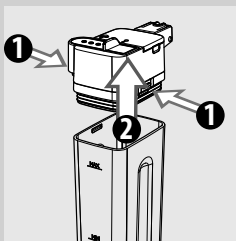

1 按下鬆開按鈕，然後取下鮮奶壺頂蓋。

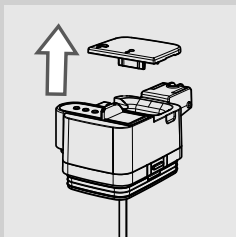

2 取下蓋子。

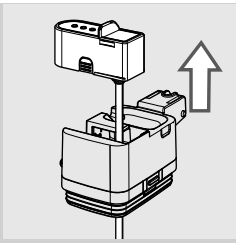

3 拉起鮮奶壺釋水管，將其從鮮奶壺頂部取下。鮮奶壺釋水管由五個必須取下的零件組成。每個組件均標有如以下圖像中所示之大寫字母（A、B、C、D、E）。

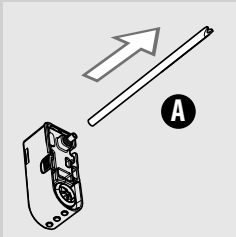

4 取下吸管 (A)。

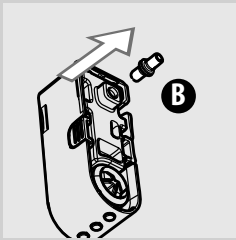

5 向外拉動連接管 (B)，將之從發泡器上取下。

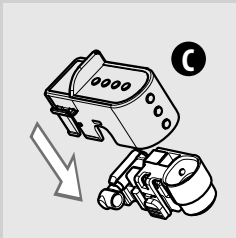

6 藉由輕輕按壓側面同時向下拉，從鮮奶壺釋水管上拆下蓋子 (C)。

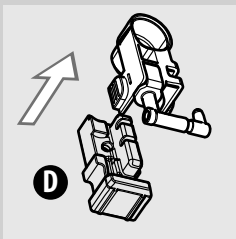

7 如圖像顯示的方式進一步進行拆卸。

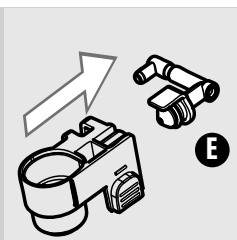

8 將發泡裝置上的連接管件 (E) 向外拉。

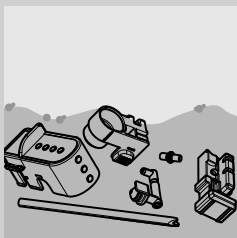

9 用溫水徹底清潔所有零件。



請注意：

您亦可在洗碗機中清潔該等零件。

10 依相反順序重新組裝好零件。

沖煮系統的每週清潔

每回填充咖啡豆槽時就應清潔沖煮系統，或至少每週清潔一次。

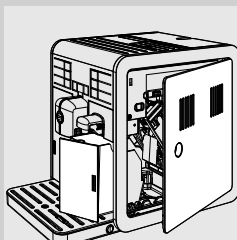

1 藉由按「」按鈕關閉咖啡機並拔出電源線。

2 取下咖啡粉槽。打開服務門。

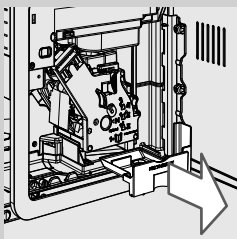

3 取下並清潔咖啡渣槽。

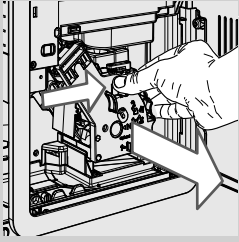

- 4** 要取下沖煮系統，按下「PUSH」（推）按鈕，然後使用把手將其拉出。

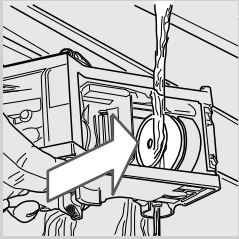

- 5** 用乾淨的溫水徹底沖洗沖煮系統，然後仔細清潔上部濾水器。

! 注意事項：
不要使用清潔劑/肥皂清潔沖煮系統。

- 6** 讓沖煮系統徹底風乾。

- 7** 用柔軟的濕布徹底清潔咖啡機內部。

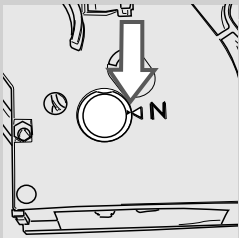

- 8** 確認沖煮系統是在待機位置；兩個參照標誌必須吻合。若不吻合，請按步驟 (9) 所述進行。

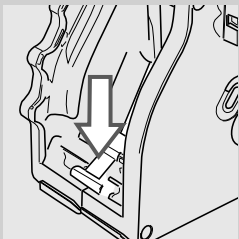

- 9** 輕輕拉下控制桿，直到其接觸沖煮系統底座，且沖煮系統側面的兩個參照標誌吻合。

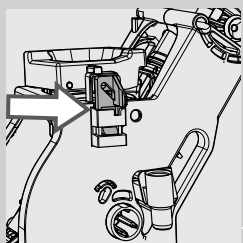

- 10** 用力按「PUSH」(推)按鈕直至卡入定位，然後確認沖煮系統的鎖鉤是在正確的位置。檢查鎖鉤是否在最上端位置。如果不是，請重試。

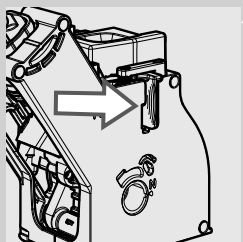

- 11** 將沖煮系統插回底座直至鎖定到位，無需按「PUSH」(推)按鈕。

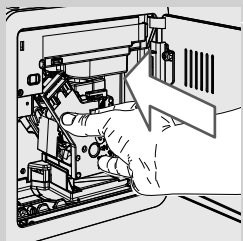

- 12** 插入咖啡渣槽，然後把服務門關上。

- 13** 插入咖啡粉槽。

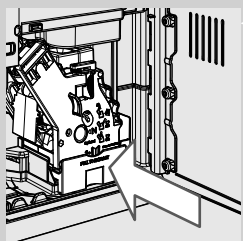

咖啡豆槽、盤和粉格的每週清潔

每週清潔咖啡豆槽、盤和咖啡豆槽粉格，用布清除所有的咖啡殘渣或浮土。

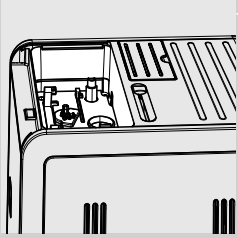

要取下盤，請推動咖啡豆槽底部的鎖鉤。這會在左側圖中顯示。

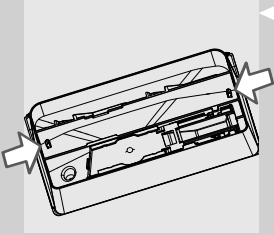

完成清潔後，將盤放回咖啡豆槽。

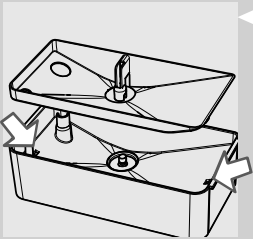

鮮奶壺的每月清潔

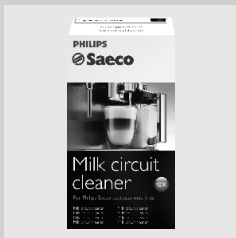

在每月清潔程式中，我們建議使用「Saeco - Milk Circuit cleaner」（喜客牛奶迴路清潔劑）來保持整個迴路不存留鮮奶殘液。您可以單獨購買「Saeco 牛奶迴路清潔劑」。請參閱保養產品頁面，瞭解更多詳細資料。



警告：

有燙傷危險！釋出前可能會噴出少量熱水和蒸汽。有燙傷危險！等待程式結束後方可取下鮮奶壺。



請注意：

啟動該操作步驟前，確保水箱內的水已達 MAX（最大）刻度。

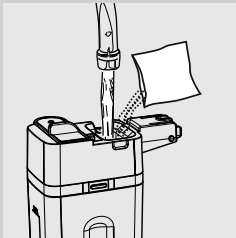

1 向鮮奶壺中注水，直到最大刻度 (MAX)。

2 將一袋鮮奶清潔劑傾注至鮮奶壺中，使其完全溶解。



3 將鮮奶壺放回咖啡機。將鮮奶壺釋水管向左拉至「☁️」圖示。

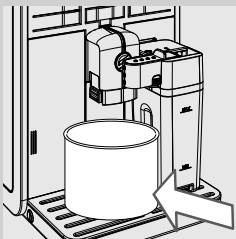

4 將一個器皿放在咖啡龍頭下方。

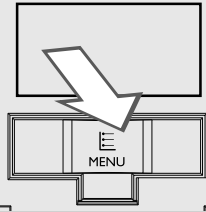

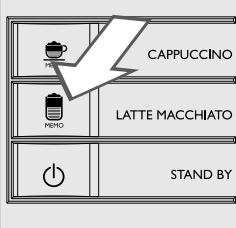

綠色

5 按下「」MENU（選單）按鈕。隨即顯示以下圖示。



綠色

6 請按「」按鈕。隨即顯示以下圖示。
按下「」按鈕選擇奶泡。

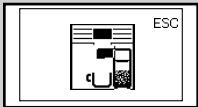

綠色

7 咖啡機會提醒您插入鮮奶壺，然後拔出鮮奶壺釋水管。

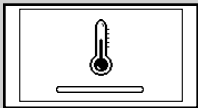

黃色

8 咖啡機在所需預熱期間會顯示以下圖示。



綠色

9 咖啡機停止釋水后，重複步驟 5 至 8，直至清空鮮奶壺。



警告：
切勿飲用本操作步驟期間排出的除垢劑。

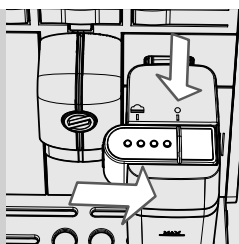

10 將鮮奶壺釋水管移動至「●」圖示，將其放回正確位置。取下並清空鮮奶壺。

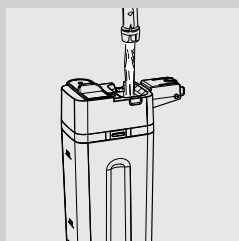

11 自咖啡機上取下鮮奶壺和器皿。

12 沖洗後，向鮮奶壺中加入乾淨的水，直到 MAX（最大）刻度。

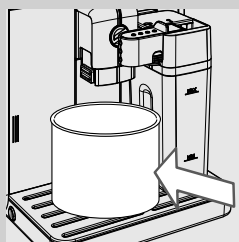

13 將鮮奶壺插至咖啡機中。將鮮奶壺釋水管向左拉至「▲」圖示。將器皿放在咖啡龍頭下方，開始沖洗程式。





綠色

14 按下「」MENU（選單）按鈕。隨即顯示以下圖示。



綠色

15 請按「」按鈕。隨即顯示以下圖示。

按下「」按鈕選擇奶泡。

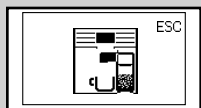

綠色

16 咖啡機會提醒您插入鮮奶壺，然後拔出鮮奶壺釋水管。

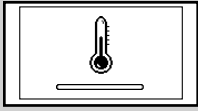

黃色

17 咖啡機在所需預熱期間會顯示以下圖示。



綠色

18 咖啡機停止釋水后，重複步驟 13 至 16，直至清空鮮奶壺。

19 自咖啡機上取下鮮奶壺和器皿。再次重複步驟 11 至 16。

20 如「鮮奶壺的每週清潔」章節所述拆卸並清潔鮮奶壺。

沖煮系統的每月潤滑

每個月或沖煮約 500 杯咖啡後，需要潤滑沖煮系統一次。您可以單獨購買 Saeco 的潤滑脂潤滑沖煮系統。關於詳細資料請參閱本使用手冊的保養產品頁面。

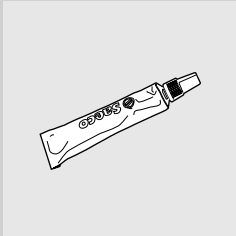

注意事項：

如「沖煮系統的每週清潔」章節所述，潤滑沖煮系統前，需用乾淨的水清潔，再使其變乾。

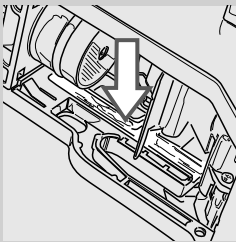

1 在兩側導板均勻地塗放潤滑脂。

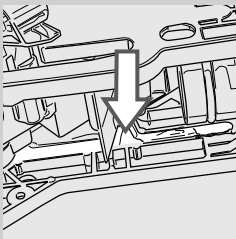

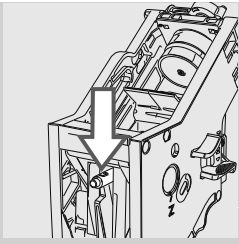

2 軸的部分也需要潤滑。

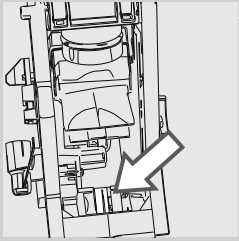

3 將沖煮系統插入其底座，直至其鎖定到位（參閱「沖煮系統的每週清潔」章節）。插入咖啡渣槽。

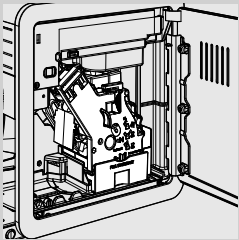

4 關上服務門。插入咖啡粉槽。

使用「咖啡油脂清潔劑」的沖煮系統的每月清潔



除了每週清潔之外，建議您每個月或沖煮約 500 杯咖啡後，用「咖啡油脂清潔劑」執行清潔程式。此項操作便完成了沖煮系統的保養程式。您可以單獨購買「咖啡油脂清潔劑」。關於詳細資料請參閱本使用手冊的保養產品頁面。



注意事項：

「咖啡油脂清潔劑」僅用於清潔，不具有除垢功能。若要除垢請使用 Saeco 除垢劑，並依照「除垢」章節所述操作步驟進行。



1 將一個器皿放在咖啡龍頭下方。

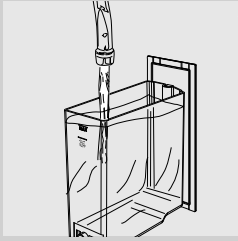

2 確保水箱內的乾淨用水已達「MAX」（最大）刻度。

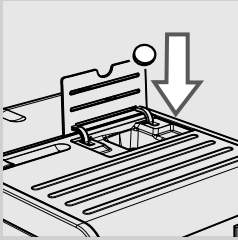

3 將「咖啡油脂清潔劑」放入預磨咖啡粉格中。



綠色

4 按下「☕」按鈕一次或以上，選擇預磨咖啡粉功能。不要放入預磨咖啡粉。

5 按下「☕
MEMO」按鈕，開始咖啡沖煮程式。

6 等待直到咖啡機釋出半杯水。

7 將在咖啡機後部的電源開關打開至「0」。

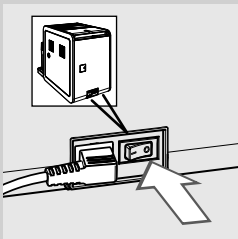

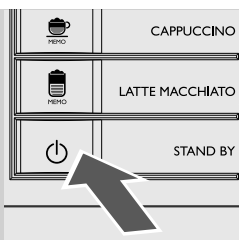

8 等待約 15 分鐘，讓溶劑發揮功效。所釋出的水務必倒掉。

9 將在咖啡機後部的電源開關打開至「I」。要開啟咖啡機，只需按「」按鈕。等待直到自動沖洗程式完成。

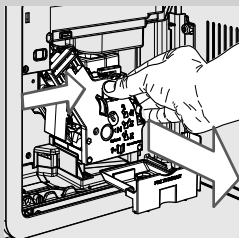

10 取出咖啡粉槽並打開服務門。先取出咖啡渣槽，再取出沖煮系統。

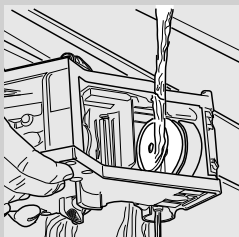

11 用乾淨的水徹底清洗沖煮系統。

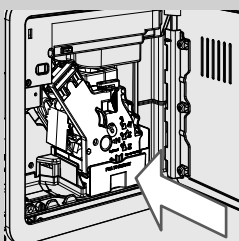

12 沖洗沖煮系統後，將其再插回原來的盤座，直到鎖定到位（請參閱「沖煮系統的每週清潔」章節）。插入咖啡渣槽及咖啡粉槽。關上服務門。

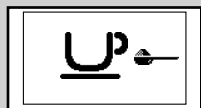

綠色

13 按下「」按鈕，選擇預磨咖啡粉功能。不要將咖啡放入預磨咖啡粉格。

14 按下「」按鈕，開始咖啡沖煮程式。

15 重複步驟 13 至 14 兩次。清空器皿。

16 若要清潔滴水盤，放入「咖啡油脂清潔劑」並加熱水到 2/3 高度。等待約 30 分鐘，讓溶劑發揮功效，接著再徹底沖洗。

除垢

除垢過程用時約 35 分鐘。

咖啡機在使用過程中其內部會積聚水垢。若不定期清除，咖啡機的水線和咖啡迴路將被阻塞。咖啡機會在有需要時告訴您必須除垢。如果咖啡機顯示幕出現「CALC CLEAN」圖示，則表示需要進行除垢程序。

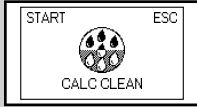

黃色

! 注意事項：

若不除垢，您的咖啡機最終將無法正常運作，而此類維修不列入保固範圍內。



僅可使用除垢劑。其配方經過專門設計，可確保咖啡機具備更好的性能。

除垢劑或單獨購買。請參閱本用戶手冊中的保養產品頁面以獲得進一步詳情。

! 警告：

切勿飲用除垢劑，或是此程式完成之前所釋出的任何飲品。切勿將醋用作除鈣劑。

☰ 請注意：

在除垢程式期間，不得關閉咖啡機。若已發生此情況，需從頭重新啟動除垢程式。將由除垢程式先前停止時所處步驟重新啟動。

要執行除垢程式，請按照以下步驟：

除垢前：

- 1 清空滴水盤。

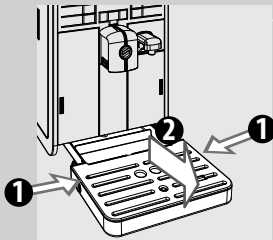

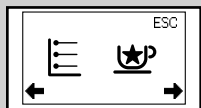
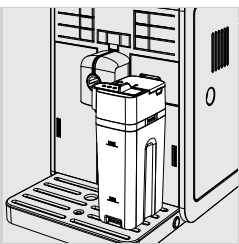

綠色

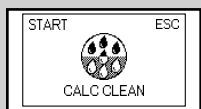

黃色

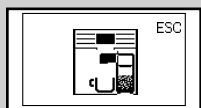

綠色

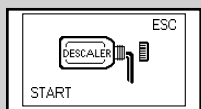

黃色

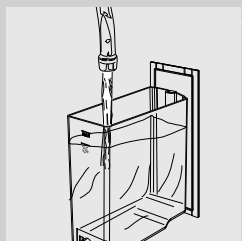
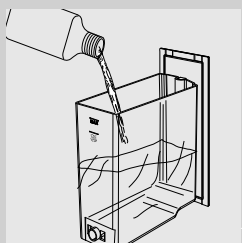

2 插入空鮮奶壺。



3 從水箱取下「INTENZA+」濾水器（若安裝），並用原來的白色小濾水器更換之。將水箱放回咖啡機。

4 按下「」MENU（選單）按鈕。隨即顯示以下圖示。

5 請按「」按鈕。按下「」按鈕，直到出現下列顯示。

6 按下「」按鈕，開始除垢過程。

7 咖啡機會提醒您插入鮮奶壺，然後拔出鮮奶壺釋水管。

 **請注意：**
若您錯誤按下「」按鈕，請按下「」按鈕退出。

8 取下水箱然後向其中倒入整個包裝容量的除垢劑。然後注入乾淨的水到水箱中，直到 CALC CLEAN 刻度。

9 將水箱放回咖啡機。

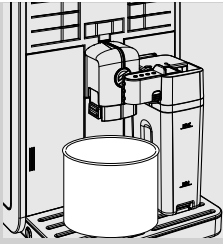

10 將鮮奶壺釋水管向左拉至「」圖示。把一個大器皿（1.5 升）放在鮮奶壺釋水管和咖啡龍頭下。

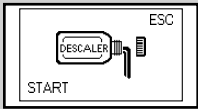

黃色

11 按下「」按鈕，開始除垢程式。

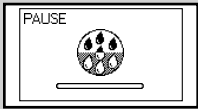

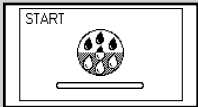

黃色

12 咖啡機每隔一段時間便開始釋出除垢劑。顯示幕的進度條顯示程式進度。



黃色

請注意：

可按「」按鈕暫停除垢程式。若要繼續程式，請再按一次「」按鈕。這可以讓你清空器皿或短時間離機。



紅色

13 顯示此圖示時，水箱已清空。

14 取下並清空器皿和鮮奶壺。

15 清空滴水盤，然後放回原位。

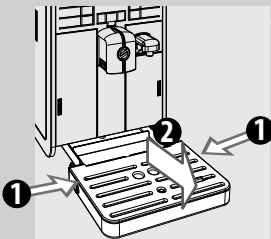

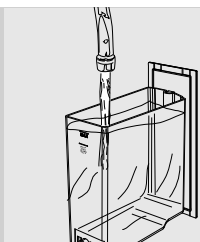

黃色

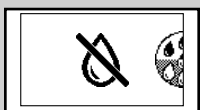

紅色

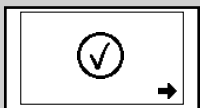
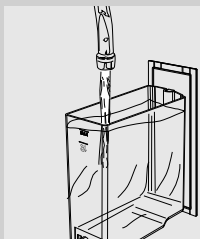

綠色



黃色

16 取下水箱並沖洗，然後向其中注入乾淨的水，直到 MAX（最大）刻度。將水箱放回咖啡機。將水箱放入咖啡機後，會顯示左側的畫面。

17 將鮮奶壺裝入咖啡機中。將器皿放回鮮奶壺釋水管和咖啡龍頭下面。

18 按下「」按鈕啟動沖洗程式。

19 顯示此圖示時，水箱已清空。重複步驟 14 至 18。然後繼續步驟 20。

20 當水箱已清空，取下水箱並沖洗，然後注入乾淨的水，直到 MAX（最大）刻度。將水箱放回咖啡機。

21 清空器皿，並放回咖啡龍頭下方。

22 完全釋出沖洗程式所需的水後，就會顯示側邊圖示。請按「」按鈕以結束除垢程式。

23 咖啡機自動迴路上水。

24 此時咖啡機會執行預熱及沖洗程式，準備沖煮飲品。

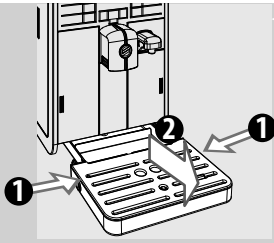

- 25** 取下並清空器皿
- 26** 清空滴水盤，然後放回原位。
- 27** 除垢程式現已完成。

- 28** 取出白色小濾水器，將「INTENZA+」濾水器放回水箱（若已安裝）。

請注意：

除垢程式結束時，如「沖煮系統的每週清潔」章節中所描述一般清洗沖煮系統。

進行兩個沖洗程式，以便以預先設定的水量清洗迴路，並確保適當的咖啡機操作。如果未向水箱注入水至 MAX（最大）刻度，咖啡機可能需要 3 個或以上的程式。

程式設定

藉助程式設定選單，您可依據個人口味調整咖啡機功能。

可以調整下列參數

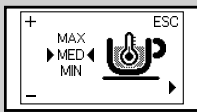

黃色

咖啡溫度
該功能可調整咖啡沖煮溫度。



黃色

咖啡豆選擇
該功能可優化所選類型咖啡豆的研磨。



黃色

咖啡管路清空程式。
該功能可在變更咖啡豆前清空咖啡管路和研磨器。

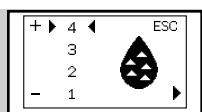

黃色

水質硬度

該功能可根據您居住的地區調整水質硬度設定。

1 = 強軟水

2 = 軟水

3 = 硬水

4 = 極硬水

詳細資訊請參閱「水質硬度測量與程式設定」章節。

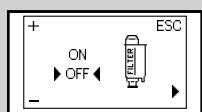

黃色

「INTENZA+」濾水器

該功能用於管理「INTENZA+」濾水器。

詳細資訊請參閱與處理濾水器相關的章節。

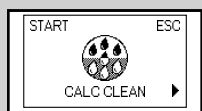

黃色

除垢程式

該功能可執行除垢程式。

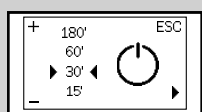

黃色

計時器（待機）

該功能可調整機器沖煮後到進入待機模式的時間。

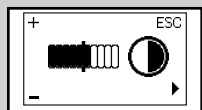

黃色

對比度

該功能可調整顯示幕的對比度，以便能更清楚地查看訊息。

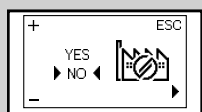

黃色

出廠設定

該功能可恢復所有出廠值。

如何為您的咖啡機進程式設定

此範例說明如何設定顯示幕對比度。變更其他功能的方式相同。

程式設定選單只在機器開啟並顯示此畫面時才可使用。



綠色

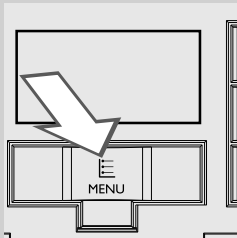

1 請按「」按鈕進入選單。



綠色

2 按下「」按鈕，以存取程式設定。

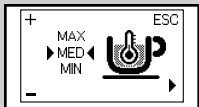

黃色

3 顯示第一頁。

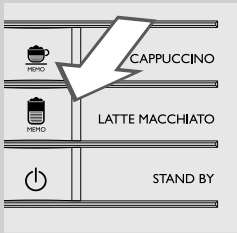

4 請按「」按鈕捲動功能頁面，直到顯示對比度功能。

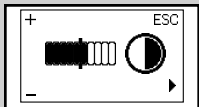

黃色

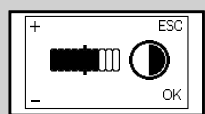

黃色

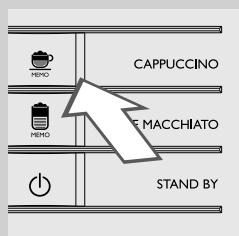
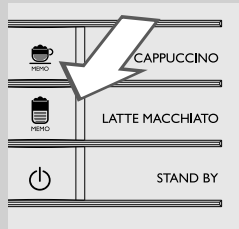

5 按下「☕」和「☕」按鈕增加或減少功能的值。

6 變更顯示幕值時，就會出現「OK」（確定）訊息。按下「☕」按鈕，以確認變更。

7 按下「☕」按鈕退出程式設定選單。

☰ 請注意：

如果您在 3 分鐘內沒有按下任何按鈕，咖啡機將自動退出程式設定選單。不會保存已改變卻未經確認的值。

顯示符號的意義

此機器具備色碼系統，確保使用者更容易了解所顯示的訊號。
圖示按照交通號誌原理以色碼顯現。

就緒信號（綠色）



咖啡機已準備好使用 Arabica 咖啡豆沖煮咖啡。



咖啡機已準備好使用 Robusta 咖啡豆沖煮咖啡。



咖啡機已準備好使用咖啡豆混合品沖煮咖啡。

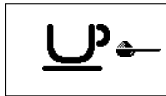

機器已準備就緒，可沖煮預磨咖啡粉。



選擇程式設定選單或特別飲品選單。

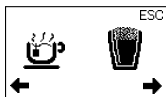

選擇熱鮮奶或熱水。



釋出熱水。

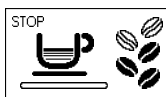

咖啡機正在沖煮一杯義式濃縮咖啡。

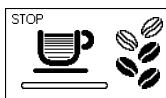

咖啡機正在沖煮一杯咖啡。

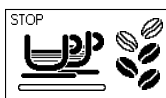



咖啡機正在沖煮兩杯義式濃縮咖啡。

就緒信號 (綠色)

	<p>咖啡機正在沖煮兩杯咖啡。</p>
	<p>正在使用預磨咖啡粉沖煮咖啡。</p>
	<p>咖啡機正在設定要沖煮的咖啡量。</p>
	<p>熱鮮奶的沖煮。</p>
	<p>咖啡機正在沖煮卡布奇諾。</p>
	<p>機器正在設定沖煮卡布奇諾所需釋出的鮮奶量。</p>
	<p>機器正在設定沖煮卡布奇諾所需釋出的咖啡量。</p>
	<p>咖啡機正在沖煮拿鐵瑪奇朵。</p>
	<p>機器正在設定沖煮拿鐵瑪奇朵所需釋出的鮮奶量。</p>
	<p>機器正在設定沖煮拿鐵瑪奇朵所需釋出的咖啡量。</p>
	<p>機器正在設定沖煮熱奶所需釋出的鮮奶量。</p>

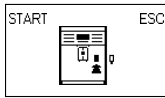
就緒信號 (綠色)



裝入釋水咖啡龍頭，並按下「」按鈕開始釋出。
按下「」退出。

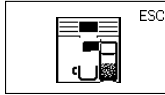

咖啡機會提醒使用者必須插入鮮奶壺。

警告訊號 (黃色)

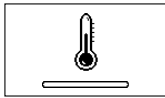

咖啡機正在預熱，以準備沖煮飲品或釋出熱水。

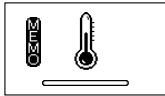

咖啡機正在飲品程式設定期間預熱中。



機器正在執行沖洗程式。請等到機器完成程式為止。



咖啡機的「INTENZA+」濾水器需要更換。



隨著機器重設，沖煮系統也跟著重設。



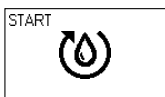

用咖啡豆重新填滿咖啡豆槽，並重新啟動程式。

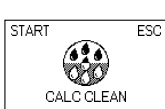

迴路上水。



咖啡機需要除垢。按下「」按鈕，開始除垢過程。按照本使用手冊的除垢章節所述的步驟進行。
如要稍後除垢，按下「」按鈕繼續使用咖啡機。
請注意，不進行咖啡機除垢程式，最終會導致機器無法正常運作。此類維修不列入保固範圍內。

警告訊號 (紅色)	
	關上服務門。
	將咖啡豆倒入咖啡豆槽。
	沖煮系統務必須插入機器中。
	插入咖啡粉槽。
	清空咖啡粉槽及咖啡殘渣槽。
	完全插入咖啡粉槽後，才關閉咖啡機。
	注滿水箱。
	插入咖啡豆槽。
	放入滴水盤。
 Exx	關閉機器。30 秒鐘後，重新打開。試著進行 2 或 3 次。 若咖啡機無法啟動，請聯絡您所在國家的 Philips SAECO 服務專線，並提供顯示幕上出現的錯誤代碼。 您可以在單獨包裝的保固手冊或 www.philips.com/support 上查看詳細聯絡訊息。

故障排除

本章節將總結歸納咖啡機最常見的故障。如果您依據以下資訊仍無法解決故障，請訪問 www.philips.com/support 參閱常見問答集，或聯絡您所在國家的 Philips Saeco 服務專線。可以在單獨包裝的保固手冊或 www.philips.com/support 上查看詳細聯絡訊息。

咖啡機操作	原因	解決方式
咖啡機無法開啟。	機器尚未接電。 電源開關處於「0」位。	將機器接電。 檢查電源開關已設定為「I」。
雖然沒有排水，但滴水盤已滿。	有時機器會自動將水排至滴水盤，以沖洗迴路，確保機器常保最佳效能。	這是咖啡機的正常行為。
咖啡機始終顯示紅色  圖示。	咖啡粉槽在咖啡機被關閉時已清空。	開啟機器時，須清空咖啡粉槽。等待  圖示出現方可重新裝入渣槽。
咖啡不夠熱。	杯子是冷的。	用熱水預熱杯子。
沒有釋出熱水。	釋水咖啡龍頭插槽堵塞。	用針狀物清潔咖啡龍頭管口。 請確認機器是在關閉狀態且已冷卻，方可執行此操作。
咖啡沒有足夠乳脂（請參閱注意事項）。	咖啡混合配方不適宜、咖啡非即時烘焙，或者研磨過於粗糙。	請依照「調整陶製咖啡研磨器」章節所述，變更咖啡混合配方或調整研磨。
奶中未起奶泡。	鮮奶壺髒污或置入方式不正確。 鮮奶壺釋水管拔出方式不正確。	清潔鮮奶壺，然後將其放到正確的位置。 檢查鮮奶釋出口已正確拉出。
咖啡機預熱時間過久，或沖煮管釋出的水量太少。	水垢阻塞咖啡機迴路。	請為咖啡機除垢。
無法取下沖煮系統。	沖煮系統錯置。 已插入咖啡粉槽。	打開咖啡機。關上服務門。沖煮系統會自動回復原位。 取出沖煮系統之前，請先取出咖啡粉槽。
還有很多預磨咖啡粉在沖煮系統下。	咖啡不適用於自動咖啡機。	可能需要使用另一種咖啡或變更咖啡研磨器設定。
咖啡機研磨咖啡豆，卻沒有咖啡粉出現。（請參閱注意事項）。	沒有水。 沖煮系統髒污。 當咖啡機自動調整分量時，可能發生此情況。 迴路沒有上水。 咖啡龍頭不乾淨。	注滿水箱並為迴路上水（請參見「首次使用咖啡機」章節）。 清潔沖煮系統（請參閱「沖煮系統的每週清潔」章節）。 根據「Saeco Adapting System」章節的描述沖煮一些咖啡。 迴路上水（請參見「首次使用咖啡機」章節）。 清潔咖啡龍頭。
咖啡太淡（請參閱注意事項）。	當咖啡機自動調整分量時，可能發生此情況。 咖啡太過粗糙。 咖啡豆槽選擇器已移動。	根據「Saeco Adapting System」章節的描述沖煮一些咖啡。 請依照「調整陶製咖啡研磨器」章節所述，變更咖啡混合配方或調整研磨。 將選擇器轉至「  」位置。

咖啡機操作	原因	解決方式
咖啡沖煮過慢 (請參閱注意事項)。	咖啡研磨過細。	請依照「調整陶製咖啡研磨器」章節所述，變更咖啡混合配方或調整研磨。
	迴路堵塞。	執行除垢程式。
	迴路沒有上水。	迴路上水(請參見「首次使用咖啡機」章節)。
	沖煮系統髒污。	清潔沖煮系統(「沖煮系統的每週清潔」章節)。
咖啡龍頭滲漏咖啡。	咖啡龍頭堵塞。	清潔咖啡龍頭及出水口。
選擇器已鎖定。	一些咖啡豆可能會卡住。	轉動選擇器，重複此步驟直到釋出咖啡豆。
無法插入咖啡豆槽。	咖啡豆槽下方的葉片已移動。	將葉片移動到遮蓋插槽的軌道一端。
	咖啡豆槽粉格中可能會殘留一些咖啡豆。	取出咖啡豆。
	選擇器未處於正確位置。	將選擇器放在打開位置。
咖啡口味並不取決於是否是新咖啡豆。	您未清空咖啡管路和研磨器。	您需沖煮咖啡至少兩次后才能品嚐到新咖啡豆。
顯示  。	咖啡豆槽選擇器已移動。 咖啡豆槽和盤髒污。	將選擇器轉至「  」位置。 清潔咖啡豆槽和盤中的咖啡殘渣。(請參閱「咖啡豆槽、盤和粉格的每週清潔」章節)。

**請注意：**

在改變咖啡混合及咖啡機首次安裝的情況下，這些狀況實屬正常。在這種情況下，請等候機器依照「Saeco Adapting System (Saeco 適配系統)」章節所述，完成自我調節操作。

節能

待機



如 A 級能源標籤所示，SAECO 全自動義式濃縮咖啡是專為節能而設計。

閒置 30 分鐘後，咖啡機自動關閉（除非您另外設定了待機時間）。咖啡機會在沖煮一次飲品後執行沖洗程式。

在待機模式，能源消耗量低於 1 Wh。

要啟動咖啡機，按下「」按鈕（若咖啡機後部的電源開關設為「I」）。如果熱水器是冷的，咖啡機會進行沖洗程式。

報廢處置



此咖啡機報廢後，不要將其隨普通生活垃圾一起丟棄，而應交給正式的廢物收集中心進行回收。這樣，您將為保護環境助力。

- 包裝材料可回收。
- 咖啡機：拔下咖啡機的插頭，並切斷電源線。
- 將咖啡機及電源線送往服務中心或公共廢棄物處置中心。

本產品符合歐盟指令 2002/96/EC。

本產品及其包裝上的標誌說明，不可將本產品視同家庭廢棄物處置。用戶必須將本產品送到回收電子和電器設備的專門廢物收集中心。

若您能確保正確處置廢棄產品，便可幫助預防錯誤處置本產品對環境和人類健康可能造成的負面影響。關於產品回收的詳細資訊，請與當地城市規劃辦公室、家庭廢棄物服務中心或購買本產品的商店聯絡。

技術規格

製造商有權對本產品的技術規格作出變更。

額定電壓 - 額定功率 - 電源	查看服務門內部標籤
外殼材料	ABS - 熱塑性塑料
尺寸 (寬 x 高 x 深)	256 x 350 x 470 毫米
重量	8.5 千克
電源線長度	1.2 米
操作面板	正面
杯子規格	142
水箱	1.9 升 - 可拆式
咖啡豆槽容量	300 克
咖啡粉槽容量	14
泵壓	15 巴
熱水器	不鏽鋼
安全裝置	保險絲

保固與服務

保固

您可以獨立在隨包裝附上的保固手冊找到有關您的保固和有關條件的資訊。

服務

讓您對您的咖啡機感到滿意是我們的心願所在。
若未能實現，請註冊您的產品，網址 www.philips.com/welcome。註冊後，我們可與您保持聯繫，並向您發送清潔與除垢提醒訊息。

如果您需要服務和支援，請訪問 Philips 網站 www.philips.com/support 或聯絡您所在國家的 Philips Sacco 服務專線。可以在單獨包裝的保固手冊或 www.philips.com/support 上查看詳細聯絡訊息。

訂購保養產品

有關清潔和除垢，使用 Saeco 的保養產品。您可透過以下方法購買：在飛利浦網上商店 www.shop.philips.com/service、您當地的經銷商或授權服務中心。

如果您有任何困難獲取您的機器的保養產品，請聯繫在您的國家 Philips Saeco 熱線。

可以在單獨包裝的保固手冊或 www.philips.com/support 上查看詳細聯絡訊息。

保養產品總覽



- 除鈣劑 CA6700



- INTENZA+ 濾水器 CA6702

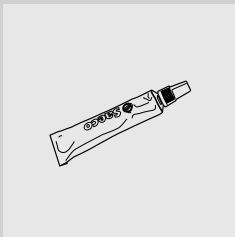

- 潤滑脂 HD5061



- 咖啡油脂清潔劑 CA6704

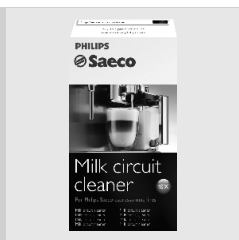

- 牛奶迴路清潔劑 CA6705



- 保養套件 CA 6706

咖啡機附件

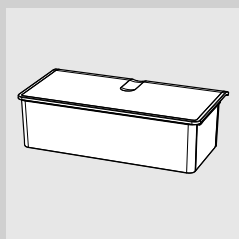

- 可拆卸式咖啡豆槽 CA6803



製造商有權對本產品做出任何更改，恕不另行通知。

www.philips.com/saeco



421940437281

Rev.00 del 05-02-13