

# Always here to help you

Register your product and get support at  
[www.philips.com/welcome](http://www.philips.com/welcome)



PR3743  
PR3741



# PHILIPS

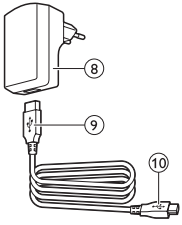
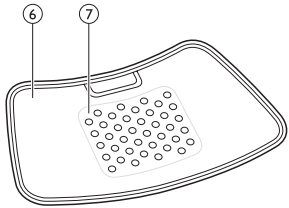
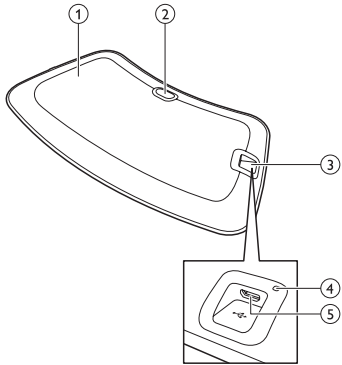

**ENGLISH 4**

**DANSK 39**

**ESPAÑOL 76**

**SUOMI 112**

**NORSK 147**

**PORTUGUÊS 183**

**SVENSKA 219**

## Table of contents

Introduction	4
Contra-indications, reactions and side effects	5
Important safety information	8
Treatment schedule and treatment modes	13
Product overview	14
Preparing for use	15
Using the device	16
After treatment	22
Troubleshooting	23
Signals on the device	27
Ordering accessories	27
Guarantee and support	28
Recycling	29
Specifications	30
Explanation of symbols	31

## Introduction

Congratulations on your purchase and welcome to Philips! To benefit fully from the support that Philips offers, register your product at **[www.philips.com/pain-relief/register](http://www.philips.com/pain-relief/register)**.

Read this user manual carefully before you use the BlueTouch Pain Relief Patch and save it for future reference. This medical device is available without prescription. To achieve the optimal treatment success, we recommend that you use the device according to the treatment schedule and the instructions in this user manual. If you need further information or have questions, please visit **[www.philips.com/pain-relief](http://www.philips.com/pain-relief)** or contact the Philips Consumer Care Centre in your country. BlueTouch is a trademark owned by Koninklijke Philips N.V.

## Intended use

---

The BlueTouch Pain Relief Patch is a wearable medical device intended for use on and by persons older than 18. It treats muscular back pain by supplying light and warmth to the body by means of optical power and thermal conduction. Its special blue LED light relaxes and helps to heal damaged muscles through improved blood circulation. The intended treatment area of the device is the upper and lower back. You can position the device on the treatment area with a strap and use it during your normal daily activities. The power for the device comes from non-exchangeable rechargeable batteries.

## Contra-indications, reactions and side effects

### Contra-indications

---

#### General health conditions

Do not use the device if any of the following general health conditions apply to you:

- pregnancy or breastfeeding
- fever
- uncontrolled high blood pressure or a cardiovascular condition (stroke, myocardial infarction, angina pectoris, arteriosclerotic vascular disease (ASVD), peripheral vascular disease, or (severe) congestive heart failure)
- severe or uncontrolled diabetes or diabetes with peripheral damage
- presence of an implanted medical device (screw, etc.) in or near the treatment area or presence of an active implantable medical device, such as a cardiac pacemaker, defibrillator, neurostimulator, cochlear implant, or an active drug administration device, anywhere in the body

- widespread pain
- poor general health
- schizophrenia, borderline syndrome or severe depression
- severe osteoporosis (T score of 2.5 and a history of 1 or more bone fractures) or another serious bone disease

### **Pain-related health problems**

Do not use the device if any of the following pain-related health problems apply to you:

- unsuccessful back surgery or surgery to torso, head or back within the previous 8 weeks
- acute dislocation or fracture within the previous 8 weeks
- a degenerative central nervous system disease such as multiple sclerosis or Parkinson's disease
- spinal stenosis that causes back pain
- cauda equina syndrome or other neurological symptoms that indicate neuropathy
- sensory deprivation or diagnosed shingles or post-herpetic neuralgia, especially in the mid-trunk area.
- an inflammatory disease or a chronic disease or an infection known to cause pain, such as spondyloarthropathy, rheumatoid arthritis, lupus erythematoses, Lyme borreliosis

### **Dermatological or oncological problems**

Do not use the device if any of the following dermatological or oncological problems apply to you:

- a history of skin cancer or any other localised cancer or the presence of precancerous lesions or large moles in the treatment area
- sun allergy
- burnt or sunburnt skin
- if you take photosensitising medication, do not use the device if the package insert states that

the medication can cause photo-allergic reactions, photo-toxic reactions or that you must avoid sun exposure

- if you are on steroids, as this medication makes the skin more susceptible to irritation
- a skin disease such as porphyria, polymorphic light eruption, chronic actinic dermatitis, actinic prurigo or solar urticaria that causes photosensitivity
- infections, eczema, unhealed tattoos, burns, inflammations (e.g. of hair follicles), lacerations, abrasions, herpes simplex, psoriasis, wounds or lesions and haematomas in the treatment area
- allergy to the surface materials of the BlueTouch Pain Relief Patch (polyurethane for the skin contact surface and polyester for the surface that does not touch the skin) or to the polyester of the straps

---

### Reactions and side effects

- It is normal for the skin to become a little red during treatment. The cause of this skin redness is the increased blood circulation due to the warmth of the BlueTouch Pain Relief Patch. This skin redness is harmless and fades after the treatment has ended.
- You may sometimes notice tanning after treatment. The cause of this tan is the exposure to light - a similar effect to that caused by sunlight - or to warmth. This effect is harmless and fades away by itself after a number of weeks and sometimes a few months. Postpone treatment until the tan has disappeared. To prevent tanning, resume treatment in a lower mode and avoid excessive pressure on the BlueTouch Pain Relief Patch during treatment, for example by sitting or lying on it or by leaning heavily against it.
- Blue light may discolour tattoos in the treatment area.

## Important safety information

### Warning

---

- The purpose of the BlueTouch Pain Relief Patch is to treat back pain. Do not use it for any other purpose.
- This is a medical device. Keep the device out of the reach of children.
- Read this user manual carefully and always adhere to the treatment and installation instructions.
- Do not use the device on children or babies because of their immature skin.
- Adults with reduced sensory or mental capabilities must not use this device, as they may not be able to use it according to the instructions in this user manual.
- The BlueTouch Pain Relief Patch is not suitable for continuous use. Always adhere to the treatment schedule in chapter 'Treatment schedule and treatment modes'. Do not treat more often than twice a day.



- If treatment becomes uncomfortable, switch to a lower treatment mode. If treatment is still uncomfortable in low mode, switch off the BlueTouch Pain Relief Patch and stop using it.
- Do not stare into the light emitted by the BlueTouch Pain Relief Patch during operation, as this may lead to eye irritation or eye damage.
- Do not leave the BlueTouch Pain Relief Patch unattended when it is on, as this may cause eye irritation or eye damage when other people stare into the light emitted by the device.
- Do not apply any creams or lotions to the skin before treatment, as this may lead to skin irritation.
- Only charge the BlueTouch Pain Relief Patch by connecting the USB cable and the adapter supplied with the device to a wall socket.
- Do not wear the BlueTouch Pain Relief Patch while it is charging. There is a risk of electric shock.

- The BlueTouch Pain Relief Patch is not waterproof. Do not use the BlueTouch Pain Relief Patch in wet surroundings. Do not immerse the BlueTouch Pain Relief Patch in water nor rinse it under the tap.
- Keep the adapter dry.
- Never exert excessive pressure on the BlueTouch Pain Relief Patch, for instance by pressing, lying, sitting or standing on it. Do not lean heavily against the BlueTouch Pain Relief Patch when sitting. Excessive pressure on the device may lead to darkening or redness of the skin in the area in contact with the patch.
- Do not squeeze or twist the BlueTouch Pain Relief Patch. Keep the BlueTouch Pain Relief Patch away from sharp, pointed or abrasive objects.
- Always check the BlueTouch Pain Relief Patch and the adapter for damage before use. Do not use the BlueTouch Pain Relief Patch or the adapter if you notice any damage.
- Always have a damaged adapter replaced with one of the original

- type to avoid a hazard. Contact Philips to obtain a new adapter.
- Do not modify the BlueTouch Pain Relief Patch and its accessories.
  - Always return the BlueTouch Pain Relief Patch to a service centre authorised by Philips for examination or repair. Repair by unqualified people could cause a hazardous situation for the user.
  - Use and charge the BlueTouch Pain Relief Patch at a temperature between  $+5^{\circ}\text{C}$  and  $+35^{\circ}\text{C}$ . Store the BlueTouch Pain Relief Patch at a temperature between  $-20^{\circ}\text{C}$  and  $+50^{\circ}\text{C}$ .
  - Only use the BlueTouch Pain Relief Patch in one of the specially designed straps supplied with the device.
  - Do not use the device if it is closer than 30cm to wireless communication equipment, such as wireless home network routers and walkie-talkies. This wireless communication equipment may cause electromagnetic interference that prevents the device from operating properly.

## Caution

---

- Do not subject the BlueTouch Pain Relief Patch to heavy shocks or drop it.
- If you take the BlueTouch Pain Relief Patch from a very warm environment to a colder environment, wait approximately 3 hours before you use it.
- To prevent damage to the drum of the washing machine or to other laundry in the drum, wash the straps in a fine-mesh washing bag.
- If the device is not used for several months, recharge it regularly.

## Compliance with standards

---

- This BlueTouch Pain Relief Patch meets all standards relevant for electrical medical appliances and appliances using optical (LED) radiation for home use (IEC60601 family).

## Electromagnetic emissions and immunity

---

- The BlueTouch Pain Relief Patch is approved according to EMC safety standard EN 60601-1-2. It is designed to be used in typical domestic or clinical environments.

## Treatment schedule and treatment modes

### Treatment schedule

Always stick to the treatment time indicated in this chapter. Do not treat more often than twice a day.

The BlueTouch Pain Relief Patch is suitable for daily use. You can use it when you feel pain, but do not use it more often than twice a day. If you follow the instructions in this chapter, you do not exceed the maximum daily light dose.

Since the effect of the BlueTouch Pain Relief Patch is generally not noticeable immediately, we recommend that you try out the device for at least two weeks before you draw any conclusions about its effectiveness.

*Note: You can use the BlueTouch Pain Relief Patch twice in a row for two treatments of 15 minutes, 20 minutes or 30 minutes. To start the second treatment, press the mode button to switch on the device again.*

### Treatment modes

Modes	No. of treatments per day	Treatment duration and light intensity
1: low	1 or 2	30 min at 50%
2: medium	1 or 2	20 min at 75%
3: high	1 or 2	15 min at 100%

- Mode 1 (low): This mode gives a mild warmth sensation and stimulates the release of nitric oxide. You can use this mode twice a day for 30 minutes each time.
- Mode 2 (medium): This mode gives a moderate warmth sensation and stimulates the release of nitric oxide. You can use this mode twice a day for 20 minutes each time.
- Mode 3 (high): This mode gives a full warmth sensation and stimulates the release of nitric oxide. You can use it twice a day for 15 minutes each time.

The warmth and the nitric oxide relax and help to heal damaged muscles through improved blood circulation.

### Product overview (Fig. 1)

- 1 BlueTouch Pain Relief Patch (outside)
- 2 On/off button
- 3 Connection panel
- 4 Charging light
- 5 Micro USB socket
- 6 BlueTouch Pain Relief Patch (skin side)
- 7 Treatment area
- 8 Adapter
- 9 Standard USB plug
- 10 Micro USB plug

## Preparing for use

### Charging the device

You have to charge the BlueTouch Pain Relief Patch before first use. You also have to charge the device when its battery is low. When you charge the BlueTouch Pain Relief Patch, it takes less than 5 hours to charge the battery. When fully charged, the battery contains enough energy for 4 or more treatments. You can charge the BlueTouch Pain Relief Patch with the adapter and USB cable supplied.

*Note: You cannot use the BlueTouch Pain Relief Patch when it is charging.*

*Note: If the device is not fully charged when you start a treatment, the battery may run out during the treatment. We advise you to always fully charge the device before you start a treatment.*

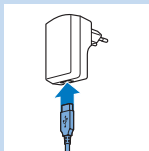

- 1 Insert the standard USB plug into the socket of the adapter.

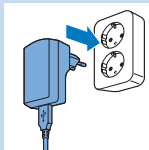

- 2 Insert the adapter into a wall socket (100V-240V).

- 3 Insert the micro USB plug into the socket on the BlueTouch Pain Relief Patch.

Caution: Only use this micro-USB socket to connect the BlueTouch Pain Relief Patch to the mains for charging. Do not connect any other cable with a micro-USB plug to this socket.

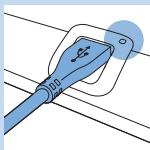
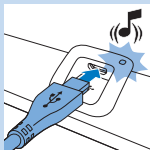

► When you connect the BlueTouch Pain Relief Patch to the mains, it beeps once to indicate that charging starts. The charging light on the connection panel flashes green slowly and regularly during charging.

**4** When the battery is fully charged, the charging light turns solid green.

**5** Remove the adapter from the wall socket and pull the USB plug out of the micro USB socket of the BlueTouch Pain Relief Patch.

### Installing and setting up the Treatment App

You need the Philips Treatment app to operate the device. Please go to the Apple App Store or Google Play, search for the 'Philips Treatment' app and press install. Refer to the quick start guide for more details.

*Note: The Treatment App is an app that can be used for BlueTouch (PR3743, PR3741) and for PulseRelief (PR3840). The installation procedure is the same for both devices.*

## Using the device

### Positioning the device

You position the BlueTouch Pain Relief Patch on your body with one of the straps supplied with the device. There is a special strap for treatment of the upper back and a special strap for treatment of the lower back.

*Note: Do not wear multiple layers of clothing or tight or thick clothing over the BlueTouch Pain Relief Patch.*



## Positioning the lower back strap

To place the BlueTouch Pain Relief Patch in the lower back strap, follow the steps below.

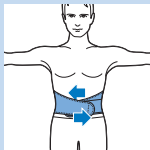
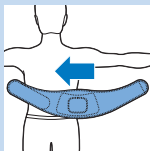
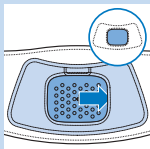
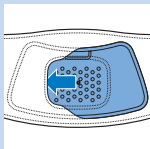

- 1 Place the lower back strap and the BlueTouch Pain Relief Patch in front of you on a table. Slide the left side of the BlueTouch Pain Relief Patch behind the elastic edge of the opening in the strap.
- 2 Then slide the other end of the BlueTouch Pain Relief Patch behind the opposite elastic edge of the opening so that the whole patch is inside the lower back strap. Check to make sure that material of the strap does not cover the LEDs. If necessary, shift the BlueTouch Pain Relief Patch a little.
- 3 Remove clothing from the area to be treated.

*Note: Make sure the skin in the area to be treated is clean, entirely dry and free from creams, lotions and other cosmetics.*

- 4 Wrap the lower back strap with the BlueTouch Pain Relief Patch in it around your waist with the treatment area of the device facing your back.
  - 5 Fasten the lower back strap with the Velcro strips on both ends of the lower back strap.
- Note: Make sure the BlueTouch Pain Relief Patch in the strap is located on the area to be treated and the treatment area is in contact with the skin.*
- 6 If the lower back strap does not fit around your body, you can do the following.

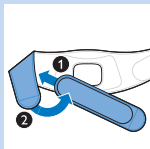

- 1 Attach the extension strap to the Velcro strip on one end of the lower back strap.

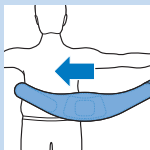

- 2 Then wrap the extended lower back strap around your body.

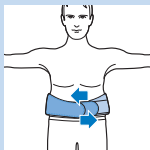

- 3 Fasten the lower back strap with the Velcro strip at a width that feels comfortable.

### Positioning the upper back strap

- 1 To put the BlueTouch Pain Relief Patch in the upper back strap, follow the same procedure as described in steps 1 and 2 in section 'Positioning the lower back strap' above.

- 2 Remove clothing from the area to be treated.

*Note: Make sure the skin in the area to be treated is clean, entirely dry and free from creams, lotions and other cosmetics.*

- 3 Put on the upper back strap like a backpack. First, put one arm through the shoulder sling on one side. Then do the same on the other side.

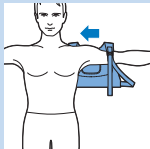

*Note: Make sure the BlueTouch Pain Relief Patch in the strap is located on the area to be treated and the LED area is in contact with the skin.*

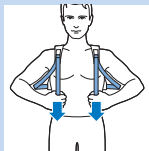

- 4 Tighten the shoulder slings by pulling the elastic straps.

## Using the app to start and stop a treatment

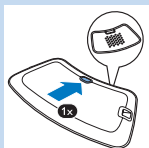

- 1 Switch on Bluetooth on your mobile device.
- 2 Press the on/off button to switch on the BlueTouch Pain Relief patch and position the strap with the patch on the part of your back you want to treat.

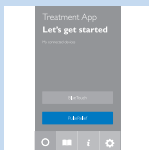

- 3 Open the Philips Treatment App.
- 4 When you use the app for the first time, tap 'BlueTouch'. When you open the app the next time, the app will automatically select BlueTouch if only a BlueTouch Pain Relief Patch is paired to the app. If both a PulseRelief and a BlueTouch device are paired to the app, tap 'BlueTouch' to select the device.

## Selecting a treatment area

At first-time use, you always have to select a treatment area. If you have used the device before, you can choose between 'Quick Start' and 'Select a treatment area'.



- 1 Tap on the part of the back you want to treat.

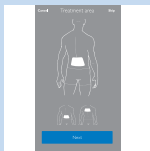

- 2 The app shows the location of the patch on the back. Tap 'Next' to continue.

### Rating your pain intensity

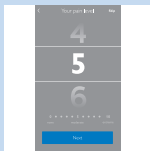

- 1 Swipe vertically to rate the intensity of your pain on a scale from 0 to 10. If you experience no pain tap 0 and if you experience the worst pain imaginable tap 10. If your pain is somewhere in between, rate it by tapping the appropriate number.

*Note: The pain intensity you indicate is not used by the app to determine the treatment mode. The rating is only stored in your treatment diary. You can switch off this feature in the settings tab of the app.*



### Selecting the treatment mode

- 1 Tap the mode you want to use.
- 2 The start screen of the treatment appears.

### Starting and stopping a treatment

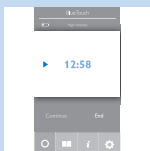

- 1 Tap the play button on the screen.
  - ▶ The time starts to count down.
  - ▶ The status indicator on the device starts to flash orange.

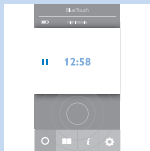

- 2 Treatment continues until the timer has counted down to 0. If you want to stop or interrupt the treatment before the treatment time has elapsed, tap the square in the centre of the pulsing treatment indicator to interrupt the program.

- To resume the program, tap 'Resume' or the arrow next to the time.
- To end the program and switch off the device, tap 'End treatment'.

### Switching to another treatment mode

- 1 If you want to switch to another treatment mode, tap the name of the current treatment mode.

The list of treatment modes opens. Tap the treatment mode you want to use.

- 2 The selected new treatment mode appears on the screen. Tap the play button to start the treatment.

*Note: The timer automatically recalculates the remaining treatment time based on the new mode.*

### Quick start

Quick start immediately starts the treatment mode you used before.

- 1 Select quick start.
- 2 Swipe vertically to rate the intensity of your pain on a scale from 0 to 10.
- 3 Tap the play button to start the treatment.

### Other app features

- 1 After the program finishes, you get to a screen that asks you to describe how you feel by tapping one of the icons.

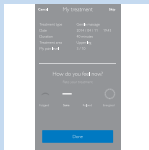
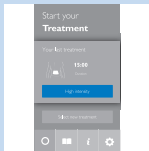

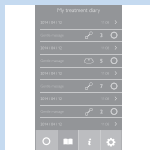

- 2** Tap the book symbol to open your diary. The diary shows when treatments took place, which treatment mode you used and how long the treatment lasted.

- Tap the arrow to see more details.



- 3** Tap the 'i' to open the information screen. This screen contains the following items:

- Using your BlueTouch device  
- Contact us



- 4** Tap the settings symbol to open the settings screen. This screen contains the following items:

- Your devices  
- Pain level tracking  
- Sensation tracking  
- Treatment area tracking  
- Run treatment in background  
- About

## After treatment

**Caution:** Make sure that you end the treatment in the app before you remove the strap with the device from your back.

- 1** Loosen the strap and remove it from your back.

- 2** Recharge the BlueTouch Pain Relief Patch if the charging light is solid orange (see chapter 'Charging the device'). Remove the BlueTouch Pain Relief Patch from the strap before you start to recharge it.

## Cleaning

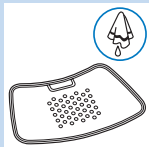

Do not immerse the BlueTouch Pain Relief Patch in water or rinse it under the tap.

Always remove the BlueTouch Pain Relief Patch from the strap before you put the strap in the washing machine to clean it.

**1** Clean the BlueTouch Pain Relief Patch with a damp cloth after use.

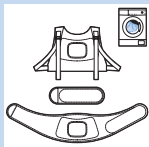

**2** You can wash the BlueTouch Pain Relief straps in the washing machine when they are dirty.

Caution: To prevent damage to the BlueTouch Pain Relief straps and other clothes in the washing machine, wash the straps in a fine-mesh washing bag.

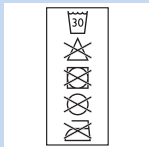

*Note: Use a gentle cycle and a temperature of 30°C maximum. Dry the BlueTouch Pain Relief straps on the air and not in the tumble dryer. Do not iron the straps.*

## Troubleshooting

This chapter summarises the most common problems you could encounter with the BlueTouch Pain Relief Patch. If you are unable to solve the problem with the information below, contact Philips.

Problem	Possible cause	Solution
The BlueTouch Pain Relief Patch suddenly switches off during treatment.	The pre-set treatment time has elapsed.	The BlueTouch Pain Relief Patch is programmed to switch off automatically after the treatment time at the selected treatment mode has elapsed. Just before it switches off you hear a triple tone (high to low).
The BlueTouch Pain Relief Patch does not appear to work for me, for I notice no effect.	It may take two weeks before the effects become noticeable.	Be patient and allow more time for the effects to become noticeable.
The BlueTouch Pain Relief Patch switches to a lower intensity.	The temperature of the device is too high.	Remove the BlueTouch Pain Relief Patch from your body, switch it off and let it cool down. Make sure that you do not wear too many or too thick clothes over the BlueTouch Pain Relief Patch during treatment.
The charging light turns solid red for 8 seconds and the BlueTouch Pain Relief Patch switches off.	The rechargeable battery is empty.	Charge the BlueTouch Pain Relief Patch (see chapter 'Charging the device').



Problem	Possible cause	Solution
The charging light is solid orange.	The battery is low and does not contain enough energy for one treatment.	Charge the BlueTouch Pain Relief Patch (see chapter 'Charging' the device).
The adapter becomes warm during charging.	This is normal.	No action required.
A piece of medical equipment malfunctions when the device is switched on or during operation.	The device is too close to the medical equipment.	Do not use the device near medical equipment.
The charging light does not start flashing green when I insert the micro USB plug into the micro USB socket on the connection panel.	You have not inserted the adapter or have not inserted it properly into the wall socket.	Insert the adapter into the wall socket properly.
	You have not inserted the standard USB plug or have not inserted it properly into the adapter.	Insert the standard USB plug into the adapter properly.

Problem	Possible cause	Solution
	The wall socket into which you have inserted the adapter is not live.	Connect another appliance to the same socket to check if the socket is live. If the wall socket is live, but the BlueTouch Pain Relief Patch does not charge, contact Philips.
	An error occurred during charging.	Press the button on the BlueTouch Pain Relief Patch to restart charging.
The adapter is connected to the BlueTouch Pain Relief Patch and the charging light is not solid or flashing green.	An error occurred during charging.	Press the button on the BlueTouch Pain Relief Patch to restart charging.
The BlueTouch Pain Relief Patch becomes warm during use.	This is normal.	No action required.
I can't make connection with the BlueTouch Pain Relief Patch.	Bluetooth is not on.	Make sure that you switch on Bluetooth on your smart device.
	Perhaps you have not selected BlueTouch in the app.	Run the app, tap 'Settings, then 'Your devices' and check if 'BlueTouch' is in the list. If not, click 'Add new BlueTouch' and switch on the BlueTouch Pain Relief patch to pair the patch to your smart device.

## Signals on the device

### Sound signals during treatment

- A dual tone (low to high) sounds when the treatment starts and the intensity increases from power-save mode to the intensity of the mode selected.
- A triple tone (high to low) sounds when the treatment ends.

### Battery level signals

- The charging light is solid green when the battery contains enough energy for at least one treatment.
- The charging light flashes green slowly and regularly during charging.
- The charging light is solid orange when the battery is low and does not contain enough energy for one treatment.
- The charging light turns solid red for 8 seconds and the device switches off when the battery is empty.

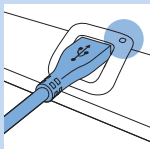

## Ordering accessories

To buy accessories or spare parts, visit

**[www.shop.philips.com/service](http://www.shop.philips.com/service)** or go to your Philips dealer. You can also contact the Philips Consumer Care Centre in your country. The type number of this device is PR3740.

### Spare straps

- Lower back straps are available under type number PR3723.
- Upper back straps are available under type number PR3721.

## Guarantee and support

Your device has been designed and developed with the greatest possible care to guarantee an expected service life of 5 years.

If you need service or information or if you have a problem, please visit our website at [www.philips.com/support](http://www.philips.com/support) or contact the Philips Consumer Care Centre. Its telephone number is:

- Denmark: 35 44 41 30 (Monday to Friday 09:00 - 18:00)
- Finland: 09 88 62 50 41 (Monday - Friday 09:00 - 18:00)
- Norway: 22 97 19 50 (Monday to Friday 09:00 - 18:00)
- Portugal: 800 780 903 (free of charge, Monday - Friday: 09:00 - 18:00)
- Spain: 91 349 65 80 (Monday - Friday: 08:00 - 20:00; Saturday: 09:00 - 18:00)
- Sweden: 08-5792 9067 (Monday to Friday 09:00 - 18:00)
- United Kingdom: 0844 338 04 89 (5p/min. from a BT landline, other landline and mobile providers may charge more).

### Guarantee restrictions

The guarantee does not cover the straps and standard wear and tear. The guarantee becomes invalid if you do not use the BlueTouch Pain Relief Patch according to the instructions in this user manual.

### Manufacturer's legal address

Philips Consumer Lifestyle B.V.  
Tussendiepen 4, 9206 AD Drachten, Netherlands

## Recycling



- This symbol means that this product shall not be disposed of with normal household waste (2012/19/EU).



- This symbol means that this product contains a built-in rechargeable battery which shall not be disposed of with normal household waste (2006/66/EC). Follow the instructions in section 'Removing the rechargeable battery' to remove the battery.
- Follow your country's rules for the separate collection of electrical and electronic products and rechargeable batteries. Correct disposal helps prevent negative consequences for the environment and human health.

### Removing the rechargeable battery

*Note: Always remove the rechargeable battery before you hand in the device at an official collection point. If you have trouble removing the battery, you can also take the device to a Philips service centre, which will remove the battery for you and will dispose of it in an environmentally safe way.*

- 1** Make sure the rechargeable battery is empty. Switch on the device and leave it on until the charging light turns solid red and the device switches off automatically. You may have to repeat this procedure several times until it is no longer possible to switch on the device.
- 2** Use a screwdriver to separate the upper part of the device from the lower part.

- 3** Remove the battery. Dispose of the plastic parts and the battery separately according to local rules

## Specifications

Model	PR3740
Rated voltage	100-240V
Rated frequency	50-60 Hz
Rated input	15 W
Class	Medical device Class IIa
Classification	Risk Group 1 (according to IEC60601-2-57)
Ingress of water	IP22
Max. daily dose	< 108.5 J/cm <sup>2</sup> if treatment schedule is followed
Nominal wavelength	453 nm
Maximum radiant power	1.44 W (nominal for program 3)
Average irradiance	21.2 mW/cm <sup>2</sup>
Maximum temperature (average user) during treatment	Program 1: 40°C
	Program 2: 41°C
	Program 3: 42°C
Maximum temperature (all users) during treatment	Program 1: 45°C
	Program 2: 46°C
	Program 3: 47°C

<b>Model</b>	<b>PR3740</b>
Peak/average irradiance ratio	2.3
Battery type	Li-Ion
Adapter	The adapter is specified as part of the medical system.

<b>Operation conditions</b>	
Temperature	from +5°C to +35°C
Relative humidity	from 15% to 93%
Atmospheric pressure	from 700 hPa to 1060 hPa

<b>Storage conditions</b>	
Temperature	from -20°C to +50°C
Relative humidity	up to 93% (non condensing)

### Explanation of symbols



- This symbol means: Conforms to EC Directives. CE stands for 'Conformité Européenne'. 0344 indicates the notified body number.

The symbol consists of the text "LI-ION" in a bold, sans-serif font, enclosed within a rounded rectangular border.

- This symbol means that the device uses LI-ION rechargeable batteries.

The symbol consists of the text "IP22" in a bold, sans-serif font.

- This symbol means: protected against access to hazardous parts with a finger and against vertically falling water drops when tilted up to 15 degrees.



- This symbol means that an applied part that includes a patient connection intended to deliver electrical energy or an electrophysiological signal to or from the patient must be Type BF (Body Floating) applied, according to IEC 60601-1. The applied part is the device not including the charger.



- This symbol means: Do not stare at the light source. Risk Group 1 product.



- This symbol means: read the user manual before you start using the device.





- This is the symbol for serial number. This symbol is followed by the manufacturer's serial number.



- This symbol means: Do not clean under a running tap.



- This symbol indicates the areas where you may position the BlueTouch Pain Relief Patch.



- This symbol means 'Manufactured by' and appears next to the address of the legal manufacturer.



- This symbol means: Do not throw away with the normal household waste.

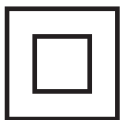

- This symbol indicates that the adapter is double insulated (Class II), according to IEC 60601-1.



- This symbol means: alternating current.



- This symbol means: direct current.



- This symbol means: Conforms to EC Directives. CE stands for 'Conformité Européenne'.



- This symbol means: may only be used indoors.



- This symbol means: USB connector.



- This symbol means: micro-USB connector.



- This symbol shows that the no-load power CEC (California Energy Commission) Efficiency Level is V (five) in order to meet EU requirements.



- This symbol means that the package and its contents can be stored at temperatures between -20°C and +50°C.



- This symbol means that the 2-year worldwide guarantee applies to this device.



- This symbol refers to the Green Dot scheme, which is covered under the European Packaging and Packaging Waste Directive (94/62/EC). Under this scheme, industry has to pay for recycling the packaging materials of consumer goods



- This symbol means: Wash at a temperature of 30°C max.



- This symbol means: Do not bleach.



- This symbol means: Do not tumble-dry.



- This symbol means: Do not iron.



- This symbol means: do not dry clean.



- This symbol means that the material has been tested for harmful substances according to Oeko-Tex® standard 100.



- This symbol means that you have to use this strap on the upper back.



- This symbol means that you have to use this strap on the lower back.



- This symbol indicates the manufacturer's batch code so that the batch or lot can be identified.



- This symbol means that the packaging material is recyclable.

## Indholdsfortegnelse

Introduktion	39
Kontraindikationer, reaktioner og bivirkninger	40
Vigtige sikkerhedsoplysninger	43
Behandlingsplan og behandlingsindstillinger	49
Produktoversigt	51
Klargøring	51
Brug af apparatet	53
Efter behandling	59
Fejlfinding	60
Signaler på apparatet	64
Bestilling af tilbehør	65
Reklamationsret og support	65
Genanvendelse	66
Specifikationer	67
Forklaring af symboler	69

## Introduktion

Tillykke med dit køb, og velkommen til Philips! For at få fuldt udbytte af den support, Philips tilbyder, skal du registrere dit produkt på **[www.philips.com/pain-relief/register](http://www.philips.com/pain-relief/register)**.

Inden du bruger BlueTouch-smertelindringsenheden, bør du læse denne brugervejledning grundigt igennem og gemme den til eventuel senere brug. Dette medicinske apparat fås uden recept. For at opnå det optimale behandlingsresultat anbefaler vi, at du bruger apparatet i overensstemmelse med behandlingsplanen og anvisningerne i denne brugervejledning. Hvis du har brug for yderligere oplysninger eller har spørgsmål, bedes du gå ind på **[www.philips.com/pain-relief](http://www.philips.com/pain-relief)** eller kontakte dit lokale Philips-kundecenter.

BlueTouch er et varemærke tilhørende Koninklijke Philips N.V.

## Beregnet anvendelse

---

BlueTouch-smertelindringsenheden er et bærbart, medicinsk apparat, der er beregnet til brug på og af personer over 18 år. Apparatet behandler muskulære rygsmerter ved at sende lys og varme til kroppen ved hjælp af optisk effekt og termisk ledningsevne. Dets specielle, blå LED-lys afslapper og medvirker til at helbrede beskadigede muskler gennem øget blodcirkulation. Apparatets tilsigtede behandlingsområde er den øvre og nedre del af ryggen. Du kan placere apparatet på behandlingsområdet med en strop og bruge det ved normale hverdagsaktiviteter. Apparatets strøm kommer fra genopladelige batterier, der ikke kan udskiftes.

## Kontraindikationer, reaktioner og bivirkninger

### Kontraindikationer

---

#### Generelle sundhedsmæssige forhold

Brug ikke apparatet, hvis nogle af følgende, generelle sundhedsmæssige forhold passer på dig:

- Graviditet eller amning
- Feber
- Ukontrolleret højt blodtryk eller en hjerte-kar-sygdom (slagtilfælde, hjerteinfarkt, hjertekramper, arteriosklerotisk karsygdom (ASVD), perifer karsygdom eller (alvorligt) kongestivt hjertesvigt)
- Alvorlig eller ukontrolleret diabetes eller diabetes med perifer skade



- En implanteret medicinsk anordning (skrue osv.) i eller i nærheden af behandlingsområdet eller et aktivt, medicinsk implantat, som f.eks. en pacemaker, defibrillator, neurostimulator, øresneglsimplantat eller en aktiv anordning til lægemiddelindgivelse hvor som helst i kroppen
- Udbredt smerte
- Generelt dårligt helbred
- Skizofreni, borderlinesyndrom eller alvorlig depression
- Alvorlig knogleskørhed (T-score på 2,5 og en historik med 1 eller flere knoglebrud) eller en anden alvorlig knoglesygdom

### **Smerterelaterede helbredsproblemer**

Brug ikke apparatet, hvis nogle af følgende smerterelaterede helbredsproblemer passer på dig:

- En mislykket rygoperation eller operation i overkroppen, hovedet eller ryggen inden for de seneste 8 uger
- Akut dislokation eller brud inden for de seneste 8 uger
- En degenerativ sygdom i centralnervesystemet, som f.eks. dissemineret sklerose eller Parkinsons sygdom
- Spinalstenose, som medfører rygsmerter
- Cauda equina-syndrom eller andre neurologiske symptomer, som indikerer neuropati
- Sensorisk deprivation eller diagnosticeret helvedesild eller postherpetisk neuralgi, især i området midt på rygsøjlen.
- En inflammatorisk sygdom eller en kronisk sygdom eller en infektion, der er kendt for at forårsage smerte, som f.eks. spondylose, leddegigt, systemisk lupus erythematosus, lyme borreliose

## **Dermatologiske eller onkologiske problemer**

Brug ikke apparatet, hvis nogle af følgende dermatologiske eller onkologiske problemer passer på dig:

- Har haft hudkræft eller anden form for kræft eller forstadier til kræft eller store modermærker i behandlingsområdet
- Solallergi
- Brændt eller solskoldet hud
- Hvis du tager lysfølsomhedsfremkaldende medicin, skal du undlade at bruge apparatet, hvis indlægssedlen angiver, at medicin kan forårsage fotoallergiske reaktioner, fototoksiske reaktioner, eller at du skal undgå soleksponering
- Hvis du tager steroider, da denne medicin gør huden mere følsom over for irritation
- En hudsygdom som f.eks. porfyri, polymorft lysudslæt, kronisk aktinitisk dermatitis, aktinitisk prurigo eller nældefeber, som medfører fotosensitivitet
- Infektioner, eksem, ikke-helede tatoveringer, forbrændinger, betændelsestilstande (f.eks. betændte hårfollikler), flænger, hudafskrabninger, herpessår, psoriasis, sår, læsioner og hæmatomer i behandlingsområdet
- Allergi over for BlueTouch-smertelindringsenhedens overfladematerialer (polyuretan på apparatets kontaktflade med huden og polyester på den overflade, der ikke rører ved huden) eller over for polyester i stropperne

---

## **Kontraindikationer og bivirkninger**

- Det er normalt, at huden bliver lidt rød under behandlingen. Årsagen til denne rødmen på huden er en øget blodcirkulation på grund af varmen fra BlueTouch-smertelindringsenheden. Denne rødmen på huden er uskadelig og forsvinder efter behandlingen.

- Indimellem vil du muligvis opleve, at huden bliver brun efter behandlingen. Årsagen til denne bruning er lyspåvirkningen – en tilsvarende virkning som den forårsaget af sollys – eller varmepåvirkningen. Denne effekt er uskadelig og forsvinder af sig selv efter nogle uger og nogle gange et par måneder. Udsæt behandlingen, indtil bruningen er forsvundet. For at undgå, at huden bliver brun, bør behandlingen genoptages ved en lavere indstilling, og du bør undgå for stort tryk på BlueTouch-smertelindringsenheden under behandlingen, f.eks. ved at sidde eller ligge på den eller ved at læne sig hårdt imod den.
- Blåt lys kan misfarve tatoveringer i behandlingsområdet.

## Vigtige sikkerhedsoplysninger

### Advarsel

---

- Formålet med BlueTouch-smertelindringsenheden er at behandle rygsmerter. Anvend den ikke til andre formål.
- Dette er medicinsk udstyr. Hold apparatet uden for børns rækkevidde.
- Læs denne brugervejledning omhyggeligt igennem, og følg altid behandlings- og påføringsanvisningerne.
- Brug ikke apparatet på børn eller babyer pga. deres uudviklede hud.

- Voksne med nedsatte sensoriske eller mentale evner må ikke anvende apparatet, da de muligvis ikke er i stand til at anvende det i overensstemmelse med anvisningerne i denne brugervejledning.
- BlueTouch-smertelindringsenheden er ikke beregnet til kontinuerlig brug. Følg altid behandlingsplanen i kapitlet "Behandlingsplan og behandlingsindstillinger". Undgå at behandle oftere end to gange om dagen.
- Hvis behandlingen giver ubehag, skal du skifte til en lavere behandlingsindstilling. Hvis behandlingen stadig føles ubehagelig ved lav indstilling, skal du slukke for BlueTouch-smertelindringsenheden og stoppe med at bruge den.
- Undlad at se ind i lyset, der udsendes fra BlueTouch-smertelindringsenheden, mens den er i brug, da dette kan medføre øjenirritation eller øjenskader.

- Efterlad ikke BlueTouch-smertelindringsenheden uden opsyn, når den er tændt, da dette kan forårsage øjenirritation eller øjenskader, når andre personer ser ind i lyset, der udsendes fra enheden.
- Undlad at anvende cremer eller lotion på huden før behandlingen, da dette kan medføre hudirritation.
- Oplad kun BlueTouch-smertelindringsenheden ved at slutte USB-kablet og apparatets medfølgende adapter til en stikkontakt.
- Undlad at bære BlueTouch-smertelindringsenheden, mens den oplader. Der er risiko for elektrisk stød.
- BlueTouch-smertelindringsenheden er ikke vandtæt. Brug ikke BlueTouch-smertelindringsenheden i våde omgivelser. Kom aldrig BlueTouch-smertelindringsenheden i vand, og skyl den ikke under vandhanen.
- Hold adapteren tør.

- Udsæt aldrig BlueTouch-smertelindringsenheden for et for stort tryk, f.eks. ved at presse, ligge, sidde eller stå på den. Læn dig ikke hårdt imod BlueTouch-smertelindringsenheden, når du sidder ned. For stort et tryk på apparatet kan medføre brunfarvning eller rødmen af huden på det område, der er i kontakt med enheden.
- Klem eller sno ikke BlueTouch-smertelindringsenheden. Hold BlueTouch-smertelindringsenheden væk fra skarpe, spidse eller slidende genstande.
- Undersøg altid BlueTouch-smertelindringsenheden og adapteren for skader før brug. Brug ikke BlueTouch-smertelindringsenheden eller adapteren, hvis du opdager, at den er blevet beskadiget.
- Få altid en beskadiget adapter udskiftet med en original adapter af samme type for at undgå fare. Kontakt Philips for at få en ny adapter.

- Lav ikke om på BlueTouch-smertelindringsenheden og dens tilbehør.
- Hvis BlueTouch-smertelindringsenheden skal efterses eller repareres, skal du henvende dig til et Philips-servicecenter, da en uautoriseret reparation efterfølgende kan være til fare for brugeren.
- Brug og oplad BlueTouch-smertelindringsenheden ved en temperatur på mellem +5 °C og +35 °C. Opbevar BlueTouch-smertelindringsenheden ved en temperatur på mellem -20 °C og +50 °C.
- Brug kun BlueTouch-smertelindringsenheden i en af de specielt designede stropper, der følger med apparatet.
- Brug ikke apparatet, hvis det er tættere end 30 cm på trådløst kommunikationsudstyr, f.eks. trådløse hjemmenetværksroutere og walkie-talkier. Dette trådløse kommunikationsudstyr kan forårsage elektromagnetiske forstyrrelser, som forhindrer apparatet i at fungere korrekt.

## **Forsigtig**

---

- Udsæt ikke BlueTouch-smertelindringsenheden for kraftige slag, og tab den ikke.
- Hvis du medbringer BlueTouch-smertelindringsenheden fra meget varme omgivelser til koldere omgivelser, skal du vente i ca. 3 timer, før du bruger den.
- For at undgå at beskadige vaskemaskinens tromle eller andet vasketøj i tromlen, vaskes stropperne i en finmasket vaskepose.
- Hvis apparatet ikke skal bruges i flere måneder, skal du genoplade det regelmæssigt.

## **Overholdelse af standarder**

---

- Denne BlueTouch-smertelindringsenhed opfylder alle standarder gældende for elektrisk medicinsk udstyr og udstyr, der anvender optisk (LED) stråling til privat brug (IEC60601-udstyr).



## Elektromagnetisk stråling og immunitet

---

- BlueTouch-smertelindringsenheden er godkendt i overensstemmelse med EMC-sikkerhedsstandarden EN 60601-1-2. Den er typisk beregnet til anvendelse i boliger eller kliniske omgivelser.

## Behandlingsplan og behandlingsindstillinger

### Behandlingsplan

---

Hold dig altid inden for den behandlingstid, der er angivet i dette kapitel. Undgå at behandle oftere end to gange om dagen.

BlueTouch-smertelindringsenheden er velegnet til daglig brug. Du har den ved hånden, når du føler smerte, men brug den ikke oftere end to gange om dagen. Hvis du følger anvisningerne i dette kapitel, overskrider du ikke den maksimale, daglige lysdosis. Da effekten af BlueTouch-smertelindringsenheden generelt ikke mærkes straks, anbefaler vi, at du afprøver apparatet i mindst to uger, inden du drager nogen konklusioner om dets effektivitet.

*Bemærk: Du kan bruge BlueTouch-smertelindringsenheden to gange i træk til to behandlinger af 15 minutters, 20 minutters eller 30 minutters varighed. For at starte den anden behandling skal du trykke på indstillingsknappen for at tænde for apparatet igen.*

**Behandlingsindstillinger**

Indstillinger	Antal behandlinger pr. dag	Behandlingsvarighed og lysintensitet
1: Lav	1 eller 2	30 min. ved 50 %
2: Middel	1 eller 2	20 min. ved 75%
3: Høj	1 eller 2	15 min. ved 100%

- Indstilling 1 (lav): Denne indstilling giver en mildt varmende fornemmelse og stimulerer frigivelsen af kvælstofilte. Du kan bruge denne indstilling to gange dagligt af 30 minutters varighed pr. gang.
- Indstilling 2 (middel): Denne indstilling giver en moderat varmende fornemmelse og stimulerer frigivelsen af kvælstofilte. Du kan bruge denne indstilling to gange dagligt af 20 minutters varighed pr. gang.
- Indstilling 3 (høj): Denne indstilling giver en komplet varmende fornemmelse og stimulerer frigivelsen af kvælstofilte. Du kan bruge den to gange dagligt af 15 minutters varighed pr. gang. Varmen og kvælstofiltene virker afslappende og medvirker til at helbrede beskadigede muskler gennem øget blodcirkulation.

## Produktoversigt (fig. 1)

- 1 BlueTouch-smertelindringsenhed (udvendigt)
- 2 On/off-knap
- 3 Tilslutningspanel
- 4 Opladeindikator med lys
- 5 Mikro-USB-stik
- 6 BlueTouch-smertelindringsenhed (indvendigt mod huden)
- 7 Behandlingsområde
- 8 Adapter
- 9 Standard USB-stikket
- 10 Mikro-USB-stik

## Klargøring

### Opladning af apparatet

Du skal oplade BlueTouch-smertelindringsenheden, før den tages i brug første gang. Du skal også oplade apparatet, når batterikapaciteten er lav. Det tager mindre end 5 timer at oplade BlueTouch-smertelindringsenheden. Når batteriet er fuldt opladet, har det strøm nok til 4 eller flere behandlinger. Du kan oplade BlueTouch-smertelindringsenheden med den medfølgende adapter og USB-kablet.

**Bemærk:** Du må ikke anvende BlueTouch-smertelindringsenheden, mens den oplader.

**Bemærk:** Hvis apparatet ikke er fuldt opladet, før du påbegynder en behandling, løber batteriet muligvis tør for strøm under behandlingen. Vi anbefaler, at du altid oplader apparatet helt, før du påbegynder en behandling.



- 1** Sæt standard-USB-stikket i adapterens stik.

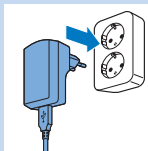

**2** Sæt adapteren i en stikkontakt (100-240 V).

**3** Sæt mikro-USB-stikket i tilslutningsstikket i BlueTouch-smertelindringsenheden.

Forsigtig: Brug kun dette mikro-USB-stik til at sætte BlueTouch-smertelindringsenheden i stikkontakten til opladning. Slut ikke andre kabler med et mikro-USB-stik til dette stik.



► Når du slutter BlueTouch-smertelindringsenheden til en stikkontakt, bipper den en enkelt gang for at indikere, at opladningen er gået i gang. Opladeindikatoren på tilslutningspanelet blinker langsomt og regelmæssigt grønt under opladning.

**4** Når batteriet er fuldt opladet, lyser opladeindikatoren konstant grønt.

**5** Tag adapteren ud af stikkontakten, og træk USB-stikket ud af BlueTouch-smertelindringsenhedens mikro-USB-stik.

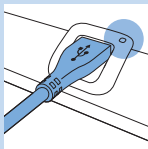

## **Installation og konfiguration af Treatment App**

Du skal bruge Philips Treatment-app'en til at betjene enheden. Gå ind på Apple App Store eller Google Play, søg efter "Philips Treatment"-app'en, og tryk på installer. Se lynvejledningen for yderligere oplysninger.

*Bemærk: Treatment App er en app, som kan bruges til BlueTouch (PR3743, PR3741) og til PulseRelief (PR3840). Installeringsproceduren er den samme for begge apparater.*

## Brug af apparatet

### Anbringelse af apparatet

Du anbringer BlueTouch-smertelindringsenheden på kroppen vha. én af stropperne, som følger med apparatet. Der findes en særlig strop til behandling af den øvre ryg og en særlig strop til behandling af den nedre ryg.

*Bemærk: Undlad at bære flere lag tøj eller stramt eller tykt tøj over BlueTouch-smertelindringsenheden.*

#### Placering af stroppen til den nedre ryg

Følg nedenstående trin, hvis du vil placere BlueTouch-smertelindringsenheden i stroppen til den nedre ryg.

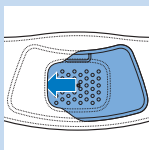

- 1 Placer stroppen til den nedre ryg og BlueTouch-smertelindringsenheden foran dig på et bord. Skub venstre side af BlueTouch-smertelindringsenheden bag stropåbningens elastiske kant.

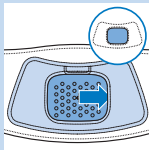

- 2 Skub derefter den anden ende af BlueTouch-smertelindringsenheden bag åbningens modsatte elastiske kant, så hele enheden er inde i stroppen til den nedre ryg. Kontroller, at stroppens materiale ikke dækker LED'erne. Hvis det er nødvendigt, kan du flytte BlueTouch-smertelindringsenheden en smule.

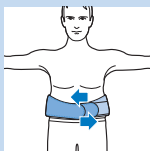
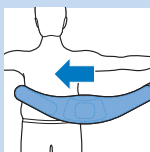
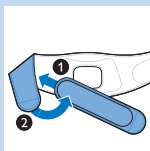
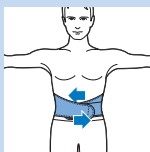
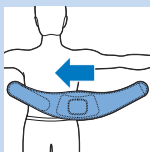

- 3** Fjern tøj fra det område, der skal behandles.

*Bemærk: Sørg for, at huden på det område, der skal behandles, er ren, helt tør og fri for cremer og andre kosmetikprodukter.*

- 4** Vikl stroppen til den nedre ryg med BlueTouch-smertelindringsenheden inden i rundt om livet med enhedens behandlingsområde vendt mod din ryg.

- 5** Fastgør stroppen til den nedre ryg med velcrobåndene i begge ender af stroppen til den nedre ryg.

*Bemærk: Sørg for, at BlueTouch-smertelindringsenheden i stroppen er placeret på det område, der skal behandles, og at behandlingsområdet er i kontakt med huden.*

- 6** Hvis stroppen til den nedre ryg ikke kan nå rundt om din krop, kan du gøre følgende.

- 1 Sæt forlængerstroppen fast på velcrobåndet på den ene ende af stroppen til den nedre ryg.
- 2 Vikl forlængerstroppen til den nedre ryg rundt om kroppen.
- 3 Fastgør stroppen til den nedre ryg med velcrobåndet i en bredde, der føles behagelig.

## Placering af stroppen til den øvre ryg

- 1 Hvis du vil lægge BlueTouch-smertelindringsenheden i stroppen til den øvre ryg, skal du følge samme procedure som beskrevet i trin 1 og 2 i afsnittet "Placering af stroppen til den nedre ryg" ovenfor.

- 2 Fjern tøj fra det område, der skal behandles.

*Bemærk: Sørg for, at huden på det område, der skal behandles, er ren, helt tør og fri for cremer og andre kosmetikprodukter.*

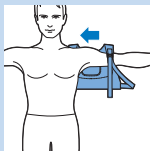

- 3 Tag stroppen til den øvre ryg på som en rygsæk. Før først én arm gennem skulderstroppen på den ene side. Gør derefter det samme på den anden side.

*Bemærk: Sørg for, at BlueTouch-smertelindringsenheden i stroppen er placeret på det område, der skal behandles, og at LED-området er i kontakt med huden.*

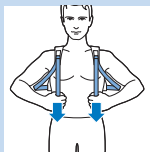

- 4 Stram skulderstropperne ved at trække i de elastiske stropper.

## Brug app'en til at påbegynde og afslutte en behandling

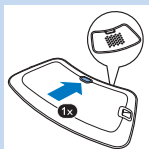

- 1 Aktiver Bluetooth på din mobile enhed.
- 2 Tænd for BlueTouch-smertelindringsenheden ved at trykke på on/off-knappen, og placer remmen med enheden på den del af ryggen, du vil behandle.

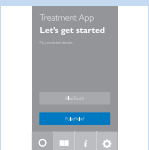

- 3 Åbn Philips Treatment App.
- 4 Når du bruger app'en for første gang, skal du trykke på "BlueTouch". Når du åbner app'en næste gang, vælger app'en automatisk BlueTouch, hvis der kun er parret en BlueTouch-smertelindringsenhed med app'en. Hvis der både parres et PulseRelief-apparat og et BlueTouch-apparat med app'en, vælger du enheden ved at trykke på "BlueTouch".

### Valg af et behandlingsområde

Første gang du bruger apparatet, skal du altid vælge et behandlingsområde. Hvis du har brugt apparatet før, kan du vælge mellem "Quick Start" (Hurtig start) og "Select a treatment area" (Vælg et behandlingsområde).



- 1 Tryk på den del af ryggen, du vil behandle.

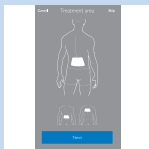

- 2 App'en viser enhedens placering på ryggen. Tryk på "Next" (Næste) for at fortsætte.



## Vurdering af din smerteintensitet

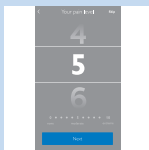

- 1 Stryg lodret med fingeren for at vurdere smertens intensitet på en skala fra 0 til 10. Hvis du ikke oplever nogen smerte, skal du trykke på 0, og hvis du oplever de værste tænkelige smerter, skal du trykke på 10. Hvis din smerte er et sted midt imellem, vurderer du den ved at trykke på det mest passende tal.

*Bemærk: Den smerteintensitet, du angiver, anvendes ikke af app'en til at vælge behandlingsindstilling. Vurderingen gemmes kun i din behandlingskalender. Du kan slå denne funktion fra under fanen "Settings" (indstillinger) i app'en.*

## Valg af behandlingsindstilling



- 1 Tryk på den ønskede indstilling.
- 2 Startskærmen for behandlingen vises.

## Påbegyndelse og afslutning af en behandling

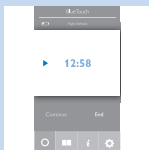

- 1 Tryk på afspilningsknappen på skærmen.
  - ▶ Tiden begynder at tælle ned.
  - ▶ Apparats statusindikator begynder at blinke orange.

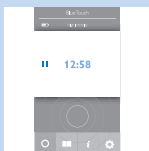

- 2 Behandling fortsætter, indtil timeren har talt ned til 0. Hvis du vil holde pause eller afbryde behandlingen, før behandlingstiden er gået, skal du trykke på firkanten i midten af indikatoren for impulsbehandlingen for at afbryde programmet.
  - For at genoptage programmet skal du trykke på "Resume" (Genoptag) eller på pilen ved siden af tidsangivelsen.

- For at afslutte programmet og slukke for apparatet skal du trykke på "End treatment" (Afslut behandling).

## Skift til en anden behandlingsindstilling

- 1** Hvis du vil skifte til en anden behandlingsindstilling, skal du trykke på navnet på den aktuelle behandlingsindstilling.

Listen over behandlingsindstillinger åbnes. Tryk på den ønskede behandlingsindstilling.

- 2** Den valgte nye behandlingsindstilling vises på skærmen. Tryk på afspilningsknappen for at påbegynde behandlingen.

*Bemærk: Timeren beregner automatisk den resterende behandlingstid baseret på den nye indstilling.*

## Hurtig start

Hurtig start påbegynder straks den behandlingsindstilling, du tidligere har brugt.

- 1** Vælg Hurtig start.
- 2** Stryg lodret med fingeren for at vurdere smertens intensitet på en skala fra 0 til 10.
- 3** Tryk på afspilningsknappen for at påbegynde behandlingen.

## Andre app-funktioner

- 1** Efter programmet er afsluttet, vil du se et skærbillede, som anmoder dig om at beskrive, hvordan du har det, ved at trykke på et af ikonerne.

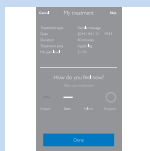

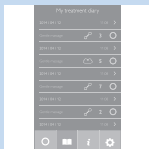

- 2** Tryk på bogsymbolet for at åbne din kalender. Kalenderen viser, hvornår behandlinger har fundet sted, hvilken behandlingsindstilling du har brugt, og hvor længe behandlingen har varet.

- Tryk på pilen for at se flere detaljer:



- 3** Tryk på “i” for at åbne informationsskærbilledet. Skærbilledet indeholder følgende punkter:

- Sådan bruger du dit BlueTouch-apparat  
- Kontakt os



- 4** Tryk på symbolet for indstillinger for at åbne indstillingsskærbilledet. Skærbilledet indeholder følgende punkter:

- Dine enheder  
- Registrering af smertniveau  
- Registrering af fornemmelse  
- Registrering af behandlingsområde  
- Lad behandling køre i baggrunden  
- Om

## Efter behandling

Forsigtig: Sørg for at afslutte behandlingen i app'en, før du fjerner remmen med enheden fra ryggen.

- 1** Løsn stroppen, og tag den af ryggen.
- 2** Genoplad BlueTouch-smertelindringsenheden, hvis opladeindikatoren lyser konstant orange (se kapitlet “Opladning af apparatet”). Tag BlueTouch-smertelindringsenheden af stroppen, inden du begynder at genoplade den.

## Rengøring

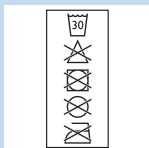
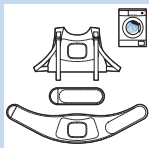
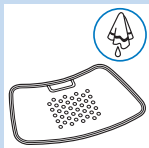

Kom aldrig BlueTouch-smertelindringsenheden ned i vand, og skyl den under vandhanen.

Fjern altid BlueTouch-smertelindringsenheden fra stroppen, før du vasker stroppen i vaskemaskinen.

- 1** Rengør BlueTouch-smertelindringsenheden med en fugtig klud efter brug.
- 2** Du kan vaske BlueTouch-smertelindringsenhedens stropper i vaskemaskinen, når de er snavsede.

Forsigtig: For at undgå at beskadige BlueTouch-smertelindringsenhedens stropper og andet vasketøj i vaskemaskinen bør stropperne vaskes i en finmasket vaskepose.

*Bemærk: Brug en skånsom cyklus og en temperatur på maks. 30 °C. Lad BlueTouch-smertelindringsstropperne lufttørre – de må ikke tørres i tørretumbleren. Stropperne må ikke stryges.*

## Fejlfinding

Dette kapitel opsummerer de mest almindelige problemer, du kan støde på ved brug af BlueTouch-smertelindringsenheden. Hvis du ikke kan løse problemet ved hjælp af nedenstående oplysninger, bedes du kontakte Philips.

Problem	Mulig årsag	Løsning
BlueTouch-smertelindringsenheden slukker pludseligt under behandlingen.	Den forudindstillede behandlingstid er gået.	BlueTouch-smertelindringsenheden er programmeret til at slukke automatisk, efter behandlingstiden i den valgte behandlingsindstilling er gået. Lige før den slukker, vil du kunne høre en tredobbelt tone (høj til lav).
BlueTouch-smertelindringsenheden synes ikke at virke for mig, for jeg oplever ingen effekt.	Det kan tage op til to uger, før virkningerne bliver mærkbare.	Vær tålmodig, og giv virkningerne mere tid til at blive mærkbare.
BlueTouch-smertelindringsenheden skifter til en lavere intensitet.	Apparatets temperatur er for høj.	Tag BlueTouch-smertelindringsenheden af kroppen, sluk den, og lad den køle af. Sørg for ikke at bære for meget eller for tykt tøj over BlueTouch-smertelindringsenheden under behandlingen.
Opladeindikatoren lyser konstant rødt i 8 sekunder, og BlueTouch-smertelindringsenheden slukker.	Det genopladelige batteri er afladet.	Oplad BlueTouch-smertelindringsenheden (se kapitlet "Opladning af apparatet").

Problem	Mulig årsag	Løsning
Opladeindikatoren lyser konstant orange.	Batteriet er næsten afladet og indeholder ikke tilstrækkelig batterikapacitet til én behandling.	Oplad BlueTouch-smertelindringsenheden (se kapitlet "Opladning af apparatet").
Adapteren bliver varm under opladning.	Dette er normalt.	Der kræves ingen handling.
Et stykke medicinsk udstyr bliver defekt, når apparatet tændes eller, når det anvendes.	Apparatet står for tæt på det medicinske udstyr.	Brug ikke apparatet i nærheden af medicinsk udstyr.
Opladeindikatoren begynder ikke at blinke grønt, når jeg sætter mikro-USB-stik i mikro-USB-tilslutningsstikket på tilslutningspanelet.	Du har ikke tilsluttet adapteren eller ikke sat den korrekt i stikkontakten.	Sæt adapteren ordentligt ind i stikkontakten.
	Du har ikke tilsluttet standard-USB-stikket eller sat det ordentligt ind i adapteren.	Sæt standard-USB-stikket ordentligt i adapteren.

Problem	Mulig årsag	Løsning
	Stikkontakten, som du har sluttet adapteren til, virker ikke.	Sæt et andet apparat i samme stikkontakt for at kontrollere, om stikkontakten virker. Hvis stikkontakten virker, men BlueTouch-smertelindringsenheden ikke oplader, bedes du kontakte Philips.
	Der opstod en fejl under opladning.	Tryk på knappen på BlueTouch-smertelindringsenheden for at genstarte opladningen.
Adapteren er sluttet til BlueTouch-smertelindringsenheden, og opladeindikatoren lyser ikke konstant eller blinker ikke grønt.	Der opstod en fejl under opladning.	Tryk på knappen på BlueTouch-smertelindringsenheden for at genstarte opladningen.
BlueTouch-smertelindringsenheden bliver varm under brug.	Dette er normalt.	Der kræves ingen handling.
Jeg kan ikke oprette forbindelse til BlueTouch-smertelindringsenheden.	Bluetooth er ikke tændt.	Sørg for at tænde Bluetooth på din smartenhed.

Problem	Mulig årsag	Løsning
	Måske har du ikke valgt BlueTouch i app'en.	Kør app'en, tryk på "Settings" (Indstillinger) og derefter på "Your devices" (Dine apparater), og se, om "BlueTouch" er på listen. Hvis ikke, parrer du enheden med din smartenhed ved at klikke på "Add new BlueTouch" (Tilføj ny BlueTouch) og tænde for BlueTouch-smertelindringsenheden.

## Signaler på apparatet

### Lydsignaler under behandlingen

- En dobbelttone (lav til høj) lyder, når behandlingen starter, og intensiteten stiger fra energibesparende indstilling til intensiteten for den valgte indstilling.
- En tredobbelt tone (høj til lav) lyder, når behandlingen afsluttes.

### Signaler for batterikapacitet

- Opladeindikatoren lyser konstant grønt, når batteriet har nok strøm til mindst én behandling.
- Opladeindikatoren blinker langsomt grønt og regelmæssigt under opladning.
- Opladeindikatoren lyser konstant orange, når batteriet er næsten afladet og ikke indeholder tilstrækkelig strøm til én behandling.
- Opladeindikatoren lyser konstant rødt i 8 sekunder, og apparatet slukker, når batteriet er afladet.

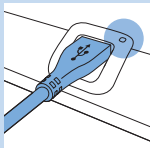



## Bestilling af tilbehør

Du kan købe tilbehør eller reservedele på **www.shop.philips.com/service** eller hos din Philips-forhandler. Du kan også kontakte det lokale Philips-kundecenter. Typenummeret for dette apparat er PR3740.

### Ekstra stropper

- Stropperne til den nedre ryg kan fås under typenummer PR3723.
- Stropperne til den øvre ryg kan fås under typenummer PR3721.

## Reklamationsret og support

Apparatet er designet og udviklet med størst mulig omhu for at sikre en forventet levetid på 5 år. Hvis du har brug for hjælp eller oplysninger, eller hvis der opstår et problem, kan du gå ind på vores websted på **www.philips.com/support**, eller du kan kontakte Philips-kundecenter. Telefonnummeret er:

- Danmark: 35 44 41 30 (mandag til fredag 09:00 - 18:00)
- Finland: 09 88 62 50 41 (mandag til fredag 09:00 - 18:00)
- Norge: 22 97 19 50 (mandag til fredag 09:00 - 18:00)
- Portugal: 800 780 903 (gratis, mandag til fredag: 09:00 - 18:00)
- Spanien: 91 349 65 80 (mandag til fredag: 08:00 - 20:00; lørdag: 09:00 - 18:00)
- Sverige: 08-5792 9067 (mandag til fredag 09:00 - 18:00)
- Storbritannien: 0844 338 04 89 (5p/min. fra en BT-fastnettelefon, andre fastnet- og mobiludbydere kan opkræve yderligere).

**Gældende forbehold i reklamationsretten**

Reklamationsretten dækker ikke stropperne samt normal slitage. Reklamationsretten bortfalder, hvis du ikke bruger BlueTouch-smertelindringsenheden i overensstemmelse med anvisningerne i denne brugervejledning.

**Producentens registrerede adresse**

Philips Consumer Lifestyle B.V.

Tussendiepen 4, 9206 AD Drachten, Holland

**Genanvendelse**

- Dette symbol betyder, at dette produkt ikke må bortskaffes sammen med almindeligt husholdningsaffald (2012/19/EU).



- Dette symbol betyder, at produktet indeholder et indbygget, genopladeligt batteri, som ikke må bortskaffes sammen med almindeligt husholdningsaffald (2006/66/EF). Følg instruktionerne i afsnittet "Udtagning af det genopladelige batteri" for at fjerne batteriet.
- Følg dit lands regler for særskilt indsamling af elektriske og elektroniske produkter og genopladelige batterier. Korrekt bortskaffelse er med til at forhindre negativ påvirkning af miljø og helbred.

**Udtagning af det genopladelige batteri**

*Bemærk: Fjern altid det genopladelige batteri, før du afleverer apparatet på den lokale genbrugsstation. Hvis du har problemer med selv at fjerne batteriet, kan du aflevere apparatet i et Philips-servicecenter, som fjerner og bortskaffer batteriet for dig på en miljømæssigt forsvarlig måde.*

- 1** Sørg for, at det genopladelige batteri er afladet. Tænd for apparatet, og lad det være tændt, indtil opladeindikatoren lyser konstant rødt, og apparatet slukker automatisk. Du er muligvis nødt til at gentage denne procedure flere gange, indtil det ikke længere er muligt at tænde for apparatet.
- 2** Brug en skruetrækker til at adskille den øverste del af apparatet fra den nederste del.
- 3** Tag batteriet ud. Bortskaf plastikdele og batteri separat i overensstemmelse med de lokale regler

## Specifikationer

<b>Model</b>	<b>PR3740</b>
Nominel spænding	100-240 V
Nominel frekvens	50-60 Hz
Nominel indgang	15 W
Klasse	Medicinsk udstyr i Klasse IIa
Klassifikation	Risikogruppe 1 (iht. IEC60601-2-57)
Vandindtrængen	IP22
Maks. daglig dosis	< 108,5 J/cm <sup>2</sup> , hvis behandlingsplanen følges
Nominel bølgelængde	453 nm
Maks. strålingseffekt	1,44 W (nominelt for program 3)
Gennemsnitlig indstråling	21,2 mW/cm <sup>2</sup>
Maks. temperatur (gennemsnitlig bruger) under behandlingen	Program 1: 40 °C

<b>Model</b>	<b>PR3740</b>
	Program 2: 41 °C
	Program 3: 42 °C
Maks. temperatur (alle brugere) under behandlingen	Program 1: 45 °C
	Program 2: 46 °C
	Program 3: 47 °C
Forhold mellem bestrålingsstyrke ved dets højeste og i gennemsnit	2,3
Batteritype	Li-ion
Adapter	Adapteren er angivet som en del af det medicinske system.

### Driftsbetingelser

Temperatur	Fra +5 °C til +35 °C
Relativ fugtighed	fra 15 % til 93 %
Atmosfærisk tryk	Fra 700 hPa til 1060 hPa

### Opbevaringsbetingelser

Temperatur	fra -20°C til +50°C
Relativ fugtighed	Op til 93 % (ikke-kondenserende)

## Forklaring af symboler



- Dette symbol betyder: Overholder EU-direktiver. CE står for "Conformité Européenne". 0344 angiver nummeret på det bemyndigede organ.

**LI-ION**

- Dette symbol betyder, at apparatet indeholder genopladelige Li-ion-batterier.

**IP22**

- Dette symbol betyder: Beskyttet mod adgang til farlige dele med fingrene og mod vanddråber, der flader lodret, når apparatet hælder op til 15 grader.



- Dette symbol betyder, at en anvendt del, som indeholder en patientforbindelse, der er beregnet til at levere elektrisk energi eller et elektrofysiologisk signal til eller fra patienten, skal være af typen BF (Body Floating) og i overensstemmelse med IEC 60601-1. Den anvendte del er apparatet, som ikke omfatter opladeren.



- Dette symbol betyder: Kig ikke direkte ind i lyskilden. Produkt i risikogruppe 1.



- Dette symbol betyder: Læs brugervejledningen, inden apparatet tages i brug.



- Dette er symbolet for serienummeret. Dette symbol efterfølges af producentens serienummer.



- Dette symbol betyder: Rengør ikke under rindende vand.



- Dette symbol angiver de områder, hvor du kan anbringe BlueTouch-smertelindringsenheden.



- Dette symbol betyder "Fremstillet af" og sidder ved siden af adressen på den juridiske producent.



- Dette symbol betyder: Smid ikke apparatet ud sammen med det normale husholdningsaffald.

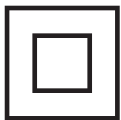

- Dette symbol angiver, at adapteren er dobbeltisoleret (Klasse II) iht. IEC 60601-1.



- Dette symbol betyder: Vekselstrøm.



- Dette symbol betyder: Jævnstrøm.



- Dette symbol betyder: Overholder EU-direktiver: CE står for "Conformité Européenne".



- Dette symbol betyder: Må kun anvendes indendørs.



- Dette symbol betyder: USB-stik.

**B**

- Dette symbol betyder: mikro-USB-stik.



- Dette symbol viser, at strømeffektivitetsniveauet uden belastning er V (fem) iht. CEC (den californiske energikommission) for at opfylde EU-kravene.



- Dette symbol betyder, at emballagen og dens indhold kan opbevares ved temperaturer mellem -20 °C og +50 °C.



- Dette symbol betyder, at den verdensomspændende 2-årige garanti gælder for denne enhed.





- Dette symbol refererer til ordningen Det grønne punkt, der er omfattet af det europæiske direktiv om emballage og emballageaffald (94/62/EF). Under denne ordning skal industrien betale for genbrug af emballage til forbrugsvarer



- Dette symbol betyder: Vask ved en temperatur på maks. 30 °C.



- Dette symbol betyder: Må ikke bleges.



- Dette symbol betyder: Må ikke tørretumbles.



- Dette symbol betyder: Må ikke stryges.

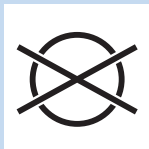

- Dette symbol betyder: Må ikke renses kemisk.



- Dette symbol betyder, at materialet er blevet testet for skadelige stoffer i henhold til Oeko-Tex® standard 100.

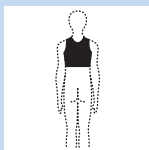

- Dette symbol betyder, at du skal bruge denne strop på den øvre ryg.

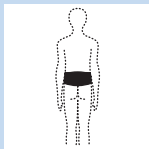

- Dette symbol betyder, at du skal bruge denne strop på den nedre ryg.



- Dette symbol angiver producentens sendingskode, så sendingen eller partiet kan identificeres.



- Dette symbol betyder, at emballagen er genanvendelig.

## Contenido

Introducción	76
Contraindicaciones, reacciones y efectos secundarios	77
Información de seguridad importante	80
Programa de tratamiento y modos de tratamiento	86
Descripción del producto	88
Preparación para su uso	88
Uso del dispositivo	90
Después del tratamiento	96
Guía de resolución de problemas	97
Señales del dispositivo	101
Solicitud de accesorios	101
Garantía y asistencia	102
Reciclaje	103
Especificaciones	104
Explicación de los símbolos	106

## Introducción

Enhorabuena por la compra de este producto y bienvenido a Philips. Para sacar el mayor partido de la asistencia que Philips le ofrece, registre su producto en **[www.philips.com/pain-relief/register](http://www.philips.com/pain-relief/register)**.

Lea atentamente este manual de usuario antes de utilizar el parche de alivio del dolor BlueTouch y consérvelo por si necesitara consultarlo en el futuro. Este dispositivo médico está disponible sin prescripción. Para lograr un tratamiento óptimo, le recomendamos que utilice el dispositivo de acuerdo con el programa de tratamiento y las instrucciones de este manual de usuario. Si necesita más información o tiene alguna pregunta, visite **[www.philips.com/pain-relief](http://www.philips.com/pain-relief)** o póngase en contacto con el servicio de atención al cliente de Philips en su país.

BlueTouch es una marca comercial propiedad de Koninklijke Philips N.V.

### **Uso indicado**

---

El parche de alivio del dolor BlueTouch es un dispositivo médico portátil diseñado para su uso en y por parte de personas mayores de 18 años de edad. Trata el dolor muscular de espalda proporcionando luz y calor al cuerpo por medio de potencia óptica y conducción térmica. Su luz LED azul especial relaja y ayuda a curar los músculos dañados mediante la mejora de la circulación sanguínea. La zona que trata el dispositivo es la parte superior e inferior de la espalda. Puede colocar el dispositivo en la zona de tratamiento con una banda y utilizarlo durante las actividades diarias normales. La alimentación del dispositivo proviene de baterías recargables no intercambiables.

### **Contraindicaciones, reacciones y efectos secundarios**

#### **Contraindicaciones**

---

##### **Estado general de salud**

No utilice el dispositivo si se encuentra en cualquiera de las situaciones siguientes relacionadas con el estado general de salud:

- Embarazo o lactancia materna
- Fiebre
- Tensión arterial alta no controlada o enfermedad cardiovascular (ataque cardíaco, infarto de miocardio, angina de pecho, enfermedad vascular aterosclerótica, enfermedad vascular periférica o insuficiencia cardíaca congestiva [grave])

- Diabetes grave o diabetes no controlada con daños periféricos
- Presencia de un dispositivo médico implantado (tornillo, etc.) en o cerca de la zona de tratamiento o presencia de un dispositivo médico implantable activo, como un marcapasos, desfibrilador, neuroestimulador, un implante coclear o un dispositivo de administración de medicamentos activo, en cualquier parte del cuerpo
- Dolor generalizado
- Mal estado de salud general
- Esquizofrenia, trastorno límite de la personalidad o depresión grave
- Osteoporosis grave (puntuación T de 2,5 e historial de una o más fracturas óseas) u otra enfermedad ósea grave

### **Problemas de salud relacionados con el dolor**

No utilice el dispositivo si padece cualquiera de los siguientes problemas de salud relacionados con el dolor:

- Operación quirúrgica infructuosa en la espalda u operación quirúrgica en el torso, la cabeza o la espalda en las últimas ocho semanas
- Fractura o luxación aguda en las últimas ocho semanas
- Enfermedad degenerativa del sistema nervioso central, como esclerosis múltiple o enfermedad de Parkinson
- Estenosis espinal que causa dolor de espalda
- Síndrome de cola de caballo u otros síntomas neurológicos que indican neuropatía
- Privación sensorial o herpes o neuralgia postherpética diagnosticados, especialmente en la zona media del tronco

- Enfermedad inflamatoria, enfermedad crónica o infección que produce dolor, como espondiloartropatía, artritis reumatoide, lupus eritematoso o borreliosis de Lyme

### **Problemas dermatológicos u oncológicos**

No utilice el dispositivo si padece cualquiera de los siguientes problemas dermatológicos u oncológicos:

- Historial de cáncer de piel o cualquier otro tipo de cáncer localizado o presencia de lesiones precancerosas o lunares grandes en la zona de tratamiento
- Alergia al sol
- Piel quemada o con quemaduras solares
- Si toma un medicamento fotosensibilizante, no utilice el dispositivo si el prospecto indica que el medicamento puede causar reacciones fotoalérgicas, fototóxicas o que se debe evitar la exposición al sol
- Si toma medicamentos con esteroides, ya que provocan que la piel sea más susceptible a la irritación
- Enfermedad cutánea, como porfiria, erupción lumínica polimórfica, dermatitis actínica crónica, prurigo actínico o urticaria solar que provoque fotosensibilidad
- Infecciones, eccema, tatuajes sin cicatrizar, quemaduras, inflamaciones (por ejemplo, de los folículos pilosos), laceraciones, abrasiones, herpes simplex, psoriasis, heridas o lesiones y hematomas en la zona de tratamiento
- Alergia a los materiales de la superficie de materiales del parche de alivio del dolor BlueTouch (poliuretano en la superficie de contacto con la piel y poliéster en la superficie que no está en contacto con la piel) o al poliéster de las bandas

## Reacciones y efectos secundarios

---

- Es normal que la piel se enrojezca ligeramente durante el tratamiento. La causa de este enrojecimiento de la piel es el aumento de la circulación sanguínea debido al calor que emite el parche de alivio del dolor BlueTouch. Este enrojecimiento de la piel es normal, no es dañino y desaparece paulatinamente después de que el tratamiento haya finalizado.
- Es posible que, a veces, observe bronceado después del tratamiento. La causa de este bronceado es la exposición a la luz (un efecto similar al de la luz solar) o al calor. Este efecto es inocuo y desaparece por sí solo después de varias semanas, a veces unos pocos meses. Espere hasta que el bronceado haya desaparecido para proseguir con el tratamiento. Para evitar el bronceado, reanude el tratamiento en un modo inferior y evite una presión excesiva en el parche de alivio del dolor BlueTouch durante el tratamiento, por ejemplo, sentándose, tumbándose o apoyándose fuertemente sobre el mismo.
- La luz azul puede producir decoloración en los tatuajes de la zona de tratamiento.

## Información de seguridad importante

### Advertencia

---

- La finalidad del parche de alivio del dolor BlueTouch es tratar el dolor de espalda. No lo utilice con otra finalidad.



- Este es un dispositivo médico. Manténgalo fuera del alcance de los niños.
- Lea atentamente este manual de usuario y siga siempre las instrucciones de tratamiento e instalación.
- No utilice el dispositivo en niños ni bebés, puesto que su piel es inmadura.
- Los adultos con capacidades sensoriales o mentales reducidas no deben utilizar este dispositivo, ya que es posible que no puedan utilizarlo según las instrucciones de este manual de usuario.
- El parche de alivio del dolor BlueTouch no es adecuado para su uso continuo. Siga siempre al pie de la letra el programa de tratamiento incluido en el capítulo “Programa de tratamiento y modos de tratamiento”. No realice el tratamiento más de dos veces al día.
- Si el tratamiento le resulta incómodo, cambie a un modo de tratamiento inferior. Si el tratamiento le sigue resultando

- incómodo en un modo inferior, apague el parche de alivio del dolor BlueTouch y deje de utilizarlo.
- No mire directamente a la luz que emite el parche de alivio del dolor BlueTouch durante el funcionamiento, ya que podría provocar irritación ocular o daños en los ojos.
  - No deje el parche de alivio del dolor BlueTouch funcionando sin vigilancia, puesto que podría causar irritación ocular o daños en los ojos si otras personas miran directamente a la luz que emite el dispositivo.
  - No aplique cremas ni lociones en la piel antes de iniciar el tratamiento, ya que esto podría provocar irritación en la piel.
  - Para cargar el parche de alivio del dolor BlueTouch, debe conectar el cable USB y el adaptador que se suministran con el dispositivo a una toma de corriente.
  - No utilice el parche de alivio del dolor BlueTouch mientras se esté cargando. Existe el riesgo de sufrir una descarga eléctrica.

- El parche de alivio del dolor BlueTouch no es resistente al agua. No utilice el parche de alivio del dolor BlueTouch en ambientes húmedos. No sumerja el parche de alivio del dolor BlueTouch en agua ni lo enjuague bajo el grifo.
- Mantenga el adaptador seco.
- No ejerza nunca demasiada presión sobre el parche de alivio del dolor BlueTouch; por ejemplo, presionándolo, tumbándose sobre el dispositivo, sentándose en él o pisándolo. No se apoye demasiado sobre el parche de alivio del dolor BlueTouch cuando esté sentado. Una presión excesiva sobre el dispositivo puede provocar oscurecimiento o enrojecimiento de la piel en la zona que está en contacto con el parche.
- No apriete ni retuerza el parche de alivio del dolor BlueTouch. Mantenga el parche de alivio del dolor BlueTouch lejos de objetos afilados, puntiagudos o abrasivos.

- Asegúrese siempre de que el parche de alivio del dolor BlueTouch y el adaptador no estén dañados antes de utilizarlos. No utilice el parche de alivio del dolor BlueTouch ni el adaptador si observa cualquier desperfecto.
- Sustituya siempre el adaptador dañado por uno del modelo original para evitar situaciones peligrosas. Póngase en contacto con Philips para obtener un nuevo adaptador.
- No modifique el parche de alivio del dolor BlueTouch ni sus accesorios.
- Para realizar revisiones o reparaciones, lleve siempre el parche de alivio del dolor BlueTouch a un centro de servicio autorizado por Philips. Las reparaciones llevadas a cabo por personal no cualificado pueden dar lugar a situaciones peligrosas para el usuario.
- Utilice y cargue el parche de alivio del dolor BlueTouch a una temperatura entre +5 °C y +35 °C. Guarde el parche de alivio del dolor BlueTouch a una temperatura entre -20 °C y +50 °C.

- Utilice el parche de alivio del dolor BlueTouch únicamente con una de las bandas especialmente diseñadas que se incluyen con el dispositivo.
- No utilice el dispositivo si está a menos de 30 cm de un equipo de comunicación inalámbrica, como routers de red domésticos inalámbricos y walkie-talkies. Estos equipos de comunicación inalámbrica pueden provocar interferencias electromagnéticas que impidan que el dispositivo funcione correctamente.

---

## **Precaución**

- No deje caer el parche de alivio del dolor BlueTouch ni lo exponga a golpes fuertes.
- Si cambia el parche de alivio del dolor BlueTouch de un ambiente muy cálido a otro más frío, espere unas tres horas antes de usarlo.
- Para evitar daños en el tambor de la lavadora o en otras prendas que haya en el tambor, lave las bandas dentro de una bolsa de malla fina para la lavadora.

- Si el dispositivo no se utiliza durante varios meses, recárguelo con regularidad.

## **Cumplimiento de normativas**

---

- Este parche de alivio del dolor BlueTouch cumple todas las normas correspondientes para aparatos médicos eléctricos y aparatos con radiación óptica (LED) para uso doméstico (familia IEC60601).

## **Emisiones electromagnéticas e inmunidad**

---

- El parche de alivio del dolor BlueTouch se ha aprobado según la norma de seguridad EN 60601-1-2 de EMC. Se ha diseñado para su uso típico en entornos domésticos o clínicos.

## **Programa de tratamiento y modos de tratamiento**

### **Programa de tratamiento**

---

Respete siempre el tiempo de tratamiento indicado en este capítulo. No realice el tratamiento más de dos veces al día.

El parche de alivio del dolor BlueTouch es adecuado para uso diario. Puede utilizarlo cuando sienta dolor, pero no lo utilice más de dos veces al día. Si sigue las instrucciones de este capítulo, no superará la dosis diaria máxima de luz.

Como el efecto del parche de alivio del dolor BlueTouch no suele resultar evidente de inmediato, le recomendamos que pruebe el dispositivo durante al menos dos semanas antes de sacar conclusiones sobre su eficacia.

*Nota: Puede utilizar el parche de alivio del dolor BlueTouch dos veces seguidas en dos tratamientos de 15 minutos, 20 minutos o 30 minutos. Para iniciar el segundo tratamiento, pulse el botón de modo para volver a encender el dispositivo.*

### Modos de tratamiento

Modos	Número de tratamientos al día	Duración del tratamiento e intensidad de la luz
1: bajo	1 o 2	30 minutos al 50 %
2: medio	1 o 2	20 minutos al 75 %
3: alto	1 o 2	15 minutos al 100 %

- Modo 1 (bajo): este modo proporciona una ligera sensación de calor y estimula la liberación de óxido nítrico. Puede utilizar este modo dos veces al día durante 30 minutos cada vez.
- Modo 2 (medio): este modo proporciona una moderada sensación de calor y estimula la liberación de óxido nítrico. Puede utilizar este modo dos veces al día durante 20 minutos cada vez.
- Modo 3 (alto): este modo proporciona una sensación total de calor y estimula la liberación de óxido nítrico. Puede utilizarlo dos veces al día durante 15 minutos cada vez.

El calor y el óxido nítrico relajan y ayudan a curar los músculos dañados mediante la mejora de la circulación sanguínea.

## Descripción del producto (fig. 1)

- 1 Parche de alivio del dolor BlueTouch (exterior)
- 2 Botón de encendido/apagado
- 3 Panel de conexión
- 4 Piloto de carga
- 5 Toma micro USB
- 6 Parche de alivio del dolor BlueTouch (parte en contacto con la piel)
- 7 Zona de tratamiento
- 8 Adaptador de corriente
- 9 Conector USB estándar
- 10 Conector micro USB

## Preparación para su uso

### Carga del dispositivo

Debe cargar el parche de alivio del dolor BlueTouch antes de utilizarlo por primera vez. También debe cargar el dispositivo cuando la batería esté baja. Se tarda menos de cinco horas en cargar la batería del parche de alivio del dolor BlueTouch. Cuando está totalmente cargada, la batería tiene suficiente energía para cuatro o más tratamientos. Puede cargar el parche de alivio del dolor BlueTouch con el adaptador y el cable USB suministrados.

***Nota:** El parche de alivio del dolor BlueTouch no se puede utilizar mientras se está cargando.*

***Nota:** Si el dispositivo no está totalmente cargado al iniciar un tratamiento, la batería se puede agotar durante el mismo. Le recomendamos que cargue siempre el dispositivo por completo antes de un tratamiento.*

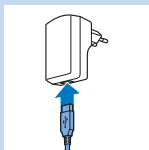

- 1** Introduzca el conector USB estándar en la toma del adaptador.



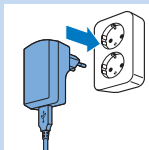

**2** Introduzca el adaptador en la toma de corriente (100 V - 240 V).

**3** Introduzca el conector micro USB en la toma del parche de alivio del dolor BlueTouch.

Precaución: Utilice esta toma micro USB únicamente para conectar el parche de alivio del dolor BlueTouch a la red eléctrica para cargarlo. No conecte ningún otro cable con un conector micro USB a esta toma.

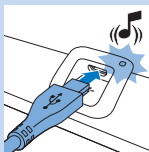

**1** Cuando conecte el parche de alivio del dolor BlueTouch a la red eléctrica, se emitirá un pitido para indicar que se inicia la carga. El piloto de carga del panel de conexión parpadea en verde lentamente y de forma regular durante el proceso de carga.

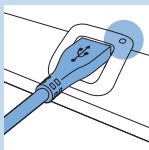

**4** Cuando la batería se haya cargado completamente, el piloto de carga se ilumina en verde de forma permanente.

**5** Desenchufe el adaptador de la toma de corriente y saque el conector USB de la toma micro USB del parche de alivio del dolor BlueTouch.

## Instalación y configuración de la aplicación de tratamiento

Se necesita la aplicación de tratamiento de Philips para utilizar el dispositivo. Vaya a la App Store de Apple o a Google Play, busque la aplicación y, a continuación, instálela. Consulte la guía de inicio rápido para obtener más información.

*Nota: La aplicación de tratamiento se puede utilizar con los modelos BlueTouch (PR3743, PR3741) y PulseRelief (PR3840). El procedimiento de instalación es el mismo para ambos dispositivos.*

## Uso del dispositivo

### Colocación del dispositivo

Colóquese el parche de alivio del dolor BlueTouch en el cuerpo con una de las bandas que se suministran con el dispositivo. Hay una banda especial para el tratamiento de la parte superior de la espalda y una banda especial para el tratamiento de la parte inferior de la espalda.

*Nota: No lleve varias capas de ropa o ropa muy gruesa o ajustada sobre el parche de alivio del dolor BlueTouch.*

### Colocación de la banda en la parte inferior de la espalda

Para colocar el parche de alivio del dolor BlueTouch en la banda para la parte inferior de la espalda, siga los pasos que se indican a continuación.

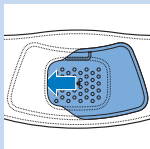

- 1** Coloque la banda para la parte inferior de la espalda y el parche de alivio del dolor BlueTouch en una mesa delante de usted. Deslice el extremo izquierdo del parche de alivio del dolor BlueTouch por detrás del borde elástico de la abertura de la banda.

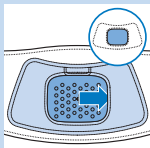

- 2** A continuación, deslice el otro extremo del parche de alivio del dolor BlueTouch por detrás del borde elástico opuesto de la abertura para que todo el parche se encuentre dentro de la banda para la parte inferior de la espalda. Compruebe que el material de

la banda no tapa los LED. Si es necesario, mueva un poco el parche de alivio del dolor BlueTouch.

- 3** Quítese la ropa de la zona que vaya a tratar.

*Nota: Asegúrese de que la zona de la piel que va a tratar esté limpia, completamente seca y sin cremas, lociones u otros cosméticos.*

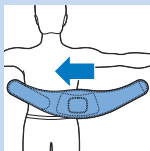

- 4** Colóquese la banda para la parte inferior de la espalda con el parche de alivio del dolor BlueTouch alrededor de la cintura con la zona de tratamiento del dispositivo pegada a la espalda.

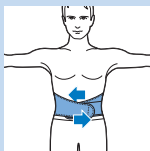

- 5** Fije la banda para la parte inferior de la espalda con las tiras de velcro de ambos extremos de las que dispone.

*Nota: Asegúrese de que el parche de alivio del dolor BlueTouch en la banda se encuentra en la zona que se va a tratar y de que esta zona está en contacto con la piel.*

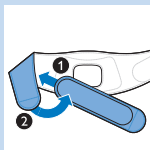

- 6** Si la banda para la parte inferior de la espalda no se adapta a su cuerpo, puede hacer lo siguiente.

- 1 Una la banda de extensión a un extremo de la tira de velcro de la banda para la parte inferior de la espalda.

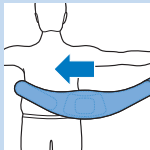

- 2 A continuación, colóquese la banda para la parte inferior de la espalda alrededor del cuerpo.

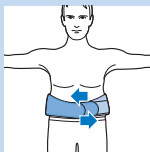

- 3 Fije la banda para la parte inferior de la espalda con la tira de velcro hasta la anchura que le resulte cómoda.

## Colocación de la banda en la parte superior de la espalda

- 1 Para colocar el parche de alivio del dolor BlueTouch en la banda para la parte superior de la espalda, siga el mismo procedimiento que se describe en los pasos 1 y 2 de la sección “Colocación de la banda en la parte inferior de la espalda” que aparece más arriba.

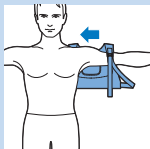

- 2 Quítese la ropa de la zona que vaya a tratar.

*Nota: Asegúrese de que la zona de la piel que va a tratar esté limpia, completamente seca y sin cremas, lociones u otros cosméticos.*

- 3 Póngase la banda para la parte superior de la espalda como si fuera una mochila. Primero pase un brazo por un asa y, a continuación, pase el otro brazo por la otra.

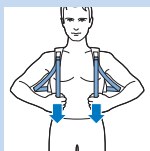

*Nota: Asegúrese de que el parche de alivio del dolor BlueTouch en la banda se encuentra en la zona que se va a tratar y de que la zona de los LED está en contacto con la piel.*

- 4 Apriete las asas tirando de las tiras elásticas.

## Uso de la aplicación para iniciar y detener un tratamiento

- 1 Active la función Bluetooth de su dispositivo móvil.
- 2 Pulse el botón de encendido/apagado para encender el parche de alivio del dolor BlueTouch y coloque la banda con el parche en la zona de la espalda que desee tratar.
- 3 Abra la aplicación de tratamiento de Philips.

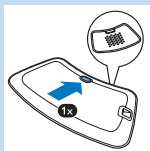

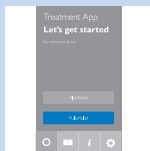

- 4 Cuando utilice la aplicación por primera vez, toque “BlueTouch”. La próxima vez que abra la aplicación, esta seleccionará automáticamente BlueTouch si solo hay un parche de alivio del dolor BlueTouch emparejado con la aplicación. Si hay tanto un dispositivo PulseRelief como un dispositivo BlueTouch emparejados con la aplicación, toque “BlueTouch” para seleccionar dicho dispositivo.

### Selección de una zona de tratamiento

Cuando utilice el dispositivo por primera vez, deberá seleccionar siempre una zona de tratamiento. Si ha utilizado el dispositivo antes, puede elegir entre “Quick Start” (Inicio rápido) y “Select a treatment area” (Seleccionar una zona de tratamiento).



- 1 Toque la parte de la espalda que desea tratar.



- 2 La aplicación muestra la ubicación del parche en la espalda. Toque “Next” (Siguiete) para continuar.



### Valoración de la intensidad del dolor

- 1 Deslice verticalmente para valorar la intensidad del dolor en una escala del 0 al 10. Si no experimenta dolor, toque 0 y si experimenta un dolor insoportable, toque 10. Si el dolor es intermedio, clasifíquelo tocando el número adecuado.

*Nota: La aplicación no utiliza la intensidad del dolor que indica el usuario para determinar el modo del tratamiento. La valoración solo se almacena en su diario de tratamientos. Puede desactivar esta función en la pestaña de configuración de la aplicación.*



## Selección del modo de tratamiento

- 1 Toque el modo que desea utilizar.
- 2 Aparece la pantalla de inicio del tratamiento.

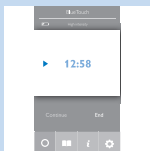

## Inicio y detención de un tratamiento

- 1 Toque el botón de reproducción de la pantalla.
  - ▶ Comienza la cuenta atrás del tiempo.
  - ▶ El indicador de estado del dispositivo comienza a parpadear en naranja.



- 2 El tratamiento continúa hasta que el temporizador llega a 0. Si desea detener o interrumpir el tratamiento antes de que transcurra el tiempo, toque el cuadrado del centro del indicador de tratamiento pulsante para interrumpir el programa.

- Para reanudar el programa, toque "Resume" (Reanudar) o la flecha que hay junto al tiempo.
- Para finalizar el programa y apagar el dispositivo, toque "End treatment" (Finalizar tratamiento).

## Cambio a otro modo de tratamiento

- 1 Si desea cambiar a otro modo de tratamiento, toque el nombre del modo de tratamiento actual. Se abre la lista de los modos de tratamiento. Toque el modo de tratamiento que desea utilizar.
- 2 El nuevo modo de tratamiento seleccionado aparece en la pantalla. Toque el botón de reproducción para iniciar el tratamiento.

*Nota: El temporizador recalcula automáticamente el tiempo de tratamiento restante basado en el nuevo modo.*

## Inicio rápido

El inicio rápido inicia inmediatamente el modo de tratamiento utilizado con anterioridad.

- 1 Seleccione “Quick Start” (Inicio rápido).
- 2 Deslice verticalmente para valorar la intensidad del dolor en una escala del 0 al 10.
- 3 Toque el botón de reproducción para iniciar el tratamiento.

## Otras funciones de la aplicación

- 1 Cuando termine el programa, aparecerá una pantalla que le pedirá que describa cómo se siente tocando uno de los iconos.
- 2 Toque el símbolo del libro para abrir su diario. El diario muestra cuándo realizó los tratamientos, qué modo de tratamiento utilizó y cuánto tiempo duró el tratamiento.
  - Toque la flecha para ver más detalles.
- 3 Toque el botón “i” para abrir la pantalla de información, que contiene los siguientes elementos:
  - Using your BlueTouch device (Uso del dispositivo BlueTouch)
  - Póngase en contacto con nosotros
- 4 Toque el símbolo de configuración para abrir la pantalla de configuración, que contiene los siguientes elementos:
  - Los dispositivos
  - Control del nivel de dolor
  - Control de la sensación
  - Control de la zona de tratamiento
  - Ejecutar tratamiento en segundo plano
  - Acerca de

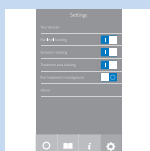
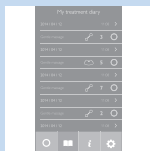
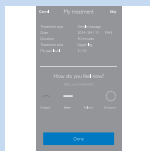

## Después del tratamiento

Precaución: Asegúrese de terminar el tratamiento en la aplicación antes de retirar la banda con el dispositivo de la espalda.

- 1** Afloje la banda y quítese el parche de la espalda.
- 2** Recargue el parche de alivio del dolor BlueTouch si el piloto de carga se ilumina en naranja de forma permanente (consulte el capítulo “Carga del dispositivo”). Retire el parche de alivio del dolor BlueTouch de la banda antes de empezar a cargarlo.

## Limpieza

No sumerja el parche de alivio del dolor BlueTouch en agua ni lo enjuague bajo el grifo.

Quite siempre el parche de alivio del dolor BlueTouch de la banda antes de meterla en la lavadora.

- 1** Limpie el parche de alivio del dolor BlueTouch con un paño húmedo después de cada uso.
- 2** Puede lavar las bandas del parche de alivio del dolor BlueTouch en la lavadora cuando estén sucias.

Precaución: Para evitar daños en las bandas del parche de alivio del dolor BlueTouch y otras prendas que haya en la lavadora, lave las bandas dentro de una bolsa de malla fina para la lavadora.

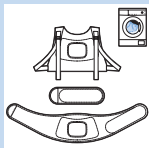
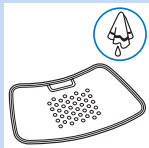



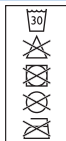

*Nota: Utilice un ciclo de lavado suave y una temperatura de 30 °C como máximo. Seque las bandas de alivio del dolor BlueTouch al aire, y no en la secadora. No planche las bandas.*

## Guía de resolución de problemas

En este capítulo se resumen los problemas más frecuentes que pueden surgir con el parche de alivio del dolor BlueTouch. Si no puede resolver el problema con la siguiente información, póngase en contacto con Philips.

Problema	Posible causa	Solución
El parche de alivio del dolor BlueTouch se apaga repentinamente durante el tratamiento.	Ha transcurrido el tiempo de tratamiento preestablecido.	El parche de alivio del dolor BlueTouch está programado para apagarse automáticamente una vez transcurrido el tiempo de tratamiento en el modo de tratamiento seleccionado. Justo antes apagarse se oirá un tono triple (de alto a bajo).
Parece que el parche de alivio del dolor BlueTouch no funciona en mi caso, porque no noto ningún efecto.	Pueden pasar dos semanas hasta que se noten los efectos.	Tenga paciencia y deje que transcurra más tiempo para que se noten los efectos.

Problema	Posible causa	Solución
El parche de alivio del dolor BlueTouch cambia a una intensidad inferior.	La temperatura del dispositivo es demasiado alta.	Quítese el parche de alivio del dolor BlueTouch, apáguelo y deje que se enfríe. Asegúrese de que no lleva demasiada ropa ni ropa demasiado gruesa sobre el parche de alivio del dolor BlueTouch durante el tratamiento.
El piloto de carga se ilumina en rojo de forma permanente durante ocho segundos y el parche de alivio del dolor BlueTouch se apaga.	La batería recargable está descargada.	Cargue el parche de alivio del dolor BlueTouch (consulte el capítulo "Carga del dispositivo").
El piloto de carga se ilumina en naranja de forma permanente.	La batería se está agotando y no tiene suficiente energía para un tratamiento.	Cargue el parche de alivio del dolor BlueTouch (consulte el capítulo "Carga del dispositivo").
El adaptador se calienta durante la carga.	Esto es normal.	No tiene que preocuparse de nada.

Problema	Posible causa	Solución
<p>Un equipo médico no funciona correctamente cuando el dispositivo está encendido o mientras este funciona.</p>	<p>El dispositivo está demasiado cerca del equipo médico.</p>	<p>No utilice el dispositivo cerca de equipos médicos.</p>
<p>El piloto de carga no comienza a parpadear en verde cuando se introduce el conector micro USB en la toma micro USB del panel de conexión.</p>	<p>No ha introducido el adaptador o no lo ha introducido correctamente en la toma de corriente.</p>	<p>Introduzca correctamente el adaptador en la toma de corriente.</p>
	<p>No ha introducido el conector USB estándar o no lo ha introducido correctamente en el adaptador.</p>	<p>Introduzca correctamente el conector USB estándar en el adaptador.</p>
	<p>La toma de corriente en la que ha introducido el adaptador no está activa.</p>	<p>Conecte otro aparato a la misma toma para comprobar si está activa. Si la toma de corriente está activa, pero el parche de alivio del dolor BlueTouch no se carga, póngase en contacto con Philips.</p>

Problema	Posible causa	Solución
	Se ha producido un error durante la carga.	Pulse el botón del parche de alivio del dolor BlueTouch para reiniciar la carga.
El adaptador está conectado al parche de alivio del dolor BlueTouch y el piloto de carga no está en verde ni de forma permanente ni con parpadeo.	Se ha producido un error durante la carga.	Pulse el botón del parche de alivio del dolor BlueTouch para reiniciar la carga.
El parche de alivio del dolor BlueTouch se calienta durante su uso.	Esto es normal.	No tiene que preocuparse de nada.
No se puede realizar la conexión con el parche de alivio del dolor BlueTouch.	El Bluetooth no se enciende.	Asegúrese de haber activado la función de Bluetooth en el dispositivo inteligente.
	Es posible que no haya seleccionado BlueTouch en la aplicación.	Ejecute la aplicación, toque "Settings" (Ajustes) y, a continuación, "Your devices" (Sus dispositivos) y compruebe que la opción "BlueTouch" está en la lista. Si no, haga clic en "Add new BlueTouch" (Añadir nuevo BlueTouch) y encienda el parche de alivio del dolor BlueTouch para emparejar el parche con el dispositivo inteligente.

## Señales del dispositivo

### Señales acústicas durante el tratamiento

- Se emite un tono doble (de bajo a alto) cuando se inicia el tratamiento y la intensidad aumenta del modo de ahorro de energía a la intensidad modo seleccionado.
- Se emite un tono triple (de alto a bajo) cuando finaliza el tratamiento.

### Señales de nivel de la batería

- El piloto de carga se ilumina en verde de forma permanente cuando la batería tiene suficiente energía para un tratamiento como mínimo.
- El piloto de carga parpadea en verde lentamente y de forma regular durante la carga.
- El piloto de carga se ilumina en naranja de forma permanente cuando la batería se está agotando y no tiene suficiente energía para un tratamiento.
- El piloto de carga se ilumina en rojo de forma permanente durante ocho segundos y el dispositivo se apaga cuando la batería está descargada.

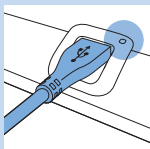

## Solicitud de accesorios

Para comprar accesorios o piezas de repuesto, visite **[www.shop.philips.com/service](http://www.shop.philips.com/service)** o acuda a su distribuidor de Philips. También puede ponerse en contacto con el servicio de atención al cliente de Philips en su país. El número de modelo de este dispositivo es PR3740.

### Bandas de repuesto

- El número de modelo de las bandas para la parte inferior de la espalda es PR3723.
- El número de modelo de las bandas para la parte superior de la espalda es PR3721.

## Garantía y asistencia

El dispositivo se ha diseñado y desarrollado con la mayor atención posible para garantizar una vida útil prevista de cinco años.

Si necesita información o si tiene algún problema, visite nuestro sitio web en **[www.philips.com/](http://www.philips.com/support)**

**support** o póngase en contacto con el servicio de atención al cliente de Philips. Su número de teléfono es:

- Dinamarca: 35 44 41 30 (de lunes a viernes de 09:00 a 18:00 h)
- Finlandia: 09 88 62 50 41 (de lunes a viernes de 09:00 a 18:00 h)
- Noruega: 22 97 19 50 (de lunes a viernes de 09:00 a 18:00 h)
- Portugal: 800 780 903 (gratuita, de lunes a viernes de 09:00 a 18:00 h)
- España: 91 349 65 80 (de lunes a viernes de 08:00 a 20:00 h; sábado de 09:00 a 18:00 h)
- Suecia: 08-5792 9067 (de lunes a viernes de 09:00 a 18:00 h)
- Reino Unido: 0844 338 04 89 (5 p/min desde una línea fija de BT, otros proveedores de líneas fijas o móviles pueden ser más caros)

### Restricciones de la garantía

La garantía no cubre las bandas ni el uso y desgaste normales. La garantía quedará anulada si el parche de alivio del dolor BlueTouch no se utiliza según las instrucciones de este manual de usuario.

### Domicilio fiscal de fabricante

Philips Consumer Lifestyle B.V.

Tussendiepen 4, 9206 AD Drachten, Países Bajos

## Reciclaje



- Este símbolo significa que este producto no debe desecharse con la basura normal del hogar (2012/19/UE).



- Este símbolo significa que este producto contiene una batería recargable que no se pueden desechar junto con la basura normal del hogar (2006/66/CE). Siga las instrucciones que aparecen en la sección "Cómo extraer la batería recargable" para extraer la batería.
- Siga la normativa de su país para la recogida selectiva de productos eléctricos y electrónicos y de baterías recargables. El correcto desecho de los productos ayuda a evitar consecuencias negativas para el medio ambiente y la salud humana.

### Cómo extraer la batería recargable

*Nota: Extraiga siempre la batería recargable antes de entregar el dispositivo en un punto de recogida oficial. Si tiene problemas para extraer la batería, puede llevar el dispositivo a un centro de servicio de Philips, que extraerá la batería por usted y la desechará de forma segura para el medio ambiente.*

- 1** Asegúrese de que la batería recargable esté descargada. Encienda el dispositivo y déjelo encendido hasta que el piloto de carga se ilumine en rojo de forma permanente y el dispositivo se apague automáticamente. Es posible que tenga que repetir este procedimiento varias veces hasta que ya no sea posible encender el dispositivo.

- 2** Utilice un destornillador para separar la parte superior del dispositivo de la parte inferior.
- 3** Extraiga la batería. Deseche las piezas de plástico y la batería por separado de acuerdo con la normativa local.

## Especificaciones

Modelo	PR3740
Voltaje nominal	100 - 240 V
Frecuencia nominal	50 - 60 Hz
Potencia nominal de entrada	15 W
Clase	Dispositivo médico de Clase IIa
Clasificación	Grupo de riesgo 1 (según IEC60601-2-57)
Resistencia al agua	IP22
Dosis diaria máxima	< 108,5 J/cm <sup>2</sup> si se sigue el programa de tratamiento
Longitud de onda nominal	453 nm
Potencia radiante máxima	1,44 W (nominal para el programa 3)
Irradiación media	21,2 mW/cm <sup>2</sup>
Temperatura máxima (usuario medio) durante el tratamiento	Programa 1: 40 °C
	Programa 2: 41 °C
	Programa 3: 42 °C



<b>Modelo</b>	<b>PR3740</b>
Temperatura máxima (todos los usuarios) durante el tratamiento	Programa 1: 45 °C
	Programa 2: 46 °C
	Programa 3: 47 °C
Relación irradiación máxima/ media	2,3
Tipo de batería	De iones de litio
Adaptador de corriente	El adaptador se incluye como parte del sistema médico.

<b>Condiciones de funcionamiento</b>	
Temperatura	De +5 °C a +35 °C
Humedad relativa	Del 15 % al 93 %
Presión atmosférica	De 700 hPa a 1060 hPa

<b>Condiciones de almacenamiento</b>	
Temperatura	de -20 °C a +50 °C
Humedad relativa	Hasta un 93 % (sin condensación)

**Explicación de los símbolos**

- Este símbolo significa: conforme a las directivas de la CE. CE son las siglas de "Conformité Européenne". 0344 indica el número del organismo notificado.

**LI-ION**

- Este símbolo significa que el dispositivo utiliza baterías recargables de iones de litio.

**IP22**

- Este símbolo significa: protegido frente al acceso a piezas peligrosas con el dedo y frente a la caída vertical de gotas de agua cuando está inclinado hasta 15 grados.



- Este símbolo significa que una pieza aplicada que incluye una conexión con el paciente diseñada para proporcionar energía eléctrica o una señal electrofisiológica a o desde el paciente debe ser una pieza aplicada de tipo BF (externa al cuerpo), de acuerdo con la directiva IEC 60601-1. La pieza aplicada es el dispositivo sin incluir el cargador.



- Este símbolo significa: no mirar directamente a la fuente de luz. Producto de grupo de riesgo 1.



- Este símbolo significa: lea el manual de usuario antes de empezar a utilizar el dispositivo.



- Este es el símbolo del número de serie. Este símbolo va seguido del número de serie del fabricante.



- Este símbolo significa: no limpiar bajo el grifo.



- Este símbolo indica las zonas en las que puede colocar el parche de alivio del dolor BlueTouch.



- Este símbolo significa "Fabricado por" y aparece junto a la dirección del fabricante legal.



- Este símbolo significa: no desechar con la basura normal del hogar.

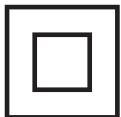

- Este símbolo indica que el adaptador dispone de doble aislamiento (Clase II), de acuerdo con la directiva IEC 60601-1.



- Este símbolo significa: corriente alterna.



- Este símbolo significa: corriente continua.



- Este símbolo significa: conforme a las directivas de la CE. CE son las siglas de "Conformité Européenne".



- Este símbolo significa: se debe utilizar únicamente en interiores.



- Este símbolo significa: conector USB.

B



- Este símbolo significa: conector micro USB.



- Este símbolo muestra que el nivel de eficiencia de la CEC (California Energy Commission, Comisión de la energía de California) es V (cinco) para cumplir los requisitos de la UE.



- Este símbolo significa que el paquete y su contenido se pueden almacenar a temperaturas de entre -20 °C y +50 °C.



- Este símbolo significa que la garantía de dos años en cualquier parte del mundo se aplica a este dispositivo.



- Este símbolo hace referencia al sistema de Punto Verde, que está cubierto por la directiva europea relativa a los envases y residuos de envases (94/62/CE). Según este sistema, la industria debe pagar por el reciclado de los materiales de embalaje de los bienes de consumo.



- Este símbolo significa: lavar a una temperatura máxima de 30 °C



- Este símbolo significa: no utilizar lejía



- Este símbolo significa: no secar en secadora



- Este símbolo significa: no planchar



- Este símbolo significa: no limpiar en seco



- Este símbolo significa que se han realizado pruebas de sustancias peligrosas en el material según el sistema Oeko-Tex® Standard 100.

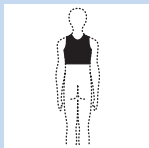

- Este símbolo significa que debe utilizar esta banda en la parte superior de la espalda.

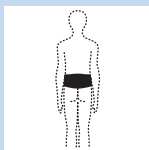

- Este símbolo significa que debe utilizar esta banda en la parte inferior de la espalda.



- Este símbolo indica el código del lote del fabricante para que ese lote se pueda identificar.

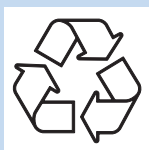

- Este símbolo significa que el material de embalaje se puede reciclar.

## Sisällysluettelo

Johdanto	112
Vasta-aiheet, vastavaikutukset ja sivuvaikutukset	113
Tärkeitä turvallisuustietoja	116
Hoitoaikataulu ja hoitotilat	121
Tuotteen yleiskuvaus	122
Käyttöönoton valmistelu	123
Laitteen käyttö	124
Hoidon jälkeen	130
Vianmääritys	132
Laitteen signaalit	135
Tarvikkeiden tilaaminen	136
Takuu ja tuki	136
Kierrätys	137
Tekniset tiedot	138
Merkkien selitykset	140

## Johdanto

Onnittelut ostoksestasi ja tervetuloa Philips-tuotteiden käyttäjäksi! Hyödynnä Philipsin tuki ja rekisteröi tuotteesi osoitteessa **[www.philips.com/pain-relief/register](http://www.philips.com/pain-relief/register)**.

Lue tämä käyttöopas huolellisesti, ennen kuin käytät BlueTouch Pain Relief Patch -kivunlievitystyynyä, ja säilytä opas myöhempää tarvetta varten. Tämän lääkinnällisen laitteen voi hankkia ilman reseptiä. Suosittelemme käyttämään laitetta hoitoaikataulun ja käyttöoppaassa annettujen ohjeiden mukaan, jotta saat parhaat hoitotulokset. Jos tarvitset lisätietoja tai sinulla on kysyttävää, käy osoitteessa **[www.philips.com/pain-relief](http://www.philips.com/pain-relief)** tai ota yhteys Philipsin kuluttajapalvelukeskukseen. BlueTouch on Koninklijke Philips N.V.:n tavaramerkki.



## Käyttötarkoitus

---

BlueTouch Pain Relief Patch on päälle puettava lääkinnällinen laite, joka on tarkoitettu vähintään 18-vuotiaiden aikuisten käyttöön. Laite hoitaa lihasperäistä selkäkipua ohjaamalla kehoon lämpöä ja valoa. Sininen LED-valo rentouttaa ja tehostaa verenkiertoa, mikä auttaa vahingoittuneita lihaksia paranemaan. Laite on suunniteltu ylä- ja alaselän hoitoon. Voit kiinnittää laitteen hoidettavan alueen päälle hihnan avulla ja käyttää sitä samalla, kun teet päivän normaaleja toimiasi. Laite saa virtansa kiinteistä akuista.

## Vasta-aiheet, vastavaikutukset ja sivuvaikutukset

### Vasta-aiheet

---

#### **Yleiset terveydentilat**

Älä käytä laitetta, jos jokin seuraavista terveydentiloista koskee sinua:

- raskaus tai imetys
- kuume
- valvottoman korkea verenpaine tai jokin sydän- ja verisuonitauti (halvaus, sydäninfarkti, angiina, ateroskleroosi, ääreisverisuonten tauti tai (vakava) kongestiivinen sydänvika)
- vakava tai valvottoman diabetes tai ääreisverenkiertoa vahingoittava diabetes
- jokin kehonsisäinen lääkinnällinen laite (ruuvi tms.) hoitoalueella tai sen läheisyydessä tai jokin aktiivinen implantoitava lääkinnällinen laite (esim. sydämentahdistin, defibrillaattori, neurostimulaattori, sisäkorvaistute tai aktiivinen lääkettä annosteleva laite) missä tahansa kehossa

- laajalle levinnyt kipu
- heikko yleisterveys
- skitsofrenia, rajatilahäiriö tai vakava masennus
- vakava osteoporoosi (T-score 2,5 ja yksi tai useampi luunmurtuma) tai jokin toinen vakava luusairaus

### **Kipuun liittyvät terveysongelmat**

Älä käytä laitetta, jos jokin seuraavista kipuun liittyvistä terveysongelmista koskee sinua:

- epäonnistunut selkäleikkaus tai ylävartaloon, päähän tai selän alueeseen kohdistunut leikkaus edellisten 8 viikon aikana
- akuutti sijoiltaanmeno tai murtuma edellisten 8 viikon aikana
- rappeuttava keskushermoston sairaus, esim. multippeliskleroosi tai Parkinsonin tauti
- selkäkipua aiheuttava selkäydinkanavan ahtauma
- cauda equina -oireyhtymä tai muut neurologiset oireet, jotka kertovat neuropatiasta
- sensorinen deprivaatio tai diagnosoitu vyöruusu tai postherpeettinen neuralgia, erityisesti keskivartalossa
- tulehdussairaus tai krooninen sairaus tai tulehdus, jonka tiedetään aiheuttavan kipua, kuten spondylartropatia, nivelreuma, punahukka tai Lymen borrelioosi

### **Dermatologiset tai onkologiset ongelmat**

Älä käytä laitetta, jos jokin seuraavista dermatologisista tai onkologisista ongelmista koskee sinua:

- aiemmin sairastettu ihosyöpä tai muu paikallinen syöpä, tai prekanseroosisia leesioita tai suuria luomia hoidettavalla alueella
- aurinkoallergia
- palanut tai auringon polttama iho

- jos syöt valolle herkistävää lääkettä, älä käytä laitetta, jos käyttämäsi lääkkeen tuoteselosteessa mainitaan, että lääke voi aiheuttaa valoallergisia tai valomyrkyllisiä reaktioita tai että lääkettä käyttäessä on vältettävä auringonvalolle altistumista
- jos käytät steroideja, sillä ne tekevät ihosta ärsytykselle alttiin
- ihosairaus, kuten porfyria, polymorfinen valoihottuma, krooninen aktiivinen dermatiitti, aktiivinen prurigo tai aurinkourtikaria, joka aiheuttaa valonarkuutta
- infektiotaudit, rohtumat, parantumattomat tatuoinnit, palovammat, tulehdukset (esim. karvatupen), syvät haavat, hiertymät, ihoherpes, psoriaasi, haavoja tai leesioita ja verenpurkaumia hoidettavalla alueella
- allergia BlueTouch Pain Relief Patch -kivunlievityslaitteen pintamateriaaleille (polyuretaani ihoa vasten tulevalla pinnalla ja polyesteri pinnalla, joka ei kosketa ihoa) tai hihnojen polyesterille

### **Ihoreaktiot ja sivuvaikutukset**

---

- On normaalia, että iho alkaa punoittaa kevyesti käsittelyn aikana. Tämä johtuu siitä, että BlueTouch Pain Relief Patch -kivunlievityslaitteen lämpö tehostaa verenkiertoa. Ihon punoitus on vaaratonta, ja se laskee käsittelyn jälkeen.
- Käsittelyn jälkeen iho saattaa myös näyttää ruskettuneelta. Rusketus johtuu lämmölle tai valolle altistumisesta – vaikutus on siis sama kuin auringonvalolla. Ilmiö on vaaraton, ja rusketus hiipuu itsestään korkeintaan muutaman kuukauden sisällä. Odota, että rusketus on hävinnyt, ennen kuin käytät laitetta seuraavan kerran. Jos haluat välttää rusketusvaikutusta, jatka käsittelyä

matalammassa tilassa ja välttä kohdistamasta liiallista voimaa laitteeseen hoidon aikana (älä esimerkiksi istu tai makaa laitteen päällä tai nojaa siihen koko painollasi).

- Sininen valo saattaa haalistaa hoitoalueella olevia tatuointeja.

## Tärkeitä turvallisuustietoja

### Varoitus

- BlueTouch Pain Relief Patch on suunniteltu selkävun hoitoon. Älä käytä sitä muuhun tarkoitukseen.
- Tämä on lääkinällinen laite. Pidä laite poissa lasten ulottuvilta.
- Lue tämä käyttöopas huolellisesti ja noudata siinä annettuja hoito- ja asennusohjeita.
- Älä käytä laitetta lapsien tai vauvojen kehittymättömällä iholla.
- Aikuiset, joiden fyysinen tai henkinen toimintakyky on rajoittunut, eivät saa käyttää laitetta, sillä he eivät välttämättä pysty noudattamaan täysin tämän käyttöoppaan ohjeita.
- BlueTouch Pain Relief Patch ei sovi jatkuvaan käyttöön. Noudata aina kohdassa 'Hoitoaikataulu ja hoitotilat' kerrottua hoitoaikataulua. Käytä

laitetta korkeintaan kaksi kertaa päivässä.

- Jos käsittely tuntuu epämiellyttävältä, vaihda hitaampaan tilaan. Jos käsittely tuntuu edelleen epämiellyttävältä, katkaise laitteen virta ja lopeta laitteen käyttö.
- Älä katso pitkään BlueTouch Pain Relief Patch -kivunlievityslaitteen valoon käytön aikana. Se voi aiheuttaa silmien ärsytystä ja jopa vaurioittaa silmiä.
- Älä jätä BlueTouch Pain Relief Patch -kivunlievityslaitetta ilman valvontaa, laitteen ollessa kytkettynä käyttöönä. Jos joku laitteen käytöstä tietämätön katsoo pitkään laitteen valoon, se voi aiheuttaa hänelle silmien ärsytystä ja jopa vaurioittaa silmiä.
- Älä levitä iholle voidetta tai kosteusemulsiota juuri ennen käsittelyä, sillä se voi aiheuttaa ihoärsytystä.
- Lataa BlueTouch Pain Relief Patch aina liittämällä laitteen mukana toimitettu USB-kaapeli ja verkkolaite pistorasiaan.

- Älä käytä BlueTouch Pain Relief Patch -kivunlievityslaitetta latauksen aikana. Se voi aiheuttaa sähköiskun.
- BlueTouch Pain Relief Patch ei ole vesitiivis. Älä käytä laitetta kosteissa tiloissa. Älä upota laitetta veteen äläkä huuhtele sitä vesihanalla.
- Suojaa verkkolaite kosteudelta.
- Älä altista BlueTouch Pain Relief Patch -kivunlievityslaitetta kovalle paineelle esimerkiksi painamalla sitä tai makaamalla, istumalla tai seisomalla sen päällä. Kun istut, älä nojaa laitteeseen koko painollasi. Liian kova paine saattaa aiheuttaa ihon punoitusta tai tummumista alueella, joka koskettaa laitetta.
- Älä purista tai kierrä BlueTouch Pain Relief Patch -kivunlievityslaitetta. Pidä laite poissa terävien, esiinpistävien tai hankaavien esineiden lähettäviltä.
- Tarkista BlueTouch Pain Relief Patch -kivunlievityslaitteen ja verkkolaitteen kunto aina ennen käyttöä. Älä käytä laitetta tai verkkolaitetta, jos huomaat niissä vaurioita.

- Vaihda vahingoittuneen verkkolaitteen tilalle aina vastaava alkuperäinen osa. Jos tarvitset uuden verkkolaitteen, ota yhteys Philipsiin.
- Älä muokkaa BlueTouch Pain Relief Patch -kivunlievityslaitetta ja sen lisävarusteita.
- Toimita BlueTouch Pain Relief Patch aina tarvittaessa tarkastettavaksi tai korjattavaksi Philipsin valtuuttamaan huoltoliikkeeseen. Ammattitaidottomasti tehty korjaus saattaa aiheuttaa vaaratilanteita.
- Käytä ja lataa BlueTouch Pain Relief Patch -kivunlievityslaitetta 5–35 °C:n lämpötilassa. Säilytä laitetta -20–50 °C:n lämpötilassa.
- Käytä BlueTouch Pain Relief Patch -kivunlievityslaitetta vain mukana toimitettujen hihnojen kanssa.
- Älä käytä laitetta, jos se on alle 30 cm:n etäisyydellä langatonta yhteyttä käyttävästä laitteesta, esimerkiksi langattomasta kotiverkon reitittimestä tai radiopuhelimesta. Langaton yhteys voi aiheuttaa sähkömagneettisia häiriöitä, jotka estävät laitetta toimimasta oikein.

## Varoitus

---

- Älä altista BlueTouch Pain Relief Patch -kivunlievityslaitetta koville iskuille äläkä pudota sitä.
- Jos viet BlueTouch Pain Relief Patch -kivunlievityslaitteen erittäin lämpimästä ympäristöstä kylmempään ympäristöön, odota noin kolme tuntia ennen kuin käytät laitetta.
- Aseta laitteen hihnat pesun ajaksi tiheäverkkoiseen pesupussiin, jotta pesukoneesi rumpu tai muut pyykit eivät vahingoitu.
- Jos laitetta ei käytetä moneen kuukauteen, lataa sitä säännöllisesti.

## Vastaavuus standardien kanssa

---

- BlueTouch Pain Relief Patch noudattaa standardeja, jotka koskevat sähköisiä lääkinnällisiä laitteita ja optista säteilyä (LED) hyödyntäviä kotona käytettäviä laitteita (IEC60601).

## Sähkömagneettiset häiriöpäästöt ja häiriönsieto

---

- BlueTouch Pain Relief Patch on EMC-turvallisuusstandardin EN 60601-1-2 mukainen. Se on tarkoitettu käytettäväksi tavallisissa kotioiloissa tai kliinisissä ympäristöissä.



## Hoitoaikataulu ja hoitotilat

### Hoitoaikataulu

**Noudata aina tässä luvussa annettuja hoitoaikoja. Käytä laitetta korkeintaan kaksi kertaa päivässä.**

BlueTouch Pain Relief Patch sopii päivittäiseen käyttöön. Voit käyttää laitetta, kun tunnet kipua, mutta käytä sitä korkeintaan kahdesti päivässä. Kun noudatat tämän luvun ohjeita, et ylitä päivittäistä maksimivaloannosta.

BlueTouch Pain Relief Patch -kivunlievityslaitteen vaikutus ei yleensä ole havaittavissa välittömästi. Suosittelemme, että kokeilet laitetta vähintään kahden viikon ajan, ennen kuin teet johtopäätöksiä sen tehosta.

***Huomautus:** Voit käyttää BlueTouch Pain Relief Patch -kivunlievityslaitetta kahdesti peräkkäin joko 15 minuutin, 20 minuutin tai 30 minuutin ajan. Aloita toinen hoitokerta painamalla tilapainiketta, jolloin laite käynnistyy uudelleen.*

### Hoitotilat

Harjaustilat	Hoitojen määrä päivässä	Hoidon kesto ja valoteho
1: pieni	1 tai 2	30 minuuttia 50 %:n teholla
2: keskitaso	1 tai 2	20 minuuttia, teho 75 %
3: korkea	1 tai 2	15 minuuttia, teho 100 %

- Tila 1 (matala):Tässä tilassa laite tuottaa miedosti lämpöä ja stimuloi typpioksidin vapautumista.Voit käyttää tätä tilaa kahdesti päivässä 30 minuuttia kerrallaan.
- Tila 2 (keskitaso):Tässä tilassa laite tuottaa kohtuullisesti lämpöä ja stimuloi typpioksidin vapautumista.Voit käyttää tätä tilaa kahdesti päivässä 20 minuuttia kerrallaan.
- Tila 3 (korkea):Tässä tilassa laite tuottaa runsaasti lämpöä ja stimuloi typpioksidin vapautumista.Voit käyttää tätä tilaa kahdesti päivässä 15 minuuttia kerrallaan.

Lämpö ja typpioksidin vapautuminen rentouttavat lihaksia ja tehostavat verenkiertoa, mikä auttaa vahingoittuneita lihaksia paranemaan.

### Tuotteen yleiskuvaus (Kuva 1)

- 1 BlueTouch Pain Relief Patch (ulkopuoli)
- 2 Virtapainike
- 3 Käyttöpaneeli
- 4 Latauksen merkkivalo
- 5 Mikro-USB-liitäntä
- 6 BlueTouch Pain Relief Patch (iho vasten tuleva puoli)
- 7 Hoitoalue
- 8 Verkkolaite
- 9 Tavallinen USB-liitin
- 10 Micro-USB-liitin

## Käyttöönoton valmistelu

### Laitteen lataaminen

BlueTouch Pain Relief Patch on ladattava ennen ensimmäistä käyttöä. Laite on ladattava myös silloin, kun sen akun virta on vähissä. BlueTouch Pain Relief Patch -kivunlievityslaitteen akku latautuu alle viidessä tunnissa. Kun akku on ladattu täyteen, siinä on riittävästi virtaa vähintään neljään hoitokertaan. Lataa laite aina mukana toimitetun verkkolaitteen ja USB-kaapelin avulla.

*Huomautus: Et voi käyttää BlueTouch Pain Relief Patch -kivunlievityslaitetta, kun se latautuu.*

*Huomautus: Jos laite ei ole vielä täysin ladattu, kun aloitat hoidon, akun virta voi loppua hoidon aikana. Suosittelemme, että lataat akun aina täyteen ennen hoidon aloittamista.*

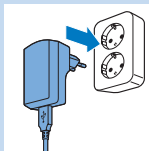
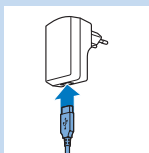

- 1** Aseta tavallinen USB-liitin verkkolaitteen liitäntään.
- 2** Liitä verkkolaite pistorasiaan (100–240 V).
- 3** Aseta micro-USB-liitin BlueTouch Pain Relief Patch -kivunlievityslaitteen liitäntään.

Varoitus: Käytä micro-USB-liitintä vain BlueTouch Pain Relief Patch -kivunlievityslaitteen lataamiseen verkkovirran kautta. Älä yhdistä liitäntään mitään muuta micro-USB-kaapelia.

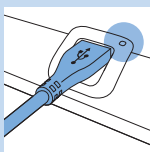
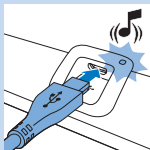

- D Kun liität BlueTouch Pain Relief Patch -kivunlievityslaitteen verkkovirtaan, laite antaa yhden äänimerkin, joka kertoo, että lataus alkaa. Liitinpaneelissa oleva latauksen merkkivalo vilkkuu hitaasti vihreänä koko latauksen ajan.

- 4 Kun akku on latautunut täyteen, latauksen merkkivalo palaa yhtäjaksoisesti vihreänä.
- 5 Irrota verkkolaite pistorasiasta ja vedä USB-liitin irti BlueTouch Pain Relief Patch -kivunlievityslaitteen USB-liitännästä.

### Treatment-sovelluksen asennus ja käyttöönotto

Laitteen käyttö edellyttää Philipsin Treatment-sovelluksen käyttöä. Siirry Apple App Storeen tai Google Playhin, etsi Philips Treatment -sovellus ja paina asennuspainiketta. Lisätietoja saat pikaoppaasta.

*Huomautus: Treatment-sovellusta voidaan käyttää BlueTouch (PR3743, PR3741)- ja PulseRelief (PR3840)-laitteiden kanssa. Asennus on sama molemmille laitteille.*

### Laitteen käyttö

#### Laitteen asettaminen paikalleen

Aseta BlueTouch Pain Relief Patch vartalollesi laitteen mukana toimitettujen hihnojen avulla. Selän yläosan ja alaosan käsittelyä varten on erilliset hihnat.

*Huomautus: Älä aseta BlueTouch Pain Relief Patch -kivunlievityslaitteen päälle useita vaatekerroksia tai paksuja tai tiukkoja kankaita.*

## Selän alaosan hihnan kiinnittäminen

Aseta BlueTouch Pain Relief Patch kivunlievityslaite selän alaosan hihnaan seuraavasti:

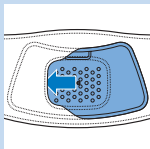

- 1** Aseta selän alaosan hihna ja BlueTouch Pain Relief Patch -kivunlievityslaite eteesi pöydälle. Liu'uta BlueTouch Pain Relief Patchin vasen puoli hihnan aukon elastisen reunan taakse.

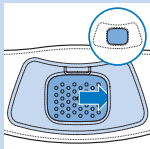

- 2** Liu'uta sitten BlueTouch Pain Relief Patch -kivunlievityslaitteen toinen pää aukon vastakkaisen elastisen reunan taakse siten, että koko tynny on selän alaosan hihnan sisäpuolella. Tarkista, että hihna ei peitä merkivaloja. Tarvittaessa muuta BlueTouch Pain Relief Patch -kivunlievityslaitteen asentoa hieman.

- 3** Riisu vaatteet hoidettavalta alueelta.

*Huomautus: Varmista, että käsiteltävä alue on puhdas ja kuiva ja ettei iholla ole meikkiä, voiteita tai muita kauneudenhoitoaineita.*

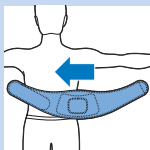

- 4** Kääri selän alaosan hihna ja sen sisällä oleva BlueTouch Pain Relief Patch vyötärösi ympärille siten, että laitteen hoitoalue on selkääsi vasten.

- 5** Kiristä selän alaosan hihna molemmista päistä tarranauhoilla.

*Huomautus: Varmista, että hihnan sisällä oleva BlueTouch Pain Relief Patch on hoidettavaa ihoaluetta vasten ja koskettaa ihoa.*

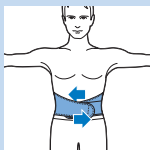

- 6** Jos hihna ei yllä vyötärösi ympärille, voit kokeilla seuraavaa:

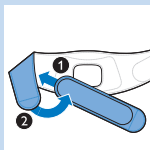

- 1 Kiinnitä jatkohihna selän alaosan hihnan toisen pään tarranauhaan.

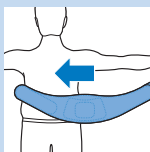

- 2 Kiedo sitten jatkohihna vartalosi ympäri.

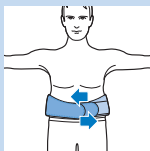

- 3 Kiristä selän alaosan hihna tarranauhalla sopivaan tiukkuuteen.

### Selän yläosan hihnan kiinnittäminen

- 1 Voit asettaa BlueTouch Pain Relief Patch -kivunlievityslaitteen selän yläosan hihnaan selän alaosan hihnan kiinnittämistä koskevan ohjeen vaiheiden 1 ja 2 mukaan.

- 2 Riisu vaatteet hoidettavalta alueelta.

*Huomautus: Varmista, että käsiteltävä alue on puhdas ja kuiva ja ettei iholla ole meikkiä, voiteita tai muita kauneudenhoitoaineita.*

- 3 Aseta selän yläosan hihna ylläsi selkärepun tavoin. Ensinnäkin vie toinen kätesi läpi toisen puolen olkahihnan välistä ja tee sitten samoin toisella puolella.

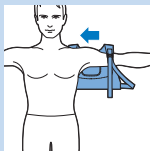

*Huomautus: Varmista, että hihnan sisällä oleva BlueTouch Pain Relief Patch on hoidettavaa ihoaluetta vasten ja merkkivaloalue koskettaa ihoa.*

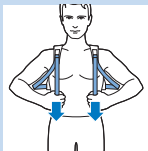

- 4 Kiristä olkahihnat vetämällä elastisista nauhoista.

## Hoidon aloitus ja lopetus sovellusta käyttämällä

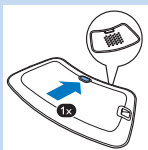

- 1 Ota Bluetooth käyttöön mobiililaitteessasi.
- 2 Käynnistä BlueTouch Pain Relief -kivunlievityslaite painamalla virtapainiketta. Aseta hihna tyyntyneen hoidettavalle selän alueelle.

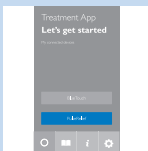

- 3 Avaa Philips Treatment -sovellus.
- 4 Kun käytät sovellusta ensimmäistä kertaa, valitse ensin BlueTouch. Kun avaat sovelluksen seuraavan kerran, sovellus muodostaa automaattisesti yhteyden BlueTouch Pain Relief Patch -laitteeseen, jos laite on liitetty sovellukseen. Jos sekä PulseRelief että BlueTouch-laite ovat liitettynä sovellukseen, valitse BlueTouch-laite napauttamalla.

## Hoitoalueen valinta

Ensimmäisellä käyttökerralla on aina valittava hoitoalue. Jos olet käyttänyt laitetta ennen, voit valita Quick Start (Pika-aloitus) tai Select a treatment area (Valitse hoitoalue).

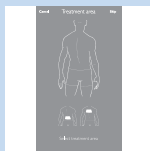

- 1 Napauta hoidettavaa selän aluetta.

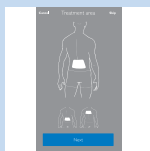

- 2 Sovellus näyttää laitteen paikan selässä. Jatka valitsemalla Next (Seuraava).

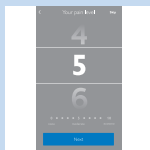

- 1 Arvioi kivun voimakkuus asteikolla 0-10 pyyhkäisemällä pystysuoraan. Jos kipua ei ole ollenkaan, valitse 0, ja jos kipu on pahempi kuin koskaan ennen, valitse 10. Jos kivun tunne on jotakin näiden kahden väliltä, valitse sopiva numero.

*Huomautus: Sovellus ei käytä arvioimaasi kivun voimakkuutta hoitotilan määrittämiseen. Luokitus tallennetaan ainoastaan hoitopäiväkirjaasi. Voit poistaa tämän toiminnon sovelluksen asetuksissa.*

### Hoitotilan valinta

- 1 Valitse haluamasi ohjelma napauttamalla.
- 2 Hoidon aloitusnäyttö tulee näkyviin.

### Hoidon aloittaminen ja lopettaminen

- 1 Napauta toistopainiketta näytössä.
  - ▶ Ajastin käynnistyy.
  - ▶ Laitteen tilanilmaisin alkaa vilkkua oranssina.

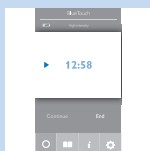



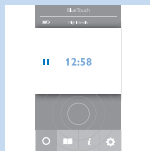

**2** Hoito jatkuu, kunnes ajastin saavuttaa lukeman 0. Jos haluat lopettaa tai keskeyttää hoidon ennen kuin hoitoaika on kulunut loppuun, keskeytä ohjelma napauttamalla näytön keskellä olevaa neliötä.

- Jatka ohjelmaa napauttamalla Resume (Jatka) tai ajan vieressä olevaa nuolta.
- Lopeta ohjelma ja katkaise laitteesta virta valitsemalla End treatment (Lopeta käsittely).

## Vaihto toiseen hoitotilaan

**1** Jos haluat siirtyä toiseen hoito-tilaan, napauta nykyisen hoitotilan nimeä.

Hoitotilaluettelo avautuu. Napauta hoitotilaa, jota haluat käyttää.

**2** Valitun uuden hoitotilan nimi näkyy näytössä. Aloita hoito napauttamalla toistopainiketta.

*Huomautus: Ajastin laskee automaattisesti uudelleen jäljellä olevan hoitoajan uuden tilan perusteella.*

## Quick start (Pika-aloitus)

Pika-aloitus käynnistää välittömästi hoitotilan, jota käytit aikaisemmin.

**1** Valitse Quick start.

**2** Arvioi kivun voimakkuus asteikolla 0–10 pyyhkäisemällä pystysuoraan.

**3** Aloita hoito napauttamalla toistopainiketta.

## Muita sovelluksen ominaisuuksia



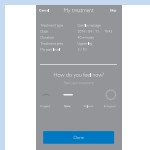

- 1** Kun ohjelma on päättynyt, näkyviin tulee näyttö, jossa sinua pyydetään kuvailemaan oloasi napauttamalla yhtä kuvakkeista.

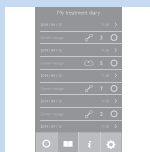

- 2** Avaa kalenteri valitsemalla kirjan kuva. Päiväkirjasta näet, milloin olet käyttänyt laitetta, mitä hoitotilaa käytit ja kuinka kauan hoito kesti.

- Katso lisätietoja napauttamalla nuolta.



- 3** Avaa infonäyttö painamalla (i)-painiketta. Tässä näytössä on seuraavat osiot:

- Using your BlueTouch device (BlueTouch-laitteen käyttäminen)
- Yhteystiedot



- 4** Avaa asetusnäyttö napauttamalla asetusten kuvaketta. Tässä näytössä on seuraavat osiot:

- Laitteet
- Pain level tracking (Kivun tason seuranta)
- Sensation tracking (Tuntemusten seuranta)
- Treatment area tracking (Hoitoalueen seuranta)
- Run treatment in background (Suorita hoito taustalla)
- Tietoja

## Hoidon jälkeen

Varoitus: Varmista, että lopetat hoidon sovelluksessa, ennen kuin irrotat laitteen hihnoineen selästäsi.

- 1 Löysää hihnaa ja irrota se selästäsi.
- 2 Lataa BlueTouch Pain Relief Patch -kivunlievityslaite, jos latauksen merkkivalo palaa oranssina (katso lisätietoja kohdasta Laitteen lataaminen). Irrota laite hihnasta, ennen kuin alat ladata sitä.

## Puhdistaminen

Älä upota BlueTouch Pain Relief Patch -kivunlievityslaitetta veteen äläkä huuhtele sitä vesihanan alla.

Irrota aina BlueTouch Pain Relief Patch hihnasta ennen hihnan pesemistä pesukoneessa.

- 1 Puhdista BlueTouch Pain Relief Patch kostealla liinalla käytön jälkeen.

- 2 Voit pestä BlueTouch Pain Relief Patch -kivunlievityslaitteen hihnat pesukoneessa, jos ne likaantuvat.

Varoitus: Aseta BlueTouch Pain Relief -hihnat pesun ajaksi tiheäverkkoiseen pesupussiin, jotta ne eivät vahingoitu eivätkä vahingoita muuta pyykkiä pesukoneessa.

*Huomautus: Käytä hellävaraista pesuohjelmaa ja enintään 30 asteen lämpötilaa. Ripusta BlueTouch Pain Relief -hihnat kuivumaan. Älä kuivaa niitä kuivausrummussa tai silitä niitä.*

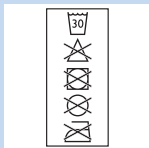
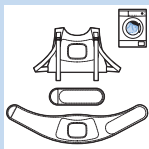
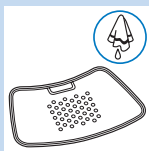

## Vianmääritys

Tähän osaan on koottu tavallisimmat BlueTouch Pain Relief Patch -kivunlievityslaitteen käytössä ilmenevät ongelmat. Ellet löydä ongelmaasi ratkaisua seuraavista tiedoista, lue ota yhteys Philipsiin.

Ongelma	Mahdollinen syy	Ratkaisu
BlueTouch Pain Relief Patch sammuu yllättäen, kun hoito on käynnissä.	Esiasetettu hoitoaika on kulunut.	BlueTouch Pain Relief Patch on ohjelmoitu kytkeytymään automaattisesti pois käytöstä, kun valitun tilan hoitoaika on kulunut. Juuri ennen kuin virta katkeaa, kuulet äänimerkin, joka laskee kolme kertaa korkeasta matalaksi.
BlueTouch Pain Relief Patch ei tunnu toimivan, sillä en havaitse mitään vaikutusta.	Saattaa kestää kaksikin viikkoa, ennen kuin hoidon vaikutukset näkyvät.	Ole kärsivällinen ja anna laitteelle enemmän aikaa vaikuttaa.
BlueTouch Pain Relief Patch siirtyy itsestään pienemmälle teholle.	Laite on lämmennyt liikaa.	Irrota BlueTouch Pain Relief Patch ympäriltäsi, katkaise laitteen virta ja anna sen jäähtyä. Pidä huoli, ettet pue laitteen päälle liian paljon tai liian paksuja vaatteita hoidon aikana.

Ongelma	Mahdollinen syy	Ratkaisu
Latauksen merkkivalo palaa punaisena 8 sekunnin ajan ja BlueTouch Pain Relief Patch sammuu.	Ladattava akku on tyhjä.	Lataa BlueTouch Pain Relief Patch (katso lisätietoja kohdasta 'Laitteen lataaminen').
Latauksen merkkivalo palaa oranssina.	Akun virta on vähissä: virtaa ei ole riittävästi yhteen hoitokertaan.	Lataa BlueTouch Pain Relief Patch (katso lisätietoja kohdasta 'Laitteen lataaminen').
Verkkolaite kuumenee latauksen aikana.	Tämä on normaalia.	Toimenpiteitä ei vaadita.
Toiseen lääkinälliseen laitteeseen tulee toimintahäiriö, kun BlueTouch Pain Relief Patch kytketään käyttöön tai kun sitä käytetään.	Laitte on liian lähellä lääkinällisiä laitteita.	Älä käytä laitetta lääkinällisten laitteiden lähellä.
Latauksen merkkivalo ei ala vilkkua vihreänä, kun kiinnitän micro-USB-liittimen liitinpaneelin micro-USB-liitäntään.	Verkkolaitteen pistoke ei ole kunnolla pistorasiassa.	Aseta verkkolaitteen pistoke kunnolla pistorasiaan.
	Tavallinen USB-liitin ei ole kunnolla kiinni verkkolaitteessa.	Aseta tavallinen USB-liitin kunnolla kiinni verkkolaitteeseen.

Ongelma	Mahdollinen syy	Ratkaisu
	Pistorasiaan, johon olet asettanut verkkolaitteen, ei tule virtaa.	Liitä jokin toinen laite samaan pistorasiaan ja tarkista, että pistorasiaan tulee virtaa. Jos pistorasiaan tulee virtaa, mutta BlueTouch Pain Relief Patch ei lataudu, ota yhteys Philipsiin.
	Latauksen aikana tapahtui virhe.	Paina BlueTouch Pain Relief Patch -kivunlievityslaitteen painiketta, niin lataus käynnistyy uudelleen.
Verkkolaite on liitetty BlueTouch Pain Relief Patch -kivunlievityslaitteeseen, mutta latauksen merkkivalo ei pala tai vilku vihreänä.	Latauksen aikana tapahtui virhe.	Paina BlueTouch Pain Relief Patch -kivunlievityslaitteen painiketta, niin lataus käynnistyy uudelleen.
BlueTouch Pain Relief Patch lämpenee käytön aikana.	Tämä on normaalia.	Toimenpiteitä ei vaadita.
BlueTouch Pain Relief Patch -laitteeseen ei saada yhteyttä.	Bluetooth ei ole käytössä.	Varmista, että älylaitteen Bluetooth-toiminto on käytössä.

Ongelma	Mahdollinen syy	Ratkaisu
	Ehkä et ole valinnut BlueTouchia sovelluksessa.	Käynnistä sovellus. Valitse ensin Settings (Asetukset), sitten Your devices (Omat laitteet) ja tarkista, onko BlueTouch luettelossa. Jos ei, valitse Add new BlueTouch (Lisää uusi BlueTouch-laite) ja muodosta pariliitos BlueTouchin ja älylaitteen välillä kytkemällä BlueTouch Pain Relief Patch -laite käyttöön.

## Laitteen signaalit

### Äänimerkit hoidon aikana

- Laite antaa kaksi äänimerkkiä (matalasta korkeaan), kun hoito alkaa ja teho lisääntyy virransäästötilasta valitun tilan tehoon.
- Laite antaa kolme äänimerkkiä (korkeasta matalaan), kun hoito päättyy.

### Virtatason ilmaisimet

- Latauksen merkkivalo palaa vihreänä, kun akussa on riittävästi virtaa vähintään yhteen hoitokertaan.
- Latauksen merkkivalo vilkkuu hitaasti vihreänä koko latauksen ajan.
- Latauksen merkkivalo palaa oranssina, kun akun virta on vähissä eikä virtaa ole riittävästi yhteen hoitokertaan.
- Latauksen merkkivalo palaa punaisena 8 sekunnin ajan ja laitteesta katkeaa virta, kun akku on tyhjä.

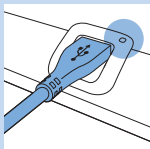

## Tarvikkeiden tilaaminen

Voit ostaa lisävarusteita ja varaosia osoitteessa **[www.shop.philips.com/service](http://www.shop.philips.com/service)** tai Philips-jälleenmyyjältä. Voit myös ottaa yhteyttä Philipsin kuluttajapalvelukeskukseen. Tämän laitteen tyyppinumero on PR3740.

### Varahinnat

- Selän alaosan hihnoja on saatavana tyyppinumerolla PR3723.
- Selän yläosan hihnoja on saatavana tyyppinumerolla PR3721.

## Takuu ja tuki

Laitte on suunniteltu ja kehitetty mahdollisimman tarkkaan, jotta sille voidaan taata odotettu 5 vuoden käyttöikä.

Jos tarvitset lisätietoja tai laitteen kanssa ilmenee ongelmia, tutustu sivustoomme osoitteessa

**[www.philips.com/support](http://www.philips.com/support)** tai kysy neuvoa Philipsin kuluttajapalvelukeskuksesta, jonka puhelinnumerot on listattu alla:

- Tanska: 35 44 41 30 (ma-pe klo 9.00–18.00)
- Suomi: 09 88 62 50 41 (ma-pe klo 9.00–18.00)
- Norja: 22 97 19 50 (ma-pe klo 9.00–18.00)
- Portugali: 800 780 903 (maksutta, ma-pe klo 9.00–18.00)
- Espanja: 91 349 65 80 (ma-pe klo 8.00–20.00, la klo 9.00–18.00)
- Ruotsi: 08-5792 on 9067 (ma-pe klo 9.00–18.00)
- Iso-Britannia: 0844 338 04 89 (5 p/min BT-lankaliittymästä, muiden lanka- ja matkapuhelinliittymien palveluntarjoajat voivat laskuttaa enemmän).



### Takuun rajoitukset

Takuu ei koske hihnoja eikä tavallista kulumista. Takuu raukeaa, jos et käytä BlueTouch Pain Relief Patch -kivunlievityslaitetta tämän käyttöoppaan ohjeiden mukaisesti.

### Valmistajan juridinen osoite

Philips Consumer Lifestyle B.V.  
Tussendiepen 4, 9206 AD Drachten, Netherlands

### Kierrätys



- Tämä merkki tarkoittaa, että tätä tuotetta ei saa hävittää tavallisen kotitalousjätteen mukana (2012/19/EU).



- Tämä merkki tarkoittaa, että tuote sisältää kiinteän ladattavan akun, jota ei saa hävittää tavallisen kotitalousjätteen mukana (2006/66/EY). Poista akku tuotteesta noudattamalla kohdassa Akun irrottaminen annettuja ohjeita.
- Noudata maasi sähkö- ja elektroniikkalaitteiden sekä ladattavien akkujen erillistä keräystä koskevia sääntöjä. Asianmukainen hävittäminen auttaa ehkäisemään ympäristölle ja ihmisille mahdollisesti koituvia haittavaikutuksia.

### Akun poistaminen

*Huomautus: Poista akku aina ennen kuin viet laitteen valtuutettuun keräyspisteeseen. Jos akun poistaminen on hankalaa, voit viedä laitteen Philipsin palvelukeskukseen, jossa akku poistetaan ja laite hävitetään ympäristöystävällisellä tavalla.*

- 1** Varmista, että akku on tyhjä. Käynnistä laite ja anna sen olla käyttöön kytkettynä, kunnes latauksen merkkivalo palaa punaisena ja laite sammuu automaattisesti. Toista toimenpide tarvittaessa niin monta kertaa, että laitetta ei enää saa käynnistettyä.
- 2** Irrota laitteen yläosa alaosasta ruuvimeisselillä.
- 3** Irrota akku. Hävitä akku ja muoviosat erikseen paikallisten säädösten mukaisesti.

## Tekniset tiedot

<b>Malli</b>	<b>PR3740</b>
Nimellisjännite	100 - 240 V
Nimellistaajuus	50–60 Hz
Nimellisteho	15 W
Suojausluokka	IIa-luokan lääkinällinen laite
Luokitus	Riskiryhmä 1 (standardin IEC60601-2-57 mukaan)
Veden sisäänpääsy	IP22
Enimmäispäivittäisannos	< 108,5 J/cm <sup>2</sup> hoitoaikataulua noudattamalla
Nimellinen aallonpituus	453 nm
Suurin säteilyteho	1,44 W (nimellinen ohjelmalle 3)
Keskimääräinen säteilyarvo	21,2 mW/cm <sup>2</sup>
Enimmäislämpötila (keskimääräiselle käyttäjälle) hoidon aikana	Ohjelma 1: 40 °C
	Ohjelma 2: 41 °C

<b>Malli</b>	<b>PR3740</b>
	Ohjelma 3: 42 °C
Enimmäislämpötila (kaikille käyttäjille) hoidon aikana	Ohjelma 1: 45 °C
	Ohjelma 2: 46 °C
	Ohjelma 3: 47 °C
Suurimman ja keskimääräisen säteilyarvon suhde	2,3
Paristotyyppi	Li-ioni
Verkkolaite	Verkkolaite on määritelty osa lääketieteellistä laitetta.

<b>Käyttöolosuhteet</b>	
Lämpötila	+5 °C – +35 °C
Suhteellinen kosteus	15–93 %
Ilmanpaine	700 – 1 060 hPa

<b>Säilytysolosuhteet</b>	
Lämpötila	-20°C...+50°C
Suhteellinen kosteus	korkeintaan 93 % (ei tiivistymistä)

## Merkkien selitykset



- Euroopan yhteisön direktiivien mukainen. CE on lyhenne sanoista Conformité Européenne, eurooppalainen yhdenmukaisuus. Koodi 0344 on tarkastuslaitoksen numero.

**LI-ION**

- Laitteessa käytetään ladattavia litiumioniakkuja.

**IP22**

- Vaaralliset osat on kosketussuojattu sormelta. Suojattu myös pystysuoraan tippuvalta vedeltä, kun laitetta kallistetaan enintään 15 astetta.



- Potilasliityntäosan, joka on tarkoitettu sähköenergian tai elektrofysiologisen signaalin johtamiseen potilaaseen tai potilaasta, on oltava BF-tyyppin mukaisesti eristetty (kelluva) ja IEC 60601-1-standardin mukainen. Osalla viitataan tässä tapauksessa laitteeseen ilman laturia.



- Älä katso suoraan valonlähteeseen. Tuote kuuluu riskiryhmään 1.



- Lue käyttöopas ennen laitteen käyttöä.



- Sarjanumeron merkki. Sen jälkeen tulee valmistajan sarjanumero.



- Juoksevalla vedellä puhdistaminen kielletty.



- Kohdat, joihin voit asettaa BlueTouch Pain Relief Patch -laitteen.



- Valmistaja. Tämä merkki on laillisen valmistajan osoitteen vieressä.



- Älä hävitä tavallisen talousjätteen mukana.

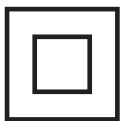

- Verkkoalaite on kaksoiseristetty (luokka II) IEC 60601-1-standardin mukaisesti.



- Vaihtovirta.



- Tasavirta.



- Laitte on Euroopan unionin direktiivien mukainen. CE on lyhenne sanoista Conformité Européenne, eurooppalainen yhdenmukaisuus.



- Laitetta saa käyttää vain sisätiloissa.



- USB-liitäntä.

**B**

- Micro-USB-liitäntä.



- Merkki ilmaisee, että kuormittamattoman tehon CEC (California Energy Commission) -tehokkuustaso on V (5), mikä täyttää EU:n vaatimukset.



- Pakkausta ja sen sisältöä voi säilyttää lämpötilassa -20–50°C.



- Tämä merkki tarkoittaa, että laitteessa on 2 vuoden maailmanlaajuinen takuu.



- Tämä merkki viittaa Euroopan pakkausjätteistä annetun direktiivin (94/62/EC) alaiseen Green Dot -malliin, jonka mukaan teollisuusvalmistajien on vastattava kuluttajajyödykkeiden pakkausmateriaalien kierrätyskustannuksista.



- Pesu enintään 30 °C:ssa



- Ei valkaisua



- Ei rumpukuivausta





- Ei silitystä



- Ei kuivapesua



- Materiaali on testattu haitallisia aineita käsittelevän Oeko-Tex® 100 -standardin mukaisesti.



- Hihnaa käytetään selän yläosaan.



- Hihnaa käytetään selän alaosaan.



- Valmistajan koodi, jonka avulla valmistuserä voidaan tunnistaa.



- Pakkausmateriaali on kierrätettävä.

## Innholdsfortegnelse

Innledning	147
Kontraindikasjoner, reaksjoner og bivirkninger	148
Viktig sikkerhetsinformasjon	151
Behandlingsplan og behandlingsmodi	156
Produktoversikt	158
Før bruk	158
Bruke enheten	160
Etter behandling	166
Feilsøking	167
Signaler på enheten	171
Bestille tilbehør	172
Garanti og støtte	172
Resirkulering	173
Spesifikasjoner	174
Symbolforklaring	176

## Innledning

Gratulerer med kjøpet, og velkommen til Philips!  
Du får best mulig nytte av støtten som Philips tilbyr, hvis du registrerer produktet ditt på **[www.philips.com/pain-relief/register](http://www.philips.com/pain-relief/register)**.

Les denne brukerhåndboken nøye før du bruker BlueTouch smertelindringsplaster og ta vare på den for senere bruk. Denne medisinske enheten er tilgjengelig uten resept. For at behandlingen skal bli så vellykket som mulig, anbefaler vi at du bruker enheten i henhold til behandlingsplanen og instruksjonene i denne brukerhåndboken. Hvis du trenger mer informasjon eller har spørsmål, kan du besøke **[www.philips.com/pain-relief](http://www.philips.com/pain-relief)** eller ta kontakt med Philips' forbrukerstøtte der du bor. BlueTouch er et varemerke tilhørende Koninklijke Philips N.V. .

## Beregnet bruk

---

BlueTouch smertelindringsplaster er en bærbar medisinsk enhet beregnet for bruk på og av personer over 18. Enheten behandler smerter i ryggmusklene ved å levere lys og varme til kroppen via optisk strøm og varmeledning. Det spesielle blå LED-lyset virker beroligende og bidrar til å lege skadde muskler ved å forbedre blodomløpet. Området som skal behandles av enheten, er den øvre delen av ryggen og korsryggen. Du kan plassere enheten på området som skal behandles, med en plasterbandasje og bruke den mens du utfører dagligdagse aktiviteter. Enheten mottar strøm fra ikke utskiftbare oppladbare batterier.

## Kontraindikasjoner, reaksjoner og bivirkninger

### Kontraindikasjoner

---

#### Generelle helsekrav

Ikke bruk enheten hvis du har en av følgende generelle helsetilstander:

- gravid eller ammende
- feber
- ukontrollert høyt blodtrykk eller en hjerte-karsykdom (slag, hjerteinfarkt, angina pectoris, arteriosklerose (åreforkalkning), perifer karsykdom eller (alvorlig) dobbeltsidig hjerteinfarkt)
- alvorlig eller ukontrollert diabetes eller diabetes med perifer skade
- et medisinsk implantat (skrue e.l.l.) i eller i nærheten av området som skal behandles, eller et aktivt medisinsk implantat, for eksempel en pacemaker, defibrillator, nevrostimulator eller kokleaimplantat, eller en aktiv medisineringsenhet et eller annet sted i kroppen
- utbredt smerte

- generelt dårlig helse
- schizofreni, borderline-syndrom eller alvorlig depresjon
- alvorlig osteoporose (T-verdi på 2,5 og historikk med ett eller flere beinbrudd) eller en annen alvorlig knokkelsykdom

### **Smerterelaterte helseproblemer**

Ikke bruk enheten hvis du har en av følgende smerterelaterte helseproblemer:

- mislykket ryggoperasjon eller operasjon i overkroppen, hodet eller nakken de siste åtte ukene
- akutt dislokasjon eller brudd de siste åtte ukene
- en degenerativ sykdom i sentralnervesystemet, for eksempel multippel sklerose eller Parkinson
- spinal stenose med ryggsmertesmerter
- cauda equina-syndrom eller andre nevrologiske symptomer som indikerer nevropati
- sansesvekkelse eller diagnostisert helvetesild eller postherpetisk nevralgi, spesielt midt i overkroppen
- en betennelsessykdom eller en kronisk sykdom eller infeksjon som gjerne forårsaker smerte, for eksempel spondylartropati, reumatoid artritt, lupus erytematose eller Lyme borreliosis

### **Dermatologiske eller onkologiske problemer**

Ikke bruk enheten hvis du har en av følgende dermatologiske eller onkologiske problemer:

- historikk med hudkreft eller annen lokalisert kreft eller nærvær av prekankrøse lesjoner eller store føflekker i området som skal behandles
- soleksem
- brent eller solbrent hud
- hvis du tar fotosensitive legemidler, må du ikke bruke enheten hvis det står på pakningsvedlegget at medisinen kan forårsake fotoallergiske reaksjoner eller fototoksiske reaksjoner, eller at du må unngå eksponering for sol

- hvis du bruker steroider, siden dette legemidlet gjør huden mer mottakelig for irritasjon
- en hudsykdom, for eksempel porfyri, polymorf lyserupsjon, kronisk aktinisk dermatitt, aktinisk prurigo eller solar urtikaria, som forårsaker lysfølsomhet
- infeksjoner, eksem, sår fra tatoveringer, forbrenninger, betennelser (f.eks. av hårsekker), opprevet hud, skrubbsår, herpes simplex, psoriasis, sår eller lesjoner og hematomer i området som skal behandles
- allergi mot overflatematerialet som er brukt i BlueTouch smertelindringsplaster (polyuretan for kontaktflaten mot hud og polyester for flaten som er ikke i kontakt med huden), eller mot polyestere i plasterbandasjen

---

### Reaksjoner og bivirkninger

- Det er normalt at huden blir litt rød under behandlingen. Slik rødming skyldes den økte blodsirkulasjonen som kommer av varmen fra BlueTouch smertelindringsplaster. Rødmingen er ufarlig og blir svakere etter at behandlingen er avsluttet.
- Det kan være at du blir litt brunere i huden etter behandlingen. Dette skyldes at du er blitt eksponert for lys – på samme måte som når du er ute i sollys – eller for varme. Denne virkningen er ufarlig og blir borte av seg selv etter noen uker (eller noen ganger etter noen måneder). Du kan utsette den videre behandlingen til brunfargen er forsvunnet. For å unngå å bli brun kan du fortsette behandlingen i en lavere modus og unngå å legge mye trykk på BlueTouch-smertelindringsplasteret under behandlingen, for eksempel ved å sitte eller ligge på det eller ved å lene deg mot det med mye vekt.
- Blått lys kan misfarge tatoveringer i området som skal behandles.

## Viktig sikkerhetsinformasjon

### Advarsel

---

- Formålet med BlueTouch smertelindringsplaster er å behandle ryggsmertner. Ikke bruk det til andre formål.
- Dette er en medisinsk enhet. Enheten må oppbevares utilgjengelig for barn.
- Les denne brukerhåndboken nøye og hold deg alltid til behandlingen og monteringsanvisningen.
- Ikke bruk enheten på barn eller babyer, ettersom de har umoden hud.
- Voksne med redusert sanseevne eller psykisk funksjonsevne må ikke bruke denne enheten, ettersom de kanskje ikke vil kunne bruke den i samsvar med instruksjonene i denne brukerhåndboken.
- BlueTouch smertelindringsplaster er ikke egnet til kontinuerlig bruk. Følg alltid behandlingsplanen i avsnittet om behandlingsplan og behandlingsmodi. Ikke bruk behandlingen oftere enn to ganger om dagen.

- Hvis behandlingen blir ubehagelig, kan du skifte til en lavere behandlingsmodus. Hvis behandlingen også er ukomfortabel i lav modus, må du slå av BlueTouch-smertelindringsplasteret og slutte å bruke det.
- Du må ikke stirre på lyset fra BlueTouch-smertelindringsplasteret mens det er i bruk, ettersom det kan føre til irritasjoner eller skader på øyet.
- Ikke la BlueTouch smertelindringsplaster være på uten tilsyn, ettersom det kan føre til irritasjoner eller skader på øyet hvis noen stirrer inn i lyset som stråler ut fra enheten.
- Ikke bruk kremer eller lotion på huden før behandlingen, ettersom det kan føre til hudirritasjon.
- Du må bare lade BlueTouch-smertelindringsplasteret ved å koble USB-kabelen og adapteren som følger med enheten, til en stikkontakt.
- Ikke bruk BlueTouch-smertelindringsplasteret mens det



står til lading. Det vil nemlig medføre fare for elektrisk støt.

- BlueTouch smertelindringsplaster er ikke vanntett. Ikke bruk smertelindringsplasteret i våte omgivelser. Ikke senk smertelindringsplasteret ned i vann eller skyl det under springen.
- Hold adapteren tørr.
- Ikke bruk for mye makt på BlueTouch-smertelindringsplasteret, for eksempel ved å trykke, ligge, sitte eller stå på det. Ikke len deg tungt mot BlueTouch-smertelindringsplasteret mens du sitter. Hvis enheten utsettes for stort press, kan det føre til at huden blir rød eller blir mørk i det området som er i kontakt med plasteret.
- Ikke press eller vri på BlueTouch-smertelindringsplasteret. Hold smertelindringsplasteret unna skarpe, spisse eller skurende gjenstander.
- Kontroller alltid BlueTouch-smertelindringsplasteret og adapteren for skade før bruk.

Ikke bruk BlueTouch-smertelindringsplasteret eller adapteren hvis du oppdager en skade på noen av dem.

- En ødelagt adapter må alltid byttes ut med en adapter av samme type som originalen for å unngå farlige situasjoner. Ta kontakt med Philips for å få en ny adapter.
- Ikke endre BlueTouch-smertelindringsplasteret eller tilbehøret.
- Lever alltid BlueTouch-smertelindringsplasteret til et servicesenter som er autorisert av Philips, hvis det må undersøkes eller repareres. Hvis enheten repareres av ukvalifiserte personer, kan det føre til farlige situasjoner for brukeren.
- Bruk og lad opp BlueTouch smertelindringsplaster ved en temperatur på mellom +5 °C og +35 °C. Oppbevar BlueTouch smertelindringsplaster ved en temperatur på mellom -20 °C og +50 °C.

- Bruk bare BlueTouch smertelindringsplaster på en av de spesialutformede plasterbandasjene som følger med enheten.
- Ikke bruk enheten hvis den befinner seg mindre enn 30 cm unna trådløst kommunikasjonsutstyr, for eksempel trådløse nettverksrutere eller walkie-talkier. Slikt trådløst kommunikasjonsutstyr kan forårsake elektromagnetisk forstyrrelse som hindrer enheten i å fungere ordentlig.

---

### **Forsiktig**

- Ikke utsett BlueTouch smertelindringsplaster for kraftige støt eller fall.
- Hvis du flytter BlueTouch-smertelindringsplasteret fra et svært varmt sted til et kaldere sted, bør du vente i cirka tre timer før du bruker det.
- For å unngå skade på vaskemaskintromler eller annen klesvask i trommelen bør du vaske plasterbandasjene i en vaskepose med tynn netting.

- Hvis enheten ikke skal brukes på flere måneder, må den likevel lades opp med jevne mellomrom.

## **Overholdelse av standarder**

---

- BlueTouch smertelindringsplaster oppfyller alle standarder som er relevante for elektriske medisinske apparater og apparater som bruker optisk stråling (LED-lys) til hjemmebruk (IEC60601 familie).

## **Elektromagnetisk stråling og immunitet**

---

- BlueTouch smertelindringsplaster er godkjent i henhold til standarden for EMC-sikkerhet, EN 60601-1-2. Den er designet for å brukes i typiske hjemmeomgivelser eller på klinikker.

## **Behandlingsplan og behandlingsmodi**

### **Behandlingsplan**

---

Følg alltid den behandlingstiden som er angitt i dette avsnittet. Ikke utfør behandlingen oftere enn to ganger om dagen.

BlueTouch smertelindringsplaster egner seg for daglig bruk. Du kan bruke det når du føler smerte, men ikke bruk det oftere enn to ganger om dagen. Hvis du følger instruksjonene i dette avsnittet, vil du ikke overskride den daglige lysdosen.

Siden virkningen av BlueTouch smertelindringsplaster vanligvis ikke merkes umiddelbart, anbefaler vi at du prøver enheten i minst to uker før du vurderer om den virker eller ikke.

*Merk: Du kan bruke BlueTouch smertelindringsplaster to ganger på rad for to behandlinger på 15 minutter, 20 minutter eller 30 minutter. Når du skal starte den andre behandlingen, trykker du på modusknappen for å slå på enheten igjen.*

### Behandlingsmodi

Modi	Antall behandlinger per dag	Behandlingens varighet og lysintensitet
1: lav	1 eller 2	30 min ved 50 %
2: medium	1 eller 2	20 min ved 75%
3: høy	1 eller 2	15 min ved 100%

- Modus 1 (lav): Denne modusen gir en mildt temperert følelse og stimulerer frigjøring av nitrogenmonoksid. Du kan bruke denne modusen to ganger om dagen i 30 minutter per gang.
- Modus 2 (medium): Denne modusen gir en moderat temperert følelse og stimulerer frigjøring av nitrogenmonoksid. Du kan bruke denne modusen to ganger om dagen i 20 minutter per gang.
- Modus 3 (høy): Denne modusen gir full temperert følelse og stimulerer frigjøring av nitrogenmonoksid. Du kan bruke den to ganger om dagen i 15 minutter per gang.

Varmen og nitrogenmonoksidet virker beroligende og hjelper til med å lege skadde muskler ved å forbedre blodomløpet.

## Produktoversikt (fig. 1)

- 1 BlueTouch smertelindringsplaster (utside)
- 2 Av/på-knapp
- 3 Tilkoblingspanel
- 4 Ladelampe
- 5 Mikro-USB-kontakt
- 6 BlueTouch smertelindringsplaster (hudsida)
- 7 Behandlingsområde
- 8 Adapter
- 9 Standard USB-kontakt
- 10 MicroUSB-kontakt

## Før bruk

### Lading av enheten

Du må lade opp BlueTouch-smertelindringsplasteret før du bruker det for første gang. Du må også lade opp enheten når batterinivået er lavt. Det tar mindre enn fem timer å lade batteriet til BlueTouch-smertelindringsplasteret. Et fulladet batteri har nok strøm til fire eller flere behandlinger. Du kan lade opp BlueTouch-smertelindringsplasteret med adapteren og USB-kabelen som følger med.

**Merk:** Du kan ikke bruke BlueTouch smertelindringsplaster når det står til lading.

**Merk:** Hvis enheten ikke er fulladet før du starter en behandling, kan batteriet tømmes i løpet av behandlingen. Vi anbefaler at du alltid lader enheten helt opp før du starter en behandling.

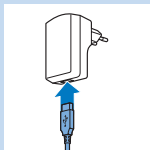

- 1 Sett den standardiserte USB-pluggen inn i kontakten på adapteren.

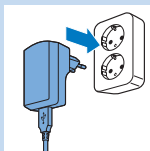

- 2 Sett adapteren inn i en stikkontakt (100–240 V).

- 3 Sett mikro-USB-pluggen inn i kontakten på BlueTouch smertelindringsplaster.

Forsiktig: Du må ikke bruke noe annet enn mikro-USB-kontakten til å koble BlueTouch-smertelindringsplasteret til strømnettet for lading. Du må ikke koble noen andre kabler med en mikro-USB-plugg til denne kontakten.

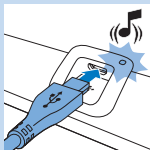

- ▶ Når du kobler BlueTouch smertelindringsplaster til strømuttaket, vil det pipe én gang for å angi at ladingen starter. Under ladingen vil ladelampen på tilkoblingspanelet blinke sakte og jevnt med et grønt lys.

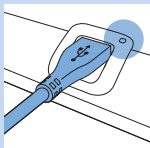

- 4 Når batteriet er fulladet, begynner ladelampen å lyse jevnt grønt.

- 5 Ta adapteren ut av stikkontakten og trekk USB-pluggen ut av mikro-USB-kontakten til BlueTouch smertelindringsplaster.

## Installering og oppsett av Treatment-appen (Behandling-appen)

Du må ha Philips Treatment-appen for å styre enheten. Gå til Apple App Store eller Google Play, søk etter Philips Treatment-appen, og trykk for å installere. Les hurtigstartveiledningen hvis du vil ha mer informasjon.

*Merk: Treatment-appen er en app som kan brukes med BlueTouch (PR3743, PR3741) og PulseRelief (PR3840). Installeringen er den samme for begge enhetene.*

## Bruke enheten

### Plassere enheten

Du plasserer BlueTouch-smertelindringsplasteret på kroppen med en av plasterbandasjene som følger med enheten. Det finnes en spesialbandasje for behandling av øvre del av ryggen og en spesialbandasje for behandling av nedre del av ryggen.

*Merk: Ikke ha på flere lag med klær eller stramme eller tykke klesplagg over BlueTouch-smertelindringsplasteret.*

### Plassere plasterbandasjen på nedre del av ryggen

Følg trinnene nedenfor for å feste BlueTouch-smertelindringsplasteret i plasterbandasjen for den nedre del av ryggen.

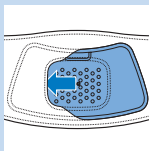

- 1** Legg plasterbandasjen for nedre del av ryggen og BlueTouch-smertelindringsplasteret på et bord foran deg. Skyv den venstre siden av BlueTouch-smertelindringsplasteret inn bak den elastiske kanten i plasterbandasjens åpning.



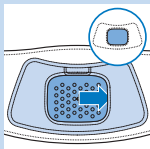

- 2** Skyv deretter den andre enden av BlueTouch-smertelindringsplasteret inn bak den andre elastiske kanten i åpningen, slik at hele plasteret er inni plasterbandasjen for nedre del av ryggen. Kontroller at bandasjen ikke dekker LED-lysene. Du kan om nødvendig flytte litt på BlueTouch-smertelindringsplasteret.

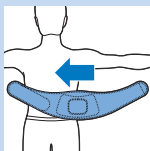

- 3** Ta av klærne på området som skal behandles.

*Merk: Pass på at huden i området som skal behandles, er ren, helt tørr og uten krem, bodylotion og annen kosmetikk.*

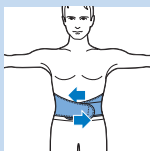

- 4** Legg plasterbandasjen for nedre del av ryggen med BlueTouch-smertelindringsplasteret i rundt midjen din. Ha enhetens behandlingsflate inn mot ryggen din.

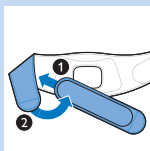

- 5** Fest plasterbandasjen for nedre del av ryggen med borrelåsen.

*Merk: Pass på at BlueTouch-smertelindringsplasteret i bandasjen ligger over området som skal behandles, og at behandlingsflaten er i kontakt med huden.*

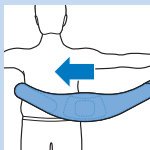

- 6** Hvis plasterbandasjen for nedre del av ryggen ikke rekker rundt midjen din, kan du gjøre følgende.

- 1 Fest utvidelsesbandasjen i borrelåsen i den ene enden av plasterbandasjen for nedre del av ryggen.
- 2 Ta den forlengede plasterbandasjen for nedre del av ryggen rundt midjen din.

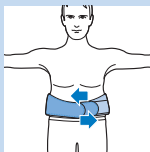

- 3 Fest plasterbandasjen for nedre del av ryggen med borrelåsen slik at den sitter behagelig.

### **Plassere plasterbandasjen på øvre del av ryggen**

- 1** Følg fremgangsmåten i trinn 1 og 2 i avsnittet Plassere plasterbandasjen på nedre del av ryggen ovenfor for å legge BlueTouch-smertelindringsplasteret i plasterbandasjen for øvre del av ryggen.

- 2** Ta av klærne på området som skal behandles.

*Merk: Pass på at huden i området som skal behandles, er ren, helt tørr og uten krem, bodylotion og annen kosmetikk.*

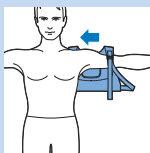

- 3** Ta på deg plasterbandasjen for øvre del av ryggen som en ryggsekk. Ta først en arm gjennom skulderremmen på den ene siden. Gjør det samme på den andre siden.

*Merk: Pass på at BlueTouch-smertelindringsplasteret i bandasjen ligger over området som skal behandles, og at LED-flaten er i kontakt med huden.*

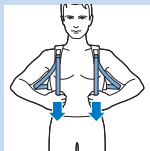

- 4** Stram skulderremmene ved å dra i de elastiske stroppene.

### **Bruk appen til å starte og stoppe en behandling**

- 1** Slå på Bluetooth på den mobile enheten din.

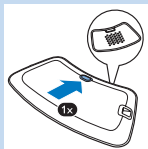

- Trykk på av/på-knappen for å slå på BlueTouch-smertelindringsplasteret, og plasser plasterbandasjen med plasteret i på den delen av ryggen som du vil behandle.

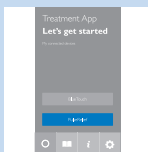

- Åpne Philips Treatment-appen.
- Når du bruker appen for første gang, trykker du på BlueTouch. Neste gang du åpner appen, vil den automatisk velge BlueTouch hvis det bare er et BlueTouch smertelindringsplaster som er parett til appen. Hvis du har parett både en PulseRelief- og en BlueTouch-enhet til appen, trykker du på BlueTouch for å velge enheten.

### Velge et behandlingsområde

Ved første gangs bruk må du alltid velge et område som skal behandles. Hvis du har brukt enheten før, kan du velge mellom Quick Start (Hurtigstart) og Select a treatment area (Velg et behandlingsområde).

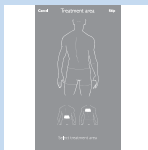

- Trykk på den delen av ryggen som du vil behandle.

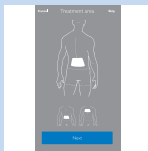

- Appen viser plasseringen til plasteret på ryggen. Trykk på Next (Neste) for å fortsette.

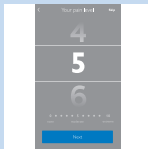

### Vurdering av smerteintensitet

- Skv vertikalt for å vurdere smerteintensiteten på en skala fra 0 til 10. Hvis du ikke opplever smerte, trykker du på 0. Hvis du opplever den verste smerten du kan forestille deg, trykker du på 10. Hvis smerten er et sted imellom, vurderer du den ved å trykke på det aktuelle tallet.

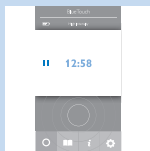
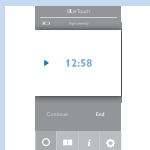
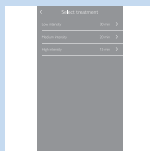

*Merk: Smerteintensiteten du indikerer, brukes ikke av appen til å bestemme behandlingsmodus. Vurderingen lagres bare i behandlingsdagboken. Du kan slå av denne funksjonen i innstillingsfanen i appen.*

## Velge behandlingsmodus

- 1 Trykk på modusen du vil bruke.
- 2 Startskjermen for behandlingen vises.

## Starte og stoppe en behandling

- 1 Trykk på avspillingsknappen på skjermen.
  - ▶ Tiden begynner å telle ned.
  - ▶ Statusindikatorlampen på enheten begynner å blinke oransje.
- 2 Behandling fortsetter til timeren har telt ned til 0. Hvis du vil avslutte eller avbryte behandling før behandlingstiden er utløpt, trykker du på firkanten midt i den pulserende behandlingsindikatoren for å avbryte programmet.
  - Hvis du vil fortsette programmet, trykker du på Resume (Gjenoppta) eller på pilen ved siden av tiden.
  - Hvis du vil avslutte programmet og slå av enheten, trykker du på End treatment (Avslutt behandlingen).

## Bytte til en annen behandlingsmodus

- 1 Hvis du vil bytte til en annen behandlingsmodus, trykker du på navnet til den aktive behandlingsmodusen.

Listen over behandlingsmodi åpnes. Trykk på behandlingsmodusen du vil bruke.

- 2 Den nye behandlingsmodusen du har valgt, vises på skjermen. Trykk på avspillingsknappen for å starte behandlingen.

*Merk: Timeren beregner gjenstående behandlingstid automatisk basert på den nye modusen.*

## Hurtigstart

Hurtigstart setter umiddelbart i gang behandlingsmodusen du brukte før.

- 1 Velg hurtigstart.
- 2 Skyv vertikalt for å vurdere smerteintensiteten på en skala fra 0 til 10.
- 3 Trykk på avspillingsknappen for å starte behandlingen.

## Andre app-funksjoner

- 1 Etter at programmet er ferdig, kommer du til en skjerm der du bes om å beskrive hvordan du føler deg, ved å trykke på ett av ikonene.
- 2 Trykk på boks symbolet for å åpne dagboken. Dagboken viser når behandlingene fant sted, hvilken behandlingsmodus du brukte, og hvor lenge behandlingen varte.
  - Trykk på pilen hvis du vil se detaljert informasjon.
- 3 Trykk på "i" for å åpne informasjonsskjermen. Denne skjermen inneholder følgende elementer:
  - Using your BlueTouch device (Bruke BlueTouch-enheten)
  - Kontakt oss

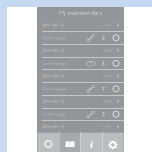
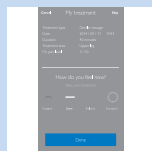
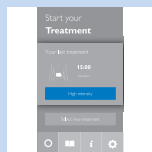



**4** Trykk på innstillingssymbolet for å åpne innstillingsskjermen. Denne skjermen inneholder følgende elementer:

- Enhetene dine
- Pain level tracking (Smertenivåsporing)
- Sensation tracking (Følelesporing)
- Treatment area tracking (Behandlingsområdesporing)
- Run treatment in background (Kjør behandling i bakgrunnen)
- About (Informasjon)

## Etter behandlingen

Forsiktig: Sørg for å avslutte behandlingen i appen før du fjerner plasterbandasjen med enheten i fra ryggen.

- 1** Løsne plasterbandasjen og ta den av ryggen.
- 2** Lad opp BlueTouch smertelindringsplaster hvis ladelampen lyser jevnt oransje (se avsnittet Lading av enheten). Fjern BlueTouch-smertelindringsplasteret fra plasterbandasjen før du begynner å lade det.

## Rengjøring

Ikke legg BlueTouch-smertelindringsplasteret i vann eller skyl det under springen.

Ta alltid BlueTouch-smertelindringsplasteret ut av plasterbandasjen før du vasker bandasjen i vaskemaskinen.

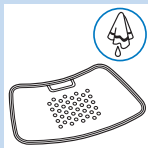

- 1** Rengjør BlueTouch smertelindringsplaster med en fuktig klut etter bruk.

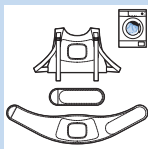

- 2** Du kan vaske BlueTouch-plasterbandasjene for smertelindring i vaskemaskinen når de er skitne.

Forsiktig: For å unngå skade på BlueTouch-plasterbandasjene for smertelindring og andre klær i vaskemaskinen vasker du plasterbandasjene i en vaskepose med tynn netting.

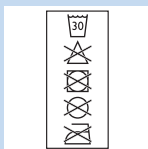

*Merk: Bruk et skånsomt vaskeprogram, og vask på maks 30 °C. Lufttørk BlueTouch-plasterbandasjene for smertelindring, og bruk ikke tørketrommelen. Plasterbandasjene må ikke strykes.*

## Feilsøking

Dette avsnittet oppsummerer de vanligste problemene du kan støte på med BlueTouch smertelindringsplaster. Hvis du ikke får løst problemet ved hjelp av informasjonen nedenfor, kan du kontakte Philips.

Problem	Mulig årsak	Løsning
BlueTouch smertelindringsplaster slår seg plutselig av under behandlingen.	Den forhåndsinnstilte behandlingstiden er utløpt.	BlueTouch smertelindringsplaster er programmert til å slå seg av automatisk når behandlingstiden i den valgte behandlingsmodusen er utløpt. Rett før det slår seg av, vil du høre en tredelt tone (høy til lav).
BlueTouch smertelindringsplaster ser ikke ut til å fungere for meg, for jeg merker ingen virkning av det.	Det kan ta to uker før virkningen blir merkbar.	Vær tålmodig og la det gå mer tid for at virkningen skal bli merkbar.
BlueTouch smertelindringsplaster bytter til en lavere intensitet.	Enheten har for høy temperatur.	Fjern BlueTouch-smertelindringsplasteret fra kroppen din, slå det av og la det avkjøles. Pass på at du ikke har for mange eller for tykke klær over smertelindringsplasteret under behandlingen.
Ladelampen lyser jevnt rødt i åtte sekunder, og BlueTouch-smertelindringsplasteret slås av.	Det oppladbare batteriet er utladet.	Lad opp BlueTouch-smertelindringsplasteret (se avsnittet Lading av enheten).



Problem	Mulig årsak	Løsning
Ladelampen lyser jevnt oransje.	Batterinivået er for lavt til en hel behandling.	Lad opp BlueTouch-smertelindringsplasteret (se avsnittet Lading av enheten).
Adapteren blir varm under lading.	Dette er normalt.	Ingen handling er nødvendig.
Medisinsk utstyr kan slutte å fungere når det slås på eller under drift.	Enheten er for nær det medisinske utstyret.	Ikke bruk enheten i nærheten av annet medisinsk utstyr.
Ladelampen begynner ikke å blinke grønt når jeg setter mikro-USB-pluggen inn i mikro-USB-kontakten på tilkoblingspanelet.	Du har ikke satt inn adapteren eller satt den ordentlig inn i stikkontakten.	Sett adapteren ordentlig inn i stikkontakten.
	Du har ikke satt inn den standardiserte USB-pluggen eller har ikke satt den ordentlig inn i adapteren.	Sett den standardiserte USB-pluggen ordentlig inn i adapteren.

Problem	Mulig årsak	Løsning
	Stikkontakten du har satt adapteren i, leverer ikke strøm.	Koble et annet apparat til den samme stikkontakten for å se om det er strøm i stikkontakten. Hvis det er strøm i stikkontakten, men BlueTouch-smertelindringsplasteret ikke lades, tar du kontakt med Philips.
	Det oppsto en feil under lading.	Trykk på knappen på BlueTouch-smertelindringsplasteret for å starte ladingen på nytt.
Adapteren er tilkoblet BlueTouch-smertelindringsplasteret, og ladelampen lyser ikke jevnt eller blinker grønt.	Det oppsto en feil under lading.	Trykk på knappen på BlueTouch-smertelindringsplasteret for å starte ladingen på nytt.
BlueTouch-smertelindringsplasteret blir varmt ved bruk.	Dette er normalt.	Ingen handling er nødvendig.
Jeg får ingen forbindelse med BlueTouch-smertelindringsplasteret.	Bluetooth er ikke aktivert.	Sørg for å slå på Bluetooth på smartenheten.

Problem	Mulig årsak	Løsning
	Kanskje du ikke har valgt BlueTouch i appen.	Kjør appen. Trykk på Settings (Innstillinger) og deretter Your devices (Enhetene dine), og sjekk om BlueTouch står oppført. Hvis ikke må du klikke på Add new BlueTouch (Legg til ny BlueTouch), og slå på BlueTouch-smertelindringsplasteret for å pare det med smartenheten.

## Signaler på enheten

### Lydsignaler under behandlingen

- En dobbelttone (lav til høy) lyder når behandlingen starter, og intensiteten øker fra strømsparingsmodus til intensiteten i den valgte modusen.
- En trippeltone (høy til lav) lyder når behandlingen slutter.

### Batterinivåsignaler

- Ladelampen lyser jevnt grønt når batteriet har nok strøm til minst én behandling.
- Ladelampen blinker grønt sakte og regelmessig under lading.
- Ladelampen lyser jevnt oransje når batterinivået er lavt og batteriet ikke har nok strøm til en behandling.
- Ladelampen lyser jevnt rødt i åtte sekunder, og enheten slås av når batteriet er tomt.

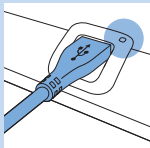

## Bestille tilbehør

Hvis du vil kjøpe tilbehør eller reservedeler, kan du gå til **www.shop.philips.com/service** eller oppsøke en Philips-forhandler. Du kan også ta kontakt med Philips' forbrukerstøtte i landet der du bor. Enhetens typenummer er PR3740.

## Reservebandasjer

- Plasterbandasjer for nedre del av ryggen er tilgjengelige under typenummeret PR3723.
- Plasterbandasjer for øvre del av ryggen er tilgjengelige under typenummeret PR3721.

## Garanti og støtte

Enheten er designet og utviklet med størst mulig fokus på å garantere en forventet brukstid på fem år. Hvis du trenger service eller informasjon, eller hvis du har problemer, kan du besøke nettstedet til Philips på **www.philips.com/support** eller kontakte Philips' forbrukerstøtte. Telefonnummeret for kontakt er:

- Danmark: 35 44 41 30 (mandag til fredag kl. 09.00–18.00)
- Finland: 09 88 62 50 41 (mandag til fredag kl. 09.00–18.00)
- Norge: 22 97 19 50 (mandag til fredag kl. 09.00–18.00)
- Portugal: 800 780 903 (gratis, mandag til fredag kl. 09.00–18.00)
- Spania: 91 349 65 80 (mandag til fredag kl. 08.00–20.00, lørdag kl. 09.00–18.00)
- Sverige: 08-5792 9067 (mandag til fredag kl. 09.00–18.00)
- Storbritannia: 0844 338 04 89 (5 p/min. fra en BT-fastlinje, andre fastlinje- og mobilleverandører kan ta mer betalt)

## Begrensninger i garantien

Garantien dekker ikke plasterbandasjene og vanlig slitasje. Garantien blir ugyldig hvis du ikke bruker BlueTouch-smertelindringsplasteret i henhold til instruksjonene i denne brukerhåndboken.

## Produsentens juridiske adresse

Philips Consumer Lifestyle B.V.

Tussendiepen 4, 9206 AD Drachten, Netherlands

## Resirkulering



- Dette symbolet betyr at dette produktet ikke må avhendes i vanlig husholdningsavfall (2012/19/EU).



- Dette symbolet betyr at dette produktet inneholder et innebygd oppladbart batteri som ikke skal deponeres i vanlig husholdningsavfall (2006/66/EF). Følg instruksjonene i avsnittet Fjerne det oppladbare batteriet for å fjerne batteriet.
- Følg nasjonale bestemmelser om avfallsdeponering av elektriske og elektroniske produkter samt oppladbare batterier. Riktig avfallshåndtering bidrar til å forhindre negative konsekvenser for helse og miljø.

## Fjerne det oppladbare batteriet

*Merk: Ta alltid ut det oppladbare batteriet før du leverer inn enheten ved en gjenvinningsstasjon. Hvis du har problemer med å ta ut batteriet, kan du ta med deg enheten til et Philips-servicesenter. Der vil de fjerne batteriet for deg og avhende det på en miljøvennlig måte.*

- 1** Pass på at det oppladbare batteriet er utladet. Slå på enheten og la den stå på til ladelampen lyser jevnt rødt, så vil enheten slås av automatisk. Det kan være at du må gjenta denne prosedyren flere ganger til det ikke lenger er mulig å slå på enheten.
- 2** Bruk en skrutrekker til å skille den øvre delen av enheten fra den nedre delen.
- 3** Ta ut batteriet. Kast plastdelene og batteriet hver for seg i henhold til lokale forskrifter

## Spesifikasjoner

<b>Modell</b>	<b>PR3740</b>
Nominell nettspenning	100–240 V
Nominell frekvens	50–60 Hz
Nominell inngang	15 W
Klasse	Medisinsk enhet, klasse IIa
Klassifisering	Risikogruppe 1 (i henhold til IEC60601-2-57)
Inntrenging av vann	IP22
Maks daglig dose	< 108,5 J/cm <sup>2</sup> hvis behandlingsplanen følges
Nominell bølgelengde	453 nm
Maksimal strålingseffekt	1,44 W (nominell for program 3)
Gjennomsnittlig effektetthet	21,2 mW/cm <sup>2</sup>
Maksimumstemperatur (gjennomsnittsbruker) under behandling	Program 1: 40 °C

<b>Modell</b>	<b>PR3740</b>
	Program 2: 41°C
	Program 3: 42°C
Maksimumstemperatur (alle brukere) under behandling	Program 1: 45°C
	Program 2: 46°C
	Program 3: 47°C
Topp/gjennomsnittlig effektetthetsforhold	2,3
Batteritype	Li-ion
Adapter	Adapteren regnes som en del av det medisinske utstyret.

<b>Driftsforhold</b>	
Temperatur	fra +5 °C til +35 °C
Relativ luftfuktighet	fra 15 % til 93 %
Atmosfæretrykk	fra 700 hPa til 1060 hPa

<b>Oppbevaringsforhold</b>	
Temperatur	fra -20 °C til +50 °C
Relativ luftfuktighet	opptil 93 % (ikke-kondenserende)

**Symbolforklaring**

- Dette symbolet betyr: Oppfyller EU-direktiver. CE står for Conformité Européenne (den europeiske samsvarskomiteen). 0344 er nummeret til det notifiserte organet.

**LI-ION**

- Dette symbolet betyr at enheten bruker oppladbare LI-ION-batterier.

**IP22**

- Dette symbolet betyr: Beskyttet mot tilgang til farlige deler med en finger og mot vertikalt fallende vanndråper når den vippes med opptil 15 grader.



- Dette symbolet betyr at en anvendt del som omfatter en pasientforbindelse ment å levere elektrisk energi eller elektrofysiologisk signal til eller fra pasienten, må påføres som type BF (Body Floating) i henhold til IEC 60601-1. Den anvendte delen er enheten uten lader.



- Dette symbolet betyr: Man må ikke stirre på lyskilden. Produkt av risikogruppe 1.





- Dette symbolet betyr: Les brukerhåndboken før du begynner å bruke enheten.



- Dette er symbolet for serienummer. Dette symbolet etterfølges av produsentens serienummer.



- Dette symbolet betyr: Må ikke rengjøres under rennende vann.



- Dette symbolet indikerer områder der du kan plassere BlueTouch-smertelindringsplasteret.



- Dette symbolet betyr Produsert av, og vises ved siden av adressen til den juridiske produsenten.



- Dette symbolet betyr: Må ikke kastes sammen med vanlig husholdningsavfall.

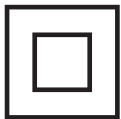

- Dette symbolet indikerer at adapteren er dobbeltisolert (klasse II), i henhold til IEC 60601-1.



- Dette symbolet betyr: vekselstrøm.



- Dette symbolet betyr: likestrøm.



- Dette symbolet betyr: Oppfyller EF-direktiver. CE står for Conformité Européenne.



- Dette symbolet betyr: kun for innendørs bruk.



- Dette symbolet betyr: USB-kontakt.

B



- Dette symbolet betyr: mikro-USB-kontakt.



- Dette symbolet viser at tomgangsstrømmen i henhold til CEC (California Energy Commission) er V (fem) for å imøtekomme EU-kravene.



- Dette symbolet betyr at pakningen og innholdet kan oppbevares i temperaturer mellom  $-20^{\circ}\text{C}$  og  $+50^{\circ}\text{C}$ .



- Dette symbolet betyr at den verdensomspennende garantien på to år gjelder for denne enheten.



- Dette symbolet henviser til Grønt Punkt-ordningen til det europeiske emballasje- og emballasjeavfallsdirektivet (94/62/EF). Ordningen sørger for at industrien må betale for resirkulering av emballasje brukt til forbrukervarer



- Dette symbolet betyr: Vasketemperatur maks 30 °C.



- Dette symbolet betyr: Ikke bruk blekemidler.



- Dette symbolet betyr: Må ikke tørkes i tørketrommelen.



- Dette symbolet betyr: Må ikke strykes.



- Dette symbolet betyr: Må ikke renses.



- Dette symbolet betyr at materialet er testet for skadelige stoffer i henhold til Oeko-Tex®-standard 100.



- Dette symbolet betyr at du må bruke denne plasterbandasjen på øvre del av ryggen.



- Dette symbolet betyr at du må bruke denne plasterbandasjen på nedre del av ryggen.



- Dette symbolet indikerer produsentens partikode, slik at partiet kan identifiseres.



- Dette symbolet betyr at emballasjen kan resirkuleres.

## Índice

Introdução	183
Contra-indicações, reacções e efeitos secundários	184
Informações de segurança importantes	187
Planeamento dos tratamentos e modos de tratamento	193
Descrição do produto	194
Preparar para a utilização	194
Utilizar o dispositivo	196
Após o tratamento	203
Resolução de problemas	204
Sinais no dispositivo	208
Encomendar acessórios	208
Garantia e assistência	209
Reciclagem	210
Especificações	211
Explicação dos símbolos	212

## Introdução

Parabéns pela sua compra e seja bem-vindo à Philips! Para tirar todo o partido da assistência fornecida pela Philips, registre o seu produto em **[www.philips.com/pain-relief/register](http://www.philips.com/pain-relief/register)**.

Leia cuidadosamente este manual do utilizador antes de utilizar o BlueTouch Pain Relief Patch e guarde-o para eventuais consultas futuras. Este dispositivo médico está disponível sem receita. Para obter os melhores resultados de tratamento, recomendamos a utilização do dispositivo de acordo com o planeamento de tratamentos e com as instruções neste manual do utilizador. Se necessitar de mais informações ou tiver questões, visite **[www.philips.com/pain-relief](http://www.philips.com/pain-relief)** ou contacte o centro de apoio ao cliente da Philips no seu país. BlueTouch é uma marca comercial da Koninklijke Philips Electronics N.V.

## Utilização prevista

---

O BlueTouch Pain Relief Patch é um dispositivo médico usável destinado a ser utilizado por pessoas com mais de 18 anos. Trata dores musculares nas costas, fornecendo luz e calor ao corpo através da potência óptica e da condução térmica. A sua luz LED azul especial descontraí e ajuda a curar os músculos através de uma melhor circulação sanguínea. A zona de tratamento prevista para o dispositivo são as regiões superior e inferior das costas. Pode posicionar o dispositivo na zona de tratamento com uma faixa e utilizá-lo durante as suas actividades diárias normais. A energia do dispositivo é fornecida por pilhas recarregáveis não substituíveis.

## Contra-indicações, reacções e efeitos secundários

### Contra-indicações

---

#### Estado de saúde geral

Não utilize o dispositivo se algum dos seguintes estados de saúde se aplicar a si:

- gravidez ou amamentação
- febre
- pressão arterial alta não controlada ou problemas cardiovasculares (AVC, enfarte do miocárdio, angina de peito, aterosclerose, doença arterial periférica ou insuficiência cardíaca (grave) congestiva)
- diabetes graves ou não controlados com danos nos membros periféricos
- presença de um dispositivo médico implantado (parafuso, etc.) dentro ou próximo da área de tratamento ou presença de um dispositivo médico implantável activo, como um pacemaker, desfibrilhador, neuroestimulador, implante coclear



ou dispositivo de administração de medicamentos activo, em qualquer parte do corpo

- dor generalizada
- mau estado de saúde geral
- esquizofrenia, transtorno de personalidade ou depressão grave
- osteoporose grave (T-score de 2,5 e um historial de 1 ou mais fracturas) ou outra doença óssea grave

### **Problemas de saúde relacionados com a dor**

Não utilize o dispositivo se algum dos seguintes problemas saúde relacionados com a dor se aplicar a si:

- cirurgia às costas sem sucesso, ou cirurgia ao tronco, cabeça ou costas há menos de 8 semanas
- luxação grave ou fractura nas últimas 8 semanas
- doença degenerativa do sistema nervoso central, como a esclerose múltipla ou a doença de Parkinson
- estenose do canal vertebral que provoca dores nas costas
- síndrome da cauda equina ou outros sintomas neurológicos que indiquem neuropatia
- privação sensorial ou diagnóstico de zona ou nevralgia pós-herpética, especialmente no meio do tronco.
- doença inflamatória ou crónica, ou uma infecção que cause dor, como espondiloartropatia, artrite reumatóide, lúpus eritematoso, borreliose de Lyme

### **Problemas dermatológicos ou oncológicos**

Não utilize o dispositivo se algum dos seguintes problemas dermatológicos ou oncológicos se aplicar a si:

- historial de cancro de pele ou qualquer outro cancro localizado ou a presença de lesões pré-cancerosas ou sinais grandes na zona de tratamento

- alergia ao sol
- pele com queimaduras solares e não solares
- se tomar medicação fotossensível, não utilize o dispositivo se a literatura inclusa afirmar que o medicamento pode provocar reacções fotoalérgicas, reacções fototóxicas ou que deve evitar a exposição solar
- se estiver a tomar esteróides, pois esta medicação torna a pele mais susceptível a irritações
- doença de pele, como porfíria, erupção polimórfica à luz, dermatite actínica crónica, prurigo actínico ou urticária solar que provoca fotossensibilidade
- infecções, eczema, tatuagens não cicatrizadas, queimaduras, inflamações (p. ex., nos folículos dos pêlos), lacerações, abrasões, herpes simplex, psoríase, feridas ou lesões e hematomas na zona de tratamento
- alergia aos materiais da superfície do BlueTouch Pain Relief Patch (poliuretano na superfície em contacto com a pele e poliéster na superfície que não está em contacto com a pele) ou ao poliéster das faixas

---

### **Reacções e efeitos secundários**

- É normal que a pele fique ligeiramente avermelhada durante o tratamento. A causa desta vermelhidão é o aumento da circulação sanguínea, devido ao calor do BlueTouch Pain Relief Patch. Esta vermelhidão da pele é inofensiva e desaparece depois de o tratamento terminar.
- Por vezes, poderá notar um bronzeamento após o tratamento. A causa deste bronzeamento é a exposição à luz - um efeito semelhante ao causado pela luz solar - ou ao calor. Este efeito é inofensivo e desaparece sozinho após algumas semanas ou, por vezes, alguns meses. Adie o

tratamento até o bronzeador desaparecer. Para evitar o bronzearamento, retome o tratamento num modo mais baixo e evite exercer demasiada pressão no BlueTouch Pain Relief Patch durante o tratamento, por exemplo, sentando-se ou deitando-se sobre este ou apoiando grande parte do seu peso neste.

- A luz azul pode descolorar tatuagens na zona de tratamento.

## Informações de segurança importantes

### Aviso

- A finalidade do BlueTouch Pain Relief Patch é tratar dores nas costas. Não o utilize para outros fins.
- Este é um dispositivo médico. Mantenha-o fora do alcance das crianças.
- Leia cuidadosamente este manual do utilizador e siga sempre as instruções de tratamento e instalação.
- Não utilize o dispositivo em crianças ou bebés devido à sua pele imatura.
- Adultos com capacidades sensoriais ou mentais reduzidas não podem utilizar este dispositivo, pois podem não conseguir utilizá-lo de acordo com as instruções neste manual do utilizador.

- O BlueTouch Pain Relief Patch não é adequado para uma utilização contínua. Respeite sempre o planeamento de tratamentos no capítulo “Planeamento dos tratamentos e modos de tratamento”. Não efectue mais de dois tratamentos por dia.
- Se o tratamento se tornar desconfortável, mude para um modo de tratamento inferior. Se o tratamento continuar a ser desconfortável no modo inferior, desligue o BlueTouch Pain Relief Patch e deixe de o utilizar.
- Não olhe directamente para a luz emitida pelo BlueTouch Pain Relief Patch durante o funcionamento, pois isto pode provocar irritações ou lesões oculares.
- Não deixe o BlueTouch Pain Relief Patch sem vigilância se este estiver ligado, pois isto pode causar irritações ou lesões oculares se outras pessoas olharem directamente para a luz emitida pelo dispositivo.

- Não aplique cremes ou loções na pele antes do tratamento, pois isto pode causar irritações da pele.
- Carregue o BlueTouch Pain Relief Patch apenas através da ligação do cabo USB e do transformador fornecido com o dispositivo a uma tomada eléctrica.
- Não use o BlueTouch Pain Relief Patch enquanto este está a carregar. Corre o risco de sofrer um choque eléctrico.
- O BlueTouch Pain Relief Patch não é à prova de água. Não utilize o BlueTouch Pain Relief Patch em ambientes húmidos. Não mergulhe o BlueTouch Pain Relief Patch em água nem o enxagúe em água corrente.
- Mantenha o adaptador seco.
- Nunca exerça demasiada pressão sobre o BlueTouch Pain Relief Patch, por exemplo, pressionando-o, deitando-se ou sentando-se sobre este ou subindo para cima deste. Não apoie grande parte do seu peso sobre o BlueTouch Pain Relief Patch enquanto está sentado.

A pressão excessiva no dispositivo pode provocar escurecimento ou vermelhidão da pele na zona em contacto com o painel.

- Não aperte nem torça o BlueTouch Pain Relief Patch. Mantenha BlueTouch Pain Relief Patch afastado de objectos afiados, pontiagudos ou abrasivos.
- Verifique sempre se o BlueTouch Pain Relief Patch e o transformador apresentam danos antes de os utilizar. Não utilize o BlueTouch Pain Relief Patch nem o transformador se detectar quaisquer danos.
- Substitua sempre um transformador danificado por uma peça de origem para evitar situações de perigo. Entre em contacto com a Philips para obter um novo transformador.
- Não modifique o BlueTouch Pain Relief Patch e os seus acessórios.
- Para verificações ou reparações, entregue sempre o seu BlueTouch Pain Relief Patch num centro de assistência autorizado pela Philips.

As reparações efectuadas por pessoal não qualificado podem originar situações perigosas para o utilizador.

- Utilize e carregue o BlueTouch Pain Relief Patch a uma temperatura entre +5 °C e +35 °C. Guarde o BlueTouch Pain Relief Patch a uma temperatura entre -20 °C e +50 °C.
- Utilize o BlueTouch Pain Relief Patch apenas numa das faixas concebidas especialmente para este fim, fornecidas com o dispositivo.
- Não utilize o dispositivo se este estiver a menos de 30 cm de distância de equipamentos de comunicação sem fios, como routers sem fios de rede doméstica e walkie-talkies. Este equipamento de comunicação sem fios pode causar interferências electromagnéticas que impedem o funcionamento correcto do dispositivo.

---

## **Cuidado**

---

- Não sujeite o BlueTouch Pain Relief Patch a choques violentos nem o deixe cair.
- Se mudar o BlueTouch Pain Relief Patch de um ambiente muito quente para um ambiente mais frio, aguarde cerca de 3 horas antes de o utilizar.
- Para evitar danos no tambor da máquina de lavar roupa e noutra roupa dentro da máquina, lave as faixas num saco de lavagem de rede fina.
- Se o dispositivo não for utilizado durante vários meses, recarregue-o regularmente.

---

## **Conformidade com as normas**

---

- Este BlueTouch Pain Relief Patch cumpre todas as normas relevantes de aparelhos eléctricos para fins médicos e de aparelhos que utilizam radiação óptica (LED) para utilização em casa (família IEC60601).

---

## **Emissões e imunidade electromagnética**

---

- O BlueTouch Pain Relief Patch foi aprovado de acordo com norma de segurança CEM EN 60601-1-2. Este foi concebido para ser utilizado em ambientes domésticos ou clínicos típicos.



## Planeamento dos tratamentos e modos de tratamento

### Planeamento dos tratamentos

Respeite sempre o tempo de tratamento indicado neste capítulo. Não efectue mais do que dois tratamentos por dia.

O BlueTouch Pain Relief Patch é adequado para uma utilização diária. Pode utilizá-lo quando sentir dor, mas não o pode utilizar mais do que duas vezes por dia. Se seguir as instruções neste capítulo, não excede a dose máxima diária de luz.

Uma vez que o efeito do BlueTouch Pain Relief Patch normalmente não é perceptível de imediato, recomendamos que experimente o dispositivo durante, no mínimo, duas semanas antes de tirar quaisquer conclusões sobre a sua eficácia.

*Nota: Pode utilizar o BlueTouch Pain Relief Patch duas vezes consecutivas para dois tratamentos de 15 minutos, 20 minutos ou 30 minutos. Para iniciar o segundo tratamento, prima o botão de modo para voltar a ligar o dispositivo.*

### Modos de tratamento

Modos	N.º de tratamentos por dia	Duração do tratamento e intensidade de luz
1: baixo	1 ou 2	30 min. a 50%
2: médio	1 ou 2	20 min. a 75%
3: alto	1 ou 2	15 min. a 100%

- Modo 1 (baixo): este modo proporciona uma sensação suave de calor e estimula a libertação de óxido nítrico. Pode utilizar este modo duas vezes por dia durante 30 minutos de cada vez.
- Modo 2 (médio): este modo proporciona uma sensação moderada de calor e estimula a libertação de óxido nítrico. Pode utilizar este modo duas vezes por dia durante 20 minutos de cada vez.
- Modo 3 (alto): este modo proporciona uma sensação de calor total e estimula a libertação de óxido nítrico. Pode utilizá-lo duas vezes por dia durante 15 minutos de cada vez.

O calor e o óxido nítrico descontraem e ajudam a curar os músculos através de uma melhor circulação sanguínea.

### **Descrição do produto (fig. 1)**

- 1 BlueTouch Pain Relief Patch (lado exterior)
- 2 Botão ligar/desligar
- 3 Painel de ligação
- 4 Luz de carga
- 5 Entrada Micro USB
- 6 BlueTouch Pain Relief Patch (lado da pele)
- 7 Área de tratamento
- 8 Transformador
- 9 Ficha USB padrão
- 10 Ficha micro USB

### **Preparar para a utilização**

#### **Carregar o dispositivo**

Tem de carregar o BlueTouch Pain Relief Patch antes da primeira utilização. Também tem de carregar o dispositivo quando a sua bateria estiver

fraca. Quando carregar o BlueTouch Pain Relief Patch, demora menos de 5 horas para carregar a bateria. Quando completamente carregada, a bateria contém energia suficiente para 4 ou mais tratamentos. Pode carregar o BlueTouch Pain Relief Patch com o transformador e com o cabo USB fornecidos.

*Nota: Não pode utilizar o BlueTouch Pain Relief Patch quando este está a carregar.*

*Nota: Se o dispositivo não estiver totalmente carregado quando começar o tratamento, a bateria pode ficar sem carga durante o tratamento. Aconselhamo-lo a carregar sempre o dispositivo totalmente antes de iniciar um tratamento.*

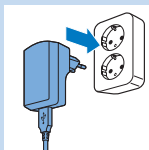
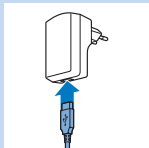

- 1** Introduza a ficha USB padrão na tomada do transformador.
- 2** Insira o transformador numa tomada eléctrica (100 V-240 V).
- 3** Insira a ficha micro USB na tomada do BlueTouch Pain Relief Patch.

Atenção: Utilize apenas esta entrada micro USB para ligar o BlueTouch Pain Relief Patch à corrente para o carregamento. Não ligue nenhum outro cabo com ficha micro USB a esta tomada.

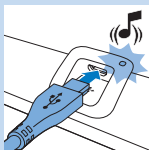

- ▮ Quando liga o BlueTouch Pain Relief Patch à corrente, este emite um sinal sonoro para indicar que o carregamento foi iniciado. A luz de carga no painel de ligação apresenta uma intermitência lenta e regular a verde durante o carregamento.

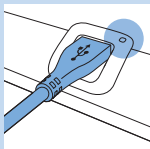

- 4 Quando a bateria estiver completamente carregada, a luz de carga mantém-se continuamente acesa a verde.
- 5 Desligue o transformador da tomada eléctrica e retire a ficha USB da entrada micro USB do BlueTouch Pain Relief Patch.

### **Instalação e configuração da aplicação Treatment**

---

Necessita da aplicação Treatment da Philips para operar o dispositivo. Vá à App Store da Apple ou ao Google Play, procure a aplicação "Philips Treatment" e prima Instalar. Consulte o guia de início rápido para obter mais detalhes.

*Nota: A aplicação Treatment pode ser utilizada com o BlueTouch (PR3743, PR3741) e o PulseRelief (PR3840). O procedimento de instalação é igual para os dois dispositivos.*

## **Utilizar o dispositivo**

### **Posicionar o dispositivo**

---

Posicione o BlueTouch Pain Relief Patch no seu corpo com uma das faixas fornecidas com o dispositivo. Existe uma faixa especial para o tratamento da região superior das costas e outra faixa especial para o tratamento da região lombar.

*Nota: Não utilize várias camadas de roupa nem roupa apertada ou grossa sobre o BlueTouch Pain Relief Patch.*

## Posicionamento da faixa da região lombar

Para colocar o BlueTouch Pain Relief Patch na faixa da região lombar, siga os passos abaixo.

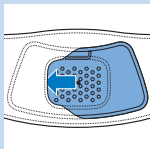

- 1** Coloque a faixa da região lombar e o BlueTouch Pain Relief Patch à sua frente sobre uma mesa. Deslize o lado esquerdo do BlueTouch Pain Relief Patch por trás do rebordo elástico da abertura da faixa.

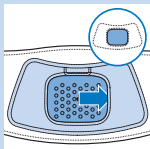

- 2** Em seguida, deslize a outra extremidade do BlueTouch Pain Relief Patch por trás do rebordo elástico do lado oposto da abertura para que todo o painel BlueTouch esteja no interior da faixa da região lombar. Certifique-se de que o material da faixa não tapa os LEDs. Se necessário, desloque um pouco o BlueTouch Pain Relief Patch.

- 3** Afaste as roupas da zona a tratar.

*Nota: Certifique-se de que a pele na zona a ser tratada está limpa, totalmente seca e sem cremes, loções e outros cosméticos.*

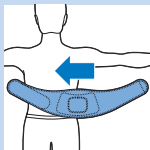

- 4** Enrole a faixa da região lombar — com o BlueTouch Pain Relief Patch dentro desta — à volta da cintura com a área de tratamento do dispositivo voltada para as suas costas.

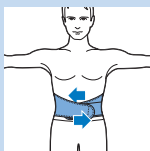

- 5** Aperte a faixa da região lombar com as fitas de velcro em ambas as extremidades da faixa da região lombar.

*Nota: Certifique-se de que o BlueTouch Pain Relief Patch na faixa está localizado na zona a tratar e que a área de tratamento está em contacto com a pele.*

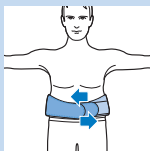
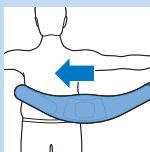
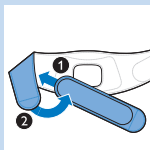

- 6** Se a faixa da região lombar não se adaptar ao seu corpo, pode efectuar as operações seguintes.
- 1 Fixe a faixa de extensão às fitas de velcro numa extremidade da faixa da região lombar.
  - 2 Em seguida, enrole a faixa aumentada da região lombar à volta do seu corpo.
  - 3 Aperte a faixa da região lombar com a fita de velcro a uma largura que seja confortável para si.

### Posicionamento da faixa da região superior das costas

- 1 Para colocar o BlueTouch Pain Relief Patch na faixa da região superior das costas, siga o procedimento descrito nos passos 1 e 2 da secção “Posicionamento da faixa da região lombar” apresentada acima.
  - 2 Afaste as roupas da zona a tratar.
- Nota: Certifique-se de que a pele na zona a ser tratada está limpa, totalmente seca e sem cremes, loções e outros cosméticos.*
- 3 Coloque a faixa da região superior das costas como se fosse uma mochila. Primeiro, passe um braço pela alça de um dos lados. Faça o mesmo do outro lado.

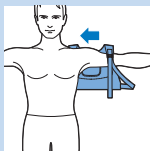

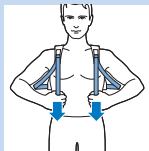

*Nota: Certifique-se de que o BlueTouch Pain Relief Patch na faixa está localizado na zona a tratar e que a área dos LEDs está em contacto com a pele.*

- 4 Aperte as alças, puxando as tiras elásticas.

## Utilizar a aplicação para iniciar e parar um tratamento

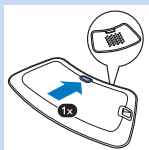

- 1 Ligue o Bluetooth no seu dispositivo móvel.
- 2 Prima o botão ligar/desligar para ligar o BlueTouch Pain Relief Patch e posicione a faixa com o painel na zona das costas que pretende tratar.

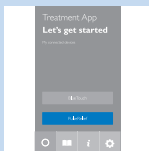

- 3 Abra a aplicação Philips Treatment.
- 4 Quando utilizar a aplicação pela primeira vez, toque em "BlueTouch". Quando voltar a abrir a aplicação, esta selecciona automaticamente o BlueTouch se houver um BlueTouch Pain Relief Patch emparelhado com a aplicação. Se houver um dispositivo PulseRelief e um BlueTouch emparelhados com a aplicação, toque em "BlueTouch" para seleccionar o dispositivo.

## Seleccionar uma área de tratamento

Na primeira utilização, tem sempre de seleccionar uma área de tratamento. Se tiver utilizado o dispositivo anteriormente, pode escolher entre "Quick Start" (Início rápido) e "Select a treatment area" (Seleccionar uma área de tratamento).

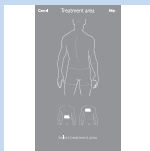

- 1 Toque na zona das suas costas que pretende tratar.

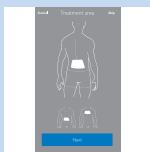

- 2 A aplicação mostra a localização da faixa nas costas. Toque em “Next” (Seguinte) para continuar.

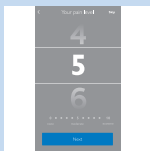

- 1 Passe o dedo na vertical para classificar a intensidade da dor numa escala de 0 a 10. Se não sentir dor, toque em 0, e se sentir a pior dor imaginável, toque em 10. Se a sua dor se encontrar algures no meio, classifique-a tocando no número adequado.

*Nota: A intensidade da dor que indicar não é utilizada pela aplicação para determinar o modo de tratamento. A classificação é apenas guardada no seu diário de tratamento. Pode desactivar esta funcionalidade no separador de definições da aplicação.*



### Seleccionar o modo de tratamento

- 1 Toque no modo que pretende utilizar.
- 2 É apresentado o ecrã inicial do tratamento.



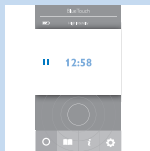
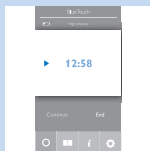

## Iniciar e parar um tratamento

- 1 Toque no botão de reprodução no ecrã.  
 É iniciada a contagem decrescente do tempo.  
 O indicador de estado no dispositivo fica intermitente a cor de laranja.

- 2 O tratamento continua até o temporizador terminar a contagem decrescente até 0. Se quiser parar ou interromper o tratamento antes do tempo de tratamento terminar, toque no quadrado no centro do indicador de tratamento intermitente para interromper o programa.

- Para retomar o programa, toque em "Resume" (Retomar) ou na seta ao lado do tempo.
- Para terminar o programa e desligar o dispositivo, toque em "End treatment" (Terminar tratamento).

## Mudar para outro modo de tratamento

- 1 Se quiser mudar para outro modo de tratamento, toque no nome do modo de tratamento actual.

Abre-se a lista de modos de tratamento. Toque no modo de tratamento que pretende utilizar.

- 2 O novo modo de tratamento seleccionado é apresentado no ecrã. Toque no botão de reprodução para iniciar o tratamento.

*Nota: O temporizador recalcula automaticamente o tempo de tratamento restante com base no novo modo.*

## Início rápido

O início rápido começa de imediato o modo de tratamento utilizado anteriormente.



**1** Seleccione o início rápido.

**2** Passe o dedo na vertical para classificar a intensidade da dor numa escala de 0 a 10.

**3** Toque no botão de reprodução para iniciar o tratamento.

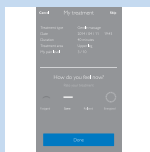

### Outras funcionalidades da aplicação

**1** Depois de o programa terminar, é-lhe apresentado um ecrã a pedir para descrever como se sente tocando num dos ícones.

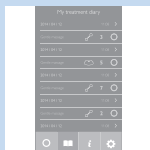

**2** Toque no símbolo de livro para abrir o seu diário. O diário indica quando realizou os tratamentos, que modo de tratamento utilizou e quanto tempo durou o tratamento.

- Toque na seta para ver mais detalhes.



**3** Toque no “i” para abrir o ecrã de informações. Este ecrã contém os seguintes itens:

- Using your BlueTouch device (Utilizar o seu dispositivo BlueTouch)
- Contacte-nos



**4** Toque no símbolo de definições para abrir o ecrã das definições. Este ecrã contém os seguintes itens:

- Your devices (Os seus dispositivos)
- Pain level tracking (Registo do nível de dor)
- Sensation tracking (Registo das sensações)
- Treatment area tracking (Registo das áreas de tratamento)
- Run treatment in background (Realizar tratamento em segundo plano)
- About (Sobre)

## Após o tratamento

Atenção: Certifique-se de que termina o tratamento na aplicação antes de retirar a faixa com o dispositivo das suas costas.

- 1 Solte a faixa e retire-a das costas.
- 2 Recarregue o BlueTouch Pain Relief Patch se a luz de carregamento permanecer continuamente acesa a laranja (consulte o capítulo “Carregar o dispositivo”). Retire o BlueTouch Pain Relief Patch da faixa antes de começar a recarregá-lo.

## Limpeza

Não imerja o BlueTouch Pain Relief Patch em água, nem o enxágue em água corrente.

Retire sempre o BlueTouch Pain Relief Patch da faixa antes de a colocar na máquina de lavar.

- 1 Limpe o BlueTouch Pain Relief Patch com um pano húmido após a utilização.
- 2 Pode lavar as faixas do BlueTouch Pain Relief Patch na máquina de lavar roupa quando estas estiverem sujas.

Atenção: Para evitar danos nas faixas do BlueTouch Pain Relief e noutras peças de roupa na máquina de lavar roupa, lave as faixas num saco de lavagem de rede fina.

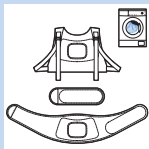
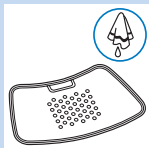

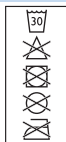

*Nota: Utilize um ciclo para roupas delicadas e uma temperatura máxima de 30 °C. Seque as faixas do BlueTouch Pain Relief Patch ao ar, não as coloque na máquina de secar roupa. Não passe as faixas a ferro.*

## Resolução de problemas

Este capítulo resume os problemas mais comuns que poderão surgir no BlueTouch Pain Relief Patch. Se não conseguir resolver o problema com a informação que se encontra abaixo, entre em contacto com a Philips.

Problema	Possível causa	Solução
O BlueTouch Pain Relief Patch desliga-se repentinamente durante o tratamento.	O tempo de tratamento predefinido terminou.	O BlueTouch Pain Relief Patch está programado para se desligar automaticamente após terminar o tempo de tratamento do modo de tratamento seleccionado. Imediatamente antes de se desligar, é emitido um sinal sonoro de tom triplo (alto para baixo).
O BlueTouch Pain Relief Patch parece não resultar em mim, visto que não noto qualquer efeito.	Pode demorar duas semanas antes de os efeitos se tornarem perceptíveis.	Seja paciente e aguarde mais tempo até os efeitos se tornarem perceptíveis.

Problema	Possível causa	Solução
O BlueTouch Pain Relief Patch muda para uma intensidade mais baixa.	A temperatura do dispositivo é demasiado alta.	Retire o BlueTouch Pain Relief Patch do seu corpo, desligue-o e deixe-o arrefecer. Certifique-se de que não usa demasiadas camadas de roupa ou roupa muito grossa sobre o BlueTouch Pain Relief Patch durante o tratamento.
A luz de carga mantém-se continuamente acesa a vermelho durante 8 segundos e o BlueTouch Pain Relief Patch desliga-se.	A bateria recarregável está vazia.	Carregue o BlueTouch Pain Relief Patch (consulte o capítulo "Carregar o dispositivo").
A luz de carga permanece continuamente acesa a laranja.	A bateria está fraca e não contém energia suficiente para um tratamento.	Carregue o BlueTouch Pain Relief Patch (consulte o capítulo "Carregar o dispositivo").
O transformador aquece durante o carregamento.	É normal.	Não é necessária qualquer acção.
Um equipamento médico apresenta um funcionamento anormal quando o dispositivo é ligado ou durante o seu funcionamento.	O dispositivo está demasiado próximo do equipamento médico.	Não utilize o dispositivo próximo de equipamento médico.

Problema	Possível causa	Solução
A luz de carga não fica intermitente verde quando insiro a ficha micro USB na entrada micro USB no painel de ligação.	Não ligou o transformador correctamente ou não o introduziu correctamente na tomada eléctrica.	Introduza correctamente o transformador na tomada eléctrica.
	Não inseriu correctamente a ficha USB padrão ou não a inseriu correctamente no transformador.	Introduza a ficha USB padrão correctamente no transformador.
	A tomada eléctrica na qual inseriu o transformador não tem corrente.	Ligue outro aparelho à mesma tomada para verificar se a tomada tem corrente. Se a tomada eléctrica tiver corrente, mas o BlueTouch Pain Relief Patch não carregar, contacte a Philips.
	Ocorreu um erro durante o carregamento.	Prima o botão no BlueTouch Pain Relief Patch para reiniciar o carregamento.

Problema	Possível causa	Solução
O adaptador está ligado ao BlueTouch Pain Relief Patch e a luz de carregamento não está continuamente acesa nem intermitente a verde.	Ocorreu um erro durante o carregamento.	Prima o botão no BlueTouch Pain Relief Patch para reiniciar o carregamento.
O BlueTouch Pain Relief Patch aquece durante a utilização.	É normal.	Não é necessária qualquer acção.
Não consigo estabelecer ligação ao BlueTouch Pain Relief Patch.	O Bluetooth não está ligado.	Certifique-se de que liga o Bluetooth no seu dispositivo inteligente.
	Talvez não tenha seleccionado o BlueTouch na aplicação.	Execute a aplicação, toque em "Settings" (Definições) e, em seguida, em "Your devices" (Os seus dispositivos) e verifique se "BlueTouch" está na lista. Caso contrário, clique em "Add new BlueTouch" (Adicionar novo BlueTouch) e ligue BlueTouch Pain Relief Patch para o emparelhar com o seu dispositivo inteligente.

## Sinais no dispositivo

### Sinais sonoros durante o tratamento

- É emitido um sinal sonoro de duplo tom (de baixo para alto) quando o tratamento é iniciado e a intensidade aumenta do modo de poupança de energia para a intensidade do modo seleccionado.
- É emitido um sinal sonoro de triplo tom (de alto para baixo) quando o tratamento termina.

### Sinais do nível da bateria

- A luz de carga permanece continuamente acesa a verde quando a bateria contém energia suficiente para um tratamento, no mínimo.
- A luz de carga apresenta uma intermitência a verde lenta e regular durante o carregamento.
- A luz de carga mantém-se continuamente acesa a laranja quando a bateria está fraca e não contém energia suficiente para um tratamento.
- A luz de carga mantém-se continuamente acesa a vermelho durante 8 segundos e o dispositivo desliga-se quando a bateria estiver vazia.

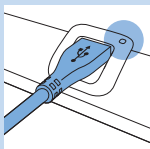

## Encomendar acessórios

Para comprar acessórios ou peças sobressalentes, visite **[www.shop.philips.com/service](http://www.shop.philips.com/service)** ou dirija-se ao seu revendedor Philips. Também pode contactar o centro de apoio ao cliente da Philips no seu país. A referência deste dispositivo é PR3740.

### Faixas sobressalentes

- As faixas da região lombar estão disponíveis com a referência PR3723.
- As faixas da região superior das costas estão disponíveis com a referência PR3721.



## Garantia e assistência

O seu dispositivo foi concebido e desenvolvido com o maior cuidado possível para garantir uma vida útil estimada de 5 anos.

Se precisar de assistência ou informações, ou se surgir algum problema, visite o nosso Web site em **[www.philips.com/support](http://www.philips.com/support)** ou contacte o centro de apoio ao cliente da Philips. O número de telefone é:

- Dinamarca: 35 44 41 30 (segunda a sexta-feira 9:00 - 18:00)
- Finlândia: 09 88 62 50 41 (segunda a sexta-feira 09:00 - 18:00)
- Noruega: 22 97 19 50 (segunda a sexta-feira 9:00 - 18:00)
- Portugal: 800 780 903 (número gratuito, segunda a sexta-feira: 9:00 - 18:00)
- Espanha: 91 349 65 80 (segunda a sexta-feira: 8:00 - 20:00; sábado: 9:00 - 18:00)
- Suécia: 08-5792 9067 (segunda a sexta-feira 9:00 - 18:00)
- Reino Unido: 0844 338 04 89 (5p/min. de um telefone fixo BT, outros operadores fixos e móveis podem cobrar mais).

### Restrições à garantia

A garantia não abrange as faixas e o desgaste normal. A garantia perde a validade se não utilizar o BlueTouch Pain Relief Patch de acordo com as instruções neste manual do utilizador.

### Endereço do fabricante

Philips Consumer Lifestyle B.V.

Tussendiepen 4, 9206 AD Drachten, Netherlands

## Reciclagem



- Este símbolo significa que este produto não deve ser eliminado juntamente com os resíduos domésticos comuns (2012/19/UE).



- Este símbolo significa que este produto contém uma bateria recarregável incorporada que não pode ser eliminada juntamente com os resíduos domésticos comuns (2006/66/CE). Siga as instruções na secção "Retirar a bateria recarregável" para remover a bateria.
- Siga as regras nacionais para a recolha selectiva de produtos eléctricos e electrónicos e baterias recarregáveis. A eliminação correcta ajuda a evitar consequências prejudiciais para o meio ambiente e a saúde pública.

### Retirar a bateria recarregável

*Nota: Retire sempre a bateria recarregável antes de entregar o dispositivo num ponto de recolha oficial. Se tiver problemas na remoção da bateria, também pode levar o dispositivo a um centro de assistência da Philips, onde um assistente removerá a bateria e a eliminará de forma segura para o ambiente.*

- 1** Certifique-se de que a bateria recarregável está vazia. Ligue o dispositivo e deixe-o ligado até a luz de carga se manter continuamente acesa a vermelho e o dispositivo se desligar automaticamente. Poderá ter de repetir este procedimento várias vezes até não ser possível ligar o dispositivo.

- 2** Utilize uma chave de fendas para separar a parte superior do dispositivo da parte inferior.
- 3** Retire a bateria. Elimine as peças em plástico e a bateria em separado de acordo com regras locais

## Especificações

Modelo	PR3740
Voltagem efectiva	100-240 V
Frequência efectiva	50-60 Hz
Entrada	15 W
Classe	Dispositivos médicos da classe IIa
Classificação	Grupo de risco 1 (de acordo com a IEC60601-2 -57)
Entrada de água	IP22
Dose diária máx.	< 108,5 J/cm <sup>2</sup> se o planeamento dos tratamentos for seguido
Largura de onda nominal	453 nm
Fluxo radiante máximo	1,44 W (nominal para programa 3)
Radiação média	21,2 mW/cm <sup>2</sup>
Temperatura máxima (utilizador médio) durante o tratamento	Programa 1: 40 °C
	Programa 2: 41 °C
	Programa 3: 42 °C
Temperatura máxima (todos os utilizadores) durante o tratamento	Programa 1: 45 °C

<b>Modelo</b>	<b>PR3740</b>
	Programa 2: 46 °C
	Programa 3: 47 °C
Relação da radiação máxima/ média	2,3
Tipo de bateria	lões de lítio
Transformador	Transformador especificado como parte do sistema médico.

### Condições de funcionamento

Temperatura	de +5 °C a +35 °C
Humidade relativa	de 15% a 93%
Pressão atmosférica	de 700 hPa a 1060 hPa

### Condições de arrumação

Temperatura	de -20°C a +50°C
Humidade relativa	até 93% (sem condensação)

### Explicação dos símbolos



- Este símbolo significa: está em conformidade com as directivas CE. A sigla CE significa "Conformité Européenne". 0344 indica o número do organismo notificado.

The symbol consists of the text "LI-ION" in a bold, sans-serif font, enclosed within a rounded rectangular border.

- Este símbolo significa que o dispositivo utiliza baterias recarregáveis de iões de lítio.

The symbol consists of the text "IP22" in a bold, sans-serif font.

- Este símbolo significa: protegido contra o acesso com os dedos a peças perigosas e contra a queda vertical de gotas de água quando inclinado a até 15 graus.



- Este símbolo significa que uma peça aplicada que inclui uma ligação ao paciente destinada a fornecer energia eléctrica ou um sinal electrofisiológico do paciente deve ser do tipo BF (Body Floating), de acordo com a norma IEC 60601-1. A peça aplicada consiste no dispositivo, sem incluir o carregador.



- Este símbolo significa: não olhar directamente para a fonte de luz. Produto do Grupo de risco 1.



- Este símbolo significa: ler o manual do utilizador antes de começar a utilizar o dispositivo.



- Este é o símbolo do número de série.  
Este símbolo é seguido pelo número de série do fabricante.



- Este símbolo significa: não lavar em água corrente.



- Este símbolo indica as áreas onde pode posicionar o BlueTouch Pain Relief Patch.



- Este símbolo significa "Fabricado por" e é apresentado junto ao endereço do fabricante.



- Este símbolo significa: não colocar nos resíduos domésticos comuns.

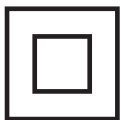

- Este símbolo indica que o transformador possui isolamento duplo (Classe II), de acordo com a norma IEC 60601-1.



- Este símbolo significa: corrente alternada.



- Este símbolo significa: corrente contínua.



- Este símbolo significa: está em conformidade com as directivas CE. A sigla CE significa "Conformité Européenne".



- Este símbolo significa: só pode ser utilizado em áreas interiores.



- Este símbolo significa: conector USB.



- Este símbolo significa: conector micro USB.



- Este símbolo indica que o nível de eficácia da CEC (California Energy Commission - Comissão de energia da Califórnia) para energia sem carga é V (cinco) para satisfazer os requisitos da UE.



- Este símbolo significa que a embalagem e o seu conteúdo podem ser armazenados a temperaturas entre -20 °C e +50 °C.



- Este símbolo significa que a garantia mundial de 2 anos se aplica a este dispositivo.





- Este símbolo refere-se ao regime Ponto verde, que é abrangido pela Directiva europeia relativa a embalagens e resíduos de embalagens (94/62/CE). Ao abrigo deste regime, a indústria tem de pagar pela reciclagem dos materiais de embalagem dos bens de consumo



- Este símbolo significa: lavar a uma temperatura máx. de 30 °C.



- Este símbolo significa: não utilizar lixívia.



- Este símbolo significa: não colocar na máquina de secar.



- Este símbolo significa: não passar a ferro.



- Este símbolo significa: não limpar a seco.



- Este símbolo significa que o material foi testado quanto à presença de substâncias nocivas de acordo com a norma Oeko-Tex® 100.



- Este símbolo significa que tem de utilizar esta faixa na região superior das costas.



- Este símbolo significa que tem de utilizar esta faixa na região lombar.



- Este símbolo indica o código de lote do fabricante para ser possível identificar o lote.



- Este símbolo significa que o material de embalagem é reciclável.

## Innehållsförteckning

Introduktion	219
Kontraindikationer, reaktioner och biverkningar	220
Viktig säkerhetsinformation	223
Behandlingsschema och behandlingslägen	228
Produktöversikt	230
Förberedelser inför användning	230
Använda enheten	232
Efter behandlingen	238
Felsökning	239
Signaler på enheten	243
Beställa tillbehör	243
Garanti och support	244
Återvinning	245
Specifikationer	246
Förklaring av symboler	248

## Introduktion

Gratulerar till inköpet och välkommen till Philips!  
För att dra maximal nytta av den support som Philips erbjuder kan du registrera din produkt på **[www.philips.com/pain-relief/register](http://www.philips.com/pain-relief/register)**.

Läs användarhandboken noggrant innan du använder BlueTouch-smärtlindringsplattan och spara den för framtida bruk. Denna medicinska enhet är receptfri. För att uppnå optimal behandlingseffekt rekommenderar vi att du använder den i enlighet med behandlingsanvisningarna i den här användarhandboken. Om du behöver ytterligare information eller har frågor kan du besöka **[www.philips.com/pain-relief](http://www.philips.com/pain-relief)** eller kontakta Philips kundtjänst i ditt land.

BlueTouch är ett varumärke som tillhör Koninklijke Philips N.V.

## Avsedd användning

---

BlueTouch-smärtlindringsplattan är en bärbar medicinsk enhet avsedd för användning på och av personer äldre än 18 år. Den behandlar muskelvärk i ryggen genom att leverera ljus och värme till kroppen med hjälp av optisk effekt och termisk ledning. Det särskilda blå lysdiodsljuset är lugnande och hjälper till att läka skadade muskler genom att förbättra blodcirkulationen. Det avsedda behandlingsområdet för enheten är den övre och nedre delen av ryggen. Du kan placera enheten på behandlingsområdet med en rem och använda den under dina vanliga dagliga aktiviteter. Strömmen till enheten kommer från icke-utbytbara laddningsbara batterier.

## Kontraindikationer, reaktioner och biverkningar

### Kontraindikationer

---

#### Allmänna hälsotillstånd

Använd inte enheten om något av följande allmänna hälsotillstånd gäller för dig:

- graviditet eller amning
- feber
- okontrollerat högt blodtryck eller ett kardiovaskulärt tillstånd (stroke, hjärtinfarkt, kärlkramp, åderförkalkning, perifer vaskulär sjukdom eller (allvarlig) hjärtsvikt)
- kraftig eller okontrollerad diabetes eller diabetes med perifera skador
- förekomst av en implanterad medicinsk enhet (skruvar osv.) i eller i närheten av behandlingsområdet eller förekomst av en implantation, till exempel en pacemaker; defibrillator;

neurostimulator, kokleära implantat eller en aktiv drogadministreringsenhet, var som helst på kroppen

- utbredd smärta
- dålig allmän hälsa
- schizofreni, borderlinesyndrom eller svår depression
- svår osteoporos (T-värde på 2,5 och en historia av en eller fler skelettfrakturen) eller en annan allvarlig bensjukdom

### **smärtrelaterade hälsoproblem.**

Använd inte enheten om något av följande smärtrelaterade hälsotillstånd gäller för dig:

- misslyckad ryggkirurgi eller kirurgi av torso, huvud eller rygg inom de senaste åtta veckorna
- akut sträckning eller fraktur inom de senaste åtta veckorna
- en degenerativ sjukdom i det centrala nervsystemet, såsom multipel skleros eller Parkinsons sjukdom
- spinal stenosis som orsakar ryggsmärtor
- cauda equina-syndrom eller andra neurologiska symptom som indikerar neuropati
- funktionsnedsättningar eller diagnostiserad bältros eller postherpetisk neuralgi, särskilt i bålområdet
- en inflammatorisk sjukdom, kronisk sjukdom eller en infektion känd för att orsaka smärta, till exempel spondylit, reumatoid artrit, lupus erythematosus eller borrelia.

### **Dermatologiska eller onkologiska problem**

Använd inte enheten om några av följande dermatologiska eller onkologiska problem gäller för dig:

- hudcancer, någon annan cancersjukdom, förekomsten av lesioner som ett förstadium till hudcancer eller stora födelsemärken i behandlingsområdet
- solallergi
- bränd eller solbränd hud

- om du tar fotosensibiliserande medicin ska du inte använda enheten om det står i bipacksedeln att medicinen kan orsaka fotoallergiska eller fototoxiska reaktioner eller att du måste undvika solexponering
- om du använder steroider, eftersom den medicinen gör huden mer känslig för irritation
- en hudsjukdom som porfyri, polymorft ljusutslag, kronisk aktinisk dermatit, aktinisk prurigo eller solurticaria som orsakar ljuskänslighet
- infektioner, eksem, oläkta tatueringar, brännskador, inflammationer (t.ex. från blockeringar i hårsäckarna), öppna sår, skavsår, herpes simplex, psoriasis, sår eller andra skador och blåmärken i behandlingsområdet
- allergi mot ytmaterialen på BlueTouch-smärtlindringsplattan (polyuretan för hudkontaktytan och polyester för den yta som inte har kontakt med huden) eller polyestret i remmarna.

---

### Reaktioner och biverkningar

- Det är normalt att huden blir lite röd under behandlingen. Orsaken till den här hudrodnaden är den ökade blodcirkulationen på grund av värmen från BlueTouch-smärtlindringsplattan. Den här hudrodnaden är ofarlig och försvinner efter att behandlingen har slutförts.
- Du kan ibland bli solbränd efter behandling. Orsaken till den här solbrännan är exponering för ljus – en liknande effekt som orsakas av solljus – eller värme. Den här effekten är ofarlig och bleknar av sig själv efter några veckor eller månader. Skjut upp behandlingen tills solbrännan har försvunnit. Förhindra solbränna genom att återuppta behandlingen i ett lägre läge och undvik att för hårt tryck uppstår från BlueTouch-smärtlindringsplattan under behandling, till exempel genom att sitta eller ligga på den eller genom att luta dig mot den.

- Blått ljus kan missfärga tatueringar i behandlingsområdet.

## Viktig säkerhetsinformation

### Varning

---

- Syftet med BlueTouch-smärtlindringsplattan är att behandla ryggsmärtor. Använd den inte för något annat ändamål.
- Det här är en medicinsk enhet. Förvara enheten utom räckhåll för barn.
- Läs den här användarhandboken noga och följ alltid behandlings- och installationsanvisningarna.
- Använd inte enheten på barn på grund av deras känsliga hud.
- Vuxna med olika funktionshinder ska inte använda den här enheten, eftersom de eventuellt inte kan använda den enligt anvisningarna i den här användarhandboken.
- BlueTouch-smärtlindringsplattan är inte lämplig för kontinuerlig användning. Följ alltid behandlingsschemat i kapitlet "Behandlingsschema och behandlingsmetoder". Behandla inte oftare än två gånger om dagen.

- Om behandlingen känns obekvämlig växlar du till ett lägre behandlingsläge. Om behandlingen fortfarande känns obekvämlig i det låga läget stänger du av BlueTouch-smärtlindringsplattan och slutar använda den.
- Titta inte in i ljuset som utstrålas från BlueTouch-smärtlindringsplattan vid användning, eftersom det kan leda till irritation i ögonen eller ögonskador.
- Lämna inte BlueTouch-smärtlindringsplattan utan uppsikt när den är på, eftersom det kan orsaka irritation i ögonen eller ögonskador när andra personer tittar rakt in i ljuset som utstrålas från enheten.
- Använd inte någon kräm eller lotion på huden före behandlingen, eftersom det kan leda till hudirritation.
- Ladda endast BlueTouch-smärtlindringsplattan genom att ansluta USB-kabeln och adaptorn som medföljde enheten till ett vägguttag.



- Använd inte BlueTouch-smärtlindringsplattan när den laddas. Det finns risk för elstötar.
- BlueTouch-smärtlindringsplattan är inte vattentät. Använd inte BlueTouch-smärtlindringsplattan i våta miljöer. Sänk inte ned BlueTouch-smärtlindringsplattan i vatten och skölj den inte heller under kranen.
- Blöt inte ned adaptern.
- Utsätt aldrig BlueTouch-smärtlindringsplattan för hårt tryck, t.ex. genom att trycka, ligga, sitta eller stå på den. Luta dig inte mot BlueTouch-smärtlindringsplattan när du sitter. För hårt tryck på enheten kan leda till att hudområdet som kommer i kontakt med plattan blir mörkare eller rodnar.
- Kläm inte på och vrid inte BlueTouch-smärtlindringsplattan. Håll BlueTouch-smärtlindringsplattan borta från vassa, spetsiga eller slipande föremål.
- Kontrollera alltid att BlueTouch-smärtlindringsplattan och adaptern inte har några skador före

- användning. Använd inte BlueTouch-smärtlindringsplattan eller adaptern om du upptäcker några skador.
- Undvik fara genom att alltid ersätta en trasig adapter med en i originalmodell. Kontakta Philips för att få en ny adapter.
  - Gör inga justeringar på BlueTouch-smärtlindringsplattan och dess tillbehör.
  - Lämna alltid in BlueTouch-smärtlindringsplattan till ett av Philips auktoriserat serviceombud för undersökning eller reparation. Om reparationer utförs av obehöriga personer kan det leda till mycket farliga situationer för användaren.
  - Använd och ladda BlueTouch-smärtlindringsplattan i temperaturer mellan +5 °C och +35 °C. Förvara BlueTouch-smärtlindringsplattan i temperaturer mellan -20 °C och +50 °C.
  - Använd endast BlueTouch-smärtlindringsplattan i ett av de specialutformade remmarna som medföljer enheten.

- Använd inte enheten inom 30 centimeters avstånd från trådlös kommunikationsutrustning, t.ex. trådlösa routrar i hemmanätverk och kommunikationsradioapparater. Trådlös kommunikationsutrustning kan orsaka elektromagnetiska störningar som förhindrar att enheten fungerar som den ska.

## **Försiktighet**

---

- Utsätt inte BlueTouch-smärtlindringsplattan för kraftiga stötar och tappa den inte.
- Om du flyttar BlueTouch-smärtlindringsplattan från en väldigt varm miljö till en kallare miljö bör du vänta i cirka 3 timmar innan du använder den.
- Förhindra skador på trumman av tvättmaskinen eller annan tvätt i trumman genom att tvätta remmarna i en tvättpåse.
- Om enheten inte ska användas i flera månader ska du ladda den regelbundet.

## Överensstämmelse med standarder

---

- Den här BlueTouch-smärtlindringsplattan uppfyller alla standarder som är relevanta för elektrisk medicinsk utrustning och apparater som använder optisk strålning (LED) för hemmabruk (IEC60601-serien).

### Elektromagnetisk strålning och immunitet

---

- BlueTouch-smärtlindringsplattan är godkänd enligt EMC-säkerhetsstandarden EN 60601-1-2. Den är utformad för att användas i vanliga hemmiljöer eller kliniska miljöer.

## Behandlingsschema och behandlingslägen

### Behandlingsschema

---

Håll dig alltid till behandlingstiden som anges i det här kapitlet. Behandla inte oftare än två gånger om dagen.

BlueTouch-smärtlindringsplattan är lämplig för daglig användning. Du kan använda den när du känner smärta, men använd den inte oftare än två gånger om dagen. Om du följer instruktionerna i det här kapitlet överskrider du inte den maximala dagliga ljusdosen.

Eftersom effekten av BlueTouch-smärtlindringsplattan i allmänhet inte märks av omedelbart rekommenderar vi att du testar enheten i minst två veckor innan du drar några slutsatser om dess effektivitet.

*Obs! Du kan använda BlueTouch-smärtlindringsplattan två gånger i följd för två behandlingar på 15, 20 eller 30 minuter. Starta den andra behandlingen genom att trycka på lägesknappen så slås enheten på igen.*

### Behandlingslägen

Lägen	Antal behandlingar per dag	Behandlingslängd och ljusintensitet
1: låg	1 eller 2	30 min vid 50 %
2: medelhög	1 eller 2	20 min vid 75 %
3: hög	1 eller 2	15 min vid 100 %

- Läge 1 (låg): Detta läge ger en mild värmekänsla och stimulerar utsläpp av kväveoxid. Du kan använda det här läget två gånger om dagen i 30 minuter varje gång.
- Läge 2 (medelhög): Detta läge ger en medelhög värmekänsla och stimulerar utsläpp av kväveoxid. Du kan använda det här läget två gånger om dagen i 20 minuter varje gång.
- Läge 3 (hög): Detta läge ger en fullständig värmekänsla och stimulerar utsläpp av kväveoxid. Du kan använda det två gånger om dagen i 15 minuter varje gång.

Värmen och kväveoxiden hjälper dig att koppla av och läker skadade muskler tack vare förbättrad blodcirkulation.

## Produktöversikt (Bild 1)

- 1 BlueTouch-smärtlindringsplattan (utsidan)
- 2 På/av-knapp
- 3 Anslutningspanel
- 4 Laddningslampa
- 5 Mikro-USB-uttag
- 6 BlueTouch-smärtlindringsplattan (hudsidan)
- 7 Behandlingsområde
- 8 Adapter
- 9 Standard-USB-kontakt
- 10 Mikro-USB-kontakt

## Förberedelser inför användning

### Ladda enheten

Du behöver ladda BlueTouch-smärtlindringsplattan innan du använder den för första gången. Du måste också ladda enheten när batteriet är lågt. När du laddar BlueTouch-smärtlindringsplattan tar det mindre än 5 timmar att ladda batteriet. När enheten är fulladdad har batteriet tillräckligt med ström för fyra eller fler behandlingar. Du kan ladda BlueTouch-smärtlindringsplattan med den medföljande adaptern och USB-kabeln.

**Obs! Du kan inte använda BlueTouch-smärtlindringsplattan när den laddas.**

**Obs! Om enheten inte är fulladdad när du påbörjar en behandling, kan batteriet ta slut under behandlingen. Vi rekommenderar att du alltid laddar apparaten helt innan du påbörjar en behandling.**

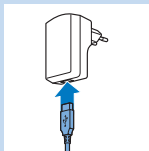

- 1 Sätt in standard-USB-kontakten i adaptorns uttag.

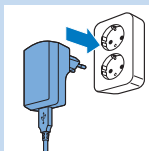

- 2 Sätt in adaptorn i ett vägguttag (100–240 V).

- 3 Sätt in mikro-USB-kontakten i uttaget på BlueTouch-smärtlindringsplattan.

Försiktighet: Använd endast mikro-USB-kontakten till att ansluta BlueTouch-smärtlindringsplattan till elnätet för laddning. Anslut inte någon annan kabel med en mikro-USB-kontakt till uttaget.



- ▮ När du ansluter BlueTouch-smärtlindringsplattan till elnätet piper den en gång så att du vet att laddningen startar. Laddningslampan på anslutningspanelen blinkar långsamt och regelbundet med ett grönt sken under laddning.

- 4 När batteriet är fulladdat lyser laddningslampan med ett fast grönt sken.

- 5 Ta ut adaptorn ur vägguttaget och dra ut USB-kontakten ur mikro-USB-uttaget på BlueTouch-smärtlindringsplattan.

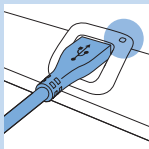

## Installera och konfigurera Treatment-appen

Du behöver Philips Treatment-appen för att styra enheten. Gå till Apples App Store eller Google Play, sök efter "Philips Treatment" och tryck på Installera. Mer information finns i Snabbstartguiden.

*Obs! Treatment-appen är en app som kan användas för BlueTouch (PR3743, PR3741) och PulseRelief (PR3840). Installationen görs på samma sätt för båda enheterna.*

## Använda enheten

### Placera enheten

Placera BlueTouch-smärtlindringsplattan på din kropp med en av remmarna som medföljer enheten. Finns det en särskild rem för behandling av den övre delen av ryggen och en särskild rem för behandling av den nedre delen av ryggen.

*Obs! Ha inte på dig flera lager av kläder eller åtsittande eller tjocka kläder över BlueTouch-smärtlindringsplattan.*

### Placering av remmen för den nedre delen av ryggen

Placera BlueTouch-smärtlindringsplattan i remmen för den nedre delen av ryggen genom att följa stegen nedan.

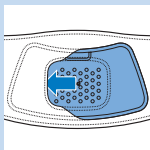

- 1 Placera remmen för den nedre delen av ryggen och BlueTouch-smärtlindringsplattan framför dig på ett bord. Skjut den vänstra sidan av BlueTouch-smärtlindringsplattan bakom den elastiska kanten på remmens öppning.

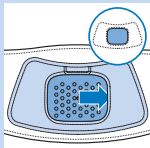

- 2 Skjut sedan den andra änden av BlueTouch-smärtlindringsplattan bakom den motsatta elastiska kanten så att hela plattan ligger i remmen för den nedre delen av ryggen. Kontrollera att remmens material inte täcker lysdioderna. Om det behövs flyttar du BlueTouch-smärtlindringsplattan en aning.

- 3 Ta bort kläder från området som ska behandlas.



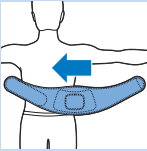

*Obs! Se till att huden i området som ska behandlas är ren, helt torr och fri från krämer och andra skönhetsmedel.*

- 4** När BlueTouch-smärtlindringsplattan ligger inuti remmen för den nedre delen av ryggen lindar du den runt midjan, med enhetens behandlingsområde vänt mot ryggen.

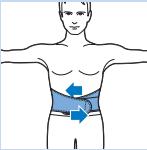

- 5** Sätt fast remmen för den nedre delen av ryggen med kardborreband på båda ändarna av remmen för den nedre delen av ryggen.

*Obs! Se till att BlueTouch-smärtlindringsplattan inuti remmen sitter på området som ska behandlas och att behandlingsområdet är i kontakt med huden.*

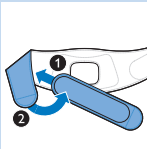

- 6** Om remmen för den nedre delen av ryggen inte passar runt kroppen kan du göra följande.

- 1 Fäst förlängningsremmen i kardborrebandet på ena änden av remmen för den nedre delen av ryggen.

- 2 Linda sedan den förlängda remmen för den nedre delen av ryggen runt kroppen.

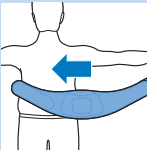

- 3 Sätt fast remmen för den nedre delen av ryggen med kardborrebandet på en bredd som känns bekväm.

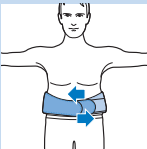

### **Placering av remmen för den övre delen av ryggen**

- 1** Placera BlueTouch-smärtlindringsplattan i remmen för den övre delen av ryggen på samma sätt som beskrivs i steg 1 och 2 i avsnittet "Placering av remmen för den nedre delen av ryggen" ovan.

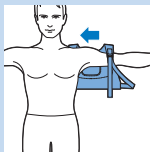

- 2 Ta bort kläder från området som ska behandlas.

*Obs! Se till att huden i området som ska behandlas är ren, helt torr och fri från krämer och andra skönhetsmedel.*

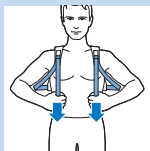

- 3 Sätt på remmen för den övre delen av ryggen som en ryggsäck. För först in en arm via axelöglan på ena sidan och gör sedan samma sak på andra sidan.

*Obs! Se till att BlueTouch-smärtlindringsplattan inuti remmen sitter på området som ska behandlas och att lysdiodsområdet är i kontakt med huden.*

- 4 Dra åt axelöglorna genom att dra i de elastiska remmarna.

### Använda appen för att påbörja och avsluta en behandling

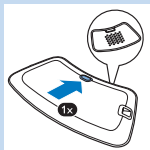

- 1 Slå på Bluetooth på den mobila enheten.
- 2 Tryck på på/av-knappen för att slå på BlueTouch-smärtlindringsplattan och placera remmen med plattan på den del av ryggen du vill behandla.

- 3 Öppna Philips Treatment-appen.

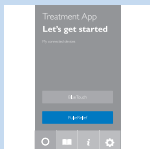

- 4 När du använder appen för första gången trycker du på "BlueTouch". När du öppnar appen nästa gång väljs BlueTouch automatiskt om det finns en BlueTouch-smärtlindringsplatta ihopparad med appen. Om både en PulseRelief och en BlueTouch-enhet är ihopparade med appen trycker du på "BlueTouch" för att välja enheten.



## Välja ett behandlingsområde

Vid första användningen måste du alltid välja ett behandlingsområde. Om du har använt enheten tidigare kan du välja mellan Quick Start (snabbstart) och Select a treatment area (välj ett behandlingsområde).

- 1 Tryck på den del av ryggen du vill behandla.
- 2 Appen visar plattans placering på ryggen. Tryck på "Nästa" för att fortsätta.

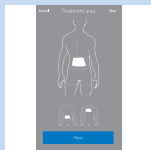

## Betygsätta smärtans intensitet

- 1 Dra med fingret lodrätt för att ange smärtans intensitet på en skala från 0 till 10. Om du inte upplever någon smärta trycker du på 0, och om du upplever den värsta smärtan du kan föreställa dig trycker du på 10. Om din smärta ligger däremellan betygsätter du den genom att trycka på motsvarande siffra.

*Obs! Den intensitet du anger för smärtan används inte av appen för att bestämma behandlingsläget. Betyget lagras endast i behandlingsdagboken. Du kan stänga av den här funktionen på inställningsfliken i appen.*

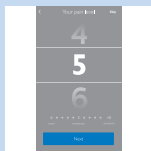

## Välja behandlingsläge

- 1 Tryck på det läge du vill använda.
- 2 Startskärmen för behandlingen visas.



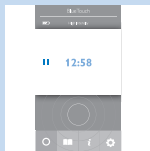
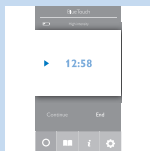

## Påbörja och avsluta en behandling

- 1 Tryck på uppspelningsknappen på skärmen.
  - ▶ Timern börjar räkna ned.
  - ▶ Statusindikatorn på enheten börjar blinka i orange.

- 2 Behandlingen fortsätter tills timern når 0. Om du vill stoppa eller avbryta behandlingen innan behandlingstiden har gått trycker du på kvadraten i mitten av den blinkande behandlingsindikatorn för att avbryta programmet.
  - Fortsätt titta genom att trycka på Resume (återuppta) eller pilen bredvid tiden.
  - Avsluta programmet och stäng av enheten genom att trycka på End treatment (avsluta behandling).

## Växla till ett annat behandlingsläge

- 1 Om du vill växla till ett annat behandlingsläge trycker du på namnet på det aktuella behandlingsläget.

Listan över behandlingslägen öppnas. Tryck på det behandlingsläge som du vill använda.

- 2 Det nya behandlingsläge som valts visas på skärmen. Tryck på uppspelningsknappen när du vill börja behandlingen.

*Obs! Timern beräknar automatiskt kvarvarande behandlingstid baserat på det nya läget.*

## Snabbstart

Med snabbstart påbörjas omedelbart det behandlingsläge som du använde tidigare.



**1** Välj snabbstart.

**2** Dra med fingret lodrätt för att ange smärtans intensiteten på en skala från 0 till 10.

**3** Tryck på uppspelningsknappen när du vill börja behandlingen.

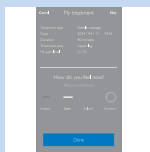

## Andra funktioner i appen

**1** När programmet har slutförts visas en skärm där du uppmanas beskriva hur du känner dig genom att trycka på en av ikonerna.

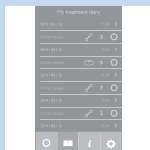

**2** Tryck på boksymbolen för att öppna din dagbok. Dagboken visar när behandlingar ägt rum, vilket behandlingsläge som användes och hur länge behandlingen varade.

- Visa mer information genom att klicka på pilen.



**3** Öppna informationsskärmen genom att trycka på bokstaven i. På den här skärmen finns följande poster:

- Using your BlueTouch device (använda BlueTouch-enheten)
- Kontakta oss

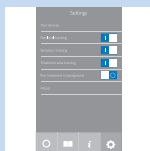

**4** Tryck på inställningssymbolen för att öppna inställningsskärmen. På den här skärmen finns följande poster:

- Dina enheter
- Pain level tracking (spåra smärtnivåer)
- Sensation tracking (spåra förnimmelse)
- Treatment area tracking (spåra behandlingsområde)

- Run treatment in background (kör behandling i bakgrunden)
- About (om)

## Efter behandlingen

Försiktighet: Se till att du avslutar behandlingen i appen innan du tar bort remmen med enheten från ryggen.

- 1** Lossa remmen och ta bort enheten från ryggen.
- 2** Ladda BlueTouch-smärtlindringsplattan om laddningslampan lyser med fast orange sken (se kapitlet "Ladda enheten"). Ta bort BlueTouch-smärtlindringsplattan från remmen innan du börjar ladda den.

## Rengöring

Sänk inte ned BlueTouch-smärtlindringsplattan i vatten och skölj den inte under kranen.

Ta alltid bort BlueTouch-smärtlindringsplattan från remmen innan du lägger remmen i tvättmaskinen för att rengöra den.

- 1** Rengör BlueTouch-smärtlindringsplattan med en fuktig trasa efter användning.
- 2** Du kan tvätta BlueTouch-smärtlindringsplattans remmar i tvättmaskinen när de blir smutsiga.

Försiktighet: Förhindra skador på BlueTouch-smärtlindringsplattans remmar och andra kläder i tvättmaskinen genom att tvätta remmarna i en tvättpåse.

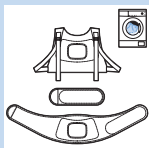
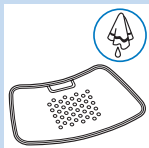

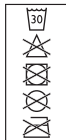

*Obs! Använd ett mildt tvättprogram och en temperatur på högst 30 °C. Torktumla inte BlueTouch-smärtlindringsplattans remmar, utan häng i stället upp dem för torkning. Stryk inte remmarna.*

## Felsökning

Det här kapitlet sammanfattar de vanligaste problemen som kan uppstå med BlueTouch-smärtlindringsplattan. Om du inte kan lösa problemet med hjälp av nedanstående information kan du kontakta Philips.

Problem	Möjlig orsak	Lösning
BlueTouch-smärtlindringsplattan stängs plötsligt av under behandlingen.	Den förinställda behandlingstiden har nåtts.	BlueTouch-smärtlindringsplattan är programmerad så att den stängs av automatiskt när behandlingstiden för det valda behandlingsläget har nåtts. Precis innan den stängs av hörs en trippelton (från högt till lågt).
BlueTouch-smärtlindringsplattan verkar inte fungera för mig, för jag märker ingen effekt.	Det kan ta två veckor innan effekterna blir märkbara.	Ha tålamod och låt det gå mer tid för effekterna att bli märkbara.

Problem	Möjlig orsak	Lösning
BlueTouch-smärtlindringsplattan växlar till en lägre intensitet.	Enhetens temperatur är för hög.	Ta bort BlueTouch-smärtlindringsplattan från kroppen, stäng av den och låt den svalna. Se till att du inte har på dig för många eller för tjocka kläder över BlueTouch-smärtlindringsplattan under behandlingen.
Laddningslampan börjar lysa med ett fast, rött sken i åtta sekunder och BlueTouch-smärtlindringsplattan stängs av.	Det laddningsbara batteriet är urladdat.	Ladda BlueTouch-smärtlindringsplattan (se kapitlet "Ladda enheten").
Laddningslampan lyser med ett fast orange sken.	Batterinivån är låg och innehåller inte tillräckligt med ström för en behandling.	Ladda BlueTouch-smärtlindringsplattan (se kapitlet "Ladda enheten").
Adaptorn blir varm under laddningen.	Det är normalt.	Ingen åtgärd krävs.
Medicinsk utrustning i närheten fungerar inte när enheten är påslagen eller när den används.	Enheter står för nära den medicinska utrustningen.	Använd inte enheten i närheten av medicinsk utrustning.



Problem	Möjlig orsak	Lösning
Laddningslampan börjar inte blinka grönt när jag sätter in mikro-USB-kontakten i mikro-USB-uttaget på anslutningspanelen.	Du har inte satt in adaptern eller så har du inte satt in den ordentligt i vägguttaget.	Sätt in adaptern i väggkontakten ordentligt.
	Du har inte satt in standard-USB-kontakten eller så har du inte satt in den ordentligt i adaptern.	Sätt in standard-USB-kontakten i adaptern ordentligt.
	Vägguttaget där du har satt in adaptern är inte strömförande.	Anslut en annan apparat till samma uttag för att kontrollera att det är strömförande. Om vägguttaget fungerar, men BlueTouch-smärtlindringsplattan inte laddas, kontaktar du Philips.
	Ett fel inträffade under laddningen.	Tryck på knappen på BlueTouch-smärtlindringsplattan för att starta om laddningen.

Problem	Möjlig orsak	Lösning
Adaptern är ansluten till BlueTouch-smärtlindringsplattan och laddningslampan lyser inte med fast sken eller blinkar grönt.	Ett fel inträffade under laddningen.	Tryck på knappen på BlueTouch-smärtlindringsplattan för att starta om laddningen.
BlueTouch-smärtlindringsplattan blir varm under användning.	Det är normalt.	Ingen åtgärd krävs.
Jag kan inte ansluta till BlueTouch-smärtlindringsplattan.	Bluetooth är inte aktiverat.	Se till att du aktiverar Bluetooth på din smarta enhet.
	Du kanske inte har valt BlueTouch i appen.	Kör appen, tryck på "Inställningar" och tryck sedan på "Dina enheter" och kontrollera om "BlueTouch" finns med i listan. Om inte, klicka på "Lägg till ny BlueTouch" och slå på BlueTouch-smärtlindringsplattan för att para ihop plattan med din smarta enhet.

## Signaler på enheten

### Ljudsignaler under behandlingen

- En dubbelton (från lågt till högt) hörs när behandlingen börjar och intensiteten ökar från energisparläge till intensiteten för det valda läget.
- En trippelton (från högt till lågt) hörs när behandlingen avslutats.

### Batterinivåsignaler

- Laddningslampan lyser med ett fast, grönt sken när batteriet är tillräckligt laddat för minst en behandling.
- Laddningslampan blinkar långsamt och regelbundet med ett grönt sken under laddning.
- Laddningslampan lyser med ett fast orange sken när batteriet är svagt och inte innehåller tillräckligt med ström för en behandling.
- Laddningslampan lyser med ett fast, rött sken i åtta sekunder och enheten stängs av när batteriet är tomt.

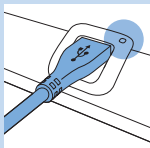

## Beställa tillbehör

Om du vill köpa tillbehör eller reservdelar kan du gå till **[www.shop.philips.com/service](http://www.shop.philips.com/service)** eller en Philips-återförsäljare. Du kan även kontakta Philips kundtjänst i ditt land. Modellnumret för den här enheten är PR3740.

### Extra remmar

- Remmar för den nedre delen av ryggen har modellnummer PR3723.
- Remmar för den övre delen av ryggen har modellnummer PR3721.

## Garanti och support

Enheten har utformats och utvecklats med stor omsorg för att garantera en förväntad livslängd på 5 år.

Om du behöver service eller information eller har problem kan du besöka vår webbplats på **[www.philips.com/support](http://www.philips.com/support)**. Du kan även kontakta Philips kundtjänst. Telefonnumret dit är:

- Danmark: 35 44 41 30 (måndag till fredag 09:00-18:00)
- Finland: 09 88 62 50 41 (måndag till fredag 09:00-18:00)
- Norge: 22 97 19 50 (måndag till fredag 09:00-18:00)
- Portugal: 800 780 903 (kostnadsfritt, måndag till fredag: 09:00-18:00)
- Spanien: 91 349 65 80 (måndag till fredag: 08:00-20:00, lördag: 09:00-18:00)
- Sverige: 08-5792 9067 (måndag till fredag 09:00-18:00)
- Storbritannien: 0844 338 04 89 (5 p/min. från en fast telefon hos BT, avgifter kan tillkomma för andra leverantörer av fast och mobil telefoni).

### Garantibegränsningar

Garantin omfattar inte remmarna och standardslitage. Garantin gäller inte om du inte använder BlueTouch-smärtlindringsplattan enligt anvisningarna i den här användarhandboken.

### Tillverkarens adress

Philips Consumer Lifestyle B.V.

Tussendiepen 4, 9206 AD Drachten, Nederländerna

## Återvinning



- Den här symbolen betyder att produkten inte ska slängas bland hushållssoporna (2012/19/EU).



- Den här symbolen innebär att produkten innehåller ett inbyggt laddningsbart batteri som inte får slängas bland hushållssoporna (i enlighet med EU-direktivet 2006/66/EG). Ta ut batteriet enligt instruktionerna i avsnittet "Ta ut det laddningsbara batteriet".
- Följ föreskrifterna för separat insamling av elektriska och elektroniska produkter och laddningsbara batterier som gäller i ditt land. Korrekt kassering bidrar till att förhindra negativ påverkan på miljö och hälsa.

### Ta ut det laddningsbara batteriet

*Obs! Ta alltid ur det laddningsbara batteriet innan du lämnar in enheten vid en godkänd återvinningsstation. Om du har problem med att få ur batteriet kan du också ta med enheten till ett Philips-serviceombud. Personalen där kan hjälpa dig att ta ur batteriet och kassera det på ett miljövänligt sätt.*

- 1** Se till att det laddningsbara batteriet är urladdat. Slå på enheten och lämna den påslagen tills laddningslampan börjar lysa med ett fast, rött sken och enheten stängs av automatiskt. Du behöver eventuellt upprepa denna procedur flera gånger tills det inte längre går att slå på enheten.

- 2** Använd en skruvmejsel till att lossa den övre delen av enheten från den nedre delen.
- 3** Ta ur batteriet. Kassera plastdelarna och batterierna separat i enlighet med lokal lagstiftning

## Specifikationer

<b>Modell</b>	<b>PR3740</b>
Märkspänning	100–240 V
Märkfrekvens	50–60 Hz
Nominell ineffekt	15 W
Klass	Medicinsk enhet klass IIa
Klassificering	Skyddsklass 1 (enligt IEC60601-2-57)
Vattenintrång	IP22
Max. daglig dos	< 108,5 J/cm <sup>2</sup> om behandlingsschemat följs
Nominell våglängd	453 nm
Maximal strålningseffekt	1,44 w (nominellt för program 3)
Genomsnittlig effekt	21,2 MW/cm <sup>2</sup>
Maximal temperatur (för den genomsnittliga användaren) under behandlingen	Program 1: 40 °C
	Program 2: 41°C
	Program 3: 42°C

<b>Modell</b>	<b>PR3740</b>
Maximal temperatur (alla användare) under behandlingen	Program 1: 45°C
	Program 2: 46°C
	Program 3: 47°C
Högsta/genomsnittligt effektförhållande	2,3
Batterityp	Litiumjon
Adapter	Adaptorn anges som en del av medicinsystemet.

### Driftförhållanden

Temperatur	från +5 °C till +35 °C
Relativ luftfuktighet	Från 15 % till 93 %
Atmosfäriskt tryck	från 700 hPa till 1 060 hPa

### Förvaringsförhållanden

Temperatur	mellan -20 °C och +50 °C
Relativ luftfuktighet	upp till 93 % (icke-kondenserande)

**Förklaring av symboler**

- Den här symbolen betyder: överensstämmer med EG-direktiven. CE står för Conformité Européenne. 0344 är numret för det anmälda organet.

**LI-ION**

- Den här symbolen betyder att enheten använder laddningsbara litiumjonbatterier.

**IP22**

- Den här symbolen betyder: farliga delar är fingersäkrade och mot lodrätt fallande vattendroppar när enheten lutas upp till 15 grader.



- Den här symbolen betyder att en tillämpad del som innehåller en anslutning till patienten avsedd att överföra elenergi eller en elektrofysiologisk signal till eller från patienten måste tillämpas som typ BF (Body Floating) enligt IEC 60601-1. Den tillämpade delen är enheten exklusive laddaren.



- Den här symbolen betyder: stirra inte in i ljuskällan. Skyddsklass 1-produkt.





- Den här symbolen betyder: läs användarhandboken innan du börjar använda apparaten.



- Det här är symbolen för serienummer. Den här symbolen följs av tillverkarens serienummer.



- Den här symbolen betyder: får ej rengöras under rinnande vatten.



- Den här symbolen anger områden där du kan placera BlueTouch-smärtlindringsplattan.



- Den här symbolen betyder Tillverkas av och visas bredvid adressen till tillverkaren.



- Den här symbolen betyder: får inte kastas tillsammans med hushållssoporna.

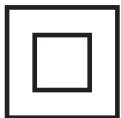

- Den här symbolen anger att adaptern är dubbelisolerad (klass II) enligt IEC 60601-1.



- Den här symbolen betyder: växelström.



- Den här symbolen betyder: likström.



- Den här symbolen betyder: Överensstämmer med EG-direktiven. CE står för "Conformité Européenne".



- Den här symbolen betyder: får endast användas inomhus.



- Den här symbolen betyder: USB-kontakt.

B



- Den här symbolen betyder: mikro-USB-kontakt.



- Den här symbolen visar att CEC-effektivitetsnivån (California Energy Commission) för obelastad effekt är V (fem), i enlighet med EU-krav.



- Den här symbolen betyder att förpackningen och dess innehåll kan förvaras vid temperaturer på mellan  $-20^{\circ}\text{C}$  och  $+50^{\circ}\text{C}$ .



- Den här symbolen betyder att enheten omfattas av 2 års världsomfattande garanti.



- Den här symbolen avser systemet med den gröna punkten, som omfattas av det europeiska direktivet om förpackningar och förpackningsavfall (94/62 /EG). Enligt detta system måste tillverkarna betala för återvinning av förpackningsmaterial till konsumentprodukter.



- Den här symbolen betyder: tvätta i en temperatur på högst 30 °C.



- Den här symbolen betyder: blekmedel får ej användas.



- Den här symbolen betyder: får ej torktumlas.



- Den här symbolen betyder: får ej strykas.



- Den här symbolen betyder: får ej kemtvättas.



- Den här symbolen betyder att materialet har testats för skadliga ämnen enligt Oeko-Tex® Standard 100.



- Den här symbolen betyder att du måste använda den här remmen på den övre delen av ryggen.



- Den här symbolen betyder att du måste använda den här remmen på den nedre delen av ryggen.



- Den här symbolen anger tillverkarens satskod så att satsen eller omgången kan identifieras.



- Den här symbolen betyder att emballaget är återvinningsbart.





Philips Consumer Lifestyle BV  
Tussendiepen 4, 9206 AD Drachten, Netherlands  
Fax: +31 (0)512594316



[www.philips.com](http://www.philips.com)

4222.100.3655.2