

Always here to help you

Register your product and get support at
www.philips.com/welcome

SC5275



EN	User Manual	3
FR	Mode d'emploi	19
AR	دليل المستخدم	37
FA	دفترچه راهنمای کاربر	51



PHILIPS



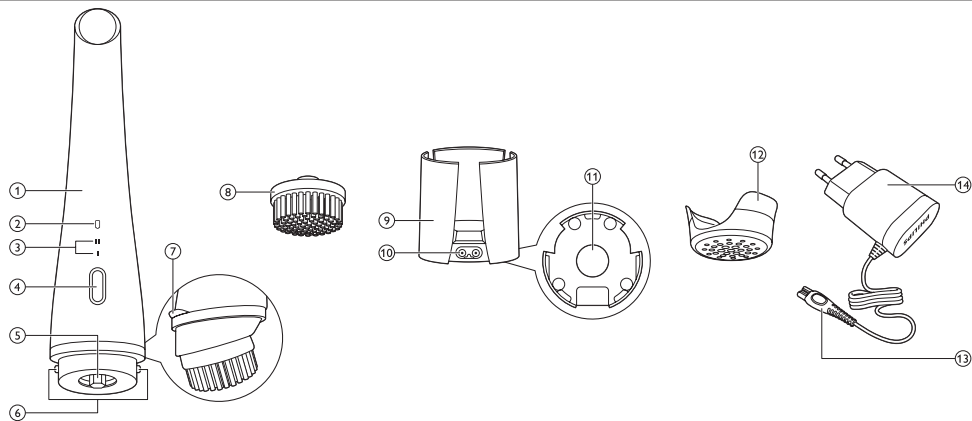

1 Introduction

Thank you for choosing to buy Philips VisaPure. Before you get started, we hope you will register your product at www.philips.com/welcome in order to enjoy dedicated product support and offers designed especially for you. So what is VisaPure and how can it help your skin? Cleansing is an essential part of the daily skincare routine, but traditional methods do not always leave your skin as clean and radiant as it could be. That is why we have developed VisaPure - our exciting new approach to facial cleansing. Forget manual cleansing, with VisaPure you can enjoy clean, radiant skin, quickly and easily every day.

VisaPure combines gentle rotating and vibrating movements to cleanse deeply, remove impurities and make-up to leave skin feeling soft and fresh. Designed to complement your current routine, you can use VisaPure together with your current cleanser. It also helps skincare products applied after cleansing – such as your favourite moisturiser – to be absorbed better. You will notice the cleansing effect immediately - experiencing smoother, more radiant-looking skin. VisaPure comes ready to use with two brush heads for normal and sensitive skin. Additional brush head types are available separately. Ready to get started? Use VisaPure twice daily to enjoy soft, cleansed skin and reveal your natural radiance. We hope you and your skin will enjoy using VisaPure.

2 General description (fig.1)

- 1 Handle
- 2 Charging light and battery low indication
- 3 Speed indication
 - Speed one: gentle cleansing
 - Speed two: deep cleansing
 - Switch off
- 4 On/off button
- 5 Connection pin
- 6 Charging pins
- 7 Anti-roll ridge
- 8 Brush head
- 9 Charging stand
- 10 Appliance socket
- 11 Draining hole
- 12 Protection cap
- 13 Small plug
- 14 Adapter

3 Important

Read this user manual carefully before you use the appliance and save it for future reference.

3.1 Danger

- Keep the adapter dry.

3.2 Warning

- Only use the appliance in combination with the adapter supplied.
- Do not use the appliance, an attachment or the adapter if it is damaged or broken to avoid injuries.

- If the adapter is damaged, always have it replaced with one of the original type in order to avoid a hazard.
- The adapter contains a transformer. Do not cut off the adapter to replace it with another plug, as this causes a hazardous situation.
- Fully charge the appliance at least every 3 months to sustain battery lifetime.
- This appliance is not intended for use by persons (including children) with reduced physical, sensory or mental capabilities, or lack of experience and knowledge, unless they have been given supervision or instruction concerning use of the appliance by a person responsible for their safety.
- Children should be supervised to ensure that they do not play with the appliance.

- Do not insert metal-containing material into the socket for the appliance plug to avoid short circuiting.

3.3 Caution

- This appliance is developed and intended for cleansing the face, the neck and the décolleté, excluding the sensitive area around the eyes. Do not use the appliance for any other purpose.
- Do not use the appliance more than twice a day.
- For hygienic reasons, we advise you to not share the appliance with other people.
- Do not clean the appliance with water that is hotter than shower temperature (max. 40°C/104°F).
- Do not put the appliance or any part in the dishwasher.
- Charge, use and store the appliance at a temperature between 10°C/50°F and 40°C/104°F.
- Do not use the appliance on chapped skin, open wounds, or if you suffer from skin diseases or skin irritations, such as severe acne, sunburn, skin infection, etc.
- Do not use the appliance if you are taking steroid-based medication.
- Do not use the appliance with self-made cleansers or cleansers containing harsh chemicals or rough particles.
- If you have sensitive skin, select setting 1 the first few times you use the appliance. If you do not experience any skin reactions, you can start using the appliance at setting 2.

3.4 General

- Please note that the condition of the skin varies throughout the year. Facial skin can get dryer during the winter season. In that case you may reduce the treatment time or frequency, depending on the needs of your skin.
- Regular cleaning of the appliance ensures optimal results and a longer life of the appliance.
- The appliance complies with the internationally approved IEC safety regulations and can be safely used in the bath or shower and cleaned under the tap.
- The appliance is equipped with an automatic voltage selector and is suitable for mains voltages ranging from 100 to 240 volts.

3.5 Electromagnetic fields (EMF)

This Philips appliance complies with all standards regarding electromagnetic fields (EMF). If handled properly and according to the instructions in this user manual, the appliance is safe to use based on scientific evidence available today.

4 Preparing for use

4.1 Charging the appliance

Charging the appliance takes approximately 6 hours. A fully charged appliance has a cordless operating time of up to 30 minutes.

- 1 Make sure the appliance is switched off.
- 2 Insert the small plug in the socket of the charging stand (1), put the adapter in the wall socket (2), remove the protection cap (3) and put the appliance in the charging stand (4). (fig.2)

- 3 The charging light flashes white to indicate that the appliance is charging. When the battery is fully charged, the charging light lights up white continuously. (fig.3)

4.2 Battery-low indication

- When the battery is almost empty, the charging light flashes amber for 15 seconds. The battery still contains enough energy for a complete treatment. (fig.4)

To charge the appliance, follow the steps in section 'Charging the appliance' above.

5 Using the appliance

Make sure the appliance is fully charged before you use it for the first time.

Note:

- You can either use the appliance in front of the sink, in the shower or in the bathtub.

5.1 Brush heads

The VisaPure comes with two different brush heads:

- Normal skin brush head for all skin types;
- Sensitive skin brush head, specifically designed for sensitive skin.

You can use the brush head that suits your skin best.

5.2 Daily facial cleansing with VisaPure

5.2.1 Speed settings

You can choose between two different speed settings depending on your personal preference.

- Speed one, 'gentle cleansing', for a mild and soft cleansing.
- Speed two, 'deep cleansing', for a comfortable and more intensive cleansing.

5.2.2 Skin zones

- The face can be divided into three zones: right cheek, left cheek and T-zone. The cheek zones include the chin, the area between nose and upper lip and the

area between eyes and ears. The neck and décolleté can also be divided into three zones. (fig.5)

Note:

Do not use the appliance on the sensitive skin area around the eyes.

5.2.3 Skin Zone timer

When you switch on the appliance, it works for three periods of 20 seconds. Between these periods, there is a short pause to indicate that you should move the brush head to another skin zone.

5.2.4 Auto shut-off

The appliance automatically switches off after one minute to prevent overtreatment.

5.2.5 Cleansing procedure

Note:

You can use the appliance twice a day.

- 1** Push the brush head onto the connection pin until it locks into position with a click. (fig.6)
- 2** Moisten the brush head with water and apply the cleanser to your face. Alternatively, you can moisten the brush head directly with liquid cleanser. Do not use the appliance with a dry brush head, as this can irritate the skin.

- 3** Place the brush head on your skin.
- 4** Press the on/off button once to switch on the appliance. The appliance starts to operate at speed 1. (fig.7) Press twice for speed 2. Press three times to switch off the appliance or wait until it stops automatically.
- 5** Gently move the brush head across your skin while making circular movements. Do not push the brush head too hard onto the skin to make sure the treatment remains comfortable. (fig.8)
- 6** After 20 seconds, the appliance briefly pauses to let you know that you have to move to another zone. Do not overdo the cleansing and do not cleanse any zone longer than 20 seconds.

6 Cleaning and maintenance

Never use scouring pads, abrasive cleaning agents or aggressive liquids such as alcohol or acetone to clean the appliance.

6.1 Cleaning the appliance and the brush head

Clean the appliance and the brush head thoroughly with water after each use, to ensure optimum performance.

Make sure the appliance is switched off before you start cleaning it.

- 1** Rinse the handle and the brush head under the tap with warm water (max. 40°C / 104°F). (fig.9)
- 2** Clean the back of the brush head and the connection pin of the appliance under the tap at least once a week. (fig.10)
- 3** Dry these parts with a towel.

6.2 Cleaning the adapter and the charging stand

Danger:

Always keep the adapter dry. Never rinse it under the tap or immerse it in water.

- 1** Make sure the adapter is unplugged when you clean it. Only wipe it with a dry cloth.
- 2** Always detach the charging stand from the adapter before you clean it. (fig.11)
- 3** You can clean the charging stand with a moist cloth. Dry the charging stand before you reconnect it to the adapter. (fig.12)

7 Storage

- Store the appliance with the brush head attached in the charging stand. (fig.13)
- For travelling: put the protection cap on the dry brush head to protect the brush head filaments when you take the appliance with you. (fig.14)

Note:

Never store a wet brush head in the protection cap.

8 Replacement

8.1 Brush head replacement

Worn filaments could lead to skin irritation. Therefore the brush head should be replaced every 3 months or earlier if the filaments are deformed or damaged. Replacement brush heads and additional brush head types are available from our website www.shop.philips.com/service or from the shop where you purchased your Philips beauty appliance. If you have any difficulties obtaining replacement brush heads, please contact the Philips Consumer Care Centre in your country. You find its contact details in the worldwide guarantee leaflet. You can also visit www.philips.com/support.

9 Environment

- Do not throw away the appliance with the normal household waste at the end of its life, but hand it in at an official collection point for recycling. By doing this, you help to preserve the environment. (fig.15)
- The built-in rechargeable battery contains substances that may pollute the environment. Always remove the battery before you discard and hand in the appliance at an official collection point. Dispose of the battery at an official collection point for batteries.

9.1 Removing the rechargeable battery before discarding the appliance

- 1** Remove the appliance from the charging stand, switch on the appliance and let it operate until it switches off after one minute. Repeat this action until the rechargeable battery is empty.
- 2** Insert a small flathead screwdriver between the silver-coloured ring and the anti-roll ridge and pry loose the top part off the appliance. Carefully pull the top part with the battery holder out of the housing.
- 3** Remove the rechargeable battery from the battery holder. (fig.16)

 **Warning:**

Do not attempt to replace the rechargeable battery.

 **Warning:**

Do not reconnect the appliance to the mains after you have removed the rechargeable battery.

10 Guarantee and service

If you need service or information or if you have a problem, please visit the Philips website at **www.philips.com/support** or contact the Philips Consumer Care Centre in your country. You find its phone number in the worldwide guarantee leaflet. If there is no Consumer Care Centre in your country, go to your local Philips dealer.

11 Troubleshooting

This chapter summarises the most common problems you could encounter with the appliance. If you are unable to solve the problem with the information below, visit www.philips.com/support for a list of frequently asked questions or contact the Consumer Care Centre in your country.

Problem	Solution
I do not know if the appliance is suitable for use on my skin.	Do not use the appliance on dry, chapped skin, open wounds, or when you suffer from skin diseases or skin irritation, such as severe acne, sunburn, skin infection, etc. Do not use the appliance if you are taking steroid-based medication.
The appliance does not charge.	Make sure the socket to which you connect the appliance is live. Check whether the voltage indicated on the appliance corresponds to the local mains voltage. Check whether contact pins on the appliance are in proper contact with the contact points in the stand. If you use a socket in a bathroom cabinet, you may need to switch on the light to activate the socket. When the light on the appliance still does not light up or when the appliance still does not charge, take it to your Philips dealer or the nearest Philips Service Centre.

Problem

Solution

The appliance does not work anymore.

Make sure that you have pressed the on/off button properly. Charge the appliance according to the instructions in this user manual. Verify whether there is a power failure and if the wall socket is live. Check if the charging light on the appliance lights up to make sure the appliance is charging. If it does not light up or if the appliance still does not work, take it to your Philips dealer or the nearest Philips Service Centre.

1 Introduction

Vous avez acheté Philips VisaPure. Nous vous en remercions. Avant de commencer, nous vous conseillons d'enregistrer votre produit sur le site Web www.philips.com/welcome afin de bénéficier d'une assistance produit dévouée et d'offres spéciales. Qu'est-ce que VisaPure et comment ce produit peut-il aider votre peau ? Le nettoyage de la peau est une part essentielle des soins quotidiens de la peau, mais les méthodes traditionnelles ne permettent pas toujours d'obtenir une peau aussi propre et éclatante qu'elle pourrait l'être. C'est la raison pour laquelle nous avons développé VisaPure - une nouvelle approche révolutionnaire du nettoyage du visage. Oubliez le nettoyage manuel : avec VisaPure, vous pouvez obtenir rapidement et facilement un peau impeccable et rayonnante

tous les jours. VisaPure combine de légers mouvements de rotation et de vibration pour nettoyer en profondeur, enlever les impuretés et le maquillage, et rendre la peau douce et fraîche. Conçu pour compléter vos habitudes quotidiennes, VisaPure peut être utilisé avec votre nettoyant traditionnel. Il permet également une meilleure absorption de vos produits de soin préférés appliqués après le nettoyage – tels que votre crème hydratante. Vous remarquerez immédiatement l'effet du nettoyage - par une peau plus douce et plus rayonnante. VisaPure est livré prêt à l'emploi avec deux brosses, une pour peau normale et une pour peau sensible. D'autres types de brosse sont disponibles séparément. Prêt(e) à commencer ? Utilisez VisaPure deux fois par jour pour obtenir une peau douce et impeccable, et révéler votre éclat naturel. Nous espérons que VisaPure vous donnera entière satisfaction.

2 Description générale (fig. 1)

- | | | | |
|---|--|----|--------------------------|
| 1 | Manche | 6 | Broches de charge |
| 2 | Voyant de charge et indication de batterie faible | 7 | Clavette antirouillis |
| 3 | Voyant indicateur de vitesse | 8 | Brosse |
| | <ul style="list-style-type: none">• Vitesse 1 : nettoyage doux• Vitesse 2 : nettoyage en profondeur• Arrêt | 9 | Socle de charge |
| 4 | Bouton marche/arrêt | 10 | Prise du socle de charge |
| 5 | Broche de connexion | 11 | Trou d'évacuation |
| | | 12 | Capuchon de protection |
| | | 13 | Petite fiche |
| | | 14 | Adaptateur secteur |

3 Important

Lisez attentivement ce mode d'emploi avant d'utiliser l'appareil et conservez-le pour un usage ultérieur.

3.1 Danger

- Évitez de mouiller l'adaptateur.

3.2 Avertissement

- Utilisez l'appareil uniquement avec l'adaptateur fourni.
- N'utilisez pas l'appareil, un accessoire ou l'adaptateur s'ils sont endommagés ou cassés afin d'éviter tout accident.
- Si l'adaptateur secteur est endommagé, il doit toujours être remplacé par un adaptateur secteur de même type pour éviter tout accident.
- L'adaptateur contient un transformateur. N'essayez pas de remplacer la fiche de l'adaptateur pour éviter tout accident.
- Chargez entièrement l'appareil au moins une fois tous les 3 mois pour maintenir la durée de vie de la batterie.

- Cet appareil n'est pas destiné à être utilisé par des personnes (notamment des enfants) dont les capacités physiques, sensorielles ou intellectuelles sont réduites, ou par des personnes manquant d'expérience ou de connaissances, à moins que celles-ci ne soient sous surveillance ou qu'elles n'aient reçu des instructions quant à l'utilisation de l'appareil par une personne responsable de leur sécurité.
- Veillez à ce que les enfants ne puissent pas jouer avec l'appareil.
- N'insérez pas les éléments en métal dans la prise pour la fiche de l'appareil pour éviter tout court-circuit.

3.3 Attention

- Cet appareil est conçu et destiné au nettoyage du visage, du cou et du décolleté, à l'exception de la zone sensible autour des yeux. N'utilisez pas l'appareil à d'autres fins.
- N'utilisez pas l'appareil plus de deux fois par jour.
- Pour des raisons d'hygiène, nous vous conseillons de ne pas prêter l'appareil à d'autres personnes.
- Lorsque vous nettoyez l'appareil, la température de l'eau ne doit pas dépasser celle à laquelle vous vous douchez (max. 40 °C).
- Ne mettez pas l'appareil ou une de ses pièces au lave-vaisselle.
- Chargez, utilisez et rangez l'appareil à une température comprise entre 10 °C et 40 °C.

- N'utilisez pas l'appareil sur une peau gercée, sur des plaies ouvertes ou si vous souffrez de maladies de la peau ou d'irritations cutanées telles que de l'acné sévère, un coup de soleil, une infection de la peau, etc.
- N'utilisez pas l'appareil si vous prenez des médicaments contenant des stéroïdes.
- N'utilisez pas l'appareil avec des nettoyants faits maison ou des nettoyants contenant des produits chimiques corrosifs ou des particules rugueuses.
- Si vous avez la peau sensible, sélectionnez la vitesse 1 lors des premières utilisations. Si vous ne présentez aucune réaction cutanée, vous pouvez commencer à utiliser l'appareil avec la vitesse 2.

3.4 Général

- Notez que l'état de la peau varie tout au long de l'année. La peau du visage peut devenir plus sèche en hiver. Dans ce cas, vous pouvez réduire la durée ou la fréquence d'utilisation en fonction des besoins de votre peau.
- Le nettoyage régulier de l'appareil garantit des résultats optimaux et augmente la durée de vie de l'appareil.
- Cet appareil est conforme aux normes internationales de sécurité IEC et peut être utilisé dans le bain ou sous la douche, et nettoyé sous l'eau du robinet.
- Cet appareil est équipé d'un sélecteur de tension automatique et est conçu pour une tension secteur comprise entre 100V et 240V.

3.5 Champs électromagnétiques (CEM)

Cet appareil Philips est conforme à toutes les normes relatives aux champs électromagnétiques (CEM). Il répond aux règles de sécurité établies sur la base des connaissances scientifiques actuelles s'il est manipulé correctement et conformément aux instructions de ce mode d'emploi.

4 Avant l'utilisation

4.1 Charge de l'appareil

La charge de l'appareil dure environ 6 heures. Une fois chargé, l'appareil a une autonomie de 30 minutes environ.

- 1** Assurez-vous que l'appareil est éteint.
- 2** Insérez la petite fiche dans la prise du socle de charge (1), branchez l'adaptateur sur la prise secteur (2), enlevez le capuchon de protection (3) et placez l'appareil dans le socle de charge (4). (Fig. 2)

- 3** Le voyant de charge clignote blanc pour indiquer que l'appareil est en cours de charge. Lorsque la batterie est entièrement chargée, le voyant de charge s'allume en blanc de manière continue. (Fig. 3)

4.2 Témoin de charge faible

- Lorsque la batterie est presque vide, le voyant de charge clignote orange pendant 15 secondes. La batterie contient encore assez d'énergie pour une utilisation complète. (Fig. 4)

Pour charger l'appareil, suivez les étapes de la section « Charge de l'appareil » ci-dessus.

5 Utilisation de l'appareil

Assurez-vous que l'appareil est complètement chargé avant de l'utiliser pour la première fois.

Remarque :

Vous pouvez utiliser l'appareil devant l'évier, sous la douche ou dans la baignoire.

5.1 Brosses

Le VisaPure est fourni avec deux brosses différentes :

- Normal, destinée à tous les types de peau;
- Sensitive, spécialement conçue pour les peaux sensibles.
- Vous pouvez utiliser la brosse qui convient le mieux à votre peau.

5.2 Nettoyage quotidien du visage avec VisaPure

5.2.1 Réglages de vitesse

Vous pouvez choisir entre deux vitesses d'utilisation différentes selon vos préférences.

- La vitesse 1, « nettoyage doux », pour un nettoyage léger tout en douceur.
- La vitesse 2, « nettoyage en profondeur », pour un nettoyage plus intensif.

5.2.2 Zones de peau

- Le visage peut être divisé en trois zones : la joue droite, la joue gauche et la zone T. Les zones des joues incluent le menton, la zone entre le nez et la lèvre supérieure et la zone entre les yeux et les oreilles. Le cou et le décolleté peuvent être également divisés en trois zones. (Fig. 5)

Remarque :

N'utilisez pas l'appareil sur la zone sensible autour des yeux.

5.2.3 Minuteur

Lorsque vous allumez l'appareil, il fonctionne pendant trois cycles de 20 secondes. Entre ces cycles, une courte pause est observée afin de vous inviter à déplacer la brosse vers une autre zone de peau.

5.2.4 Arrêt automatique

L'appareil s'éteint automatiquement au bout d'une minute.

5.2.5 Procédure de nettoyage

Remarque :

Vous pouvez utiliser l'appareil deux fois par jour.

- 1** Poussez la brosse sur la broche de connexion jusqu'à ce que vous entendiez un clic. (Fig. 6)
- 2** Humidifiez la brosse avec de l'eau et appliquez le produit nettoyant sur votre visage. Vous pouvez aussi humidifier directement la brosse avec un produit nettoyant liquide. N'utilisez pas l'appareil avec une brosse sèche car cela pourrait irriter la peau.
- 3** Placez la brosse sur votre peau.
- 4** Appuyez sur le bouton marche/arrêt pour allumer l'appareil. L'appareil commence à fonctionner à la vitesse 1. Appuyez à deux reprises pour la vitesse 2. Appuyez à trois reprises pour éteindre l'appareil ou patientez jusqu'à ce qu'il s'arrête automatiquement. (Fig. 7)
- 5** Déplacez doucement la brosse sur votre peau en faisant des mouvements circulaires. N'appuyez pas la brosse trop fortement sur la peau afin que l'utilisation reste agréable. (Fig. 8)
- 6** Au bout de 20 secondes, l'appareil marque une courte pause pour vous indiquer de déplacer la brosse vers une autre zone. N'utilisez pas l'appareil de manière excessive et ne l'utilisez pas pendant plus de 20 secondes sur une même zone.

6 Nettoyage et entretien

N'utilisez jamais d'éponges à récurer, de produits abrasifs ou de détergents agressifs tels que l'alcool ou l'acétone pour nettoyer l'appareil.

6.1 Nettoyage de l'appareil et de la brosse

Après chaque utilisation, nettoyez soigneusement l'appareil et la brosse avec de l'eau, afin de garantir des performances optimales.

Assurez-vous que l'appareil est éteint avant de le nettoyer.

- 1 Rincez le manche et la brosse avec de l'eau chaude (maximum 40 °C). (Fig. 9)
- 2 Nettoyez l'arrière de la brosse et la broche de connexion de l'appareil sous le robinet au moins une fois par semaine. (Fig. 10)
- 3 Séchez ces parties à l'aide d'une serviette.

6.2 Nettoyage de l'adaptateur et du socle de charge

Danger :

Assurez-vous que l'adaptateur reste toujours sec. Ne le rincez jamais sous le robinet et ne l'immergez pas dans l'eau.

- 1** Assurez-vous que l'adaptateur est débranché avant de le nettoyer. Essuyez-le uniquement à l'aide d'un chiffon sec.
- 2** Détachez toujours le socle de charge de l'adaptateur avant de le nettoyer. (Fig. 11)
- 3** Vous pouvez nettoyer le socle de charge à l'aide d'un chiffon humide. Séchez le socle de charge avant de le reconnecter à l'adaptateur. (Fig. 12)

7 Rangement

- Rangez l'appareil avec la brosse dans le socle de charge. (Fig. 13)
- Pour voyager : mettez le capuchon de protection sur la brosse sèche afin de protéger les poils lors du transport. (Fig. 14)

Remarque :

Ne placez jamais le capuchon de protection sur une brosse humide.

8 Remplacement

8.1 Remplacement de la brosse

Des poils usagés peuvent entraîner une irritation de la peau. La brosse doit donc être remplacée tous les 3 mois ou moins si les poils sont déformés ou endommagés. Toutes les brosses de rechange sont disponibles sur notre site Web www.shop.philips.com/service ou dans le magasin où vous avez acheté votre appareil Philips. Si vous rencontrez des difficultés pour vous procurer des brosses de rechange, contactez le Service Consommateurs Philips de votre pays. Vous trouverez les coordonnées dans le dépliant de garantie internationale. Vous pouvez également visiter le site Web www.philips.com/support.

9 Environnement

- Lorsqu'il ne fonctionnera plus, ne jetez pas l'appareil avec les ordures ménagères, mais déposez-le à un endroit assigné à cet effet, où il pourra être recyclé. Vous contribuerez ainsi à la protection de l'environnement. (Fig. 15)
- La batterie rechargeable intégrée contient des substances susceptibles de nuire à l'environnement. Retirez toujours la batterie avant de mettre l'appareil au rebut ou de le déposer à un endroit assigné à cet effet. Mettez la batterie usagée au rebut à un endroit assigné à cet effet.

9.1 Retrait de la batterie rechargeable avant de mettre l'appareil au rebut

- 1** Retirez l'appareil du socle de charge, allumez l'appareil et laissez-le fonctionner jusqu'à ce qu'il s'éteigne (après une minute). Répétez cette opération jusqu'à ce que la batterie rechargeable soit vide.
- 2** Insérez un petit tournevis à tête plate entre l'anneau couleur argent et l'arête antirotatif, puis dégagez la partie supérieure de l'appareil. Retirez soigneusement la partie supérieure avec le support de la partie du boîtier.
- 3** Retirez la batterie rechargeable de son support. (Fig. 16)

Avertissement :

Ne tentez pas de remplacer la batterie rechargeable.

Avertissement :

Ne rebranchez pas l'appareil sur le secteur après avoir retiré la batterie rechargeable.

10 Garantie et service

Si vous souhaitez obtenir des informations supplémentaires, faire réparer l'appareil ou si vous rencontrez un problème, rendez-vous sur le site Web de Philips à l'adresse **www.philips.com/support** ou contactez le Service Consommateurs Philips de votre pays. Vous trouverez le numéro de téléphone correspondant sur le dépliant de garantie internationale. S'il n'existe pas de Service Consommateurs Philips dans votre pays, renseignez-vous auprès de votre revendeur Philips local.

11 Dépannage

Cette rubrique présente les problèmes les plus courants que vous pouvez rencontrer avec votre appareil. Si vous ne parvenez pas à résoudre le problème à l'aide des informations ci-dessous, rendez-vous sur www.philips.com/support pour consulter les questions fréquemment posées, ou contactez le Service Consommateurs de votre pays.

Problème

Solution

Je ne sais pas si l'appareil est conçu pour être utilisé sur ma peau.

N'utilisez pas l'appareil sur une peau sèche et gercée, sur des plaies ouvertes ou si vous souffrez de maladies de la peau ou d'irritations cutanées telles que de l'acné sévère, un coup de soleil, une infection de la peau, etc. N'utilisez pas l'appareil si vous prenez des médicaments contenant des stéroïdes.

L'appareil ne se charge pas.

Assurez-vous que la prise à laquelle vous avez connecté l'appareil est alimentée. Vérifiez si la tension indiquée sur l'appareil correspond à la tension secteur locale. Assurez-vous que les points de contact de l'appareil sont en contact avec ceux du socle. Si vous utilisez une prise de la salle de bain, il peut être nécessaire d'allumer la lumière pour activer la prise. Si le voyant de l'appareil ne s'allume pas ou si l'appareil ne se charge pas, confiez-le à votre revendeur Philips ou au Centre Service Agréé Philips le plus proche.

Problème

Solution

L'appareil ne fonctionne plus.

Assurez-vous que vous avez appuyé correctement sur le bouton marche/arrêt. Chargez l'appareil selon les instructions de ce mode d'emploi. Vérifiez s'il y a une panne de courant et si la prise secteur est alimentée. Vérifiez si le voyant de charge de l'appareil s'allume pour vous assurer que l'appareil charge. S'il ne s'allume pas ou si l'appareil ne fonctionne toujours pas, confiez-le à votre revendeur Philips ou au Centre Service Agréé Philips le plus proche.

المشكلة	الحل
إنني لا أعرف ما إذا كان الجهاز مناسبًا للاستخدام على بشرتي.	لا تستخدم الجهاز على بشرة جافة أو مشققة أو الجروح المفتوحة أو عندما تعاني من أمراض جلدية أو تهيج البشرة مثل الحروق الشمسية والطفح الجلدي الشديد والعدوى التي تصيب البشرة وغيرها، ولا تستخدم الجهاز في حالة تعاطي أدوية بها مادة الستيرويد.
الجهاز لا يشحن.	تأكد من أن المقبس الذي تم به توصيل الجهاز به كهرباء ويعمل. تحقق مما إذا كانت درجة الفولتية الموضحة على الجهاز متوافقة مع فولتية التيار الكهربائي المحلي. تحقق مما إذا كانت مسامير التلامس الموجودة على الجهاز متلامسة مع نقاط التلامس في الحامل بصورة سليمة. إذا كنت تستخدم مقبلاً في الحمام، قد تحتاج إلى تشغيل مصباح الإضاءة لتشغيل المقبس. إذا كان المصباح الموجود على الجهاز لا يزال غير مضيء أو استمر الجهاز في عدم الشحن، توجه به إلى موزع شركة Philips أو أقرب مركز صيانة تابع لشركة Philips.
الجهاز لا يعمل.	تأكد من الضغط على زر تشغيل/إيقاف التشغيل بصورة سليمة. اشحن الجهاز تبعًا للإرشادات الواردة في دليل المستخدم هذا. تأكد مما إذا كان هناك عطل في الكهرباء ومما إذا كان مقبس الحائط به كهرباء أم لا. تأكد مما إذا كان مصباح الشحن الموجود على الجهاز يضيء للتأكد من أنه يتم شحن الجهاز. إذا لم يضيء هذا المصباح أو إذا كان الجهاز لا يزال لا يعمل، توجه به إلى موزع شركة Philips أو أقرب مركز صيانة تابع لشركة Philips.

١١ اكتشاف المشكلات وحلها

يلخص هذا الفصل المشكلات العامة التي يمكن أن تواجهك مع استخدام الجهاز. وإذا لم تتمكن من حل المشكلة باستخدام المعلومات الواردة أدناه، قم بزيارة الموقع الإلكتروني www.philips.com/support للحصول على قائمة بالأسئلة الشائعة أو اتصل بمركز رعاية المستهلك في بلدك.

١٠ الضمان والخدمة

إذا كنت في حاجة إلى الصيانة أو المعلومات أو إذا واجهتك أية مشكلة، يرجى زيارة موقع شركة Philips الإلكتروني على www.philips.com/support أو الاتصال بمركز رعاية المستهلك التابع لشركة Philips في بلدك. يمكنك الحصول على رقم الهاتف الخاص به من كتيب الضمان العالمي. في حال عدم وجود مركز رعاية المستهلك في بلدك، توجه إلى موزع Philips المحلي الخاص بك.



تحذير:

لا تقم بإعادة توصيل الجهاز بالتيار الكهربائي بعد إزالة البطارية القابلة لإعادة الشحن.

٩ الحفاظ على البيئة

- لا تتخلص من الجهاز مع النفايات المنزلية العادية عند نهاية فترة استخدامه، ولكن قم بتسليمه إلى نقطة تجميع رسمية لإعادة تدويره. فأنت تساعد من خلال القيام بهذا الإجراء في الحفاظ على البيئة (شكل ١٥).
- تحتوي البطارية الداخلية القابلة لإعادة الشحن على مواد يمكن أن تكون ملوثة للبيئة. احرص دائمًا على نزع البطارية قبل التخلص من الجهاز وتسليمه في إحدى نقاط التجميع الرسمية. تخلص من البطارية بتسليمها في نقطة رسمية لتجميع البطاريات.

٩,١ إزالة البطارية القابلة لإعادة الشحن قبل التخلص من الجهاز

- ١ قم بإزالة الجهاز من حامل الشحن وشغل الجهاز ودعه يعمل حتى يتوقف بعد دقيقة واحدة. كرر هذه العملية حتى يتم تفريغ البطارية القابلة لإعادة الشحن.
- ٢ أدخل مفك صغير مسطح الرأس بين الحلقة الفضية والنتوء المقاوم للانقلاب وفك الجزء العلوي من الجهاز. شد الجزء العلوي بعناية مع حامل البطارية خارج الهيكل (شكل ١٦).
- ٣ انزع البطارية القابلة لإعادة الشحن من حامل البطارية.



تحذير:

لا تحاول استبدال البطارية القابلة للشحن.

٧ التخزين

- قم بتخزين الجهاز مع تركيب رأس الفرشاة في حامل الشحن (شكل ١٣).
- عند السفر: ضع غطاء الحماية على رأس الفرشاة الجافة لحماية فتائل رأس الفرشاة عند اصطحاب الجهاز معك (شكل ١٤).

ⓘ ملاحظة:

لا تقدم على تخزين رأس فرشاة مبللة في غطاء الحماية.

٨ الاستبدال

٨,١ استبدال رأس الفرشاة

تتسبب الفتائل البالية المتآكلة في تهيج البشرة، ومن ثم يجب استبدال رأس الفرشاة كل ٣ أشهر أو قبل ذلك إذا تعرضت الفتائل للتلف أو سوء الحالة.

تتوفر قطع غياررؤوس الفرشاة وأنواع إضافية لرؤوس الفرشاة في موقعنا الإلكتروني www.shop.philips.com/service أو في المتجر الذي قمت منه بشراء أجهزة التجميل Philips. إذا واجهتك أي صعوبات في الحصول على قطع غيار لرؤوس الفرشاة، يُرجى الاتصال بمركز خدمة عملاء Philips في بلدك. يمكنك الحصول على بيانات الاتصال الخاصة به من كتيب الضمان العالمي. ويمكنك أيضًا زيارة الموقع الإلكتروني www.philips.com/support.

٦ التنظيف والصيانة

لا تستخدم سلك تنظيف الصحون أو مواد التنظيف الكاشطة أو أي سوائل قوية مثل الكحول أو الأسيتون في تنظيف الجهاز.

٦,١ تنظيف الجهاز ورأس الفرشاة

قم بتنظيف الجهاز ورأس الفرشاة بالكامل بالمياه بعد كل استخدام لضمان أداء مثالي. تأكد من إيقاف تشغيل الجهاز قبل البدء في تنظيفه.

١ اشطف المقبض ورأس الفرشاة تحت مياه الصنبور الدافئة (٤٠ درجة مئوية/ ١٠٤ درجة فهرنهايت كحد أقصى).

- ٢ نظف الجزء الخلفي من رأس الفرشاة ومسمار التوصيل بالجهاز تحت مياه الصنبور مرة في الأسبوع على الأقل (شكل ١٠).
- ٣ جفف هذه الأجزاء بمنشفة.

٦,٢ تنظيف المهائئ وحامل الشحن

⚡ خطر:

- حافظ على جفاف المهائئ دائمًا. لا تشطفه أبدًا تحت الصنبور ولا تغمره في الماء. تأكد من فصل المهائئ من الكهرباء عند تنظيفه.
- ١ تأكد من فصل المهائئ من الكهرباء عند تنظيفه. وما عليك سوى مسحه بقطعة قماش جافة.
- ٢ افصل دومًا حامل الشحن من المهائئ قبل تنظيفه (شكل ١١).
- ٣ يمكن تنظيف حامل الشحن بقطعة قماش رطبة. جفف حامل الشحن قبل توصيله بالمهائئ (شكل ١٢).

٥,٢,٥ إجراءات التنظيف

⊖ ملاحظة:

يمكن استخدام الجهاز مرتين في اليوم.

- ١ ادفع رأس الفرشاة في مسمار التوصيل حتى تستقر في مكانها مع سماع صوت طقطقة (شكل ٦).
- ٢ رطب رأس الفرشاة بالماء وضع المنظف على وجهك. بطريقة أخرى، يمكن ترطيب رأس الفرشاة مباشرة بمنظف سائل. لا تستخدم الجهاز مع رأس فرشاة جافة لأن ذلك يؤدي إلى تهيج البشرة.
- ٣ ضع رأس الفرشاة على بشرتك.
- ٤ اضغط على الزر التشغيل/إيقاف التشغيل مرة واحدة لتشغيل الجهاز. يبدأ الجهاز في العمل على السرعة ١. اضغط مرتين للعمل على السرعة ٢ واضغط ثلاث مرات لإيقاف تشغيل الجهاز أو انتظر حتى يتوقف تلقائيًا (شكل ٧).

٥ حرك رأس الفرشاة برفق في أنحاء بشرتك مع عمل حركات دائرية. لا تضغط على رأس الفرشاة بشدة على البشرة للتأكد من ارتياحك بالتنظيف (شكل ٨).

٦ بعد ٢٠ ثانية، يتوقف الجهاز مؤقتًا لفترة قصيرة للسماح لك بمعرفة ضرورة التحرك إلى منطقة أخرى. لا تفرط في التنظيف ولا تقم بتنظيف أية منطقة لمدة أطول من ٢٠ ثانية.

يمكن استخدام رأس الفرشاة المناسبة لبشرتك على النحو الأمثل.

٥,٢ تنظيف الوجه يوميًا باستخدام VisaPure

٥,٢,١ إعدادات السرعة

- يمكن الاختيار بين إعدادين للسرعة مختلفين تبعًا لذوقك الشخصي.
- يستخدم إعداد السرعة ١،،التنظيف البسيط للحصول على مستوى معتدل ومرطب للتنظيف.
- يستخدم إعداد السرعة ٢،،تنظيف عميق” للحصول على مستوى مريح ومكثف في التنظيف.

٥,٢,٢ مناطق البشرة

- يمكن تقسيم الوجه إلى ثلاث مناطق هي: الخد الأيمن والخد الأيسر ومنطقة حرف تي. تشمل منطقة الخدين الذقن والمنطقة بين الأنف

والشفة العلوية والمنطقة بين العين والأذن. يمكن كذلك تقسيم العنق والجزء السفلي من العنق إلى ثلاث مناطق (شكل ٥).

⊖ ملاحظة:

لا تستخدم الجهاز على منطقة البشرة الحساسة حول العين.

٥,٢,٣ موقت منطقة البشرة

يعمل الجهاز عند تشغيله لمدة ثلاث فترات قدرها ٢٠ ثانية. توجد بين هذه الفترات فترة إيقاف مؤقت قصيرة للإشارة إلى ضرورة تحريك رأس الفرشاة إلى منطقة أخرى بالبشرة.

٥,٢,٤ إيقاف تشغيل تلقائي

يتم إيقاف تشغيل الجهاز تلقائيًا بعد دقيقة لمنع فرط التنظيف.

٥ استخدام الجهاز

تأكد من شحن الجهاز بالكامل قبل استخدامه لأول مرة.

ⓘ ملاحظة:

يمكن استخدام الجهاز أمام حوض الوجه أو تحت الدش أو في حوض الاستحمام.

٥,١ رؤوس الفرشاة

يأتي مع VisaPure اثنين من رؤوس الفرشاة المختلفة هما:

- رأس الفرشاة للبشرة العادية وهي مناسبة لجميع أنواع البشرة،
- رأس الفرشاة للبشرة الحساسة وهي مصممة خصيصًا للبشرة الحساسة.

٤,٢ مؤشر البطارية ضعيفة

- عندما توشك البطارية على التفريغ، يومض مصباح الشحن باللون البرتقالي لمدة ١٥ ثانية. لا تزال البطارية تحتوي على طاقة تكفي لجلسة تنظيف كاملة (شكل ٤).

لشحن الجهاز، اتبع الخطوات المشروحة في القسم „شحن الجهاز“ الموجود أعلاه.

- الجهاز يتوافق مع ضوابط IEC للسلامة المعتمدة دوليًا، ومن ثم يمكن استخدامه على نحو آمن في الحمام أو تحت الدش وتنظيفه تحت مياه الصنبور.
- الجهاز مزود بمحدد تلقائي للفولتية ملائم لفولتية تيار المأخذ الرئيسي التي تتراوح بين ١٠٠ إلى ٢٤٠ فولت.

٤ التجهيز للاستخدام

٤,١ شحن الجهاز

يستغرق شحن الجهاز نحو ٦ ساعات.

يوفر الجهاز المشحون بالكامل وقت تشغيل على البطارية لغاية ٣٠ دقيقة.

١ تأكد من إيقاف تشغيل الجهاز.

٢ أدخل القابس الصغير في المقبس بحامل الشحن (١)، وضع المهائئ في مقبس الحائط (٢)، وأزل غطاء الحماية (٣) وضع الجهاز في حامل الشحن (٤) (شكل ٢).

٣ مصباح الشحن يومض باللون الأبيض للإشارة إلى أنه جاري شحن الجهاز. عندما تكون البطاريات مكتملة الشحن، يضيء مصباح الشحن باللون الأبيض باستمرار (شكل ٣).

٣,٥ المجالات الكهرومغناطيسية (EMF)

هذا الجهاز من شركة Philips يتوافق مع كل المعايير المتعلقة بالمجال الكهرومغناطيسي (EMF). يمكنك ضمان استخدام هذا الجهاز بشكل آمن إذا تم التعامل معه بشكل صحيح وحسب التعليمات الواردة في دليل المستخدم هذا، وذلك حسب الدلائل العلمية المتوفرة حتى اليوم.

٣,٣ تنبيه

- هذا الجهاز مطور ومصمم بغرض تنظيف الوجه والعنق والجزء السفلي من العنق باستثناء المناطق الحساسة حول العين. فلا تستخدم الجهاز في أي غرض آخر.
- لا تستخدم الجهاز أكثر من مرتين في اليوم.
- حرصًا على صحتك، ننصح بعدم استخدام الجهاز من قبل أشخاص آخرين معك.
- لا تنظف الجهاز بماء يزيد مستوى درجة حرارته عن مستوى درجة حرارة الدش (٤٠ درجة مئوية/١٠٤ درجة فهرنهايت الحد الأقصى).
- لا تضع الجهاز أو أي جزء منه في غسالة الصحون.
- يجب شحن واستخدام وتخزين الجهاز في درجة حرارة تتراوح بين ١٠ درجات (٥٠ فهرنهايت) و٤٠ درجة (١٠٤ فهرنهايت) مئوية.
- لا تستخدم الجهاز على بشرة مشققة أو جروح مفتوحة أو إذا كنت تعاني من أمراض جلدية أو تهيجات البشرة مثل الحروق الشمسية والطفح الجلدي الشديد والعدوى التي تصيب البشرة.

- لا تستخدم الجهاز في حالة تعاطي أدوية بها مادة الاسترويد.
- لا تستخدم الجهاز مع المنظفات التي تحضرها بنفسك أو منظفات تحتوي على مواد كيميائية حادة أو جزيئات خشنة.
- إذا كانت بشرتك حساسة، اخترا الإعداد ١ في المرات الأولى القليلة التي تستخدم فيها الجهاز. إذا لم تتعرض لأي تفاعلات في البشرة، يمكن الشروع في استخدام الجهاز على الإعداد ٢.

٣,٤ عام

- يرجى التنويه إلى أن حالة البشرة تتغير على مدار العام. تتعرض بشرة الوجه إلى الجفاف في فصل الشتاء، ففي هذه الحالة، يمكن تقليل وقت أو عدد مرات استخدام الجهاز تبعًا لاحتياجات بشرتك.
- الانتظام في تنظيف الجهاز يضمن الحصول على نتائج مثالية وإطالة عمر الجهاز الافتراضي.

٣ هام

يُرجى قراءة دليل المستخدم هذا بعناية قبل استخدام الجهاز والاحتفاظ به للرجوع إليه في المستقبل.

٣,١ خطر

• حافظ على جفاف المهائى.

٣,٢ تحذير

- استخدم الجهاز مع المهائى المرفق مع الجهاز فقط.
- لا تستخدم الجهاز أو ملحق أو مهائى إذا وجد بها أي تلف أو كسر حتى لا تتعرض للإصابة.

• إذا تعرض المهائى للتلف، يجب استبداله دومًا بقطع أصلية لتفادي وقوع الخطر.

• يحتوي المهائى على محول بداخله. لا تقم بقبص سلك المهائى لتبديله بقباس آخر، فقد يؤدي ذلك إلى التعرض للمخاطر.

• اشحن الجهاز بالكامل كل ٣ أشهر على الأقل للمحافظة على العمر الافتراضي للبطارية.

• هذا الجهاز غير مخصص للاستخدام من قبل أشخاص (بما في ذلك الأطفال) يعانون من نقص في القدرات الجسدية أو الحسية أو العقلية، أو من تنقصهم الخبرة والمعرفة، ما لم تتوافر لهم المراقبة أو تعليمات استعمال الجهاز عن طريق شخص يكون مسئولاً عن سلامتهم.

• يجب مراقبة الأطفال للتأكد من عدم عبثهم بالجهاز.

• لا يجب إدخال أي مواد محتوية على معادن في المقبس المخصص لقابس الجهاز حتى لا يحدث قصر في الدارة الكهربائية.

٢ الوصف العام للمنتج (شكل ١)

9	حامل الشحن
10	مقبس الجهاز
11	فتحة تصريف
12	غطاء الحماية
13	قابس صغير
14	مهايئ

1	المقبض
2	مؤشر انخفاض مستوى البطارية والشحن
3	مؤشر السرعة
	• السرعة ١: تنظيف بسيط
	• السرعة ٢: تنظيف عميق
	• إيقاف التشغيل
4	زر التشغيل/الإيقاف
5	مسمار التوصيل
6	مسامير الشحن
7	نتوء مقاوم للانقلاب
8	رأس الفرشاة

١ مقدمة

نشكرك على اختيارك لشراء VisaPure من Philips. قبل البدء في الاستخدام، نطلب منك تسجيل منتجك على العنوان www.philips.com/welcome حتى يمكنك الاستفادة من الدعم والعروض المخصصة الخاصة بالمنتج والمصممة خصيصًا لك. فلنتعرف على ماهية VisaPure وكيف يساعد بشرتك. يجب العلم بأن تنظيف البشرة هو مكون ضروري من الأساليب المعتادة يوميًا للعناية بالبشرة، إنما الأساليب التقليدية لا تترك البشرة دومًا نظيفة ومشرقة بنفس القدر اللازم. ولهذا السبب قمنا باستحداث VisaPure الذي يعد الأسلوب الحديث المثير لتنظيف الوجه. وداعًا لأسلوب التنظيف اليدوي، فمن خلال VisaPure يمكنك التمتع ببشرة نظيفة ومشرقة يوميًا بسهولة وبسرعة. تجدر الإشارة إلى أن VisaPure يجمع بين تقنيات حركات التدوير والاهتزاز الرقيقة للتنظيف من العمق وإزالة الشوائب والمكياج حتى

تصبح البشرة ناعمة ونضرة. إن VisaPure مصمم لتعزيز أسلوب العناية الحالي الذي تتبعه حيث يمكنك استخدامه مع المنظف الحالي. علاوة على ذلك، فإنه يساعد منتجات العناية بالبشرة التي تستخدم بعد التنظيف مثل المرطبات المفضلة لديك حتى يتم امتصاصها بشكل أفضل. سوف تلاحظ مفعول التنظيف على الفور حيث تشعر ببشرة أنعم وأكثر إشراقًا.

يأتي VisaPure جاهزًا للاستخدام ومزودًا باثنين من رؤوس الفرشاة للبشرة العادية والحساسة. أنواع رؤوس الفرشاة الإضافية متوفرة بصورة منفصلة.

جاهز لبدء الاستخدام؟ استخدم VisaPure مرتين في اليوم للتمتع ببشرة ناعمة ونظيفة وإظهار الإشراق الطبيعي. إننا نتمنى أن تستمتع أنت وبشرتك باستخدام VisaPure.

مشکل

راه حل

نمی دانم که دستگاه برای استفاده روی پوستم مناسب می باشد یا نه.

از دستگاه روی پوست ترک خورده، زخمهای باز یا اگر مبتلا به بیماری یا التهابهای پوستی مانند آکنه شدید، سوختگی پوست، عفونت پوست و غیره هستید استفاده نکنید. از دستگاه در صورتی که داروهای حاوی استروئید مصرف می کنید، استفاده نکنید.

دستگاه شارژ نمی کند.

مطمئن شوید که پریزی که دستگاه را به آن وصل می کنید برق داشته باشد. بررسی کنید که ولتاژ مشخص شده روی آداپتور یا ولتاژ برق محل مطابقت داشته باشد. بررسی کنید پینهای اتصال دستگاه به طرز صحیح با نقاط اتصال روی پایه تماس دارند. اگر از پریز کابینت حمام استفاده می کنید، ممکن است لازم باشد تا چراغ را برای فعال کردن پریز روشن کنید. هنگامی که چراغ روی دستگاه هنوز روشن نشده است یا هنگامی که دستگاه باز هم شارژ نمی کند آن را نزد فروشگاه Philips یا نزدیکترین مرکز خدمات Philips ببرید.

دستگاه دیگر کار نمی کند.

اطمینان حاصل کنید که دکمه روشن/خاموش را به طرز صحیح فشار داده اید. دستگاه را بر اساس دستورالعملهای داده شده در دفترچه راهنما شارژ کنید. مطمئن شوید که برق قطع نیست و پریز برق داشته باشد. برای اطمینان از شارژ کردن دستگاه بررسی کنید که چراغ شارژ روی دستگاه روشن شود. اگر چراغ روشن نشد یا اگر دستگاه باز هم کار نکرد، آن را نزد فروشگاه Philips یا نزدیکترین مرکز خدمات Philips ببرید.

۱۱ عیب یابی

این فصل مشکلات معمول که هنگام استفاده از دستگاه با آن مواجه می شوید را بطور خلاصه تشریح می کند. اگر نتوانستید با اطلاعات زیر مشکل را حل کنید برای مشاهده لیست سؤالات معمول به www.philips.com/support مراجعه کنید یا با مرکز مراقبت از مشتری در کشور خود تماس بگیرید.



هشدار:

بعد از اینکه که باتری قابل شارژ را خارج کردید دیگر دستگاه را به برق وصل نکنید.

۱۰ ضمانت و سرویس

اگر به اطلاعات نیاز دارید یا با مشکلی روبرو شدید، لطفاً از سایت اینترنتی Philips به نشانی www.philips.com/support بازدید کرده یا با مرکز مراقبت از مشتری Philips در کشور خود تماس بگیرید. شماره تلفن این مرکز را در برگه ضمانت جهانی پیدا خواهید کرد. اگر در کشور شما مرکز حمایت از مشتری وجود ندارد به فروشنده لوازم Philips مراجعه کنید.

۹ محیط زیست

- دستگاه را مانند سایر زباله های خانگی دور نریزید، و آن را در محل های تعیین شده دور بریزید. با انجام این کار شما به حفظ محیط زیست کمک می کنید (شکل ۱۵).
- باتریها داخل دستگاه دارای موادی می باشند که می تواند محیط زیست را آلوده کند. همیشه باتری را قبل از دور انداختن دستگاه خارج کرده و دستگاه را در نقاط جمع آوری رسمی تحویل دهید. باتری را در محل رسمی جمع آوری باتریها دور بریزید.

۹,۱ جدا کردن باتری قابل شارژ قبل از دور انداختن دستگاه

- ۱ دستگاه را از پایه شارژ جدا کنید، دستگاه را روشن کرده و بگذارید کار کند تا پس از یک دقیقه خاموش شود. این عمل را تا زمانی که باتری قابل شارژ خالی شود تکرار کنید.
- ۲ یک پیچ گوشتی تخت را بین حلقه های نقره ای رنگ و لبه ضد لیز خوردن وارد کرده و بخش بالای دستگاه را بصورت اهرم کردن شل کنید. با دقت بخش بالای نگهدارنده باتری را بکشید و از محافظه بیرون بیاورید (شکل ۱۶).
- ۳ باتری قابل شارژ را از نگهدارنده باتری جدا کنید.

⚠ هشدار:

سعی نکنید باتریهای قابل شارژ را تعویض کنید.

۷ انبار کردن

- دستگاه را با سربرس دار که به پایه شارژ وصل شده است در محلی انبار کنید (شکل ۱۳).
- برای مسافرت: هنگامی که دستگاه را با خود حمل می کنید، سرپوش حفاظتی را برای حفاظت از تارو پودهای سربرس دار روی سربرسدار خشک قرار دهید (شکل ۱۴).

توجه:

هرگز سربرس دار مرطوب را در سرپوش حفاظتی نگهداری نکنید.

۸ تعویض

۸,۱ تعویض سربرسدار

رشته های سائیده شده ممکن است باعث سوزش پوست شوند. بنابراین سربرسدار را در صورتی که تارها تغییر شکل داده یا آسیب دیده باشند، باید حداقل ۳ ماه یا زودتر تعویض شود.

سرهای برسداری تعویضی و سرهای برسداری مختلف اضافه هم در وب سایت www.shop.philips.com/service یا از فروشگاه‌هایی که لوازم آرایشی Philips را خریداری کرده اید، موجود می باشند. اگر در تهیه سرهای برس داریدگی دستگاهتان دچار مشکل می باشید، لطفاً با مرکز خدمات مصرف کنندگان Philips در کشور خود تماس بگیرید. اطلاعات این مرکز را در برگه ضمانت جهانی پیدا خواهید کرد. همچنین می توانید از سایت www.philips.com/support بازدید کنید.

۶ تمیز کردن و نگهداری

هرگز از صفحات ساینده، مواد پاک کننده ساینده یا مایعات قوی مانند بنزین یا استن برای تمیز کردن دستگاه استفاده نکنید.

۶,۱ تمیز کردن دستگاه و سربرس دار

دستگاه و سربرس دار را کاملاً پس از هر بار استفاده با آب تمیز کنید تا از عملکرد مطلوب آن اطمینان حاصل کنید.

قبل از آغاز تمیز کردن دستگاه مطمئن شوید که دستگاه خاموش است. **۱** دسته و سربرس دار را زیر شیر با آب گرم تمیز کنید (حداکثر ۴۰ درجه سلسیوس/۱۰۴ درجه فارنهایت) (شکل ۹).

۲ پشت سربرس دار و پین اتصال را حداقل یکبار در هفته زیر شیر آب تمیز کنید (شکل ۱۰).

۳ این قطعات را با یک حوله خشک کنید.

۶,۲ تمیز کردن آداپتور و پایه شارژ

⚡ خطر:

همیشه آداپتور را خشک نگاه دارید. هرگز آن را زیر شیر آب نگیرید یا در آب فرو نبرید.

۱ هنگام تمیز کردن دستگاه، مطمئن شوید که آداپتور در پریز نمی باشد. دستگاه را با یک پارچه خشک تمیز کنید.

۲ همیشه پایه شارژ را قبل از تمیز کردن آن از آداپتور جدا کنید (شکل ۱۱).
۳ می توانید پایه شارژ را با یک پارچه نمدار تمیز کنید. پایه شارژ را قبل از وصل کردن مجدد آداپتور خشک کنید (شکل ۱۲).

۵,۲,۴ خاموش کردن خودکار

دستگاه پس از یک دقیقه برای پیشگیری از درمان مجدد به صورت اتوماتیک خاموش می شود.

۵,۲,۵ روش تمیز کردن

☰ توجه:

می توانید از دستگاه روزی دوبار استفاده کنید.

۱ سربرس دار را روی پین اتصال قرار دهید تا در محل خود با یک صدای کلیک قفل شود (شکل ۶).

۲ سربرس دار را با آب مرطوب کرده و تمیزکننده را روی صورت خود بکار گیرید. همچنین می توانید سربرس دار را مستقیماً با تمیزکننده مایع مرطوب کنید. از دستگاه با سربرس دار خشک استفاده نکنید چون این کار پوست را ملتهب می کند.

۳

سری برس دار را روی پوست قرار دهید.

۴

دکمه روشن/خاموش را برای روشن کردن دستگاه یکبار فشار دهید. دستگاه با سرعت ۱ کار را شروع می کند. دوبار فشار دهید تا سرعت ۲ را انتخاب کنید. سه بار دکمه را فشار دهید تا دستگاه خاموش شود تا دستگاه به صورت اتوماتیک متوقف شود (شکل ۷).

۵

به آرامی سربرس دار را روی پوست خود با انجام حرکات دایره ای حرکت دهید. سربرس دار را بیش از حد روی پوست فشار ندهید تا مطمئن شوید که تمیز کردن پوست راحت انجام شود (شکل ۸).

۶

پس از ۲۰ ثانیه، دستگاه برای مدت کوتاهی مکث می کند تا به شما اعلام نماید که باید دستگاه را به منطقه دیگر حرکت دهید. عمل تمیز کردن را بیش از حد انجام ندهید و هیچکدام از مناطق را بیش از ۲۰ ثانیه تمیز نکنید.

- برس سر پوست حساس که مخصوص پوست حساس طراحی شده است. می توانید از سربرسی که برای پوستتان مناسب است استفاده کنید.

۵,۲ تمیز کردن روزانه پوست با VisaPure

۵,۲,۱ تنظیمات سرعت

می توانید بین دو حالت سرعت مختلف حالتی که بر اساس سلیقه شخصی شما می باشد را انتخاب کنید.

- سرعت یک، «تمیز کردن نرم» برای تمیز کردن ملایم و نرم می باشد.
- سرعت دو، «تمیز کردن عمیق» برای تمیز کردن راحت و شدیدتر می باشد.

۵,۲,۲ مناطق پوست

- صورت به سه منطقه تقسیم می شود: گونه راست، گونه چپ و منطقه T. مناطق گونه شامل چانه، منطقه بین دماغ و لب بالا و منطقه بین چشمها و گوشها می باشد. منطقه گردن و دکولته را هم می توان به سه منطقه تقسیم کرد (شکل ۵).

☰ توجه:

از دستگاه روی منطقه پوست حساس دور چشمها استفاده نکنید.

۵,۲,۳ تایمر منطقه پوست

هنگامی که دستگاه را روشن می کنید، دستگاه به مدت سه دوره ۲۰ ثانیه ای کار خواهد کرد. بین این دوره ها، مکث کوتاهی وجود دارد که نشان دهنده این است که باید سربرس دار را به منطقه دیگری پوست منتقل کنید.

۵ استفاده از دستگاه

قبل از استفاده از دستگاه برای بار اول، مطمئن شوید که دستگاه کاملاً شارژ شده است.



توجه:

می توانید از دستگاه در جلوی سینک، زیردوش یا دروان حمام استفاده کنید.

۵,۱ سربرس دار

• **VisaPure** با دو سربرس دار متفاوت ارائه می شود:
• برس پوست عادی برای انواع پوست؛

۳ چراغ شارژ هنگامی که دستگاه در حال شارژ باشد شروع به چشمک زدن خواهد کرد. هنگامی که باتری کاملاً شارژ شده باشد، چراغ شارژ بطور ممتد و به رنگ سفید روشن باقی خواهد ماند (شکل ۳).

۴,۲ نشانگر ضعیف بودن باتری

• هنگامی که باتری تقریباً خالی باشد، چراغ شارژ کهربایی رنگ به مدت ۱۵ ثانیه چشمک خواهد زد. باتری حاوی انرژی کافی برای انجام یک درمان می باشد (شکل ۴).

برای شارژ دستگاه، مراحل بخش «شارژ کردن دستگاه» در بالا را دنبال کنید.

۴ آماده ساختن دستگاه برای استفاده

۴,۱ شارژ کردن دستگاه

شارژ کردن دستگاه حدود ۶ ساعت بطول می انجامد. دستگاه کاملاً شارژ شده برای زمانی تا حدود ۳۰ دقیقه بدون وصل کردن به برق کار می کند.

۱ مطمئن شوید که دستگاه خاموش است.

۲ فیش کوچک را در سوکت پایه شارژ جا بزنید (۱)، آداپتور را به پریز وصل کنید (۲)، سرپوش حفاظتی را بردارید (۳) و دستگاه را در پایه شارژ (۴) قرار دهید (شکل ۲).

حالت می توانید زمان یا تعداد دفعات درمان را با توجه به نیاز پوست خود تغییر دهید.

- تمیز کردن منظم دستگاه کسب نتیجه مطلوب و طول عمر طولانی تر دستگاه را تضمین می کند.
- این دستگاه با مقررات بین المللی ایمنی تایید شده مطابقت دارد و می توان آن را با ایمنی کامل زیر شیر آب تمیز کرد.
- دستگاه مجهز به انتخابگر ولتاژ اتوماتیک می باشد و برای ولتاژهای محدوده ۱۰۰ تا ۲۴۰ ولت مناسب می باشد.

۳,۵ میدان الکترومغناطیسی (EMF)

این دستگاه Philips از کلیه استانداردهای میدان الکترو مغناطیسی (EMF) پیروی می کند. در صورت استفاده صحیح و بهره گیری از دستورالعمل های موجود در این دفترچه راهنما، طبق شواهد علمی موجود کنونی، استفاده ایمن از این دستگاه امکان پذیر می باشد.

- مواد حاوی دارای فلز را در سوکت فیش دستگاه فرو نکنید تا اتصال کوتاه ایجاد نگردد.

۳,۳ احتیاط

- این دستگاه برای تمیز کردن پوست صورت، گردن، دکولته، طراحی و ساخته شده است و نباید از آن در مناطق حساس دور چشمها استفاده کرد. از دستگاه برای موارد دیگر استفاده نکنید.
- از دستگاه بیش از دو بار در روز استفاده نکنید.
- به دلایل بهداشتی، توصیه می کنیم دستگاه را به صورت مشترک با افراد دیگر استفاده نکنید.
- دستگاه را با آبی که گرم تر از درجه حرارت دوش باشد تمیز نکنید (حداکثر ۴۰ درجه سانتی گراد/۱۰۴ درجه فارنهایت).
- دستگاه یا هیچ کدام از قطعات آن را در ماشین ظرف شویی نشویید.
- دستگاه را در درجه حرارتی بین ۱۵ تا ۲۵ درجه سانتی گراد شارژ و استفاده کنید.

- از دستگاه روی پوست ترک خورده، زخمهای باز یا اگر مبتلا به بیماری یا التهابهای پوستی مانند آکنه شدید، سوختگی پوست، عفونت پوست و غیره هستید استفاده نکنید.
- از دستگاه در صورتی که داروهای حاوی استروئید مصرف می کنید، استفاده نکنید.
- از دستگاه با تمیز کننده های دست ساز یا تمیز کننده هایی که حاوی مواد شیمیایی قوی یا ذرات زبر می باشند استفاده نکنید.
- اگر پوست حساس دارید، حالت ۱ را برای چند بار اول استفاده از دستگاه انتخاب کنید. اگر با واکنش پوستی مواجه نشدید می توانید از دستگاه در حالت ۲ استفاده کنید.

۳,۴ نکات عمومی

- لطفا دقت کنید که وضعیت پوست در سرتاسر سال تفاوت می کند. پوست صورت در فصل زمستان ممکن است خشکتر گردد. در این

۳ مهم

این راهنمای کاربر را قبل از استفاده از دستگاه با دقت بخوانید و آنها را در محلی برای مراجعات آینده نگهداری کنید.

۳,۱ خطر

- آداپتور را خشک نگاه دارید.

۳,۲ هشدار

- هشدار
- فقط از دستگاه با آداپتور ارائه شده استفاده کنید.
- از دستگاه، ملحقات یا آداپتور در صورتی آسیب دیده بودن یا خراب بودن استفاده نکنید تا از بروز جراحت جلوگیری بعمل آورید.

• در صورت صدمه دیدن آداپتور، برای اجتناب از خطر همیشه آن را با یک نوع اصلی تعویض کنید.

• آداپتور دارای یک ترانسفورماتور است. سیم آداپتور را برای تعویض دو شاخه آن با نوع دیگر قطع نکنید چون باعث بروز یک موقعیت خطرناک می شود.

• حداقل هر سه ماه یکبار دستگاه را شارژ کنید تا طول عمر باتری را حفظ کنید.

• این دستگاه برای استفاده توسط افرادی که دارای قدرت فیزیکی کاهش یافته (شامل کودکان هم می شود)، یا توانایی حسی یا ذهنی پایین یا بدون تجربه و اطلاعات می باشند طراحی نشده است مگر اینکه روی کار آنان نظارت شود یا آموزش مربوط به استفاده از دستگاه توسط فردی مسئول برای ایمنی آنان داده شود.

• کودکان باید تحت مراقبت قرار داشته باشند تا مطمئن شوید که با دستگاه بازی نمی کنند. اجازه ندهید کودکان بدون نظارت از دستگاه استفاده کنند.

۲ شرح کلی (شکل ۱)

- 1 دستگیره
- 2 چراغ شارژ و نشانگر ضعیف بودن باتری
- 3 نشانگر سرعت
 - سرعت یک: تمیز کردن نرم
 - سرعت دو: تمیز کردن عمیق
 - دستگاه را خاموش کنید
- 4 دکمه روشن/خاموش
- 5 پین اتصال
- 6 پینهای شارژ
- 7 لبه ضد لغزش
- 8 سربرس دار

- 9 پایه شارژ
- 10 سوکت دستگاه
- 11 سوراخ تخلیه
- 12 سرپوش حفاظتی
- 13 فیش کوچک
- 14 آداپتور

۱ مقدمه

از شما بخاطر خرید Philips VisaPure تشکر می کنیم. قبل از شروع امیدواریم دستگاه خود را در www.philips.com/welcome ثبت کنید تا از پشتیبانی ویژه محصول و پیشنهاداتی که مخصوصی برای شما طراحی شده است استفاده و لذت ببرید.

VisaPure چیست و چگونه به پوست شما کمک می کند؟ تمیز کردن بخش مهمی از برنامه روزانه مراقبت از پوست می باشد اما روشهای سنتی همیشه پوست شما را آنطور که باید تمیز و درخشان نمی کنند.

به همین دلیل است که VisaPure روش جدید ما برای تمیز کردن صورت را تولید کرده ایم. تمیز کردن دستی را فراموش کنید، با استفاده از VisaPure می توانید هرروز به سرعت و سادگی از پوست تمیز، تابان خود لذت ببرید. VisaPure با استفاده از ترکیب چرخشی و لرزشی نرم برای تمیز کردن عمیق، ناخالصیها و مواد آرایشی را پاک کرده و باعث می

شود پوست نرم و تازه شود. می توانید از VisaPure که بعنوان مکمل برنامه روزانه طراحی شده است همراه تمیز کننده کنونی خود استفاده کنید. این دستگاه همچنین به استفاده از محصولات تمیز کردن پوست مانند مرطوب کننده دلخواهتان، پس از تمیز کردن کمک می کند تا این محصولات بهتر جذب شوند. متوجه خواهید شد که تمیز کردن فوراً مؤثر واقع می شود و پوست شما نرمتر و تابان تر می شود. VisaPure با دو سر برس دار برای پوست عادی و حساس آماده استفاده می باشد. انواع دیگر سرهای برس دار دیگر هم به صورت جداگانه موجود می باشند. آماده شروع کار هستید؟ از VisaPure دو بار در روز برای داشتن پوست نرم و تمیز و آشکار کردن درخشندگی طبیعی آن استفاده کنید. امیدواریم شما و پوستتان هر دو از VisaPure لذت ببرید.

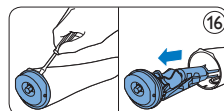
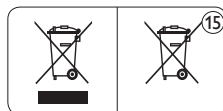
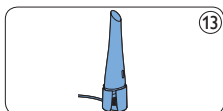
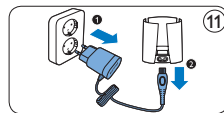
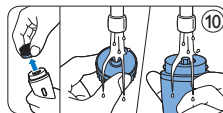
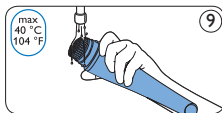
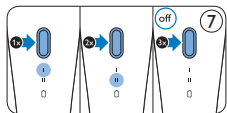
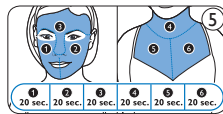
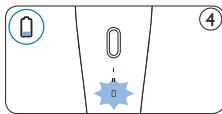
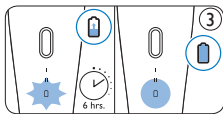
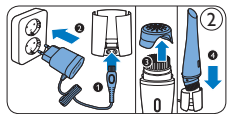



© 2013 Koninklijke Philips Electronics N.V.

All rights reserved.

Document order number: 4203.000.7479.2 07/2013

