

*Brilliance*  
C272P4



[www.philips.com/welcome](http://www.philips.com/welcome)

ZH	用户手册	1
	客户服务与保修	49
	故障排除和常见问题解答	55

**PHILIPS**

# 目录

1. 重要信息.....	1	10.4 菊花链常见问题解答 .....	59
1.1 电源适配器安全信息 .....	1	10.5 Multiview常见问题解答.....	59
1.2 EMC信息 .....	2	10.6 临床常见问题解答.....	60
1.3 安全措施与维修 .....	6		
1.4 标志说明.....	7		
1.5 产品和包装材料的废弃.....	8		
1.6 抗菌机壳.....	9		
2. 设置显示器.....	10		
2.1 安装.....	10		
2.2 操作显示器.....	12		
2.3 MultiView.....	16		
2.4 卸下底座装置（安装） .....	18		
3. 图像优化.....	19		
3.1 SmartImage <sup>CLINIC</sup> .....	19		
3.2 Philips SmartControl Premium .....	20		
3.3 SmartDesktop 指南.....	28		
4. PowerSensor™ .....	33		
5. 内置摄像头和麦克风.....	34		
5.1 PC系统要求.....	34		
5.2 使用此设备.....	34		
6. 技术规格.....	35		
6.1 分辨率和预设模式.....	38		
6.2 Crystalclear.....	39		
7. 电源管理.....	40		
8. 有关规定.....	41		
9. 客户服务与保修.....	49		
9.1 飞利浦平板显示器像素缺陷规定	49		
9.2 客户服务与保修 .....	51		
10. 故障排除和常见问题解答.....	55		
10.1 故障检修 .....	55		
10.2 SmartControl Premium 常见问题解 答.....	56		
10.3 一般常见问题解答.....	57		

# 1. 重要信息

此显示器专供医疗设备使用，用以显示字母、数字和图形数据。涉及的设备 Philips 显示器由取得认可的外部交流 / 直流适配器供电。(IEC/EN60601-1)。

## 1.1 电源适配器安全信息

### 电源适配器

此适配器（制造商：Philips，型号：PMP60-13-1-HJ-S）是监视器的组成部分。

### 连接外部设备

预定连接到信号输入 / 输出或其他接头的外部设备应符合相关 UL/IEC 标准（例如，针对 IT 设备的 UL 60950，针对系统的 UL 60601-1 和 ANSI/AAMI ES60601-1 / IEC 60601 系列） - 应符合关于医疗电子系统的安全要求标准 IEC 60601-1-1。

### 断开设备

电源插头或电器耦合器用作断开设备，断开设备应便于操作。在处置或清洁您的产品时，务必从产品上彻底拔掉电源线。请勿在开机状态下连接线缆，否则突然电涌可能损坏敏感的电子元件。

### 等级

- 防进水保护程度：IPX0
- 设备不适合在含有麻醉剂和空气、氧气或一氧化二氮的易燃气体混合物环境中使用。（非AP或APG类别）
- 运行模式：连续
- 触电保护类型：Class I ME设备
- 无适用部分。

### 关机步骤

我们强烈建议您在清洁任何单个组件之前关闭系统。

请按照下述步骤进行操作。

- 关闭所有应用程序
- 关闭正在运行的软件
- 关闭电源开关
- 拔掉电源线
- 移开所有设备

### 安全符号说明

下面是安全符号的进一步解释，供您参考。

	在触电、起火和机械危险方面，只符合 ANSI/AAMI ES60601-1 和 CAN/CSA C22.2 NO. 60601-1
	注意，参阅随附文档。
	电流类型 - 交流电源
	直流
	欧洲共同市场认可， 欧洲低电压指令 2006/95/EC；欧洲电磁兼容性指令 2004/108/EC。
	TUV 型式检测认可， 此显示器符合欧洲标准 EN60601-1 和 IEC60601-1。
	电源“打开”
	电源“关闭”
	医疗设备，在触电、起火和机械危险方面，只符合 ANSI/AAMI ES 60601-1: 2005 和 CAN/CSA C22.2 NO.60601-1: 2008

### 注

- 小心：使用合适的装配器械，以防受伤。
- 使用与电源插座电压相符的电源线，前者经认可符合您所在国家（地区）的安全标准。
- 确保使用者不会同时接触SIP/SOP和患者。
- 请勿同时接触患者和此医疗设备。

## 1.2 EMC信息

### 指南和制造商声明 – 电磁辐射 – 适用于所有设备和系统

根据设计，此显示器应在下面指定的电磁环境中使用。此显示器的用户应确保在此类环境中使用。

辐射检测	符合性	电磁环境 – 指南
RF 辐射 CISPR 11	组 1	此显示器的内部功能只使用 RF 能量。因此，其 RF 辐射非常低，不会对附近电子设备造成干扰。
RF 辐射 CISPR 11	B 级	此显示器适合在所有设施中使用，包括家用设施以及直接连接到公共低压电源网络（为家用建筑供电）的设施。
谐波辐射 IEC 61000-3-2	D 级	
电压波动 / 闪烁辐射 IEC 61000-3-3	符合	

## 1. 重要

### 指南和制造商声明 – 抗电磁干扰 – 适用于所有设备和系统:

根据设计，此显示器应在下面指定的电磁环境中使用。此显示器的用户应确保在此类环境中使用。

抗干扰检测	IEC 60601 检测级别	符合性级别	电磁环境 – 指南
静电放电 (ESD) IEC 61000-4-2	6 kV 接触 8 kV 空气	6 kV 接触 8 kV 空气	地板应为木质、混凝土或陶瓷地砖。 如果地板上铺有合成材料，相对湿度至少应为 30%。
电气快速瞬态 / 突变 IEC 61000-4-4	2 kV，供电线路 1 kV，输入 / 输出线路	2 kV，供电线路 1 kV，输入 / 输出线路	电源质量应为典型商用或医院环境电源质量。
电涌 IEC 61000-4-5	1 kV，线路到线路 2 kV，线路到地	1 kV，线路到线路 2 kV，线路到地	电源质量应为典型商用或医院环境电源质量。
电源输入线路中断和电压变化 IEC 61000-4-11	<5 % UT (>95 % dip in UT), 0.5 循环 40 % UT (60 % dip in UT), 5 循环 70 % UT (30 % dip in UT), 25 循环 <5 % UT (>95 % dip in UT), 5 秒	<5 % UT (>95 % dip in UT), 0.5 循环 40 % UT (60 % dip in UT), 5 循环 70 % UT (30 % dip in UT), 25 循环 <5 % UT (>95 % dip in UT), 5 秒	电源质量应为典型商用或医院环境电源质量。如果用户需要在主电源中断期间继续使用显示器，建议使用不间断电源或电池为显示器供电。
电源频率 (50/60 Hz) 磁场 IEC 61000-4-8	3 A/m	3 A/m	电源频率磁场应为典型商用或医院环境中典型位置的能级特性。

### 注

UT 是应用检测级别之前的交流电源电压。

## 1. 重要

### 指南和制造商声明 – 抗电磁干扰 – 适用生命保障之外的设备和系统：

根据设计，此显示器应在下面指定的电磁环境中使用。此显示器的用户应确保在此类环境中使用。

抗干扰检测	IEC 60601 检测级别	符合性级别	电磁环境 – 指南
传导的 RF IEC 61000-4-6	3 Vrms 150 kHz 到 80 MHz	3 Vrms	在使用便携和移动 RF 通讯设备时，它与此显示器任何部件（包括线缆）的距离不应超过推荐的分隔距离（从发射器频率适用的方程计算得到）。 推荐的分隔距离： $d = 1.2 \sqrt{P}$ $d = 1.2 \sqrt{P}$ 80 MHz 到 800 MHz $d = 1.2 \sqrt{P}$ 800 MHz 到 2.5 GHz 其中， $P$ 是发射器制造商提供的发射器最大输出功率额定值 (W), $d$ 是推荐的分隔距离 (m)。
辐射的 RF IEC 61000-3-2	3 V/m 80 MHz 到 2.5 GHz	3 V/m	固定式 RF 发射器的场强（通过电磁现场测量确定）： a. 应小于每个频率范围的符合性级别。 b. 在带有下面符号的设备附近，可能产生干扰： 

### 注

- 在80 MHz和800 MHz，应用更高频率范围。
- 这些指导方针不一定适合所有情形。电磁传播会受到结构、物体和人员的吸收和反射的影响。
- 对于固定式发射器，例如无线电（蜂窝/无绳）电话和地面移动无线电、业余无线电、AM和FM无线电广播和电视广播的基站，在理论上无法精确预测它们的场强。为评估固定式RF发射器产生的电磁环境，应考虑电磁现场测量。如果在显示器使用位置测得的场强超过了适用的上述RF符合性级别，应观测显示器，确认其能否正常运行。如果观测到性能异常，可能有必要采取附加措施，如调整显示器的方向或位置。
- 高于频率范围150 kHz到80 MHz时，场强应小于3 V/m。

## 1. 重要

推荐的便携和移动 RF 通讯设备与设备或系统之间的推荐距离 – 适用生命保障之外的设备和系统：

根据设计，此显示器在辐射 RF 干扰可控的电磁环境中使用。此显示器的用户可以帮助防止电磁干扰，具体方法是：根据通讯设备的最大输出功率，在便携和移动 RF 通讯设备（发射器）与显示器之间保持下面推荐的最小距离。

发射器的最大输出功率 额定值 (W)	依照发射器频率确定的分隔距离 (m)		
	150 kHz 到 80 MHz $d = 1.2 \sqrt{P}$	80 MHz 到 800 MHz $d = 1.2 \sqrt{P}$	800 MHz 到 2.5 GHz $d = 2.3 \sqrt{P}$
0.01	0.12	0.12	0.23
0.1	0.38	0.38	0.73
1	1.2	1.2	2.3
10	3.8	3.8	7.3
100	12	12	23

### 注

- 若发射器的最大输出功率额定值未在上面列出，可以使用发射器频率适用的方程来估算推荐的分隔距离  $d$  (m)，其中  $P$  是发射器制造商提供的发射器最大输出功率额定值(W)。
- 在80 MHz和800 MHz，应用更高频率范围的分隔距离。
- 这些指导方针不一定适合所有情形。电磁传播会受到结构、物体和人员的吸收和反射的影响。

## 1.3 安全措施与维修

### 警告

- 我们强烈建议您在清洁任何单个组件之前关闭系统。
- 不允许修改此设备。
- 使用本文档中未介绍的控制、调整或过程可能导致碰撞、电气危险和 / 或机械危险。
- 连接和使用电脑显示器时，请阅读并遵循以下说明。

### 操作

- 请使显示器远离阳光直接照射、明亮强光线、以及任何其他热源。长期暴露于此类环境可能导致显示器褪色和损坏。
- 移开任何可能掉入通风孔的物品或者会妨碍显示器电子器件正常冷却的物品。
- 请勿堵塞机壳上的通风孔。
- 放置显示器时，确保电源插头和插座便于插拔。
- 如果通过拔掉电源线或直流电源线关闭显示器电源，则在重新连接电源线或直流电源线以进行正常操作之前，必须等待 6 秒钟。
- 请务必使用由 Philips 提供的经过认可的电源线。如果电源线缺失，请与您当地的服务中心联系。（请参见消费者信息中心）
- 在使用过程中，请勿让显示器受到剧烈震动或碰撞。

- 在使用或运输期间，不要敲打显示器或使显示器掉落。

### 维护

- 为保护显示器以避免可能的损坏，请勿过分施力于显示器面板。移动显示器时，抓住边框将其抬起；抬起时，不要将手或手指放在显示器面板上。
- 长时间不使用显示器时，应拔掉显示器电源插头。
- 使用略微蘸湿的布清洁显示器时，应拔掉显示器电源线插头。电源关闭时，可以使用干布擦拭屏幕。但是，切勿使用有机溶剂（如酒精）或含氨水的液体清洁显示器。
- 为避免电击或本机永久性损坏，不要在多尘、下雨、水附近或过分潮湿的环境中使用显示器。
- 如果显示器被弄湿了，应尽快用软布擦拭干净。
- 如果异物或水进入显示器，请立即关闭电源，并拔掉电源线。然后，取出异物或擦干水，并送到维修中心进行检修。
- 请勿在炎热、阳光直接照射或严寒的地方存放或使用显示器。
- 为了保持显示器的最佳性能并延长使用寿命，请在符合下列温度和湿度条件的地方使用显示器。
  - 温度：10°C 到 40°C
  - 湿度：30% 到 75%
  - 大气压力：700到1060 hPa



## 1. 重要

### 关于图像烙印 / 重影的重要信息

- 显示器无人看管时务必启动移动的屏幕保护程序。如果显示器将显示静止不变的内容，请务必启用屏幕定期刷新应用程序。长时间不间断显示静止或静态图像可能会在屏幕上造成“烙印”，也称“残像”或“重影”。
- “烙印”、“残像”或“重影”是液晶面板技术的一种常见现象。多数情况下，关掉电源一定时间后，“烙印”、“残像”或“重影”会逐渐消失。

#### 小心

若不激活屏幕保护程序或者屏幕定期刷新应用程序，可能导致严重的“烙印”、“残像”或“重影”现象，这些现象可能不会消失，也无法修复。上面提到的损坏不在保修范围内。

#### 维修

- 只有专业的维修人士可以打开机壳盖。
- 如果在维修或集成时需要任何文档，请与您当地的服务中心联系。（请参见“消费者信息中心”一章）
- 关于运输信息，请参见“技术规格”。
- 不要将显示器放在阳光直接照射的车内。

#### 注

如果显示器工作不正常，或者当您参照本手册中的操作说明而不知道应执行哪个步骤时，请与服务技术人员联系。

## 1.4 标志说明

以下分节描述使用于此文件的标志惯例。

### 注、注意、警告

在此指南中，文字段落配有图标并以黑体或斜体书写。这些段落含有注、注意或警告字句。其使用如下：

#### 注

此图标显示重要信息和提示，以助你更好地使用你的电脑系统。

#### 注意

此图标显示的信息提醒你如何避免硬体的潜在损害或数据丢失。

使用合适的装配器械，以防受伤。

#### 小心

此图标显示对身体伤害的可能性，并警告你如何避免此问题。

某些小心警告可能以不同格式出现，也可能不带任何图标。在此类情况下，小心警告的具体显示由管理机关规定。

未经制造商授权，请勿改动此设备。

此显示器不可用于重要诊断或生命支持系统。

#### 警告

为避免电击风险，此设备务必连接到配备保护地的电源。

## 1.5 产品和包装材料的废弃

### 废旧电气和电子设备 - WEEE

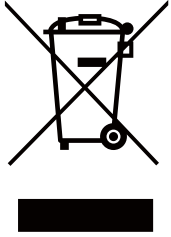

This marking on the product or on its packaging illustrates that, under European Directive 2012/19/EU governing used electrical and electronic appliances, this product may not be disposed of with normal household waste. You are responsible for disposal of this equipment through a designated waste electrical and electronic equipment collection. To determine the locations for dropping off such waste electrical and electronic, contact your local government office, the waste disposal organization that serves your household or the store at which you purchased the product.

Your new monitor contains materials that can be recycled and reused. Specialized companies can recycle your product to increase the amount of reusable materials and to minimize the amount to be disposed of.

All redundant packing material has been omitted. We have done our utmost to make the packaging easily separable into mono materials.

Please find out about the local regulations on how to dispose of your old monitor and packing from your sales representative.

This symbol on the product or on its packaging indicates that this product must not be disposed of with your other household waste. Instead, it is your responsibility to dispose of your waste equipment by handing it over to a designated collection point for the recycling of waste electrical and electronic equipment. The separate collection and recycling of your waste equipment at the time of disposal will help to conserve natural resources and ensure that it is recycled in a manner that protects

human health and the environment. For more information about where you can drop off your waste equipment for recycling, please contact your local city office, your household waste disposal service or the shop where you purchased the product

### Taking back/Recycling Information for Customers

Philips establishes technically and economically viable objectives to optimize the environmental performance of the organization's product, service and activities.

From the planning, design and production stages, Philips emphasizes the important of making products that can easily be recycled. At Philips, end-of-life management primarily entails participation in national take-back initiatives and recycling programs whenever possible, preferably in cooperation with competitors, which recycle all materials (products and related packaging material) in accordance with all Environmental Laws and taking back program with the contractor company.

Your display is manufactured with high quality materials and components which can be recycled and reused.

To learn more about our recycling program please visit: <http://www.philips.com/sites/philipsglobal/about/sustainability/ourenvironment/productrecyclingservices.page>.



### MMD Monitors & Displays Nederland B.V.

Prins Bernhardplein 200, 6th floor  
1097 JB Amsterdam, The Netherlands

欧盟个人家庭用户废旧设备废弃。

## 1.6 抗菌机壳

细菌已成为全球医院和临床环境面临的一个问题，它们可能导致危及生命的感染。Philips 临床诊断显示器关注此项挑战，在机壳材料中使用符合 JIS z2801 要求的抗菌添加剂，使其成为显示器机壳的主要部分。此防护屏蔽可以阻止大多数常见细菌的生长，如“金黄色葡萄球菌（肠胃炎）”、“大肠杆菌（EColi）”和“克氏杆菌（肺炎）”等，从而保护患者和您的健康。

### 注

清洁显示器时请勿使用酒精，否则可能导致塑料、液晶屏幕及其相关涂层损坏或变形。

## 2. 设置显示器

### 2.1 安装

#### 1 包装箱内物品

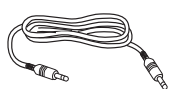
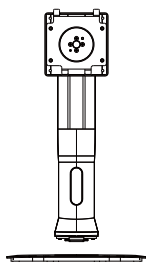
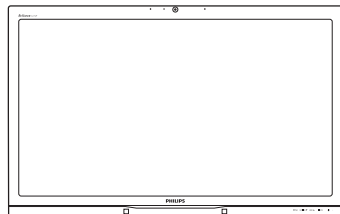

音频线

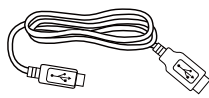

USB线

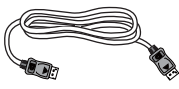

DP线

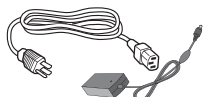

交流/直流适配器



双链路DVI线

#### 2 安装底座支撑臂

1. 将显示器正面朝下放在平滑的表面上。注意，切勿刮擦或损坏屏幕。

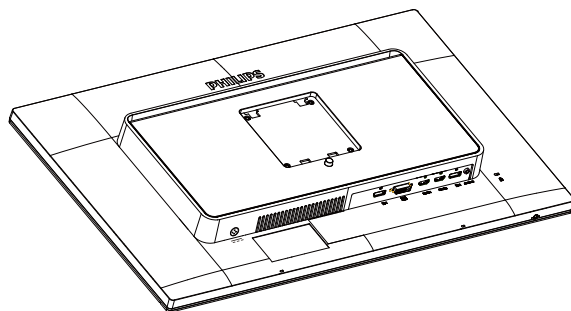

2. 用双手拿住支撑臂。
  - (1) 轻轻地将支撑臂装到装配区域，使插销锁定支撑臂。
  - (2) 轻轻地将底座装到支撑臂上。
  - (3) 用手指拧紧底座底部的螺丝，将底座牢固地固定到支撑臂上。

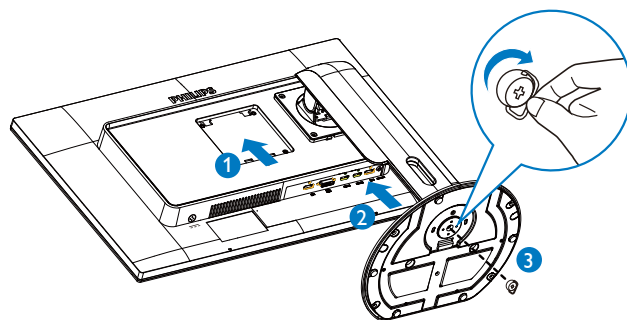

## 2. 设置显示器

### 3 连接到计算机

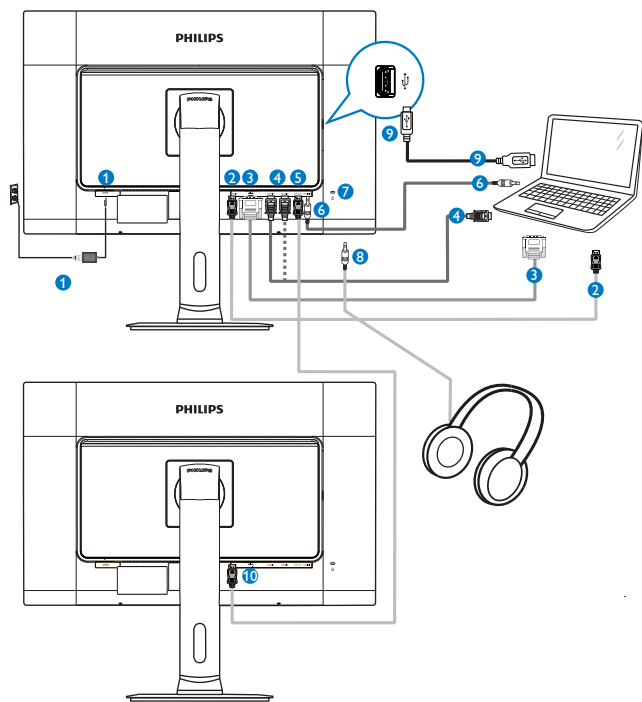

- ① 交流 - 直流适配器
- ② DisplayPort 输入
- ③ DVI 输入
- ④ HDMI 1、HDMI 2 输入
- ⑤ DisplayPort 输出
- ⑥ 音频输入
- ⑦ Kensington 防盗锁
- ⑧ 耳机插孔
- ⑨ Webcam USB 端口
- ⑩ DisplayPort 输入

### 4 菊花链功能

#### 菊花链可以连接多台显示器

此 Philips 显示器配备 DisplayPort (v1.2) 接口，可通过菊花链连接到多台显示器。现在，您可以依次使用一根线缆将一台显示器连接到另一台显示器，从而以菊花链方式使用多台显示器。

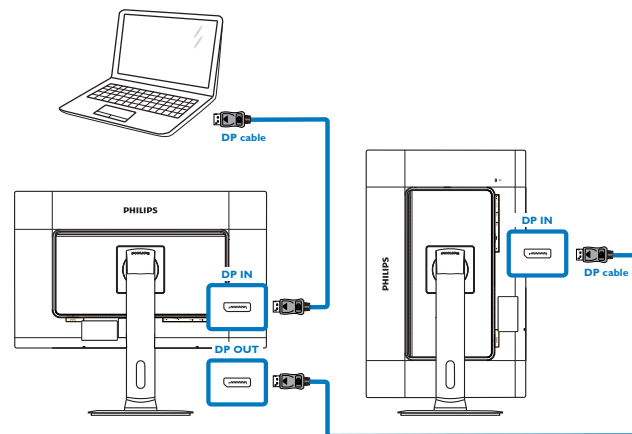

#### 注

- 根据图形卡的能力，您应能以菊花链方式连接配置不同的多台显示器。显示器配置取决于图形卡的能力。请咨询您图形卡的厂商并经常更新图形卡的驱动程序。为了使用菊花链功能，我们建议使用 AMD HD6850 或以上图形卡或者其他品牌的同等图形卡。
- 为了在菊花链连接中更好地传输数据，请务必使用 DisplayPort 1.2 线缆。
- 为启用菊花链功能，您需要在 OSD 菜单中将“DisplayPort Daisychain”（DisplayPort 菊花链）设为“On”（开启）。（在默认情况下，显示器设在“Off”（关闭）模式。）

## 2. 设置显示器

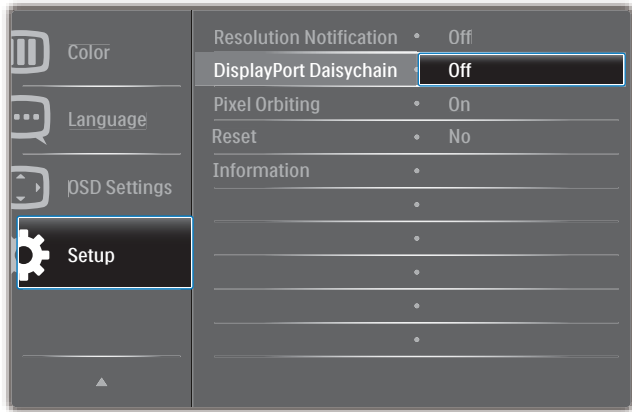

如果您的图形卡或视频输出未经过 DisplayPort V1.2 认证，可能出现空白或黑色屏幕。在此特定情况下，请重新回到 OSD 菜单，将“DisplayPort Daisychain”（DisplayPort 菊花链）重新设为“Off”（关闭）模式。

### ⚠ 小心

为避免不明损坏，务必将 DisplayPort 输入源连接到 [DP IN] 端口。

## 2.2 操作显示器

### 1 控制按钮介绍

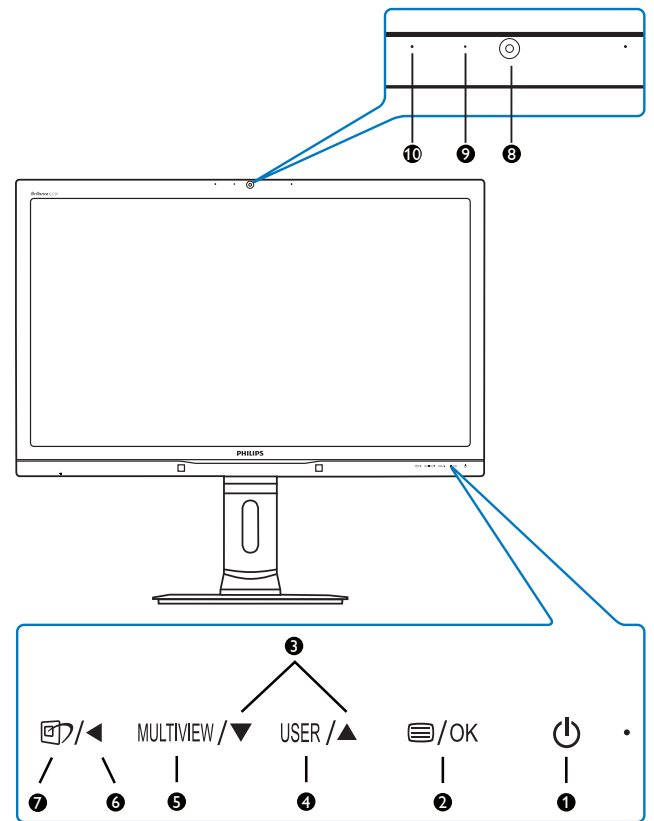

1		打开和关闭显示器的电源。
2		访问 OSD 菜单。 确认 OSD 调整。
3		调整 OSD 菜单。
4	USER	用户首选项键。将您常用的 OSD 功能自定义为“用户键”。
5	MULTIVIEW	PIP/PBP/ 关闭 / 交换
6		返回上一层 OSD。
7		SmartImage 热键。有 7 种模式供选择：Clinical D-image（临床 D- 图像）、Text（文本）、sRGB image（sRGB 图像）、Video（视频）、Standard（标准）、SmartUniformity、Off（关闭）。
8		200 万像素摄像头
9		摄像头活动指示灯
10		麦克风

### 2 自定义您自己的“USER”（用户）键

您可以利用此热键设置您的常用功能键。

## 2. 设置显示器

1. 按前面板上的按钮进入OSD菜单画面。

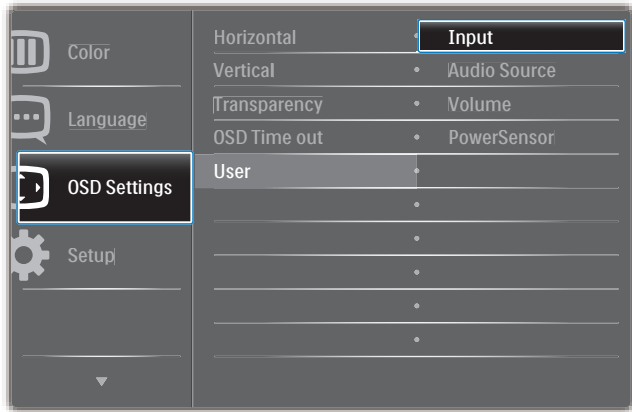

2. 按▲或▼按钮选择主菜单[OSD Settings] (OSD设置)，然后按OK按钮。
3. 按▲或▼按钮选择[User] (用户)，然后按OK按钮。
4. 按▲或▼按钮选择所需的功能：[Input] (输入)、[Audio Source] (音频源)、[Volume] (音量) 或 [PowerSensor]。
5. 按OK按钮确认您的选择。

至此，您可以直接按前面板上的热键USER (用户)了。您预先选择的功能会显示出来以便您快速访问。

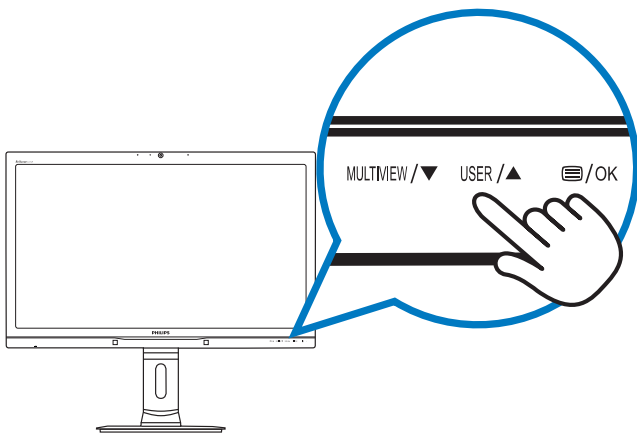

例如，如果您选择了 [Audio Source] (音频源) 作为热键，按前面板上的USER按钮时，显示 [Audio Source] (音频源) 菜单。

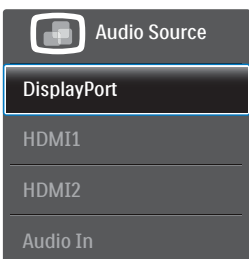

## 3 独立的音频播放，与视频输入无关

此 Philips 显示器可以独立播放音频源，而与视频输入无关。

例如，您可以播放来自此显示器 [Audio In] (音频输入) 端口连接的音频源的 MP3，同时观看 [HDMI1]、[HDMI2] 或 [DisplayPort] 连接的视频源。

1. 按前面板上的按钮进入OSD菜单画面。

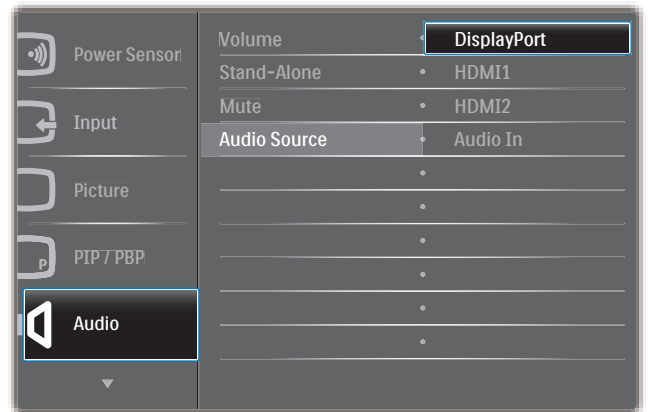

2. 按▲或▼按钮选择主菜单[Audio] (音频)，然后按OK按钮。
3. 按▲或▼按钮选择[Audio Source] (音频源)，然后按OK按钮。
4. 按▲或▼按钮选择所需的音频源：[DisplayPort]、[HDMI1]、[HDMI2] 或 [Audio In] (音频输入)。
5. 按OK按钮确认您的选择。

### 注

- 下一次开启此显示器时，在默认情况下选择您之前选择的音频源。
- 如需变更，必须再次执行选择步骤以选择新的所需音频源作为默认设置。

## 2. 设置显示器

### 4 屏幕显示 (OSD) 说明

什么是屏幕显示 (OSD)?

屏幕显示 (On-Screen Display, OSD) 是所有 Philips 显示器都具有的特性。它使得最终用户可以通过屏幕说明窗口直接调整屏幕性能或选择显示器功能。用户友好的屏幕显示界面如下所示:

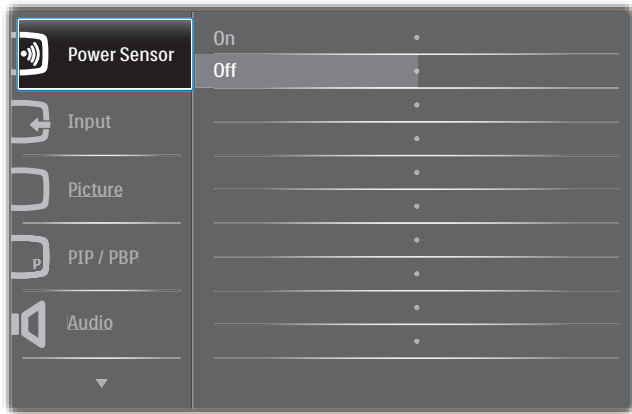

#### 控制键简介

在上面所示的 OSD 中, 您可以按显示器前面板上的▲ ▼ 按钮移动光标, 然后按OK按钮确认所作的选择或更改。

### OSD 菜单

下面是 OSD 结构概览。以后进行各种调整时, 可以以此作为参考。

Main menu	Sub menu	
PowerSensor	On	— 0, 1, 2, 3, 4
	Off	
Input	DVI	
	HDMI 1	
	HDMI 2	
	DisplayPort	
Picture	Picture Format	— Wide screen, 4:3, 1:1
	Brightness	— 0-100
	Contrast	— 0-100
	BlackLevel	— 0-100
	SmartTxt	— On, Off
	SmartResponse	— Off, Fast, Faster, Fastest
	SmartFrame	— On, Off
	Over Scan	— On, Off
PIP / PBP	PIP / PBP Mode	— Off, PIP, PBP
	PIP / PBP Input	— DVI, HDMI1, HDMI2 / DisplayPort
	PIP Size	— Small, Middle, Large
	PIP Position	— Top-Right, Top-Left, Bottom-Right, Bottom-Left
	Swap	
Audio	Volume	— 0-100
	Stand-Alone	— On, Off
	Mute	— On, Off
	Audio Source	— DisplayPort, HDMI1, HDMI2, Audio In
Color	Color Temperature	— 5000K, 6500K, 7500K, 8200K, 9300K, 11500K
	sRGB	
	User Define	— Red: 0-100 — Green: 0-100 — Blue: 0-100
Language		— English, Deutsch, Español, Ελληνική, Français, Italiano, Magyar, Nederlands, Português, Português do Brasil, Polski, Русский, Svenska, Suomi, Türkçe, Čeština, Українська, 简体中文, 繁體中文, 日本語, 한국어
OSD Settings	Horizontal	— 0-100
	Vertical	— 0-100
	Transparency	— Off, 1, 2, 3, 4
	OSD Time Out	— 5s, 10s, 20s, 30s, 60s
	User	— Input, Audio Source, Volume, PowerSensor
	Power On Logo	— On, Off
Setup	Resolution Notification	— On, Off
	DisplayPort Daisychain	— On, Off
	Pixel Orbiting	— On, Off
	Reset	— Yes, No
	Information	



## 2. 设置显示器

### 5 分辨率通知

根据设计，此显示器在其原生分辨率 2560 x 1440 @ 60 Hz 时性能最佳。当显示器以不同的分辨率开机时，屏幕上会显示提醒。  
Use 2560 X 1440 @ 60 Hz for best results (为达到最佳效果，请使用 2560 x 1440 @ 60 Hz)。

如果要关闭原始分辨率提示信息，请在屏幕显示菜单的设定中进行设定。

### 6 物理功能

#### 倾斜

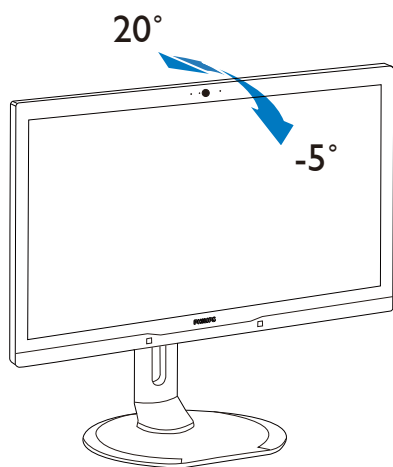

#### 旋转



#### 高度调整

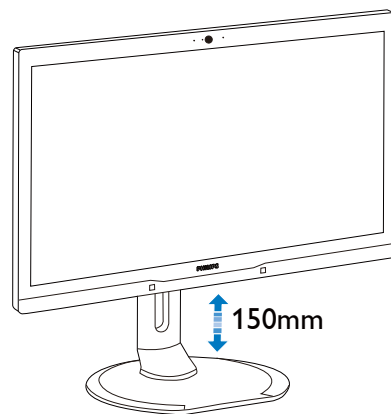

#### 转动

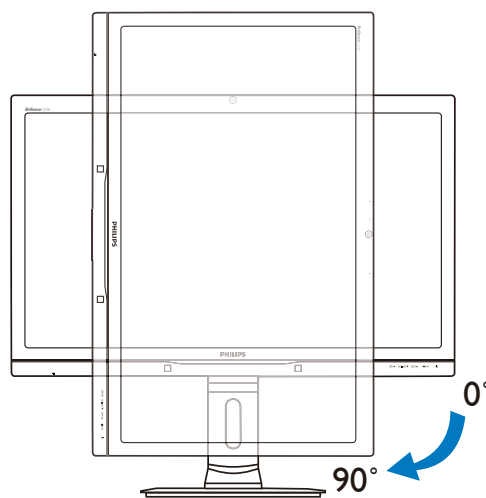

## 2.3 MultiView



### 1 这是什么？

Multiview 支持双路连接和两个视图，您可以同时并行使用多个设备（如 PC 和笔记本电脑），轻松执行复杂的多任务工作。

### 2 为什么需要它？

利用超高分辨率 Philips MultiView 显示器，您可以在办公室或家中舒适地使用多路连接。此显示器可以方便地在同一屏幕上显示多个内容源。例如：您可能希望在处理您的最新博客的同时，在一个小窗口中观看实时新闻视频；或者，您可能希望在使用超级本编辑 Excel 文件的同时，从桌面登录公司安全内部网以访问文件。

### 3 如何通过热键启用 MultiView？

1. 直接按前面板上的热键MULTIVIEW。

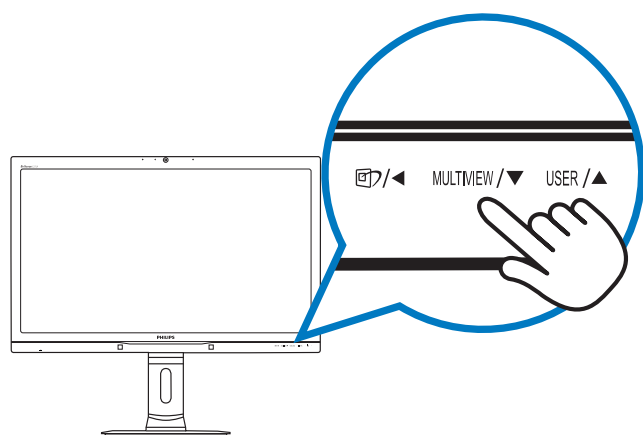

2. MultiView选择菜单显示出来。按▲或▼按钮进行选择。

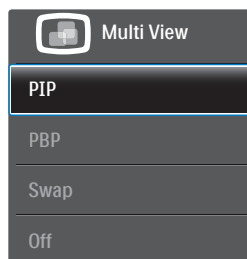

3. 按OK按钮确认您的选择，随后会自动退出。

### 4 如何通过 OSD 菜单启用 MultiView？

除了直接按前面板上的热键MULTIVIEW外，还可以在 OSD 菜单中选择 MultiView 功能。

1. 按前面板上的按钮进入OSD菜单画面。

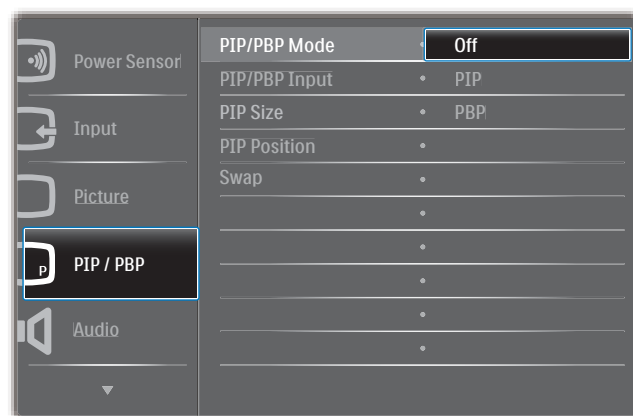

2. 按▲或▼按钮选择主菜单[PIP / PBP]，然后按OK按钮。
3. 按▲或▼按钮选择[PIP / PBP Mode]（PIP / PBP模式），然后按OK按钮。
4. 按▲或▼按钮选择[PIP]或[PBP]。
5. 现在，您可以返回设置[PIP / PBP Input]（PIP / PBP输入）、[PIP Size]（PIP尺寸）、[PIP Position]（PIP位置）或[Swap]（交换）。
6. 按OK按钮确认您的选择。

## 2. 设置显示器

### 5 OSD 菜单中的 MultiView

- **PIP / PBP Mode (PIP / PBP模式) :**  
MultiView有两种模式: [PIP]和[PBP]。

[PIP]: 画中画

打开一个子窗口, 显示另一个信号源。



当未检测到子画面输入源时:



[PBP]: 并排画面

打开一个并排的子窗口, 显示另一个信号源。

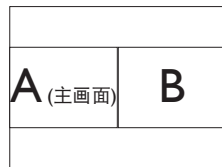

当未检测到子画面输入源时:



#### 注

在 PBP 模式下, 为了达到正确的宽高比, 屏幕顶部和底部会显示黑条。

- **PIP / PBP Input (PIP / PBP输入) :** 共有四个不同的视频输入可以选作子画面输入源: [DVI]、[HDMI 1]、[HDMI 2]和 [DisplayPort]。

关于主画面 / 子画面输入源的兼容性, 请参见下表。

MultiView		子画面输入源可能性 (x)			
		输入	DP	DVI	HDMI 1
主画面输入源 (x)	DP		●	●	●
	DVI	●			
	HDMI 1	●			
	HDMI 2	●			

- **PIP Size (PIP尺寸) :** 当PIP激活时, 有三种子窗口尺寸供选择: [Small] (小)、[Middle] (中)、[Large] (大)。



- **PIP Position (PIP位置) :** 当PIP激活时, 有四个子窗口位置供选择:

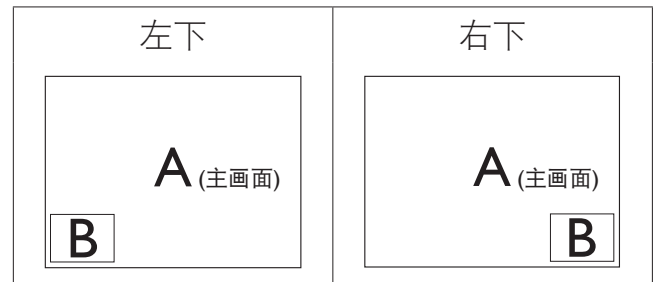
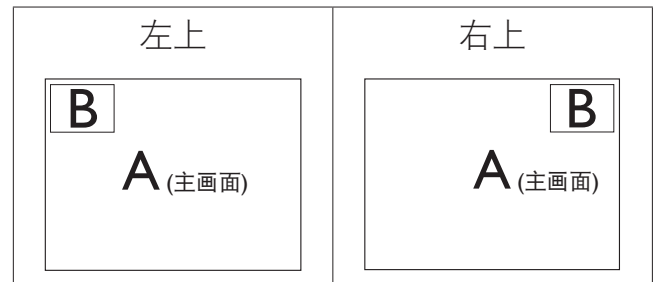

- **Swap (交换) :** 显示的主画面输入源和子画面输入源互相交换。

在 [PIP] 模式下交换 A 和 B 输入源:

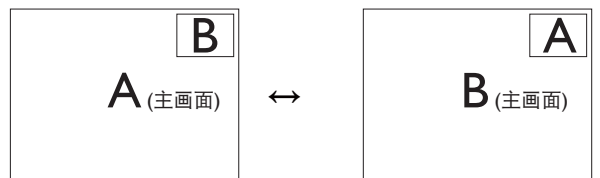

在 [PBP] 模式下交换 A 和 B 输入源:

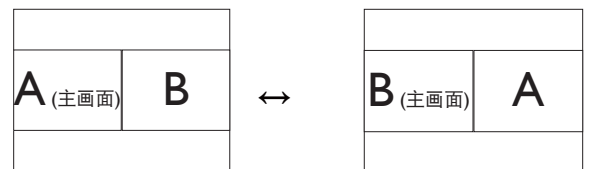

- **Off (关闭) :** 停止MultiView功能。

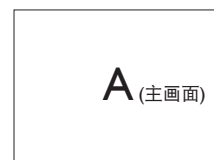

## 2. 设置显示器

### 注

在执行 SWAP（交换）功能时，视频以及音频源一同交换。（有关的详细信息，请参见第 13 页“独立的音频播放，与视频输入无关”。）

## 2.4 卸下底座装置（安装）

在开始拆卸显示器底座前，请遵循下面的说明以避免可能的损坏或伤害。

1. 将显示器底座展开至最大高度。

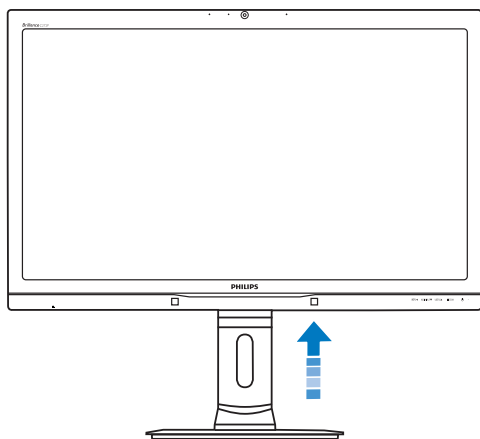

2. 将显示器正面朝下放在平滑的表面上。注意，切勿刮擦或损坏屏幕。接下来，提起显示器底座。

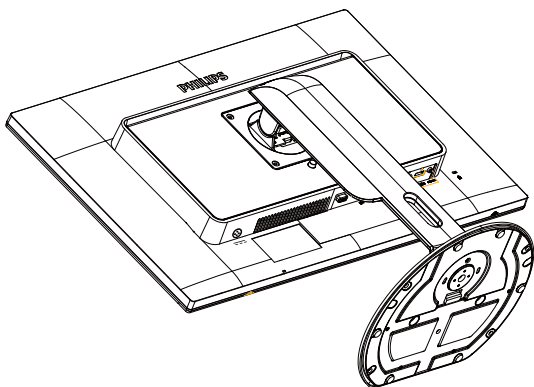

3. 在按住释放按钮的同时，倾斜底座并将其滑出。

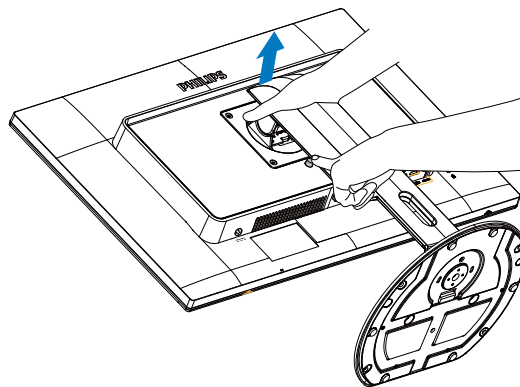

### 注

此显示器可使用 100mm x 100mm 装配接口。  
（螺丝类型：M4x10）

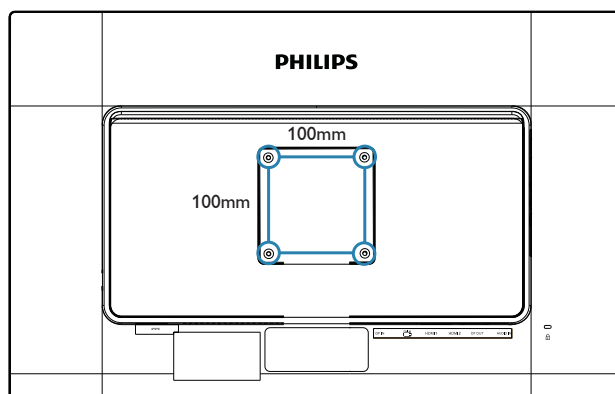

## 3. 图像优化

### 3.1 SmartImage<sup>CLINIC</sup>

#### 1 这是什么？

SmartImage<sup>CLINIC</sup> 提供一些针对不同内容类型进行优化的预设值，可以动态地实时调整亮度、对比度、颜色和清晰度。无论您是使用文字应用程序、显示图像还是观看视频，Philips SmartImage<sup>CLINIC</sup> 都能提供非常出色的显示效果。

#### 2 为什么需要它？

您希望显示器在显示您喜欢的各种类型的内容时都能提供出色的显示效果，SmartImage<sup>CLINIC</sup> 软件能够动态地实时调整亮度、对比度、颜色和清晰度，从而改善您的显示器观看体验。

#### 3 它如何工作？

SmartImage<sup>CLINIC</sup> 是 Philips 独有的一项先进技术，可以分析屏幕上显示的内容。根据您的选择的方案，SmartImage<sup>CLINIC</sup> 动态增强图像的对比度、颜色饱和度和清晰度以增强显示内容的效果 - 所有这一切只需按一下按钮，全部实时进行。

#### 4 如何启用 SmartImage<sup>CLINIC</sup>？

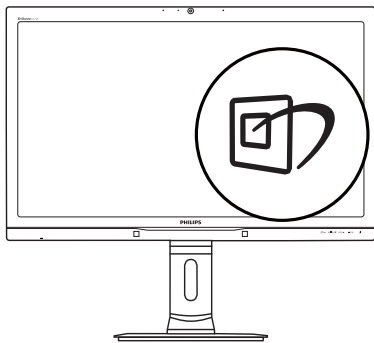

1. 按 在屏幕上启动SmartImage<sup>CLINIC</sup>。

2. 按住 ▼▲ 切换：Clinical D-image (临床D-图像)、Text (文本)、sRGB image (sRGB 图像)、Video (视频)、Standard (标准)、SmartUniformity、Off (关闭)。
3. SmartImage<sup>CLINIC</sup> OSD在屏幕上保留5秒钟，您也可以按OK进行确认。

有 7 种模式供选择：Clinical D-image (临床 D- 图像)、Text (文本)、sRGB image (sRGB 图像)、Video (视频)、Standard (标准)、SmartUniformity、Off (关闭)。

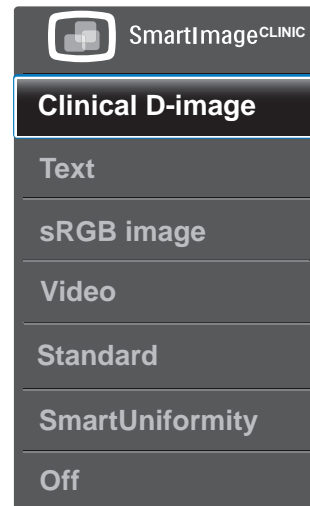

- Clinical D-image (临床D-图像):

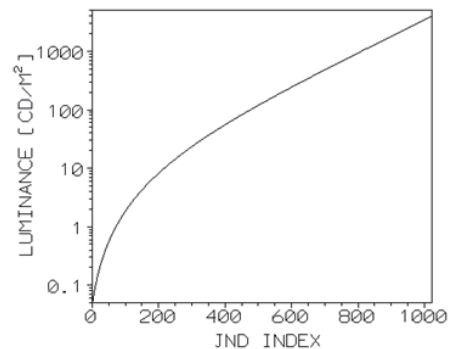

显示器必须始终如一地高质量显示医疗图像，才能得出可靠的解释。在标准显示器上，医疗灰阶图像的渲染即使在最佳状态下也往往不一致，使得这些图像不适合在临床环境中使用。Philips 临床诊断显示器预设Clinical D-image (临床D-图像)，在工厂经过校准，可提供符合DICOM part 14要求的灰阶标准显示性能。通过采用优质液晶面板和LED技术，Philips以经济实惠的价格为您提供一致和可靠的性能。有关DICOM的详细信息，请访问<http://medical.nema.org/>。

### 3. 图像优化

- **Text (文本)**: 根据应用程序 (如PDF电子书), 提高文本的可读性。使用特殊算法提高文本内容的对比度和边缘清晰度, 调整显示器的亮度、对比度和色温, 使显示内容更便于阅读。
- **sRGB image (sRGB图像)**: sRGB是许多主要公司都支持的行业标准, 它可确保屏幕显示颜色和打印输出颜色尽可能地达到最佳匹配。sRGB颜色空间有明确指定, 其设计目的是匹配典型的家庭和办公观看情形, 而不是商务颜色匹配通常使用的较暗环境。
- **Video (视频)**: 此模式提升发光度 (亮度), 加深颜色饱和度, 并激活动态对比度。画面变得非常锐利。此时, 视频较暗区域中的细节变得可见, 而较亮区域中的关联颜色并不会冲淡, 从而为您提供完美观看体验。
- **Standard (标准)**: 此预设模式将Philips显示器切换至出厂时的标准图像默认模式。
- **SmartUniformity**: 对于液晶显示器来说, 画面不同部分的亮度和颜色出现波动是常见现象。通常, 均匀度的测量值约为75-80%。通过启用Philips SmartUniformity功能, 显示均匀度可以提升至95%以上。这样一来, 图像会更加连贯和逼真。
- **Off (关闭)**: 不使用SmartImage<sup>CLINIC</sup>进行优化。

## 3.2 Philips SmartControl Premium

Philips 提供的 SmartControl Premium 新软件可以通过简单易用的图形界面控制显示器。这个用户友好的软件可以指导您微调分辨率、颜色校准、时钟 / 相位调整、RGB 白点调整等, 不再需要复杂的调整。

此软件的核心算法采用最新技术, 可加快处理和响应速度。它基于 Window 标准的引人注意的动画图标, 一定会在您使用 Philips 显示器时带来美好的体验!

### 1 安装

- 按照说明进行操作和完成安装。
- 安装完毕后即可启动。
- 以后启动时, 可以单击桌面或工具栏上的快捷方式。

PHILIPS



### 首次启动向导

- 第一次安装完 SmartControl Premium 后, 自动进入初次启动向导。
- 此向导指导您逐步调整显示器性能。
- 以后, 您可以进入Plug-in(插件)菜单启动向导。
- 不使用向导时, 您可以通过Standard (标准)窗格调整更多选项。

### 3. 图像优化

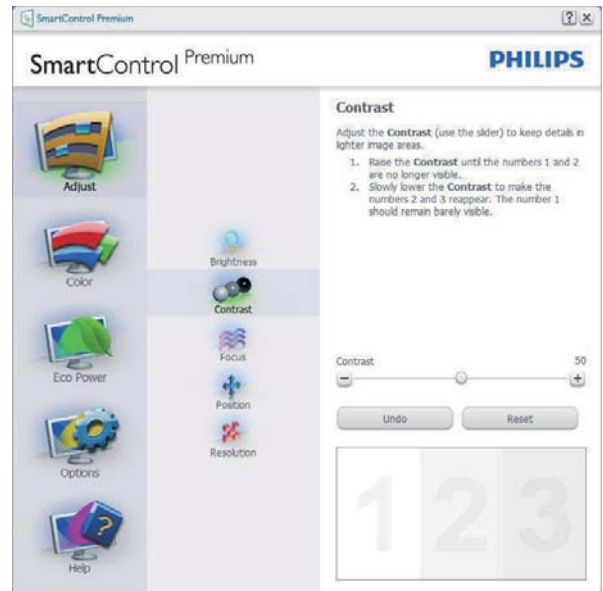

## 2 使用 Standard (标准) 窗格

### Adjust (调整) 菜单

- 您可以利用Adjust (调整)菜单来调整 Brightness (亮度)、Contrast (对比度)、Focus (聚焦)、Position (位置)和 Resolution (分辨率)。
- 您可以按照指导说明进行调整。
- Cancel (取消)提示用户是否取消安装。

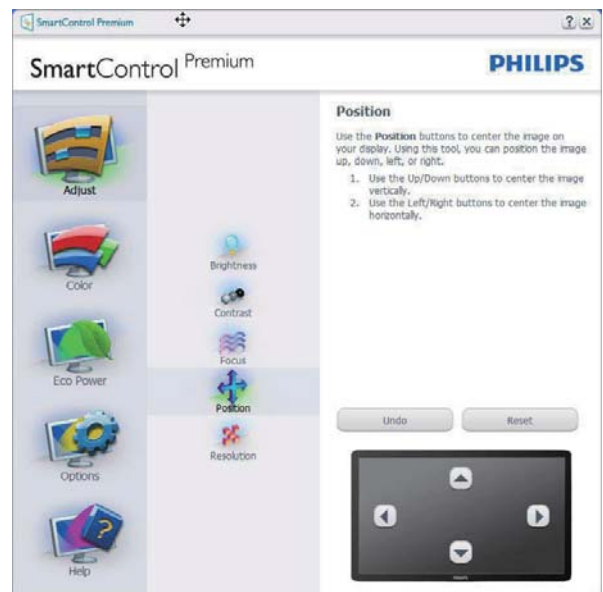
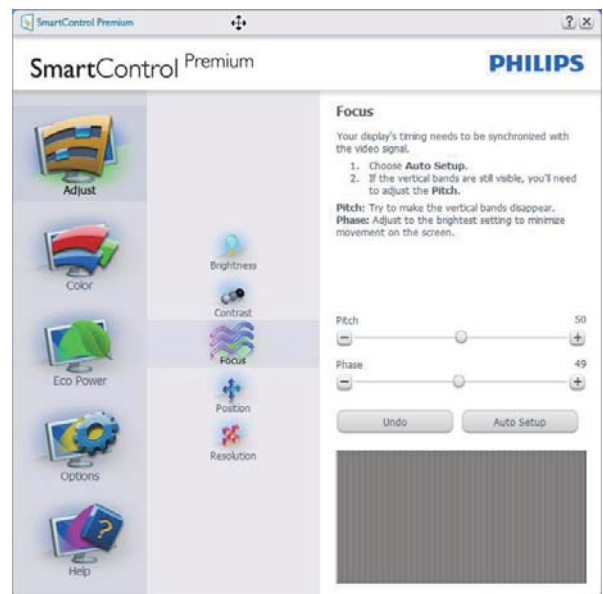

### 3. 图像优化



### Color (颜色) 菜单

- 您可以利用 Color (颜色) 菜单调整 RGB、Black Level (黑色级别)、White Point (白点)、Display Gamma (显示 Gamma)、Color Calibration (颜色校准)、以及 SmartImage (请参见 SmartImage 一节)。
- 您可以按照指导说明进行调整。
- 根据输入，参见下表中的子菜单项目。
- Color Calibration (颜色校准) 示例

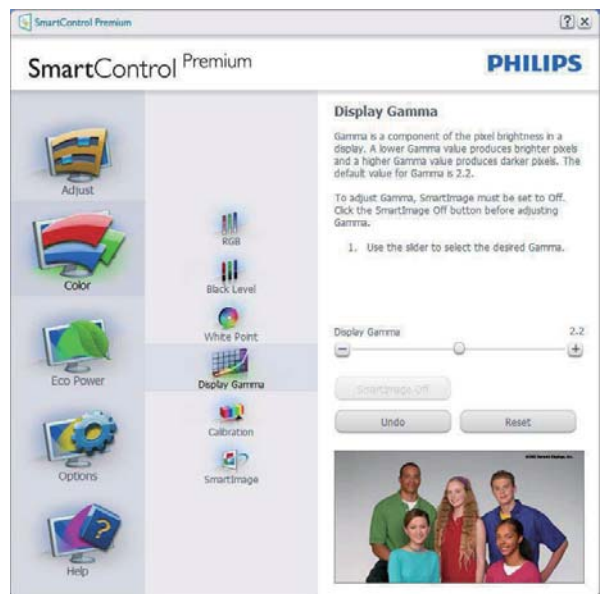

- “Show Me (演示)” 启动颜色校准教程。



### 3. 图像优化

2. Start (开始) - 启动 6 步颜色校准过程。
3. Quick View (快速查看)加载之前/之后的图像。
4. 如要返回颜色主窗格, 可以单击Cancel (取消)按钮。
5. 启用颜色校准 - 在默认情况下开启。若不选中, 则不允许执行颜色校准, Start (开始)和Quick View (快速查看)按钮变暗。
6. 校准屏幕上必须显示专利信息。

#### 第一个颜色校准屏幕

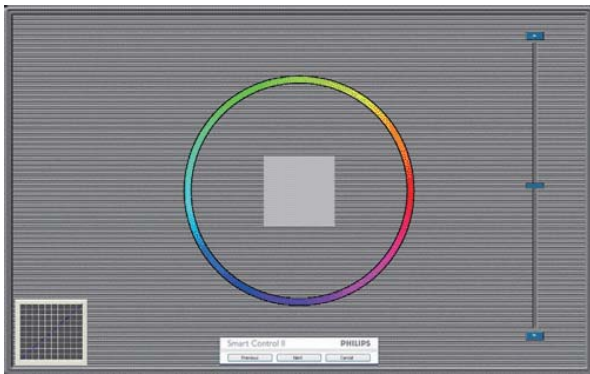

- 在显示第二个颜色屏幕之前, Previous (上一个)按钮被禁用。
- Next (下一个)进入后面的目标 (6 个目标)。
- 最后下一个进入File>Presets (文件>预设值) 窗格。
- Cancel (取消)关闭用户界面, 并返回Plug-in (插件)页。

#### SmartImage

允许用户根据内容更改设置以得到更好的显示设置。

当设置为 Entertainment (娱乐) 时, 启用 SmartContrast 和 SmartResponse。



#### Eco Power (环保电源) 菜单



#### Options (选项) 菜单

Options>Preferences (选项 > 首选项) - 仅当从 Options (选项) 下拉菜单中选择 Preferences (首选项) 时可用。在不支持的显示器 (支持 DDC/CI) 上, 只有 Help (帮助) 和 Option(选项) 标签可用。

### 3. 图像优化



- 显示当前首选项设置。
- 选中复选框时启用此功能。复选框相当于一个切换开关。
- 在默认情况下，选中(开启) 桌面上的Enable Context Menu (启用上下文菜单)。Enable Context Menu (启用上下文菜单)在桌面右键上下文菜单中显示 SmartControl Premium 的Select Preset (选择预设值)和Tune Display (调整显示)的选项。禁用从右键上下文菜单中删除 SmartControl Premium。
- 在默认情况下，选中(开启)Enable Task Tray (启用任务托盘)图标。Enable Context Menu (启用上下文菜单)显示 Premium 的任务托盘菜单。右键单击任务托盘图标时，显示Help (帮助)、Technical Support(技术支持)的菜单选项。Check for Update (检查更新)、About (关于) 和 Exit (退出)。当禁用Enable Task Tray (启用任务托盘)时，任务托盘图标将只显示EXIT (退出)。
- 在默认情况下，选中(开启) Run at Startup (启动时运行)。当禁用时，SmartControl Premium 在启动时不运行，也不在任务托盘中。启动 SmartControl Premium 的唯一方式是从桌面快捷方式或从程序文件。不选中此框 (禁用)时，将不加载设置为在启动时运行的预设值。
- 启用透明模式 (Windows 7/Windows 8/Vista/XP)。默认值是 0% 不透明。

**Options>Audio (选项 > 音频)** - 仅当从 Options (选项) 下拉菜单中选 Audio (音频) 时可用。

在不支持的显示器 (支持 DDC/CI) 上，只有 Help (帮助) 和 Option(选项) 标签可用。



**Option>Auto Pivot (选项 > 自动中心点)**



**Options>Input >(选项 > 输入)** - 仅当从 Options(选项) 下拉菜单中选择 Input(输入) 时可用。在不支持的显示器 (支持 DDC/CI) 上，只有 Help (帮助) 和 Option(选项) 标签可用。所有其他 SmartControl Premium 标签都不可用。

### 3. 图像优化



- 显示Source (输入源)使用说明窗格和当前输入源设置。
- 在单个输入显示上, 不显示此窗格。

#### Options > Theft Deterrence (选项 > 防盗)

- 仅当在 Plug-in (插件) 下拉菜单中选择 Theft Deterrence Mode (防盗模式) 时, 可以使用 Theft Deterrence (防盗) 窗格。



如要启用 Theft Deterrence (防盗), 可以单击 Enable Theft Deterrence Mode (启用防盗模式) 按钮显示下面的屏幕:

- 用户只能输入 4 到 9 位的 PIN。
- 输入 PIN 后, 按Accept (接受)按钮打开下面页中的对话框。
- 最少分钟数设成 5。在默认情况下, 滑块设置在 5。

- 不需要将显示器连接到一个不同的主机以进入Theft Deterrence (防盗)模式。

创建 PIN 后, Theft Deterrence (防盗) 窗格将指明 Theft Deterrence (防盗) 已启用, 并提供 PIN Options (PIN 选项) 按钮:

- 显示Theft Deterrence (防盗)已启用。
- 禁用Theft Deterrence Mode (防盗模式)在下一页打开窗格画面。
- PIN Options (PIN 选项)按钮仅在用户创建 PIN 后可用, 该按钮打开安全 PIN 网站。

Options (选项) > MultiView - 用户可以利用PIP 和PBP 模式, 观看多个来源的内容。单击红色按钮选择 MultiView 模式。



- PIP mode (PIP模式): 选择Size (尺寸)、Location (位置)、Input (输入) 和Audio (音频)。



### 3. 图像优化

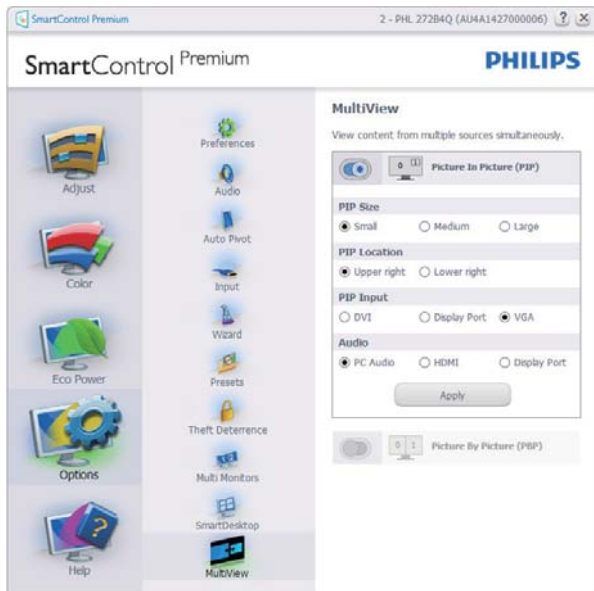

- PBP mode (PBP模式)：选择Input（输入）和Audio（音频）。



### Help（帮助）菜单

Help（帮助）> User Manual（用户手册） - 仅当从下拉菜单中选择 User Manual（用户手册）时可用。在不支持的显示器（支持 DDC/CI）上，只有 Help（帮助）和 Option（选项）标签可用。



Help（帮助）>Version(版本) - 仅当从Help（帮助）下拉菜单选择 Version(版本)时可用。在不支持的显示器（支持 DDC/CI）上，只有 Help（帮助）和 Option(选项) 标签可用。



### Context Sensitive menu（上下文关联菜单）

Context Sensitive menu（上下文关联菜单）在默认情况下被启用。

### 3. 图像优化

如果在 Options>Preferences (选项 > 首选项) 窗格中选中了 Enable Context Menu (启用上下文菜单), 将显示该菜单。



Context Menu (上下文菜单) 有 4 个项目:

- SmartControl Premium - 当选择时, 显示关于屏幕。
- Select Preset (选择预设值) - 提供已保存的预设值的层级菜单, 这些预设值可以立即使用。复选标记表示当前选择的预设值。此外, 还可以从下拉菜单中调用 Factory Preset (工厂预设值)。
- Tune Display (调整显示) - 打开 SmartControl Premium 控制面板。
- SmartImage - 检查当前设置: Office (办公)、Photo (照片)、Movie (影片)、Game (游戏)、Economy (经济)、Off (关闭)。

#### 任务托盘菜单启用

右键单击任务托盘中的 SmartControl Premium 图标时, 显示任务托盘菜单。单击左键时启动应用程序。

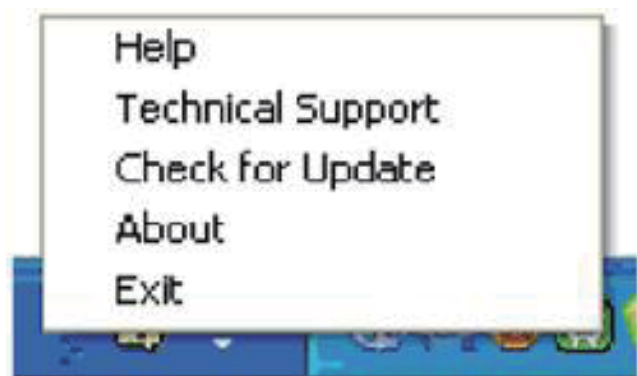

任务托盘有 5 个项目:

- Help (帮助) - 访问 User Manual (用户手册) 文件: 使用默认的浏览器窗口打开 User Manual (用户手册) 文件。
- Technical Support (技术支持) - 显示技术支持页面。

- Check for Update (检查更新) - 使用户登录到 PDI 并检查是否有最新的版本。
- About (关于) - 显示详细的参考信息: 产品版本、发行信息、以及产品名称。
- Exit (退出) - 关闭 SmartControl Premium。

如要再次运行 SmartControl Premium, 或者从 Program (程序) 菜单中选择 SmartControl Premium, 或者双击 PC 桌面图标, 或者重新启动系统。

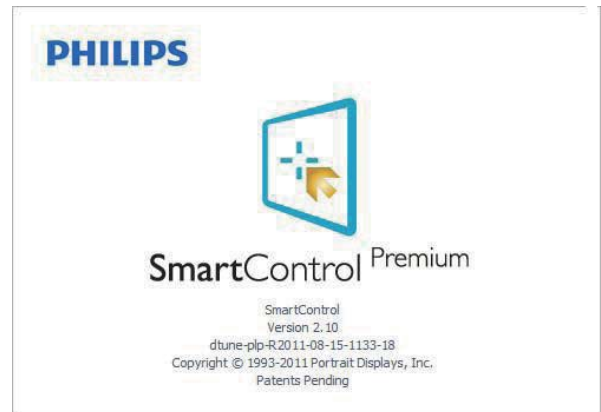

#### 任务托盘菜单禁用

当在首选项文件夹中禁用任务托盘时, 只显示 EXIT (退出) 选项。如要彻底从任务托盘中删除 SmartControl Premium, 可以在 Options>Preferences (选项 > 首选项) 中禁用 Run at Startup (启动时运行)。

#### 注

本节中的所有图示仅供参考。SmartControl 软件版本如有变更, 恕不另行通知。请经常检查官方网站 [www.portrait.com/dtune/phl/enu/index](http://www.portrait.com/dtune/phl/enu/index) 以下载 SmartControl 软件的最新版本。

## 3.3 SmartDesktop 指南

### 1 SmartDesktop

SmartDesktop 在 SmartControl Premium 中。安装 SmartControl Premium，然后从 Options (选项) 中选择 SmartDesktop。



- 当窗口被拖动到定义的分區后，Align to partition (排列到分区) 复选框能够对窗口进行自动排列。
- 单击图标可选择所需的分区。分区将应用于桌面，图标将被高亮显示。
- Identify (识别) 提供了查看网格的快速方法。

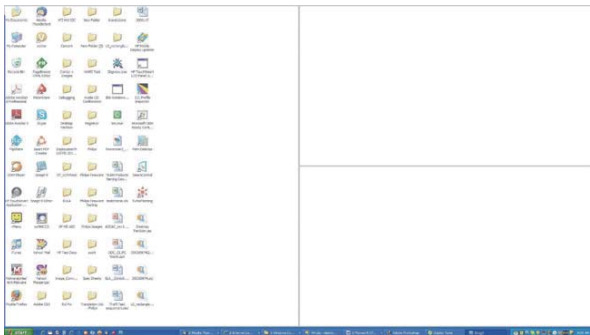

### 2 拖放窗口

一旦对分区进行了配置并选择 Align to partition (排列到分区)，可将窗口拖动到该区域且窗口将自动排列。

当窗口和鼠标光标在该区域内时，该区域将被高亮显示。

### 注

如果拖动窗口时未看到区域的外框，则“Show windows contents while dragging” (拖动时显示窗口内容) 被禁用。如要启用：

- 在 Control Panel (控制面板) 中，单击 System (系统)。
- 单击 Advanced system settings (高级系统设置) (对 Vista、Win7 和 Win8 操作系统，可在左侧边栏中找到)。
- 在 Performance (性能) 区域，单击 Settings (设置)。
- 在框中，选中 Show window contents while dragging (拖动时显示窗口内容)，然后单击 OK。

其它替代路径：

**Vista:**

“Control Panel” (控制面板) > “Personalization” (个性化) > “Window Color and Appearance” (窗口颜色和外观) > 单击 “Open Classic appearance properties for more color options” (打开经典外观属性以查看更多颜色选项) > 单击 “Effects” (效果) 按钮 > 选中 “Show window contents while dragging” (拖动时显示窗口内容)。

**XP:**

“Display Properties” (显示属性) > “Appearance” (外观) > “Effects...” (效果...) > 选中 “Show window contents while dragging” (拖动时显示窗口内容)。

**Win 7:**

无其它替代路径可用。

**Win 8:**

Windows 8 系统是右键单击左下角，然后选择 “System (系统) > Advanced System Settings (高级系统设置) (左侧栏) > Performance section - Settings (性能部分 - 设置) > Show Windows contents while dragging (拖动时显示窗口内容)”。

### 3 标题栏选项

Desktop partition (桌面分区) 可从活动窗口的标题栏访问。此功能提供了快速方便的方法来管理桌面以及将任何窗口发送到任何分区而无需拖动。将光标移动到活动窗口的标题栏以访问下拉菜单。

### 3. 图像优化

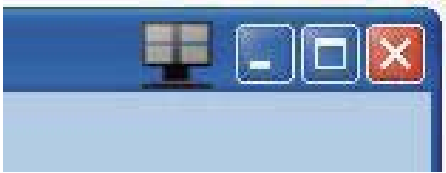

#### 4 右键单击菜单

右键单击 Desktop Partition (桌面分区) 图标以查看下拉菜单。

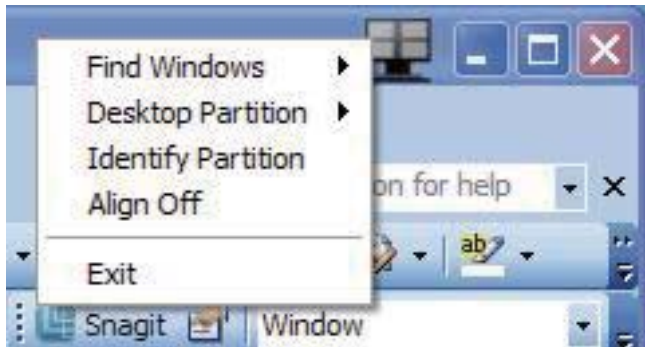

1. **Find Windows (查找窗口)** - 在某些情况下，用户可能将多个窗口发送到了同一个分区。Find Windows (查找窗口) 将显示所有打开的窗口，并将所选的窗口移动到最前面。
2. **Desktop Partition (桌面分区)** - Desktop Partition (桌面分区) 显示当前所选的分区，并让用户快速更改到下拉菜单中显示的任何分区。

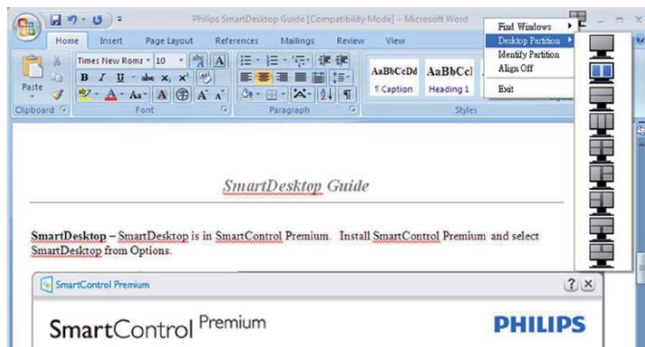

#### 注

如果连接了多个显示器，用户可选择目标显示器来更改分区。高亮显示的图标表示当前的活动分区。

3. **Identify Partition (识别分区)** - 在当前分区的桌面上显示网格框。
4. **Align On/Align Off (排列开启/排列关闭)** - 启用/禁用拖放自动排列功能。
5. **Exit (退出)** - 关闭桌面分区和 Display Tune (显示调整)。如要重新初始化，

请从 Start (开始) 菜单或桌面上的快捷方式启动 Display Tune (显示调整)。

#### 5 左键单击菜单

左键单击 Desktop Partition (桌面分区) 图标可将活动窗口快速发送到任何分区而无需拖放。释放鼠标将把窗口发送到高亮显示的分区。



#### 6 任务托盘右键单击

任务托盘还包含标题栏中支持的多数功能 (自动将窗口发送到任何分区除外)。

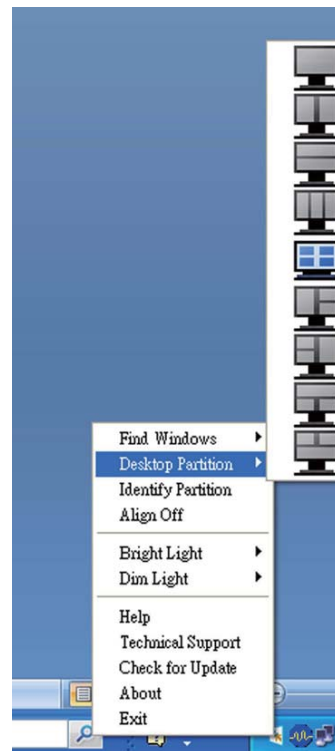

- **Find Windows (查找窗口)** - 在某些情况下，用户可能将多个窗口发送到了同一个分区。Find Windows (查找窗口) 将显示所有打开的窗口，并将所选的窗口移动到最前面。
- **Desktop Partition (桌面分区)** - Desktop Partition (桌面分区) 显示当前所选的分

### 3. 图像优化

区，并让用户快速更改到下拉菜单中显示的任何分区。



- **Identify Partition (识别分区)** - 显示当前分区桌面上的网格框。
- **Align On/Align Off (排列开启/排列关闭)**
  - 启用/禁用拖放自动排列功能。



## 7 SmartDesktop 分区定义

名称	说明	图像
Full Desktop ( 整个桌面 )	将所有设置应用到整个桌面。	
Vertical ( 垂直 )	评估屏幕分辨率并将显示屏分成两个大小完全相同的垂直区域。 90/270 度旋转时，保持垂直配置。	
Horizontal ( 水平 )	评估屏幕分辨率并将显示屏分成两个大小完全相同的水平区域。 90/270 度旋转时，保持水平配置。	
Vertical Triple ( 垂直三分 )	评估屏幕分辨率并将显示屏分成三个大小完全相同的垂直区域。 90 度旋转时，分区 1 在水平顶部，分区 2 在水平中央，分区 3 在水平底部。 270 度旋转时，分区 3 在水平顶部，分区 2 在水平中央，分区 1 在水平底部。	
Vertical Split Left ( 垂直分割左 )	评估屏幕分辨率并将显示屏分成两个垂直区域，左边为单个区域，右边分成两个大小完全相同的区域 90 度旋转时，分区 1 在顶部，分区 2 和 3 在底部。 270 度旋转时，分区 1 在底部，分区 2 和 3 在顶部。	
Vertical Split Right ( 垂直分割右 )	评估屏幕分辨率并将显示屏分成两个垂直区域，右边为单个区域，左边分成两个大小完全相同的区域 90 度旋转时，分区 1 和 2 在顶部，分区 3 在底部。 270 度旋转时，分区 3 在顶部，分区 1 和 2 在底部。	
Horizontal Split Top ( 水平分割顶部 )	评估屏幕分辨率并将显示屏分成两个大小完全相同的水平区域，顶部为单个区域，底部区域分成两个大小完全相同的区域 90 度旋转时，分区 1 在右边垂直，分区 2 和 3 在左边垂直。 270 度旋转时，分区 1 在左边垂直，分区 2 和 3 在右边垂直。	

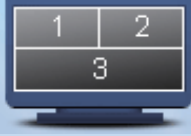
### 3. 图像优化

名称	说明	图像
Horizontal Split Bottom (水平分割底部)	<p>评估屏幕分辨率并将显示屏分成两个大小完全相同的水平区域，底部为单个区域，顶部区域分成两个大小完全相同的区域</p> <p>90 度旋转时，分区 1 和 2 在右边垂直，分区 3 在左边垂直。</p> <p>270 度旋转时，分区 1 和 2 在左边垂直，分区 3 在右边垂直。</p>	 <p>The diagram shows a monitor with a screen divided into three regions. The top half is split into two equal horizontal regions labeled '1' and '2'. The bottom half is a single horizontal region labeled '3'.</p>
Even Split (平均分割)	<p>评估屏幕分辨率并将显示屏分成四个大小完全相同的区域。</p>	 <p>The diagram shows a monitor with a screen divided into four equal quadrants labeled '1', '2', '3', and '4'.</p>

## 4. PowerSensor™

### 1 它如何工作？

- PowerSensor通过“红外线”信号的发送和接收来检测用户的存在，安全无害。
- 当用户位于显示器前方时，显示器按用户预设的设置正常运行，包括亮度、对比度、色彩等。
- 假设显示器亮度设为 100%，当用户离开座位因而不在显示器前方时，显示器自动降低功耗，最高可降低 80%。

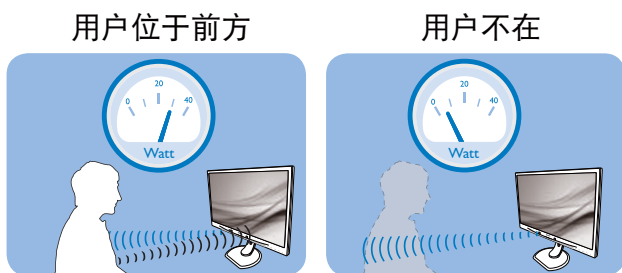

上述功耗仅供参考。

### 2 设置

#### 默认设置

PowerSensor 被设计为在距离显示器 30 到 100 cm（12 到 40 英寸）、左右 5 度的范围内检测用户是否存在。

#### 自定义设置

如果您希望位于上述范围之外，请选择更强的信号，以实现更好的检测效果：设置越高，检测信号越强。为使 PowerSensor 达到最大效率和正确检测，请您直接坐在显示器前方。

- 如果您选择坐在距离显示器 100cm 或 40 英寸以上的地方（最多 120 cm 或 47 英寸），请使用相应的最强检测信号。（设置 4）
- 一些深色衣服容易吸收红外线信号，因此即使坐在距离显示器 100cm 或 40 英寸的范围内，当穿着黑色或其他深色服装时，也应提高信号强度。

#### 热键

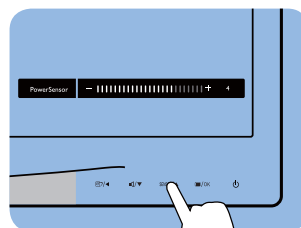

#### 感应器距离

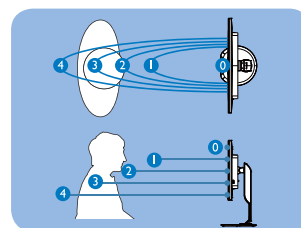

横向 / 纵向模式（特定型号）

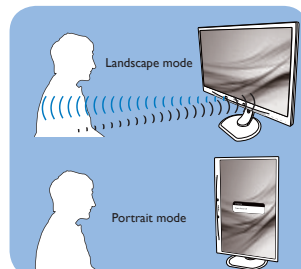

上述插图仅供参考，可能与此型号的实际显示器存在差异。

#### 如何调整设置

如果 PowerSensor 在默认范围之内或之外工作不正常，根据下述步骤微调检测效果：

- 自定义 **USER（用户）** 按钮以用作 PowerSensor 热键。参见“自定义您自己的“USER”（用户）键”部分。（如果您的显示器带有“Sensor”（传感器）热键，请转到下一步。）
- 按 PowerSensor 热键。
- 调整条显示出来。
- 将 PowerSensor 检测调整至设置 4，然后按 OK（确定）。
- 测试新设置，看看 PowerSensor 能否在当前位置检测到您。
- 根据设计，PowerSensor 功能只能在横向模式（水平放置）下工作。PowerSensor 开启后，如果显示器转成纵向模式（90度/垂直放置），此功能将自动关闭；如果显示器返回其默认的横向位置，此功能将自动开启。

#### 注

手动选择的 PowerSensor 模式将一直运行，直至其被重新调整或恢复至默认模式。如果您发现 PowerSensor 对于附近的变动过于敏感，请调整至更低信号强度。

## 5. 内置摄像头和麦克风

### 注

为了使用摄像头，需使用 USB 线连接显示器和 PC。

利用摄像头，您可以通过 Internet 召开互动的视频和音频电话会议。它可以为商务人士提供最简单最便捷的与全球同事进行沟通的方式，能节省大量时间和费用。此外，还可以拍摄照片、共享文件、或者只使用麦克风（不启用摄像头），具体取决于所使用的软件。麦克风和活动指示灯位于显示器前面板上摄像头的旁边。

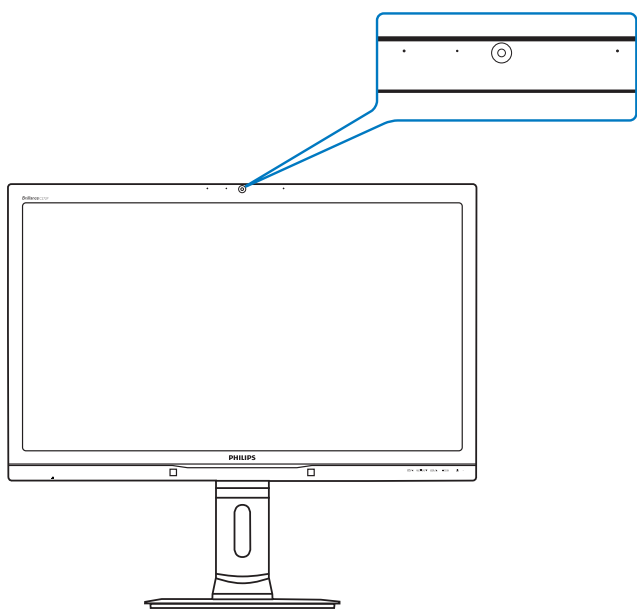

### 5.1 PC系统要求

- 操作系统：Microsoft Windows 8、Microsoft Windows 7、Microsoft Windows Vista、Microsoft Windows XP (SP2)、以及支持USB 2.0标准UVC/UAC（USB Video Class兼容/Audio Class兼容）的其他操作系统
- 处理器：1.6GHz或以上
- 内存：512MB (XP) / 1GB (Vista和Windows7)
- 硬盘空间：至少200MB
- USB：USB 2.0，支持UVC/UAC

### 5.2 使用此设备

配备摄像头设备的 Philips 显示器可以通过 USB 端口传输视频和声音数据。只需将 USB 线从 PC 连接到显示器侧面 IO 上的 Webcam USB 端口，即可启用此功能。

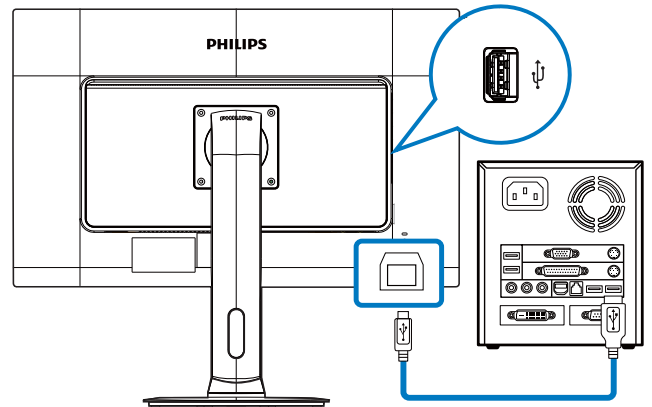

1. 将USB线从PC一端连接到显示器侧面IO上的Webcam USB端口。
2. 打开PC电源，确保Internet连接工作正常。
3. 下载并启用免费在线聊天软件，如 Skype、Internet Messenger等。对于多方会议等较为复杂的使用情形，您还可以订购专用软件。
4. 您可以通过Internet服务使用摄像头来聊天或拨打电话。
5. 按照软件程序的使用说明来拨打电话。

### 注

为了拨打视频电话，您必须有稳定的 Internet 连接、ISP、以及 Internet messenger 或视频电话程序等软件。确保您拨叫的人员有兼容的视频电话软件。视频和音频性能质量与双方的可用带宽有关。您拨叫的人员必须配备性能相近的设备及软件。

## 6. 技术规格

图片 / 显示	
显示器面板类型	PLS LCD
背光	LED
面板尺寸	27" W (68.6 cm)
宽高比	16: 9
像素点距	0.233 x 0.233 mm
亮度	300 cd/m <sup>2</sup> (典型)
SmartContrast	20,000,000: 1
对比度 (典型)	1000: 1
响应时间 (典型)	12 ms
SmartResponse	6 ms
最佳分辨率	2560 x 1440 @ 60 Hz
视角	178° (H) / 178° (V) (典型) @ C/R > 10
图片增强	SmartImage
显示颜色数	1670 万
垂直刷新率	56 Hz - 75 Hz
水平频率	30 kHz - 90 kHz
sRGB	是
亮度 / 颜色均匀度	97% - 102%
Delta E	<2
连接性	
信号输入 / 输出	DVI- 双链路 (数字、HDCP)、DisplayPort 输入、DisplayPort 输出、HDMI x2
输入信号	分离同步, 绿色同步
音频输入 / 输出	PC 音频输入、耳机输出
方便性	
内置扬声器	2 W x2
内置摄像头	200 万像素摄像头以及麦克风和 LED 指示灯
用户便利性	 MULTIVIEW / ▼ USER / ▲  / OK  .
OSD 语言	英语、德语、西班牙语、希腊语、法语、意大利语、匈牙利语、荷兰语、葡萄牙语、葡萄牙语 (巴西)、俄语、波兰语、瑞典语、芬兰语、土耳其语、捷克语、乌克兰语、简体中文、繁体中文、日语、朝鲜语
其他便利性	装配 (100 x 100 mm), Kensington 锁
即插即用兼容性	DDC/CI、sRGB、Windows 7/8/Vista/XP、Mac OSX、Linux
底座	
倾斜	-5° / +20°
旋转	-65° / +65°
高度调整	150 mm
转动调整	90°
电源	
工作模式	39.8 W (典型)、50 W (最大) (含音频)

## 6. 技术规格

能耗 (EnergyStar 测试方法)	交流输入电压 100 V AC, 50 Hz	交流输入电压 115 V AC, 60 Hz	交流输入电压 230 V AC, 50 Hz
正常运行 (典型)	27.48 W	27.59 W	27.82 W
睡眠 (待机) (典型)	0.3 W	0.3 W	0.3 W
关	0.3 W	0.3 W	0.3 W
关闭 (交流开关)	0 W	0 W	0 W
散热 *	交流输入电压 100 V AC, 50 Hz	交流输入电压 115 V AC, 60 Hz	交流输入电压 230 V AC, 50 Hz
正常运行	93.77 BTU/hr	94.14 BTU/hr	94.93 BTU/hr
睡眠 (待机)	1.024 BTU/hr	1.024 BTU/hr	1.024 BTU/hr
关	1.024 BTU/hr	1.024 BTU/hr	1.024 BTU/hr
关闭 (交流开关)	0 BTU/hr	0 BTU/hr	0 BTU/hr
电源 LED 指示灯	工作模式: 白色, 待机 / 睡眠模式: 白色 (闪烁)		
电源	外置交流 / 直流适配器: Philips/PMP60-13-1-HJ-S 输入: 100-240Vac, 47-63Hz, 1.22-0.68A 输出: 17-21Vdc, 3.53A 显示器直流输入: 17-21Vdc, 3.53A		

### 外形尺寸

产品 (含底座) (WxHxD)	639 x 577 x 191 mm
产品 (不含底座) (WxHxD)	639 x 405 x 64 mm

### 重量

产品 (含底座)	8.13 kg
产品 (不含底座)	5.28 kg
产品 (含包装)	11.79 kg

### 运行条件

运行条件	温度: 10°C 到 40°C 湿度: 30% 到 75% RH 大气压力: 700 到 1060 hPa
非运行时条件	温度: -20°C 到 +60°C 湿度: 10% 到 90% RH 大气压力: 500 到 1060 hPa
MTBF	30,000 小时

### 环境

ROHS	是
EPEAT	Gold ( <a href="http://www.epeat.net">www.epeat.net</a> )
包装	100 % 可回收
特定物质	100 % PVC 无 BFR 机壳
EnergyStar	是

### 抗菌

抗菌机壳	JIS Z2801 抗菌机壳
------	----------------

### 符合性和标准

管制认证	CE Mark、TCO Certified、TUV/GS、TUV Ergo、WEEE、JIS Z2801、IEC/EN60601-1-2、UL/cUL、C-Tick、IEC/EN60601-1、ISO13485
------	---

## 6. 技术规格

机壳	
颜色	白色
表面处理	纹理

### 注

1. EPEAT Gold 或 Silver 仅在 Philips 注册了产品的地区有效。有关您所在国家地区的注册状况，请访问 [www.epeat.net](http://www.epeat.net)。
2. 此数据如有变更，恕不另行通知。访问 [www.philips.com/support](http://www.philips.com/support) 下载最新版本的宣传页。
3. 智能响应时间是源自 GtG 或 GtG (BW) 测试的最佳值。

## 6.1 分辨率和预设模式

### 1 最大分辨率

2560 x 1440 @ 60 Hz (数字输入)

### 2 推荐分辨率

2560 x 1440 @ 60 Hz (数字输入)

水平频率 (kHz)	分辨率	垂直频率 (Hz)
31.47	720 x 400	70.09
31.47	640 x 480	59.94
35.00	640 x 480	66.67
37.86	640 x 480	72.81
37.5	640 x 480	75.00
37.88	800 x 600	60.32
46.88	800 x 600	75.00
48.36	1024 x 768	60.00
60.02	1024 x 768	75.03
44.77	1280 x 720	59.86
63.98	1280 x 1024	60.02
79.98	1280 x 1024	75.03
55.94	1440 x 900	59.89
70.64	1440 x 900	74.99
75.00	1600 x 1200	60.00
65.29	1680 x 1050	59.95
67.50	1920 x 1080	60.00
74.04	1920 x 1080	59.95
88.79	2560 x 1440	59.95

### 注

- 请注意，此显示器在其固有分辨率 2560 x 1440 @ 60Hz 时工作效果最佳。为达到最佳显示效果，请遵循此项关于分辨率的建议。
- 在使用DVI时，需要使用双链路DVI线才能达到最大分辨率2560 x 1440。
- 支持的最高HDMI屏幕分辨率是2560 x 1440，但具体情况取决于图形卡和BluRay/视频播放机的能力。



## 6.2 Crystalclear

这台最新款 Philips 显示可以提供 Crystalclear 的 2560 x 1440 图像。这款新显示器具有高性能面板及高密度像素、178/178 宽视角、支持高带宽输入源（如 Displayport、HDMI 或双链路 DVI）等特性，可使图像和图形生动逼真。无论您是需要 CAD-CAM 解决方案详细细节、使用 3D 图形应用程序的专业人士，还是处理大量电子表格的财务精英，此显示器都能为您提供 Crystalclear 图像。

## 7. 电源管理

如果 PC 中安装了 DPM 兼容显示卡或者软件，显示器可以在不使用时自动降低功耗。如果检测到来自键盘、鼠标或其它输入设备的输入，显示器将自动“唤醒”。下表介绍此自动省电功能的功耗和信号时序：

电源管理定义					
模式	视频	水平同步	垂直同步	使用的功率	LED 颜色
工作	开启	是	是	39.8 W (典型), 50 (最大) (含音频)	白色
睡眠 (待机)	关闭	否	否	0.3 W (典型)	白色 (闪烁)
关闭 (交流开关)	关闭	-	-	0 W	关闭

下面的设置用于测量此显示器的功耗。

- 固有分辨率：2560 x 1440
- 对比度：50%
- 亮度：300 尼特
- 色温：6500k 全白图案
- 音频不激活（关）

### 注

此数据如有变更，恕不另行通知。

## 8. 有关规定

### Congratulations!

This product is TCO Certified-for Sustainable IT

TCO Certified is an international third party sustainability certification for IT products. TCO Certified ensures that the manufacture, use and recycling of IT products reflect environmental, social and economic responsibility. Every TCO Certified product model is verified by an accredited independent test laboratory.



This product has been verified to meet all the criteria in TCO Certified, including:

### Corporate Social Responsibility

Socially responsible production - working conditions and labor law in manufacturing country

### Energy Efficiency

Energy efficiency of product and power supply. Energy Star compliant, where applicable

### Environmental Management System

Manufacturer must be certified according to either ISO 14001 or EMAS

### Minimization of Hazardous Substances

Limits on cadmium, mercury, lead & hexavalent chromium including requirements for mercury-free products, halogenated substances and hazardous flame retardants

### Design for Recycling

Coding of plastics for easy recycling. Limit on the number of different plastics used.

### Product Lifetime, Product Take Back

Minimum one-year product warranty. Minimum three-year availability of spare parts. Product takeback

### Packaging

Limits on hazardous substances in product packaging. Packaging prepared for recycling

### Ergonomic, User-centered design

Visual ergonomics in products with a display.

Adjustability for user comfort (displays, headsets) Acoustic performance – protection against sound spikes (headsets) and fan noise (projectors, computers) Ergonomically designed keyboard (notebooks)

### Electrical Safety, minimal electro-magnetic Emissions Third Party Testing

All certified product models have been tested in an independent, accredited laboratory.

A detailed criteria set is available for download at [www.tcodevelopment.com](http://www.tcodevelopment.com), where you can also find a searchable database of all TCO Certified IT products.

TCO Development, the organization behind TCO Certified, has been an international driver in the field of Sustainable IT for 20 years. Criteria in TCO Certified are developed in collaboration with scientists, experts, users and manufacturers. Organizations around the world rely on TCO Certified as a tool to help them reach their sustainable IT goals. We are owned by TCO, a non-profit organization representing office workers. TCO Development is headquartered in Stockholm, Sweden, with regional presence in North America and Asia.

For more information, please visit [www.tcodevelopment.com](http://www.tcodevelopment.com)



Technology for you and the planet

(Only for selective models)

The OFF mode of Smartimage is used for TCO Certified compliance.

## 8. 管制信息

### Lead-free Product



Lead free display promotes environmentally sound recovery and disposal of waste from electrical and electronic equipment. Toxic substances like Lead has been eliminated and compliance with European community's stringent RoHs directive mandating restrictions on hazardous substances in electrical and electronic equipment have been adhered to in order to make Philips monitors safe to use throughout its life cycle.

### EPEAT

([www.epeat.net](http://www.epeat.net))



The EPEAT (Electronic Product Environmental Assessment Tool) program evaluates computer desktops, laptops, and monitors based on 51 environmental criteria developed through an extensive stakeholder consensus process supported by US EPA.

EPEAT system helps purchasers in the public and private sectors evaluate, compare and select desktop computers, notebooks and monitors based on their environmental attributes. EPEAT also provides a clear and consistent set of performance criteria for the design of products, and provides an opportunity for manufacturers to secure market recognition for efforts to reduce the environmental impact of its products.

### Benefits of EPEAT

Reduce use of primary materials  
Reduce use of toxic materials

Avoid the disposal of hazardous waste EPEAT'S requirement that all registered products meet ENERGY STAR's energy efficiency specifications, means that these products will consume less energy throughout their life.

### CE Declaration of Conformity

This product is in conformity with the following standards

- EN60950-1:2006+A11:2009+A1:2010+A12:2011 (Safety requirement of Information Technology Equipment).
  - EN55022:2010 (Radio Disturbance requirement of Information Technology Equipment).
  - EN55024:2010 (Immunity requirement of Information Technology Equipment).
  - EN61000-3-2:2006 +A1:2009+A2:2009 (Limits for Harmonic Current Emission).
  - EN61000-3-3:2008 (Limitation of Voltage Fluctuation and Flicker) following provisions of directives applicable.
  - EN60601-1-2:2007 (Medical electrical equipment. General requirements for safety Collateral standard, Electromagnetic compatibility Requirements and tests)
  - EN50581:2012 (Technical documentation for the assessment of electrical and electronic products with respect to the restriction of hazardous substances).
  - EN50564:2011 (Electrical and electronic household and office equipment — Measurement of low power consumption).
  - 2006/95/EC (Low Voltage Directive).
  - 2004/108/EC (EMC Directive).
  - 2009/125/EC (ErP Directive, EC No. 1275/2008 Implementing Directive for Standby and Off mode power consumption).
  - 2011/65/EU (RoHS Directive).
- and is produced by a manufacturing organization on ISO9000 level.
- ISO9241-307:2008 (Ergonomic requirement, Analysis and compliance test methods for electronic visual displays).
  - GS EK1-2000:2013 (GS mark requirement).
  - MPR-II (MPR:1990:8/1990:10 Low Frequency Electric and Magnetic fields).

## 8. 管制信息

- TUV IEC60601-1 (EN 60601-1:2006 Medical electrical equipment - Part 1: General requirements for basic safety and essential performance).
- EN 60601-1-2:2007 Medical electrical equipment - Part 1-2: General requirements for basic safety and essential performance - Collateral standard: Electromagnetic compatibility - Requirements and tests.

### Energy Star Declaration

([www.energystar.gov](http://www.energystar.gov))



As an ENERGY STAR® Partner, we have determined that this product meets the ENERGY STAR® guidelines for energy efficiency.

### Note

We recommend you switch off the monitor when it is not in use for a long time.

However, there is no guarantee that interference will not occur in a particular installation. If this equipment does cause harmful interference to radio or television reception, which can be determined by turning the equipment off and on, the user is encouraged to try to correct the interference by one or more of the following measures:

- Reorient or relocate the receiving antenna.
  - Increase the separation between the equipment and receiver.
  - Connect the equipment into an outlet on a circuit different from that to which the receiver is connected.
  - Consult the dealer or an experienced radio/TV technician for help.
- ⚠ Changes or modifications not expressly approved by the party responsible for compliance could void the user's authority to operate the equipment.

Use only RF shielded cable that was supplied with the monitor when connecting this monitor to a computer device.

To prevent damage which may result in fire or shock hazard, do not expose this appliance to rain or excessive moisture.

THIS CLASS B DIGITAL APPARATUS MEETS ALL REQUIREMENTS OF THE CANADIAN INTERFERENCE-CAUSING EQUIPMENT REGULATIONS.

### FCC Declaration of Conformity

Declaration of Conformity for Products Marked with FCC Logo,

### United States Only



This device complies with Part 15 of the FCC Rules. Operation is subject to the following two conditions: (1) this device may not cause harmful interference, and (2) this device must accept any interference received, including interference that may cause undesired operation.

### Commission Federale de la Communication (FCC Declaration)

- ⓘ Cet équipement a été testé et déclaré conforme aux limites des appareils numériques de class B, aux termes de l'article 15 Des règles de la FCC. Ces limites sont conçues de façon à fournir une protection raisonnable contre les interférences nuisibles dans le cadre d'une installation résidentielle.

CET appareil produit, utilise et peut émettre des hyperfréquences qui, si l'appareil n'est pas installé et utilisé selon les consignes données, peuvent causer des interférences nuisibles aux communications radio. Cependant, rien ne peut garantir l'absence d'interférences dans le cadre d'une installation particulière. Si cet appareil est la cause d'interférences nuisibles pour

## 8. 管制信息

la réception des signaux de radio ou de télévision, ce qui peut être décelé en fermant l'équipement, puis en le remettant en fonction, l'utilisateur pourrait essayer de corriger la situation en prenant les mesures suivantes:

- Réorienter ou déplacer l'antenne de réception.
  - Augmenter la distance entre l'équipement et le récepteur.
  - Brancher l'équipement sur un autre circuit que celui utilisé par le récepteur.
  - Demander l'aide du marchand ou d'un technicien chevronné en radio/télévision.
- ! Toutes modifications n'ayant pas reçu l'approbation des services compétents en matière de conformité est susceptible d'interdire à l'utilisateur l'usage du présent équipement.

N'utiliser que des câbles RF armés pour les connections avec des ordinateurs ou périphériques.

CET APPAREIL NUMERIQUE DE LA CLASSE B RESPECTE TOUTES LES EXIGENCES DU REGLEMENT SUR LE MATERIEL BROUILLEUR DU CANADA.

### EN 55022 Compliance (Czech Republic Only)

This device belongs to category B devices as described in EN 55022, unless it is specifically stated that it is a Class A device on the specification label. The following applies to devices in Class A of EN 55022 (radius of protection up to 30 meters). The user of the device is obliged to take all steps necessary to remove sources of interference to telecommunication or other devices.

Pokud není na typovém štítku počítače uvedeno, že spadá do třídy A podle EN 55022, spadá automaticky do třídy B podle EN 55022. Pro zařízení zařazená do třídy A (chranné pásmo 30m) podle EN 55022 platí následující. Dojde-li k rušení telekomunikačních nebo jiných zařízení je uživatel povinen provést taková opatření, aby rušení odstranil.

### Polish Center for Testing and Certification Notice

The equipment should draw power from a socket with an attached protection circuit (a three-prong socket). All equipment that works together (computer, monitor, printer, and so on) should have the same power supply source.

The phasing conductor of the room's electrical installation should have a reserve short-circuit

protection device in the form of a fuse with a nominal value no larger than 16 amperes (A).

To completely switch off the equipment, the power supply cable must be removed from the power supply socket, which should be located near the equipment and easily accessible.

A protection mark "B" confirms that the equipment is in compliance with the protection usage requirements of standards PN-93/T-42107 and PN-89/E-06251.

### Wymagania Polskiego Centrum Badań i Certyfikacji

Urządzenie powinno być zasilane z gniazda z przyłączonym obwodem ochronnym (gniazdo z kolkiem). Współpracujące ze sobą urządzenia (komputer, monitor, drukarka) powinny być zasilane z tego samego źródła.

Instalacja elektryczna pomieszczenia powinna zawierać w przewodzie fazowym rezerwową ochronę przed zwarciami, w postaci bezpiecznika o wartości znamionowej nie większej niż 16A (amperów).

W celu całkowitego wyłączenia urządzenia z sieci zasilania, należy wyjąć wtyczkę kabla zasilającego z gniazdka, które powinno znajdować się w pobliżu urządzenia i być łatwo dostępne.

Znak bezpieczeństwa "B" potwierdza zgodność urządzenia z wymaganiami bezpieczeństwa użytkowania zawartymi w PN-93/T-42107 i PN-89/E-06251.

### Pozostałe instrukcje bezpieczeństwa

- Nie należy używać wtyczek adapterowych lub usuwać kolka obwodu ochronnego z wtyczki. Jeżeli konieczne jest użycie przedłużacza to należy użyć przedłużacza 3-żyłowego z prawidłowo połączonym przewodem ochronnym.
- System komputerowy należy zabezpieczyć przed nagłymi, chwilowymi wzrostami lub spadkami napięcia, używając eliminatora przepięć, urządzenia dopasowującego lub bezzakłócenowego źródła zasilania.
- Należy upewnić się, aby nic nie leżało na kablach systemu komputerowego, oraz aby kable nie były umieszczone w miejscu, gdzie można byłoby na nie nadeptywać lub potykać się o nie.
- Nie należy rozlewać napojów ani innych płynów na system komputerowy.
- Nie należy wpychać żadnych przedmiotów do otworów systemu komputerowego, gdyż może to spowodować pożar lub porażenie prądem, poprzez zwarcie elementów wewnętrznych.
- System komputerowy powinien znajdować się z dala od grzejników i źródeł ciepła. Ponadto, nie należy blokować otworów wentylacyjnych. Należy unikać kładzenia luźnych papierów pod komputer oraz umieszczania komputera w ciasnym miejscu bez możliwości cyrkulacji powietrza wokół niego.

## 8. 管制信息

### North Europe (Nordic Countries) Information

Placering/Ventilation

**VARNING:**

FÖRSÄKRA DIG OM ATT HUVUDBRYTARE OCH UTTAG ÄR LÄTÅTKOMLIGA, NÄR DU STÄLLER DIN UTRUSTNING PÅPLATS.

Placering/Ventilation

**ADVARSEL:**

SØRG VED PLACERINGEN FOR, AT NETLEDNINGENS STIK OG STIKKONTAKT ER NEMT TILGÆNGELIGE.

Paikka/Ilmankierto

**VAROITUS:**

SIIJOITA LAITE SITEN, ETTÄ VERKKOJOHTO VOIDAAN TARVITTAESSA HELPOSTI IRROTTAA PISTORASIESTA.

Plassering/Ventilasjon

**ADVARSEL:**

NÅR DETTE UTSTYRET PLASSERES, MÅ DU PASSE PÅ AT KONTAKTENE FOR STØMTILFØRSEL ER LETTE Å NÅ.

### BSMI Notice (Taiwan Only)

符合乙類資訊產品之標準

### Ergonomie Hinweis (nur Deutschland)

Der von uns gelieferte Farbmonitor entspricht den in der "Verordnung über den Schutz vor Schäden durch Röntgenstrahlen" festgelegten Vorschriften.

Auf der Rückwand des Gerätes befindet sich ein Aufkleber, der auf die Unbedenklichkeit der Inbetriebnahme hinweist, da die Vorschriften über die Bauart von Störstrahlern nach Anlage III  $\square$  5 Abs. 4 der Röntgenverordnung erfüllt sind.

Damit Ihr Monitor immer den in der Zulassung geforderten Werten entspricht, ist darauf zu achten, daß

1. Reparaturen nur durch Fachpersonal durchgeführt werden.
2. nur original-Ersatzteile verwendet werden.
3. bei Ersatz der Bildröhre nur eine bauartgleiche eingebaut wird.

Aus ergonomischen Gründen wird empfohlen, die Grundfarben Blau und Rot nicht auf dunklem Untergrund zu verwenden (schlechte Lesbarkeit und erhöhte Augenbelastung bei zu geringem Zeichenkontrast wären die Folge). Der arbeitsplatzbezogene Schalldruckpegel nach DIN 45 635 beträgt 70dB (A) oder weniger.

-  **ACHTUNG: BEIM AUFSTELLEN DIESES GERÄTES DARAUFGAHTEN, DAß NETZSTECKER UND NETZKABELANSCHLUß LEICHT ZUGÄNGLICH SIND.**

## 8. 管制情報



이 기기는 가정용(B급) 전자파 적합 기기로서 주로 가정에서 사용하는 것을 목적으로 하며, 모든 지역에서 사용할 수 있습니다.



VCCI-B

この装置は、クラスB情報技術装置です。この装置は、家庭環境で使用することを目的としていますが、この装置がラジオやテレビジョン受信機に近接して使用されると、受信障害を引き起こすことがあります。取扱説明書に従って正しい取り扱いをして下さい。

粗分類	化学物質表					
	Pb	Hg	Cd	Cr6+	PBBs	PBDEs
前面ベゼル	0	0	0	0	0	0
背面カバー	0	0	0	0	0	0
スタンド	0	0	0	0	0	0
LCD パネル	WLED	適用除外の	0	0	0	0
	CCFL	適用除外の	適用除外の	0	0	0
PCBA	適用除外の	0	0	0	0	0
ケーブル & ワイヤ	適用除外の	0	0	0	0	0
リモコン	適用除外の	0	0	0	0	0

\*: PCBA はベア印刷回路基板、で構成され、はんだ付けおよび抵抗器、コンデンサ、アレー、コネクタ、チップなど、その表面実装エレメントで構成されます。  
 注1: 「0」は、計算される物質の含有率が参照含有率を超えていないことを示します。  
 注2: 「適用除外」項目は、特定の化学物質が JIS C 0950 の規格により適用除外とされた項目に対応することを意味します。  
 JIS C 0950

## Restriction on Hazardous Substances statement (India)

This product complies with the "India E-waste Rule 2011" and prohibits use of lead, mercury, hexavalent chromium, polybrominated biphenyls or polybrominated diphenyl ethers in concentrations exceeding 0.1 weight % and 0.01 weight % for cadmium, except for the exemptions set in Schedule 2 of the Rule.

## E-Waste Declaration for India



This symbol on the product or on its packaging indicates that this product must not be disposed of with your other household waste. Instead it is your responsibility to dispose of your waste equipment by handing it over to a designated collection point for the recycling of waste electrical and electronic equipment . The separate collection and recycling of your waste equipment at the time of disposal will help to conserve natural resources and ensure that it is recycled in a manner that protects human health and the environment. For more information about where you can drop off your waste equipment for recycling in India please visit the below web link.

<http://www.india.philips.com/about/sustainability/recycling/index.page>.



## 8. 管制信息

### Information for U.K. only

**WARNING - THIS APPLIANCE MUST BE EARTHED.**

#### Important:

**This apparatus is supplied with an approved moulded 13A plug. To change a fuse in this type of plug proceed as follows:**

1. Remove fuse cover and fuse.
2. Fit new fuse which should be a BS 1362 5A, A.S.T.A. or BSI approved type.
3. Retit the fuse cover.

If the fitted plug is not suitable for your socket outlets, it should be cut off and an appropriate 3-pin plug fitted in its place.

If the mains plug contains a fuse, this should have a value of 5A. If a plug without a fuse is used, the fuse at the distribution board should not be greater than 5A.

**NOTE: The severed plug must be destroyed to avoid a possible shock hazard should it be inserted into a 13A socket elsewhere.**

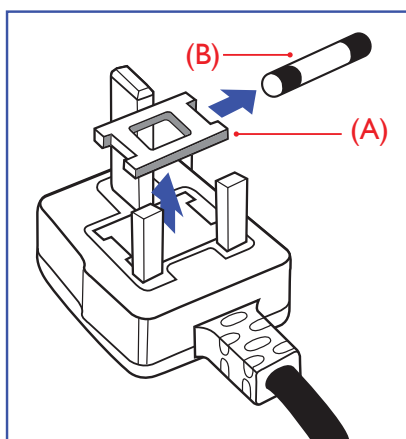

1. The GREEN&YELLOW wire must be connected to the terminal in the plug which is marked with the letter "E" or by the Earth symbol or coloured GREEN or GREEN&YELLOW.
2. The BLUE wire must be connected to the terminal which is marked with the letter "N" or coloured BLACK.
3. The BROWN wire must be connected to the terminal which is marked with the letter "L" or coloured RED.

Before replacing the plug cover, make certain that the cord grip is clamped over the sheath of the lead - not simply over the three wires.

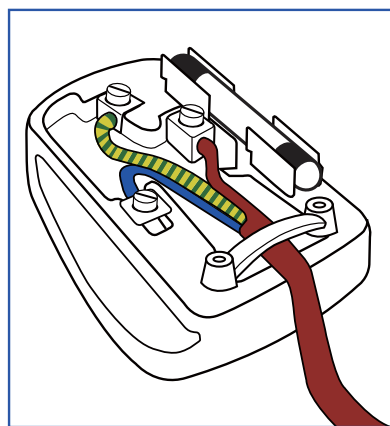

### How to connect a plug

The wires in the mains lead are coloured in accordance with the following code:

BLUE - "NEUTRAL" ("N")

BROWN - "LIVE" ("L")

GREEN&YELLOW - "EARTH" ("E")

## 8. 管制信息

### China RoHS

The People's Republic of China released a regulation called "Management Methods for Controlling Pollution by Electronic Information Products" or commonly referred to as China RoHS. All products produced and sold for China market have to meet China RoHS request.

中国电子信息产品污染控制标识要求(中国RoHS法规标示要求)产品中有毒有害物质或元素的名称及含量

部件名称	有毒有害物质或元素					
	铅(Pb)	汞(Hg)	镉(Cd)	六价铬(Cr6+)	多溴联苯(PBB)	多溴二苯醚(PBDE)
外壳	○	○	○	○	○	○
液晶显示屏/灯管	×	○	○	○	○	○
电路板组件*	×	○	○	○	○	○
电源适配线	×	○	○	○	○	○
电源线/连接线	×	○	○	○	○	○

\*: 电路板组件包括印刷电路板及其构成的零部件, 如电阻、电容、集成电路、连接器等。

○: 表示该有毒有害物质在该部件所有均质材料中的含量均在《电子信息产品中有毒有害物质的限量要求标准》规定的限量要求以下。

×: 表示该有毒有害物质至少在该部件的某一均质材料中的含量超出《电子信息产品中有毒有害物质的限量要求标准》规定的限量要求; 但是上表中打“×”的部件, 符合欧盟RoHS法规要求(属于豁免的部分)。



环保使用期限

此标识指期限(十年), 电子信息产品中含有的有毒有害物质或元素在正常使用的条件下不会发生外泄或突变, 电子信息产品用户使用该电子信息产品不会对环境造成严重污染或对其人身、财产造成严重损害的期限。

### 中国能源效率标识

根据中国大陆《能源效率标识管理办法》本显示器符合以下要求:

能源效率(cd/W)	> 1.05
能效等级	1级
能效标准	GB 21520-2008

详细有关信息请查阅中国能效标识网: <http://www.energylabel.gov.cn/>

### 《废弃电器电子产品回收处理管理条例》提示性说明

为了更好地关爱及保护地球, 当用户不再需要此产品或产品寿命终止时, 请遵守国家废弃电器电子产品回收处理相关法律法规, 将其交给当地具有国家认可的回收处理资质的厂商进行回收处理。

## 9. 客户服务与保修

### 9.1 飞利浦平板显示器像素缺陷规定

飞利浦致力于提供最优质的产品。本公司运用同行业最先进的制造程序，实行严格的质量管理。不过，平板显示器使用的 TFT 显示器面板若有像素或子像素残缺，有时也是事所难免。没有任何厂家能够担保所有的屏幕皆无像素残缺，飞利浦却保证任何显示器，如果超过不可接受的残缺量，必将得到担保条件下的维修或替换。此处须知描述不同种类的像素残缺，规定每一种类可以接受的残缺水准。为了符合所担保的维修或替换，TFT 显示器面板上的像素残缺量必须超过这些可接受的水准。例如，显示器上不足 0.0004% 的子像素可能存在缺陷。此外，鉴于有些像素残缺种类或组合比其它更引人注意，飞利浦对此种类确定更高的质量标准。本规定全球范围有效。

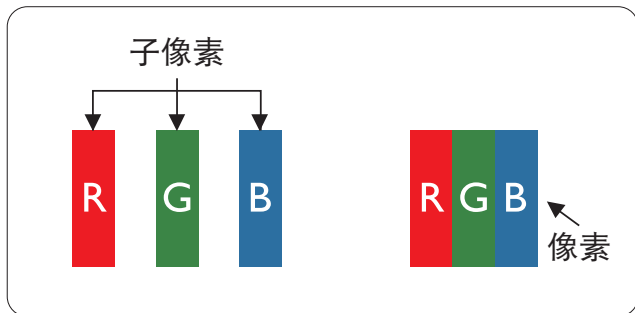

#### 像素和子像素

一个像素，或称图像元素，由三个属于红绿蓝主颜色的子像素组成。许多像素在一起形成一个图像。像素里的所有子像素全被照亮时，三个带颜色的子像素一起以一个白色像素出现。当他们全部变暗时，三个带颜色的子像素一起以一个黑色像素出现。其它类的明暗子像素组合则以其它颜色的单个像素出现。

#### 像素残缺种类

像素和子像素残缺以不同形式出现在屏幕上。有两类像素残缺，每一类内有多种子像素残缺。

#### 亮点缺陷

亮点缺陷是一直点亮的像素或子像素。也就是说，亮点是当显示器屏幕上显示暗图案时一直发亮的子像素。亮点缺陷有如下类型。

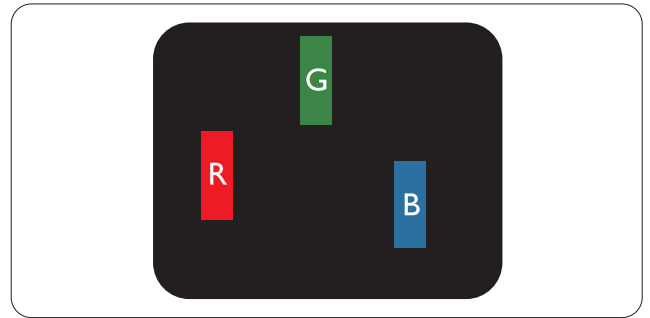

一个发亮的红绿蓝子像素。

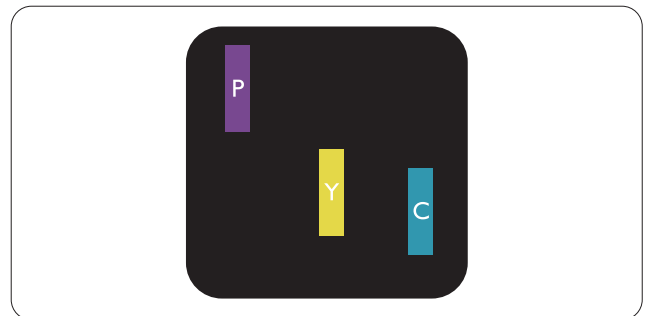

二个相邻发亮的子像素：

- 红 + 蓝 = 紫
- 红 + 绿 = 黄
- 绿 + 蓝 = 氰（浅蓝）

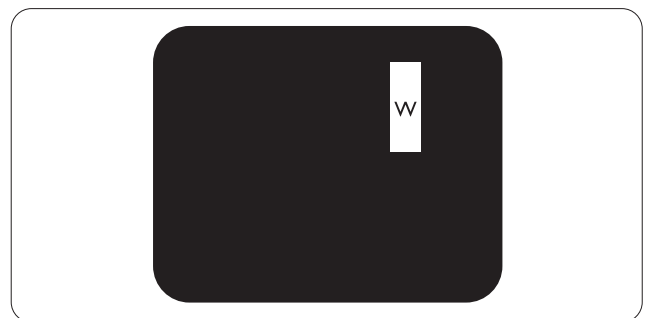

三个相邻发亮子像素（一个白色像素）。

**注**

红色或蓝色亮点的亮度必须超过周围点 50%；绿色亮点的亮度必须超过周围点 30%。

**暗点缺陷**

暗点缺陷是一直不亮的像素或子像素。也就是说，黑点是当显示器屏幕上显示亮图案时一直发暗的子像素。黑点缺陷有如下类型。

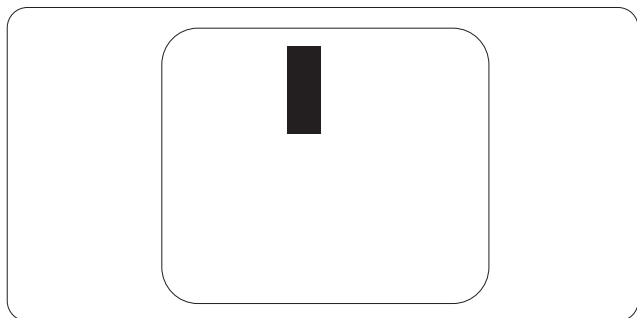
**紧凑像素残缺**

鉴于靠在一起的同类像素和子像素残缺更引人注意，飞利浦同样制定紧凑像素残缺的容许规格。

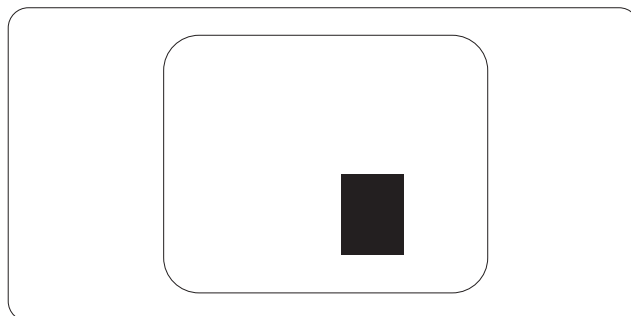
**像素残缺容许规格**

为了符合保修期内由于像素残缺而需要的维修或替换，飞利浦平板显示器的 TFT 显示器面板必须有超过下表所列容许规格的像素和子像素缺陷。

亮点缺陷	可接受的程度
1 个亮的子像素	3
2 个相邻的亮的子像素	1
3 个相邻的亮的子像素 (1 个白色像素)	0
两个缺陷亮点之间的距离 *	> 15mm
所有类型的缺陷亮点总数	3
黑点缺陷	可接受的程度
1 个黑的子像素	5 或以下
2 个相邻的黑的子像素	2 或以下
3 个相邻的黑的子像素	0
两个缺陷黑点之间的距离 *	> 15mm
所有类型的缺陷黑点总数	5 或以下
缺陷点总数	可接受的程度
所有类型的缺陷亮点或黑点的总数	5 或以下

**注**

- 1 或 2 个相邻缺陷子像素 = 1 个缺陷点
- 此显示器符合 ISO9241-307 标准 (ISO9241-307: 人机工程学要求, 分析和电子视觉显示的符合性检测方法)
- ISO9241-307 是 ISO13406 标准的后续标准, 后者已被国际标准化组织 (ISO) 废止: 2008-11-13.

## 9.2 客户服务与保修

有关您所在地区的保修范围信息和更多支持要求，请访问 [www.philips.com/support](http://www.philips.com/support) 网站了解详细信息。您也可以拨打下面列出的您当地的飞利浦客户服务中心电话。

### 西欧地区的联系信息：

国家 / 地区	CSP	热线号码	费用	工作时间
Austria	RTS	+43 0810 000206	€ 0.07	Mon to Fri : 9am - 6pm
Belgium	Ecare	+32 078 250851	€ 0.06	Mon to Fri : 9am - 6pm
Cyprus	Alman	800 92 256	Free of charge	Mon to Fri : 9am - 6pm
Denmark	Infocare	+45 3525 8761	Local call tariff	Mon to Fri : 9am - 6pm
Finland	Infocare	+358 09 2290 1908	Local call tariff	Mon to Fri : 9am - 6pm
France	Mainteq	+33 082161 1658	€ 0.09	Mon to Fri : 9am - 6pm
Germany	RTS	+49 01803 386 853	€ 0.09	Mon to Fri : 9am - 6pm
Greece	Alman	+30 00800 3122 1223	Free of charge	Mon to Fri : 9am - 6pm
Ireland	Celestica	+353 01 601 1161	Local call tariff	Mon to Fri : 8am - 5pm
Italy	Anovo Italy	+39 840 320 041	€ 0.08	Mon to Fri : 9am - 6pm
Luxembourg	Ecare	+352 26 84 30 00	Local call tariff	Mon to Fri : 9am - 6pm
Netherlands	Ecare	+31 0900 0400 063	€ 0.10	Mon to Fri : 9am - 6pm
Norway	Infocare	+47 2270 8250	Local call tariff	Mon to Fri : 9am - 6pm
Poland	MSI	+48 0223491505	Local call tariff	Mon to Fri : 9am - 6pm
Portugal	Mainteq	800 780 902	Free of charge	Mon to Fri : 8am - 5pm
Spain	Mainteq	+34 902 888 785	€ 0.10	Mon to Fri : 9am - 6pm
Sweden	Infocare	+46 08 632 0016	Local call tariff	Mon to Fri : 9am - 6pm
Switzerland	ANOVO CH	+41 02 2310 2116	Local call tariff	Mon to Fri : 9am - 6pm
United Kingdom	Celestica	+44 0207 949 0069	Local call tariff	Mon to Fri : 8am - 5pm

## 9. 客户服务与保修

### 中东欧地区的联系信息：

国家 / 地区	呼叫中心	CSP	客户服务电话
Belarus	N/A	IBA	+375 17 217 3386 +375 17 217 3389
Bulgaria	N/A	LAN Service	+359 2 960 2360
Croatia	N/A	MR Service Ltd	+385 (01) 640 1111
Czech Rep.	N/A	Asupport	+420 272 188 300
Estonia	N/A	FUJITSU	+372 6519900(General) +372 6519972(workshop)
Georgia	N/A	Esabi	+995 322 91 34 71
Hungary	N/A	Profi Service	+36 1 814 8080(General) +36 1814 8565(For AOC&Philips only)
Kazakhstan	N/A	Classic Service I.l.c.	+7 727 3097515
Latvia	N/A	ServiceNet LV	+371 67460399 +371 27260399
Lithuania	N/A	UAB Servicenet	+370 37 400160(general) +370 7400088 (for Philips)
Macedonia	N/A	AMC	+389 2 3125097
Moldova	N/A	Comel	+37322224035
Romania	N/A	Skin	+40 21 2101969
Russia	N/A	CPS	+7 (495) 645 6746
Serbia&Montenegro	N/A	Kim Tec d.o.o.	+381 11 20 70 684
Slovakia	N/A	Datalan Service	+421 2 49207155
Slovenia	N/A	PC H.and	+386 1 530 08 24
the republic of Belarus	N/A	ServiceBy	+ 375 17 284 0203
Turkey	N/A	Tecpro	+90 212 444 4 832
Ukraine	N/A	Topaz	+38044 525 64 95
	N/A	Comel	+380 5627444225

### 拉丁美洲地区的联系信息：

国家 / 地区	呼叫中心	客户服务电话
Brazil	Vermont	0800-7254101
Argentina		0800 3330 856

## 9. 客户服务与保修

### 中国联系信息：

国家 / 地区	呼叫中心	客户服务电话
China	PCCW Limited	4008 800 008

### 北美联系信息：

国家 / 地区	呼叫中心	客户服务电话
U.S.A.	EPI - e-center	(877) 835-1838
Canada	EPI - e-center	(800) 479-6696

### APMEA 地区联系信息：

国家 / 地区	ASP	客户服务电话	工作时间
Australia	AGOS NETWORK PTY LTD	1300 360 386	Mon.~Fri. 9:00am-5:30pm
New Zealand	Visual Group Ltd.	0800 657447	Mon.~Fri. 8:30am-5:30pm
Hong Kong Macau	Company: Smart Pixels Technology Ltd.	Hong Kong: Tel: +852 2619 9639 Macau: Tel: (853)-0800-987	Mon.~Fri. 9:00am-6:00pm Sat. 9:00am-1:00pm
India	REDINGTON INDIA LTD	Tel: 1 800 425 6396 SMS: PHILIPS to 56677	Mon.~Fri. 9:00am-5:30pm
Indonesia	PT. CORMIC SERVISINDO PERKASA	+62-21-4080-9086 (Customer Hotline) +62-8888-01-9086 (Customer Hotline)	Mon.~Thu. 08:30-12:00; 13:00-17:30 Fri. 08:30-11:30; 13:00-17:30"
Korea	Alphascan Displays, Inc	1661-5003	Mon.~Fri. 9:00am-5:30pm Sat. 9:00am-1:00pm
Malaysia	R-Logic Sdn Bhd	+603 5102 3336	Mon.~Fri. 8:15am-5:00pm Sat. 8:30am-12:30am
Pakistan	TVONICS Pakistan	+92-213-6030100	Sun.~Thu. 10:00am-6:00pm
Singapore	Philips Singapore Pte Ltd (Philips Consumer Care Center)	(65) 6882 3966	Mon.~Fri. 9:00am-6:00pm Sat. 9:00am-1:00pm
Taiwan	FETEC.CO	0800-231-099	Mon.~Fri. 09:00 - 18:00
Thailand	Axis Computer System Co., Ltd.	(662) 934-5498	Mon.~Fri. 08:30am~05:30pm
South Africa	Computer Repair Technologies	011 262 3586	Mon.~ Fri. 08:00am~05:00pm
Israel	Eastronics LTD	1-800-567000	Sun.~Thu. 08:00-18:00

9. 客户服务与保修

Vietnam	FPT Service Informatic Company Ltd. - Ho Chi Minh City Branch	+84 8 38248007 Ho Chi Minh City +84 5113.562666 Danang City +84 5113.562666 Can tho Province	Mon.~Fri. 8:00-12:00, 13:30-17:30 Sat. 8:00-12:00
Philippines	EA Global Supply Chain Solutions ,Inc.	(02) 655-7777; 6359456	Mon.~Fri. 8:30am~5:30pm
Armenia Azerbaijan Georgia Kyrgyzstan Tajikistan	Firebird service centre	+97 14 8837911	Sun.~Thu. 09:00 - 18:00
Uzbekistan	Soniko Plus Private Enterprise Ltd	+99871 2784650	Mon.~Fri. 09:00 - 18:00
Turkmenistan	Technostar Service Centre	+(99312) 460733, 460957	Mon.~Fri. 09:00 - 18:00
Japan	フィリップスモニター ・サポートセンター	0120-060-530	Mon.~Fri. 10:00 - 17:00



## 10. 故障排除和常见问题解答

### 10.1 故障检修

本页介绍用户可以解决的问题。如果在尝试这些解决办法后问题仍然存在，请与 Philips 客户服务代表联系。

#### 1 常见问题

##### 无画面（电源 LED 不亮）

- 确保电源线两端分别插入电源插座和显示器背面的插口。
- 首先，确保显示器正面的电源按钮处于 OFF（关闭）位置，然后将其按至 ON（开启）位置。

##### 无图片（电源 LED 显示白色）

- 确保计算机处于开机状态。
- 确保信号线正确连接到计算机。
- 确保显示器线缆接头没有弯曲的插针。若有，请修理或更换线缆。
- 可能激活了节能功能

##### 屏幕上显示

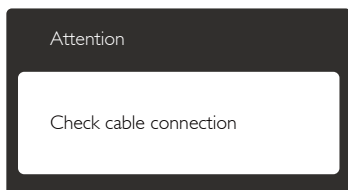

- 确保显示器线缆正确连接到计算机。（另请参见快速入门指南）。
- 检查显示器线缆是否有弯曲的插针。
- 确保计算机处于开机状态。

##### AUTO（自动）按钮不起作用

- 自动功能仅适用于 VGA-Analog (VGA-模拟)模式。如果对结果不满意，您可以通过 OSD 菜单进行手动调整。

#### 注

Auto（自动）功能不适用于 DVI-Digital (DVI-数字)模式，因为该模式不需要自动调整。

##### 冒烟或出现火星

- 切勿执行任何故障排除步骤
- 为安全起见，立即从主电源上拔掉显示器电源线
- 立即与 Philips 客户服务代表联系。

#### 2 图像问题

##### 图像不居中

- 使用 OSD 主控制中的“Auto（自动）”功能调整图像位置。
- 使用 OSD 主控制中 Setup（设置）的 Phase/Clock（相位/时钟）调整图像位置。这仅在 VGA 模式下起作用。

##### 屏幕上的图像震动

- 检查信号线是否正确牢固地连接到图形板或 PC。

##### 有垂直闪烁现象



- 使用 OSD 主控制中的“Auto（自动）”功能调整图像。
- 使用 OSD 主控制中 Setup（设置）的 Phase/Clock（相位/时钟）消除竖条。这仅在 VGA 模式下起作用。

##### 有水平闪烁现象



- 使用 OSD 主控制中的“Auto（自动）”功能调整图像。
- 使用 OSD 主控制中 Setup（设置）的 Phase/Clock（相位/时钟）消除竖条。这仅在 VGA 模式下起作用。

##### 图像模糊不清或太暗

- 使用 OSD 调整对比度和亮度。

关闭电源后仍有“烙印”、“残像”或“余像”现象。

- 长时间不间断显示静止或静态图像可能会在屏幕上造成“烙印”，也称“残像”或“余像”。“烙印”、“残像”或“余像”是显示器面板技术的一种常见现象。大多数情况下，在关闭电源后，“烙印”、“残像”或“余像”会随着时间的推移而逐渐消失。
- 显示器无人看管时务必启动移动的屏幕保护程序。
- 如果显示器将显示静止不变的内容，请务必启用屏幕定期刷新应用程序。
- 若不激活屏幕保护程序或者屏幕定期刷新应用程序，可能导致严重的“烙印”、“残像”或“余像”现象，这些现象可能不会消失，也无法修复。上面提到的损坏不在保修范围内。

**图像变形。文字模糊。**

- 将 PC 的显示分辨率设成显示器屏幕的固有分辨率。

**屏幕上出现绿色点、红色点、蓝色点、黑点或白点**

- 坏点是当今使用的液晶技术的正常特性，请参见像素策略以了解详情。

**“电源开启”指示灯太亮，会干扰我**

- 您可以使用 OSD 主控制中“设置”的电源 LED 来调整“电源开启”指示灯。

### 3 音频问题

**没有声音**

- 检查音频线是否正确连接到 PC 和显示器。
- 确保音频未静音。按 OSD “菜单”，选择“音频”然后选择“静音”。检查其是否处于“关闭”位置。
- 在 OSD 主控制中按“音量”以调节音量。

## 10.2 SmartControl Premium 常见问题解答

**问题 1:** 当我将显示器从一个 PC 切换到另一个 PC 时，SmartControl Premium 变得无法使用，怎么办？

**回答:** 重新启动 PC，检查 SmartControl Premium 是否工作正常。否则，您需要删除然后重新安装 SmartControl Premium 以确保安装正确的驱动程序。

**问题 2:** SmartControl Premium 以前工作正常，但现在不工作，怎么办？

**回答:** 如果执行了下列操作，可能需要重新安装显示器驱动程序。

- 切换至另一个视频图形适配器
- 更新视频驱动程序
- 与操作系统有关的活动，如 service pack 或补丁程序
- 运行 Windows Update 和更新显示器和/或视频驱动程序
- 在显示器关闭或断开的情况下启动了 Windows。为找到原因，请右键单击 My Computer（我的电脑），然后单击 Properties（属性）-> Hardware（硬件）-> Device Manager（设备管理器）。如果看到 Monitor（监视器）下面出现“Plug and Play Monitor”（即插即用显示器），则需要重新安装。删除 SmartControl Premium，然后重新安装它。

**问题 3:** 安装完 SmartControl Premium 后，单击 SmartControl Premium 标签时，不显示任何信息或者显示失败信息，为什么？

**回答:** 可能是图形适配器与 SmartControl Premium 不兼容。如果图形适配器是上面提到的一种品牌，请尝试从相应公司的网站上下载最新的图形适配器驱动程序。安装驱动程序。删除 SmartControl Premium，然后重新安装一次。如果仍不能工作，则图形适配器不受支持。请访问 Philips 网站，

检查是否有更新的 SmartControl Premium 驱动程序。

**问题 4:** 当我单击 Product Information (产品信息) 时, 只显示部分信息, 为什么?

**回答:** 可能是图形卡适配器驱动程序不是最新版本, 因而不完全支持 DDC/CI 接口。请尝试从相应公司网站下载最新的图形适配器驱动程序。安装驱动程序。删除 SmartControl Premium, 然后重新安装一次。

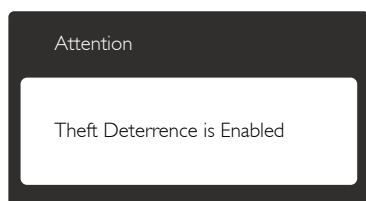

**问题 5:** 我忘记了防盗功能的 PIN。怎么办?

**回答:** 为了确定显示器的所有权, 飞利浦服务中心有权要求提供合法身份证明和授权。

请注意, 防盗功能作为免费便利选项提供。妥善管理 PIN 码是设置了该代码的各个用户或组织的责任。

万一忘记了 PIN 码, Philips 服务中心可以在验证所有者身份后进行重设, 但需收取标称的费用。请注意, 此活动不在标准保修条款的范围之内。

**问题 6:** 在具有 SmartImage 功能的显示器中, SmartControl Premium 中色温功能的 sRGB 方案没有响应, 为什么?

**回答:** 当 SmartImage 启用时, 会自动禁用 sRGB 方案。如要使用 sRGB, 您需要使用显示器前面板上的  按钮禁用 SmartImage。

## 10.3 一般常见问题解答

**问题 1:** 安装显示器时, 如果屏幕上显示 “Cannot display this video mode” (无法显示此视频模式), 应怎么办?

**回答:** 建议此显示器使用的分辨率: 2560 x 1440 @ 60 Hz。

- 拔掉所有线缆, 然后将 PC 连接到您原来使用的显示器。
- 在 Windows Start(开始)菜单中, 选择 Settings/Control Panel(设置/控制面板)。在 Control Panel (控制面板)窗口中, 选择 Display (显示)图标。在 Display (显示)控制面板中, 选择 “Settings(设置)” 选项卡。在设置选项卡下的 “Desktop Area” (桌面区域) 框中, 将滑块移到 2560 x 1440 像素。
- 打开 Advanced Properties (高级属性), 将 Refresh Rate (刷新率) 设为 60 Hz, 然后单击确定。
- 重新启动计算机, 然后重新执行步骤 2 和 3 以确认 PC 设置在 2560 x 1440 @ 60 Hz。
- 关闭计算机, 断开原来的显示器, 重新连接您的 Philips 显示器。
- 打开显示器电源, 然后打开 PC 电源。

**问题 2:** 建议显示器使用的刷新率是多少?

**回答:** 建议的显示器刷新率是 60 Hz, 若屏幕上出现任何干扰, 最高可将其设成 75 Hz 以检查能否消除干扰。

**问题 3:** 光盘上的 .inf 和 .icm 文件有什么用? 如何安装驱动程序 (.inf 和 .icm) ?

**回答:** 它们是显示器的驱动程序文件。按照用户手册中的说明安装驱动程序。第一次安装显示器时, 计算机可能会需要显示器驱动程序 (.inf 和 .icm 文件) 或驱动程序磁盘。按照说明插入产品包装中包含的光盘。显示器驱动程序

(.inf 和 .icm 文件) 将会自动安装。

#### 问题 4: 如何调整分辨率?

回答: 您的视频卡 / 图形驱动程序和显示器共同决定了可用的分辨率。您可以在 Windows® Control Panel (控制面板) 的 “Display properties” (显示属性) 中选择所需的分辨率。

#### 问题 5: 调整显示器时不知道如何操作怎么办?

回答: 只需按  按钮, 然后选择 [Reset] (恢复) 即可全部恢复至原始出厂设置。

#### 问题 6: 显示器屏幕是否抗刮擦?

回答: 一般而言, 建议您不要用力撞击面板表面, 并且应防止锐利或坚硬物品接触面板表面。操作显示器时, 请勿施力于面板表面。这可能会影响保修。

#### 问题 7: 如何清洁显示器表面?

回答: 使用干净的软布进行正常清洁。细致清洁时, 请使用异丙醇。请勿使用普通酒精、乙醇、丙酮、己烷等其他溶剂。

#### 问题 8: 我可以更改显示器的颜色设置吗?

回答: 可以, 您可以通过 OSD 控制来更改颜色设置, 具体步骤如下:

- 按  按钮显示 OSD (屏幕显示) 菜单
- 按  按钮选择选项 [Color] (颜色), 然后按  按钮进入颜色设置, 有如下三个设置。
  1. Color Temperature (色温): 包括 6 个设置, 分别是 5000K、6500K、7500K、8200K、9300K 和 11500K。设置在 5000K 范围内时, 面板上显示 “warm” (暖色), 呈现红白色调; 色温为 11500K 时显示 “cool” (冷色), 呈现蓝白色调。

2. sRGB: 这是确保在不同设备 (如数码相机、显示器、打印机、扫描仪等) 之间正确交换颜色的一种标准。

3. User Define (用户定义): 用户可以调整红色、绿色和蓝色, 从而选择自己喜欢的颜色设置。

#### 注

当物体被加热时所放射的光的色彩测量值。该测量值以绝对温标来表述 (开尔文度数)。较低的开氏温度 (如 2004K) 是红色; 较高的温度 (如 9300K) 是蓝色。中性温度是白色, 6504K。

#### 问题 9: 我可以将我的显示器连接到 PC、工作站或 Mac 吗?

回答: 可以。Philips 的所有显示器都与标准的 PC、Mac 和工作站完全兼容。将此显示器连接到 Mac 系统时, 您需要使用一个线缆适配器。有关的详细信息, 请与您的 Philips 销售代表联系。

#### 问题 10: Philips 显示器可以即插即用吗?

回答: 可以, 这些显示器在 Windows 7/Windows 8/Vista/XP/NT、Mac OSX、Linux 下支持即插即用功能。

#### 问题 11: 显示器面板上的图像烙印、残像或余影是指什么?

回答: 长时间不间断显示静止或静态图像可能会在屏幕上造成 “烙印”, 也称 “残像” 或 “余像”。“烙印”、“残像” 或 “余影” 是显示器面板技术的一种常见现象。大多数情况下, 在关闭电源后, “烙印”、“残像” 或 “余影” 会随着时间的推移而逐渐消失。

显示器无人看管时务必启动移动的屏幕保护程序。

如果显示器将显示静止不变的内容, 请务必启用屏幕定期刷新应用程序。

**⚠️ 小心**

若不激活屏幕保护程序或者屏幕定期刷新应用程序，可能导致严重的“烙印”、“残像”或“重影”现象，这些现象可能不会消失，也无法修复。上面提到的损坏不在保修范围内。

**问题 12:** 为什么显示器显示的文字不够清晰，显示的字符有锯齿现象？

**回答:** 此显示器在其固有分辨率 2560 x 1440 @ 60 Hz 时工作效果最佳。为达到最佳显示效果，请使用此分辨率。

## 10.4 菊花链常见问题解答

**问题 1:** 哪些图形卡支持菊花链？

**回答:** 为了使用菊花链功能，需要配备 AMD 图形卡 HD6850 或以上。对于其他品牌图形卡，请咨询图形卡厂商，确认图形卡是否支持最新的 DisplayPort 菊花链驱动程序。

**问题 2:** DP 线缆是否必须为 v1.2（而不是 v1.1）？

**回答:** 对于菊花链，必须使用 DisplayPort 1.2 线缆以更好地传输数据。

**问题 3:** 菊花链中最多可同时连接多少台显示器？

**回答:** 视您的图形卡而定，请咨询您的图形卡厂商。

## 10.5 Multiview 常见问题解答

**问题 1:** 当输入源是 DVI 和 HDMI 时，为什么无法激活 PIP 或 PBP？

**回答:** 关于主画面输入源及其支持的子画面输入源，请参见下表。

		子画面输入源可能性 (x1)			
MultiView	输入	DP	DVI	HDMI 1	HDMI 2
主画面输入源 (x1)	DP		●	●	●
	DVI	●			
	HDMI 1	●			
	HDMI 2	●			

**问题 2:** 能否放大 PIP 子窗口？

**回答:** 是的，有 3 种尺寸供选择：[Small]（小）、[Middle]（中）、[Large]（大）。您可以按  进入 OSD 菜单。从 [PIP / PBP] 主菜单中选择所需的 [PIP Size] (PIP 尺寸) 选项。

**问题 3:** 如何独立地听音频（与视频无关）？

**回答:** 在一般情况下，音频源链接到主画面输入源。如要切换音频源输入（例如：独立地听 MP3，与视频源输入无关），可以按  进入 OSD 菜单。从 [Audio]（音频）主菜单中选择所需的 [Audio Source]（音频源）选项。

请注意，下一次开启显示器时，显示器在默认情况下选择您上次选择的音频源。如需再次变更，需执行上述步骤以选择新的所需音频源，它将成为“默认”模式。

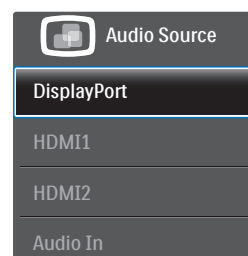

## 10.6 临床常见问题解答

**问题 1:** 能否在 Clinical D-image mode (临床 D- 图像模式) 下使用彩色图像?

**回答:** Clinical D-image (临床 D- 图像) 模式只是针对灰阶性能进行 DICOM part-14 校准。

**问题 2:** 能否清洁显示器, 清洁是否会影响抗菌机壳?

**回答:** 可以, 您可以使用普通显示器清洁剂或纯净水进行清洁。抗菌机壳是本体的永久组成部分 (不是涂层), 因此不会受到影响。

**问题 3:** 能否使用酒精清洁显示器?

**回答:** 清洁显示器时请勿使用酒精, 否则可能导致塑料、液晶屏幕及其相关涂层损坏或变形。

**问题 4:** 是否可以在患者周围的环境中使用监视器?

**回答:** 是的, 此款监视器符合 ANSI/AAMI ES60601-1 MOPP, 可用于患者周围的环境。



© 2013 Koninklijke Philips N.V.保留所有权利。

Philips和Philips Shield Emblem是  
Koninklijke Philips N.V.的注册商标，其使用需遵循  
Koninklijke Philips N.V.的许可。

规格如有变更，恕不另行通知。

版本：M4C272P4E1T