

PHILIPS

GC7600

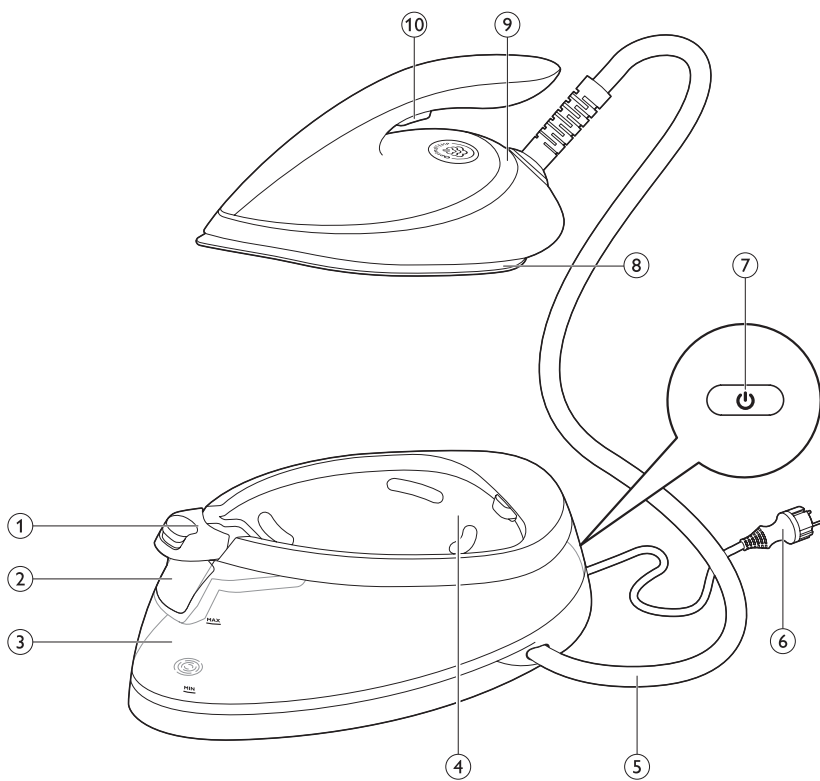





**Important information / Informations importantes /
Informazioni importanti / Informações importantes /
Información importante**



- **Types of water to be used:**
- **Type d'eau préconisé :**
- **Tipi di acqua da utilizzare:**
- **Tipo de água a utilizar:**
- **Tipo de agua recomendada:**



1

2

- **Only use** one of the two water types mentioned:
 - 1 Demineralised, bottled water. You can buy this in the supermarket.
 - 2 Descalcified water from the IronCare (GC024). To purchase the IronCare, see www.philips.com/ironcare.
- **Utilisez uniquement** l'un des deux types d'eau mentionnés :
 - 1 Eau déminéralisée en bouteille. Vous pouvez l'acheter en supermarché.
 - 2 Eau traitée par IronCare (GCC024). Pour acheter IronCare, rendez-vous sur www.philips.com/ironcare.
- **Usate solo** uno dei due tipi di acqua riportati di seguito:
 - 1 Acqua demineralizzata in bottiglia. Acquistabile nei supermercati.
 - 2 Acqua decalcificata di IronCare (GCC024). Per acquistare IronCare, consultate il sito www.philips.com/ironcare.
- **Tipo de água a utilizar:**
- **Utilize apenas** um dos dois tipos de água mencionados:
 - 1 Água desmineralizada engarrafada. Pode comprá-la num supermercado.
 - 2 Água descalcificada do IronCare (GCC024). Para adquirir o IronCare, consulte www.philips.com/ironcare.
- **Utilice solo** uno de los dos tipos de agua mencionados:
 - 1 Agua desmineralizada embotellada. Puede comprarla en un supermercado.
 - 2 Agua sin cal del filtro IronCare (GC024). Para comprar el filtro IronCare, consulte www.philips.com/ironcare.

GC7600 series- DEMIN

ENGLISH	6
FRANÇAIS	11
ITALIANO	16
PORTUGUÊS	21
ESPAÑOL	26

General description (Fig. 3)

- 1 Carry lock release button (specific types only)
- 2 Filling funnel lid
- 3 Water tank with water level indicator
- 4 Iron platform
- 5 Supply hose
- 6 Mains cord with plug
- 7 On/off and ECO button with light
- 8 Soleplate
- 9 'Iron ready' light
- 10 Steam trigger/steam boost button

Important

Read the separate important information leaflet and the user manual carefully before you use the appliance. Save both documents for future reference.

To fully benefit from the support that Philips offers, register your product at www.philips.com/welcome.

Preparing for use

Filling the water tank

Fill the water tank before every use or when the water level in the water tank drops below the minimum level.

You can refill the water tank at any time during use.

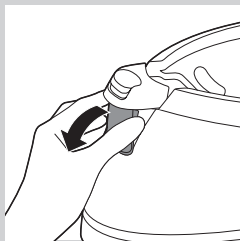

- 1** Open the filling funnel lid.

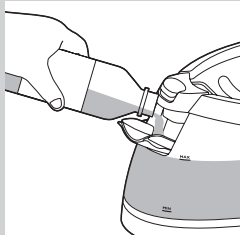

- 2** Fill the water tank up to the MAX indication. Then close filling funnel lid ('click').

Note: Only use demineralised water or descaled water from the IronCare (to purchase the IronCare, see www.philips.com/ironcare).

Caution: Do not use perfumed water, water from the tumble dryer, vinegar, starch, descaling agents, ironing aids, chemically descaled water or other chemicals, as they may cause water to splutter from the soleplate, brown stains or damage to your appliance.

Using the appliance

OptimalTemp technology

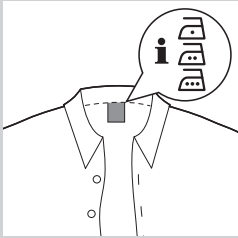

Do not iron non-ironable fabrics.

This appliance is equipped with OptimalTemp technology, which enables you to iron all types of ironable fabrics without adjusting the iron temperature.

- Fabrics with these symbols are ironable, for example linen, cotton, polyester, silk, wool, viscose and rayon.
- Fabrics with this symbol are not ironable. These fabrics include synthetic fabrics such as Spandex or elastane, Spandex-mixed fabrics and polyolefins (e.g. polypropylene), but also prints on garments.

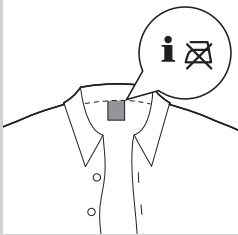

Ironing

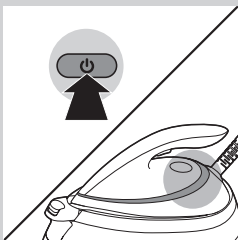

- 1** Place the steam generator on a stable and even surface.
- 2** Make sure that there is enough water in the water tank (see section 'Filling the water tank' in chapter 'Preparing for use').
- 3** Plug in the appliance and press the on/off button. Wait for approx. 2 minutes until the 'iron ready' light stops flashing.



- 4** Press and hold the steam trigger to start ironing. Keep the steam trigger pressed continuously when you move the iron over the fabric.

Note: The pump is activated each time you press the steam trigger. It produces subtle rattling sound, which is normal. When there is no water in the water tank, the pump sound is louder. Fill up the water tank with water when the water level drops below the minimum level.

Steam boost function



- Use the steam boost function to remove stubborn creases. Press the steam trigger twice quickly.

Vertical steam ironing

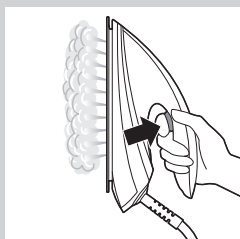

You can use the steam iron in vertical position to remove wrinkles from hanging fabrics.

- 1 Hold the iron in vertical position, press the steam trigger and touch the garment lightly with the soleplate.

Hot steam is emitted from the iron. Never attempt to remove creases from a garment that someone is wearing. Do not apply steam near your or someone else's hand.

Putting down the iron during ironing



- During ironing, you can place the iron either on the iron platform or horizontally on the ironing board. Thanks to the OptimalTemp technology, the soleplate will not damage the ironing board cover.

Energy saving

ECO mode

By using the ECO mode (reduced amount of steam), you can save energy without compromising on the ironing result.

- 1 To activate the ECO mode, press and hold the on/off button for 2 seconds. The power-on light turns green.
- 2 To go back to the 'OptimalTemp' setting, switch the appliance off and on again.

For the shortest ironing time, we advise you to use the 'OptimalTemp' setting.

Safety auto-off (specific types only)

The safety auto-off function automatically switches off the appliance if it has not been used for 5 minutes, to save energy.

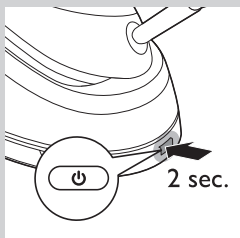

Cleaning



To properly maintain your appliance, clean it regularly.

- 1 Clean the appliance with a moist cloth.
- 2 To easily and effectively remove stains, let the soleplate heat up and move the iron over a moist cloth.

Tip: Clean the soleplate regularly to ensure smooth gliding.

Storage

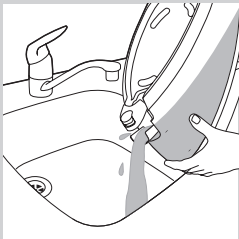

- 1 Switch off the steam generator and unplug it.
- 2 Pour the water out of the water tank into the sink.
- 3 Fold the supply hose.

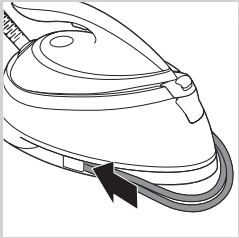

- 4 Wind the supply hose inside the supply hose storage compartment and secure it inside the storage hook.
- 5 Fold the mains cord and fasten it with the Velcro strip.
- 6 Specific types only: You can carry the appliance with one hand by the handle of the iron when the iron is locked on the iron platform.

Troubleshooting

This chapter summarises the most common problems you could encounter with the appliance. If you are unable to solve the problem with the information below, visit www.philips.com/support for a list of frequently asked questions or contact the Consumer Care Centre in your country.

Problem	Possible cause	Solution
The appliance does not produce any steam.	There is not enough water in the water tank.	Fill the water tank beyond the MIN indication. Press and hold the steam trigger until steam comes out. It may take up to 30 seconds until steam comes out.
	You have not pressed the steam trigger.	Press the steam trigger and keep it pressed when you iron.
The appliance produces a loud pumping sound.	The water tank is empty.	Refill the water tank with water and press the steam trigger until the pumping sound stops and steam comes out of the soleplate.
The appliance has switched off.	The safety auto-off function is activated automatically when the steam generator has not been used for more than 5 minutes.	Press the on/off button to reactivate the steam generator.
The iron leaves a shine or an imprint on the garment.	The surface to be ironed was uneven, for instance because you were ironing over a seam or a fold in the garment.	The Perfect Care is safe on all garments. The shine or imprint is not permanent and will come off if you wash the garment. Avoid ironing over seams or folds or you can place a cotton cloth over the area to be ironed to avoid imprints.
The ironing board cover becomes wet.	Steam has condensed on the ironing board cover after a long ironing session.	Replace the ironing board cover if the foam material has worn out. You can also add an extra layer of felt material under the ironing board cover to prevent condensation on the ironing board.
	You may have an ironing board that is not designed to cope with the high steam rate of the steam generator.	Put an extra layer of felt material under the ironing board cover to prevent condensation on the ironing board.
The iron produces too much steam.	The default setting of the iron is the OptimalTemp setting. In this setting, the iron provides a high steam output.	Activate the ECO mode to iron with a lower steam output. See section 'Energy saving' in this user manual.

This iron has been approved by The Woolmark Company Pty Ltd for the ironing of wool only products provided that the garments are ironed according to the instructions on the garment label and those issued by the manufacturer of this iron. R1303. In United Kingdom, Eire, HongKong and India, the Woolmark trademark is a Certification trademark.

Description générale (fig. 3)

- 1 Bouton de déverrouillage du fer (certains modèles uniquement)
- 2 Couvercle de l'entonnoir de remplissage
- 3 Réservoir d'eau avec indicateur de niveau
- 4 Support du fer à repasser
- 5 Cordon d'arrivée de la vapeur
- 6 Cordon d'alimentation avec fiche secteur
- 7 Bouton marche/arrêt et bouton ECO avec voyant
- 8 Semelle
- 9 Voyant « Fer prêt »
- 10 Gâchette vapeur/bouton Effet pressing

Important

Lisez soigneusement le livret séparé d'informations importantes et le mode d'emploi avant d'utiliser l'appareil. Conservez les deux documents pour un usage ultérieur.

Pour bénéficier pleinement de l'assistance Philips, enregistrez votre produit sur le site **www.philips.com/welcome**.

Avant utilisation

Remplissage du réservoir

Remplissez le réservoir d'eau avant chaque utilisation ou lorsque le niveau d'eau dans le réservoir descend sous le niveau minimal.

Vous pouvez remplir le réservoir d'eau à tout moment pendant le repassage.

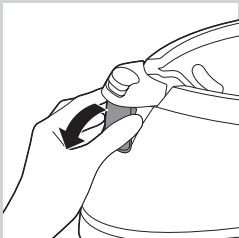

- 1** Ouvrez le couvercle de l'entonnoir de remplissage.

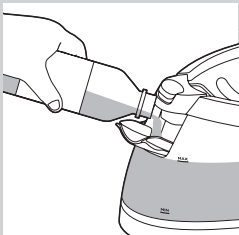

- 2** Remplissez le réservoir d'eau jusqu'à l'indication MAX. Fermez ensuite le couvercle de l'entonnoir de remplissage (vous devez l'entendre « cliquer »).

Remarque : Utilisez uniquement de l'eau déminéralisée ou de l'eau traitée par IronCare (pour acheter IronCare, rendez-vous sur www.philips.com/ironcare).



Attention: N'utilisez pas d'eau parfumée, d'eau provenant du sèche-linge, de vinaigre, d'amidon, de détartrants, de produits d'aide au repassage ou d'autres agents chimiques dans le réservoir d'eau car ils peuvent entraîner l'écoulement de gouttes d'eau de la semelle, des taches marron ou des dommages à votre appareil.

Utilisation de l'appareil

Technologie OptimalTemp

Ne repassez pas des tissus non repassables.

Cette centrale est dotée de la technologie OptimalTemp, qui vous permet de repasser tous les types de tissus repassables sans avoir à régler la température du fer.

- Les tissus avec les symboles suivants sont repassables. Par exemple, le lin, le coton, le polyester, la soie, la laine, la viscose et la rayonne (soie artificielle).
- Les tissus avec les symboles suivants ne sont pas repassables. Parmi ces tissus : les tissus synthétiques tels que l'élasthane, les tissus comprenant de l'élasthane et des polyoléfines (par exemple du polypropylène), mais également les impressions sur les vêtements.

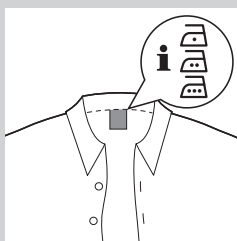

Repassage

- 1** Placez la centrale vapeur sur une surface stable et plane.
- 2** Assurez-vous qu'il y a assez d'eau dans le réservoir (voir la section « Remplissage du réservoir » dans le chapitre « Avant utilisation »).
- 3** Branchez l'appareil et appuyez sur le bouton marche/arrêt. Attendez approximativement 2 minutes que le voyant « Fer prêt » cesse de clignoter.
- 4** Appuyez sur la gâchette vapeur pour commencer le repassage. Maintenez la gâchette vapeur enfoncée lorsque vous déplacez le fer sur le tissu.

Remarque : La pompe est activée chaque fois vous appuyez sur la gâchette vapeur. Elle produit un léger cliquetis, ce qui est normal. Lorsqu'il n'y a pas d'eau dans le réservoir, le bruit de pompe est plus fort. Remplissez le réservoir d'eau lorsque le niveau passe en-dessous du niveau minimal.

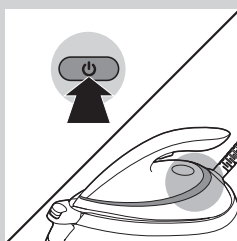

Fonction Effet pressing



- Utilisez la fonction Effet pressing pour enlever les plis tenaces. Appuyez sur le déclencheur de vapeur deux fois rapidement.

Défroissage vertical

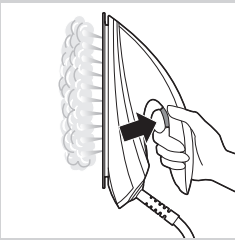

Vous pouvez utiliser le fer vapeur en position verticale afin d'enlever les plis des vêtements sur cintre.

- 1** Maintenez le fer en position verticale, appuyez sur la gâchette vapeur et effleurez le vêtement avec la semelle.

Le fer émet de la vapeur chaude. N'essayez jamais d'enlever les plis d'un vêtement porté par quelqu'un. N'appliquez pas de vapeur près de vos mains ou de celles de quelqu'un d'autre.

Mettre le fer sur son talon pendant le repassage

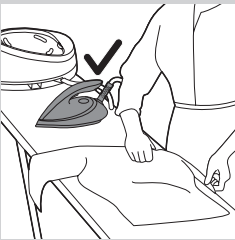

- Pendant le repassage, vous pouvez placer le fer à repasser sur son support ou horizontalement sur la planche à repasser. Grâce à la technologie OptimalTemp, la semelle n'endommagera pas la housse de la planche à repasser.

Économie d'énergie

Mode ECO

En utilisant le mode ECO (quantité réduite de vapeur), vous pouvez économiser l'énergie sans compromettre le résultat de repassage.

- 1** Pour activer le mode ECO, maintenez enfoncé le bouton marche/arrêt pendant 2 secondes. Le voyant s'allume en vert.
- 2** Pour revenir au réglage « OptimalTemp », éteignez l'appareil, puis rallumez-le.

Pour réduire le temps de repassage, nous vous conseillons d'utiliser le réglage « OptimalTemp ».

Arrêt automatique (certains modèles uniquement)

La fonction d'arrêt automatique permet d'éteindre automatiquement l'appareil s'il n'a pas été utilisé pendant 5 minutes, et ce afin d'économiser de l'énergie.

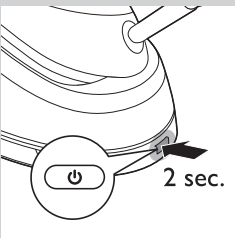

Nettoyage



Pour entretenir votre appareil, nettoyez-le régulièrement.

- 1 Nettoyez l'appareil avec un chiffon humide.
- 2 Pour enlever facilement et efficacement des taches, faites chauffer la semelle et passez le fer sur un chiffon humide.

Conseil : Nettoyez la semelle régulièrement pour garantir une glisse optimale.

Rangement

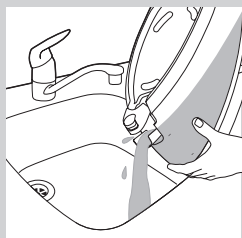

- 1 Éteignez la centrale vapeur et débranchez-la.
- 2 Versez l'eau du réservoir d'eau dans l'évier.
- 3 Pliez le cordon d'arrivée de la vapeur.

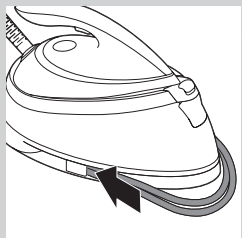

- 4 Enroulez le cordon d'arrivée de la vapeur dans son compartiment de stockage, autour du crochet de rangement de la base de l'appareil.
- 5 Pliez le cordon d'alimentation et attachez-le avec la bande Velcro.
- 6 Certains modèles uniquement : vous pouvez transporter l'appareil par la poignée du fer d'une seule main lorsque le fer est verrouillé sur son support.

Dépannage

Cette rubrique présente les problèmes les plus courants que vous pouvez rencontrer avec votre appareil. Si vous ne parvenez pas à résoudre le problème à l'aide des informations ci-dessous, rendez-vous sur **www.philips.com/support** pour consulter les questions fréquemment posées, ou contactez le Service Consommateurs de votre pays.

Problème	Cause possible	Solution
L'appareil ne produit pas de vapeur.	Il n'y a pas assez d'eau dans le réservoir d'eau.	Remplissez le réservoir d'eau au-delà de l'indication MIN. Maintenez enfoncé la gâchette vapeur jusqu'à ce que de la vapeur s'échappe, ce qui peut prendre jusqu'à 30 secondes.
	Vous n'avez pas appuyé sur la gâchette vapeur.	Maintenez la gâchette vapeur enfoncée lorsque vous repassez.
Le fer produit un bruit de pompe.	Le réservoir d'eau est vide.	Rechargez le réservoir d'eau avec de l'eau et appuyez sur la gâchette vapeur jusqu'à ce que le bruit de pompe cesse et que la vapeur s'échappe de la semelle.
L'appareil s'est éteint.	La fonction d'arrêt automatique est automatiquement activée lorsque la centrale vapeur n'a pas été utilisée pendant plus de 5 minutes.	Réactivez la centrale vapeur en appuyant sur le bouton marche/arrêt.
Le fer laisse un voile ou une marque sur le vêtement.	La surface à repasser était non plane, par exemple parce que vous repassiez sur une couture ou un pli dans le vêtement.	Perfect Care peut être utilisé sur tous les vêtements. Le voile ou la marque n'est pas permanent(e) et partira si vous lavez le vêtement. Évitez de repasser sur les coutures ou les plis, ou placez un chiffon en coton sur la zone à repasser afin d'éviter les marques.
La housse de la planche à repasser devient humide.	La vapeur s'est condensée sur la housse de la planche à repasser après une longue séance de repassage.	Remplacez la housse de la planche à repasser si sa mousse est usée. Vous pouvez également ajouter une couche supplémentaire de feutre sous la housse de la planche à repasser pour empêcher la formation de condensation sur la planche à repasser.
	Il est probable que votre housse de planche à repasser ne soit pas conçue pour résister au débit élevé de vapeur de la centrale.	Mettez une couche supplémentaire de feutre sous la housse de la planche à repasser pour empêcher la condensation sur la planche à repasser.
Le fer génère trop de vapeur.	Le réglage par défaut du fer est le réglage OptimalTemp. Avec ce réglage, le fer fournit un débit de vapeur élevé.	Activez le mode ECO pour repasser avec un débit de vapeur inférieur. Reportez-vous à la section « Économie d'énergie » de ce mode d'emploi.

Ce fer a été approuvé par The Woolmark Company Pty Ltd pour le repassage de vêtements en laine à condition que ceux-ci soient repassés selon les instructions indiquées sur l'étiquette du vêtement et celles fournies par le fabricant du fer: R1303. Au Royaume-Uni, en République d'Irlande, à Hong-Kong et en Inde, la marque commerciale Woolmark est une marque de certification.

Descrizione generale (fig. 3)

- 1 Pulsante di rilascio del blocco da trasporto (solo per modelli specifici)
- 2 Coperchio del foro di riempimento
- 3 Serbatoio dell'acqua con indicatore di livello
- 4 Base d'appoggio
- 5 Tubo del vapore
- 6 Cavo di alimentazione con spina
- 7 Pulsante on/off ed ECO con spia
- 8 Piastra
- 9 Spia di "ferro da stiro pronto"
- 10 Pulsante del vapore/colpo di vapore

Importante

Prima di utilizzare l'apparecchio, consultate l'opuscolo "Informazioni importanti" e il manuale dell'utente. Conservate entrambi i documenti per riferimento futuro.

Per trarre il massimo vantaggio dall'assistenza fornita da Philips, registrate il vostro prodotto sul sito www.philips.com/welcome.

Predisposizione dell'apparecchio

Riempimento del serbatoio dell'acqua

Riempite il serbatoio dell'acqua prima di ogni uso o quando il livello dell'acqua scende sotto il livello minimo.

Potete riempire il serbatoio dell'acqua in qualsiasi momento durante la stiratura.

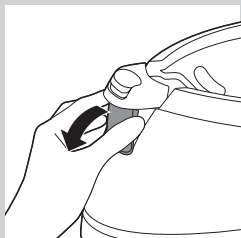

- 1** Aprite il coperchio del foro di riempimento.

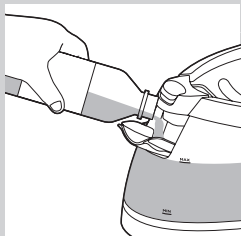

- 2** Riempite il serbatoio dell'acqua fino al livello massimo (MAX). Chiudete quindi il coperchio dell'imboccatura di riempimento, facendolo scattare in posizione.

Nota: utilizzate solo acqua demineralizzata o acqua decalcificata di IronCare (per acquistare IronCare, consultate il sito www.philips.com/ironcare).



Attenzione: Non usate acqua profumata, acqua proveniente dall'asciugatrice, aceto, amido, agenti disincrostanti, prodotti per la stiratura, acqua decalcificata chimicamente o altre sostanze chimiche che potrebbero causare la fuoriuscita di acqua dalla piastra, macchie marroni o danni all'apparecchio.

Modalità d'uso dell'apparecchio

Tecnologia Optimal Temp

Non stirate i tessuti per i quali non è consentita la stiratura.

Questo apparecchio è dotato di tecnologia Optimal Temp, che consente di stirare tutti i tipi di tessuti stirabili senza dover regolare la temperatura del ferro.

- I tessuti con questi simboli sono stirabili: ad esempio lino, cotone, poliestere, seta, lana, viscosa e acetato.
- I tessuti con questo simbolo non sono stirabili. Tra questi vi sono fibre quali Spandex o elasthan, tessuti in misto Spandex e poliolefine (ad esempio il polipropilene), ma anche le stampe sugli indumenti.

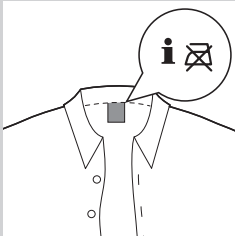
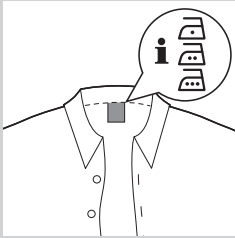

Stiratura

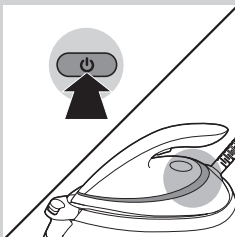

- 1** Adagiate il generatore di vapore su una superficie piana e stabile.
- 2** Verificate che all'interno del serbatoio vi sia acqua a sufficienza (consultate la sezione "Riempimento del serbatoio dell'acqua" nel capitolo "Predisposizione dell'apparecchio").
- 3** Collegate l'apparecchio all'alimentazione e premete il pulsante on/off. Aspettate per circa due minuti fino a quando la spia di "ferro da stiro pronto" smette di lampeggiare.



- 4** Tenete premuto il pulsante del vapore per iniziare la stiratura. Continuate a premere il pulsante quando passate il ferro sul tessuto.

Nota: la pompa si attiva ogni volta che spingete il pulsante del vapore. Il leggero rumore che si sente è normale. Quando all'interno del serbatoio manca l'acqua, il suono è più intenso. Aggiungete l'acqua nel serbatoio quando il livello si trova al di sotto del minimo.

Colpo di vapore

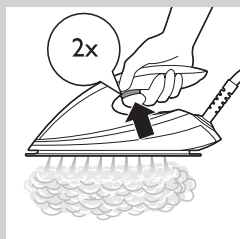

- Usate la funzione colpo di vapore per eliminare le pieghe più ostinate. Premete il pulsante del vapore due volte rapidamente.

Come stirare a vapore in posizione verticale

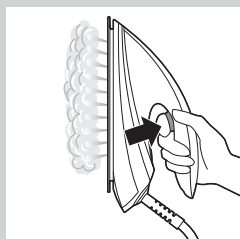

Potete usare il ferro da stiro in posizione verticale per rimuovere le pieghe dai tessuti appesi.

- 1** Tenete il ferro in posizione verticale, premete il colpo di vapore e toccate il capo leggermente con la piastra.

Il ferro da stiro emette vapore. Non rimuovete mai le pieghe su capi indossati da qualcuno. Non applicate il vapore vicino alla vostra mano o a quella di un'altra persona.

Riposizionamento del ferro durante la stiratura

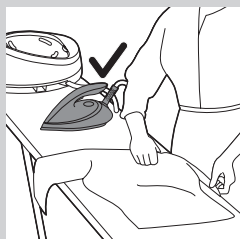

- Durante la stiratura, potete posizionare il ferro sia sull'apposita piattaforma o orizzontalmente sull'asse da stiro. Grazie alla tecnologia OptimalTemp, la piastra non danneggerà il copriasse.

Risparmio energetico

Modalità ECO

Utilizzando la modalità ECO (quantità di vapore ridotta), potete risparmiare energia senza compromettere il risultato della stiratura.

- 1** Per attivare la modalità ECO, tenete premuto il pulsante on/off per 2 secondi. La spia di accensione verde si illumina.
- 2** Per tornare all'impostazione "OptimalTemp", spegnete l'apparecchio e quindi riaccendetelo.

Per ridurre i tempi di stiratura, vi consigliamo di usare l'impostazione "OptimalTemp".

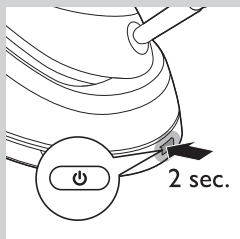

Funzione spegnimento automatico di sicurezza (solo per alcuni modelli)

La funzione di spegnimento automatico di sicurezza spegne automaticamente l'apparecchio dopo 5 minuti di inutilizzo, per risparmiare energia.

Pulizia



Per conservare correttamente l'apparecchio, pulitelo regolarmente.

- 1** Pulite l'apparecchio con un panno umido.
- 2** Per rimuovere efficacemente e facilmente le macchie, fate scaldare la piastra e passate il ferro su un panno umido.

Consiglio: Pulite la piastra regolarmente per far sì che scivoli in modo ottimale.

Conservazione

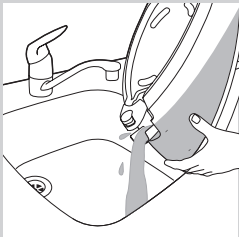

- 1** Spegnete il generatore di vapore e togliete la spina.
- 2** Fate fluire l'acqua dal serbatoio al lavello.
- 3** Piegate il tubo flessibile.

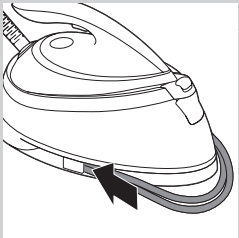

- 4** Avvolgete il tubo flessibile nel relativo vano e agganciatelo all'apposito perno.
- 5** Piegate il cavo di alimentazione e legatelo con il velcro.
- 6** Solo per alcuni modelli: adesso è possibile trasportare l'intero apparecchio tramite l'impugnatura del ferro con una sola mano quando il ferro è bloccato sulla piattaforma.

Risoluzione dei problemi

Questo capitolo riassume i problemi più comuni che potreste riscontrare con l'apparecchio. Se non riuscite a risolvere il problema con le informazioni riportate sotto, visitate il sito www.philips.com/support per un elenco di domande frequenti o contattate il centro assistenza clienti del vostro paese.

Problema	Possibile causa	Soluzione
L'apparecchio non produce vapore.	Non c'è abbastanza acqua nel serbatoio.	Riempite il serbatoio dell'acqua oltre l'indicazione MIN. Tenete premuto il pulsante del vapore finché il vapore non fuoriesce. Potrebbero essere necessari fino a 30 secondi.
	Non avete premuto il pulsante del vapore.	Tenete premuto il pulsante del vapore durante la stiratura.
L'apparecchio emette un forte rumore di pompaggio.	Il serbatoio dell'acqua è vuoto.	Ricaricate il serbatoio dell'acqua con l'acqua e premete il pulsante del vapore fino a quando il rumore di pompaggio si interrompe e il vapore inizia a uscire dalla piastra.
L'apparecchio si è spento.	La funzione di spegnimento automatico di sicurezza si attiva automaticamente dopo 5 minuti di inutilizzo del generatore di vapore.	Premete il pulsante on/off per riaccendere nuovamente il generatore di vapore.
I tessuti risultano lucidi o sull'indumento resta un'impronta del ferro.	La superficie da stirare era irregolare, come nel caso di una cucitura o di una piega sull'indumento.	Il sistema Perfect Care è sicuro su qualsiasi tessuto. L'effetto lucido o l'impronta non sono permanenti e scompaiono dopo il lavaggio dell'indumento. Evitate di stirare su cuciture o pieghe oppure posizionate un panno di cotone sull'area da stirare per evitare impronte in corrispondenza delle cuciture e delle pieghe.
Il copriasse si bagna.	Il vapore si è condensato sul copriasse dopo una sessione di stiratura prolungata.	Sostituite il copriasse se il materiale in schiuma risulta consumato. Potete anche aggiungere uno strato aggiuntivo di materiale in feltro sotto il copriasse per prevenire la condensa sull'asse stesso.
	Molto probabilmente disponete di un asse da stiro che non è stata progettata per sopportare vapore ad alte temperature come quello prodotto dal generatore di vapore.	Posizionate uno strato aggiuntivo di materiale in feltro sotto la copertura dell'asse per prevenire la condensa sull'asse stessa.
Il ferro eroga troppo vapore.	L'impostazione predefinita del ferro è l'impostazione OptimalTemp. Con questa impostazione, il ferro eroga un'elevata quantità di vapore.	Attivate la modalità ECO per stirare con una minore erogazione di vapore. Consultate la sezione "Risparmio energetico" in questo manuale dell'utente.

Questo ferro è stato approvato da The Woolmark Company Pty Ltd per la stiratura di prodotti di lana a patto che tali indumenti vengano stirati seguendo le istruzioni dell'etichetta e quelle fornite da Philips. R1303. Nel Regno Unito, in Irlanda, a Hong Kong e in India, il marchio Woolmark è un marchio di certificazione.

Descrição geral (fig. 3)

- 1 Botão de libertação do bloqueio de transporte (apenas modelos específicos)
- 2 Tampa de abertura para encher
- 3 Reservatório da água com indicador de nível da água
- 4 Plataforma do ferro
- 5 Mangueira
- 6 Cabo de alimentação com ficha
- 7 Botão ligar/desligar e ECO com luz
- 8 Base
- 9 Luz de ferro pronto
- 10 Botão do vapor/do jacto de vapor

Importante

Leia atentamente o folheto das informações importantes em separado e o manual do utilizador antes de utilizar o aparelho. Guarde ambos os documentos para consultas futuras.

Para beneficiar de todas as vantagens da assistência Philips, registre o seu produto em www.philips.com/welcome.

Preparar para a utilização

Encher o depósito da água

Encha o depósito da água antes de cada utilização ou quando o nível de água no depósito for inferior ao nível mínimo. Pode reabastecer o depósito da água em qualquer altura, durante a utilização.

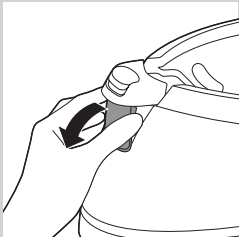

- 1** Abra a tampa da abertura para encher.

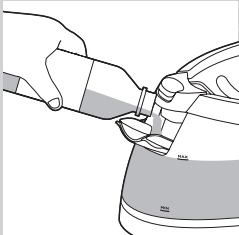

- 2** Encha o depósito da água até à indicação MAX. Em seguida, feche a tampa da abertura para encher (ouve-se um estalido).

Nota: Utilize apenas água de desmineralizada engarrafada ou água descalcificada do IronCare (para comprar o IronCare, consulte www.philips.com/ironcare).



Atenção: Não coloque água perfumada, água de uma máquina de secar, vinagre, goma, anticalcários, produtos para ajudar a engomar, água descalcificada quimicamente nem outros produtos químicos, pois estes podem causar a expelição de água pela base, manchas castanhas ou danos no aparelho.

Utilizar o aparelho

Tecnologia OptimalTemp

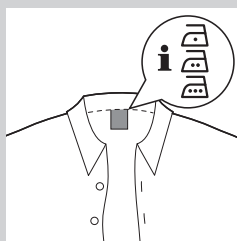

Não passe a ferro tecidos que não podem ser passados a ferro.

Este aparelho está equipado com tecnologia OptimalTemp, que lhe permite passar a ferro todos os tipos de tecidos que podem ser passados a ferro sem ter de ajustar a temperatura do ferro.

- Os tecidos com estes símbolos podem ser passados a ferro, por exemplo, linho, algodão, poliéster, seda, lã, viscose e rayon.



- Os tecidos com este símbolo não podem ser passados a ferro. Estes tecidos incluem tecidos sintéticos como spandex ou elastano, tecidos com uma percentagem spandex e poliolefinas (por exemplo polipropileno), mas também impressões em peças de roupa.

Passar a ferro

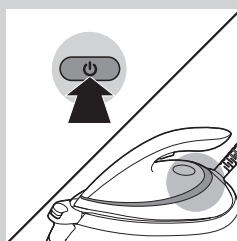

- 1 Coloque o depósito de vapor numa superfície estável e nivelada.
- 2 Certifique-se de que há água suficiente no depósito de água (consulte a secção “Encher o depósito da água” no capítulo “Preparar para a utilização”).
- 3 Ligue a ficha do aparelho e prima o botão para ligar/desligar. Aguarde aprox. 2 minutos até a intermitência da luz de ferro pronto parar.



- 4 Mantenha o botão de vapor premido para começar a passar a ferro. Mantenha o botão de vapor premido continuamente enquanto desloca o ferro sobre o tecido.

Nota: A bomba é activada cada vez que prime o botão de vapor. Este produz um som de chocalhar, que é normal. Quando não há água no depósito de água, o som da bomba é mais alto. Encha o depósito de água quando o nível de água for inferior ao nível mínimo.

Função de jacto de vapor

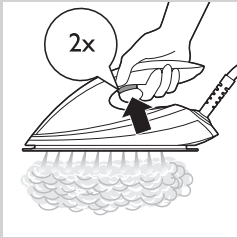

- Utilize a função de jacto de vapor para eliminar vincos difíceis. Prima o botão de vapor duas vezes rapidamente.

Engomar a vapor na vertical

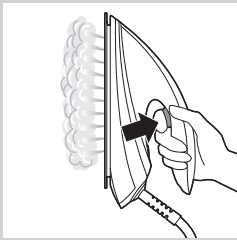

Pode utilizar o ferro a vapor numa posição vertical para eliminar vincos em tecidos pendurados.

- 1** Segure o ferro na posição vertical, prima o botão de vapor e toque ligeiramente na peça de roupa com a base do ferro.

O ferro emite vapor quente. Nunca tente remover vincos de uma peça de roupa quando alguém está com esta vestida. Não aplique vapor perto da sua mão ou da mão de outra pessoa.

Pousar o ferro durante o engomar

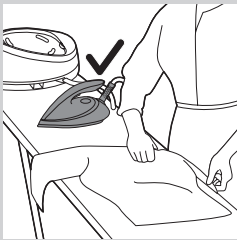

- Durante o engomar, pode colocar o ferro na respectiva plataforma ou horizontalmente na tábua de engomar. Graças à tecnologia OptimalTemp, a base não danificará a protecção da tábua de engomar.

Poupança de energia

Modo ECO

Ao utilizar o modo ECO (quantidade reduzida de vapor), pode economizar energia sem comprometer o resultado do engomar.

- 1** Para activar o modo ECO, mantenha botão ligar/desligar premido durante 2 segundos. A luz de alimentação muda para verde.
- 2** Para voltar à regulação “OptimalTemp”, desligue o aparelho e volte a ligá-lo.

Para conseguir o tempo de engomar mais curto, aconselhamo-lo a utilizar a regulação “OptimalTemp”.

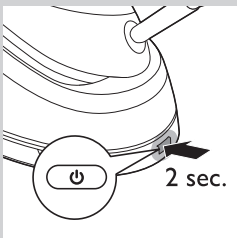

Desactivação automática de segurança (apenas em modelos específicos)

A função de desactivação automática de segurança desliga o aparelho se este não for utilizado durante 5 minutos, para poupar energia.

Limpeza



Para efectuar a manutenção correcta do seu aparelho, limpe-o regularmente.

- 1 Limpe o aparelho com um pano húmido.
- 2 Para remover manchas de forma simples e eficaz, deixe a base aquecer e passe o ferro sobre um pano húmido.

Sugestão: Limpe a base regularmente para assegurar um deslizar suave.

Arrumação

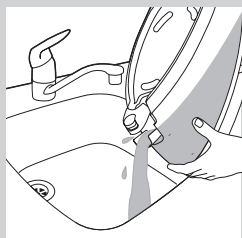

- 1 Desligue o gerador de vapor e retire a ficha.
- 2 Verta a água do respectivo depósito para o lava-loiça.
- 3 Dobre o tubo flexível de fornecimento.

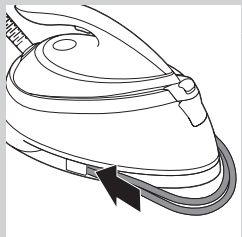

- 4 Enrole o tubo flexível de fornecimento dentro do compartimento de arrumação do tubo e prenda-o no gancho de arrumação.
- 5 Dobre o cabo de alimentação e prenda-o com tira de velcro.
- 6 Apenas em modelos específicos: pode transportar o aparelho com uma mão segurando pela pega do ferro quando este está bloqueado na respectiva plataforma.

Resolução de problemas

Este capítulo resume os problemas mais comuns que podem surgir no aparelho. Se não conseguir resolver o problema com as informações fornecidas a seguir, visite www.philips.com/support para consultar uma lista de perguntas frequentes ou contacte o Centro de Apoio ao Cliente no seu país.

Problema	Possível causa	Solução
O aparelho não produz vapor.	Não existe água suficiente no depósito da água.	Encha o depósito com água acima da indicação MIN. Mantenha o botão de vapor premido até sair vapor. Pode demorar até 30 segundos para sair vapor.
	Não premiu o botão de vapor.	Prima o botão do vapor e mantenha-o premido quando estiver a passar a ferro.
O aparelho produz um som elevado de bombeamento.	O depósito de água está vazio.	Encha novamente o depósito de água e prima o botão de vapor até o som de bombeamento parar e sair vapor pela base.
O aparelho desligou-se.	A função de desactivação automática de segurança é activada automaticamente se o gerador de vapor não for utilizado durante mais de 5 minutos.	Prima o botão ligar/desligar para reactivar o gerador de vapor.
O ferro deixa brilho ou marcas na peça de roupa.	A superfície para passar a ferro era irregular, por ex., passou o ferro sobre uma costura ou uma dobra na peça de roupa.	O PerfectCare é seguro para todas as peças de roupa. O brilho ou a marca não é permanente e sairá quando lavar a peça de roupa. Evite passar o ferro sobre costuras ou dobras ou coloque um pano de algodão sobre a área a passar a ferro para evitar marcas.
A protecção da tábua de engomar fica molhada.	O vapor condensou-se na protecção da tábua depois de uma sessão de engomar prolongada.	Substitua a protecção da tábua se o material em espuma estiver gasto. Também pode adicionar uma camada extra de material em feltro sob a protecção da tábua para impedir a condensação na mesma.
	Poderá ter uma tábua de engomar que não é adequada à utilização com o fluxo de vapor elevado do gerador de vapor.	Coloque uma camada extra de feltro sob a protecção da tábua para evitar a condensação na tábua.
O ferro produz demasiado vapor.	A predefinição do ferro é a regulação OptimalTemp. Nesta regulação, o ferro fornece uma elevada saída de vapor.	Active o modo ECO para passar a ferro com uma saída de vapor menos intensa. Consulte a secção "Poupança de energia" neste manual do utilizador.

Este ferro foi aprovado pela The Woolmark Company Pty Ltd para engomar produtos totalmente em lã, desde que estas peças de roupa possam ser passadas a ferro de acordo com as indicações na etiqueta da peça de roupa e com as instruções fornecidas pelo fabricante deste ferro. R1303. No Reino Unido, na Irlanda, em Hong Kong e na Índia, a marca comercial Woolmark é uma marca comercial de certificação.

Descripción general (fig. 3)

- 1 Botón de liberación del bloqueo para transporte (solo en modelos específicos)
- 2 Tapa de la abertura de llenado
- 3 Depósito de agua con indicador de nivel de agua
- 4 Plataforma de la plancha
- 5 Manguera
- 6 Cable de alimentación con clavija
- 7 Botón de encendido/apagado y ECO con piloto
- 8 Suela
- 9 Piloto de "plancha lista"
- 10 Botón de vapor/supervapor

Importante

Lea el folleto de información importante independiente y el manual de usuario con atención antes de utilizar el aparato. Guarde ambos documentos para consultarlos en el futuro.

Para sacar el mayor partido a la asistencia que Philips le ofrece, registre el producto en www.philips.com/welcome.

Preparación para su uso

Llenado del depósito de agua

Llene el depósito de agua antes de cada uso o cuando el nivel de agua del depósito de agua esté por debajo del nivel mínimo. Puede rellenar el depósito de agua en cualquier momento durante el uso.

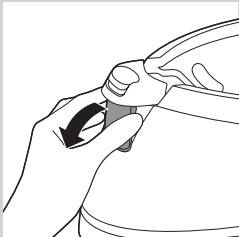

- 1** Abra la tapa de la abertura de llenado.

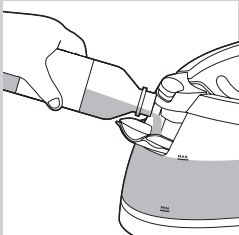

- 2** Llene el depósito de agua hasta la indicación MAX. A continuación, cierre la tapa de la abertura de llenado ("clic").

Nota: Utilice solo agua desmineralizada o agua sin cal del filtro IronCare (para comprar el filtro IronCare, consulte www.philips.com/ironcare).



Precaución: No añada agua perfumada, agua de una secadora, vinagre, almidón, productos desincrustantes, productos que ayuden al planchando, agua tratada químicamente para eliminar la cal ni otros productos químicos, ya que esto podría provocar fugas de agua en la suela, manchas marrones o daños en el aparato.

Uso del aparato

Tecnología OptimalTemp

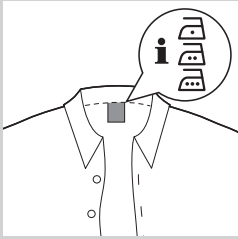

No planche tejidos que no se puedan planchar:

Este aparato está equipado con tecnología OptimalTemp, que le permite planchar toda clase de tejidos que se puedan planchar sin ajustar la temperatura de la plancha.

- Los tejidos con estos símbolos se pueden planchar; por ejemplo, el lino, el algodón, el poliéster; la seda, la lana, la viscosa y el rayón.
- Los tejidos con este símbolo no se pueden planchar: Estos tejidos incluyen tejidos sintéticos como el Spandex o el elastano, tejidos mezclados con Spandex y poliolefina (por ejemplo, el polipropileno). Tampoco se puede planchar la ropa con impresiones.

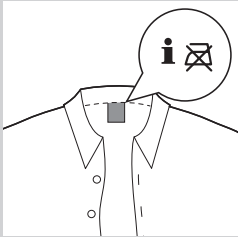

Planchado

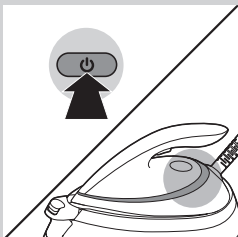

- 1** Coloque el generador de vapor sobre una superficie plana y estable.
- 2** Asegúrese de que haya suficiente agua en el depósito de agua (consulte la sección “Llenado del depósito de agua” del capítulo “Preparación para su uso”).
- 3** Enchufe el aparato y pulse el botón de encendido/apagado. Espere aproximadamente 2 minutos hasta que el piloto de “plancha lista” deje de parpadear.



- 4** Mantenga pulsado el botón de vapor para comenzar a planchar. Mantenga pulsado el botón de vapor de forma continua cuando mueva la plancha sobre el tejido.

Nota: La bomba se activa cada vez que pulsa el botón de vapor. Produce un sonido vibratorio, esto es normal. Cuando no hay agua en el depósito de agua, el sonido de bombeo es más fuerte. Rellene el depósito de agua cuando el nivel de agua esté por debajo del nivel mínimo.

Función supervapor

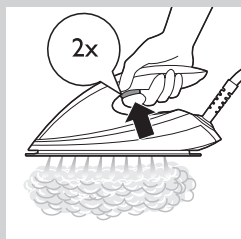

- Utilice la función de supervapor para eliminar las arrugas rebeldes. Pulse el botón de vapor dos veces rápidamente.

Planchado vertical con vapor

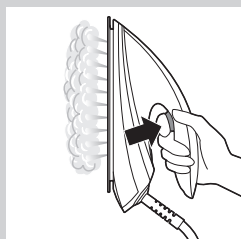

Puede utilizar la plancha de vapor en posición vertical para eliminar las arrugas en prendas colgadas.

- 1** Sostenga la plancha en posición vertical, pulse el botón de vapor y toque la prenda ligeramente con la suela.

La plancha emite vapor caliente. Nunca intente eliminar arrugas de una prenda que alguien lleva puesta. No aplique vapor cerca de su mano ni de la de otra persona.

Cómo dejar la plancha durante el planchado

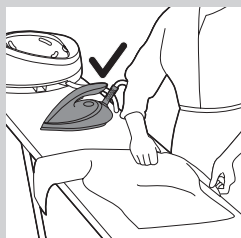

- Mientras plancha, puede colocar la plancha en su plataforma u horizontalmente en la tabla de planchar. Gracias a la tecnología OptimalTemp, la suela no dañará la funda de la tabla de planchar.

Ahorro de energía

Modo ECO (Ecológico)

Con el modo ECO (cantidad de vapor reducida), puede ahorrar energía sin sacrificar los resultados.

- 1** Para activar el modo Eco, mantenga pulsado el botón de encendido/apagado durante 2 segundos. El piloto de encendido se ilumina en verde.
- 2** Para volver al ajuste "OptimalTemp", apague y encienda de nuevo el aparato.

Para planchar en menos tiempo, le aconsejamos que utilice el ajuste "OptimalTemp".

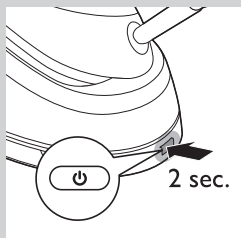

Desconexión automática de seguridad (solo modelos específicos)

La función de desconexión automática de seguridad apaga el aparato si no se utiliza durante 5 minutos para ahorrar energía.

Limpieza



Para mantener el aparato en buenas condiciones, límpielo regularmente.

- 1 Limpie el aparato con un paño húmedo.
- 2 Para eliminar las manchas de forma sencilla y eficaz, deje que la suela se caliente y mueva la plancha sobre un trapo húmedo.

Consejo: Limpie la suela con regularidad para garantizar un deslizamiento suave.

Almacenamiento

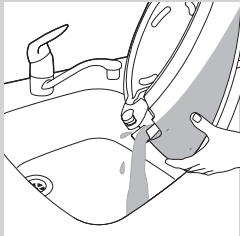

- 1 Apague el generador de vapor y desenchúfelo.
- 2 Extraiga el agua del depósito de agua en el fregadero.
- 3 Doble la manguera de vapor.

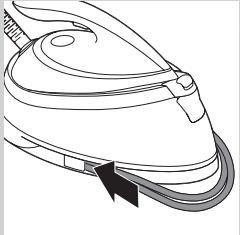

- 4 Enrolle la manguera dentro del compartimento para guardar la manguera y fíjela en los ganchos.
- 5 Doble el cable de alimentación y fíjelo con la tira de velcro.
- 6 Solo modelos específicos: puede transportar el aparato con una mano mediante la empuñadura de la plancha cuando la plancha está bloqueada en su plataforma.

Guía de resolución de problemas

En este capítulo se resumen los problemas más frecuentes que pueden surgir con el aparato. Si no puede resolver el problema con la siguiente información, visite www.philips.com/support para consultar una lista de preguntas más frecuentes o póngase en contacto con el Servicio de Atención al Cliente en su país.

Problema	Posible causa	Solución
El aparato no produce vapor:	No hay suficiente agua en el depósito.	Llene el depósito de agua por encima de la indicación MIN. Mantenga pulsado el botón de vapor hasta que salga vapor. El vapor puede tardar hasta 30 segundos en salir.
	No ha pulsado el botón de vapor:	Pulse el botón de vapor y manténgalo pulsado mientras plancha.
El aparato produce un sonido fuerte de bombeo.	El depósito de agua está vacío.	Llene el depósito con agua y pulse el botón de vapor hasta que el sonido de bombeo se detenga y salga vapor por la suela.
El aparato está apagado.	La función de desconexión automática de seguridad se activa automáticamente cuando el generador de vapor no se utiliza durante más de 5 minutos.	Pulse el botón de encendido/apagado para volver a activar el generador de vapor.
La plancha deja brillo o una marca en la prenda.	La superficie que se desea planchar es desigual, por ejemplo porque estaba planchando sobre una costura o un pliegue de la prenda.	La plancha PerfectCare es segura en todas las prendas. El brillo o la marca no son permanentes y desaparecerán al lavar la prenda. Evite planchar sobre costuras o pliegues, o bien coloque un paño de algodón sobre el área que desea planchar para evitar marcas.
La funda de la tabla de planchar se moja.	Se ha condensado vapor en la funda de la tabla de planchar después de una sesión larga de planchado.	Sustituya la funda de la tabla de planchar si el material de espuma se ha desgastado. También puede añadir una capa adicional de fieltro debajo de la funda de la tabla de planchar para evitar la condensación en la tabla de planchar.
	Puede que la tabla de planchar no esté diseñada para soportar el elevado flujo de vapor del generador de vapor:	Coloque una capa adicional de fieltro debajo de la funda de la tabla de planchar para evitar la condensación en la tabla de planchar.
La plancha produce demasiado vapor:	El ajuste predeterminado de la plancha es OptimalTemp. En este ajuste, la plancha proporciona una elevada salida de vapor:	Active el modo ECO para planchar con una salida de vapor inferior. Consulte la sección "Ahorro de energía" de este manual de usuario.

Esta plancha ha sido aprobada por The Woolmark Company Pty Ltd para el planchado de productos realizados solo con lana, siempre que las prendas se planchen según las instrucciones de la etiqueta de la prenda y las proporcionadas por el fabricante de esta plancha. R1303. En el Reino Unido, Irlanda, Hong Kong y la India, la marca registrada Woolmark es una marca registrada certificada.



www.philips.com



4239.000.8641.4