

Înregistrați produsul dumneavoastră și obțineți asistență pe site-ul
www.philips.com/welcome

20

România

INQUITA

Type HD8750

INSTRUCȚIUNI DE FOLOSIRE



RO

20

CITIȚI CU ATENȚIE ACESTE INSTRUCȚIUNI DE FOLOSIRE ÎNAINTE DE A UTILIZA APARATUL.

CE

 **Saeco**

Felicitări pentru achiziționarea aparatului de cafea super-automat Saeco Intuita Silver!

*Pentru a beneficia la maxim de avantajele asistenței Saeco, înregistrați-vă produsul pe **www.philips.com/welcome**.*

Aceste instrucțiuni de folosire sunt valabile pentru modelul HD8750.

Acest aparat de espresso este indicat pentru prepararea cafelei espresso folosind boabe întregi de cafea. În acest manual, veți găsi toate informațiile necesare pentru instalarea, utilizarea, curățarea și decalcifierea aparatului dumneavoastră.

CUPRINS

IMPORTANT.....	4
Indicații legate de siguranță.....	4
Atenție.....	4
Avertizări.....	6
Conformitatea cu normele.....	7
INSTALARE.....	8
Prezentarea generală a produsului.....	8
Descriere generală.....	9
OPERAȚIUNI PRELIMINARE.....	10
Ambalarea aparatului.....	10
Instalarea aparatului.....	10
PRIMA PORNIRE.....	12
Încărcarea circuitului.....	12
Ciclul de clătire automat/autocurățire.....	13
Ciclul de clătire manual.....	14
INSTALAREA FILTRULUI DE APĂ „INTENZA+”.....	15
REGLĂRI.....	17
Saeco Adapting System.....	17
Reglarea râșniței de cafea din ceramică.....	17
Reglarea aromei (intensitatea cafelei).....	18
Reglarea distribuitorului.....	19
Reglarea cantității de cafea din ceașcă.....	20
PREPARAREA DE CAFEA ȘI ESPRESSO.....	21
Prepararea de cafea și espresso cu cafea boabe.....	21
PREPARAREA UNUI CAPPUCCINO.....	22
PREPARAREA DE APĂ CALDĂ.....	25
CURĂȚARE ȘI ÎNTREȚINERE.....	27
Curățarea zilnică a aparatului.....	27
Curățarea zilnică a rezervorului de apă.....	28
Curățarea zilnică a dispozitivului automat de spumare a laptelui.....	28
Curățarea săptămânală a aparatului.....	29
Curățarea săptămânală a grupului de infuzare.....	30
Curățarea lunară a dispozitivului automat de spumare a laptelui.....	32
Lubrifierea lunară a grupului de infuzare.....	37
Curățarea lunară a compartimentului pentru cafea boabe.....	38
DECALCFIERE.....	39
SEMNIFICAȚIA SEMNALELOR LUMINOASE.....	43
Ecranul panoului de comandă.....	43
REZOLVAREA PROBLEMELOR.....	46
REDUCEREA CONSUMULUI ENERGETIC.....	48
Stand-by.....	48
Casarea.....	48
CARACTERISTICI TEHNICE.....	49
GARANȚIE ȘI ASISTENȚĂ.....	49
Garanție.....	49
Asistență.....	49
COMANDAREA PRODUSELOR DE ÎNTREȚINERE.....	50

IMPORTANT

Indicații legate de siguranță

Aparatul este dotat cu dispozitive de siguranță. Cu toate acestea, trebuie să se citească cu atenție indicațiile de siguranță descrise în aceste instrucțiuni de utilizare pentru a evita daunele accidentale asupra persoanelor sau bunurilor. Păstrați acest manual pentru eventuale consultări ulterioare.



Termenul **ATENȚIE** și acest simbol avertizează utilizatorul în privința situațiilor riscante, ce pot cauza vătămări corporale grave, periclitarea vieții și/sau deteriorări ale aparatului.



Termenul **AVERTISMENT** și acest simbol avertizează utilizatorul în privința situațiilor riscante, ce pot cauza vătămări corporale minore și/sau deteriorări ale aparatului.

Atenție

- Conectați aparatul la o priză de perete corespunzătoare, a cărei tensiune principală să corespundă cu specificațiile tehnice ale aparatului.
- Evitați situațiile în care cablul de alimentare atârână de pe masă sau de pe blatul de lucru sau situațiile în care intră în contact cu suprafețe fierbinți.
- Nu scufundați aparatul, ștecherul sau cablul de alimentare în apă: pericol de electrocutare!
- Nu orientați jetul de apă caldă spre părți ale corpului: pericol de arsuri!
- Nu atingeți suprafețele fierbinți. Utilizați mânerul și manetele.

- Scoateți ștecherul din priză:
 - dacă se constată anomalii;
 - dacă aparatul rămâne nefolosit pe o perioadă îndelungată de timp;
 - înainte de a efectua curățarea aparatului.Trageți de ștecher și nu de cablul de alimentare. Nu atingeți ștecherul cu mâinile ude.
- Nu utilizați aparatul dacă ștecherul, cablul de alimentare sau aparatul propriu-zis rezultă a fi deteriorate.
- Nu modificați și nu interveniți în niciun fel asupra aparatului sau asupra cablului de alimentare. Toate reparațiile trebuie să fie efectuate de un centru de asistență autorizat Philips, pentru a evita orice fel de pericol.
- Aparatul nu este destinat utilizării de către copii cu vârsta sub 8 ani.
- Aparatul poate fi folosit de copii cu vârsta de (cel puțin) 8 ani dacă aceștia sunt instruiți în prealabil cu privire la utilizarea corectă a aparatului, dacă sunt conștienți de pericolele conexe sau dacă se află sub supravegherea unui adult.
- Curățarea și întreținerea nu trebuie să fie efectuate de către copii, cu excepția cazurilor în care aceștia au vârsta de cel puțin 8 ani și sunt supravegheați de un adult.
- Nu păstrați aparatul și cablul de alimentare la îndemâna copiilor cu vârsta sub 8 ani.
- Aparatul poate fi folosit de persoane cu capacități fizice, mentale sau senzoriale reduse ori cu lipsă de experiență și/sau competențe insuficiente dacă sunt instruite în prealabil cu privire la utilizarea corectă a aparatului, dacă

sunt conștiente de pericolele conexe sau dacă se află sub supravegherea unui adult.

- Copiii trebuie să fie supravegheați pentru a vă asigura că aceștia nu se joacă cu aparatul.
- Nu introduceți degetele sau alte obiecte în râșnița de cafea.

Avertizări

- Aparatul este destinat exclusiv uzului casnic și nu este indicat pentru utilizarea în cantine sau bucătării ale magazinelor, birourilor, fabricilor sau ale altor medii de lucru.
- Așezați întotdeauna aparatul pe o suprafață orizontală și stabilă.
- Nu așezați aparatul pe suprafețe calde, în apropierea cupatoarelor, radiatoarelor sau a unor surse de căldură similare.
- Introduceți întotdeauna în compartiment numai cafea boabe. Cafeaua măcinată, solubilă, precum și orice alte obiecte, eventual introduse în compartimentul pentru cafea boabe, pot deteriora aparatul.
- Lăsați aparatul să se răcească înainte de a introduce sau de a demonta orice componentă.
- Nu umpleți rezervorul cu apă caldă sau fierbinte. Utilizați exclusiv apă rece.
- Pentru curățare, nu utilizați pulberi abrazive sau detergenți agresivi. Este suficientă o cârpă moale, înmuiată în apă.
- Realizați periodic decalcifierea aparatului. Aparatul va indica momentul în care este necesară efectuarea decalci-

fierii. Dacă nu se efectuează această operațiune, aparatul va înceta să mai funcționeze corect. În acest caz, reparația nu este acoperită de garanție!

- Nu păstrați aparatul la temperaturi sub 0 °C. Apa reziduală din interiorul sistemului de încălzire poate îngheța și poate deteriora aparatul.
- Nu lăsați apă în rezervor dacă aparatul nu va fi utilizat o perioadă îndelungată de timp. Apa ar putea suferi contaminări. Folosiți apă proaspătă de fiecare dată când utilizați aparatul.

Conformitatea cu normele

Aparatul este conform cu art. 13 din Decretul Legislativ din Italia nr. 151 din 25 iulie 2005, „Aplicarea Directivelor 2005/95/CE, 2002/96/CE și 2003/108/CE, privind reducerea folosirii substanțelor periculoase în echipamentele electrice și electronice, precum și cu privire la casarea deșeurilor”.

Acest aparat este conform cu Directiva europeană 2002/96/CE.

Acest aparat Philips este conform cu toate standardele și normele aplicabile în domeniul expunerii la câmpuri electromagnetice.

INSTALARE

Prezentarea generală a produsului

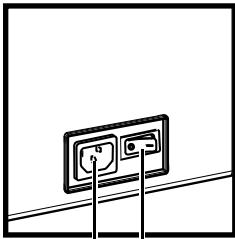
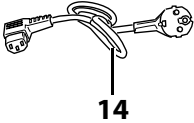
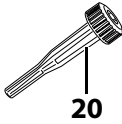
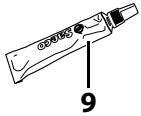
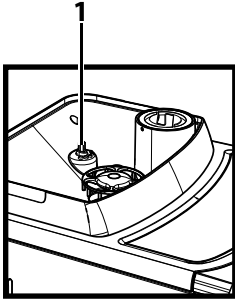

34

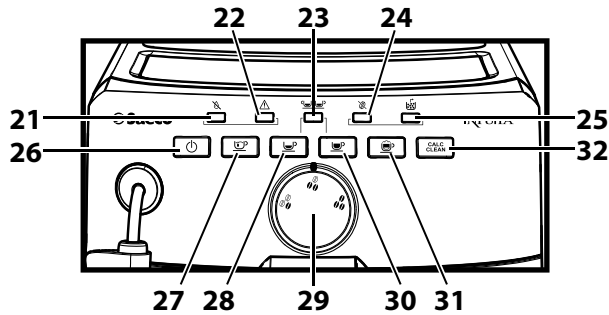
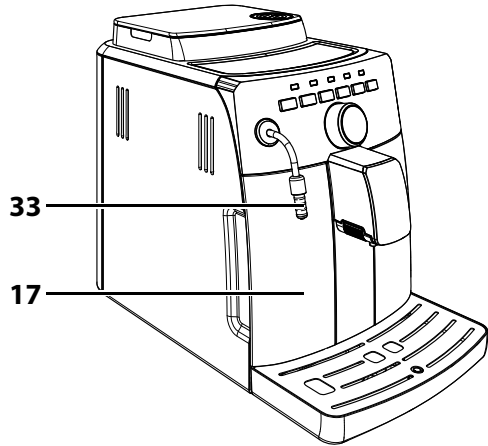
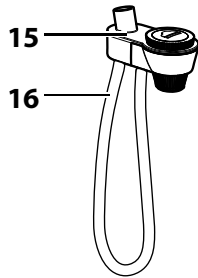
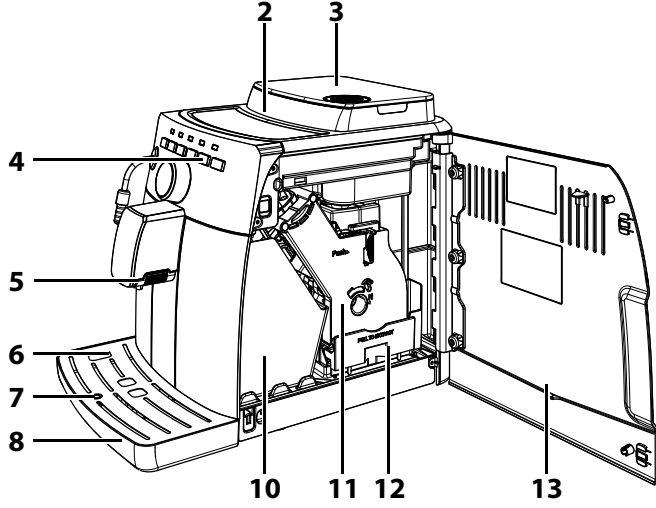

27 28 29 30 31

Descriere generală

1. Manivelă de reglare a gradului de măcinare
2. Compartiment pentru cafea boabe
3. Capacul compartimentului pentru cafea boabe
4. Panou de comandă
5. Distribuitor de cafea
6. Tăviță de suport pentru cești
7. Indicator de nivel pentru cuva de colectare a picăturilor
8. Cuvă de colectare a picăturilor
9. Lubrifiant pentru grupul de infuzare
10. Sertar de colectare a zațului
11. Grup de infuzare
12. Sertar de colectare a cafelei
13. Ușă de serviciu
14. Cablu de alimentare
15. Dispozitiv automat de spumare a laptelui
16. Duză de aspirare
17. Rezervor de apă
18. Priză cablu de alimentare
19. Întrerupător general
20. Cheie de reglare a râșniței de cafea
21. Led „Lipsă apă”
22. Led „Alarmă”
23. Led „Cafea dublă”
24. Led „Lipsă cafea”
25. Led „Sertar de colectare a zațului”
26. Tastă ON/OFF
27. Tastă de preparare apă caldă
28. Tastă de preparare espresso
29. Selector „Aromă”
30. Tastă de preparare cafea
31. Tastă de preparare cappuccino/abur
32. Tastă decalcifiere
33. Duză de abur + protecție din cauciuc pentru dispozitivul automat de spumare a laptelui
34. Soluție de decalcifiere (comercializată separat)

Operațiuni Preliminare

Ambalarea aparatului

Ambalajul original a fost proiectat și realizat pentru a proteja aparatul în timpul transportării. Se recomandă păstrarea acestuia pentru o eventuală transportare ulterioară.

Instalarea aparatului

1 Scoateți din ambalaj cuva de colectare a picăturilor, prevăzută cu tăviță.

2 Scoateți aparatul din ambalaj.

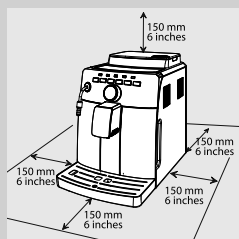

3 Pentru o utilizare optimă, se recomandă:

- să alegeți o suprafață de sprijin sigură și plană, unde nu există pericolul de a răsturna aparatul sau de a suferi vătămări;
- să alegeți o locație iluminată suficient de bine, curată și lângă o priză electrică ușor accesibilă;
- să prevedeți o distanță minimă față de părțile laterale ale aparatului, după cum se indică în figură.

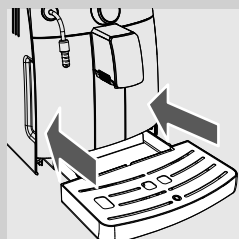

4 Introduceți în aparat cuva de colectare a picăturilor, prevăzută cu tăviță. Verificați dacă este introdusă până la capăt.

Notă:

cuva de colectare a picăturilor are rolul de a colecta apa care iese din distribuitor în timpul ciclurilor de clătire/autocurățire și cafeaua eventual vărsată în timpul preparării băuturilor. Goliți și spălați cuva de colectare a picăturilor zilnic și de fiecare dată când se ridică indicatorul de nivel al acesteia.

Avertisment:

NU scoateți cuva de colectare a picăturilor imediat după pornirea aparatului. Așteptați câteva minute până când se efectuează ciclul de clătire/autocurățire.

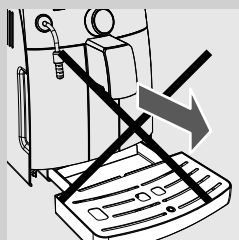

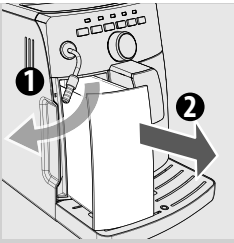

5 Extrageți rezervorul de apă.

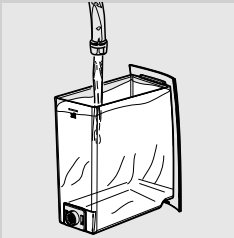

6 Clătiți rezervorul cu apă proaspătă.

7 Umpleți rezervorul de apă cu apă proaspătă până la nivelul MAX și introduceți-l la loc în aparat. Verificați dacă este introdus până la capăt.

! **Avertisment:**

nu umpleți rezervorul cu apă caldă, fierbinte, carbogazoasă sau alte tipuri de lichide, care ar putea deteriora rezervorul și aparatul.



8 Scoateți capacul compartimentului pentru cafea boabe și vărsați încet cafeaua boabe în acesta.

☰ **Notă:**

nu vărsați prea multe boabe de cafea în compartimentul pentru cafea boabe pentru a nu reduce performanțele de măcinare ale aparatului.

! **Avertisment:**

introduceți întotdeauna în compartiment numai cafea boabe. Cafeaua măcinată, solubilă, caramelizată, aromată, precum și orice alte obiecte pot deteriora aparatul.

9 Poziționați capacul pe compartimentul pentru cafea boabe.

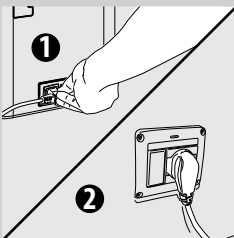

10 Introduceți ștecherul în priză de alimentare din spatele aparatului.

11 Introduceți ștecherul de la capătul celălalt al cablului de alimentare într-o priză electrică de perete, cu tensiune corespunzătoare.

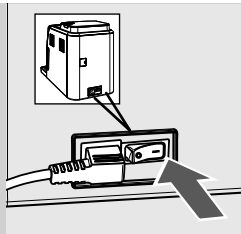

12 Aduceți întrerupătorul general, amplasat pe partea din spate a aparatului în poziția „I”.

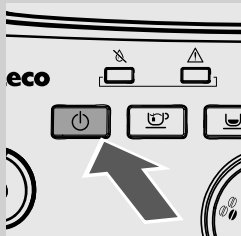

13 Pe panoul de comandă, luminează intermitent tasta „⏻”. Apăsați tasta „⏻” pentru a porni aparatul.

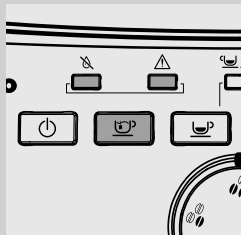

14 Ledurile „☒” „☒” și ledul tastei „☒” încep să lumineze intermitent rapid pentru a indica faptul că trebuie să se încarce circuitul hidraulic.

PRIMA PORNIRE

Înainte de prima folosire, trebuie să se verifice următoarele condiții:

- 1) este necesară încărcarea circuitului;
- 2) aparatul va efectua un ciclu automat de clătire/autocurățire;
- 3) trebuie să se efectueze un ciclu de clătire manual.

Încărcarea circuitului

În timpul acestui proces, apa proaspătă curge în circuitul intern și aparatul se încălzește. Operațiunea durează câteva minute.



1 Așezați un recipient sub duza de abur.

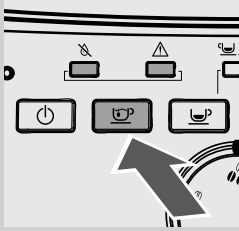

- 2** Apăsați tasta „☕” pentru a porni ciclul. Aparatul pornește încărcarea automată a circuitului, eliminând o cantitate redusă de apă prin duza de abur.

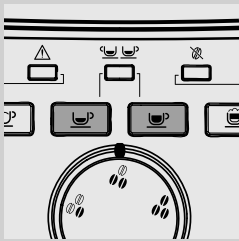

- 3** La sfârșitul procesului, tastele „☕” și „☕” luminează intermitent. Aparatul se încălzește.

Ciclul de clătire automat/autocurățire

Odată finalizată încălzirea, aparatul efectuează un ciclu automat de clătire/autocurățire a circuitelor interne cu apă proaspătă. Operațiunea durează mai puțin de un minut.

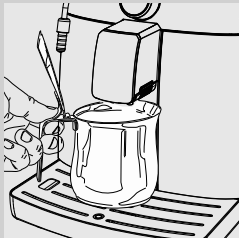

- 4** Așezați un recipient sub distribuitor pentru a colecta cantitatea mică de apă care se distribuie.

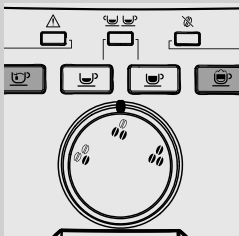

- 5** Tastele „☕” și „☕” luminează intermitent pe parcursul întregului proces.

- 6** Așteptați ca ciclul să se termine în mod automat.

Notă:

se poate opri prepararea prin apăsarea tastei „☕” sau „☕”.

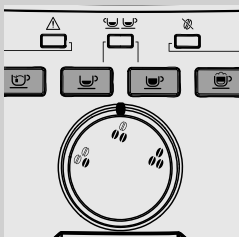

- 7** Odată terminate operațiunile de mai sus, verificați dacă tastele „☕”, „☕” și „☕” luminează intermitent.

Ciclul de clătire manual

În timpul acestui proces, se prepară o cafea și, din circuitul de abur/apă caldă, iese apă proaspătă. Operațiunea durează câteva minute.

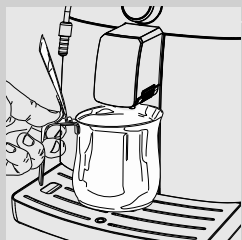

- 1 Așezați un recipient sub distribuitorul de cafea.

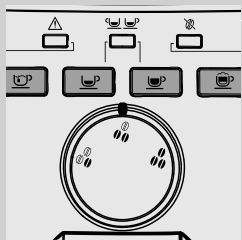

- 2 Verificați ca ledurile „☕”, „☕”, „☕” și „☕” să lumineze în mod continuu.
- 3 Apăsați tasta „☕”. Aparatul începe să prepare o cafea.
- 4 La sfârșitul distribuției, goliți recipientul. Repetați operațiunile de la punctul 1 la punctul 3; apoi treceți la punctul 5.



- 5 Așezați un recipient sub duza de abur.

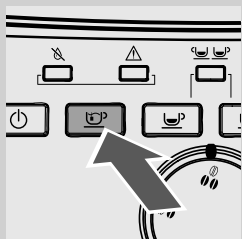

- 6 Apăsați tasta „☕” pentru a porni prepararea de apă caldă.
- 7 Distribuți apă până când ledul care indică lipsa apei „☕” nu mai rămâne aprins.

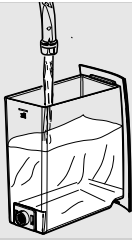

8 La sfârșit, umpleți la loc rezervorul de apă până la nivelul MAX. Aparatul este pregătit pentru utilizare.

9 Așezați din nou pivotul cu duza de aspirare în Cappuccinatore.

Notă:

Dacă aparatul nu a fost folosit timp de cel puțin două săptămâni, la pornire, se va efectua un ciclu automat de clătire/autocurățire. Trebuie să se efectueze apoi un ciclu de clătire manual, conform descrierii de mai sus.

Ciclul automat de clătire/autocurățire pornește, de asemenea, în mod automat atunci când aparatul rămâne în modul Stand-by sau este oprit de peste 15 minute.

La terminarea ciclului, se poate prepara o cafea.

INSTALAREA FILTRULUI DE APĂ „INTENZA+”



Se recomandă instalarea filtrului de apă „INTENZA+”, care limitează formarea calcarului în interiorul aparatului și care conferă o aromă mai intensă băuturii dvs. espresso.

Filtrul de apă INTENZA+ se comercializează separat. Pentru detalii suplimentare, consultați pagina aferentă produselor de întreținere din aceste instrucțiuni de folosire.

Apa reprezintă un element fundamental la prepararea oricărui espresso și, prin urmare, este foarte important să fie filtrată întotdeauna în mod profesionist. Filtrul de apă „INTENZA+” poate preîntâmpina formarea depunerilor minerale, îmbunătățind calitatea apei.

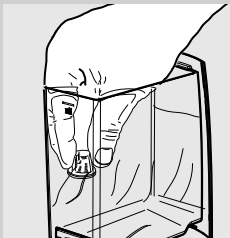

1 Scoateți micul filtru alb situat în rezervorul de apă și păstrați-l într-un loc uscat.

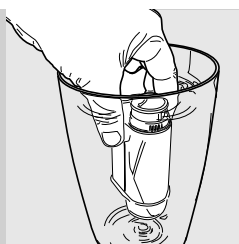

- 2** Scoateți filtrul de apă „INTENZA+” din ambalaj, introduceți-l în poziție verticală (cu deschiderea în sus) în apă rece și apăsați ușor pe părțile sale laterale pentru a permite ieșirea bulelor de aer.

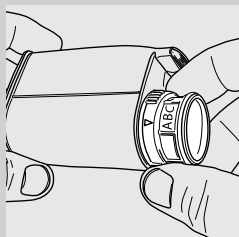

- 3** Configurați filtrul în funcție de duritatea apei din regiunea dvs. Configurațiile sunt specificate pe ambalajul filtrului.
- A = Apă dulce
 - B = Apă dură (standard)
 - C = Apă foarte dură

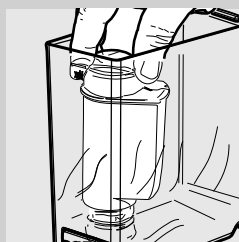

- 4** Introduceți filtrul în rezervorul golit de apă. Împingeți până în cel mai jos punct posibil.

- 5** Umpleți rezervorul de apă cu apă proaspătă și introduceți-l la loc în aparat. Notați data înlocuirii ulterioare a filtrului de apă (+ 2 luni).

- 6** Distribuți toată apa aflată în rezervor prin funcția de apă caldă (a se vedea capitolul „Prepararea de apă caldă”).

- 7** Umpleți din nou rezervorul de apă.

REGLĂRI

Aparatul permite efectuarea unor reglări, pentru a prepara cea mai bună cafea cu putință.

Saeco Adapting System

Cafeaua este un produs natural și caracteristicile sale pot varia în funcție de origine, amestec și prăjire. Aparatul este dotat cu un sistem de autoreglare, ce permite utilizarea tuturor tipurilor de cafea boabe existente în comerț (necaramelizate).

Aparatul se reglează în mod automat după prepararea câtorva cafele, pentru a optimiza extragerea cafelei în funcție de cât de compactă este cafeaua măcinată.

Reglarea râșniței de cafea din ceramică

Râșnițele de cafea din ceramică asigură întotdeauna un grad de măcinare perfect și o granulometrie specifică pentru fiecare specialitate de cafea. Această tehnologie oferă o conservare totală a aromei, garantând gustul italian veritabil al fiecărei cești de cafea.



Atenție:

Râșnița de cafea din ceramică conține componente mobile, care pot fi periculoase. Așadar, se interzice introducerea degetelor sau a altor obiecte în interiorul acesteia. Reglați râșnița de cafea din ceramică folosind exclusiv cheia de reglare a gradului de măcinare.

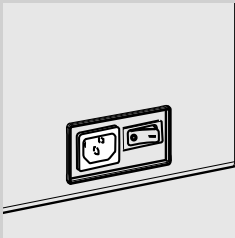

Râșnițele de cafea din ceramică pot fi reglate pentru a adapta gradul de măcinare al cafelei la preferințele dumneavoastră personale.



Atenție:

manivela de reglare a gradului de măcinare, dispusă în interiorul compartimentului pentru cafea boabe, trebuie să fie rotită numai atunci când râșnița de cafea din ceramică este în funcțiune.

Această reglare se poate efectua rotind manivela de reglare a gradului de măcinare, amplasată în interiorul compartimentului pentru cafea boabe, folosind cheia de reglare din dotare.

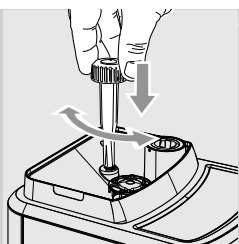

- 1** Apăsați și rotiți manivela de reglare a gradului de măcinare până când face câte un clic. Diferența de gust va fi perceptibilă după prepararea a 2-3 cafele.

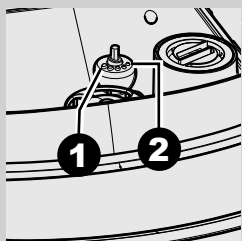

- 2** Marcajele amplasate în interiorul compartimentului pentru cafea boabe indică gradul de măcinare setat. Se pot configura 5 grade diferite de măcinare, de la poziția 1 pentru o măcinare grosieră și un gust mai puțin intens la poziția 2 pentru o măcinare fină și un gust mai intens.

Setând râșnița de cafea din ceramică la un grad de măcinare mai fină, gustul cafelei va fi mai intens. Pentru o cafea cu un gust mai puțin intens, setați râșnița de cafea din ceramică la un grad de măcinare mai grosier.

Reglarea aromei (intensitatea cafelei)

Selecționați amestecul dumneavoastră preferat de cafea și reglați cantitatea de cafea de măcinat în funcție de gusturile personale.



Notă:

selecția trebuie efectuată înainte de alegerea cafelei.

Prin rotirea manivelei, se poate alege din trei selecții. Aroma variază în funcție de poziția selectată:

 = Aromă slabă

 = Aromă medie

 = Aromă intensă

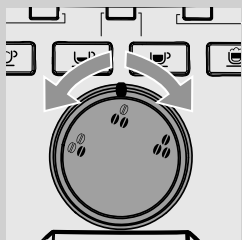

Reglarea distribuitorului

Înălțimea distribuitorului poate fi reglată pentru a se adapta mai bine la dimensiunile ceștilor pe care doriți să le folosiți.

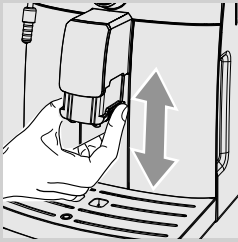

Pentru a efectua reglarea, ridicați sau coborâți manual distribuitorul, poziționând degetele după cum se arată în figură.

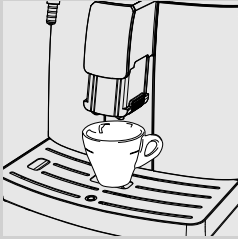

Pozițiile recomandate sunt:
Pentru utilizarea de cești mici;



Pentru utilizarea de cești mari.



Sub distribuitor se pot așeza două căni/cești pentru prepararea simultană a două cafele.

Reglarea cantității de cafea din ceașcă

Aparatul permite reglarea cantității de cafea espresso preparate, în funcție de gusturile personale și de dimensiunile cănilor/ceștilor.

La fiecare apăsare a tastei „☺” sau a tastei „☹”, aparatul infuzează o cantitate programată de cafea. Fiecare tastă este asociată cu o preparare; aceasta poate fi făcută în mod individual.

Procedura următoare indică modul de programare a tastei espresso „☺”:

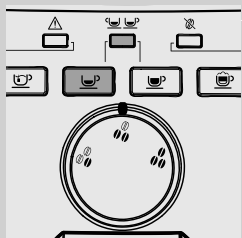
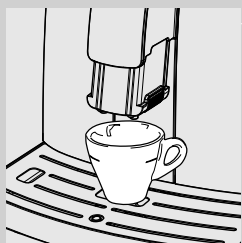

1 Așezați o ceșcuță sub distribuitor.

2 Țineți apăsată tasta „☺”.

Tasta „☺” și ledul „☺☺☺” luminează intermitent în timpul acestei faze. Eliberați tasta: în acest moment aparatul este în curs de programare. Aparatul pornește prepararea cafelei.

3 Atunci când în ceașcă se obține cantitatea dorită de cafea, apăsați din nou tasta „☺”.

În acest moment, tasta „☺” este programată; la fiecare apăsare, aparatul va prepara aceeași cantitate de espresso programată în prealabil.



Notă:

urmați aceeași procedură pentru programarea tastei cafea „☹”. Folosiți tasta „☹” pentru a întrerupe prepararea cafelei după obținerea cantității dorite.

PREPARAREA DE CAFEA ȘI ESPRESSO

Prepararea de cafea și espresso cu cafea boabe

Înainte de a prepara cafea, verificați dacă rezervorul de apă și compartimentul pentru cafea boabe sunt pline.

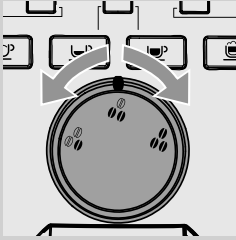

- 1 Rotiți selectorul de aromă pentru a selecta aroma dorită.

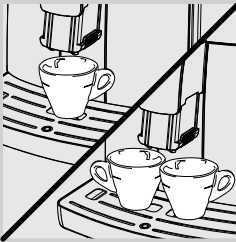

- 2 Așezați 1 sau 2 ceșcuțe sub distribuitor.

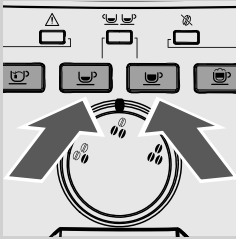

- 3 Apăsați tasta „☺” pentru a obține un espresso și tasta „☺☺” pentru o cafea.

- 4 Pentru a prepara 1 espresso sau 1 cafea, apăsați tasta dorită o singură dată.

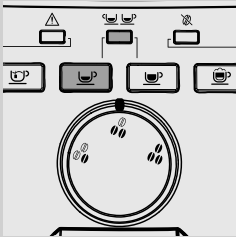

- 5 Pentru a prepara 2 espresso sau 2 cafele, apăsați tasta dorită de două ori consecutiv. Ledul „☺☺” se aprinde.

Notă:

În această modalitate de funcționare, aparatul procedează automat la măcinarea și dozarea cantității corecte de cafea.

Prepararea a două cafele espresso necesită două cicluri de măcinare și două cicluri de infuzare efectuate în mod automat de aparat.

- 6** După ce s-a efectuat ciclul de preinfuzare, cafeaua va începe să iasă prin distribuitor.
- 7** Infuzarea cafelei se întrerupe automat atunci când se obține nivelul programat în prealabil; infuzarea poate fi întreruptă înainte apăsând din nou tasta corespunzătoare (tasta espresso „☺” sau tasta cafea „☹”).

PREPARAREA UNUI CAPPUCINO

Paragrafele următoare descriu modul de preparare a unui cappuccino.



Atenție:

Pericol de arsuri! La începutul distribuirii cafelei pot apărea stropi de apă caldă. Dispozitivul automat de spumare a laptelui poate atinge temperaturi ridicate. Evitați contactul direct al acestuia cu mâinile. Utilizați exclusiv mânerul de protecție specific.

- 1** Umpleți 1/3 dintr-un recipient cu lapte rece.



Notă:

folosiți lapte rece (~5 °C / 41 °F) cu conținut proteic de minimum 3% pentru a obține un cappuccino de înaltă calitate. Se poate folosi atât lapte integral, cât și lapte degresat, în funcție de preferințele personale.



Note:

Dacă se dorește prepararea aburului la pornirea aparatului sau după prepararea unei cafele, înainte de a continua, poate fi necesară distribuirea apei rămase în circuit.

Pentru a face acest lucru, apăsați tasta „☺” pentru a prepara abur timp de câteva secunde. Apoi apăsați tasta „☹”, pentru a întrerupe prepararea. Apoi treceți la punctul 2.

- 2** Introduceți duza de aspirare în dispozitivul automat de spumare a laptelui.

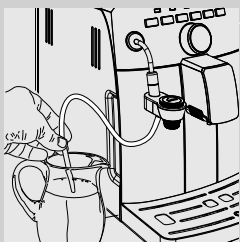

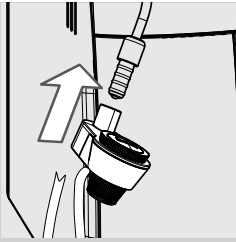

- 3 Introduceți dispozitivul automat de spumare a laptelui în locașul duzei de abur până când face clic pe poziție.

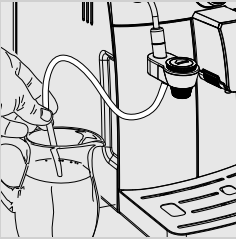

- 4 Introduceți duza de aspirare în recipientul de lapte.



Avertisment:
din motive de igienă, asigurați-vă că suprafața externă a duzei de aspirare este curată.



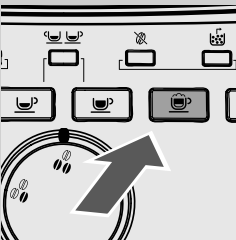

- 5 Așezați o ceșcuță sub dispozitivul automat de spumare a laptelui.

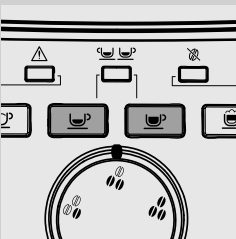

- 6 Apăsați tasta „”.



- 7 Aparatul se încălzește și tastele „” „” luminează intermitent. Tasta „” se stinge.

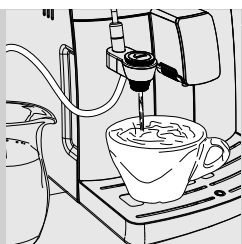

8 Când tasta „☺” se aprinde din nou, începe prepararea spumei de lapte.

9 Pentru a opri prepararea, apăsați tasta „☺”.

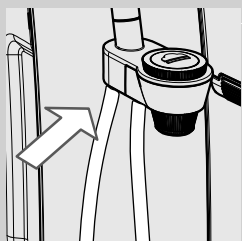

10 După utilizare, duza de aspirare poate fi reazată conform ilustrației din figură.



Notă:

După ce apăsați tasta „☺”, va trebui să așteptați câteva secunde înainte ca aparatul să întrerupă complet prepararea aburului.



Avertisment:

După spumarea laptelui, trebuie să se distribuie o cantitate mică de apă caldă într-un recipient. Consultați capitolul „Curățarea zilnică a dispozitivului automat de spumare a laptelui” pentru instrucțiuni detaliate referitoare la curățare.



Notă:

după prepararea aburului, se poate trece imediat la prepararea unui espresso sau a apei calde.

PREPARAREA DE APĂ CALDĂ

**Atenție:**

Pericol de arsuri! La începutul distribuției cafelei pot apărea stropi de apă caldă. Dispozitivul automat de spumare a laptelui poate atinge temperaturi ridicate: evitați să îl atingeți direct cu mâinile. Utilizați exclusiv mânerul de protecție specific.

Înainte de a prepara apă caldă, verificați dacă ledurile „☺” „☹” „☹” și „☹” rămân aprinse și dacă rezervorul de apă este plin.

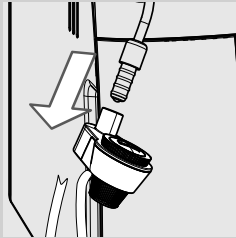
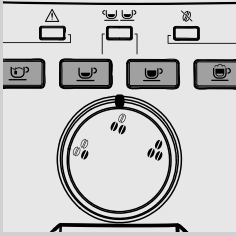

- 1 Scoateți dispozitivul automat de spumare a laptelui conform ilustrației din figură.

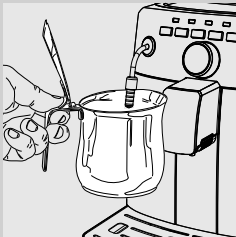

- 2 Așezați un recipient sub duza de abur.

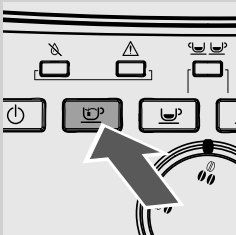

- 3 Apăsați tasta „☺” pentru a porni prepararea de apă caldă.

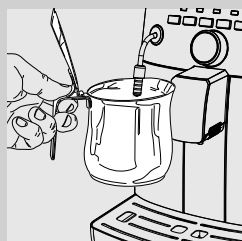
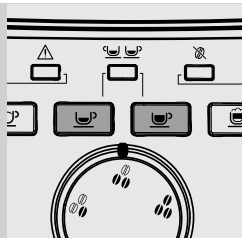

4 Aparatul se încălzește și tastele „☕” „☕” luminează intermitent. Tasta „☕” se stinge.

5 Când tasta „☕” se aprinde din nou, începe prepararea aburului.

6 Vărsați cantitatea dorită de apă caldă. Pentru a întrerupe prepararea de apă caldă, apăsați tasta „☕” .

CURĂȚARE ȘI ÎNTREȚINERE

Curățarea zilnică a aparatului



Avertisment:

curățarea și întreținerea la timp a aparatului sunt esențiale pentru a prelungi ciclul de viață. Aparatul dumneavoastră este expus continuu la umiditate, cafea și calcar!

Acest capitol descrie în detaliu ce operațiuni trebuie să fie efectuate și la ce frecvență. Dacă nu se efectuează aceste operațiuni, aparatul dumneavoastră va înceta să mai funcționeze corect. Acest tip de reparație NU este acoperit de garanție.



Notă:

- Folosiți pentru curățarea aparatului o cârpă moale și umedă.
- Nu spălați în mașina de spălat vase componentele demontabile.
- Nu scufundați aparatul în apă.
- Nu utilizați alcool, solvenți și/sau obiecte abrazive pentru a curăța aparatul.
- Nu uscați aparatul și/sau componentele sale în cuptorul cu microunde și/sau într-un cuptor obișnuit.

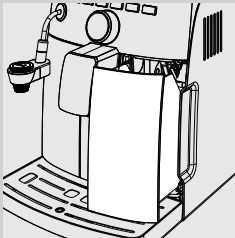

- 1** În fiecare zi, cu aparatul pornit, goliți și curățați sertarul de colectare a zațului.

Intervențiile ulterioare de întreținere pot fi efectuate doar cu aparatul oprit și deconectat de la rețeaua de alimentare cu energie electrică.

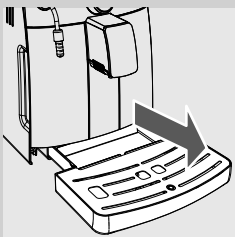

- 2** Goliți și spălați cuva de colectare a picăturilor. Efectuați această operațiune și atunci când indicatorul de nivel pentru cuva de colectare a picăturilor este ridicat.

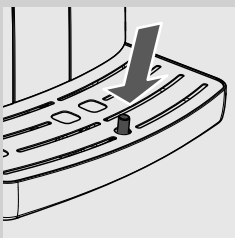

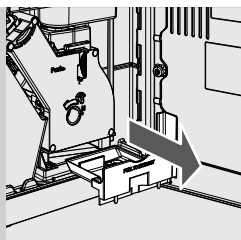

- 3 Goliți și curățați sertarul de colectare a cafelei, amplasat pe partea laterală a aparatului. Deschideți ușa de serviciu, scoateți sertarul și goliți-l de resturile de cafea.

Curățarea zilnică a rezervorului de apă

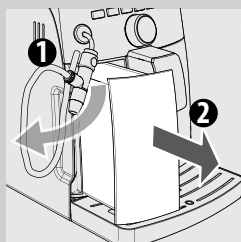

- 1 Scoateți micul filtru alb sau filtrul de apă INTENZA+ (dacă există) din rezervor și spălați-l cu apă proaspătă.
- 2 Puneți la loc micul filtru alb sau filtrul de apă INTENZA+ (dacă există) în locașul său exercitând o presiune ușoară combinată cu o rotire ușoară.
- 3 Umpleți rezervorul cu apă proaspătă.

Curățarea zilnică a dispozitivului automat de spumare a laptelui

Este important să se curețe dispozitivul automat de spumare a laptelui în fiecare zi sau după fiecare utilizare, pentru a menține igiena și pentru a asigura prepararea unei spume de lapte cu consistență perfectă.

După spumarea laptelui, trebuie întotdeauna să:

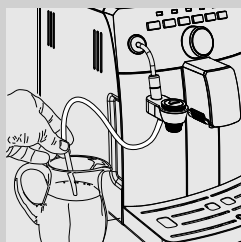

- 1 introduceți duza de aspirare într-un recipient plin cu apă potabilă proaspătă.

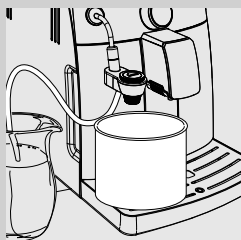

- 2 Așezați un recipient gol sub dispozitivul automat de spumare a laptelui.

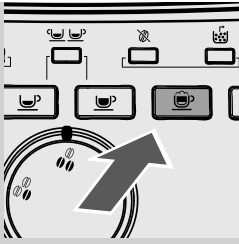

3 Apăsați tasta „☕”.

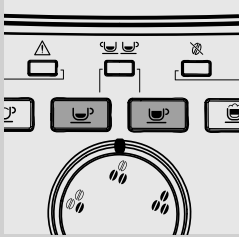

4 Aparatul se încălzește și tastele „☕” „☕” luminează intermitent. Tasta „☕” se stinge.

5 Atunci când tasta „☕” se aprinde din nou, aparatul începe distribuirea apei pentru curățare.

6 Atunci când apa care iese din Cappuccinatore este curată, apăsați tasta „☕” pentru a termina distribuirea.

7 Curățați duza de aspirare cu o cârpă umedă.

Curățarea săptămânală a aparatului

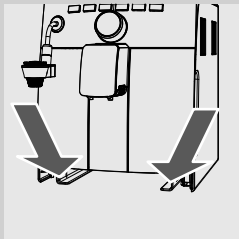

Curățați locașul cuvei de colectare a picăturilor.

Curățarea săptămânală a grupului de infuzare

Grupul de infuzare trebuie să fie curățat de fiecare dată când se umple compartimentul pentru cafea boabe sau cel puțin o dată pe săptămână.



- 1 Opriți aparatul apăsând tasta „” și scoateți ștecherul din priză electrică.

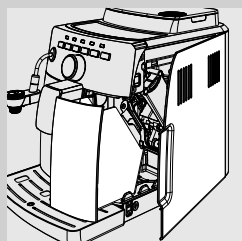

- 2 Scoateți sertarul de colectare a zațului. Deschideți ușa de serviciu.

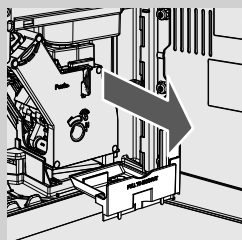

- 3 Scoateți sertarul de colectare a cafelei și curățați-l.

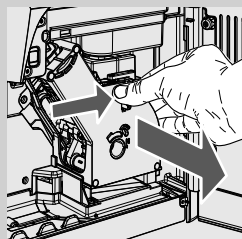

- 4 Pentru a extrage grupul de infuzare, apăsați tasta «PUSH» trăgând de mâner.

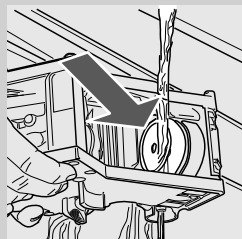

- 5 Spălați bine grupul de infuzare cu apă caldă și curățați cu grijă filtrul superior.



Avertisment:
nu utilizați detergenți sau săpun pentru a curăța grupul de infuzare.

6 Lăsați grupul de infuzare să se usuce complet la aer.

7 Curățați bine partea interioară a aparatului, folosind o cârpă moale și umezită cu apă.

8 Asigurați-vă că grupul de infuzare se află în poziție de repaus; cele două marcaje trebuie să coincidă. În caz contrar, efectuați operațiunea descrisă la punctele 9-10.

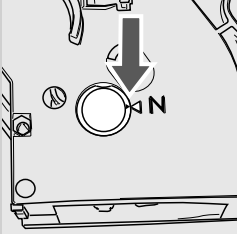

9 Apăsați ușor maneta în jos până când atinge baza grupului de infuzare și până când corespund cele două marcaje de pe partea laterală a grupului.

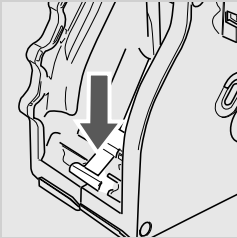

10 Asigurați-vă că cupla de fixare a grupului de infuzare se află în poziție corectă; pentru a verifica poziția sa, apăsați cu forță tasta „PUSH” până când se fixează pe poziție. Asigurați-vă că această cuplă de fixare se află în poziția superioară, până la capăt. În caz contrar, încercați din nou.

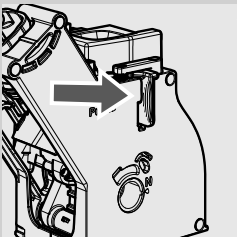
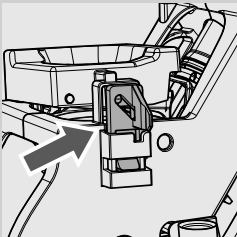

11 Introduceți din nou grupul de infuzare în locaș până când se fixează, fără a apăsa pe tasta „PUSH”.

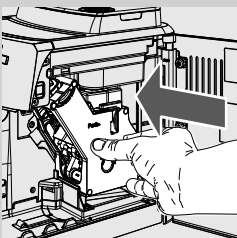

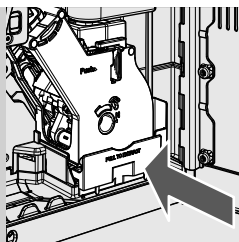

12 Introduceți sertarul de colectare a cafelei și închideți ușa de serviciu.

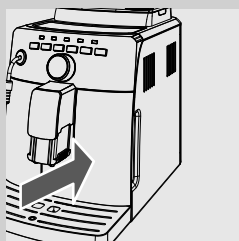

13 Introduceți sertarul de colectare a zațului.

Curățarea lunară a dispozitivului automat de spumare a laptelui

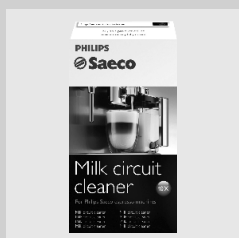

Dispozitivul automat de spumare a laptelui necesită o curățare mai aprofundată, folosind sistemul de curățare a circuitului de lapte „Saeco Milk Circuit Cleaner”. „Saeco Milk Circuit Cleaner” se comercializează separat. Pentru detalii suplimentare, consultați pagina aferentă produselor de întreținere din aceste instrucțiuni de folosire.



1 Asigurați-vă că dispozitivul automat de spumare a laptelui este instalat corect.

2 Vărsați produsul pentru curățarea circuitului de lapte într-un recipient. Adăugați ½ l de apă caldă și așteptați ca produsul să se dizolve complet.

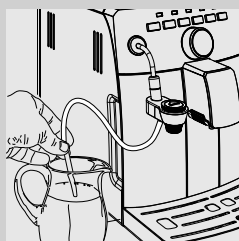

3 Introduceți duza de aspirare în recipient.

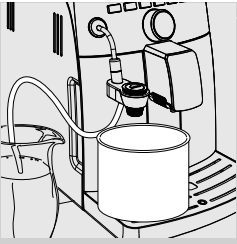

- 4 Așezați un recipient încăpător (1,5 l) sub dispozitivul automat de spumare a laptelui.

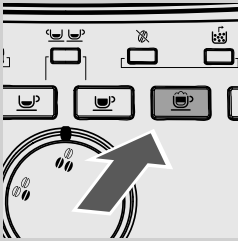

- 5 Apăsați tasta „☕”.

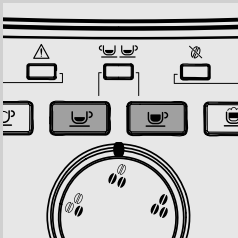

- 6 Aparatul se încălzește și tastele „☕” „☕” luminează intermitent. Tasta „☕” se stinge.

- 7 Atunci când tasta „☕” se aprinde din nou, aparatul pornește distribuția soluției pentru curățare.

- 8 Când se termină soluția, apăsați tasta „☕” pentru a întrerupe distribuția.



Atenție:

nu ingerați soluția distribuită în timpul procesului.

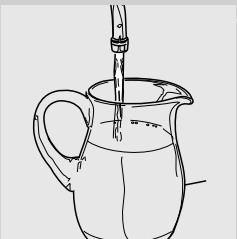

- 9 Clătiți bine recipientul și umpleți-l cu ½ l de apă potabilă proaspătă, care va fi folosită pentru ciclul de clătire.

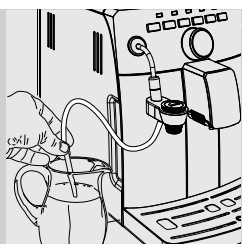

10 Introduceți duza de aspirare în recipient.

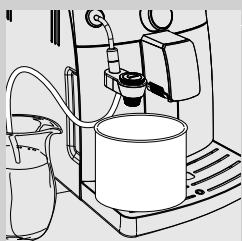

11 Goliți recipientul și poziționați-l la loc sub dispozitivul automat de spumare a laptelui.

12 Apăsăți tasta „☕” pentru a porni prepararea.

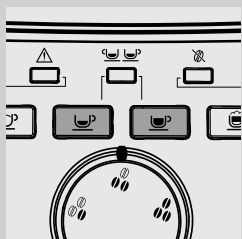

13 Aparatul se încălzește și tastele „☕” „☕” luminează intermitent. Tasta „☕” se stinge.

14 Atunci când tasta „☕” se aprinde din nou, aparatul pornește distribuirea apei pentru clătire.

15 Când se termină apa, apăsați tasta „☕” pentru a întrerupe distribuirea.

16 Spălați toate componentele dispozitivului automat de spumare a laptelui conform descrierii din continuare.

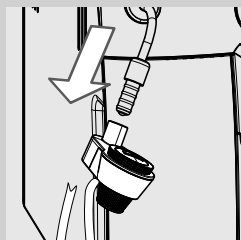

17 Demontați dispozitivul automat de spumare a laptelui de pe aparat.

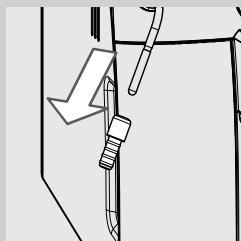

18 Îndepărtați priza din cauciuc de pe duza de abur.



Avertisment:

Duza de abur poate fi fierbinte dacă a fost utilizată recent.

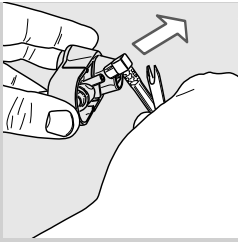

19 Îndepărtați duza de aspirare.

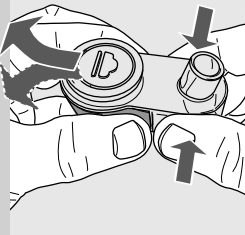

20 Pentru a demonta dispozitivul automat de spumare a laptelui, apăsați pe părțile laterale ale acestuia și extrageți-l efectuând mișcări laterale ușoare, conform ilustrației din figură.

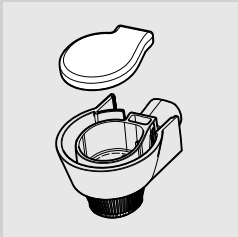

21 Scoateți capacul din cauciuc conform ilustrației din figură.

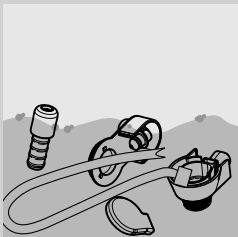

22 Spălați toate componentele cu apă caldă.



Notă:

Următoarele componente pot fi introduse și în mașina de spălat vase pentru curățare.

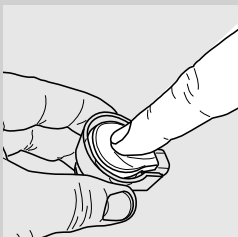

23 Montați capacul apăsând pe partea centrală a acestuia; asigurați-vă că este instalat bine.

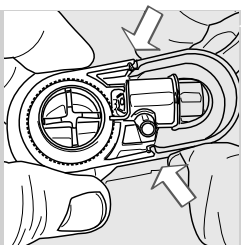

24 Montați dispozitivul automat de spumare a laptelui în record, asigurându-vă că este fixat bine în locașul său.

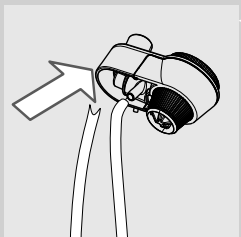

25 Instalați duza de aspirare.

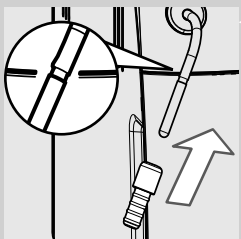

26 Introduceți la loc protecția din cauciuc pe duza de abur.

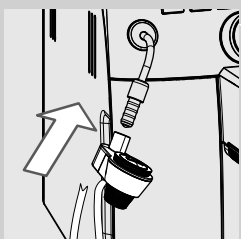

27 Introduceți dispozitivul automat de spumare a laptelui pe protecția din cauciuc până când face clic pe poziție.



Avertisment:

Nu introduceți protecția din cauciuc dincolo de locașul evidențiat. În acest caz, dispozitivul automat de spumare a laptelui nu funcționează corect deoarece nu poate aspira laptele.

Lubrifierea lunară a grupului de infuzare

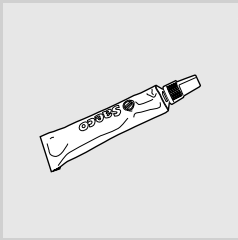

Lubrificați grupul de infuzare după aproximativ 500 de preparări de cafea sau o dată pe lună.

Lubrifiantul Saeco utilizat pentru lubrifierea grupului de infuzare se poate achiziționa separat. Pentru detalii suplimentare, consultați pagina aferentă produselor de întreținere din aceste instrucțiuni de folosire.

! Avertisment:

înainte de a lubrifia grupul de infuzare, curățați-l cu apă proaspătă și lăsați-l să se usuce conform explicațiilor din capitolul „Curățarea săptămânală a grupului de infuzare”.

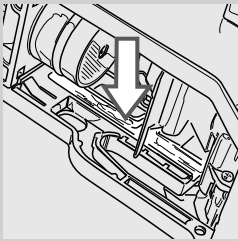

1 Aplicați lubrifiantul în mod uniform și pe ambele ghidaje laterale.

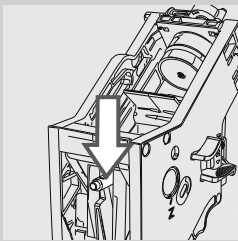
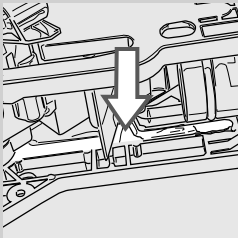

2 Lubrifiați și axul.

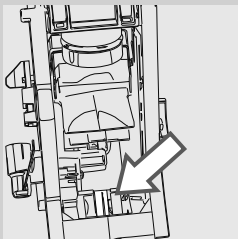

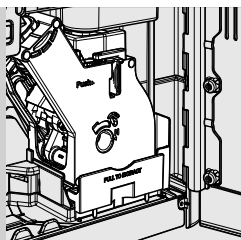

- 3 Introduceți grupul de infuzare în locaș până când se fixează cu un clic pe poziție (a se vedea capitolul „Curățarea săptămânală a grupului de infuzare”). Introduceți sertarul de colectare a cafelei.
- 4 Introduceți sertarul de colectare a zațului și închideți ușa de serviciu.

Curățarea lunară a compartimentului pentru cafea boabe

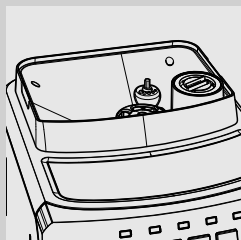

Curățați cu o cârpă umedă compartimentul pentru cafea boabe o dată pe lună, atunci când este gol, pentru a îndepărta substanțele uleioase de cafea. Umpleți-l apoi din nou cu cafea boabe.

DECALCIFIERE

Procesul de decalcifiere durează aproximativ 35 de minute.

În timpul utilizării, în interiorul aparatului se formează calcar, care trebuie să fie îndepărtat în mod regulat; în caz contrar, circuitul hidraulic și circuitul de cafea se pot înfunda. Aparatul va indica momentul în care este necesară efectuarea decalcifierii. Dacă ledul „CALC/CLEAN” rămâne aprins, trebuie să se efectueze decalcifierea.

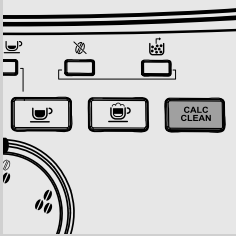

Avertisment:

dacă nu se efectuează această operațiune, aparatul va înceta să mai funcționeze corect; în acest caz, reparația NU este acoperită de garanție.



Utilizați exclusiv decalcifiantul Saeco, formulat special pentru a menține performanța aparatului la un nivel optim.

Decalcifiantul Saeco se comercializează separat. Pentru detalii suplimentare, consultați pagina aferentă produselor de întreținere din aceste instrucțiuni de folosire.



Atenție:

nu ingerați soluția de decalcifiere și produsele distribuite până la finalizarea ciclului. Nu folosiți în niciun caz oțetul ca decalcifiant.



Notă:

nu opriți aparatul în timpul ciclului de decalcifiere. În caz contrar, efectuați din nou ciclul de la capăt.

Pentru a efectua ciclul de decalcifiere, respectați următoarele instrucțiuni:

Înainte de a efectua decalcifierea:



1 Goliți cuva de colectare a picăturilor.

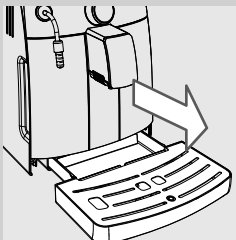

2 Demontați dispozitivul automat de spumare a laptelui de pe duza de abur/apă caldă.

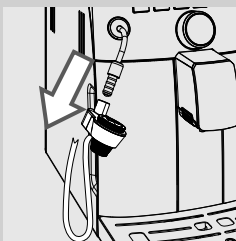

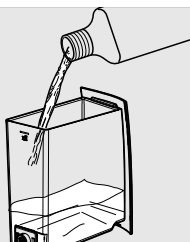

3 Extrageți filtrul de apă „INTENZA+” (dacă există) din rezervorul de apă.

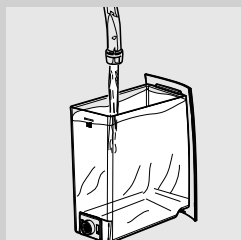

4 Extrageți rezervorul de apă și vărsați tot conținutul de decalcifiant Saeco. Umpleți rezervorul cu apă proaspătă până la nivelul MAX.

5 Așezați la loc rezervorul de apă în aparat.

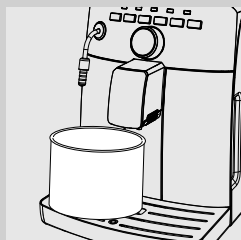

6 Așezați un recipient încăpător (1,5 l) sub duza de abur/apă caldă și distribuitor.

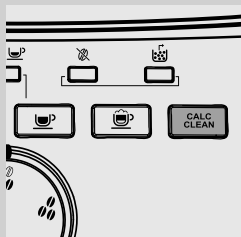

7 Țineți apăsată tasta „CALC CLEAN” timp de 3 secunde. Când tasta începe să lumineze intermitent, eliberați-o pentru a porni ciclul. Tasta „CALC CLEAN” luminează intermitent în timpul executării întregului ciclu de decalcifiere.





Notă:

dacă se apasă din greșeală tasta „CALC CLEAN”, apăsați tasta „☕” pentru a ieși.

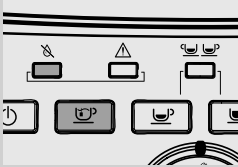
8 În acest moment, pornește distribuirea soluției de decalcifiere din duza de abur/apă caldă (tasta „☕” rămâne aprinsă) și din distribuitor (tasta „☕” rămâne aprinsă).

**Notă:**

ciclul de decalcifiere poate fi întrerupt prin apăsarea tastei „^{CALC}CLEAN”; pentru a reporni ciclul, apăsați din nou tasta „^{CALC}CLEAN”. Aceasta permite golirea compartimentului sau absența pentru o perioadă scurtă de timp.

- 9 Când se termină soluția de decalcifiere, ledul „” se aprinde și tasta „” luminează intermitent.

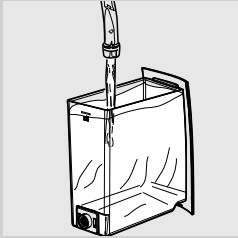



- 10 Goliți recipientul.

- 11 Extrageți rezervorul de apă, clătiți-l și umpleți-l cu apă proaspătă până la nivelul MAX. Introduceți-l la loc în aparat.

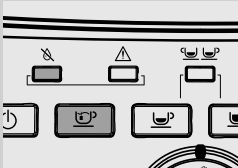
- 12 Goliți cava de colectare a picăturilor și introduceți-o la loc pe poziție. Așezați la loc recipientul sub duza de abur/apă caldă și sub distribuitor.



- 13 Pentru a efectua clătirea, apăsați tasta „” care luminează intermitent.

- 14 La sfârșitul clătirii, ledul „” se aprinde și tasta „” luminează intermitent.

- 15 Repetați operațiunile de la punctul 10 la punctul 14, apoi treceți la punctul 16.

- 16 La sfârșitul celei de-a 2-a clătiri, ledul „^{CALC}CLEAN” se stinge și rămâne aprins doar ledul ; decalcifierea s-a încheiat.

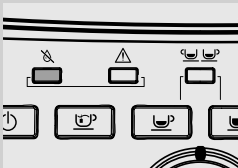
**Notă:**

Dacă nu se umple rezervorul până la nivelul MAX, pentru clătire, ledul „^{CALC}CLEAN” continuă să lumineze intermitent și aparatul poate necesita efectuarea unui nou ciclu; repetați operațiunile de la punctul 10 la punctul 14.

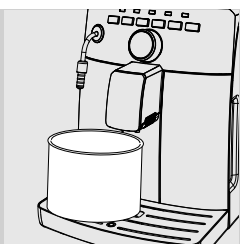

17 Goliți recipientul și așezați-l la loc sub duza de abur/apă caldă și distribuitor.

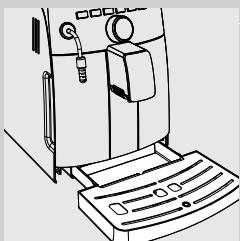

18 Goliți cuva de colectare a picăturilor și introduceți-o la loc pe poziție.

19 Aparatul se încălzește și pornește ciclul de clătire, pregătindu-se pentru prepararea produselor.

20 Așezați la loc filtrul de apă „INTENZA+” (dacă există) în rezervorul de apă și introduceți la loc dispozitivul automat de spumare a laptelui.



Notă:



la sfârșitul ciclului de decalcifiere, spălați grupul de infuzare conform descrierii din capitolul „Curățarea săptămânală a grupului de infuzare”.

SEMNIFICAȚIA SEMNALELOR LUMINOASE

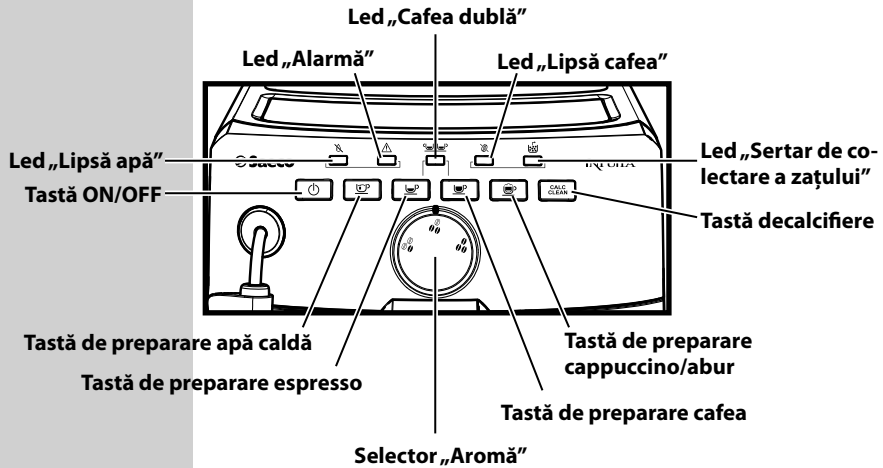
Ecranul panoului de comandă

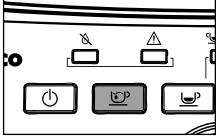
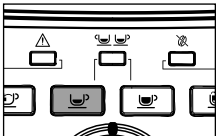
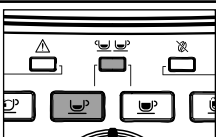
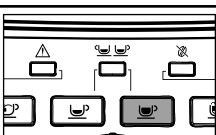
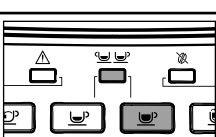

Simboluri led	Semnificație	Ațiuni
<p>INTERMITENT</p>	Aparat în stand-by.	Apăsați tasta „⏻” pentru a porni aparatul.
<p>INTERMITENTE</p>	Aparat în faza de clătire.	Aparatul finalizează automat ciclul. Apăsați tasta „☕” sau „☕” pentru a opri ciclul înainte de finalizare.
<p>INTERMITENTE</p>	Aparat în faza de încălzire pentru prepararea de espresso, apă caldă și abur.	
<p>RĂMASE APRINSE</p>	Aparatul este pregătit pentru utilizare.	

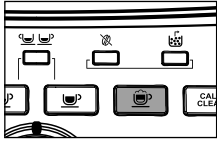
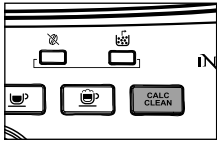
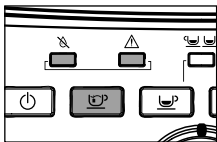
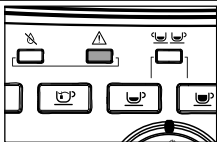
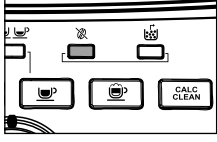
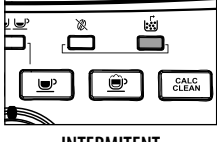
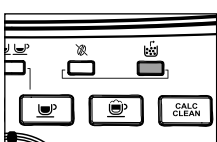

Simboluri led	Semnificație	Acțiuni
 <p>RĂMAS APRINS</p>	<p>Aparat în faza de preparare a apei calde.</p>	
 <p>RĂMAS APRINS</p>	<p>Aparat în faza de infuzare a unui espresso.</p>	
 <p>RĂMASE APRINSE</p>	<p>Aparat în faza de infuzare a 2 espresso.</p>	
 <p>RĂMAS APRINS</p>	<p>Aparat în faza de infuzare a unei cafele.</p>	
 <p>RĂMASE APRINSE</p>	<p>Aparat în faza de infuzare a 2 cafele.</p>	
 <p>INTERMITENTE</p>	<p>Aparat în faza de programare a cantității de espresso de preparat.</p>	
 <p>INTERMITENTE</p>	<p>Aparat în faza de programare a cantității de cafea de preparat.</p>	

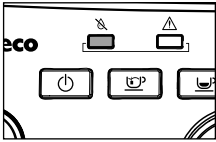
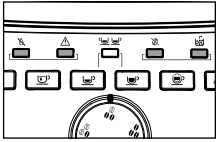
Simboluri led	Semnificație	Acțiuni
 <p>RĂMAS APRINS</p>	Aparatul prepară aburul sau spumează laptele.	
 <p>RĂMAS APRINS</p>	Aparatul trebuie să fie decalcfiat.	Porniți ciclul de decalcifiere. Dacă nu se efectuează periodic decalcifierea, aparatul va înceta să mai funcționeze corect. Defecțiunea nu este acoperită de garanție.
 <p>INTERMITENTE</p>	Încărcați circuitul.	Reumpleți rezervorul cu apă proaspătă și încărcați circuitul hidraulic după cum se descrie în capitolul „Prima pornire”.
 <p>INTERMITENT</p>	<ul style="list-style-type: none"> - Închideți ușa de serviciu. - Introduceți grupul de infuzare. 	Verificați ca toate componentele să fie instalate corect și închise.
 <p>RĂMAS APRINS</p>	Compartimentul pentru cafea boabe este gol.	Umpleți compartimentul cu cafea boabe și reporniți ciclul de infuzare.
 <p>INTERMITENT</p>	Sertar de colectare a zațului neintrodus.	Introduceți sertarul de colectare a zațului.
 <p>INTERMITENT RAPID</p>	Sertarul de colectare a zațului și cuva de colectare a picăturilor sunt pline.	Cu aparatul pornit, goliți sertarul de colectare a zațului și cuva de colectare a picăturilor. Golind sertarul de colectare a zațului atunci când aparatul este oprit sau când indicatorul luminos nu este aprins, contorul ciclurilor de cafea nu se resetează. În acest caz, indicatorul luminos care indică golirea sertarului de colectare a zațului poate lumina intermitent chiar dacă sertarul nu este plin.

Simboluri led	Semnificație	Acțiuni
 <p>RĂMAS APRINS</p>	Rezervorul de apă este gol.	Umpleți rezervorul cu apă proaspătă.
 <p>INTERMITENTE</p>	Aparatul se află într-o stare anormală și nu permite distribuția de espresso, apă sau abur.	Opriiți aparatul și reporniți-l după 30 de secunde. Încercați de 2 sau de 3 ori. Dacă aparatul NU pornește, contactați linia de asistență telefonică Philips Saeco.

REZOLVAREA PROBLEMELOR

Acest capitol sintetizează problemele cele mai frecvente ce ar putea surveni la aparatul dumneavoastră. Dacă informațiile prezentate în continuare nu vă ajută să remediați problema, consultați pagina FAQ pe site-ul www.philips.com/support sau contactați linia de asistență telefonică Philips Saeco din țara dumneavoastră. Datele de contact sunt indicate în certificatul de garanție furnizat separat sau la adresa www.philips.com/support.

Comportamente	Cauze	Rezolvări
Aparatul nu pornește.	Aparatul nu este conectat la rețeaua electrică.	Conectați aparatul la rețeaua electrică.
Cafeaua nu este suficient de caldă.	Ceștile sunt reci.	Încălziți ceștile cu apă caldă.
Cuva de colectare a picăturilor se umple chiar dacă nu se evacuează apă.	Uneori, aparatul evacuează apă în mod automat în cuva de colectare a picăturilor, pentru a gestiona clătirea circuitelor și pentru a asigura o funcționare optimă.	Acest comportament este considerat normal.
Aparatul afișează întotdeauna ledul roșu  intermitent rapid.	S-a golit sertarul de colectare a zațului cu aparatul oprit.	Sertarul de colectare a zațului trebuie să fie întotdeauna golit când aparatul este pornit. Așteptați până când ledul roșu  începe să lumineze intermitent mai lent înainte de a introduce la loc sertarul.
Nu iese apă caldă sau abur.	Orificiul duzei de abur este obturat.	Curățați orificiul duzei de abur cu un ac.
		! Avertisment: înainte de a efectua această operațiune asigurați-vă că aparatul este oprit și răcit.
	Dispozitiv automat de spumare a laptelui murdar (dacă există).	Curățați dispozitivul automat de spumare a laptelui.
Cafeaua are puțină spumă. (a se vedea nota)	Amestecul de cafea nu este adecvat, cafeaua nu este proaspăt măcinată sau gradul de măcinare este prea grosier.	Schimbați amestecul de cafea sau reglați setările gradului de măcinare după cum este descris în capitolul „Reglarea râșniței de cafea”.

Comportamente	Cauze	Rezolvări
Aparatul necesită prea mult timp pentru a se încălzi sau cantitatea de apă care iese din duză este limitată.	Circuitul aparatului este înfundat cu calcar.	Procedați la decalcifierea aparatului.
Grupul de infuzare nu poate fi extras.	Grupul de infuzare este scos.	Porniți aparatul. Închideți ușa de serviciu. Grupul de infuzare revine automat în poziția inițială.
	Sertarul de colectare a zațului este introdus.	Scoateți sertarul de colectare a zațului înainte de a scoate grupul de infuzare.
Există multă cafea măcinată sub grupul de infuzare.	Cafea necorespunzătoare pentru aparatele automate.	Poate fi necesară schimbarea tipului de cafea sau modificarea reglajului râșniței de cafea.
Aparatul macină boabele de cafea, dar cafeaua nu iese. (a se vedea nota)	Lipsește apă.	Umpleți rezervorul de apă și încărcăți circuitul (capitolul „Prima pornire”).
	Grupul de infuzare este murdar.	Curățați grupul de infuzare (capitolul „Curățarea săptămânală a grupului de infuzare”).
	Circuitul nu este încărcat.	Încărcați circuitul (capitolul „Prima pornire”).
	Acest lucru poate surveni atunci când aparatul reglează automat doza.	Preparați câteva cafele după cum se descrie în capitolul „Saeco Adapting System”.
	Distribuitorul este murdar.	Curățați distribuitorul.
Cafeaua este prea apoasă. (a se vedea nota)	Acest lucru poate surveni atunci când aparatul reglează automat doza.	Preparați câteva cafele după cum se descrie în capitolul „Saeco Adapting System”.
Cafeaua iese încet. (a se vedea nota)	Cafeaua este prea fină.	Schimbați amestecul de cafea sau reglați gradul de măcinare după cum se descrie în capitolul „Reglarea râșniței de cafea”.
	Circuitul nu este încărcat.	Încărcați circuitul (capitolul „Prima pornire”).
	Grupul de infuzare este murdar.	Curățați grupul de infuzare (capitolul „Curățarea săptămânală a grupului de infuzare”).
Cafeaua se scurge în afara distribuitorului.	Distribuitorul este înfundat.	Curățați distribuitorul și orificiile sale de evacuare.
Laptele nu este spumat.	Dispozitivul automat de spumare a laptelui a fost introdus prea mult. Laptele nu este aspirat.	Lăsați dispozitivul automat de spumare a laptelui să se răcească. Deplasați-l ușor în jos. Așezați-l la loc în locașul corect.
Laptele spumat este prea rece.	Ceștile sunt reci.	Încălziți ceștile cu apă caldă.

**Notă:**

aceste probleme pot fi considerate normale dacă s-a modificat amestecul de cafea sau în cazul în care se efectuează prima instalare; în acest caz așteptați ca aparatul să efectueze reglarea automată, după cum se descrie în capitolul „Saeco Adapting System”.

REDUCEREA CONSUMULUI ENERGETIC

Stand-by

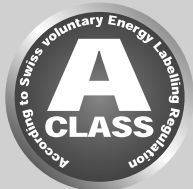

Aparatul super-automat Saeco de cafea espresso este proiectat pentru reducerea consumului energetic, fapt demonstrat de eticheta energetică ce precizează clasa A.

După 30 de minute de inactivitate, aparatul se oprește automat. Dacă s-a preparat o băutură, aparatul efectuează un ciclu de clătire.



În modul stand-by, consumul energetic este de 1 Wh.

Pentru a porni aparatul, apăsați această tastă (dacă întrerupătorul general de pe partea din spate a aparatului se află în poziția „I”). Dacă centrala este rece, aparatul efectuează un ciclu de clătire.

Casarea



La sfârșitul ciclului de viață, aparatul nu trebuie să fie trata ca deșeu menajer, ci trebuie să fie predat la un centru autorizat de colectare, pentru a putea fi reciclat. Acest comportament contribuie la protejarea mediului înconjurător.

- Materialele de ambalare pot fi reciclate.
- Aparat: scoateți ștecherul din priză și tăiați cablul de alimentare.
- Predați aparatul și cablul de alimentare la un centru de asistență sau la o unitate publică de casare a deșeurilor.

Acest produs este conform cu Directiva europeană 2002/96/CE.

Simbolul existent pe produs sau pe ambalaj indică faptul că produsul nu poate fi tratat ca deșeu menajer, ci trebuie să fie predat la centrul de colectare competent, pentru a putea recicla componentele electrice și electronice ale acestuia.

Prin asigurarea unei casări adecvate a produsului, contribuiți la protejarea mediului înconjurător și a persoanelor împotriva eventualelor consecințe negative, ce ar putea fi cauzate de gestionarea necorespunzătoare a produsului spre sfârșitul ciclului său de viață. Pentru informații suplimentare privind modalitățile de reciclare a produsului, contactați biroul local competent, serviciul de salubritate sau magazinul de unde ați achiziționat produsul.

CARACTERISTICI TEHNICE

Producătorul își rezervă dreptul de a aduce modificări asupra caracteristicilor tehnice ale produsului.

Tensiune nominală - Putere nominală - Alimentare	A se vedea eticheta amplasată pe partea din interiorul ușii de serviciu
Material carcasă	Termoplastic
Dimensiuni (L x Î x l)	256 x 340 x 440 mm
Greutate	9 kg
Lungime cablu	800 - 1.200 mm
Panou de comandă	Frontal
Cappuccinatore	Special pentru băuturile cappuccino
Înălțime maximă ceașcă sub distribuitor	110 mm
Rezervor de apă	1,5 litri - Detașabil
Capacitatea compartimentului pentru cafea boabe	300 g
Capacitatea sertarului de colectare a zățului	10
Presiune pompă	15 bari
Centrală de apă	Oțel inox
Dispozitive de siguranță	Siguranță termică

GARANȚIE ȘI ASISTENȚĂ

Garanție

Pentru informații detaliate despre garanție și condițiile acesteia, consultați certificatul de garanție furnizat separat.

Asistență

Dorim să ne asigurăm că sunteți mulțumiți de aparatul dumneavoastră. Dacă nu ați făcut-o deja, înregistrați-vă produsul pe site-ul **www.philips.com/welcome**. Astfel, putem păstra legătura cu dumneavoastră și vă putem transmite mementouri pentru operațiunile de curățare și decalcifiere.

Dacă aveți nevoie de ajutor sau asistență, vizitați site-ul Web Philips la **www.philips.com/support** sau contactați linia de asistență telefonică Philips Saeco din țara dumneavoastră. Datele de contact sunt indicate în certificatul furnizat separat sau la adresa **www.philips.com/support**.

COMANDAREA PRODUSELOR DE ÎNȚEȚINERE

Pentru curățare și decalcifiere, utilizați numai produsele de întreținere Saeco.

Aceste produse pot fi achiziționate în magazinul online Philips (dacă este disponibil în țara dumneavoastră), la adresa www.shop.philips.com/service, la vânzătorul dumneavoastră de încredere sau la centrele de asistență autorizate.

Dacă întâmpinați dificultăți la identificarea produselor de întreținere a aparatului, contactați linia de asistență telefonică Philips Saeco din țara dumneavoastră.

Datele de contact sunt indicate în certificatul de garanție furnizat separat sau la adresa www.philips.com/support.

Prezentarea generală a produselor de întreținere:



- Decalcifiant CA6700



- Filtru de apă Intenza+ CA6702

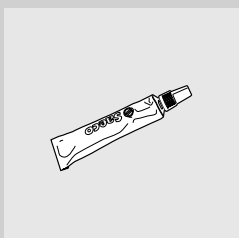

- Lubrifiant HD5061

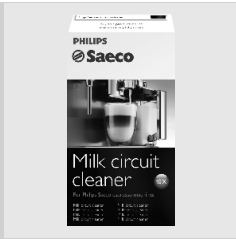

- Curățarea circuitului de lapte CA6705



- Kit de întreținere CA 6706



421946003791

Producătorul își rezervă dreptul de a aduce orice modificări fără preaviz.



www.philips.com/saeco