

FlexCare Platinum

Rechargeable
sonic toothbrush



ソニックケア 音波式電動歯ブラシ

HX9115/02, HX9116/02,
HX9175/10, HX9176/10

取扱説明書

保証書付

保証書は、この取扱説明書の最終ページについておりますのでお買い求めの販売店で記入を受けてください。

PHILIPS
sonicare

はじめに

ソニックアーク FlexCare Platinum をご購入いただき、誠にありがとうございます。
長い間で愛用いただくために、ご使用前にこの取扱説明書をよくお読みの上、正しくお使いください。

また、お読みになった後は、お使いになる方がいつでも見られるところに必ず保管してください。

商品のご確認

ご購入いただきました商品の品番をご確認ください

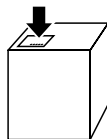

※品番はパッケージ天面に記載されています。

	P5各部番号	HX9115/02	HX9116/02	HX9175/10	HX9176/10
InterCare (インターケア) ブラシヘッド スタンダード	B	2本	1本	2本	1本
InterCare (インターケア) ブラシヘッド ミニ		—	1本	—	1本
携帯用キャップ	A	○	○	○	○
充電器	2	○	○	○	○
デラックスカバー (ブラシヘッドホルダー付き 充電器カバー、コード巻き取り部)	1 3	○	○	—	—
紫外線除菌機能付き充電器	J	—	—	○	○
トラベルケース		○	○	○	○

*改良のため、仕様を予告なく変更することがあります。

目次

●はじめに

商品のご確認	1
目次	2
必ずお守りください	3・4
各部の名称	5
ブラシヘッドをハンドルに取り付ける方法 充電器にコードを収納する方法	6

●ご使用方法

充電の仕方	7
各国の電圧	8
ソニックア어의機能	9・10・11
使い方	12・13
上手なみがき方	14
モード設定	15
ハンドルおよび充電器のお手入れの仕方	16
紫外線除菌機能付き充電器の使い方	17・18
紫外線除菌機能付き充電器のお手入れの仕方	19
リチウムイオン電池のリサイクルについて	20
故障かな?と思ったら	21・22
Guidance in English	23~42
保証とアフターサービス	44
仕様	45
無料修理規定	46
保証書	最終ページ

●製品を廃棄するとき

●困ったとき

●英文解説

●保証

必ずお守り ください

ご使用前に必ず取扱説明書をよくお読みのうえ、正しくお使いください。また、取扱説明書は大切に保管してください。

安全上のご注意

- ここに示した注意事項は、安全に関する重要な内容ですので、必ず守ってください。
- 誤った取扱をしたときに想定される内容を「警告」と「注意」とに区分けています。

○絵表示について



警告 人が死亡または重傷を負う可能性が想定される内容。



注意 人が傷害を負う可能性及び物的損害のみの発生が想定される内容。

○絵表示の例



・記号は、「危険・警告・注意」を示します。図の中や近くに具体的な注意内容(左図の場合は高温注意)を示します。



・記号は、してはいけない「禁止」を示します。図の中や近くに具体的な禁止内容(左図の場合は分解禁止)を示します。



・記号は、必ずしていただく「強制」を示します。図の中や近くに具体的な強制内容(左図の場合は電源プラグをコンセントから抜くこと)を示します。

警告



●修理技術者ではない人で製品を廃棄するとき以外は、絶対に分解や改造、修理しないでください。火災、感電、けがの原因となります。修理はお買い上げの販売店または小泉成器修理センターにご相談ください。



●お手入れの際は必ず充電器の電源プラグをコンセントから抜いてください。再度コンセントを差し込む際には、充電器が濡れていないことを確認してください。また、濡れている手で抜き差ししないでください。感電やけがをすることがあります。



●充電器の電源コードや電源プラグが傷んだり、コンセントの差込みが緩いときは使用しないでください。感電・ショート・発火の原因になります。



●ハンドルを充電する時は専用の充電器以外では行わないでください。



●浴室での使用は絶対にしないでください。感電する場合があります。



●充電器を浴室で保管しないでください。水の中に落ちた充電器には絶対に触れないでください。



●充電器を水につけたり、水をかけたりしないでください。ショート・感電のおそれがあります。



●充電器の電源コードを傷付けたり、無理に曲げたり、引っ張ったり、ねじったり、たばねたり、重い物を載せたり、挟み込んだり、加工したりしないでください。また、電源コードを熱したものに置いたり、屋外で使用しないでください。電源コードが破損し、火災・ショート・感電の原因となります。



●紫外線除菌機能付き充電器をご使用の際は、直接ランプが手に触れないように必ず保護ケージを装着してください。



●充電器底面に表示されている電源以外は使用しないでください。火災・感電の原因となります。この製品はAC100V-240Vの範囲で稼働するように設計されていますが、電圧互換性を保証するものではありません。スムーズにコンセントに電源プラグが装着できない場合、無理に押し込むとうしないでください。



●乳幼児の手の届くところに本製品を置かないでください。

危険



禁止

- 下記のような医用電気機器や家庭用電気治療器の近くでは絶対に使用しない。
 - *ペースメーカー等の体内埋め込み型医療機器
 - *人工心臓等の生命維持用医用電気機器
 - *心電計や点滴器等の装着型の医用電気機器医用電気機器や家庭用電気治療器の誤動作をまねくおそれがあります。

●本機は充電式電池を内蔵しています。火中投入、加熱、高温での充電・使用・放置をしない。発熱・発火・破裂の原因になります。

警告



●歯や歯ぐきにブラシヘッドを強く当てたり、1カ所に長く当てすぎないで下さい。歯や歯ぐきを傷つけることがあります。歯周病がひどい人などは歯科医師にご相談ください。



●充電器の電源プラグをコンセントから抜くときは、電源コードを持たずに必ず先端の電源プラグを持って引き抜いてください。感電やショートして発火することがあります。



●充電時以外は、充電器の電源プラグをコンセントから抜いてください。けがややけど、絶縁劣化による感電・漏電火災の原因になります。



●器具用プラグにピンやごみを付着させないでください。感電・ショート・発火の原因になります。



●ブラシヘッドのプラスチック部分を歯にあてないでください。歯や歯ぐきを傷つける原因になります。



●治療中の歯や不安定な入れ歯など口腔内に気になる症状がある場合は、その部位での使用はしないでください。けがの原因になります。



●乳幼児(乳歯)や自分で操作ができない方、口内の感覚が弱い方などは使用しないでください。

使用上のご注意

1. 毛がひろがりたり毛先がつぶれたブラシヘッドは使わないようにしてください。破損した毛がブラッシング中に取れてしまうことがあります。このようなことを防ぐため、また、最適な歯垢の除去と機能を維持するために、ブラシが目に見えて傷んでいない場合でも、約3カ月ごとのブラシヘッドの交換をおすすめいたします。
2. 一般の口腔衛生用品を初めてご使用になる場合と同様、過去2カ月間に口腔内の治療や歯ぐきの手術を受けられた場合は、本製品をご使用になる前に、あらかじめ歯科医師にご相談ください。
3. 本製品をご使用の結果、万一激しい出血があった場合や、本製品を使い始めて1週間経過後も出血が認められる場合には、ご使用を中止し、歯科医師にご相談ください。
4. ベースメーカー等の体内埋め込み型医療機器をお使いの方が本製品をご使用になる場合は、ご使用になる前にかかりつけの医師にご相談ください。また、その他健康面で不安なことがある場合も同様にご使用の前にかかりつけの医師にご相談ください。
5. 本製品は歯、歯ぐき、および舌の洗浄のために設計されています。本取扱説明書に記載されている以外の目的では使用しないでください。本製品を適切に使用できない場合は、すみやかにご使用を中止してください。また、痛みや不快感が生じた場合はすみやかに医師にご相談ください。
6. お子様のご使用の際には、保護者の監督のもとに行ってください。
7. 炭酸ナトリウムを含む歯磨き粉をお使いの場合は使用ごとにブラシヘッドを本体から外し、よく水洗いしてください。プラスチック部のひび割れが生じる危険性があります。
8. メーカー専用の付属品を使用してください。
9. 本製品は食器洗浄機や乾燥機、電子レンジで洗浄・乾燥しないでください。
10. 紫外線除菌機能付き充電器のふたが開いている時に紫外線ランプがついたままになっている場合には、電源プラグをコンセントから抜いて、使用をすみやかに中止してください。
11. 使用中および除菌終了直後は紫外線除菌機能付き充電器が熱くなります。熱がある間は紫外線ランプに触れないでください。
12. 紫外線除菌機能付き充電器の近くでスプレー缶(エアゾール製品)は使用しないでください。
13. 紫外線除菌機能を3回連続で使用した場合、再度使用する前に最低30分紫外線除菌機能を休ませてください。
14. スイッチは、指の腹でスイッチボタンの中心部を押してください。**爪で押すと故障**の原因となります。

各部の名称

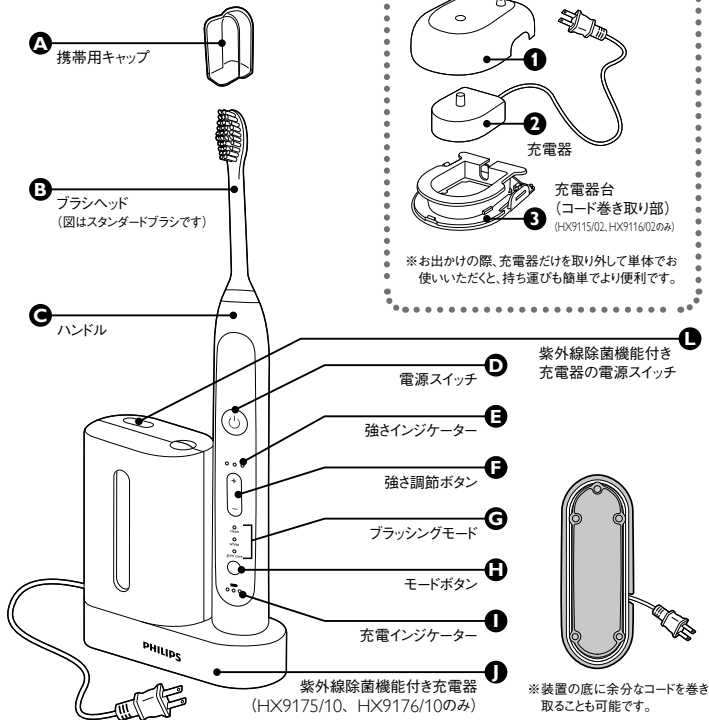

※紫外線除菌機能付き充電器についてはP17、18、19をお読みください。

ブラシヘッドをハンドルに取り付ける方法

1. 毛先がハンドルの正面を向くようにブラシヘッドの向きをそろえてください。
2. ブラシヘッドが止まるまで、金属シャフトにヘッドをしっかりと差し込んで固定してください。

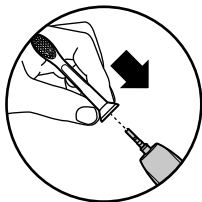

デラックス充電器は、充電器カバーの中に電源コードを収納することができます。

デラックス充電器のみ (HX9115/02、HX9116/02) 充電器にコードを 収納する方法

1. 充電器台の両サイドに付いている灰色の突起を押し、白色の充電器カバーを上へ引っ張るようにして外してください。
2. 余分なコードを充電器台の溝の部分に巻きつけて収納してください。
3. その後、必要なコードを充電器台の後部にある溝から出してください。
4. 充電器台に充電器カバーをかぶせてカチッと音が鳴るまで押してください。これで充電器カバーの再装着が完了です。

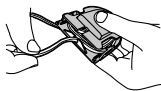
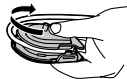
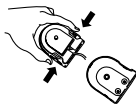

充電の仕方

この製品は通常約24時間充電です。

満充電で約3週間使用できます。

(1日2回、2分間使用した場合)

初めてお使いのときや半年以上使われていなかったときは、充電開始後数分間、本体の充電中の表示が点滅しないことがあります。そのまま充電すると充電表示ランプが点滅し始めます。

※本製品はご使用の都度充電をしても充電電池の寿命には影響ありません。

※24時間たらずに充電完了する場合がありますが、異常ではありません。

1. 充電器の電源コードをコンセントに差し込みます。
2. 充電インジケータが見えるように、ハンドルの底面が充電器に完全に接するようにハンドルを立てます。

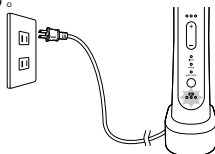
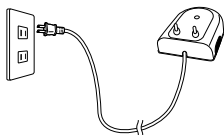

充電表示

充電催促表示

充電残量が少なくなると、使用後にピープ音が3回鳴り、30秒間オレンジ色のランプが点滅します(充電残量10%未満)。

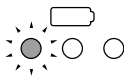

※オレンジ色のランプが点滅し長いピープ音が鳴ると、充電されるまでソニックアアの電源はオフになります。

充電中～充電完了

充電中は緑色のランプが点滅、充電が完了すると点灯し、約10分経過するとランプが消えます。満充電した本製品は、目安として2分間のモードを1日2回使用した場合最大約3週間使うことができます。

充電残量目安表示

点灯・点滅するランプの個数で、充電残量目安を示します。



●緑色のランプが3個点灯
= 充電残量 66%以上



●緑色のランプが2個点灯
= 充電残量 33～66%



●緑色のランプが1個点灯
= 充電残量 10～33%



●オレンジ色のランプが1個点滅
= 充電残量 10%未満



注意

- 専用の充電器のみを使用してください。
- 充電器の上にコインやクリップを置かないでください。

※充電中は本体及び充電器が多少あたたかくなりますが異常ではありません。

※使用期間の経過による充電電池の劣化に伴い充電後の使用回数は減少する場合があります。

各国の電圧

海外でのご使用も可能です。
ただし、アダプタや電圧など現地で
充分お確かめのうえご使用ください。

1. プラグアダプタなしで使える国(地域)と電圧 No plug adapter required.

アメリカ U.S.A.	120V	タイ Thailand	220V	台湾 Taiwan	110V
カナダ Canada	120V	フィリピン Philippines	220V	日本 Japan	100V
グアム Guam	120V	ベネズエラ Venezuela	120V		
サイパン Saipan	110V	メキシコ Mexico	125V		



2. プラグアダプタ(C-2)を使用する国(地域)と電圧 Plug adapter required.

アルゼンチン Argentina	220V	ギリシャ Greece	220V	フィンランド Finland	220V
イギリス U.K.	220V	スイス Switzerland	230V	ブラジル Brazil	220V
イスラエル Israel	230/127V	スウェーデン Sweden	220V	フランス France	220V
イタリア Italy	220V	スペイン Spain	220V	ベルギー Belgium	220V
イラン Iran	220V	チリ Chile	220V	ポーランド Poland	220V
インド India	230V	チュニジア Tunisia	220V	韓国 Korea	110/220V
インドネシア Indonesia	120V	デンマーク Denmark	220V	旧ソビエト連邦 C.I.S.	127/220V
エチオピア Ethiopia	220V	ドイツ Germany	220V	中国 China	220V
オーストラリア Australia	240V	ニューカドニア New Caledonia	220V	南アフリカ South Africa	220V
オーストリア Austria	220V	ノルウェー Norway	230V		
オランダ Netherlands	220V	ハンガリー Hungary	220V		

C-2プラグアダプタ

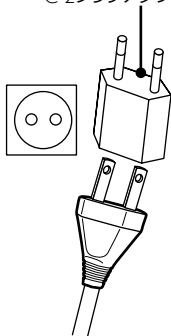

注意：プラグアダプタは別途ご購入ください。

上記はC-2プラグアダプタを使用する主な国(地域)の例です。
国によっては地域、ホテルにより電圧・プラグの形状が異なる場合がありますので、
ご確認の上お使いください。

ソニックアー の機能

イージースタート機能 (振動に慣れていただくための機能)

イージースタートとは、ソニックアーに慣れていただくまでの間、通常より弱いパワーでお使い頂き、段階的に上げていく機能です。初めてソニックアーをお使い頂いてから15回目のブラッシングで通常のブラッシングパワーになります。

なお、1回のブラッシング時間が1分未満の場合、1回とカウントされない場合があります。

また、イージースタート機能は工場出荷時にオンになっています。

14回目のブラッシングまでは必ず最低1分間の歯みがきを行ってください。イージースタート機能が正常に動作しない場合があります。

なお、ホワイトモード、ガムケアモード時にはイージースタート機能はオフとなります。

【イージースタートのオンおよびオフ設定】

コンセントに充電器の電源コードが差し込まれているのを確認して、ハンドルを充電器に立ててください。

●イージースタート機能をオフにする。

電源スイッチを2秒間押し続けると、ピープ音が1度鳴り、イージースタート機能がオフになります。

●イージースタート機能を再びオンにする。

電源スイッチを2秒間押し続けると、ピープ音が2度鳴り、イージースタート機能が再びオンに設定されます。

※ソニックアーの優れた歯垢除去効果が損なわれますので、慣れるための最初の準備期間を過ぎた後にイージースタート機能を使い続けることはおすすめしません。

スマートタイマー機能 (ブラッシング自動停止機能)

スマートタイマー機能は、あらかじめプログラムによって、モードごとに設定されたブラッシング時間で自動的に停止する機能です。

設定された時間の動作中に電源スイッチを切っても30秒以内にスイッチを入れると残ったブラッシングサイクルを実行します。

下記の場合はスマートタイマーがリセットされます。

- ・ブラッシングを30秒以上中断した場合
- ・ハンドルを充電器にセットした場合

ブラッシング時間の設定詳細についてはP15を参照してください。

※米国の歯科専門家は1日2回各2分間以上のブラッシング時間を推奨しています。

カドペーサー機能（時間の区切りをピーブ音でお知らせする機能）

カドペーサー機能は、時間の区切りをピーブ音でお知らせする機能です。口腔内を均等にこまかくブラッシングすることができます。

一定の間隔で短いピーブ音が鳴り、ブラシの振動が一瞬止まります。口腔内をイラストのように4箇所に分け、それぞれを一定の間隔で磨くことができます。それぞれのモード設定によってピーブ音の鳴る間隔は異なります。使い方(P12)およびモード設定(P15)のページもご参照ください。

【カドペーサー機能の変更】

同製品のカドペーサー機能はオン設定になっています。カドペーサー機能の設定変更は下記のようになります。

- ① **コンセントに充電器の電源コードが差し込まれているのを確認して、ハンドルを充電器に立ててください。**
- ② カドペーサー機能をオフにする：モードボタンを2秒間押し続けると、ピーブ音が1度鳴り、カドペーサー機能がオフになります。
- ③ カドペーサー機能をオンにする：モードボタンをピーブ音が2回鳴るまで2秒間押し続けてください。

— 磨き方参考例 —

- ① 上あご右側表裏
- ② 上あご左側表裏
- ③ 下あご右側表裏
- ④ 下あご左側表裏

- ① 上表側(頬側)
- ② 上裏側(舌側)
- ③ 下表側(頬側)
- ④ 下裏側(舌側)

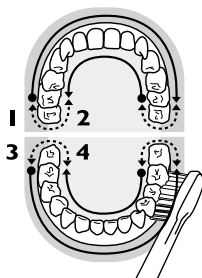
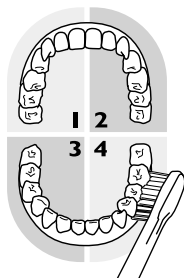

圧力センサー機能（歯に押し当てる力の入れすぎをお知らせする機能）

ソニックアーク FlexCare Platinumには圧力センサー機能が搭載されています。

圧力センサーはすべてのモードと強さに働くようになっています。

ブラシヘッドを歯に強く当て過ぎている場合は、ブラッシングの振動と音が変化し、また、強さインジケータが点滅して歯に押し当てる力の入れ過ぎをお知らせします。

【圧力センサー機能の変更】

同製品の圧力センサー機能はオン設定になっています。圧力センサー機能の設定変更は下記ようになります。

- ① **コンセントに充電器の電源コードが差し込まれているのを確認して、ハンドルを充電器に立ててください。**
- ② 圧力センサー機能をオフにする：電源スイッチとモードボタンを2秒間同時に押し続けると、ピープ音が1度鳴り、圧力センサー機能がオフになります。
- ③ 圧力センサー機能をオンにする：電源スイッチとモードボタンをピープ音が2回鳴るまで2秒間同時に押し続けてください。

*使い方のコツ

性能を最大限引き出すために、ブラシヘッドを歯に軽く当ててブラッシングしていただくのがコツです。

使い方

1. ブラシヘッドを取り付ける。

ブラシヘッドの毛先がハンドルの正面を向くように、ブラシヘッドを金属シャフトにまっすぐはめ込んでください。
P6(ブラシヘッドをハンドルに取り付ける方法)を参照してください。

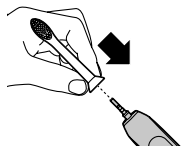

2. ブラシヘッドを数秒間、水でゆすいで濡らします。

お好みにより、歯磨き粉をつけます。

※ブラシヘッドの携帯用キャップはご使用前に外してください。



3. 歯磨き粉が飛び散らないように、ブラシヘッドを口腔内に入れてから電源スイッチを押します。

ブラシヘッドを歯と歯ぐきのさかい目に少し角度をつけて軽く当てて、ゆっくりと移動させます。長い毛が歯間に届くよう気をつけて、同じ箇所です約2秒間ずつブラッシングしてください。ブラシヘッドで歯を強く磨かないでください。
※カドペーサー機能(P10を参照してください)を使うと、口腔内の上下の歯の表裏、4つのセクションをまんべんなくブラッシングできます。

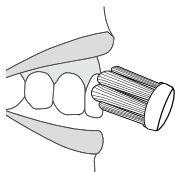

4. ブラッシングが終わったら、かみ合わせ部分や着色汚れ(ステイン)がある部位を追加でブラッシングすることも可能です。また、お好みによりパワーオンもしくはオフの状態でのクリーニング用にもお使いいただけます。

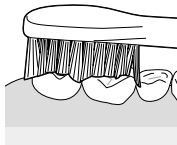

- ソニックアークを初めてお使いいただくと、少しくすぐったい感じや、ちくちくした感じを受けることがありますが、慣れるにつれ、この感じは少なくなっていくます。
- ソニックアークの動きに任せてください。力を入れて押し当てたりこすったりすると、逆効果で故障の原因にもなります。

5. ブラッシングを終えると、設定モードに合わせて自動的にスイッチが切れます。詳しくはP15をご覧ください。

さらに磨きたい場合は、もう一度スイッチを入れます。

6. ブラッシング後は、口を水でゆすぎます。

7. 使用後は、必ずブラシヘッドを水で洗ってください。水道蛇口から水を出して、ブラシヘッドに残っている歯磨き粉を洗い流してください。

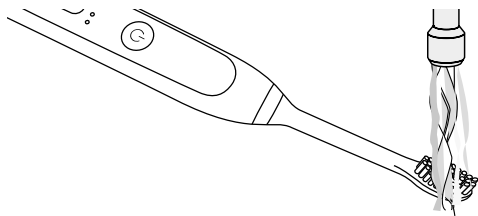

※ブラシヘッドが消耗すると、青色のブラシ毛が白くなり交換時期をお知らせします。最良のブラッシング効果を得るため、ブラシヘッドを約3カ月ごとに交換することをおすすめします(使用頻度、使用方法により変化します)。

※ハンドル本体丸洗い可能。

上手なみがき方

以下のポイントに注意していただくと、効果的なブラッシングができます。

ソニックアーの効果的なブラッシング方法

ブラシを少し斜めにあててください。

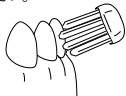

歯と歯ぐきの境目

ブラシを少し立てるようにあててください。



奥歯の奥

かみ合わせ面に対して垂直にあててください。

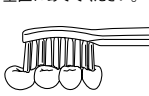

かみ合わせ

ブラシをたてにあててください。



前歯の裏側(タテにあてる)

ブラシを歯の表面に少し斜めにあててください。



歯の表面

ブラシを歯の表面に少し斜めにあててください。

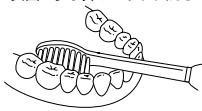

奥歯の裏側

ヒント

- ・歯磨き粉をお使いになる場合、飛び散るのを防ぐためブラシヘッドを口腔内に入れてから電源を入れてください。
- ・ソニックアーの性能を最大限引き出すために、ブラシヘッドを歯に軽く当ててブラッシングしてください。
- ・カドベーター機能を利用すると口腔内を均等にうまくブラッシングできます。
- ・ソニックアーをはじめてお使いいただく方は、慣れるまですぐたく感じる場合があります。慣れるとともにこの感覚は減少します。
- ・好みによって舌のブラッシングにもお使いいただけます。

このような場合

●歯列矯正装置をつけている方

歯と歯列矯正装置の間に、ブラシの毛先を少し斜めに当てるようにして磨きます。
歯と矯正装置の間にブラシの毛先を無理に押し込まないでください。

●治療後の歯科補綴物

詰め物、クラウン、ラミネートベニア等々の歯科補綴物にも安心してご使用いただけますが、何か異常を感じた場合、歯科医師にご相談ください。

ブラシヘッド交換の目安

※ブラシヘッドが消耗すると、青色のブラシ毛が白くなり交換時期をお知らせします。

最良のブラッシング効果を得るため、ブラシヘッドを約3カ月ごとに交換することをおすすめします(使用頻度、使用方法により変化します)。

モード設定

本製品にはブラッシングのモードを選べる設定機能があります。お好みに合わせて下記のようにモード設定を変更してください。

*初期設定は常にクリーンモードになっています。

モード設定の切り替え

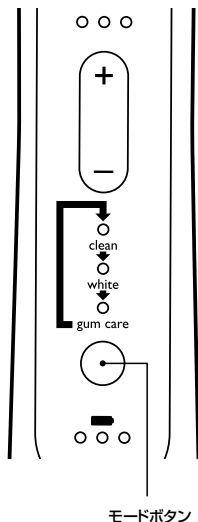

モードボタン

電源を入れる前にモードボタンを押して、設定を切り替えてください。モードボタンを押すごとに、1つずつモードが切り替わります。選択されたモードが濃く点灯します。

押す回数	モード
①回押す	クリーンモード
②回押す	ホワイトモード
③回押す	ガムケアモード

※モードを設定してから電源スイッチを入れてください。
電源がオンの時はブラッシングモードは選択できません。

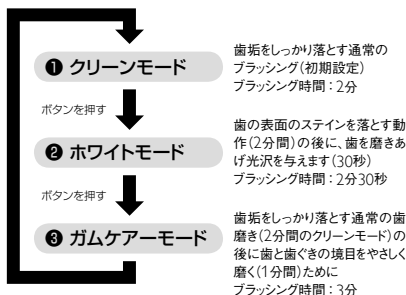

モード別強さ設定

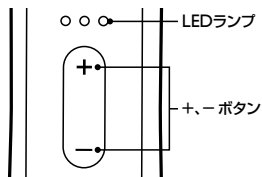

弱	LEDランプが1つ点灯
中	LEDランプが2つ点灯
強	LEDランプが3つ点灯

※モード別に強さを調節したい時は、ブラッシング中に+ボタンを押して強く、-ボタンを押して弱くすることができます。



注意

本製品はすべて食器洗浄機や乾燥機、電子レンジで洗浄・乾燥しないでください。

ハンドルおよび充電器のお手入れの仕方

ハンドル

1. ブラシヘッドを外して金属シャフト部をぬるま湯で洗浄してください。
※金属シャフト上のゴム製シーリングを先の尖ったもので突き刺さないようにしてください。破損する可能性があります。

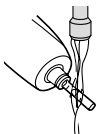

2. ハンドル表面を濡らせた布で全体的にむらなく拭いてください。

ブラシヘッド

1. ご使用のたびにブラシヘッドと毛先を水で洗い自然乾燥させてください。



2. ハンドルからブラシヘッドを外して接合部を少なくとも1週間に1回ぬるま湯で洗浄してください。



- 最良のブラッシング効果を得るため、ブラシヘッドを約3カ月ごとに交換することをおすすめします(使用頻度、使用方法により変化します)。
- 破損の兆候が見えた場合は、速やかにお取り換えください。
- 最良の効果を得るためにフィリップスソニックアーク純正ブラシヘッドをご使用ください。
※付属のブラシヘッド以外にもソニックアーク替ブラシであればご使用いただけます(ソニックアークキッズブラシヘッド、eシリーズブラシヘッドを除く)。

充電器

1. お手入れの前に必ず充電器の電源プラグをコンセントから抜いてください。
2. 布で充電器の表面をきれいに掃除してください。



注意

充電器は絶対に水の中に入れてください。



注意

・お手入れの際、シンナー、ベンジン、アルコール類を使用すると、変色、変形の原因にもなりますので、絶対に使用しないでください。また、洗剤もご使用にならないでください。充電器のお掃除の時に、電源コード・プラグを調べてください。もし電源コード・プラグの異常がありましたら、事故防止のため使用を中止し、お買い求めの販売店か小泉成器修理センターにお問い合わせください。

紫外線除菌機能付き
充電器の使い方
(HX9175/10、HX9176/10のみ)

HX9175/10、HX9176/10には、紫外線除菌機能付き充電器が付属しています。ブラッシングごとにブラシヘッドを除菌することをおすすめします。

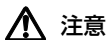

注意

紫外線除菌機能付き充電器のふたが開いているときに紫外線ランプがオンのままになったり、ふた前面のグレーのパネル部分が破損した場合には紫外線除菌機能付き充電器のご使用をすみやかに中止してください。紫外線は目および皮膚に有害ですので、取り扱いの際はご注意ください。また、常にお子様の手が届かないところに保管してください。紫外線ランプが消灯した直後は、ランプが高温になっているため、ブラシヘッドを取り出す場合はランプが冷えるまで数分間待ってから取り出してください。紫外線除菌機能付き充電器を置く場所は小さなお子様の目線の高さにならない場所を選んでください。紫外線除菌機能付き充電器から煙が出たり、焦げ臭い匂いが出た場合、すみやかに電源コンセントを抜き、小泉成器修理センターにお問い合わせください。

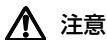
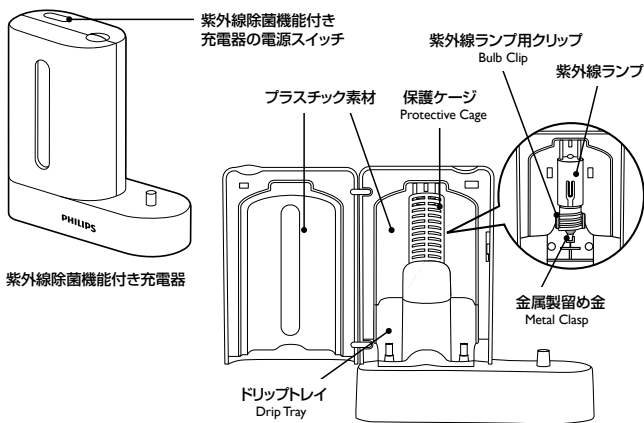

注意

- ふたがきちんと閉められていない場合、作動しません。
- 紫外線照射中にふたが何らかの理由で開いた場合、装置は動作を停止します。
- 専用ブラシ以外のご使用にならないでください。

【紫外線除菌機能について】 [試験機関] Hix J, Elliott N, De Jager M
 【試験方法】電動歯ブラシ用ブラシヘッドに対する紫外線除菌器による除菌効果確認
 【除菌方法】紫外線照射 [対象部分]電動歯ブラシ用ブラシヘッド 【試験結果】菌数99%減少

1. ブラッシング後ブラシヘッドをよく水洗いし、余分な水を切ってください。

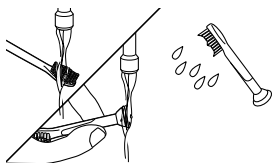

2. ふた前面のくぼみ部分に指を入れて装置のふたを開けてください。

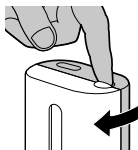

3. 右図のようにブラシヘッドを1本ずつ固定してください。
携帯用キャップがはずれていることを確認し、

紫外線ランプの方向にブラシヘッドの毛先を向けてください。

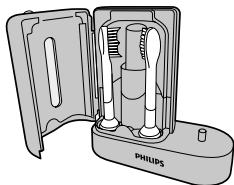

4. コンセントに電源プラグが差し込まれていることを確認してください。
5. ふたがきちんと閉まっていることを確認し
緑色の紫外線除菌機能付き充電器の電源スイッチを押してください。
6. 約10分で終了し、自動的に電源がオフになります。
・動作中は、ふた正面の窓が点灯します。

※紫外線除菌機能付き充電器の外側はややあたたまりますが、除菌終了後は元に戻ります。

紫外線除菌機能付き 充電器のお手入れの仕方 (HX9175/10、HX9176/10のみ)

紫外線除菌機能付き充電器は、効果的な除菌を行うために1週間に1度お手入れすることをおすすめします。



注意

紫外線ランプが熱を持っている時は紫外線除菌機能付き充電器をお手入れしないでください。

1. 紫外線除菌機能付き充電器の電源プラグをコンセントから抜いてください。
2. ドリップトレイをまっすぐ引き出してください。引き出したドリップトレイを水でよく洗った後に、布で水分をよく拭き取ってください。
3. 紫外線ランプの前にある保護ケージを取り外してください。優しくねじりながら図に示しているように矢印の方向に引っ張り出してください。
4. **【紫外線ランプの取り外し方】**
紫外線ランプをつかんで、留め金から引っ張り出してください。
5. 湿らせた布で紫外線除菌機能付き充電器のプラスチック素材の表面をよく掃除してください。
6. 保護ケージを洗浄し、紫外線ランプを湿らせた布で拭いてください。
7. **【紫外線ランプを所定位置に再装着するには】**
紫外線ランプの下部を金属製の留め金に合わせて押し込むように固定してください。
8. **【保護ケージを再装着するには】**
紫外線ランプ近くのプラスチック素材の表面上にある溝に保護ケージ上にある固定箇所を合わせ、差し込んで、滑らせるように保護ケージを下に押しつけて紫外線除菌機能付き充電器に固定してください。

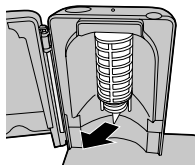
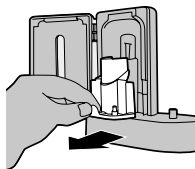

注意

お手入れの際、シンナー、ベンジン、アルコール類を使用すると、変色、変形の原因にもなりますので、絶対に使用しないでください。また、洗剤もご使用しないでください。充電器のお掃除の時に、電源コード・プラグを調べてください。もし電源コード・プラグの異常がありましたら、事故防止のため使用を中止し、お買い求めの販売店か小泉成器修理センターにお問い合わせください。



注意

紫外線除菌機能付き充電器を食器洗浄機や乾燥機や電子レンジで洗浄や乾燥をなさないでください。

※お客様による充電電池の
修理交換はできません。

製品を廃棄するとき

リチウムイオン電池のリサイクルについて

この製品はリチウムイオン電池を使用しています。リチウムイオン電池はリサイクル可能な貴重な資源です。ご使用済みの製品の廃棄に際しては、リチウムイオン電池を取り出し、各自治体の処理方法に従いリサイクルにご協力ください。



注意

- ・製品を廃棄するとき以外は、絶対に本体を分解しないでください。
- ・一度分解したハンドルは安全上の理由から、絶対に再使用しないでください。

充電電池の取り外し方

- ・必ず1～4の手順に従って作業を行ってください。
- ・充電電池を取り外す前にマイナスドライバーでハンドル底にあるボトムキャップを外してください。
- ・作業を行う際は目、手、指などをけがされないように注意してください。

1. ハンドルを充電器から外し、スイッチを“ON”にして完全に動作しなくなるまで電池を放電させてください。何度もこのステップを繰り返して完全に動作しなくなったことをご確認ください。

3. ハンドルの上下を逆さにし、シャフトを下に押し、ハンドルの内部を外に出してください。

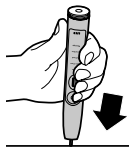

2. ハンドルの底にあるスロットにドライバーの先を入れてください。ドライバーを反時計回りに回し、ボトムキャップを外してください。



4. 充電電池の端のあたりで回路基盤の下にドライバーの先を入れてドライバーをひねり、充電電池と回路基盤の接続部を壊してください。回路基盤を取り除き、ドライバーを使って充電電池を完全に取り外してください。

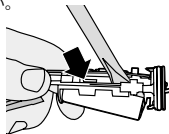

※取り出した充電電池は⊕、⊖端子をショートさせないように注意してください。

※充電電池の交換はできません。

※紫外線除菌機能付き充電器の紫外線ランプの廃棄に際しても、各自治体の処理方法に従ってください。

故障かな?と 思ったら

故障かな?と思ったらお調べください。

作動しない。

- 充電残量をご確認ください。詳しくはP7をご覧ください。
- コンセントに充電器の電源プラグがきちんと差し込まれていることを確認してください。
- ブラシヘッドが金属シャフトにしっかりと差し込まれていることを確認してください。ブラシヘッドが古く接続部が摩耗している場合には、新しいブラシヘッドに交換してください。

動作がおかしい(例: 動きにムラがある、ブラッシング中にブラッシング力が弱くなった)。

- 充電残量が少なくなっている可能性があります。24時間充電してください。

充電しても数分しか使えない。

- ハンドルの底が充電器の充電部に接触するようにまっすぐ立ててください。
- 充電時間が短い可能性があります。24時間充電してください。

ブラッシングの力が弱く感じる。

- イージースタート機能が働いている可能性があります。詳しくはP9をご覧ください。
- 充電が不十分な場合もありますので、再度24時間充電してください。
- ブラシヘッドが約3カ月に一度交換されているかどうかご確認ください(使用頻度、使用方法により変化します)。

ブラッシング中、一瞬毛先の動きが止まる。

- カドペーサー機能により、口腔内を均等にくまなく磨けるよう30秒ごとに短いビーブ音が鳴り、ブラシヘッドの振動が一瞬止まります。詳しくはP10をご覧ください。

ブラッシング中にモードボタンが作動しない。

- 電源がオンの時はブラッシングモードは選択できません。
電源を入れる前にモードボタンを押してモードを設定してください。

使い始めてから2分程度でブラシヘッドの動作が止まる。

- クリーンモードの場合、スマートタイマー機能により、電源スイッチを入れてから2分経過すると自動的に動作が止まります。詳しくはP9をご覧ください。
- モード設定により2分30秒(ホワイトモード)、3分(ガムケアモード)のブラッシング時間の設定も可能です。詳しくはP15をご確認ください。

ブラシヘッドが歯にあたる時にガタガタ音がする。

- ブラシを少し斜め(45°)にあててください。詳しくはP14をご覧ください。

ブラッシング中にブラッシングの振動や音が変化する。

- 歯に押し当てる力の入れ過ぎをお知らせする圧力センサー機能が作動しています。詳しくはP11をご覧ください。

変なにおいがする。

- ハンドル、ブラシヘッド、充電器をお手入れしてください。
詳しくはP16・19をご覧ください。

紫外線除菌機能付き充電器のランプが点灯しない。

- 紫外線除菌機能付き充電器の電源プラグがコンセントに差し込まれているか確認してください。
- 紫外線除菌機能付き充電器のふたがきちんと閉まっていることを確認してください。
- 紫外線除菌機能付き充電器の紫外線ランプを交換する場合はP19をご覧ください。

* 以上の点検により、正常な状態に戻らない場合は、お買い求めの販売店か小泉成器修理センターにお問い合わせください。

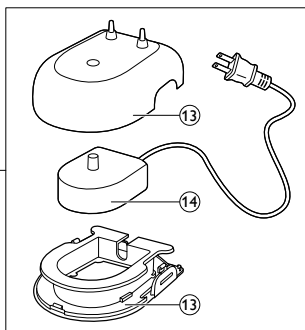
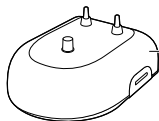
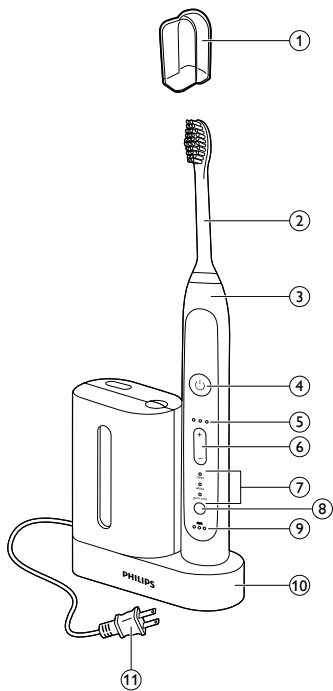

Introduction

Congratulations on your purchase and welcome to Philips! To fully benefit from the support that Philips offers, register your product at www.philips.com/welcome.

IMPORTANT SAFEGUARDS

READ ALL INSTRUCTIONS BEFORE USE

When using electrical products, especially when children are present, basic safety precautions should always be followed, including the following:

DANGERS

To reduce the risk of electrocution:

- 1 Do not place or store the charger or sanitizer where it can fall or be pulled into a tub or sink, or where it will sit or drop into water or other liquid.
- 2 Do not reach for a charger or sanitizer that has fallen into water. Unplug immediately.
- 3 Never use a charger with a damaged cord or plug.

WARNINGS

To reduce the risk of burns, electrocution, fire or physical injury:

- 1 Do Not use attachments other than those recommended by the manufacturer.
- 2 Do Not plug the charger into an outlet with a voltage other than specified on the bottom of the charger. This product is designed to operate within a range of 100 to 240 volts. Voltage converters DO NOT warrant voltage compatibility.

- 3 Do not insert objects into the air openings of the sanitizer or block these air openings by placing it on a soft surface or in a position or location where objects will block these openings (examples of objects: magazine, tissue paper, hair, and the like).
- 4 Never force the plug into an outlet; if the plug does not easily fit into the outlet, discontinue use.
- 5 Discontinue use if the product appears damaged in any way (brush head, handle, charger, sanitizer).
- 6 The mains cord cannot be replaced. If the mains cord is damaged, discard the charger and/or sanitizer.
- 7 Keep cord away from heated surfaces.
- 8 Do not use the charger or sanitizer outdoors or operate the sanitizer where aerosol (spray) products are being used or where oxygen is being administered.
- 9 Never use the toothbrush while sleepy or drowsy.
- 10 This product contains no user-serviceable parts. Refer to 'Warranty and Service' if the appliance no longer works properly or needs repair.
- 11 Use this appliance only for its intended use as described in this document or as recommended by your dental professional.
- 12 This appliance is not intended for use by persons (including children) with reduced physical, sensory or mental capabilities, or lack of experience and knowledge, unless they have been given supervision or instruction concerning use of the appliance by a person responsible for their safety.
- 13 Children should be supervised to ensure that they do not play with the appliance.

- 14 Sonicare is a personal care device for household use and is not intended for use on multiple patients in a dental office or institution.
- 15 Discontinue use of the sanitizer if the UV light bulb remains on when the door is open. UV light can be harmful to the human eye and skin. Keep the sanitizer out of the reach of children at all times.
- 16 Do not operate the UV sanitizer without the protective screen in place to avoid contact with hot bulb.
- 17 If the sanitizer is used for 3 consecutive UV clean cycles (i.e., 3 times in a row) a minimum of 30 minutes 'OffTime' is required before you start another UV clean cycle.

MEDICAL WARNINGS

- 1 Consult your dental professional before you use this product if you have had oral or gum surgery in the previous 2 months.
- 2 Contact your dental professional if excessive bleeding occurs after using this product or bleeding continues to occur after 1 week of use.
- 3 Discontinue use of this product and contact a physician/dentist if discomfort or pain is experienced.
- 4 This product complies with the safety standards for electromagnetic devices. If you have a pacemaker or other implanted device, contact your physician or the device manufacturer prior to use.
- 5 Consult your physician if you have other medical concerns.

Electromagnetic fields (EMF)

This Philips product has been tested and is compliant with safety standards for electromagnetic devices. If handled properly and according to the instructions in this user manual, the product is safe to use.

SAVE THESE INSTRUCTIONS

Your Sonicare (Fig. 1)

- 1 Hygienic travel cap
- 2 Brush head with unique identifier
- 3 Handle
- 4 Power on/off button
- 5 Intensity level indicator
- 6 Intensity level button (+ and -)
- 7 Brushing modes
- 8 Mode button
- 9 Battery level indicator
- 10 UV sanitizer and base with integrated charger and cord wrap (select models)
 - Not shown: UV light bulb
 - Not shown: Sanitizer drip tray
 - Not shown: Protective screen for UV light bulb
- 11 Power cord with plug
- 12 Deluxe charger (select models)
- 13 Charger cover with brush head holders and base with cord wrap
- 14 Travel charger
 - Not shown: Travel case

Note: *The contents of the box may vary based on the model purchased.*

Getting started

Attaching the brush head

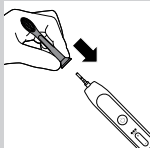

- 1** Align the brush head so the bristles face the front of the handle.
- 2** Firmly press the brush head down on the metal shaft until it stops.

Note: Sonicare Platinum brush heads come with easily identifiable icons to identify your brush head.

Charging your Sonicare

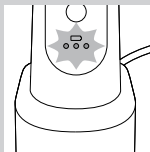

- 1** Put the plug of the charger or sanitizer in a live electrical outlet.
- 2** Place the handle on the charger.
 - ▶ The flashing light of the battery level indicator shows that the toothbrush is charging.

Note: It takes at least 24 hours to fully charge the battery.

Using your Sonicare

Brushing instructions

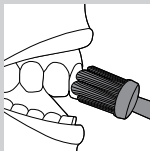

- 1** Wet the bristles and apply a small amount of toothpaste.
- 2** Place the toothbrush bristles against the teeth at a slight angle towards the gumline.
- 3** Press the power on/off button to switch on the Sonicare.

- 4 Apply light pressure to maximize Sonicare's effectiveness and let the Sonicare toothbrush do the brushing for you. Do not scrub.
- 5 Gently move the brush head slowly across the teeth in a small back and forth motion so the longer bristles reach between your teeth. Continue this motion throughout your brushing cycle.

Note: To make sure you brush evenly throughout the mouth, divide your mouth into 4 sections using the Quadpacer feature (see chapter 'Features').



- 6 Begin brushing in section 1 (outside top teeth) and brush for 30 seconds before moving to section 2 (inside top teeth). Continue brushing in section 3 (outside bottom teeth) and brush for 30 seconds before moving to section 4 (inside bottom teeth).

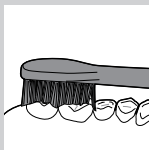

Note: After you have completed the brushing cycle, you can spend additional time brushing the chewing surfaces of your teeth and areas where staining occurs. You may also brush your tongue, with the toothbrush turned on or off, as you prefer.

Your Sonicare is safe to use on:

- Braces (brush heads may wear out more quickly when used on braces)
- Dental restorations (fillings, crowns, veneers, implants)

Brushing modes

- 1 **Clean:** The ultimate in plaque removal (default mode).
- 2 **White:** 2 minutes to remove surface stains and 30 seconds to brighten and polish your front teeth.

- 3 **Gum care:** Combines Clean mode with an additional minute to gently stimulate and massage gums to improve gum health. Your Sonicare comes with the Clean mode activated.

Note: When the toothbrush is switched on, you cannot toggle between modes.

- 1 Prior to turning on the Sonicare, press the mode button to toggle between modes.
- ▶ The selected brushing mode illuminates.
- ▶ Once a brushing mode has been selected, it remains active until another brushing mode is selected.

Note: When the Sonicare is used in clinical studies, the default 2-minute Clean mode must be selected. The handle has to be fully charged and the Easy-start feature must be deactivated.

Intensity levels per mode

- **Low:** 1 LED indicator light
- **Medium:** 2 LED indicator lights
- **High:** 3 LED indicator lights

Note: to adjust the intensity level to the next higher or lower level, you can press the + button to increase intensity or the - button to decrease intensity at any time during the brushing cycle.

Pressure Sensor

A change in vibration (and a slight change in sound) alerts you when you apply too much pressure while brushing. See chapter 'Features'.

Battery status (when handle is not on charger)

- 1 yellow LED indicates a low charge.

- 3 green LEDs indicate a full charge.

Note: If you hear a long beep and the yellow LED of the battery level indicator flashes, your Sonicare will turn off until placed on the charger, where it will start to recharge.

Note: To keep the battery fully charged at all times, you may keep your Sonicare on the charger when not in use.

Features

Pressure Sensor

This Sonicare model comes with the Pressure Sensor feature activated. The Pressure Sensor works in all 3 modes and at all 3 intensity levels. To deactivate or reactivate the Pressure Sensor feature:

- 1** Place the handle with a brush head attached on the plugged-in charger or sanitizer.
- 2** Press and hold the power button and the mode button for 2 seconds.
 - ▶ You hear 1 beep to indicate the Pressure Sensor has been deactivated.
 - ▶ You hear 2 beeps to indicate the Pressure Sensor has been activated.

Quadpacer

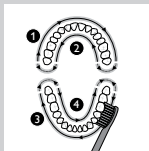

- The Quadpacer is an interval timer that has a short beep and pause to remind you to brush the 4 sections of your mouth. Depending on the brushing mode you have selected, the Quadpacer beeps at different intervals during the brushing

cycle. The Quadpacer works in all 3 modes and at all 3 intensity levels.

The Quadpacer feature on this model has been activated. To deactivate or reactivate the Quadpacer feature:

- 1** Place the handle with a brush head attached on the plugged-in charger or sanitizer.
- 2** Press and hold the mode button for 2 seconds.
 - ▶ You hear 1 beep to indicate the Quadpacer has been deactivated.
 - ▶ You hear 2 beeps to indicate the Quadpacer has been activated.

Smartimer

The Smartimer indicates that your brushing cycle is complete when it automatically turns off the toothbrush at the end of the brushing cycle.

Dental professionals recommend brushing at least 2 minutes twice a day.

Easy-start

The Easy-start feature gently increases power over the first 14 brushings to ease into the Sonicare experience. The Easy-start feature only works in the Clean mode and at the High intensity level.

This Sonicare model comes with the Easy-start feature deactivated. To activate or deactivate the Easy-start feature:

- 1** Attach your brush head to the handle.
- 2** Place the handle on the plugged-in charger or sanitizer.
- 3** Activate or deactivate Easy-start:
 - ▶ To activate Easy-start: Press and hold the power on/off button for 2 seconds. You hear 2 beeps

to indicate that the Easy-start feature has been activated.

- D To deactivate Easy-start: Press and hold the power on/off button for 2 seconds. You hear 1 beep to indicate that the Easy-start feature has been deactivated.

Note: Each of the first 14 brushings must be at least 1 minute in length to properly move through the Easy-start ramp-up cycle.

Note: Using the Easy-start feature beyond the initial ramp-up period is not recommended and reduces Sonicare's effectiveness in removing plaque.

Cord wrap on charger (select models)

If your model includes the charger cover and base, the travel charger is pre-installed inside the cover:

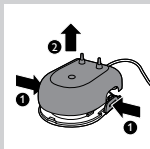

- 1 To separate the charger cover from the charger base, press the two gray snap bars on the charger base and pull the white charger cover upwards.

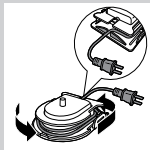

- 2 Wrap excess power cord around the gray charger base as shown in the picture. Be sure to wrap the cord on the inside of the two snap levers. Guide the power cord through the small groove in the rear of the charger base.

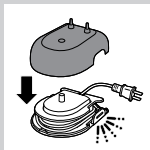

- 3 To reattach the charger cover, press it down over the charger base until it snaps into place.

Tip: For extra convenience during travel, you can remove the travel charger and use it without the charger cover and charger base.

Sanitizing (select models)

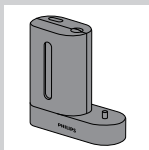

- With the UV sanitizer you can clean your brush head after every use.

Unplug the sanitizer, discontinue use and call Consumer Care if:

- The UV light bulb remains on when the door is open.
- The window is broken or missing from the sanitizer.
- The sanitizer gives off smoke or a burning smell while it is operating.

Note: UV light can be harmful to the human eye and skin. This device should be kept out of reach of children at all times.

- 1** After brushing, rinse the brush head and shake off excess water.

Do not place the travel cap on the brush head during sanitization.

- 2** Place your finger in the door recess on top of the sanitizer and pull open the door.

- 3** Place the brush head on one of the 2 pegs in the sanitizer with the bristles facing the light bulb.

Note: Only clean Sonicare snap-on brush heads in the sanitizer.

Note: Do not clean Sonicare for Kids brush heads in the sanitizer.

- 4** Make sure the sanitizer is plugged into a live outlet of appropriate voltage.

- 5** Close the door and press the green power on/off button once to select the UV clean cycle.

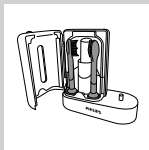
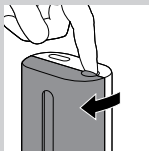

Note: You can only turn on the sanitizer if the door is properly closed.

Note: The sanitizer stops if you open the door during the sanitizing cycle.

Note: The sanitizer cycle runs for 10 minutes and then automatically shuts off.

- ▶ The sanitizer is in operation when the light glows through the window.

Cleaning

Do not clean the brush head, handle, travel charger, charger cover and the UV sanitizer in the dishwasher. Do not use isopropyl or rubbing alcohol to clean the handle.

Toothbrush handle

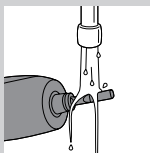

- 1** Remove the brush head and rinse the metal shaft area with warm water.

Do not push on the rubber seal on the metal shaft with sharp objects, as this may cause damage.

- 2** Use a damp cloth to wipe the entire surface of the handle.

Brush head

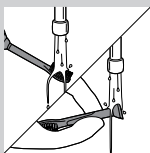

- 1** Rinse the brush head and bristles after each use.
- 2** Remove the brush head from the handle and rinse the brush head connection at least once a week with warm water.

Deluxe charger (select models)

- 1** Unplug the charger and remove the charger cover.
- 2** Use a damp cloth to wipe the surface of the charger and charger cover.

UV sanitizer (select models)

Do not immerse the sanitizer in water or rinse it under the faucet.

Do not clean the sanitizer when the UV light bulb is hot.

For optimal effectiveness, it is recommended to clean your sanitizer weekly.

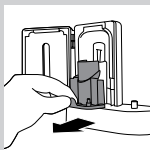

- 1** Unplug the sanitizer.
- 2** Pull the drip tray straight out. Rinse the drip tray and wipe it clean with a damp cloth.
- 3** Clean all interior surfaces with a damp cloth.

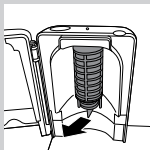

- 4** Remove the protective screen in front of the UV light bulb.

To remove the screen, grasp the edges next to the snaps, gently squeeze and pull out the protective screen.

- 5** Remove the UV light bulb.

To remove the light bulb, grasp it and pull it out of the metal clasp.

- 6** Clean the protective screen and the UV light bulb with a damp cloth.
- 7** Reinsert the UV light bulb.

To reinsert the light bulb, align the bottom of the light bulb with the metal clasp and push the bulb into the clasp.

8 Reinsert the protective screen.

To reinsert the screen, align the pegs on the screen with the slots on the reflective surface near the UV light bulb. Push the screen straight into the slots on the sanitizer.

Storage

- If you are not going to use the product for an extended period of time, unplug it from the electrical outlet, clean it and store it in a cool and dry place away from direct sunlight. You can use the cord wrap to store the power cord in an organized manner.

Replacement

Internet information: [www.sonicare.com](http://www sonicare.com) (North America) or www.philips.com (outside North America).

Brush head

Replace Sonicare brush heads every 3 months to achieve optimal results.

Only use genuine Philips Sonicare replacement brush heads.

UV light bulb

Replacement UV bulbs are available through your Sonicare Consumer Care Center in North America by calling 1-800-682-7664. Outside North America, contact your local Philips Consumer Care Center.

Environment



- The rechargeable battery inside your Sonicare cannot be replaced, but is easy to remove for recycling. At the end of product life and prior to disposal, please remove the rechargeable battery from the handle by following the instructions below. If you have trouble removing the battery, you can also take the appliance to a Philips service center. The staff of this center will remove the battery for you and will dispose of it in an environmentally safe way.
- Do not throw away the appliance or the UV light bulb (bulb contains mercury) with the normal household waste at the end of its life, but hand it in at an official collection point for recycling. By doing this, you help to preserve the environment.
- If you have any recycling questions, contact your local waste management office.



Removing the rechargeable battery

Please note that this process is not reversible.

To remove the rechargeable battery, you need a flat-head (standard) screwdriver. Observe basic safety precautions when you follow the procedure outlined below. Be sure to protect your eyes, hands, fingers, and the surface on which you work.

- 1** To deplete the rechargeable battery of any charge, remove the handle from the charger, turn on the Sonicare and let it run until it stops. Repeat this step until you can no longer switch on the Sonicare.

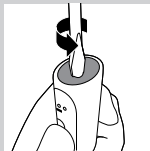

2 Insert a flathead (standard) screwdriver into the slot located at the bottom of the handle. Turn the screwdriver counterclockwise to release the bottom cap.

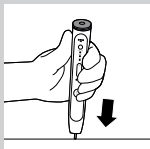

3 Place the handle on a solid surface with the buttons facing up and lightly tap the housing one inch from the bottom edge with a hammer.

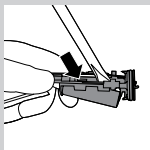

4 Hold the handle upside down and push down on the shaft to release the internal components of the handle.

5 Insert the screwdriver under the circuit board, next to the battery connections, and twist to break the connections. Remove the circuit board and pry the battery from the plastic carrier.

The rechargeable battery can now be recycled and the rest of the product discarded appropriately.

Warranty and service

- Philips warrants its products for two years after the date of purchase. Defects due to faulty materials and workmanship will be repaired or replaced at Philips expense provided that convincing proof of purchase in the qualifying period is provided. Use of unauthorized replacement parts will void this warranty.
- Contact our Consumer Care Center at 1-800-682-7664 (North America), outside North America contact your local Philips Consumer Care Center. Internet information: www.sonicare.com (North America) or www.philips.com (outside North America).



www.philips.com/support

WARRANTY EXCLUSIONS

What is not covered under warranty:

- Brush heads
- Damage caused by use of unauthorized replacement parts.
- Damage caused by misuse, abuse, neglect, alterations or unauthorized repair.
- Normal wear and tear, including chips, scratches, abrasions, discoloration or fading.
- UV light bulb

IMPLIED WARRANTIES

ANY IMPLIED WARRANTIES, INCLUDING IMPLIED WARRANTIES OF MERCHANTABILITY AND FITNESS FOR A PARTICULAR PURPOSE, SHALL BE LIMITED TO THE DURATION OF THE EXPRESS WARRANTIES SET FORTH ABOVE. IN SOME STATES LIMITATIONS ON DURATION OF IMPLIED WARRANTIES DO NOT APPLY.

LIMITATION OF REMEDIES

IN NO EVENT SHALL PHILIPS OR ANY OF ITS AFFILIATED OR SUBSIDIARY COMPANIES BE LIABLE FOR ANY SPECIAL, INCIDENTAL OR CONSEQUENTIAL DAMAGES BASED UPON BREACH OF WARRANTY, BREACH OF CONTRACT, NEGLIGENCE, TORT, OR ANY OTHER LEGAL THEORY. SUCH DAMAGES INCLUDE, WITHOUT LIMITATION, LOSS OF SAVINGS OR REVENUE; LOSS OF PROFIT; LOSS OF USE; THE CLAIMS OF THIRD PARTIES INCLUDING, WITHOUT LIMITATION, DENTISTS AND DENTAL HYGIENISTS; AND COST OF ANY SUBSTITUTE EQUIPMENT OR SERVICES. SOME STATES DO NOT ALLOW THE EXCLUSION

OR LIMITATION OF INCIDENTAL OR
CONSEQUENTIAL DAMAGES.

保証と アフターサービス

保証書と修理サービスについて (必ずお読みください)

〈保証書・最終ページに付属〉

- 保証は、本製品を購入された方のみ適用されます。
- 保証書は、必ず「お買い上げ日・販売店名」等の記入をお確かめのうえ、販売店から受け取っていただき、内容をよくお読みになったあと大切に保管してください。

保証期間	お買い上げ日から2年間
対象部分	ハンドル、充電器、紫外線除菌機能付き充電器（ブラシヘッド、保護ケース、紫外線ランプ、ドリフトレイは除く）

【補修用性能部品の最低保有期間】

- 補修用性能部品の最低保有期間は製造打ち切り後6年です。
- 性能部品とは、その製品の機能を維持するために必要な部品です。

【ご不明な点や修理に関するご相談は】

- 修理に関するご相談ならびにご不明な点は、お買い上げの販売店または、小泉成器修理センターにお問い合わせください。

【修理を依頼されるときは】

- 修理をご依頼されるまえに、この取扱説明書をよくお読みいただき、再度点検してください。尚、異常のあるときはご使用中を中止し、ハンドルと充電器をセットでお買い上げの販売店または小泉成器修理センターへご依頼ください。

【保証期間中は】

- 製品に保証書を添えてお買い上げの販売店にご持参ください。
保証書の記載内容により無料修理いたします。

【保証期間が過ぎているときは】

- 修理によって製品の機能が維持できる場合は、補修用性能部品の保有期間内であれば、ご希望により有料で修理させていただきます。

【海外での本製品の保証及びアフターサービスについて】

- 本製品の保証は海外においても有効です。（同シリーズ製品の取り扱いがある国に限ります）
- 日本国以外のフィリップスサービス部門においても保証期間内及び保証期間の経過後のアフターサービスを受けることができますが、この場合多少日数を要することもあります。
- 海外にてアフターサービスを受けられる場合は、現地のフィリップスサービス部門にお問い合わせください。尚、お困りの点がございましたら下記までご連絡ください。

Philips Oral Healthcare, Inc.
22100 Bothell Everett Hwy Bothell, WA 98021 U.S.A.
Phone:+1 (800) 682-7664

【お客様の個人情報のお取り扱いについて】

- お受けましたお客様の個人情報は、株式会社フィリップスエレクトロニクスジャパンのホームページ <http://www.philips.co.jp/> に掲載されている「お客様の個人情報の取り扱いについての当社の方針」に基づき適切に管理いたします。

お買い上げ日	便 利 メ モ		お買い上げ店名	TEL. ()
	年 月 日			

ご使用の時このような症状はありませんか？

- 本体にさわると時々電気を感じる。
- こげくさい臭いがする。
- 電源コードを動かすと通電したり、しなかったりする。
- その他の異常、故障がある。



このような症状の時は、故障や事故防止のため、スイッチを切り、電源プラグをコンセントからはずして、必ず販売店にご相談ください。

愛情点検

仕 様

品 名	音波式電動歯ブラシ			
形 名	ソニッケアー FlexCare Platinum			
品 番	HX9115/02	HX9116/02	HX9175/10	HX9176/10
ハンドル品番	HX9140	HX9140	HX9140	HX9140
充電器品番	HX6100	HX6100	HX6100	HX6100
紫外線除菌機能付き充電器品番	—	—	HX6160/D	HX6160/D
質量(本体+ブラシヘッド)	140g	140g	140g	140g
定格電圧	AC100V~240V、50/60Hz			
ブラシ振動数	約31,000ストローク/分			
充電時間	約24時間			
使用時間	満充電後、通常使用(目安として) (2分間のブラッシングを1日2回)で約3週間			
使用充電電池	リチウムイオン電池(Li-ion)			
消費電力	紫外線除菌機能付き充電器 5.5~6.0W、携帯用充電器 0.4~1.4W (充電時)			

※改良の為、仕様を予告なく変更することがあります。

● ブラシヘッド ●

- 最良のブラッシング効果を得るため、ブラシヘッドを約3か月ごとに交換することをおすすめします。(使用頻度、使用方法により変化します)
- 破損の兆候が見えた場合は、速やかにお取り換えください。
- 最良の効果を得るためにフィリップスソニッケアー純正ブラシヘッドをご使用ください。

※付属のブラシヘッド以外にもソニッケアー替ブラシであればご使用いただけます(ソニッケアーキッズブラシヘッド、eシリーズブラシヘッドを除く)。

製造元

Philips Oral Healthcare, Inc.

22100 Bothell Everett Hwy

Bothell, WA 98021 U.S.A.

日本販売代理店

小泉成器株式会社

〒541-0051 大阪市中央区備後町3-3-7

無料修理規定

〈無料修理規定〉

1. 保証期間内に取扱説明書、本体貼付ラベル等の注意書に従った正常な使用状態で故障した場合には無料修理します。
2. 保証期間内に故障して無料修理をお受けになる場合には、商品と本書をご持参、ご提示のうえ、お買い上げの販売店または、小泉成器修理センターにご依頼ください。
3. ご転居の場合は事前にお買い上げの販売店にご相談ください。
4. ご贈答、ご転居でお買い上げの販売店に修理を依頼できない場合は、小泉成器修理センターにご相談ください。
5. 保証期間内でも次の場合には有料修理になります。
 - ① 使用上の誤り及び不当な修理や改造による故障及び損傷。
 - ② お買い上げ後の輸送、移動、落下等による故障及び損傷。
 - ③ 火災、地震、水害、落雷、その他の天災地変、公害や異常電圧による故障及び損傷。
 - ④ 一般家庭以外（例えば、業務用の長時間使用）に使用された場合の故障及び損傷。
 - ⑤ 本書の提示がない場合。
 - ⑥ 本書にお買い上げ年月日、お客様名、販売店名の記入のない場合、或は字句を書き換えられた場合。

※この保証書は、本書に明示した期間、条件のもとにおいて無料修理をお約束するものです。従ってこの保証書によってお客様の法律上の権利を制限するものではありません。保証期間経過後の修理についてご不明の場合は、お買い上げの販売店または小泉成器修理センターにお問い合わせください。

※保証期間経過後の修理・補修用性能部品の保有期間について
詳しくは、取扱説明書の保証とアフターサービスの項目(P44)をご覧ください。

※お客様にご記入いただいた個人情報(保証書の控え)は保証期間内のサービス活動及びその後の安全点検活動のために利用させていただく場合がございます。ご了承ください。また個人情報は、株式会社フィリップスエレクトロニクスジャパンのホームページ <http://www.philips.co.jp/> に掲載されている「お客様の個人情報の取り扱いについての当社の方針」に基づき適切に管理いたします。

ソニックアー 保証書 持込修理

CERTIFICATE OF PURCHASE

この保証書は、本書記載内容で無料修理を行うことをお約束するものです。お買い上げの日から下記期間中に故障が発生した場合は、本書をご提示のうえ、お買い上げの販売店または小泉成器修理センターに修理をご依頼ください。

お客様にご記入いただいた個人情報(保証書の控え)は、株式会社フィリップスエレクトロニクスジャパンのホームページ <http://www.philips.co.jp/> に掲載されている「お客様の個人情報の取り扱いについての方針」に基づき適切に管理いたします。

品名	音波式電動歯ブラシ
形名	ソニックアー FlexCare Platinum (HX9115/02, HX9116/02, HX9175/10, HX9176/10)
保証期間	お買い上げ日より2年
対象部分	ハンドル、充電器、紫外線除菌機能付き充電器 (ブラシヘッド、保護ケース、紫外線ランプ、ドリフトトレイは除く)
お買い上げ日	年 月 日
お客様	ご住所 〒
	ご芳名
	電話番号
★ 販売店	販売店・住所・電話番号

- ★ 保証書は再発行しませんので大切に保管してください。
- ★ ご販売店様へ この保証書はお客様へのアフターサービスの実施と責任を明確にするものです。贈答品、記念品の場合も含めて必ず記入捺印してお客様にお渡しいただきます。

★ 製品に関するお問い合わせ

フィリップスお客様情報センター
ナビダイヤル(全国共通)

0570(07)6666

ナビダイヤルにかからない時は
TEL 06(6261)8230 FAX 06(6268)1432
フィリップスコンシューマーライフスタイル事業部
日本販売代理店 小泉成器株式会社
〒541-0051 大阪市中央区備後町3-3-7

★ 修理に関するお問い合わせ

小泉成器修理センター
ナビダイヤル(全国共通)

0570(09)8888

ナビダイヤルにかからない時は
小泉成器東日本修理センター TEL 048(718)3340
〒344-0127 埼玉県春日部市水角1190
小泉成器西日本修理センター TEL 06(6613)3145
〒559-0033 大阪市住之江区南港中1-3-98

★ 部品に関するお問い合わせ

小泉成器部品センター
ナビダイヤル(全国共通)

0570(09)2222

ナビダイヤルにかからない時は
TEL 06(6613)3211

受付時間：平日9:00～17:30 (土・日・祝日・夏期休暇・年末年始を除く)

この印刷物は再生紙を使用しております。



4235.020.62134

©2014 Koninklijke Philips N.V.(KPNV) All rights reserved.

記載されている製品名などの固有名詞は、Koninklijke Philips N.V. の商標または登録商標です。