

## Generelle oplysninger

Regionskoden for dette sæt er 2.

Da det er almindeligt, at DVD-film udsendes på forskellige tidspunkter i forskellige verdensregioner, har alle afspillere regionskoder, og diske kan have en valgfri regionskode. Hvis man afspiller en disk med en anden regionskode end afspillerens, vil man se regionskode-advarslen på skærmen. Disken vil ikke blive afspillet, og bør tages ud.



Produceret under licens fra Dolby Laboratories. "Dolby", "Pro Logic" og det dobbelte D-symbol er varemærker Tilhørende Dolby Laboratories.

Fremstillet under licens fra Digital Theater Systems, Inc. US Pat. nr. 5,451,942, 5,956,674, 5,974,380, 5,978,762 og andre patenter verden over udstedet og under udarbejdelse. "DTS" og "DTS Digital Surround" er registrerede varemærker fra Digital Theater Systems, Inc. Copyright 1996, 2000 Digital Theater Systems, Inc. Alle rettigheder forbeholdt.

Dette produkt anvender copyright beskyttelsesteknologi, der er beskyttet af metodekrav for visse US patenter og andre intellektuelle ejendomsrettigheder ejet af Macrovision Corporation og andre rettighedsejere. Brugen af denne copyright beskyttelsesteknologi skal godkendes af Macrovision Corporation, og må kun bruges i hjemmet og andre begrænsede visninger; medmindre andet er godkendt af Macrovision Corporation. Ændring af elektronik eller demontering er forbudt.



**Systemet stemmer overens med EMC direktivet og direktivet for lavspænding.**

Til kundebrug:

Læs nøje informationerne, der sidder under systemet, og indtast serienummeret herunder. Opbevar denne information til senere henvisning.

Model nr. MX5100VR

Serie nr. \_\_\_\_\_

### Lasersikkerhed

Denne enhed anvender en laser. Kun en kvalificeret serviceyder må fjerne låget, eller forsøge at reparere dette udstyr, pga. fare for øjenskade.

**BRUGEN AF KONTROLLER, ELLER JUSTERINGER ELLER UDFØRELSE AF PROCEDURER ANDRE END DE, DER ER ANGIVET HERI, KAN RESULTERE I FARLIG STRÅLINGUDSÆTTELSE.**

#### LASER

Type	halvlederlaser	GaAlAs
Bølgelængde	655 nm (DVD)	790 nm (VCD/CD)
Udgangsstrøm	0,8 mW (DVD)	0,5 mW (VCD/CD)

CLASS 1 LASER PRODUCT  
KLASSE 1 LASER PRODUKT  
KLASS 1 LASER APPARAT  
CLASSE 1 PRODUIT LASER

**ADVARSELSPLACERING:  
PÅ BAGSIDEN AF SÆTTET**

### Om video-CD'ers PBC-funktion

Denne enhed stemmer overens med ver.1.1 og ver.2.0 for VIDEO CD standard, med PBC-funktion.

Ver.1.1 (uden PBC-funktion): Du kan nyde afspilning af billeder samt musik-CD'er.

Ver.2.0 (med PBC-funktion): Når man bruger en VIDEO CD med PBC-funktion, vises "PBC" på displayet.

### Hvad er PBC? "PBC" står for PlayBack Control.

Man kan spille interaktivt software vha. menu-skærmen. Der henvises til instruktionerne for VIDEO CD.

#### Bemærk:

– Når der afspilles video-CD'er med PBC-funktion, kan visse funktioner (f.eks. vælg og gentag spor) måske ikke udføres, medmindre funktionen er midlertidigt annulleret (der henvises til side 16).

Tak for dit køb af dette Philips system. Denne brugermanual forklarer grundfunktionen af dette system.

### Miljø-mæssig information

Al unødvendig emballage er udeladt.

Emballagen er gjort nemmere at opdele i tre materialer: papkasse (æske), polystyren skum (buffer) og polyætylen (poser, beskyttelsesteskum).

Systemet består af materialer, der kan genbruges, hvis det demonteres af et specialiseret firma. Vær opmærksom på lokale lovgivninger for bortskaffelse af pakkematerialer, tomme batterier og gammelt udstyr.

### Medfølgende tilbehør

- Fjernbetjening
- Batterier (to AA størrelse) til fjernbetjening
- SCART-kabel (ikke tilgængelig til alle versioner)
- MW-antenne
- FM-antenne
- Højttalersæt
- RF-koaksialkabel
- Brugermanual

### Sikkerhedsinformation

- For at reducere risikoen for brand eller elektrisk stød, må dette udstyr ikke udsættes for regn eller fugt.
- Før systemet tages i brug, skal man kontrollere, at driftsspændingen, der er angivet på typepladen (eller spændingsangivelsen ved siden af spændingsselektoren) er identisk med spændingen i den lokale strømforsyning. Hvis ikke skal du kontakte din forhandler.
- Placér systemet på en flad, hård og stabil overflade.
- Der skal være tilstrækkelig plads foran afspilleren, så diskbakken kan åbnes.
- I kabinettet skal man tillade omkring 2,5 cm (1 tomme) fri plads hele vejen rundt om afspilleren for tilstrækkelig ventilation.
- Udsæt ikke afspilleren for ekstreme temperaturer eller fugt.
- Hvis systemet bringes direkte fra et koldt til et varmt sted, eller anbringes i et meget fugtigt rum, kan der dannes fugt på diskenhedens linse inde i systemafspilleren. Skulle dette skal, vil systemet ikke virke normalt. Lad afspilleren stå i omkring en time uden disk i systemet, indtil normal afspilning er mulig.
- De mekaniske dele i sættet indeholder selvsmørende lejer og skal ikke olieres eller smøres.
- Spild aldrig væske af nogen art på denne enhed. Hvis der spildes i enheden, kontakt en kvalificeret servicemand.
- **Når systemet er indstillet til standby-mode, vil det stadig forbruge noget strøm. For at frakoble systemet helt fra strømforsyningen, skal AC-strømtikket fjernes fra stikkontakten.**

### Anvendte symboler i denne manual

Nedenstående symboler findes i visse overskrifter og noter, og har følgende betydninger:

	– Beskrivelsen henviser til afspilning af DVD-video-diske.
	– Beskrivelsen henviser til afspilning af lyd-CD'er.
	– Beskrivelsen henviser til afspilning af MP3-filer.
	– Beskrivelsen henviser til afspilning af video-CD'er.

#### Nyttige tips!

- Vise DVD-video-diske kræver specifikke funktioner eller tillader kun begrænsede funktioner under afspilning.
- "☒" kan ses på fjernsynsskærmen og betyder, at funktionen ikke er tilgængelig på denne specifikke DVD-video-disk. Det vises også, når denne enhed eller disken er stødt på en forbudt handling.



<b>Generelle oplysninger</b>	
Miljømæssig information	2
Medfølgende tilbehør	2
Sikkerhedsinformation	2
Anvendte symboler i denne manual	2
<b>Funktionsoversigt</b>	
Frontpanel	4
Displaybesked	4
Bagside	5
Fjernbetjening	5
<b>Indstilling af systemet</b>	
Grundtilslutninger	6
Tilslutning til et fjernsyn	6
Tilslutning til valgfrit udstyr (til DVD-funktioner)	7
Antennetilslutninger	7
Tilslutning af højttalerkabler til højttalerstik	7
Indstilling af Surround lyd	8
Ekstern indgangsmode (for VCR-funktioner)	8
Indsæt batterier i fjernbetjeningen	8
Brug af fjernbetjening	8
Afspillelige videokassetter	8
Tænd dit system	8
Indstil videokanal	9
Automatisk kanalindstilling	9
Manuel kanalindstilling	9
Følg TV (Automatisk sortering af fjernsynskanaler)	9
Manuel sortering og sletning af fjernsynskanaler	10
Indstil sprog (for VCR-funktioner)	10
Indstil ur	10
Indstil kanal til RF-udgang (for VCR-funktioner)	10
Dekoder-tildeling (for VCR-funktioner)	10
<b>Videoafspilning</b>	
Afspilning af kassetter	11
Afspilning af NTSC-bånd	11
Visning af aktuel båndposition	11
Søg efter båndposition med billede (scanning)	11
Fast billede / slowmotion	11
Søg efter båndposition uden billede (spol frem og tilbage)	11
Indekssøgning	11
Manuel kanalindstilling	11
<b>Manuel videooptagelse</b>	
Generelle oplysninger	12
Optagelse uden automatisk slukning	12
Sammenkobling af optagelser (saml klip)	12
Valg af optagelseshastighed (SP eller LP)	12
Automatisk kontrolleret optagelse fra en satellitmodtager (RECORD LINK)	12
'Direkte optagelse'	12
Slå 'Direkte optagelse' til eller fra	12
Direkte dubbing	13
Optagelse (fra DVD til VCR)	13

<b>Programmér en optagelse (TIMER)</b>	
Generelle oplysninger	13
Programmering af en optagelse (med 'SHOWVIEW®-systemet')	13
Programmering af en optagelse (uden 'SHOWVIEW-systemet')	14
OTR (One Touch Recording)	14
Kontrollér eller slet en programmeret optagelse (TIMER)	14
Ændr en programmeret optagelse (TIMER)	14
Tips til tidsindstillet optagelse	14

<b>Andre funktioner</b>	
Slå statusdisplayet til eller fra	15
Blå baggrund til eller fra	15
Vis ur	15
Valg af lydkanal	15
Digital lyd	15
Surround lyd	15

<b>Afspilning af disk</b>	
Grundlæggende afspilning	16
Almene funktioner	16
Pause	16
Diskmenuer	16
Titelmenu	16
Hent en menu under afspilning	16
Trinvis afspilning	16
Genstart	16
Hurtigt frem / Søgning tilbage	16
Langsomt frem / langsom søgning	16
Zoom	17
Track	17
Søgning efter Titel / Kapitel	17
Tidssøgning	17
Gentagelse	17
Programmer	18
Tilfældig afspilning	18
MP3/JPEG-afspilning	18
Skærminformation	18
Sporvalg	18
Tilfældig afspilning	18
Programmer	18
Lydprog	18
Stereo Sound Mode	18
Undertekstprog	19
Kameravinkel	19
Ændring af skærmdisplay	19
Børnelås	19
Installationsskærm til markering	19

<b>DVD-installation</b>	
Lydindstilling	20
Forsinkelsestid	20
Højttalerbalance	20
Sprogindstilling	20
Displayindstilling	21

<b>FM/MW radio</b>	
Vælg radiostation	22
Forindstillede radiostationer	22

Vedligeholdelse	22
Specifikationer	23
Fejlfinding	23

# SHOWVIEW®

SHOWVIEW er et af Gemstar Development Corporation registreret varemærke  
SHOWVIEW Systemet fremstilles på licens af Gemstar Development Corporation.



## Funktionsoversigt

### Frontpanel

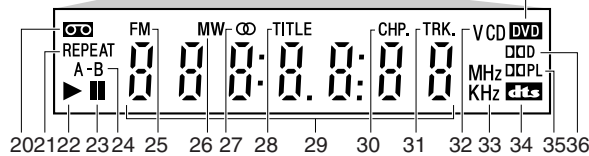
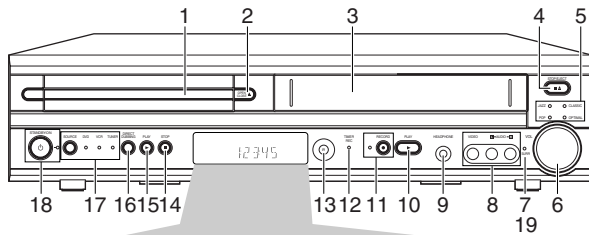

Dansk

1. **Diskbakke (DVD)**  
indsæt en disk her
2. **ÅBN/LUK ▲ knap (DVD)**  
for at åbne/lukke diskbakken
3. **Kassetterum (VCR)**  
indsæt et bånd her
4. **■▲ STOP/EJECT knap (VCR)**  
tryk her for at tage kassetten ud, når afspilning er stoppet
5. **Lydlamper**  
Alle indikatorer lyser i henhold til den lydeffekt, der er valgt ved at trykke på SOUND-knappen på fjernbetjeningen
6. **VOLUMEN drejeskive**  
drejes med uret for at skruer op for volumen, og imod uret for at skruer ned for volumen
7. **SURR lampe**  
lampen vises, når Surround-lyd er tændt.
8. **AUDIO og VIDEO indgangsстик**  
tilsluttes AUDIO og VIDEO OUT for en lydkilde
9. **HØRETELEFON-стик**  
tilslut høretelefoner (følger ikke med) her
10. **PLAY ► knap (VCR)**  
for at afspille en kassette
11. **OPTAG knap og lampe (VCR)**  
Tryk en gang for at starte optagelsen, gentagne gange for at starte en En-knap-optagelse. Lampen vises under optagelse, og blinker når en optagelse er sat på pause.
12. **TIMER REC lampe (VCR)**  
lampen vises, når systemet er i standbymode til en tidsindstillet optagelse (lampen vises også under en tidsindstillet optagelse)
13. **IR (Infrarød) Fjernsensor (DVD,VCR,TUNER)**  
modtager signaler fra fjernbetjeningen
14. **STOP ■ knap (DVD)**  
for at stoppe afspilning
15. **PLAY ► knap (DVD)**  
til at starte, pausere eller genoptage diskafspilning
16. **DIREKTE DUBBING knap (VCR)**  
for at afspille DVD-disk og optage dens indhold på videobånd samtidigt
17. **SOURCE knap og lampe (DVD,VCR,TUNER)**  
for at vælge DVD,VCR og TUNER mode  
DVD lampen vises, når systemet er i DVD-mode  
VCR lampen vises, når systemet er i VCR-mode  
TUNER lampen vises, når systemet er i TUNER-mode
18. **STANDBY-ON ○ knap og lampe (DVD,VCR,TUNER)**  
for at slå afspilleren TIL eller FRA  
lampen vises, når systemet tændes.
19. **DVD**  
Lyser når en DVD indsættes i bakken.
20. **DDD (VCR)**  
Vises når der indsættes et videobånd.

21. **GENTAG (DVD)**  
Forbliver tændt, når funktionen gentag er tændt.
22. **► (DVD,VCR)**  
Forbliver tændt, når den indsatte disk eller kassette afspilles.
23. **|| (DVD,VCR)**  
Lyser, når den indsatte disk pauseres. (DVD)  
Lyser, når afspilningen er i pause eller i langsom mode. (VCR)
24. **A-B (DVD)**  
Forbliver tændt, når funktionen A-B gentag er tændt.
25. **FM (TUNER)**  
Angiver en FM-station
26. **MW (TUNER)**  
Angiver en MW-station
27. **∞ (TUNER)**  
Angiver en stereoudsendelse
28. **TITLE (DVD)**  
Forbliver tændt, når funktionen gentag titel er tændt.
29. **Digitalt display (DVD,VCR,TUNER)**  
Viser, i hvor lang tid en aktuel titel eller spor er blevet afspillet. Når et kapitel eller spor er blevet skiftet, vises nummeret på en ny titel, kapitel eller spor. (DVD)  
Virker som et ur eller en båndtæller. Viser også et kanalnummer og resterende tid for OTR. (VCR)  
Viser en aktuel radiofrekvens (stationsnummer). (TUNER)
30. **CHP. (DVD)**  
Forbliver tændt, når funktionen gentag kapitel er tændt.
31. **TRK (DVD)**  
Forbliver tændt, når funktionen gentag spor er tændt.
32. **CD**  
Lyser når en CD indsættes i bakken.  
**VCD**  
Lyser når en VCD indsættes i bakken.
33. **MHz**  
Angiver en FM-station.  
**KHz**  
Angiver en MW-station.
34. **dts**  
Angiver om DTS er tilgængelig.
35. **DDPL**  
Angiver om Dolby ProLogic er tilgængelig.
36. **DDD**  
Angiver om Dolby Digital er tilgængelig.

### Displaybesked

- - - -	Vises når diskbakken lukker, hvis bakken er tom, hvis der er en fejlslæning af disken eller hvis der er indsat en uacceptabel disk.
OPEN	Bakken åbner eller er åben.
CLOSE	Bakken lukker. Dette kan også vises, hvis afspilleren forsøger at indlæse en disk.
Load	Disken indlæses.
Pbc	Lyser når en afspilningskontrol aktiveres.



## Funktionsoversigt

### Bagside

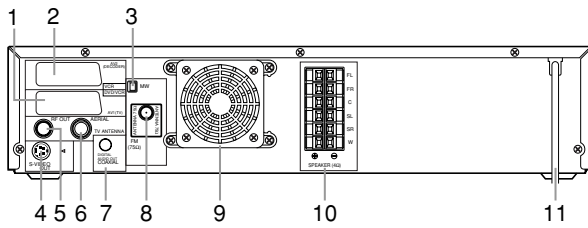

1. **AV1 (TV) stik**  
tilslut et SCART-kabel til et fjernsyn
2. **AV2 (DECODER) stik (kun video)**  
tilslut et SCART-kabel fra en anden DVD/VCR, videokamera eller en audio/videokilde
3. **MW-antennestik**  
tilslut den medfølgende MW-antenne til MW-stikket
4. **S-Video Out-stik (kun DVD)**  
tilsluttes et TV med S-videoindgangene
5. **RF OUT-stik**  
brug det medfølgende RF-koaksialkabel til at slutte til fjernsynets ANTENNA IN, en kabelboks eller direkte udsendelsessystem
6. **AERIAL-stik**  
tilslut en antenne eller kabel
7. **COAXIAL (Digital lydudgang) stik (kun DVD)**  
tilsluttes AUDIO-indgange på et digitalt (koaksialt) lydudstyr
8. **FM-antennestik**  
tilslut den medfølgende FM-antenne til FM-stikket
9. **Blæser**
10. **SPEAKER-stik**  
tilslut de medfølgende højttalere vha. de medfølgende højttalerkabler.
11. **MAINS (AC-strømledning)**  
tilsluttes en standard AC-stikkontakt

### Fjernbetjening

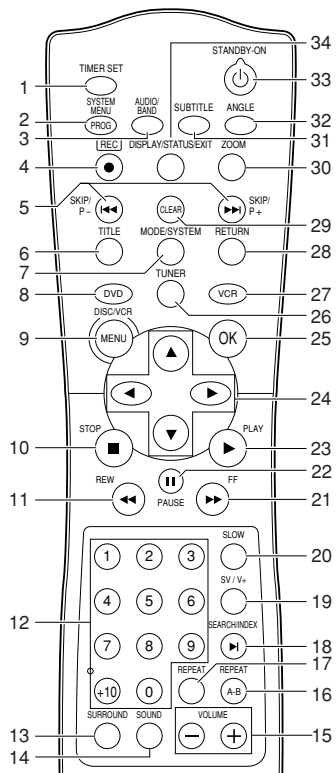

1. **TIMER SET**  
til at sætte systemet i standbymode til en tidsindstillet optagelse
2. **SYSTEM MENU**  
til at få adgang til eller fjerne DVD-installationsmenuen (DVD)  
**PROG**  
til at forindstille radiostationer i Tuner-mode (TUNER)
3. **AUDIO/BAND**  
til at vælge lydprog eller lydmoder (DVD)  
til at vælge lydmoder (VCR)  
til at vælge FM eller MW i Tuner-mode (TUNER)
4. **REC ●**  
til at optage den fjernsynskanal, der er valgt på det tidspunkt, eller tryk gentagne gange for at starte en en-knap-optagelse (VCR)
5. **SKIP/P- ◀◀ / SKIP/P+ ▶▶**  
for at springe kapitel/spor over (DVD)  
for at skifte TV-kanaler (VCR)  
tryk og hold knappen nede for at søge efter en radiostation eller tryk for at reducere eller forhøje frekvensen med en tiendedel (TUNER)
6. **TITLE**  
til at vise en disks titelmenu (DVD)
7. **MODE/SYSTEM**  
til at installere programmeret eller tilfældig afspilning (DVD, lyd-CD)  
bruges ikke (VCR)
8. **DVD**  
tryk for at sætte systemet i DVD-mode, og før brug af fjernbetjeningen til DVD-funktioner
9. **DISK/VCR-MENU**  
til at vise DVD-diskens menu eller til at få adgang til VCR-menuen
10. **STOP ■**  
til at stoppe afspilning af en DVD-disk (DVD)  
til at stoppe afspilning, optagelse (VCR)  
til at slette en forindstillet station (TUNER)
11. **REW ◀◀**  
til at se et DVD-billede i hurtig tilbagespilning (DVD)  
for at spole kassetten tilbage (VCR)
12. **0-9 numerisk tastatur/+10**  
vælg nummererede enheder i en menu  
brug +10 knappen til at indtaste nummer 10 og derefter (DVD) for at vælge TV-kanaler / for at indtaste SHOWVIEW nummeret (VCR)  
til at vælge en forindstillet radiostation (TUNER)
13. **SURROUND**  
til at slå Surround lyd til eller fra
14. **SOUND**  
til at vælge en Digital lydeffekt
15. **VOLUME**  
til at justere volumenet
16. **REPEAT A-B**  
gentager et specifikt afsnit (DVD)
17. **GENTAGELSE**  
gentag kapitel, spor, titel, disk (DVD)
18. **SEARCH/INDEX ▶**  
til at få adgang til eller fjerne søgedisplayet (DVD)  
til at spole kassetten frem eller tilbage ved indeksnummeret (VCR)
19. **SV/V+**  
til at programmere en tidsindstillet optagelse med SHOWVIEW-systemet (VCR)
20. **SLOW**  
til at se kassetteafspilning langsomt (VCR)
21. **FF ▶▶**  
til at se et DVD-billede i hurtig fremadspilning (DVD)  
for at spole kassetten frem (VCR)

## Funktionsoversigt

- 22. PAUSE II**  
til midlertidigt at pausere afspilningen / ramme-for-ramme afspilning (DVD)  
midlertidig pausering af afspilning og optagelse (VCR)
- 23. PLAY ►**  
til at starte afspilning af en DVD-disk (DVD)  
til at starte afspilning af en kassette (VCR)
- 24. ◀▶ ▲▼**  
(venstre/højre/op/ned) vælg en enhed i menuen  
◀▶ til at vælge en forindstillet radiostation (TUNER)
- 25. OK**  
bekræft menuvalg (DVD)
- 26. TUNER**  
tryk for at sætte systemet i TUNER-mode, og før brug af fjernbetjeningen til TUNER-funktioner
- 27. VCR**  
tryk for at sætte systemet i VCR-mode, og før brug af fjernbetjeningen til VCR-funktioner
- 28. RETURN**  
til at vende tilbage til eller fjerne installationsmenuen (DVD)
- 29. CLEAR**  
til nulstilling af indstilling (DVD)  
til nulstilling af tælleren (VCR)  
til at slette sidste indtastning/rydde programmeret optagelse (TIMER) (VCR)
- 30. ZOOM**  
forstør DVD-videobilledet (DVD)
- 31. SUBTITLE**  
valg af undertekstsprog (DVD)
- 32. ANGLE**  
vælg DVD-kameravinkel (DVD)
- 33. STANDBY-ON ⏻**  
slår systemet TIL eller FRA
- 34. DISPLAY/STATUS/EXIT**  
til at få adgang til eller fjerne displayskærmen under afspilning af DVD eller lyd-CD (DVD)  
til at få adgang til eller fjerne videoens statusdisplay på skærmen/ til at fjerne videoen menu (VCR)

## Indstilling af systemet

### Grundtilslutninger

- Der henvises til instruktionsbogen for fjernsyn, video, stereoanlæg eller andre apparater efter behov, for de bedste tilslutninger.
- Foretag en af følgende tilslutninger, afhængigt af det eksisterende udstyrs ydeevner.

De følgende retningslinjer er valgmuligheder for bedste billed- og lyd kvalitet på dit system.

#### Billede

- 1 Brug SCART RGB udgang (DVD/VCR(AV1 TV)) for bedste billedkvalitet (for DVD-funktioner).
- 2 Brug S-VIDEO udgang for bedre billedkvalitet (kun for DVD-funktioner).
- 3 Brug SCART sammensat udgang for god billedkvalitet (for DVD- og VCR-funktioner).
- 4 Hvis dit fjernsyn kun har en RF-type (Antenne IN eller 75 ohm) indgang, brug RF OUT til tilslutning, og indstil dit fjernsyn til kanal 22 ~ 69 med samme kanal som systemet er indstillet til (for DVD- og VCR-funktioner).

#### Lyd

- 1 Digitale lydtilslutninger giver den klareste lyd. Tilslut systemets DIGITAL AUDIO OUT (COAXIAL) til din forstærker eller modtager (kun for DVD-funktioner).
- 2 Brug SCART udgang (DVD/VCR(AV1 TV)) for bedre lyd kvalitet (for DVD- og VCR-funktioner).

#### Advarsel!

- Foretag eller ændr aldrig tilslutninger med strømmen sat til.
- Tilslut systemet direkte til fjernsynet, i stedet for f.eks. en video, for at undgå forvrængning, da DVD-videodisks er kopibeskyttet.
- Hvis du bruger Euro audio/video-kablet, er det ikke nødvendigt at bruge andre lyd kabler.

### Tilslutning til et fjernsyn

- 1 Frakobl antennen eller kabel fra fjernsynet.
- 2 Tilslut antennen eller kablet til AERIAL på dit system.
- 3 Tilslut det sorte RF-koaksialkabel til RF OUT på bagsiden af Systemet og til ANTENNA IN på fjernsynet.
- 4 Tilslut AV1 (TV) stikket på systemet til det tilsvarende stik på fjernsynet.

#### Bemærk:

- Sørg for, at "TV" angivelsen på SCART-kablet er tilsluttet fjernsynet, og "DVD" angivelsen på SCART-kablet er tilsluttet systemet.
- 5 Sæt strømledningerne til fjernsynet og Systemet i stikkontakten.

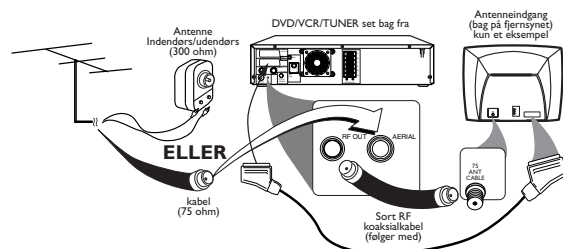

## Indstilling af systemet

Hvis dit fjernsyn ikke er udstyret med en SCART-indgang, kan du vælge følgende tilslutning:

**Hvis dit fjernsyn har et S-Video indgangsstik,**

- 1 Tilslut antennen eller kablet til AERIAL på dit system.
- 2 Tilslut S-Video udgang på Systemet til S-video indgang på fjernsynet.
- 3 Tilslut COAXIAL (Digitallyd-udgang) på systemet til koaksialstikket på fjernsynet.

**Bemærk:**

– *Du har stadig brug for SCART-kablet eller RF-koaksialkablet til videofunktioner.*

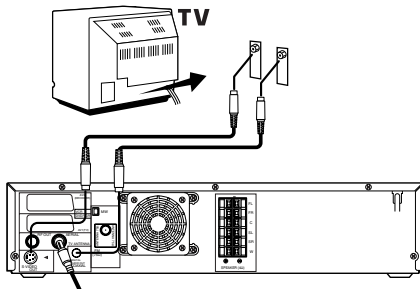

### Tilslutning til valgfrit udstyr (til DVD-funktioner)

- Et digitalt komponent med en indbygget MPEG 2 eller Dolby Digital™ dekodekoder tillader dig at nyde surround-lyd samtidig med at den giver følelsen af at være i en biograf eller koncertsal.
- Afspilleren udsender surround-lydsignaler fra DIGITAL OUT COAXIAL stikket.

Hvis modtageren har en MPEG 2 eller Dolby Digital™ dekodekoder,

- 1 Tilslut COAXIAL DIGITAL AUDIO OUT på systemet til COAXIAL DIGITAL AUDIO IN på modtageren.

**Bemærkninger:**

- *Hvis lydformatet for det digitale output ikke passer til modtagerens ydelse, vil modtageren producere en stærk forvrænget lyd eller slet ingen lyd.*
- *MP3 lyd er ikke tilgængelig på det Digitale output.*
- *Du har stadig brug for videokablet eller RF-koaksialkablet til videofunktioner.*

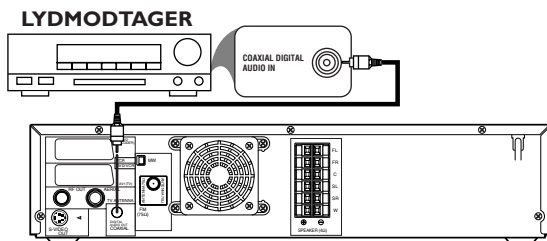

### Antennetilslutninger

#### MW-antenne

- 1 Fastgør antenneholderen som vist.

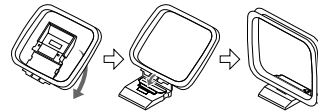

- 2 Tilslut den medfølgende MW-antenne til MW-stikket, og anbring den, så den modtager den klareste lyd.

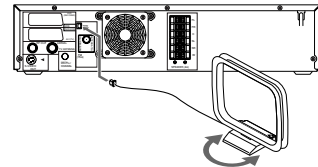

#### FM-antenne

- 1 Tilslut den medfølgende FM-antenne til FM-stikket. Træk FM-antennekablet ud og fastgør dens ende til væggen.

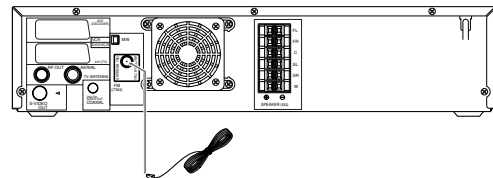

**Bemærkninger:**

- *Anbring ikke MW-antenne på systemet. Hold den så langt som muligt fra systemet og højttalerkablerne. Hold den væk fra systemets og andre udstyrs AC-strømkabler.*
- *For bedre FM-modtagelse skal en udendørs FM-antenne (medfølger ikke) sluttes til ANTENNA 75 ohm stikket.*

### Tilslutning af højttalerkabler til højttalerstik

- 1 Tilslut de medfølgende højttalere vha. de medfølgende højttalerkabler. Sørg for, at farverne på kablerne passer til farverne på stikkene. Hold stikappen nede, mens den blotte del af højttalerkablet indsættes i stikket. Slip derefter tappen. Sørg for at kablet ikke stikkes for langt ind. Ingen af de gummibelagte kabler bør klemmes af stikappen.

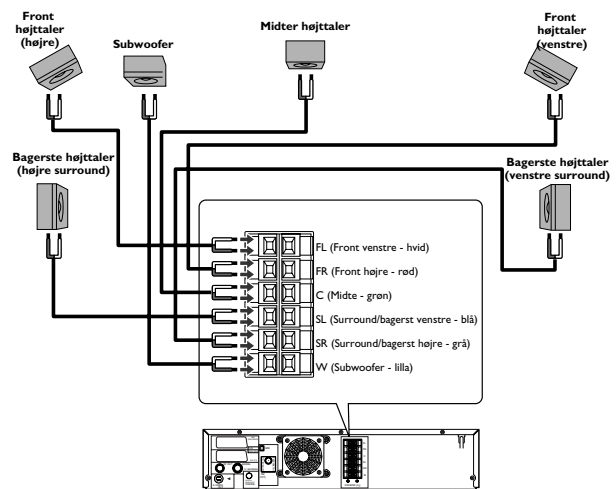
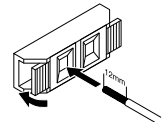





## Indstilling af systemet

### Indstilling af Surround lyd

Tilslut alle højttalere og indstil systemet korrekt, så du kan få glæde af en Home Cinema oplevelse.

- 1 Anbring Front venstre og højre højttalere med samme afstand fra fjernsynet og med en 45 grader vinkel fra lyttepositionen.
- 2 Anbring MIDTER (center) højttaleren over eller under fjernsynet for at lokalisere lyden.
- 3 Anbring de BAGERSTE (surround) højttalere på normal øreniveau, vendt mod hinanden eller sat fast på væggen. Brug de medfølgende monteringskroge til at fastgøre højttalerne til væggen.
- 4 Anbring subwooferen på gulvet, i nærheden af fjernsynet.

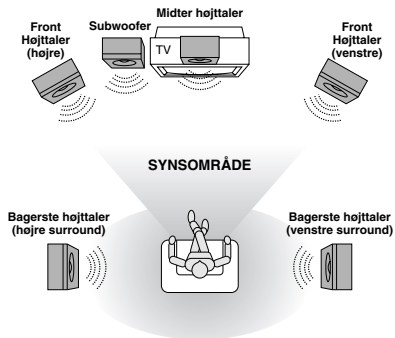

#### Bemærkninger:

- Tilslut højttalerkablerne korrekt. Forkerte tilslutninger kan kortslutte systemet.
- For optimal lyd skal man bruge de medfølgende højttalere.
- Tilslut ikke mere end en højttaler til ethvert par højttalerstik på systemet.
- Tilslut ikke højttalere med en impedans, der er lavere end 6 ohm.
- Sæt dig i din normale lytteposition for at indstille højttalerbalance.
- For at undgå magnetisk interferens, må FRONT højttalerne ikke anbringes for tæt på fjernsynet.
- Anbringes de bagerste (surround) højttalere længere væk fra lyttepositionen end FRONT og MIDTER højttalere, vil surround-lydeffekten være svagere.
- Fastgør alle højttalere for at undgå uheld og forbedre lyd kvaliteten. Brug de medfølgende monteringskroge til at fastgøre højttalerne til væggen.

### Ekstern indgangsmode (for VCR-funktioner)

For at kunne modtage signal fra en ekstern indgang (dekoder, satellitmodtager, videokamera, en anden video etc.), tilslut til AV2 (DECODER) stikket, og indtast "002" med de numeriske knapper for at få vist "AV2" på fjernsynsskærmen.

Hvis du bruger AV1 (TV) stikket, skal du indtaste "001" med det numeriske knapper for at få vist "AV1" på fjernsynsskærmen.

Hvis du bruger de forreste AUDIO/VIDEO-indgangsstik, skal du indtaste "003" med det numeriske knapper for at få vist "AV3" på fjernsynsskærmen.

### Indsæt batterier i fjernbetjeningen

- 1 Åbn batterilåget.
- 2 Indsæt batterier (AA størrelse) med den korrekte polaritet, der er angivet med + og - symboler inde i batterirummet.
- 3 Luk låget.

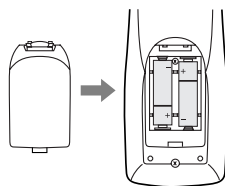

### FORSIGTIG!

- Fjern batterier, hvis de er tomme eller ikke skal bruges i længere tid.
- Brug ikke gamle og nye, eller forskellige typer batterier sammen.
- Batterier indeholder kemiske stoffer, så de bør bortskaffes korrekt, og opbevares utilgængeligt for børn.

### Brug af fjernbetjening

- Ret fjernbetjeningen mod systemets fjernsensor.
- Tab ikke fjernbetjeningen.
- Efterlad ikke fjernbetjeningen i nærheden af ekstremt varme eller fugtige steder.
- Spild ikke vand, eller sæt noget vådt på fjernbetjeningen.

### Afspillelige videokassetter

Philips Consume Electronics oplyser, at kun videobånd, der har VHS-mærket og High Quality (HQ) system er kompatibelt med dette system. Dette system har en automatisk hovedrensning.

#### Forhindr optagelse

Videobånd har optagetapper til at forhindre uheldige sletning af optagelser.

- 1 For at forhindre optagelse, skal tappen brækkes af med en skruetrækker.
- 2 For at tillade optagelse, skal hullet dækkes med tape.

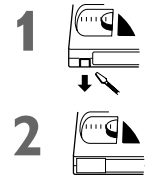

#### Bemærkninger:

- Brug kun bånd med VHS-mærket.
- Fjern alle påsatte etiketter fra båndet, før det sættes i systemet.
- Regelmæssig vedligeholdelse er påkrævet for at vedligeholde dit systems ydeevne.
- Videohoveder skal udskiftes efter et stykke tid. Kun et autoriseret servicecenter bør udføre denne service.

### Tænd dit system

Følgende trin skal kun udføres, når du tilslutter AC-stikket for første gang.

- 1 Tænd for fjernsynet og vælg videokanalen på fjernsynet.
- 2 Tilslut systemet.
- 3 Tryk på ▲/▼ gentagne gange for at vælge det ønskede sprog.
- 4 Tryk på DISC/VCR MENU.
- 5 Bekræft med SKIP/P+▶▶.

Den automatiske søgning efter fjernsynskanaler starter.

- 6 'TIME' og 'DATE' vil vises på fjernsynsskærmen.
- 7 Kontrollér 'TIME'. Om nødvendigt, kan du ændre tiden med de numeriske taster.
- 8 Kontrollér, om de viste indstillinger for 'DAY', 'MONTH' og 'YEAR' er korrekte.
- 9 Når alle informationer er korrekte, skal du gemme ved at trykke på DISPLAY/STATUS/EXIT. Forberedelsen til brug er nu fuldført.

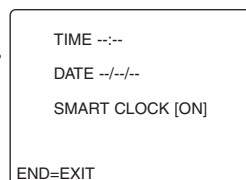
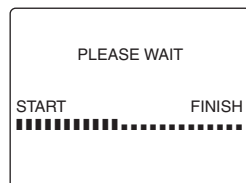

#### Bemærk:

- Hvis systemet har undergået en komplet AUTO TUNING ved denne procedure, vil startmenuen ikke vises, selv ved strømsvigt eller genindsat AC-stik.







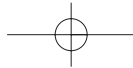

## Indstilling af systemet

### Manuel sortering og sletning af fjernsynskanaler

Når du har udført den automatiske kanalsøgning, er du måske ikke enig med rækkefølgen, hvori de individuelle fjernsynskanaler er blevet tildelt til programpositionerne (programnumrene) på systemet. Du kan bruge denne funktion til individuelt at sortere de fjernsynskanaler, der allerede er blevet gemt, eller slette uønskede fjernsynskanaler eller de med dårlig modtagelse.

#### Uret indstilles automatisk

Hvis du har gemt et fjernsynsprogram, der udsender TXT/PDC på programnummer 'P01', vil dato og tid opdateres hele tiden. Resultatet er, at tidsændringer, såsom sommertid/vintertid, vil blive indstillet automatisk.

- Tryk på VCR og derefter på DISC/VCR MENU.
- Tryk på ▲/▼ for at vælge TUNER SET UP, og tryk derefter på ►.
- Tryk på ▲/▼ for at vælge 'MOVE', og tryk derefter på ►.
- Tryk på ▲/▼ for at vælge den gemte fjernsynskanal, som du vil ændre.
- Bekræft med ►.
- Flyt den valgte kanal med ▲/▼ til det programnummer du vil tildele.
- Bekræft med ►.
- For at tildele andre fjernsynskanaler til et programnummer, skal du gentage trin 4 til 7.
- Bekræft tildelingen af fjernsynskanalen med MOVE-menuen.
- For at forlade MOVE-menuen, skal du trykke på DISPLAY/STATUS/EXIT.

```
MOVE
→ P01: 02      P06: 90
  P02: 03      P07: 99
  P03: 05      P08: 121
  P04: 10      P09: 124
  P05: 74      P10: 130

SELECT ▲ ▼ CHOOSE ►
END=EXIT
```

Dansk

### Indstil sprog (for VCR-funktioner)

Du har mulighed for at vælge et af de viste sprog til skærm-menuen (OSD). Systemets display vil dog kun vise engelsk tekst på trods af denne indstilling.

- Tryk på VCR og derefter på DISC/VCR MENU.
- Tryk på ▲/▼ for at vælge 'INITIAL SET UP', og tryk derefter på ►.
- Tryk på ▲/▼ for at vælge 'LANGUAGE', og tryk derefter på ►.
- Vælg det ønskede sprog med ▲/▼.
- Tryk på DISPLAY/STATUS/EXIT for at afslutte.

```
SELECT ▲ ▼
→ ENGLISH
  FRANÇAIS
  ESPAÑOL
  DEUTSCH
  ITALIANO
  SVENSKA
  NEDERLANDS
END=EXIT
```

### Indstil ur

Hvis displayet viser en forkert tid eller '---:--', skal tiden og datoen indstilles manuelt.

Hvis en fjernsynskanal, der udsender TXT/PDC (teletekst/PDC), er gemt under programnummer 'P01', vil tid/dato automatisk hentes fra TXT/PDC informationen (SMART CLOCK).

- Tryk på VCR og derefter på DISC/VCR MENU.
- Tryk på ▲/▼ for at vælge 'INITIAL SET UP', og tryk derefter på ►.
- Tryk på ▲/▼ for at vælge 'CLOCK', og tryk derefter på ►.
- Kontrollér tiden i 'TIME'. Om nødvendigt, kan du ændre tiden med de numeriske taster.
- Kontrollér 'DAY', 'MONTH' og 'YEAR' på samme måde.
- Vælg 'SMART CLOCK' ON eller OFF med ►.
- Tryk på DISPLAY/STATUS/EXIT for at afslutte.

```
TIME ---:--
DATE --/--
SMART CLOCK [ON]
END=EXIT
```

### Indstil kanal til RF-udgang (for VCR-funktioner)

I visse modtagelsesområder kan det ske, at en fjernsynskanal vil blive udsendt på samme eller tilsvarende frekvens som systemet.

Resultat: Så snart systemet er tændt, vil modtagelseskvaliteten for denne eller flere andre fjernsynskanaler mindskes.

Følgende trin vil vise dig, hvordan du ændrer den forindstillede frekvens for 'udsendelse' (RF-ud kanal) på systemet.

- Tryk på VCR og derefter på DISC/VCR MENU.
- Tryk på ▲/▼ for at vælge 'INITIAL SET UP', og tryk derefter på ►.

#### Hvad er RF-ud kanal?

Denne elektroniske komponent i systemet tillader udstyret at udsende lyd- og videosignaler via antennekablet. Disse signaler kan modtages på et fjernsyn på samme måde som fjernsynskanaler.

#### Hvad er RF-ud kanalfrekvens?

Denne frekvens eller kanal angiver kanalen, hvorpå lyd- eller videosignaler udsendes.

- Tryk på ▲/▼ for at vælge 'RF OUT', og tryk derefter på ►.
- Tryk på ►.
- Tryk på ▲/▼ eller de numeriske taster for at vælge en fri (ikke tildelt) kanal mellem kanal 22 og 69 i dit område.
- Tryk på ►.
- Tryk på DISPLAY/STATUS/EXIT for at afslutte.

```
SELECT ▲ ▼ CHOOSE ►
→ RF OUT CH 36
END=EXIT
```

Hvis du ikke kan opnå et interferensfrit billede og lyd, skal du slukke for den indbyggede modulator.

Tryk gentagne gange på ▼, indstil "--" vises ved siden af "RF OUT CH" på fjernsynsskærmen.

Bekræft derefter med ► I dette tilfælde skal du tilslutte din video til fjernsynet med et scart-kabel.

### Dekoder-tildeling (for VCR-funktioner)

Visse fjernsynskanaler udsender kodede fjernsynssignaler, der kun kan ses med en købt eller lejet dekode. Du kan tilslutte en sådan dekode til dette system. Følgende funktion vil automatisk aktivere den tilsluttede dekode til den ønskede fjernsynskanal.

- Tænd for fjernsynet. Vælg om nødvendigt programnummeret for systemet.
- Tryk på ▲/▼ eller de numeriske taster for at vælge den fjernsynskanal, du vil tildele dekode.
- Tryk på DISC/VCR MENU. Hovedmenuen vil vises.
- Tryk på ▲/▼ for at vælge 'TUNER SET UP'. Tryk derefter på ►.
- Tryk på ▲/▼ for at vælge 'MANUAL TUNING'. Tryk derefter på ►.
- Tryk på ▲/▼ for at vælge 'DECODER'.
- Tryk på ► for at vælge 'ON' (Dekoderen slås til).

```
MANUAL TUNING
PROG.          P55
CHANNEL        055
→ DECODER     [OFF]
SKIP           [OFF]

SELECT ▲ ▼ CHOOSE ►
END=EXIT
```

#### Hvordan slår jeg dekode fra?

Brug ► til at vælge 'OFF' (Dekoderen slås fra).

- Tryk på DISPLAY/STATUS/EXIT for at afslutte. Dekoderen er nu blevet tildelt denne fjernsynskanal.



## Videoafspilning

### Afspilning af kassetter

Du kan bruge dette system til at afspille optagede VHS-videobånd.

Du kan betjene systemet vha. fjernbetjeningen eller knapperne foran på systemet.

Hvis du trykker på PLAY, STOP, FF eller REW, mens maskinen er i standby, vil maskinen automatisk blive tændt. Derudover vil den passende handling udføres, hvis en kassette allerede er blevet sat ind.

Dit systemet kan kun optage og afspille standard VHS-bånd.

- 1 Sæt et bånd i kassettedrevet. Kassetten indsættes automatisk.
- 2 Tryk på PLAY ► for at se båndet.
- 3 Tryk på STOP ■ eller STOP/EJECT ■▲ på systemet for at stoppe båndet.
- 4 Tryk på STOP/EJECT ■▲ på systemet, når systemet stopper afspilningen, for at skyde båndet ud.

#### DIGITAL STUDIO PICTURE CONTROL

Philips har udviklet et system, der producerer den bedst mulige afspilningskvalitet. For gamle og ofte brugte videobånd, reducerer dette system interferens. For nye eller høj kvalitet bånd, fremhæver det detaljerne.

#### Billed-/lydkvaliteten er dårlig

Ved afspilning af lejvideoeer eller gamle bånd af dårlig kvalitet, er det muligt at frafiltrere billed- og lydinterferens. Dette er ikke en fejl i maskinen. Læs afsnittet 'Manuel kanalindstilling'.

#### Skal jeg ændre afspilningshastigheden ved afspilning af LP optagelser?

Under afspilning vil den korrekte hastighed vælges automatisk. For mere information, læs afsnittet 'Valg af optagelseshastighed (SP eller LP)' i kapitlet 'Manuel videooptagelse'.

### Afspilning af NTSC-bånd

Dette system kan også afspille bånd, der er blevet optaget i SP [Standard Play] eller SLP [Super Long Play] mode i NTSC-standard (f.eks. amerikanske bånd).

Dette virker dog kun på PAL-fjernsyn, der er egnede til en billedfrekvens på 60 Hz.

### Visning af aktuel båndposition

Følgende information vises på skærmen: f.eks.:

0:02:45 viser tælleren i timer, minutter og sekunder.

SP/LP: vil vise kassetens optagelseshastighed 'REM 0:06': vil vise den aktuelle mængde af resterende spille/optagetid på båndet i timer og minutter.

Når du afspiller et NTSC-bånd, vil systemet vise 'REM -:-'.

#### Hvordan kan jeg indstille tælleren til '0:00:00'?

Du kan indstille tælleren til '0:00:00' med CLEAR.

Når du sætter et bånd i systemet, vil tælleren automatisk nulstilles til '0:00:00'.

#### Tælleren bevæger sig ikke

Dette sker, hvis der ikke er nogen optagelser på en del af båndet. Dette er ikke en fejl i systemet.

#### Skærmen viser '-0:01:20'

Hvis du spoler båndet tilbage fra båndposition '0:00:00', vil tælleren f.eks. vise '-0:01:20' (båndet blev spolet tilbage til 1 minut og 20 sekunder før '0:00:00').

#### '-:-' vises i 'REM' tælleren

Denne tæller vil automatisk genkende båndets længde. Når man sætter et bånd ind, skal systemet først udregne den afspillede tid. Derfor vises først '-:-', og først når båndet har kørt i nogle få sekunder, vil den korrekte spilletid vises.

### Søg efter båndposition med billede (scanning)

- 1 Mens et bånd afspilles, skal du trykke på REW ◀◀ (spol tilbage) eller FF ▶▶ (frem) en eller flere gange.
- 2 Tryk på PLAY ► for at genstarte afspilning.

### Fast billede / slowmotion

- 1 Under afspilning, skal du trykke på PAUSE ■■ for at stoppe båndet og vise et fast billede.
- 2 Under afspilning, skal du trykke på SLOW for at afspille båndet i slowmotion.
- 3 Tryk på PLAY ► for at genstarte afspilning. Scanning og fast/slowmotion forstyrrer billedkvaliteten. Lyden er slået fra. Dette er ikke en fejl i systemet.

### Søg efter båndposition uden billede (spol frem og tilbage)

- 1 Stop båndet med STOP ■.
- 2 Tryk på REW ◀◀ (spol tilbage) eller FF ▶▶ (fremad).
- 3 Tryk på STOP ■ for at stoppe båndet.

### Indekssøgning

Hver gang et bånd er optaget, vil der skrives en indeksmarkering på båndet.

Disse markerede positioner kan hurtigt og nemt findes igen senere.

- 1 For at søge efter den foregående markering, tryk på SEARCH/INDEX ► og derefter REW ◀◀.
- 2 For næste markering, skal du trykke på SEARCH/INDEX ► og derefter FF ▶▶.
- 3 Så snart systemet finder denne markering, vil den automatisk starte afspilning.

### Manuel kanalindstilling

For manuelt at justere kanalindstilling under afspilning og slowmotion, tryk på SKIP/P+▶▶▶ or SKIP/P-◀◀◀.

Kanalindstilling vil vende tilbage til Automatisk kanalindstilling, når du trykker på STOP ■, indsætter et bånd eller trykker på PLAY ►.

For at fjerne lodrette streger i et fast billede, skal du trykke på SKIP/P+▶▶▶ or SKIP/P-◀◀◀.



# Manuel videooptagelse

## Generelle oplysninger

Brug **'Manuel optagelse'** til at foretage spontan optagelse (f.eks. et program, der aktuelt vises.)  
Hvis du vil starte og stoppe en optagelse manuelt, læs afsnittet **'Optagelse uden automatisk slukning'**.  
Læs afsnittet **'Direkte optagelse'**, hvis du vil optage et program, der aktuelt vises.  
Læs afsnittet **'Automatisk optagelse fra en satellitmodtager (RECORD LINK)'**, hvis optagelsen skal kontrolleres automatisk af en satellitmodtager.

## Optagelse uden automatisk slukning

- 1 Indsæt en kassette.
- 2 Brug SKIP/P+ ►► / SKIP/P- ◀◀ til at vælge det programnummer, du vil optage, f.eks. 'P01'.
- 3 For at starte optagelse, skal du trykke på REC ●.
- 4 Stop optagelse med STOP ■.

## Sammenkobling af optagelser (saml klip)

Når du tilføjer endnu en optagelse til et bånd, der allerede har en optagelse på det, kan der vises et kort mellemrum (flimren) mellem den gamle og den nye optagelse, eller selve billedet kan flimre.

For at reducere disse, fortsæt som følgende:

- 1 Find båndpositionen for den gamle optagelse, hvor du vil indstille den nye optagelse.
- 2 Se på det sidste minut af den gamle optagelse (afspilning).
- 3 Tryk på PAUSE ■■ ved båndpositionen, hvor den nye optagelse skal starte, og tryk på REC ●.
- 4 Start nu optagelse som sædvanligt ved at trykke på REC ● på fjernbetjeningen.
- 5 Stop optagelse med STOP ■.

## Valg af optagelsehastighed (SP eller LP)

LP gør det muligt at fordoble båndoptagelsens varighed (f.eks. seks timer i stedet for tre timer på et E180 bånd).

- 1 Tænd fjernsynet. Vælg om nødvendigt programnummeret for systemet.
- 2 Tryk på DISC/VCR MENU. Hovedmenuen vil vises.
- 3 Vælg 'RECORD SETUP' vha. ▲/▼ og bekræft med ►.
- 4 Vælg 'RECORD SPEED' vha. ▲/▼.
- 5 Vælg den ønskede optagelsehastighed med ►.

```
SELECT ▲▼ CHOOSE ►
→RECORD SPEED [SP]
DIRECT RECORD [OFF]
RECORD LINK [OFF]
END=EXIT
```

### 'SP'/'LP'/'AUTO'

'SP': StandardPlay (normal optagelsehastighed) giver almindelig førsteklasse billedkvalitet.  
'LP': LongPlay (halv optagelsehastighed, dobbelt optagelsestid). 6 timer kan optages på et 3-timers bånd (E180) med en noget reduceret billedkvalitet.  
'AUTO': AUTOMATIC Long Play. Hvis der ikke er nok plads på båndet til at optage en programmeret optagelse ved standard hastighed, vil optagelsen udføres i 'LP' (Longplay). Ellers vil optagelsehastigheden være 'SP' (Standardplay).

- 6 Tryk på DISPLAY/STATUS/EXIT for at afslutte.

## Automatisk kontrolleret optagelse fra en satellitmodtager (RECORD LINK)

Denne funktion starter automatisk optagelsen på et slukket system, når et videosignal genkendes gennem det tilsluttede scart-kabel. Hvis satellitmodtageren har en programmeringsfunktion, vil optagelsen starte automatisk (kun hvis satellitmodtageren er tændt).

- 1 Brug et scart-kabel til at tilslutte scart-stikket AV2(DECODER) på systemet til det tilsvarende scart-stik på satellitmodtageren.
- 2 Tænd fjernsynet. Vælg om nødvendigt programnummeret for systemet.
- 3 Tryk på DISC/VCR MENU. Hovedmenuen vil vises.
- 4 Vælg 'RECORD SET UP' med ▲/▼ og bekræft med ►.
- 5 Vælg 'RECORD LINK' med ▲/▼.
- 6 Vælg funktion 'ON' med ►.
- 7 Tryk på DISPLAY/STATUS/EXIT for at afslutte.
- 8 Indsæt en kassette.
- 9 Programmér satellitmodtageren med den påkrævede information (programnummer for fjernsynet, starttid, stoptid).  
Se om nødvendigt brugsvejledningerne for satellitmodtageren.
- 10 Tryk på TIMER SET.  
Systemet er nu klart til at optage. Begyndelsen og slutningen af optagelsen kontrolleres via scart-stikket AV2(DECODER).

```
SELECT ▲▼ CHOOSE ►
RECORD SPEED [SP]
DIRECT RECORD [OFF]
→RECORD LINK [OFF]
END=EXIT
```

## 'Direkte optagelse'

Med Direkte optagelse kan du optage den rigtige fjernsynskanal i løbet af få sekunder, hvis systemet er slukket. Hvis optagelsen startes manuelt, bruger systemet den aktuelle fjernsynskanal, der er indstillet på fjernsynet. Du vil finde mere information om, hvordan du slår 'Direkte optagelse' til eller fra i næste afsnit. Sørg for, at systemstikket AV1(TV) og fjernsynet er koblet sammen med scart-kablet.

- 1 På fjernsynet vælger du det programnummer, du vil optage fra.
- 2 Tryk på REC ● mens systemet er slukket.
- 3 Stop optagelse med STOP ■.

### Hvordan virker Direkte optagelse?

Systemet sammenligner den valgte fjernsynskanal på fjernsynet med de gemte fjernsynskanaler via scart-kablet. Hvis samme fjernsynskanal findes, skiftes systemet til det tilsvarende programnummer og starter optagelsen. Skift ikke fjernsynskanal på fjernsynet under søgning for ikke at påvirke processen.

## Slå 'Direkte optagelse' til eller fra

- 1 Tænd fjernsynet. Vælg om nødvendigt programnummeret for systemet.
- 2 Tryk på DISC/VCR MENU. Hovedmenuen vil vises.
- 3 Vælg 'RECORD SET UP' med ▲/▼ og bekræft med ►.
- 4 I 'DIRECT RECORD', vælger du 'OFF' (Direkte optagelse fra) eller 'ON' (Direkte optagelse til) med ►.
- 5 Tryk på DISPLAY/STATUS/EXIT for at afslutte.
- 6 Tryk på STANDBY-ON ○.

```
SELECT ▲▼ CHOOSE ►
RECORD SPEED [SP]
→DIRECT RECORD [OFF]
RECORD LINK [OFF]
END=EXIT
```

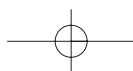

## Manuel videooptagelse

### Direkte dubbing

Følg trinene herunder for at kopiere en DVD eller videodisk til et videobånd. Dette er kun muligt, hvis DVD'en ikke er kopibeskyttet.

- 1 Sæt et videobånd i kassettedrevet. Sørg for, at båndets optagelse er intakt, og at båndet er langt nok til at optage disken.
- 2 Tryk på VCR.
- 3 Vælg optagelseshastighed.  
Detaljer findes i "Valg af optagelseshastighed (SP eller LP)".
- 4 Sæt den DVD du vil kopiere i diskbakken.
- 5 Tryk på DVD.
- 6 Tryk på PLAY ►. Mens disken afspilles, skal du trykke på PAUSE ■■ ved det punkt, hvor du vil starte optagelsen.
- 7 Tryk på DIRECT DUBBING for at optage.

### Pausere optagelse

Tryk på PAUSE ■■.

### Genoptag optagelse.

Tryk på PAUSE ■■ igen.

### Stop optagelse.

Tryk på STOP ■.

### Optagelse (fra DVD til VCR)

- 1 Indsæt en DVD uden copyright-beskyttelse i bakken.
- 2 Indsæt et videobånd med dets sletteforhindringstap på plads.
- 3 Vælg optagelseshastighed.  
Detaljer findes i "Valg af optagelseshastighed (SP eller LP)".
- 4 Indtast "004" med det numeriske knapper for at få vist "DISC" på fjernsynsskærmen.
- 5 Tryk på REC ●.
- 6 Skift DVD-betjeningsmode.
- 7 Tryk på DVD, og derefter PLAY ► for at starte afspilning af en DVD.
- 8 Tryk på VCR og derefter STOP ■ for at stoppe optagelsen.

## Programmer en optagelse (TIMER)

### Generelle oplysninger

Brug en TIMER-programmering til automatisk at starte og stoppe en optagelse på et senere tidspunkt eller dato. Systemet vil skifte til det rigtige programnummer, og begynde optagelsen på det rigtige tidspunkt. Med dette system kan du forprogrammere op til otte optagelser inden for et år. For at foretage en programmeret optagelse, skal systemet vide følgende:

- \* datoen hvorpå optagelsen skal startes
- \* fjernsynets programnummer
- \* optagelsens start- og stoptid
- \* VPS eller PDC til eller fra

Denne information gemmes i TIMER-feltet.

### Hvad er 'VPS/PBC'?

'VPS' (Videoprogrammeringssystem)/ 'PDC' (Programleveringskontrol) bruges til at kontrollere starten og varigheden af fjernsynskanaloptyagelser. Hvis et fjernsynsprogram starter tidligere eller ender senere end planlagt, vil systemet tænde og slukke på det rigtige tidspunkt.

### Hvad skal jeg vide om 'VPS/PDC'?

Normalt er VPS- eller PDC-tiden den samme som starttiden. Men, hvis din fjernsynsguide viser en VPS- eller PDC-tid, der er forskellig fra programmets planlagte starttid, f.eks. 20.10 (VPS/PDC 20.14), skal du indtaste den helt nøjagtige VPS/PDC-tid. Hvis du vil have en starttid, der er anderledes end VPS/PDC-tiden, skal du slå VPS/PDC fra.

### Programmering af en optagelse (med 'SHOWVIEW®-systemet')

## SHOWVIEW®

Du har ikke længere brug for at indtaste dato, programnummer, start- og stoptid. Al nødvendig information til programmering findes i SHOWVIEW-programmeringsnummeret.

Du kan finde dette SHOWVIEW-nummer i næsten alle fjernsynsblade, skrevet ved siden af det givne program.

- 1 Tryk på SV/V+.
- 2 Indtast hele SHOWVIEW-nummeret. Dette nummer er op til 9 cifre langt, og kan findes ved siden af starttiden for fjernsynsprogrammet i dit fjernsynsblad. [f.eks.: 1-234-5 eller 1 234 5]  
Hvis du laver en fejl, kan du slette indtastningen med CLEAR.
- 3 Tryk på SV/V+.
- 4 Vælg ONCE, DAILY eller WEEKLY optagelser med ▲/▼. Tryk derefter på ►.

ShowView system

ShowView No.

12345 ----

SET=SV/V+  
CORRECT=CLEAR  
END=EXIT

ShowView system

→ ONCE  
DAILY  
WEEKLY

SELECT ▲ ▼ CHOOSE ►  
END=EXIT

### Vælg engangs/daglige/ugentlige optagelser

Med ▲/▼ kan du vælge fra følgende muligheder:

'ONCE': Optag en gang

'DAILY': Gentagne daglige optagelser (mandag til fredag)

'WEEKLY.': Gentagne ugentlige optagelser (hver uge på samme dag)

'- .' vises ved PROG. .

\* Programnummeret for fjernsynskanalen er endnu ikke blevet tildelt SHOWVIEW-nummeret. Brug de numeriske knapper til at vælge det tilsvarende programnummer (navn) for fjernsynskanalen.

### Følgende besked vises på skærmen: 'ERROR'

\* Det indtastede SHOWVIEW-nummer er forkert. Ret din indtastning eller afslut med DISPLAY/STATUS/EXIT.

\* Kontrollér tid/dato (se kapitel 'Installér din video', afsnit 'Indstiltid og dato').

\* En daglig optagelse blev indtastet for den forkerte dag. Daglig programmering kan kun bruges til optagelser fra mandag til fredag.

### Følgende besked vises på skærmen: 'TIMER NOT COMPLETED'

\* Kanalen er forkert.



## Programmer en optagelse (TIMER)

- Den indkodede data vises efter bekræftelse. Du kan gå tilbage og ændre data. Vælg det tilsvarende indtastningsfelt vha. ► eller CLEAR. Ændr data med de numeriske taster.
- Når alle indtastninger er korrekte, skal du trykke på DISPLAY/STATUS/EXIT. Programmeringsinformation gemmes i et Timer-felt.

### Slå 'VPS/PDC' til i indtastningsfeltet 'START'

Vælg 'VPS/PDC' vha. ► eller CLEAR. Tryk på '1' for at slå 'VPS/PDC' fra eller tryk på '2' for at slå 'VPS/PDC' til.

- Indsæt et bånd med en intakt beskyttelsestep (ubeskuttet).
- Tryk på TIMER SET.  
'TIMER REC' vil lyse på systemet.

### Programmering af en optagelse (uden 'SHOWVIEW-systemet')

- Tryk på VCR og derefter på DISC/VCR MENU.
- Vælg 'TIMER' med ▲/▼ Tryk derefter på ►.
- Vælg ONCE, DAILY eller WEEKLY optagelser med ▲/▼. Tryk derefter på ►.  
Hvis alle Timer-felter er i brug, vil 'FULL' vises på skærmdisplayet.
- Vælg det ønskede Timer-felt med de numeriske taster. (Det blinkende nummer angiver et tomt TIMER-felt.)

SELECT ▲ ▼ CHOOSE ►

→ ONCE  
DAILY  
WEEKLY  
TIMER LIST

END=EXIT

### Vælg engangs/daglige/ugentlige optagelser

Med ▲/▼ kan du vælge fra følgende muligheder:

'ONCE': Optag en gang  
'DAILY': Gentagne daglige optagelser (mandag til fredag)  
'WEEKLY': Gentagne ugentlige optagelser (hver uge på samme dag)

- Indtast starttid (START) stop tid (STOP), programnummer (PROG), VPS/PDC information og dato med de numeriske taster.

**Programnummer for 'AV1', 'AV2' og 'AV3' scart-stik**  
Du kan også programmere optagelser fra eksterne kilder via scart-stikket AV1(TV), AV2(DECODER) eller AV3(FRONT).

- Når alle indtastninger er korrekte, skal du trykke på DISPLAY/STATUS/EXIT. Programmeringsinformation gemmes i et Timer-felt.
- Indsæt et bånd med en intakt beskyttelsestep (ubeskuttet).
- Tryk på TIMER SET.

### OTR (One Touch Recording)

Denne funktion gør det muligt at indstille optagelsesvarigheden ved blot at trykke på RECORD på systemet.

- Følg trinene 1 til 2 i afsnittet "Optagelse med automatisk slukning".
- Tryk på RECORD på systemet gentagne gange, indtil den ønskede optagelseslængde vises.

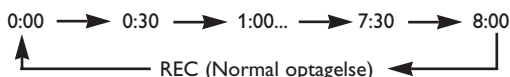

- Optagelsen stopper, når 0:00 er nået.

#### Kontrollér den resterende tid under en OTR

Tryk på DISPLAY/STATUS/EXIT.

#### Ændr optagelseslængden under en OTR

Tryk på RECORD, indtil den ønskede optagelseslængde vises.

#### Stop en OTR før optagelsen er færdig

Tryk på STOP ■.

#### Annullér OTR, men fortsæt optagelse

Tryk på RECORD gentagne gange, indtil "REC" vises i øverste venstre hjørne på fjernsynsskærmen.

### Kontrollér eller slet en programmeret optagelse (TIMER)

- Tryk på VCR og derefter på DISC/VCR MENU.
- Tryk på ▲/▼ for at vælge 'TIMER'. Tryk derefter på ►.
- Tryk på ▲/▼ for at vælge 'TIMER LIST', og tryk derefter på ►.
- Vælg timer-felt med ►.
- Tryk på CLEAR for at annullere optagelsen.
- Tryk på DISPLAY/STATUS/EXIT for at afslutte.
- Tryk på TIMER SET.

SELECT ▲ ▼ CHOOSE ►

ONCE  
DAILY  
WEEKLY  
→ TIMER LIST

END=EXIT

### Ændr en programmeret optagelse (TIMER)

- Tryk på VCR og derefter på systemet MENU.
- Tryk på ▲/▼ for at vælge 'TIMER', og tryk derefter på ►.
- Tryk på ▲/▼ for at vælge ONCE, DAILY, eller WEEKLY optagelser med ▲/▼, og tryk derefter på ►.
- Vælg et TIMER-felt med de numeriske taster. (Det blinkende nummer angiver et tomt TIMER-felt.)
- Tryk på CLEAR for at slette information og indtast korrekt information med de numeriske taster.
- Tryk på DISPLAY/STATUS/EXIT for at afslutte.
- Tryk på TIMER SET.

ONCE

TIMER - 1 2 3 4 5 6 7 8 -

SELECT TIMER NUMBER  
END=EXIT

### Tips til tidsindstillet optagelse

- Hvis der er strømafbrydelse eller systemet kobles fra i mere end 1 minutter, vil urindstillingen og alle tidsindstillinger blive tabt.
- Hvis et bånd slutter under TIMER RECORDING, vil systemet stoppe, skyde båndet ud og skifte til DVD-mode automatisk, mens TIMER REC-lampen blinker. (Hvis DVD'en er slukket, vil systemet sættes i STANDBY-tilstand).
- Hvis der ikke er nogen kassette i systemet eller dens optagelse mangler, vil TIMER REC-lampen blinke og den tidsbestemte optagelse kan ikke udføres. Indsæt en optagelig kassette.
- Når de tidsbestemte optagelser er indstillet, vil TIMER REC-lampen tændes. For at bruge systemet som sædvanligt, indtil optagelsestidspunktet, skal du trykke på TIMER SET, så TIMER REC-lampen forsvinder.  
Tryk på systemet for at vælge VCR-, DVD- eller TUNER-mode, og fortsæt derefter med de andre funktioner som beskrevet i manualen.

### 'PRESS TIMER SET BUTTON FOR TIMER RECORDING' vises på skærmen

\* Tryk på TIMER SET adskillige minutter før en programmeret optagelse startes.

### Fejlbesked: 'FULL'

• Hvis denne fejlbesked vises, efter du har valgt 'ONCE', 'DAILY', eller 'WEEKLY' på TIMER menuen trykket ►, er alle TIMER-felter allerede programmeret.

Der kan ikke programmeres flere optagelser. Hvis du vil slette eller kontrollere en programmeret optagelse (TIMER felt), skal du vælge programnummeret på TIMER LIST menuen og trykke på CLEAR.





## Andre funktioner

### Slå statusdisplayet til eller fra

Sammen med skærmmenuen vil statusdisplayet også vise information om den aktuelle driftsstatus (tæller, afspilning, optagelse, fjernsynskanal, osv.) på fjernsynsskærmen. Du kan slå information om driftsstatus fra, så statusdisplayet ikke optages, når du kopierer videobånd.

- 1 Tryk på VCR og derefter på DISC/VCR MENU.
- 2 Tryk på ▲/▼ for at vælge 'VCR SET UP', og tryk derefter på ►.
- 3 Tryk på ▲/▼ for at vælge 'STATUS DISPLAY', og tryk derefter på ►.
- 4 Tryk på ▲/▼ for at vælge 'ON' eller 'OFF', og tryk derefter på ►.
- 5 Tryk på DISPLAY/STATUS/EXIT for at afslutte.

SELECT ▲ ▼ CHOOSE ►  
 →STATUS DISPLAY [ON]  
 BLUE BACKGROUND [ON]  
 CLOCK DISPLAY [ON]  
 END=EXIT

### Hvilke indstillinger kan jeg vælge?

'ON': Viser kun statusdisplayet i få sekunder.  
 'OFF': Slår statusdisplayet fra.

### Blå baggrund til eller fra

Hvis du ønsker, at fjernsynsskærmen skal være helt blå, når der modtages et svagt signal, skal du stille BLUE BACKGROUND til 'ON'. Skærmen vil blive blå og lyden vil slås fra. Hvis du derimod ønsker at modtage et svagt signal, skal du stille BLUE BACKGROUND til 'OFF'.

- 1 Tryk på VCR og derefter på DISC/VCR MENU.
- 2 Tryk på ▲/▼ for at vælge 'VCR SET UP', og tryk derefter på ►.
- 3 Tryk på ▲/▼ for at vælge 'BLUE BACKGROUND', og tryk derefter på ►.
- 4 Vælg 'OFF' (ingen blå baggrund) eller 'ON' (blå baggrund til) med ►.
- 5 Tryk på DISPLAY/STATUS/EXIT for at afslutte.

SELECT ▲ ▼ CHOOSE ►  
 STATUS DISPLAY [ON]  
 →BLUE BACKGROUND [ON]  
 CLOCK DISPLAY [ON]  
 END=EXIT

### Vis ur

Denne funktion gør det muligt at slå systemdisplayet fra. Det er nyttigt, hvis du ikke kan lide displayets lysstyrke, mens du ser fjernsyn i et mørkt rum. Det reducerer også strømforbruget.

- 1 Tryk på VCR og derefter på DISC/VCR MENU.
- 2 Tryk på ▲/▼ for at vælge 'VCR SET UP', og tryk derefter på ►.
- 3 Tryk på ▲/▼ for at vælge 'CLOCK DISPLAY', og tryk derefter på ►.
- 4 Vælg 'OFF' (vis ikke ur) eller 'ON' (vis ur) med ►.
- 5 Tryk på DISPLAY/STATUS/EXIT for at afslutte.

SELECT ▲ ▼ CHOOSE ►  
 STATUS DISPLAY [ON]  
 BLUE BACKGROUND [ON]  
 →CLOCK DISPLAY [ON]  
 END=EXIT

### Valg af lydkanal

Du kan vælge den ønskede lydkanal under afspilning eller modtagelse af fjernsynskanaler via systemet. Dette gør det muligt at vælge et ønsket sprog for flersprogede udsendelser.

- 1 Tryk på AUDIO/BAND. Dette vil vise den aktuelle lydindstilling.
- 2 Tryk på AUDIO/BAND, indtil den ønskede indstilling vises i displayet.

#### • Under modtagelse af tosprogede udsendelser:

Mode	Lyddugangseffekt	Display på fjernsynsskærmen
MAIN	L Hovedlyd	MAIN
	R Hovedlyd	
SUB	L Sublyd	SUB
	R Sublyd	
MAIN SUB	L Hovedlyd	MAIN SUB
	R Sublyd	

#### • Modtagelse af stereoudsendelser:

Mode	Lyddugangseffekt	Display på fjernsynsskærmen
Stereo	L L lyd	STEREO
	R R lyd	
L	L L lyd	LEFT
	R L lyd	
R	L R lyd	RIGHT
	R R lyd	
Mono	L L+R lyd	NONE
	R L+R lyd	

#### • Under afspilning af indspillet bånd i hi-fi-mode:

Mode	Lyddugangseffekt	Display på fjernsynsskærmen
Stereo	L Hi-fi L lyd	STEREO
	R Hi-fi R lyd	
L	L Hi-fi L lyd	LEFT
	R Hi-fi L lyd	
R	L Hi-fi R lyd	RIGHT
	R Hi-fi R lyd	
Mono	L Normal lyd	MONO
	R Normal lyd	
MIX	L Hi-fi L lyd + Normal lyd	MIXED
	R Hi-fi R lyd + Normal lyd	

### Digital lyd

Digital lyd lader dig få glæde af særlige lydeffekter med forindstillede equalizer-indstillinger, så du opnår den bedste musikoplevelse. Standardindstillingen for systemet er OPTIMAL.

- 1 Tryk på SOUND gentagne gange for at vælge OPTIMAL, CLASSIC, POP eller JAZZ.

Den valgte Digital Sound-lampe vil vises foran på systemet.

### Surround lyd

For korrekt Surround-lyd skal højttalerne og subwooferen tilsluttes korrekt. De midterste og bagerste (surround) højttalere virker kun, når Surround er aktiveret. Diskene eller fjernsynsprogrammerne skal optages eller udsendes i Surround-lyd.

- 1 Tryk på SURROUND for at aktivere eller deaktivere Surround. Når Surround er aktiveret, vil SURR (surround) lampen vises foran på systemet. Når Surround er deaktiveret, vil SURR (surround) lampen være slukket.

Programmer, der udsendes i stereo, vil give surround-lydeffekter, når de afspilles i surround-mode. Ikke-stereo programmer vil dog ikke give nogen lyd i de bagerste (surround) højttalere. De følgende Surround-lydmoder kan udsendes af DVD'er eller fjernsynsstationer. Du kan ændre disse Surround-lydoptioner på systemet.

**Matrix:** Leverer lyd gennem 5.1 kanaler. Der vil være lyd i alle fem højttalere (front venstre og højre, midte og bagerst (surround) venstre og højre).

**Dolby Digital:** Dolby Digital er en høj kvalitets lydkomprimeringsteknologi, der først blev brugt i biografilm. Denne teknologi er siden blevet anvendt i forbrugerelektroniske produkter, og lader dig få glæde af samme type lyd i dit hjem. Din afspiller har en indbygget Dolby Digital-dekoder, så du kan få glæde af DVD'er med et Dolby Digital soundtrack.

Du kan kende DVD'er og udstyr med Dolby Digital vha. følgende logo: 

**Dolby Pro Logic:** Et tokenals analogt format, der giver lyd i fire højttalere (front venstre og højre, midte og en enkelt bagerst (surround)), når du bruger en Dolby ProLogic-dekoder. Den er kompatibel med et stereoanlæg, men du skal have tokenals lyd (venstre og højre) på det stereoanlæg.

**DTS (Digital Theater System):** Udviklet af Digital Theater Systems, Inc., i USA. Lyden er komprimeret for at reducere dens optagelsesstørrelse. Da komprimeringsniveauet er lavere end Dolby Digital, er mængden af data større, når de dekodes, hvilket giver lyden klarhed og dybde. Lyden har et bredere dynamisk område og højere opløsning.

#### Bemærk:

- Surround lyd er ikke tilgængelig, når du bruger høretelefoner. SURROUND lampen vil være slukket.



## Afspilning af disk

### Grundlæggende afspilning

#### Kom godt i gang

Tænd for fjernsynet, forstærkeren og alle andre komponenter, der er tilsluttet til dvd-anlægget.

Sørg for at fjernsynet og lydmodtageren (kan købes i forretninger) er indstillet til den korrekte kanal.

- 1 Tryk på STANDBY-ON .
- 2 Tryk på DVD og derefter OPEN/CLOSE  for at åbne diskbakken.

- 3 Læg den valgte disk i bakken, med etikken opad.

- 4 Tryk på PLAY .

• Bakken vil lukke automatisk, og afspilning vil begynde fra første kapitel eller spor på disken. Hvis afspilningen ikke starter automatisk, tryk på PLAY .

• Ved afspilning af en DVD med en registreret titelmenu, kan denne vises på skærmen. I dette tilfælde henvises til "TITLE MENU".

- 5 Tryk på STOP  for at stoppe afspilning.



#### Bemærkninger:

- Et "forbudsikon" kan vises øverst til højre på fjernsynsskærmen under afspilning, der advarer om, at dvd-anlægget eller disken er stødt på en forbudt handling. 





- Med DVD'er, der bruger spor til spilleprogramsignaler, kan afspilning starte fra andet spor eller måske springe disse spor over.

- Under afspilning af tolaget disk, kan billedet stoppe et øjeblik. Dette sker, når det 1. lag skifter til 2. lag. Dette er ikke en fejlfunktion.

#### Annullering og tilbagekald af PBC-funktionen

- 1 Indsæt en video-CD.
  - Afspilning vil starte automatisk.
- 2 Tryk på STOP .
- 3 Tryk på de numeriske knapper for at gå til det ønskede spornummer.
  - PBC-funktionen er nu annulleret og afspilning af video-CD'en vil starte.
- 4 Tryk på STOP  to gange for at tilbagekalde PBC-funktionen, og tryk derefter på PLAY .
  - Titelmenuen vil vises på displayet.



### Almene funktioner

DVD eller video-CD kan indeholde menuer til navigering af disken og adgang til specielle funktioner. Tryk på den passende numeriske knap eller brug pilen ( /  /  / ) for at fremhæve valget i DVD'ens hovedmenu og tryk på OK for at bekræfte.





#### Bemærk:

- Medmindre andet er angivet, er alle handlinger beskrevet her baseret på fjernbetjeningsbrug. Visse handlinger kan udføres vha. menulinien på fjernsynsskærmen.

### Pause





- 1 Tryk på PAUSE  under afspilning.
  - Afspilning vil pauseres og lyden slås fra.
- 2 Tryk på PLAY  for at fortsætte afspilning.

### Diskmenuer

- 1 Tryk på DVD og derefter på DISC/VCR MENU.
  - DVD'ens hovedmenu vil vises.
- 2 Hvis funktionen ikke er tilgængelig, vil symbolet  vises på fjernsynsskærmen.
- 3 Hvis diskmenuen er tilgængelig på disken, vil lydprog, undertekstoptioner, kapitler for titlen og andre optioner vises til valg.
- 4 Tryk på pilene ( /  /  / ) for at vælge en enhed, og tryk på OK for at bekræfte valget.

16

### Titelmenu

- 1 Tryk på DVD og derefter TITLE.
  - Titelmenuen vil vises.
- 2 Hvis funktionen ikke er tilgængelig, vil symbolet  vises på fjernsynsskærmen.
- 3 Tryk på pilene ( /  /  / ) for at vælge en enhed, og tryk på OK for at bekræfte valget.
  - Afspilning vil begynde ved den valgte titel.

### 

- 1 Titelmenuen vil vises.
- 2 Tryk på de numeriske knapper for at vælge menu.
  - Afspilning vil starte.



### Hent en menu under afspilning

- Tryk på DISC/VCR MENU for at hente DVD'ens hovedmenu.
- Tryk på TITLE for at hente titelmenuen.



#### Bemærk:

- Indholdet i menuerne og de tilsvarende menuhandling kan variere fra disk til disk. For detaljer henvises der til manualen, der følger med disken.

### Trinvis afspilning

- 1 Tryk på PAUSE  under afspilning.
  - Afspilning vil pauseres og lyden slås fra.
- 2 Disken kører en ramme frem ad gangen, hver gang der trykkes på PAUSE .
- 3 Tryk på PLAY  for at afslutte den trinvis afspilning.

### Genstart



- 1 Tryk på STOP  under afspilning.
  - Genstartbeskeden vil vises på fjernsynsskærmen.
- 2 Tryk på PLAY  for at genstarte afspilningen fra det sted, hvor den blev stoppet.
  - Tryk to gange på STOP  for at annullere genstarten.

#### Bemærkninger:







- Genstartsinformationen forbliver tændt, selv når strømmen er slået fra.

- Visse video-CD'er med PBC-funktion genoptager afspilning fra begyndelsen af sporet.

### Hurtigt frem / Søgning tilbage

- 1 Tryk gentagne gange på FF  eller REW  for at vælge den ønskede fremad- eller tilbagehastighed: x2, x8, x50, x100.
  - For video-CD'er er hastigheden fastsat til x2, x8, x30.
  - For lyd-CD'er er hastigheden fastsat til x16.
  - For MP3 er hastigheden fastsat til x8.
- 2 Tryk på PLAY  for at vende tilbage til normal afspilning.

### Langsomt frem / langsom søgning

- 1 Tryk på PAUSE  under afspilning.
- 2 Tryk på FF  eller REW .
  - Langsom afspilning vil begynde og lyden slås fra.
- 3 Tryk gentagne gange på FF  eller REW  for at vælge den ønskede hastighed: 1/16, 1/8, 1/2 af normal afspilning.
- 4 Tryk på PLAY  for at vende tilbage til normal afspilning.

#### Bemærk:

- Langsom tilbagespilning er ikke tilgængelig for video-CD'er.

## Afspilning af disk

### Zoom

Funktionen zoom gør det muligt at forstørre videobilledet og panorere gennem det forstørrede billede.

- 1 Tryk på ZOOM under afspilning.
  - Afspilning vil fortsætte.
- 2 Tryk gentagne gange på ZOOM for at vælge den ønskede zoomfaktor: x2, x4 eller OFF.
- 3 Brug pilene (▼ / ▲ / ► / ◀) for at bevæge det zoomede billede henover skærmen.
- 4 Indstil ZOOM til OFF for at forlade zoom-mode.

#### Bemærkninger:

- Zoomfunktionen virker ikke, mens diskmenuen vises.
- x4 zoom er ikke tilgængelig på visse disks.
- Kun x2 zoom er tilgængelig for video-CD'er.

### Track

Der findes tre måder at starte afspilning af en lyd-CD fra et specifikt spor.

#### Brugen af de numeriske knapper

- 1 Tryk på de numeriske knapper for at gå til det ønskede spornummer.
  - Afspilning vil starte fra det valgte spor.
  - For etcifrede spor (1-9), skal der trykkes på et enkelt tal (f.eks. spor 3, tryk på 3).
  - For at spille spor 26, tryk på +10, 2, 6 på de numeriske knapper.

#### Brugen af SEARCH MODE

- 1 Tryk på SEARCH/INDEX ►.
  - Displayet for søgning vises.
- 2 Vælg et ønsket spornummer inden for 30 sekunder vha. de numeriske knapper. For enkelte cifre, tryk først på "0".
  - Afspilning vil starte fra det valgte spor.

#### Brugen af SKIP/P- ◀◀, SKIP/P+ ▶▶

Tryk på SKIP/P+ ▶▶ under afspilning for at gå til næste spor. Tryk gentagne gange for at springe efterfølgende spor over. Tryk på SKIP/P- ◀◀ for at gå tilbage til starten af det aktuelle spor. Tryk gentagne gange for at gå til de foregående spor.

- Spornummeret vil vises kort på dvd-anlægget displaypanel.
- Hvis der trykkes på SKIP/P+ ▶▶, mens afspilning er pauseret, vil afspilningen pauseres igen efter spring til næste spor.

#### Bemærk:

- SKIP/P- ◀◀, SKIP/P+ ▶▶ er ikke tilgængelig, når afspilning er stoppet.

### Søgning efter Titel / Kapitel

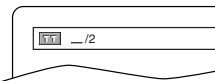
- 1 Tryk på SEARCH/INDEX ► en gang for søgning efter kapitel, og to gange for søgning efter titel under afspilning.
 
- 2 Indtast det ønskede kapitel-/titelnummer vha. de numeriske knapper.

### Tidssøgning

- 1 Under afspilning, tryk tre gange på SEARCH/INDEX ► (CD/VCD: to gange) for at få vist tidssøgningen på fjernsynsskærmen.
- 2 Indtast en ønsket disketid inden for 30 sekunder vha. de numeriske knapper.
  - Afspilning vil starte fra det angivne tidspunkt.
- 3 Tryk på CLEAR for at slette den forkerte indtastning.

### Gentagelse

- REPEAT er kun tilgængelig under afspilning.

#### Gentag titel / kapitel

Tryk på REPEAT under afspilning for at aktivere gentagelsesfunktionen.

- Gentagelsesmoden skifter, som beskrevet herunder, hver gang der trykkes på knappen.



#### Bemærkninger:

- Gentagelse af titel/kapitel er ikke tilgængelig med visse scener.
- REPEAT-indstillingen vil blive slettet, når man går videre til en anden titel eller kapitel.

#### Gentag spor

Tryk på REPEAT under afspilning for at aktivere gentagelsesfunktionen.

- Gentagelsesmoden skifter, som beskrevet herunder, hver gang der trykkes på knappen.



#### MP3

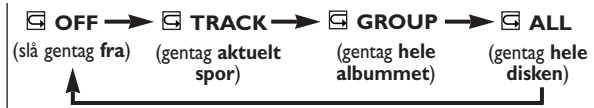

#### Bemærkninger:

- REPEAT-indstillingen vil blive slettet, når man går videre til et andet spor.
- Gentagelse af afspilning virker ikke under gentagelse af AB-afspilning.

### Gentag ved A-B

- 1 Tryk på REPEAT A-B på det valgte startpunkt.
  - A- vises kort på fjernsynsskærmen.
- 2 Tryk igen på REPEAT A-B på det valgte slutpunkt.
  - A-B vises kort på fjernsynsskærmen, og gentagelsessekvensen begynder.
- 3 Tryk på REPEAT A-B for at forlade sekvensen.
 

**Bemærkninger:**

  - Afsnittet gentag A-B kan kun indstilles inden for den aktuelle titel (for DVD'er), eller det aktuelle spor (for lyd-CD'er).
  - Gentag A-B er ikke tilgængelig med visse scener i DVD.
  - Tryk på CLEAR for at annullere det indstillede A-punkt.
  - Gentag A-B-afspilning virker ikke under afspilning af titel, kapitel, spor eller gentag alle.



## Afspilning af disk

### Programmér

Man kan bestemme, i hvilken rækkefølge sporene skal spilles.

- Tryk på MODE/SYSTEM i stopmode.
  - PROGRAM-skærmen vil vises.
- Tryk på ▲ eller ▼ for at vælge et spor, tryk derefter på OK
  - Tryk på CLEAR for at slette den senest registrerede programmering.
- Tryk på PLAY ► for at spille de programmerede spor.

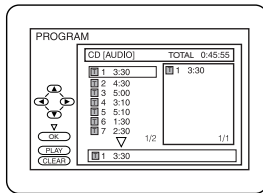

#### Bemærkninger:

- Mens programmeringen afspilles, virker STOP ■ som følgende.
  - Tryk en gang på STOP ■ og derefter på PLAY ► igen, afspilning vil da genstarte fra det punkt, hvor der blev trykket på STOP ■. (Programmering fortsat)
  - Tryk to gange på STOP ■ og derefter på PLAY ► igen, afspilning vil da genstarte fra sporet på sædvanlig vis. (Programmering slettet)
- Der kan registreres op til 99 programmer.
- Hvis man vil gentage det aktuelle spor i programmeringen, skal man trykke gentagne gange på REPEAT, indtil TRACK vises under afspilning. Hvis man vil gentage hele programmeringen, skal man trykke gentagne gange på REPEAT, indtil ALL vises under afspilning.

### Tilfældig afspilning

Dette blander sporenes afspilningsrækkefølge i stedet for afspilning i den oprindelige rækkefølge.

- Tryk to gange på MODE/SYSTEM i stopmode.
  - RANDOM vises på skærmen.
- Tryk på PLAY ► for at starte den tilfældige afspilning.

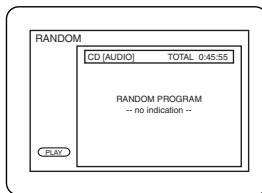

#### Bemærk:

- Hvis man vil gentage det aktuelle spor i det tilfældige valg, skal man trykke gentagne gange på REPEAT, indtil TRACK vises under afspilning. Hvis man vil gentage hele det tilfældige valg, skal man trykke gentagne gange på REPEAT, indtil ALL vises under afspilning.

### MP3/JPEG-afspilning

Når man indsætter en CD med MP3- eller JPEG-filer i dvd-anlægget, vil MP3- eller JPEG-menuen vises på fjernsynsskærmen, og antallet af spor vises på frontpanelet.

- I stopmode skal du trykke på ▲ eller ▼ for at vælge den ønskede gruppe, MP3-spor eller JPEG-fil.
  - Hvis man vælger et album, skal man trykke på PLAY ► eller OK for at gå til sporvalgskærmen.

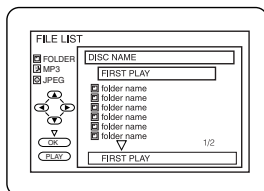

- Tryk på ▲ eller ▼ for at vælge et spor, og tryk derefter på PLAY ► eller OK.
  - Hvis man vælger et spor, skal man trykke på PLAY ► eller OK for at starte afspilning af spor. Afspilningen vil starte fra det spor, der lige er blevet valgt og fortsætte til de efterfølgende spor derfra.
  - Vælg FIRST PLAY for at starte afspilningen fra begyndelsen af de viste spor.
  - Tryk på TITLE for at vende tilbage til første enhed.
- Tryk på STOP ■ for at stoppe afspilning.

#### Bemærkninger:

- Mapper er kendt som albummer; filer er kendt som spor.
- MP3-filer er ledsaget af ikonet.

- JPEG-filer er ledsaget af ikonet.
- Der kan maksimalt genkendes 255 mapper.
- Der kan maksimalt genkendes 256 filer.
- Der kan oprette op til 8 hierarkier.

Dette dvd-anlægget anbefaler brugen af filer, der er optaget efter følgende specifikationer:

- Samplingfrekvens: 44.1kHz eller 48kHz
- Konstant bithastighed: 112kbps ~ 320kbps.

### Skærminformation

Man kan kontrollere MP3-filerne under afspilning.

- Tryk på DISPLAY/STATUS/EXIT.
  - Navnet på de fil, der aktuelt spilles, vil blive vist.
- Tryk igen på DISPLAY/STATUS/EXIT for at få vist spornummeret, resterende tid, gentagelsesstatus og afspilningsstatus øverst på skærmen.
  - vil blive vist, når der vælges gentaget afspilning.
    - T - betyder gentagelse af spor
    - G - betyder gentagelse af album (mappe)
    - A - betyder gentagelse af disk
- Tryk på DISPLAY/STATUS/EXIT igen for at afslutte.

### Sporvalg

- Tryk på SEARCH/INDEX ► under afspilning.
  - FILE LIST vil blive vist.
- Vælg et ønsket spor vha. pilen (▼/▲/►/◄).
  - Tryk på ► når du vil gå til næste hierarki.
  - Tryk på ◄ når du vil gå tilbage til foregående hierarki.
- Tryk på PLAY ► for at starte afspilning.

#### Bemærkninger:

- Tryk på SEARCH/INDEX ► for at afslutte.
- Visse valg kan kræve ekstra tid til at blive genkendt.

### Tilfældig afspilning

- Tryk på MODE/SYSTEM, mens afspilning er stoppet.
- Tryk på PLAY ► for at afspille spor i tilfældig rækkefølge.

### Programmér

Denne funktion gør det muligt at programmere en MP3-disk i en ønsket rækkefølge.

- Tryk på MODE/SYSTEM, mens afspilning er stoppet.
  - PROGRAM-skærmen vil vises.
- Tryk på ▲ eller ▼ for at vælge et spor, og tryk derefter på OK for at gemme det i et program.
- Tryk på CLEAR for at slette den forkerte indtastning.
- Tryk på PLAY ► for at starte den programmerede afspilning.

### Lydsprog

dvd-anlægget gør det muligt at vælge et sprog under afspilning af DVD-disk (hvis der findes flere sprog).

- Tryk på AUDIO/BAND under afspilning.
- Tryk på AUDIO/BAND gentagne gange for at vælge det ønskede sprog.

#### Bemærkninger:

- Tryk på AUDIO/BAND vil måske ikke virke på visse DVD'er med flere lydsprog (f.eks. DVD'er, der tillader indstilling af lydsprog på en diskmenu).
- Visse disks tillader indstilling af lydsprog på diskmenuen. (Betjening varierer fra disk til disk, så der henvises til den manual, der følger med disken.)

### Stereo Sound Mode

- Tryk på AUDIO/BAND gentagne gange under afspilning for at vælge mellem STEREO, L-CH eller R-CH.
  - STEREO - både højre og venstre kanaler er aktive (stereo)
  - L-CH - kun venstre kanal er aktiv
  - R-CH - kun højre kanal er aktiv





## Afspilning af disk

### Undertekstsprog

dvd-anlægget gør det muligt at vælge et sprog for undertekster under afspilning af DVD-disk (hvis det findes).

- 1 Tryk på DVD og derefter SUBTITLE under afspilning.
- 2 Tryk på SUBTITLE gentagne gange for at vælge det ønskede undertekstsprog.
  - Det valgte sprog vil blive vist på displaylinjen øverst på skærmen.
- 3 Slå undertekster fra ved at trykke gentagne på SUBTITLE, indtil OFF vises.

#### Bemærkninger:

- **Visse disks tillader indstilling af lydssprog på diskmenuen. (Betjening varierer fra disk til disk, så der henvises til den manual, der følger med disken.)**
- **Hvis det ønskede sprog ikke vises efter flere tryk på SUBTITLE, har disken ikke undertekster i dette sprog.**
- **Hvis man vælger et sprog, der har en sprogkode på 3 bogstaver, vil koden blive vist, hver gang man ændrer undertekstens sprogingstilling. Hvis man vælger ethvert andet sprog, vil '---' blive vist i stedet. (Detaljer findes på side 21).**

### Kameravinkel

Visse DVD-disks indeholder scener, der er blevet filmet samtidigt fra forskellige vinkler. Man kan ændre kameravinklen, når ikonet () vises på skærmen.

- 1 Tryk på DVD og derefter ANGLE under afspilning.
  - Den valgte vinkel vil blive vist på displaylinjen øverst på skærmen.
- 2 Tryk på ANGLE gentagne gange for at vælge den ønskede vinkel.

### Ændring af skærmdisplay

Man kan kontrollere informationer for den aktuelle disk ved at trykke på DISPLAY/STATUS/EXIT på fjernbetjeningen.

- 1 Tryk på DISPLAY/STATUS/EXIT under afspilning for at få vist det aktuelle kapitel.
  - ➔ Den forløbne og resterende spilletid for det aktuelle kapitel vil blive vist.
- 2 Tryk på DISPLAY/STATUS/EXIT igen for at få vist den aktuelle titel.
  - ➔ Den forløbne og resterende spilletid for den aktuelle titel vil blive vist.
- 3 Tryk på DISPLAY/STATUS/EXIT en tredje gang.
  - ➔ BIT RATE, lagnummer (hvis det findes) og den aktuelle gentageindstilling vil blive vist.
- 4 Tryk på DISPLAY/STATUS/EXIT en fjerde gang for at fjerne displayet.



- 1 Tryk på DISPLAY/STATUS/EXIT under afspilning for at få vist det aktuelle spor på fjernsynsskærmen.
  - ➔ Den forløbne og resterende spilletid for hele det aktuelle spor vil blive vist.
- 2 Tryk på DISPLAY/STATUS/EXIT igen for at få vist hele det aktuelle spor.
  - ➔ Den forløbne og resterende spilletid for hele det aktuelle spor vil blive vist.
- 3 Tryk på DISPLAY/STATUS/EXIT en tredje gang for at fjerne displayet.







### Børnelås

Børnelås begrænser diskvisning, der overgår personlige indstillinger. (med et kodeord eller afspilning vil stoppe.)

Denne funktion gør det muligt at forhindre børns afspilning af disks med alternative scener.



### Børnelåsniveau

Børnelåsniveauet gør det muligt at indstille niveauet for DVD-diskene. Afspilning vil stoppe, hvis diskens niveau overgår det indstillede niveau.

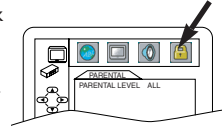
- 1 Tryk på SYSTEM MENU/PROG i STOP-mode.
- 2 Tryk på  for at vælge CUSTOM, og tryk derefter på OK.
- 3 Tryk på  eller  for at vælge PARENTAL, og tryk derefter på OK.
- 4 Indtast det firecifrede kodeord, og tryk derefter på OK.
- 5 Tryk på  eller  for at vælge PARENTAL LEVEL, og tryk derefter på OK.
- 6 Tryk på  eller  for at vælge det ønskede niveau, og tryk derefter på OK.
- 7 Tryk på SYSTEM MENU/PROG for at afslutte.



#### Bemærkninger:

- **Når du gør dette for første gang, skal du indtaste 4 tilfældige tal. (bortset fra 4737) Dette nummer vil blive brugt som kodeord fra næste gang og derefter.**
- **For at ændre kodeordet, skal du trykke på  eller  for at vælge CHANGE, og derefter trykke på OK. Indtast det firecifrede kodeord, og tryk derefter på OK.**
- **Med visse DVD'er kan det være svært at finde, hvis de er kompatible med børnelås. Sørg for at kontrollere, at børnelåsfunktionen virker som den er indstillet til.**
- **Registrér kodeordet i tilfælde af, at du skulle glemme det.**

#### Hvis man glemmer sit kodeord

- 1 Tryk på 4, 7, 3, 7 ved trin 4.
  - Kodeordet vil blive slettet og børnelåsniveauet vil blive indstillet til ALL.
- 2 Fortsæt med ovenstående trin 4-5 igen.

### Kontrolniveauer

#### ALL

Alle børnelåse annulleres.

#### Niveau 8

Alle DVD-software (voksen/generel/børn) kan afspilles.

#### Niveau 7 til 2

Kun DVD-software, der er bestemt til generelt brug og børn kan afspilles.







#### Niveau 1

Kun DVD-software, der er bestemt til børn kan afspilles, med forbud mod de for voksne og generelt brug.



### Installationsskærm til markering



Brug markørerne til at gemme sine yndlingssteder på en disk.

- 1 Tryk fire gange på SEARCH/INDEX  (CD/VCD: tre gange) under afspilning.
  - Displayskærmen og markeringerne vil vises på fjernsynsskærmen.
- 2 Tryk på  eller  for at vælge 1, 2, 3, 4, 5, 6, 7, 8, 9, eller 10 og sørg for, at "- - - -" vises i displayet.
- 3 Når det ønskede punkt nås, tryk på OK.
  - Titel eller spor og den forløbne spilletid vil vises på fjernsynsskærmen.
- 4 For at vende tilbage til markeringen senere, tryk fire gange på SEARCH/INDEX  (CD/VCD: tre gange) under afspilning, og  or  for at vælge den ønskede markering, og derefter på OK.

#### Bemærkninger:

- **Hvis man åbner diskbakken, slukker for strømmen eller vælger AC ved trin 2, og trykker på OK vil alle markeringer slettes.**
  - **For at slette en markering, vha.  eller , placér markøren på markeringsnummeret, der skal slettes, og tryk på CLEAR.**
  - **Man kan markere op til 10 punkter.**
- 5 Tryk på SEARCH/INDEX  eller RETURN for at afslutte.





## DVD-installation

### Lydindstilling

Vælg de passende lydindstillinger for dit udstyr, som kun har effekt under afspilning af DVD-disks på dvd-anlægget.

- 1 Tryk på SYSTEM MENU/PROG i STOP-mode.
- 2 Tryk på ► for at vælge CUSTOM, og tryk derefter på OK. CUSTOM-mode vil vises.
- 3 Tryk på ◀ eller ► for at vælge AUDIO, og derefter OK for at bekræfte.
- 4 Tryk på ▲ eller ▼ for at vælge nedenstående enheder, og tryk derefter på OK.

#### DRC (dynamisk områdekontrol):

For at indsnævre lydstyrkeområdet.

Standardindstillingen er OFF.

#### DOLBY DIGITAL : **QUICK**

Indstil til ON, når afspilleren er tilsluttet en Dolby Digital-dekoder.

(ON : Output fra Dolby Digital)

(OFF: Konvertér Dolby Digital til PCM)

Standardindstillingen er ON.

#### DOWN SAMPLING :

Sæt til ON, når udgangseffekten er 48 kHz.

Standardindstillingen er ON.

#### Ved afspilning af disk med ophavsretlig beskyttelse

- Hvis man vælger OFF, vil den ophavsretlige beskyttelse aktiveres og lyden vil downsamples til 48 kHz.

#### MPEG :

Indstil til ON, når afspilleren er tilsluttet en MPEG-dekoder.

(ON: Udgangseffekt fra MPEG)

(OFF: Konvertér MPEG til PCM)

• Standardindstillingen er OFF.

- 5 Tryk på SYSTEM MENU/PROG for at afslutte.

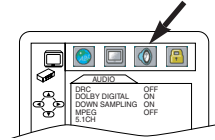
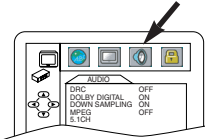

### Højtalerbalance

Du kan teste volumenbalancen for hver højttaler med følgende procedure.

- 1 Tryk på DVD lampen for at sætte dvd-anlægget i DVD-mode.
  - Den røde DVD-lampe vil være tændt foran på dvd-anlægget.
- 2 Tryk på SYSTEM MENU/PROG.
  - QUICK SETUP skærmen vil vises.
- 3 Tryk på ► for at vælge CUSTOM øverst på menuen, og tryk derefter på OK.
  - Denne menu vil vises.
- 4 Tryk på ► for at vælge AUDIO øverst på menuen, og tryk derefter på OK.
- 5 Tryk på ▼ for at vælge 5.1CH, og tryk derefter på OK.
- 6 Tryk på ▼ for at vælge BALANCE, og tryk derefter på OK.
- 7 TEST vil blive valgt. Tryk på OK.
  - Testlyden vil høres fra hver højttaler (i den rækkefølge der vises i menuen), så du kan kontrollere volumenet i hver højttaler.
- 8 Tryk på OK for at stoppe testen.
- 9 Tryk på ▲ eller ▼ for at vælge den højttaler, du vil justere volumenet i, og tryk på OK.
  - Du vil høre en testlyd fra denne højttaler.
- 10 Tryk på ▲ eller ▼ for at justere volumenet for den valgte højttaler, og tryk på OK.
  - BALANCE menuen vil vises igen, og angive den værdi du har valgt til denne højttaler. Det tilgængelige volumenområde er -6 dB til +6 dB. Tryk på ▲ eller ▼ for at se alle tilgængelige dB værdier.
- 11 Tryk på SYSTEM MENU/PROG for at fjerne menuen.

#### Bemærk:

- Du vil ikke høre testlyden fra subwooferen.

### Forsinkelsestid

Indstil forsinkelsestiden for de midterste og bagerste (surround) højttalere, så de passer bedst til din lytteposition. Hvis du normalt sidder tættere på den midterste højttaler end de forreste højttalere, skal den midterste forsinkelsestid forøges, så Surround lyden forbedres. Hvis du planlægger at sidde tættere på de bagerste højttalere end de forreste højttalere, skal den bagerste forsinkelsestid forøges.

- 1 Tryk på DVD lampen for at sætte dvd-anlægget i DVD-mode.
  - Den røde DVD-lampe vil være tændt foran på dvd-anlægget.
- 2 Tryk på SYSTEM MENU/PROG.
  - QUICK SETUP skærmen vil vises.
- 3 Tryk på ► for at vælge CUSTOM øverst på menuen, og tryk derefter på OK.
  - Denne menu vil vises.
- 4 Tryk på ► for at vælge AUDIO øverst på menuen, og tryk derefter på OK.
- 5 Tryk på ▼ for at vælge 5.1CH, og tryk derefter på OK.
- 6 DELAY TIME vil blive valgt. Tryk på OK.
- 7 Tryk på ▲ eller ▼ for at vælge CENTER eller SURROUND (for de bagerste højttalere), og tryk derefter på OK.
- 8 Tryk på ▲ eller ▼ for at vælge en forsinkelsestid i millisekunder, og tryk derefter på OK.
  - Standardindstillingen for CENTER forsinkelsestiden er 0 ms.
  - Standardindstillingen for SURROUND (bagerst) forsinkelsestiden er 5 ms.
- 9 Tryk på SYSTEM MENU/PROG for at fjerne menuen.

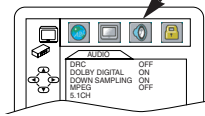

### Sprogindstilling DVD-V

Sprogvalgene er ikke tilgængelige med visse disks.

- 1 Tryk på SYSTEM MENU/PROG i STOP-mode.
  - 2 Tryk på ► for at vælge CUSTOM, og tryk derefter på OK.
    - CUSTOM-mode vil vises.
  - 3 Tryk på ◀ eller ► for at vælge LANGUAGE, og derefter OK for at bekræfte.
  - 4 Tryk på ▲ eller ▼ for at vælge nedenstående enheder, og tryk derefter på OK.
- AUDIO :**  
Indstiller lyd sproget.
- SUBTITLE :**  
Indstiller undertekstsproget.
- DISC MENU :**  
Indstiller sproget for DVD-menuen.
- PLAYER MENU : **QUICK****  
Indstiller sproget for skærmdisplayet.
- 5 Tryk på ▲ eller ▼ for at vælge en indstilling, og tryk derefter på OK.
    - Hvis man vælger OTHER i AUDIO-, SUBTITLE- eller DISC MENU-skærmen, skal man indtaste den firecifrede kode for det ønskede sprog. (Der henvises til sprogkodelisten på side 21).
    - Man kan kun vælge de sprog, der understøttes af disken.
  - 6 Tryk på SYSTEM MENU/PROG for at afslutte.

#### Bemærk:

- Sprogindstilling for lyd og undertekst er ikke tilgængelig for visse disks. Brug i det tilfælde AUDIO og SUBTITLE. Detaljer findes på side 18-19.



## DVD-installation

### Displayindstilling

Brug markørerne til at gemme sine yndlingssteder på en disk.

- 1 Tryk på SYSTEM MENU/PROG i STOP-mode.
- 2 Tryk på ► for at vælge CUSTOM, og tryk derefter på OK.  
• CUSTOM-mode vil vises.
- 3 Tryk på ◀ eller ► for at vælge DISPLAY, og derefter OK for at bekræfte.
- 4 Tryk på ▲ eller ▼ for at vælge nedenstående enheder, og tryk derefter på OK.

#### TV-ASPEKT : QUICK

Tryk på ▲ eller ▼ for valg af enhed, og tryk derefter på OK.

Vælg 4:3 LETTER BOX for at få en sort linie frem øverst og nederst på skærmen.

Vælg 4:3 PAN & SCAN for et fuld højde billede med begge sider afskåret.

Vælg 16:9 WIDE, hvis der er tilsluttet et bredskærms fjernsyn til dvd-anlægget.

Standardindstilling er 4:3 LETTER BOX.

#### VINKELIKON :

Tryk på OK gentagne gange for at sætte vinkelikonet til ON eller OFF.

Standardindstillingen er ON.

#### AUTO POWER OFF :

Tryk på OK gentagne gange for at sætte Auto Power til ON eller OFF.

Standardindstillingen er ON, og det vil automatisk slukke dvd-anlægget, når den ikke har været brugt i 35 minutter.

- 5 Tryk på SYSTEM MENU/PROG for at afslutte.

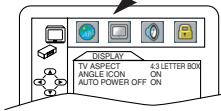

#### Bemærkninger:

- Sørg for at trykke på SYSTEM MENU/PROG, ellers vil indstillingen ikke virke.
- Du kan også vælge enheden ved at trykke på numrene.

Sprog	Kode	Sprog	Kode	Sprog	Kode	Sprog	Kode
<b>A-B</b>		Fransk [FRE]	5264	Makedonsk	5957	Siswat	6565
Abkhazian	4748	Frisian	5271	Malagasy	5953	Slovakisk	6557
Afar	4747	Galizisk	5358	Malay	5965	Slovensk	6558
Afrikaans	4752	Georgiansk	5747	Malayalam	5958	Somalisk	6561
Albansk	6563	Tysk [GER]	5051	Maltesisk	5966	Spansk [SPA]	5165
Amharic	4759	Græsk [GRE]	5158	Maori	5955	Sundanese	6567
Arabisk	4764	Grønlandsk	5758	Marathi	5964	Swahili	6569
Armensk	5471	Guarani	5360	Moldavisk	5961	Svensk [SWE]	6568
Assamese	4765	Gujarati	5367	Mongolsk	5960	<b>T</b>	
Aymara	4771	Hausa	5447	Nauru	6047	Tagalog	6658
Azerbajjani	4772	Hebraisk	5569	Nepalsk	6051	Tajik	6653
Bashkir	4847	Hindi	5455	Norsk [NOR]	6061	Tamil	6647
Basque	5167	Ungarnsk [HUN]	5467	<b>O-R</b>		Tatar	6666
Bengali;Bangla	4860	<b>I-K</b>		Occitan	6149	Telugu	6651
Bhutani	5072	Islandsk [ICE]	5565	Oriya	6164	Thai	6654
Bihari	4854	Indonesisk	5560	Oromo(Afan)	6159	Tibetansk	4861
Bislama	4855	Interlingua	5547	Panjabi	6247	Tigrinya	6655
Breton	4864	Interlingue	5551	Pashto;Pushto	6265	Tonga	6661
Bulgarsk	4853	Inupiak	5557	Persisk	5247	Tsonga	6665
Burmesisk	5971	Irsk [IRI]	5347	Polsk	6258	Tyrkisk [TUR]	6664
Hviderussisk	4851	Italiensk [ITA]	5566	Portugisisk [POR]	6266	Turkmensk	6657
<b>C-E</b>		Japansk [JPN]	5647	Quechua	6367	Twi	6669
Cambodjansk	5759	Javanesisk	5669	Rhaeto-Romance	6459	<b>U-Z</b>	
Catalansk	4947	Kannada	5760	Rumænsk [RUM]	6461	Ukrainsk	6757
Kinesisk [CHI]	7254	Kashmiri	5765	Russisk [RUS]	6467	Urdu	6764
Korsikansk	4961	Kazakh	5757	<b>S</b>		Uzbekisk	6772
Kroatisk	5464	Kinyarwanda	6469	Samoan	6559	Vietnamesisk	6855
Tjekkisk	4965	Kirghiz	5771	Sangho	6553	Volapyk	6861
Dansk [DAN]	5047	Kirundi	6460	Sanskrit	6547	Walisisk	4971
Hollandsk [DUT]	6058	Koreansk [KOR]	5761	Skotsk gallisk	5350	Wolof	6961
Engelsk [ENG]	5160	Kurdisk	5767	Serbisk	6564	Xhosa	7054
Esperanto	5161	<b>L-N</b>		Serbokroatisk	6554	Jiddisch	5655
Estonsk	5166	Laotisk	5861	Sesotho	6566	Yoruba	7161
<b>F-H</b>		Latin	5847	Setswana	6660	Zulu	7267
Færøsk	5261	Latvisk;Lettisk	5868	Shona	6560		
Fiji	5256	Lingala	5860	Sindhi	6550		
Finsk [FIN]	5255	Litauisk	5866	Singhalesisk	6555		



## FM/MW radio

### Vælg radiostation

- 1 Tryk på TUNER for at vælge Tuner-mode.
    - Den røde TUNER-lampe vil være tændt foran på systemet. Den aktuelle radiofrekvens (stationsnummer) vil vises på displaypanelet.
  - 2 Tryk på AUDIO/BAND for at vælge FM eller MW.
  - 3 Tryk på ◀ eller ▶ for at vælge en forindstillet station. Du kan vælge en forindstillet radiostation ved at trykke på nummerknapperne.
    - Det forindstillede nummer vil vises i displaypanelet til venstre for stationsfrekvensen. Når man vælger forindstillede stationer 10 eller derover, skal man indtaste begge tal inden for to sekunder for at sikre at hele nummeret indtastes.
  - 4 Tryk på SKIP/P+ ▶▶I eller SKIP/P- I◀◀ for at ændre radiofrekvensen med en tiendedel.
    - For eksempel for at gå fra 100.1 til 100.2, skal man trykke på SKIP/P+ ▶▶I. Brug disse knapper til at finindstille den ønskede station. Du kan også søge efter næste tilgængelige station ved at trykke og holde SKIP/P+ ▶▶I eller SKIP/P- I◀◀ nede i et sekund og derefter slippe igen. SEARCH vil vises på displaypanelet, når du slipper knappen. Når en station med tilstrækkelig signalstyrke bliver fundet, vil stationen finindstilles og søgningen stopper. Du kan trykke og holde SKIP/P- I◀◀ nede for at søge baglæns til den forrige tilgængelige station.
- Bemærk:**
- Hvis lyden er forvrænget under MW-modtagelse, skal du trykke på ▲/▼ på fjernbetjeningen for at reducere støjen. Dette virker kun for den aktuelle MW-station. Dette virker ikke i alle situationer. Der kan være interferens fra andre elektriske udstyr eller svage MW-signaler.

Dansk

### Forindstillede radiostationer

#### Automatisk forindstilling

Du kan gemme op til 40 forindstillede radiostationer automatisk ved at følge disse trin.

- 1 Tryk på TUNER for at vælge Tuner-mode. Den røde TUNER-lampe vil vises foran på systemet.
- 2 Tryk og hold SYSTEM MENU/PROG indtil AUTO vises på systemets displaypanel, og slip derefter SYSTEM MENU/PROG. Systemet vil starte søgning efter stationer. FM-stationer vil blive indstillet først, efterfulgt af MW-stationer. Systemet vil gemme de første 40 stationer, der bliver fundet. Når programmeringen er fuldført, vil den sidst forindstillede station blive finindstillet.
- 3 Du kan trykke på SYSTEM MENU/PROG eller STOP ■ for at stoppe forindstillingen af stationer. De radiostationer, der er gennemført indtil videre, vil blive gemt. Den sidst gemte station blive finindstillet.

#### Bemærk:

- Hvis en radiostation er blevet gemt i en af forindstillingerne, vil den ikke blive gemt igen under et andet forindstillingsnummer under automatisk forindstilling.

#### Manuel forindstilling

Hvis den automatiske forindstilling ikke gemmer alle de stationer, du vil have, kan du forindstille stationerne manuelt.

- 1 Tryk på SKIP/P+ ▶▶I eller SKIP/P- I◀◀ for at vælge den station du vil tildele som en forindstillet station.
- 2 Tryk på SYSTEM MENU/PROG. Det næste tilgængelige forindstillingsnummer og stationens frekvens vil blinke i displaypanelet. For at gemme stationen under et andet forindstillingsnummer, skal du trykke på ◀ or ▶ for at vælge et forindstillingsnummer. Hvis Prog... FULL vises før stationens frekvens begynder at blinke, findes der allerede 40 forindstillinger. Tryk på ◀ eller ▶ for at vælge en forindstilling, som du vil erstatte med den nye station, du er ved at forindstille.
- 3 Du skal inden for 20 sekunder trykke på SYSTEM MENU/PROG for at gemme radiostationen under det tildelte forindstillingsnummer. (Efter 20 sekunder vil tunerens afslutte forindstillingsmoden. Hvis du har lavet en fejl, skal du vente i 20 sekunder, på at frekvensen og forindstillingsnummeret holder op med at blinke, hvorefter du prøver igen.)

#### Bemærk:

- For at slette en forindstilling, skal du trykke på ▶ eller ◀ for at vælge den forindstillede station, du vil slette. Tryk og hold derefter STOP ■ på fjernbetjening, indtil PRESET . . . DELETED vises på systemets displaypanel. De forindstillede numre på alle andre radiostationer med højere numre vil reduceres med en.

## Vedligeholdelse

### Rengøring af kabinettet

- Brug en blød klud, der er let fugtet med et mildt rengøringsmiddel. Brug ikke opløsningsmidler, der indeholder alkohol, sprit, ammoniak eller slibemidler.

### Rengøring af disks

- Når en disk er snavset, skal den rengøres med en pudseklud. Tør disken fra midten og ud. Tør ikke med en cirkulerende bevægelse.
- Brug ikke opløsningsmidler, såsom benzin, fortynder, almindelige rengøringsmidler eller antistatisk spray, der er bestemt til analoge plader.

### Rengøring af disklinser

- Efter lang tids brug kan der samles snavs eller støv på disklinserne. For at sikre god afspilningskvalitet, skal linsen rengøres med Philips CD-linserenser eller andet almindeligt rengøringsmiddel. Følg instruktionerne, der følger med rengøringsmidlet.

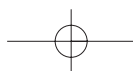

## Specifikationer

### VCR videohoveder

Fire hoveder - hi-fi

### Antenne

VHF/UHF - 75 ohm ekstern antennerterminal

### RF udgangssignal

Kanal 22 til 69

75 ohm ubalanceret

### DVD farvesystem

PAL

### Forstærker

Udgående strøm (rms, 4 ohms, 1 kHz, 10% Total harmonisk forvrængning) 360W total

- Front 75W/kanal

- Midte 75W

- Bagerst (Surround) 75W/kanal

- Subwoofer 75W

FTC (Federal Trade Commission)

(4 ohms, 120 Hz til 12.5 kHz,

10 % total harmonisk forvrængning)

2 X 60W

### Frekvensrespons

DVD (lineær lyd):

20 Hz til 22 kHz

(samplehastighed: 48 kHz)

20 Hz til 44 kHz (surround fra)

(samplehastighed: 96 kHz)

Lyd-CD: 20 Hz til 20 kHz

### Signal-til-støj ratio

Lyd-CD: 120 dB (JEITA:

Japan Electronics and Information Technology Industries Association)

### Dynamisk område

DVD (lineær lyd): 99 dB

Lyd-CD: 99 dB (JEITA)

### Total forvrængningsfaktor

Lyd-CD: 0.003% (JEITA)

DVD: 0.003%

### Wow og flutter

Under målingsbegrænsning

(±0.001% V PEAK) (JEITA)

### Strømforsyning

220-240V AC, 50 Hz

### Strømforsbrug

Strøm tændt: 50 W

Strøm slukket (standby): 5 W

(Når CLOCK DISPLAY er indstillet til OFF)

### Driftstemperatur

5°C til 40°C

### Relativ fugtighed

30% til 80%

### Dimensioner (b x h x d)

Modtager (system):

43.5 x 9.9 x 39.2 cm

Front højttalere:

9.4 x 15.5 x 8.9 cm

Bagerste højttalere:

9.4 x 15.5 x 8.9 cm

Midterhøjttalere:

43.5 x 7.2 x 6.4 cm

Subwoofer:

19.6 x 39.1 x 43.2 cm

### Vægt

7.8 kg.

### BEMÆRK:

Design og specifikationer kan ændres uden varsel.

Dansk

## Fejlfinding

Problem	Løsning
<b>Ingen strøm</b>	- Kontrollér, at AC-ledningen er korrekt tilsluttet.
<b>Intet billede</b>	- Kontrollér, at fjernsynet er tændt. - Kontrollér videotilslutningen.
<b>Forvrænget billede</b>	- Der kan til tider opstå nogle få billedforvrængninger. Dette er ikke en fejlfunktion.
<b>Fuldstændigt forvrænget billede eller sort/hvidt billede med DVD</b>	- Tilslut dvd-anlægget direkte til fjernsynet. - Sørg for, at disken er kompatibel med dvd-anlægget.
<b>Ingen lyd eller forvrænget lyd</b>	- Justér lydstyrken. - Kontrollér, at højttalerne er korrekt tilsluttet.
<b>Ingen lyd ved digital udgangseffekt</b>	- Kontrollér de digitale tilslutninger. - Kontrollér, at lydformatet for det valgte lydprog passer til modtagerens muligheder.
<b>Ingen DTS lyd ved digital udgangseffekt</b>	- Brug et DIGITAL AUDIO OUT stik ved udsendelse af DTS-lyd.
<b>Ingen lyd og billede</b>	- Kontrollér, at SCART-kablet er tilsluttet det korrekte udstyr (se Tilslutning til et fjernsyn)
<b>Billedet fryser midlertidigt under afspilning</b>	- Kontrollér disken for fingeraftryk/ridser og rengør med en blød klud, og tør fra midten. - Dette kan ske, når du bruger den disk, der er optaget på den uintegreerede måde. Dette er ikke en fejlfunktion.
<b>Disken kan ikke afspilles</b>	- Sørg for, at diskens etiket vender opad. - Kontrollér, om disken er defekt ved at prøve med en anden disk.
<b>Startskærmen vises ikke, når disken fjernes</b>	- Nulstil enheden ved at slukke for dvd-anlægget, og tænde igen.
<b>Systemet reagerer ikke på fjernbetjeningen</b>	- Ret fjernbetjeningen direkte på sensoren, der sidder foran på systemet. - Reducér afstanden til systemet. - Udskift batterierne i fjernbetjeningen. - Sæt batterierne ind igen, og vær opmærksom til deres polariteter (+/- signs) som beskrevet.
<b>Knapperne virker ikke eller systemet reagerer ikke.</b>	- For at nulstille systemet helt skal AC-ledningen tages ud af AV-kontakten i 5-10 sekunder.
<b>Systemet reagerer ikke på visse funktionskommandoer under afspilning.</b>	- Funktioner er måske ikke tilladt af disken. - Der henvises til diskens instruktioner.
<b>dvd-anlægget kan ikke læse CD'er/DVD'er.</b>	- Brug en almindelig rengørings-CD/DVD til at rengøre linsen, før dvd-anlægget sendes til reparation.
<b>Systemet skifter fra DVD-mode til VCR-mode efter 35 minutter</b>	- Afspilning vil stoppe efter mere end 35 minutter og ingen knapper trykkes.
<b>Videoen vil ikke optage et fjernsynsprogram</b>	- Sørg for, at båndet har en optagetap. - Sørg for, at systemet er i VCR-position. - Kontrollér, at fjernsyns- og systemkanalen er ens.
<b>Systemet vil ikke udføre en timer</b>	- Sørg for, at tiden for optagestart og stop er indstillet korrekt. - Sørg for, at båndet har en optagetap. - Sørg for, at uret er indstillet. - Systemet vil ikke udføre eller fortsætte en tidsindstillet optagelse, hvis strømmen svigter i mere end 1 minut.
<b>Motøren (cylinderen) roterer, selv når båndafspilning er stoppet</b>	- For at aktivere mekanismen for hurtig afspilning, vil cylinderen rotere i omkring fem minutter. Dette er normalt.
<b>Du kan ikke indsætte et bånd</b>	- Indsæt et bånd, vinduessiden opad med optagetappen vendt mod dig. - Tryk let på midten af båndet, når det sættes i systemet.
<b>Du kan ikke fjerne et bånd</b>	- Sørg for, at strømstikket er sat helt ind i stikkontakten.
<b>Systemet udskyder båndet, når du trykker på REC eller TIMER SET for tidsindstillet optagelse.</b>	- Sørg for, at båndet har en optagetap.
<b>Radiomodtagelsen er svag.</b>	- Hvis signalet er for svagt, skal antennen justeres eller systemet tilsluttes en ekstern antenne for bedre modtagelse. - Forstør afstanden mellem systemet og andet elektronisk udstyr.

**Hvis du ikke var i stand til at løse problemet ved at følge disse tips, skal du kontakte din forhandler eller servicecenter (HOTLINE).**