

Pioneer

AVH-270BT AVH-170DVD AVH-271BT AVH-171DVD

DVD RDS AV RECEIVER
AUTORADIO AV RDS LECTEUR DE DVD
RADIO AV RDS CON DVD

Important (Serial number)

The serial number is located on the bottom of this unit. For your own security and convenience, be sure to record this number on the enclosed warranty card.

Important (Numéro de série)

Le numéro de série se trouve au bas de cet appareil. Pour votre sécurité et votre commodité, veuillez à noter ce numéro sur la carte de garantie fournie.

Importante (Número de serie)

El número de serie se encuentra en la parte inferior de esta unidad. Por su propia seguridad y comodidad, asegúrese de anotar este número en la tarjeta de garantía que se adjunta.

Owner's Manual
Mode d'emploi
Manual de instrucciones

English

Français

Español

Contents

Thank you for buying this Pioneer product. Please read through these instructions so you will know how to operate your model properly. After you have finished reading the instructions, keep this document in a safe place for future reference.

Important

The screens shown in the examples may differ from actual screens, which may be changed without notice for performance and function improvements.

■ Precaution4

| | |
|--|---|
| Information to User | 4 |
| License, Warranty Disclaimer & Limitation of Liability | 5 |
| Important safety information | 5 |
| Parking brake interlock | 5 |
| When using a display connected to V OUT | 6 |
| To avoid battery exhaustion | 6 |
| Rear view camera | 6 |
| Handling the USB connector | 6 |
| Failure to operate | 6 |
| Visit our website | 6 |
| Protecting the LCD panel and screen | 6 |
| Notes on internal memory | 6 |
| About this manual | 7 |

■ Basic operation8

| | |
|---|----|
| Checking part names and functions | 8 |
| Remote control | 8 |
| Inserting/ejecting/connecting media | 8 |
| On first-time startup | 8 |
| How to use the screens | 9 |
| Supported AV source | 10 |
| Selecting a source | 10 |
| Using the touch panel | 10 |

■ Registration and connection of Bluetooth device10

| | |
|--|----|
| Displaying the "Bluetooth" screen | 10 |
| Registering your Bluetooth devices | 10 |

| | |
|---|----|
| Connecting a registered Bluetooth device manually | 11 |
| Switching visibility | 11 |
| Entering the PIN code for Bluetooth wireless connection | 11 |
| Displaying the device information | 11 |
| Clearing the Bluetooth memory | 11 |
| Updating Bluetooth software | 11 |
| Displaying the Bluetooth software version | 11 |

■ Hands-free phoning12

| | |
|--|----|
| Displaying the Phone menu screen | 12 |
| Making a phone call | 12 |
| Receiving a phone call | 12 |
| Changing the phone settings | 13 |
| Notes for hands-free phoning | 13 |

■ Setup for iPod13

| | |
|--|----|
| iPod compatibility | 13 |
| Information on the connections and functions | 13 |

■ Radio14

| | |
|---|----|
| Starting procedure | 14 |
| Storing the strongest broadcast frequencies | 14 |
| Tuning into strong frequencies | 14 |

■ Disc15

| | |
|---|----|
| Starting procedure | 16 |
| Selecting files from the file name list | 16 |
| Switching the media file type | 16 |
| Searching for the part you want to play | 16 |
| Operating the DVD menu | 17 |
| Switching the subtitle/audio language | 17 |

■ Compressed audio files17

| | |
|---|----|
| Starting procedure (for Disc) | 18 |
| Starting procedure (for USB) | 18 |
| Selecting files from the file name list | 18 |
| Switching the media file type | 18 |

■ Compressed video files18

| | |
|---|----|
| Starting procedure | 19 |
| Selecting files from the file name list | 19 |

■ Still image files19

| | |
|---|----|
| Starting procedure | 19 |
| Selecting files from the file name list | 20 |
| Switching the media file type | 20 |
| Setting the slideshow interval | 20 |

■ iPod20

| | |
|--|----|
| Connecting your iPod | 21 |
| Starting procedure | 21 |
| Selecting song or video sources from the playlist screen | 21 |

■ Bluetooth audio player21

| | |
|---|----|
| Starting procedure | 22 |
| Selecting files from the file name list | 22 |

■ AUX source22

| | |
|--------------------------------|----|
| Starting procedure | 22 |
| Setting the video signal | 22 |

■ System settings23

| | |
|---|----|
| Displaying the "System" setting screen | 23 |
| Activating the Bluetooth audio source | 23 |
| Setting the ever scroll | 23 |
| Setting the rear view camera | 23 |
| Setting the camera for Rear View mode | 23 |
| Selecting the system language | 23 |
| Setting the beep sound | 23 |
| Adjusting the response positions of the touch panel (touch panel calibration) | 23 |
| Setting the dimmer | 24 |
| Adjusting the picture | 24 |

■ Audio adjustments25

| | |
|---|----|
| Displaying the "Audio" setting screen | 25 |
| Using fader/balance adjustment | 25 |
| Using balance adjustment | 25 |
| Adjusting source levels | 25 |
| Adjusting loudness | 25 |
| Using the subwoofer output | 25 |
| Adjusting the subwoofer settings | 26 |
| Switching the rear speaker output | 26 |
| Switching the RCA rear output | 26 |
| Boosting the bass | 26 |
| Setting the high pass filter | 26 |
| Using the equalizer | 26 |

■ Theme menu27

| | |
|---------------------------------|----|
| Selecting the theme color | 27 |
|---------------------------------|----|

■ Setting up the video player27

| | |
|---|----|
| Setting the top-priority languages | 27 |
| Setting the angle icon display | 28 |
| Setting parental lock | 28 |
| Setting the DivX Subtitle | 28 |
| Displaying your DivX VOD registration code | 28 |
| Displaying your DivX VOD deregistration code | 28 |
| Automatic playback of DVDs | 29 |
| Setting the video signal for the rear view camera | 29 |

■ Favorite menu29

| | |
|----------------------------|----|
| Creating a shortcut | 29 |
| Selecting a shortcut | 29 |
| Removing a shortcut | 29 |

■ Common operations29

| | |
|-------------------------------------|----|
| Setting the time and date | 29 |
| Changing the wide screen mode | 29 |

■ Other functions30

| | |
|---|----|
| Resetting various settings/Restoring this product to the default settings | 30 |
|---|----|

■ Connection30

| | |
|--|----|
| Precautions | 30 |
| Precautions before connecting the system | 30 |
| Before installing this product | 31 |
| To prevent damage | 31 |
| Notice for the blue/white lead | 31 |
| This product | 31 |
| Power cord | 32 |
| Speaker leads | 32 |
| Power amp (sold separately) | 32 |
| iPod / iPhone | 33 |
| iPod / iPhone with Lightning connector | 33 |
| iPod / iPhone with 30-pin connector | 33 |
| Camera | 33 |
| External video component and the display | 34 |

■ Installation34

| | |
|---------------------------------------|----|
| Precautions before installation | 34 |
| Before installing | 34 |
| Installation notes | 34 |

Contents

| | |
|--|-----------|
| Installation using the screw holes on the side of this product | 35 |
| Installing the microphone | 35 |
| Mounting on the sun visor | 35 |
| Installation on the steering column | 35 |
| Adjusting the microphone angle | 36 |
| ■ Appendix | 36 |
| Troubleshooting | 36 |
| Error messages | 37 |
| Handling and care of discs | 38 |
| Playable discs | 38 |
| Detailed information for playable media | 39 |
| Copyright and trademark notice | 41 |
| Bluetooth | 41 |
| WMA | 42 |
| DivX | 42 |
| AAC | 42 |
| Detailed information regarding connected iPod devices | 42 |
| Using app-based connected content | 42 |
| Notice regarding video viewing | 42 |
| Notice regarding DVD-Video viewing | 42 |
| Notice regarding MP3 file usage | 43 |
| Using the LCD screen correctly | 43 |
| Specifications | 43 |

Precaution

Information to User

- MODEL NO. : AVH-270BT, AVH-271BT
Contains FCC ID : AJDK083
Contains/Contient IC : 775E-K083
- This device complies with Part 15 of FCC Rules and Industry Canada licence-exempt RSS standard(s). Operation is subject to the following two conditions: (1) this device may not cause interference, and (2) this device must accept any interference, including interference that may cause undesired operation of this device.
- The Bluetooth antenna cannot be removed (or replaced) by user.
- This equipment complies with FCC/IC radiation exposure limits set forth for an uncontrolled environment and meets the FCC radio frequency (RF) Exposure Guidelines and RSS-102 of the IC radio frequency (RF) Exposure rules. This equipment has very low levels of RF energy that it deemed to comply without maximum permissive exposure evaluation (MPE). But it is desirable that it should be installed and operated keeping the radiator at least 20 cm or more away from person's body (excluding extremities: hands, wrists, feet and ankles).
- This transmitter must not be co-located or operated in conjunction with any other antenna or transmitter.

- This device complies with Part 15 of the FCC Rules. Operation is subject to the following two conditions: (1) this device may not cause harmful interference, and (2) this device must accept any interference received, including interference that may cause undesired operation.
- Alteration or modifications carried out without appropriate authorization may invalidate the user's right to operate the equipment.
- NOTE: This equipment has been tested and found to comply with the limits for a Class B digital device, pursuant to Part 15 of the FCC Rules. These limits are designed to provide reasonable protection against harmful interference in a residential installation. This equipment generates, uses and can radiate radio frequency energy and, if not installed and used in accordance with the instructions, may cause harmful interference to radio communications. However, there is no guarantee that interference will not occur in a particular installation. If this equipment does cause harmful interference to radio or television reception, which can be determined by turning the equipment off and on, the user is encouraged to try to correct the interference by one or more of the following measures:
 - Reorient or relocate the receiving antenna.
 - Increase the separation between the equipment and receiver.
 - Connect the equipment into an outlet on a circuit different from that to which the receiver is connected.
 - Consult the dealer or an experienced radio/TV technician for help.

CAUTION:
USE OF CONTROL OR ADJUSTMENT OR PERFORMANCE OF PROCEDURES OTHER THAN THOSE SPECIFIED HEREIN MAY RESULT IN HAZARDOUS RADIATION EXPOSURE.
CAUTION:
THE USE OF OPTICAL INSTRUMENTS WITH THIS PRODUCT WILL INCREASE EYE HAZARD.

CAUTION

This product is a Class 1 laser product classified under the Safety of laser products, IEC 60825-1:2007, and contains a class 1M laser module. To ensure continued safety, do not remove any covers or attempt to gain access to the inside of the product. Refer all servicing to qualified personnel.

CLASS 1 LASER PRODUCT

CAUTION—CLASS 1M VISIBLE AND INVISIBLE LASER RADIATION WHEN OPEN, DO NOT VIEW DIRECTLY WITH OPTICAL INSTRUMENTS.

⚠ WARNING

This product contains chemicals known to the State of California and other governmental entities to cause cancer and birth defects or other reproductive harm. **Wash hands after handling.**

The Safety of Your Ears is in Your Hands

Get the most out of your equipment by playing it at a safe level—a level that lets the sound come through clearly without annoying blaring or distortion and, most importantly, without affecting your sensitive hearing. Sound can be deceiving. Over time, your hearing "comfort level" adapts to higher volumes of sound, so what sounds "normal" can actually be loud and harmful to your hearing. Guard against this by setting your equipment at a safe level BEFORE your hearing adapts.

ESTABLISH A SAFE LEVEL:

- Set your volume control at a low setting.
- Slowly increase the sound until you can hear it comfortably and clearly, without distortion.
- Once you have established a comfortable sound level, set the dial and leave it there.

Precaution

BE SURE TO OBSERVE THE FOLLOWING GUIDELINES:

- Do not turn up the volume so high that you can't hear what's around you.
- Use caution or temporarily discontinue use in potentially hazardous situations.
- Do not use headphones while operating a motorized vehicle; the use of headphones may create a traffic hazard and is illegal in many areas.

License, Warranty Disclaimer & Limitation of Liability

SAFETY PROVISIONS

Disclaimer

THE WARRANTIES SET FORTH IN PIONEER'S LIMITED WARRANTY ARE THE ONLY WARRANTIES MADE BY PIONEER OR ANY OF ITS LICENSORS, AS APPLICABLE. PIONEER AND ITS LICENSORS EXPRESSLY DISCLAIM ALL OTHER WARRANTIES, EXPRESS OR IMPLIED, INCLUDING, WITHOUT LIMITATION, WARRANTIES OF MERCHANTABILITY AND FITNESS FOR A PARTICULAR PURPOSE.

Limitation of Liability

TO THE MAXIMUM EXTENT PERMISSIBLE UNDER APPLICABLE LAW, NEITHER PIONEER NOR ITS LICENSORS WILL BE LIABLE TO YOU OR TO ANY OTHER PARTY FOR ANY INDIRECT, CONSEQUENTIAL, INCIDENTAL, PUNITIVE, OR SPECIAL DAMAGES, REGARDLESS OF THE FORM OF ACTION, WHETHER IN CONTRACT OR IN TORT, INCLUDING NEGLIGENCE, EVEN IF SUCH PARTIES HAVE BEEN ADVISED OF THE POSSIBILITY OF SUCH DAMAGES. TO THE MAXIMUM EXTENT PERMISSIBLE UNDER APPLICABLE LAW, PIONEER'S, OR ITS LICENSORS', TOTAL LIABILITY OF ANY KIND ARISING OUT OF OR RELATED TO YOUR USE OF THE PRODUCTS, INCLUDING, BUT NOT LIMITED TO, ANY WARRANTY CLAIMS, OR ANY CLAIMS FOR PROPERTY DAMAGE, DEATH OR DISABILITY, REGARDLESS OF THE FORUM AND REGARDLESS OF WHETHER ANY ACTION OR CLAIM IS BASED ON CONTRACT, TORT, (INCLUDING NEGLIGENCE), STRICT PRODUCT LIABILITY, OR ANY OTHER LEGAL THEORY, WILL NOT EXCEED ONE THOUSAND DOLLARS (USD\$1 000).

SOME JURISDICTIONS DO NOT ALLOW THE EXCLUSION OF DAMAGES OR LIMITATION OF LIABILITY, SO THE ABOVE EXCLUSIONS OR LIMITATIONS, TO THE EXTENT PROHIBITED BY APPLICABLE LAW, MAY NOT APPLY TO YOU. YOUR SPECIFIC RIGHTS MAY VARY FROM JURISDICTION TO JURISDICTION.

Important safety information

WARNING

- Do not attempt to install or service this product by yourself. Installation or servicing of this product by persons without training and experience in electronic equipment and automotive accessories may be dangerous and could expose you to the risk of electric shock, injury or other hazards.
- Do not allow this product to come into contact with liquids. Electrical shock could result. Also, damage to the product, smoke, and overheating could result from contact with liquids.
- If liquid or foreign matter should get inside this product, park your vehicle in a safe place, turn the ignition switch off (ACC OFF) immediately and consult your dealer or the nearest authorized Pioneer Service Station. Do not use this product in this condition because doing so may result in a fire, electric shock, or other failure.
- If you notice smoke, a strange noise or odor from this product, or any other abnormal signs on the LCD screen, turn off the power immediately and consult your dealer or the nearest authorized Pioneer Service Station. Using this product in this condition may result in permanent damage to the system.
- Do not disassemble or modify this product, as there are high-voltage components inside which may cause an electric shock. Be sure to consult your dealer or the nearest authorized Pioneer Service Station for internal inspection, adjustments or repairs.

Before using this product, be sure to read and fully understand the following safety information:

- Do not operate this product, any applications, or the rear view camera option (if purchased) if doing so will divert your attention in any way from the safe operation of your vehicle. Always observe safe driving rules and follow all existing traffic regulations. If you experience difficulty in operating this product or reading the display, park your vehicle in a safe location and apply the parking brake before making the necessary adjustments.
- Never set the volume of this product so high that you cannot hear outside traffic and emergency vehicles.

- To promote safety, certain functions are disabled unless the vehicle is stopped and/or the parking brake is applied.
- Keep this manual handy as a reference for operating procedures and safety information.
- Do not install this product where it may (i) obstruct the driver's vision, (ii) impair the performance of any of the vehicle's operating systems or safety features, including air bags or hazard lamp buttons or (iii) impair the driver's ability to safely operate the vehicle.
- Please remember to fasten your seat belt at all times while operating your vehicle. If you are ever in an accident, your injuries can be considerably more severe if your seat belt is not properly buckled.
- Never use headphones while driving.

Parking brake interlock

Certain functions (such as viewing of video image and certain touch panel key operations) offered by this product could be dangerous (possibly resulting in serious injury or death) and/or unlawful if used while driving. To prevent such functions from being used while the vehicle is in motion, there is an interlock system that senses when the parking brake is set and when the vehicle is moving. If you attempt to use the functions described above while driving, they will become disabled until you stop the vehicle in a safe place, and (1) apply the parking brake, (2) release the parking brake, and then (3) apply the parking brake again. Please keep the brake pedal pushed down before releasing the parking brake.

To ensure safe driving

WARNING

- **LIGHT GREEN LEAD AT POWER CONNECTOR IS DESIGNED TO DETECT PARKED STATUS AND MUST BE CONNECTED TO THE POWER SUPPLY SIDE OF THE PARKING BRAKE SWITCH. IMPROPER CONNECTION OR USE OF THIS LEAD MAY VIOLATE APPLICABLE LAW AND MAY RESULT IN SERIOUS INJURY OR DAMAGE.**
- **Do not take any steps to tamper with or disable the parking brake interlock system which is in place for your protection. Tampering with or disabling the parking brake interlock system could result in serious injury or death.**
- **To avoid the risk of damage and injury and the potential violation of applicable laws, this product is not for use with a video image that is visible to the driver.**

Precaution

- In some countries the viewing of video image on a display inside a vehicle even by persons other than the driver may be illegal. Where such regulations apply, they must be obeyed.

If you attempt to watch video image while driving, the warning **"Viewing of front seat video source while driving is strictly prohibited."** will appear on the screen. To watch video image on this display, stop the vehicle in a safe place and apply the parking brake. Please keep the brake pedal pushed down before releasing the parking brake.

When using a display connected to V OUT

The video output terminal (**V OUT**) is for connection of a display to enable passengers in the rear seats to watch video images.

▲WARNING

NEVER install the rear display in a location that enables the driver to watch video images while driving.

To avoid battery exhaustion

Be sure to run the vehicle engine while using this product. Using this product without running the engine can drain the battery.

▲WARNING

Do not install this product in a vehicle that does not have an ACC wire or circuitry available.

Rear view camera

With an optional rear view camera, you are able to use this product as an aid to keep an eye on trailers, or backing into a tight parking spot.

▲WARNING

- SCREEN IMAGE MAY APPEAR REVERSED.
- USE INPUT ONLY FOR REVERSE OR MIRROR IMAGE REAR VIEW CAMERA. OTHER USE MAY RESULT IN INJURY OR DAMAGE.

▲CAUTION

The rear view mode is to use this product as an aid to keep an eye on the trailers, or while backing up. Do not use this function for entertainment purposes.

Handling the USB connector

▲CAUTION

- To prevent data loss and damage to the storage device, never remove it from this product while data is being transferred.
- Pioneer cannot guarantee compatibility with all USB mass storage devices and assumes no responsibility for any loss of data on media players, iPhone, smartphone, or other devices while using this product.

Failure to operate

After-sales service for Pioneer products

Please contact the dealer or distributor from which you purchased the product for after-sales service (including warranty conditions) or any other information. In case the necessary information is not available, please contact the companies listed below.

Please do not ship your product to the companies at the addresses listed below for repair without making advance contact.

- U.S.A
Pioneer Electronics (USA) Inc.
CUSTOMER SUPPORT DIVISION
P.O. Box 1760 Long Beach, CA 90801-1760
800-421-1404
- CANADA
Pioneer Electronics of Canada, Inc.
CUSTOMER SATISFACTION DEPARTMENT
340 Ferrier Street, Unit 2, Markham, Ontario L3R 2Z5,
Canada
1-877-283-5901
905-479-4411

For warranty information, please see the Limited Warranty sheet included with your product.

Visit our website

Visit us at the following site:

<http://www.pioneerelectronics.com>
<http://www.pioneerelectronics.ca>

- 1 Register your product.
- 2 Receive updates on the latest products and technologies.
- 3 Download owner's manuals, order product catalogs, research new products, and much more.

- 4 Receive notices of software upgrades and software updates.

Protecting the LCD panel and screen

- Do not expose the LCD screen to direct sunlight when this product is not used. This may result in LCD screen malfunction due to the resulting high temperatures.
- When using a cellular phone, keep the antenna of the cellular phone away from the LCD screen to prevent disruption of the video in the form of spots, colored stripes, etc.
- To protect the LCD screen from damage, be sure to touch the touch panel keys only with your finger and do so gently.

Notes on internal memory

Before removing the vehicle battery

- Some of the settings and recorded contents will not be reset.

Data subject to erasure

The information is erased by disconnecting the yellow lead from the battery (or removing the battery itself).

- Some of the settings and recorded contents will not be reset.

Resetting the microprocessor

▲CAUTION

Pressing the **RESET** button resets settings and recorded contents to the factory settings.

- Do not perform this operation when a device is connected to this product.
- Some of the settings and recorded contents will not be reset.

The microprocessor must be reset under the following conditions:

- Prior to using this product for the first time after installation.
- If this product fails to operate properly.
- If there appears to be problems with the operation of the system.
- If your vehicle position is shown on the map with a significant positioning error.

1 Turn the ignition switch OFF.

Precaution

2 Press the RESET button with a pen tip or other pointed implement.





⇒ *Checking part names and functions* on page 8

Settings and recorded contents are reset to the factory settings.

About this manual

This manual uses diagrams of actual screens to describe operations. However, the screens on some units may not match those shown in this manual depending on the model used.

Meanings of Symbols Used in This Manual

| | |
|---|--|
|  | This indicates model name that are supported the described operations. |
|  | This indicates to touch an appropriate soft key on the touch screen. |
|  | This indicates to touch and hold an appropriate soft key on the touch screen. |
|  | This indicates that there is a reference or supplementary for the key or screen. |

Basic operation

Checking part names and functions

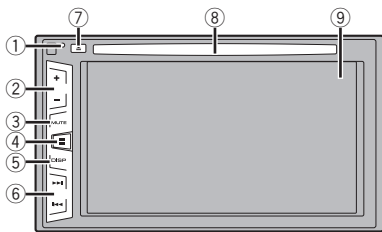

| | | |
|---|----------------------------|--|
| 1 | RESET button | ↻ <i>Resetting the microprocessor on page 6</i> |
| 2 | Volume (+/-) button | |
| 3 | MUTE button | Press to switch the mute setting to on or off. |
| 4 | DISP button | Press to switch the display between the top menu screen and the current source screen. |
| 5 | DISP button | Press to turn the display on or off. |
| 6 | TRK (◀▶) button | Performs manual seek tuning, fast forward, reverse and track search controls. |
| 7 | ▲ button | |
| 8 | Disc-loading slot | ↻ <i>Inserting and ejecting a disc on page 8</i> |
| 9 | LCD screen | |

Remote control

The remote control CD-R33 is sold separately. For details concerning operations, see the remote control manual.

Inserting/ejecting/connecting media

⚠ CAUTION

Do not insert anything other than a disc into the disc-loading slot.

Inserting and ejecting a disc

Inserting a disc

- Insert a disc into the disc-loading slot.

Ejecting a disc

- Press ▲ button to eject a disc.

Plugging and unplugging a USB storage device

- This product may not achieve optimum performance with some USB storage devices.
- Connection via a USB hub is not possible.
- A USB cable is required for connection.

- 1 Pull out the plug from the USB port of the USB cable.
- 2 Plug a USB storage device into the USB cable.

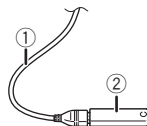

- ① USB cable
- ② USB storage device
- Check that no data is being accessed before pulling out the USB storage device.

On first-time startup

- 1 Start the engine to boot up the system.

After a short pause, the splash screen comes on for a few seconds.

The "Select Program Language" screen appears.

- From the second time on, the screen shown will differ depending on the previous conditions.

- 2 Touch the language that you want to use on screen.

- 3 Touch .

The top menu screen appears.

Basic operation

How to use the screens

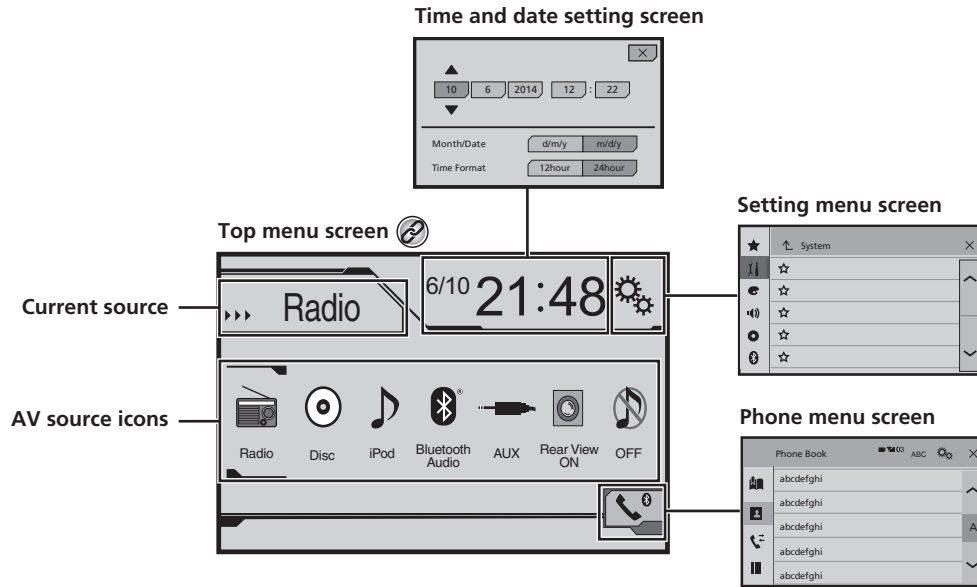

By pressing the button on any screen you can display the Top menu screen.

Basic operation

Supported AV source

You can play or use the following sources with this product.

- Radio
- CD
- ROM (compressed audio files)
- DVD-Video

The following sources can be played back or used by connecting an auxiliary device.

- USB
- iPod
- Bluetooth audio (AVH-270BT) (AVH-271BT)
- AUX

Selecting a source

Source on the Top menu screen

1 Press **≡**.

2 Touch the source icon you want to select.

- When you select "OFF", the AV source is turned off.

Source on the source list

1 Display the source list.



① Displays the source list.



2 Touch the source key you want to select.

Using the touch panel

You can operate this product by touching the keys on the screen directly with your fingers.



- To protect the LCD screen from damage, be sure to touch the screen only with your finger gently.

Using the common touch panel keys

-  Returns to the previous screen.
-  Closes the screen.

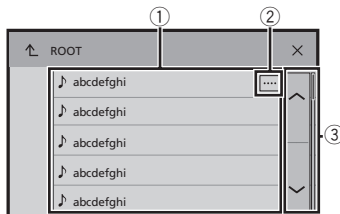
Operating list screens



- ① Touching an item on the list allows you to narrow down the options and proceed to the next operation.
- ② Appears when all characters are not displayed on the display area. If you touch the key, the rest are scrolled for display.
- ③ Appears when items cannot be displayed on a single page. Touch  or  to view any hidden items.

Operating the time bar

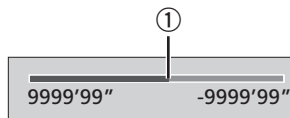

- ① You can change the playback point by dragging the key.
- This function is not available when the Bluetooth Audio is selected as the AV source.

Switching the operation panel

- : Switches the operation panel of AV sources.

This key is not available on all sources.

Registration and connection of Bluetooth device

270BT 271BT

Displaying the "Bluetooth" screen

1 Press **≡**.

2 Touch , and then .

The "Bluetooth" screen appears.

Registering your Bluetooth devices

- If three devices are already paired, "Memory Full" is displayed. Delete a paired device first.
- *Deleting a registered device on page 11*

1 Activate the Bluetooth wireless technology on your devices.

2 Display the "Bluetooth" screen.

- *Displaying the "Bluetooth" screen on page 10*

3 Touch [Connection].

4 Touch .

The system searches for Bluetooth devices waiting for a connection and displays them in the list if a device is found.

5 Touch the Bluetooth device name you want to register.

- If your device supports SSP (Secure Simple Pairing), a six-digit number appears on the display of this product. Touch [Yes] to pair the device.
- Once the connection is established, the device name is displayed. Touch the device name to disconnect. After the device is successfully registered, a Bluetooth connection is established from the system.
- The Bluetooth connection can be also made by detecting this product from the Bluetooth device. Before registration, make sure that "Visibility" in the "Bluetooth" menu is set to "On". For details on a Bluetooth device operations, refer

Registration and connection of Bluetooth device

to the operating instructions supplied with the Bluetooth device.

➔ *Switching visibility* on page 11

Connecting to a Bluetooth device automatically

This function connects the last connected Bluetooth device to this product automatically as soon as the two devices are less than a few meters apart.

1 Display the “Bluetooth” screen.

➔ *Displaying the “Bluetooth” screen* on page 10

2 Touch [Auto Connect] to switch “On” (default) or “Off”.

Deleting a registered device

⚠CAUTION

Never turn this product off while the paired Bluetooth device is being deleted.

1 Display the “Bluetooth” screen.

➔ *Displaying the “Bluetooth” screen* on page 10

2 Touch [Connection].

3 Touch .

Connecting a registered Bluetooth device manually

Connect the Bluetooth device manually in the following cases:

- Two or more Bluetooth devices are registered, and you want to manually select the device to be used.
- You want to reconnect a disconnected Bluetooth device.
- Connection cannot be established automatically for some reason.

1 Activate the Bluetooth wireless technology on your devices.

2 Display the “Bluetooth” screen.

➔ *Displaying the “Bluetooth” screen* on page 10

3 Touch [Connection].

4 Touch the name of the device that you want to connect.

Switching visibility

This function sets whether or not to make this product visible to the other device.

1 Display the “Bluetooth” screen.

➔ *Displaying the “Bluetooth” screen* on page 10

2 Touch [Visibility] to switch “On” (default) or “Off”.

Entering the PIN code for Bluetooth wireless connection

To connect your Bluetooth device to this product, you need to enter a PIN code.

You can change the PIN code with this function.

1 Display the “Bluetooth” screen.

➔ *Displaying the “Bluetooth” screen* on page 10

2 Touch [PIN Code Input].

3 Touch [0] to [9] to input the pin code (up to 8 -digits).

4 Touch .

The default PIN code is “0000”.

Displaying the device information

1 Display the “Bluetooth” screen.

➔ *Displaying the “Bluetooth” screen* on page 10

2 Touch [Device Information].

The device name and address of the Bluetooth device and this product are displayed.

Clearing the Bluetooth memory

This setting is available only when you stop your vehicle in a safe place and apply the parking brake.

⚠CAUTION

Never turn this product off while the Bluetooth memory is being cleared.

1 Display the “Bluetooth” screen.

➔ *Displaying the “Bluetooth” screen* on page 10

2 Touch [Bluetooth Memory Clear].

3 Touch [Clear].

The confirmation screen appears.

Updating Bluetooth software

This function is used to update this product with the latest Bluetooth software. For details on Bluetooth software and updating, refer to our website.

- The source is turned off and the Bluetooth connection is disconnected before the process starts.
- This setting is available only when you stop your vehicle in a safe place and apply the parking brake.
- You need to store the version up file to the USB storage device in advance.

⚠CAUTION

Never turn this product off and never disconnect the phone while the software is being updated.

1 Connect the USB storage device stored the version up file to this unit.

➔ *Plugging and unplugging a USB storage device* on page 8

2 Display the “Bluetooth” screen.

➔ *Displaying the “Bluetooth” screen* on page 10

3 Touch [BT Software Update].

4 Touch [Start].

Follow the on-screen instructions to finish updating the Bluetooth software.

Displaying the Bluetooth software version

If this product fails to operate properly, you may need to consult your dealer for repair. In such cases, perform the following procedure to check the software version on this unit.

1 Display the “Bluetooth” screen.

➔ *Displaying the “Bluetooth” screen* on page 10

2 Touch [BT Version Info].

The version of this product’s Bluetooth module appears.

Hands-free phoning

270BT 271BT

Bluetooth telephone connected indicator

The device number of the connected device is displayed.

Reception status of the cellular phone

Battery status of the cellular phone

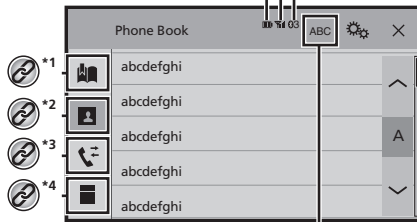

Switches to the initial search.

- *1 Displays the preset dial screen.
↳ Using the preset dial lists on page 12
- *2 Switches to the phone book list.
↳ Calling a number in the phone book on page 12
- *3 Switches to the missed, received and dialed call lists.
↳ Dialing from the history on page 12
- *4 Switches the mode to enter the phone number directly.
↳ Direct dialing on page 12

CAUTION

For your safety, avoid talking on the phone as much as possible while driving.
To use this function you need to connect your cellular phone to this product via Bluetooth in advance.
↳ Registration and connection of Bluetooth device on page 10

Displaying the Phone menu screen

- 1 Press **☰**.
- 2 Touch **☎**.

The Phone menu screen appears.

Making a phone call

You can make a phone call in many different ways.

Direct dialing

- 1 Display the "Phone menu" screen.
↳ Displaying the Phone menu screen on page 12
- 2 Touch **☎**.
- 3 Touch the number keys to enter the phone number.
- 4 Touch **☎** to make a call.
- 5 Touch **☎** to end the call.
 You may hear a noise when you hang up the phone.

Calling a number in the phone book

- The contacts on your phone will be automatically transferred to this product.
- "Visibility" of the "Bluetooth" screen should be on.
- Switching visibility on page 11

- 1 Display the "Phone menu" screen.
↳ Displaying the Phone menu screen on page 12

- 2 Touch **☎**.
- 3 Touch the desired name on the list.
- 4 Touch the phone number you want to dial.
The dial screen appears and dialing starts.
- 5 Touch **☎** to end the call.

Dialing from the history

- 1 Display the "Phone menu" screen.
↳ Displaying the Phone menu screen on page 12

- 2 Touch **☎**.

- 3 Touch the item to switch the history list.

The following items are available:

- **☎**: Received call list
- **☎**: Dialed call list
- **☎**: Missed call list

- 4 Touch the desired entry on the list to make a call.

The dial screen appears and dialing starts.

- 5 Touch **☎** to end the call.

Using the preset dial lists

Registering a phone number

You can easily store up to six phone numbers per device as presets.

- 1 Display the "Phone menu" screen.
↳ Displaying the Phone menu screen on page 12

- 2 Touch **☎** or **☎**.

On the "Phone Book" screen, touch the desired name.

- 3 Touch **☎**.

Dialing from the preset dial list

- 1 Display the "Phone menu" screen.
↳ Displaying the Phone menu screen on page 12

- 2 Touch **☎**.

- 3 Touch the desired item you want to dial.
The dial screen appears and dialing starts.

Receiving a phone call

- 1 Touch **☎** to answer the call.

- If you touch **☎** while getting a call waiting, you can switch to the talking person.
- Touch **☎** to reject the call.

- 2 Touch **☎** to end the call.

Hands-free phoning

Changing the phone settings

Answering a call automatically

- 1 **Display the “Bluetooth” screen.**
➔ *Displaying the “Bluetooth” screen on page 10*
- 2 **Touch [Auto Answer] to switch “On” or “Off” (default).**

Switching the ring tone

You can select whether or not to use this product’s ring tone.

- 1 **Display the “Bluetooth” screen.**
➔ *Displaying the “Bluetooth” screen on page 10*
- 2 **Touch [Ring Tone] to switch “On” (default) or “Off”.**

Inverting names in the phone book

- 1 **Display the “Bluetooth” screen.**
➔ *Displaying the “Bluetooth” screen on page 10*

- 2 **Touch [Invert Name].**

Setting the private mode

During a conversation, you can switch to private mode (talk directly on your cellular phone).

- Touch  or  to turn private mode on or off.

Adjusting the other party’s listening volume

This product can be adjusted to the other party’s listening volume.

- Touch  to switch between the three volume levels.

□ Settings can be stored for each device.

Notes for hands-free phoning

General notes

- Connection to all cellular phones featuring Bluetooth wireless technology is not guaranteed.
- The line-of-sight distance between this product and your cellular phone must be 10 meters or less when sending and receiving voice and data via Bluetooth technology.
- With some cellular phones, the ring sound may not be output from the speakers.
- If private mode is selected on the cellular phone, hands-free phoning may be disabled.

Registration and connection

- Cellular phone operations vary depending on the type of cellular phone. Refer to the instruction manual that came with your cellular phone for detailed instructions.
- When phone book transfer does not work, disconnect your phone and then perform pairing again from your phone to this product.

Making and receiving calls

- You may hear a noise in the following situations:
 - When you answer the phone using the button on the phone.
 - When the person on the other end of the line hangs up the phone.
- If the person on the other end of the line cannot hear the conversation due to an echo, decrease the volume level for hands-free phoning.
- With some cellular phones, even after you press the accept button on the cellular phone when a call comes in, hands-free phoning may not be performed.
- The registered name will appear if the phone number is already registered in the phone book. When one phone number is registered under different names, only the phone number will be displayed.

The received call and the dialed number histories

- You cannot make a call to the entry of an unknown user (no phone number) in the received call history.
- If calls are made by operating your cellular phone, no history data will be recorded in this product.

Phone book transfers

- If there are more than 1 000 phone book entries on your cellular phone, not all entries may download completely.
- Depending on the phone, this product may not display the phone book correctly.
- If the phone book in the phone contains image data, the phone book may not be transferred correctly.
- Depending on the cellular phone, phone book transfer may not be available.

Setup for iPod

When using an iPod with this product, configure the settings of this product according to the device to be connected.

iPod compatibility

This product supports only the following iPod models and iPod software versions. Others may not work correctly.

- iPhone 4, 4s, 5, 5s, 5c: iOS 7.0 or later.
 - iPhone 3GS: iOS 6.0.1
 - iPod touch (4th, 5th generation): iOS 6.0.1
 - iPod touch (3rd generation): iOS 5.1.1
 - iPod touch (2nd generation): iOS 4.2.1
 - iPod classic 160GB (2009): Ver. 2.0.4
 - iPod classic 160GB (2008): Ver. 2.0.1
 - iPod classic 80GB: Ver. 1.1.2
 - iPod nano (7th generation)
 - iPod nano (6th generation): Ver. 1.2
 - iPod nano (5th generation): Ver. 1.0.2
 - iPod nano (4th generation): Ver. 1.0.4
 - iPod nano (3rd generation): Ver. 1.1.3
 - You can connect and control an iPod compatible with this product by using separately sold connector cables.
 - Operation methods may vary depending on the iPod model and the software version.
 - Depending on the software version of the iPod, it may not be compatible with this product.
- For details about iPod compatibility with this product, refer to the information on our website.
- This manual applies to the following iPod models.
- iPod with 30-pin connector**
- iPhone 3GS, 4, 4s
 - iPod touch 2nd, 3rd, 4th generation
 - iPod classic 80GB, 160GB
 - iPod nano 3rd, 4th, 5th, 6th generation
- iPod with Lightning connector**
- iPhone 5, 5s, 5c
 - iPod touch 5th generation
 - iPod nano 7th generation

Information on the connections and functions

The settings and cables required for connecting each device, and the available sources are as follows.

Setup for iPod

iPod / iPhone with a 30-pin connector

When connecting via CD-IU201V (sold separately)

- Available sources
- iPod (audio)
- iPod (video)

iPod / iPhone with a Lightning connector

When connecting via CD-IU52 (sold separately)

- Available sources
- iPod (audio)

Radio



1 Displays the preset channel list. Select an item on the list ("1" to "6") to switch to the preset channel.

2 Selects the FM1, FM2, FM3 or AM band.

3 Performs manual tuning.

4 Performs seek tuning or non stop seek tuning.

Releasing the key in a few seconds, skips to the nearest station from the current frequency. If you touch again while the system is searching, cancels seek tuning and performs manual tuning. Keeping holding the key for a long seconds, performs non stop seek tuning.

5 Recalls the preset channel stored to a key from memory.

6 Stores the current broadcast frequency to a key.

- By pressing **◀◀◀** or **▶▶▶**, you can also switch the preset channels.
- By pressing and hold **◀◀◀** or **▶▶▶** and release, you can also perform seek tuning.
- By keeping pressing and holding **◀◀◀** or **▶▶▶**, you can perform non stop seek tuning. If you press again, non stop seek tuning is canceled and the preset channel is switched.

Starting procedure

- 1 Press **⏸**.**
- 2 Touch [Radio].**
The "Radio" screen appears.

Storing the strongest broadcast frequencies

The BSM (best stations memory) function automatically stores the six strongest broadcast frequencies under the preset tuning keys "1" to "6".

- Storing broadcast frequencies with BSM may replace those you have already saved.
- Previously stored broadcast frequencies may remain stored if the number of frequencies stored has not reached the limit.

- 1 Touch **⏸**.**
- 2 Touch **🔍** to begin a search.**

While the message is displayed, the six strongest broadcast frequencies will be stored under the preset tuning keys in order of their signal strength.

- If you touch **[Cancel]**, the storage process is canceled.

Tuning into strong frequencies

- You can use this function when "Radio" is selected as the source.

Local seek tuning allows you to only tune into those radio stations with sufficiently strong signals.

- 1 Display the "System" setting screen.**



- 2 Touch [AV Source Settings].**
- 3 Touch [Radio settings].**
- 4 Touch [Local].**
- 5 Touch the item you want to set.**
 - **Off** (default):
Turns the seek tuning setting off.
 - **Level1 to Level4:**

Radio

Sets the level of sensitivity for FM to **Level1** to **Level4** (for AM **Level1** or **Level2**).

- The FM "**Level4**" (AM "**Level2**") setting allows reception of only stations with the strongest signals.

Disc

Track number indicator

Audio source screen 1

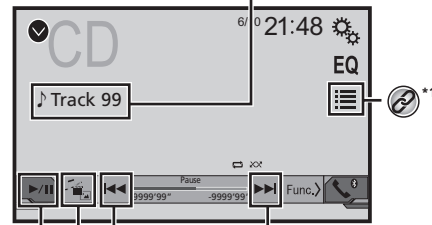

Skips files forward or backward.

Switches between playback and pause.

Plays files in random order.
This function is available for music CD.

: Does not play tracks in random order.

: Plays all tracks in random order.

Audio source screen 2

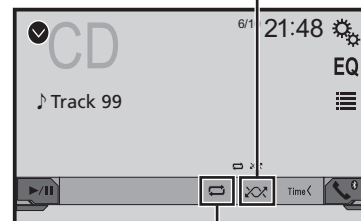

Sets a repeat play range.

: Repeats the current disc.

: Repeats the current track.

Hides the touch panel keys.
To display again the keys, touch anywhere on the screen.

Performs frame-by-frame playback.

Performs slow-motion playback.

Each time you touch it changes the speed in four steps in the following order: 1/16 → 1/8 → 1/4 → 1/2

Video source screen 1

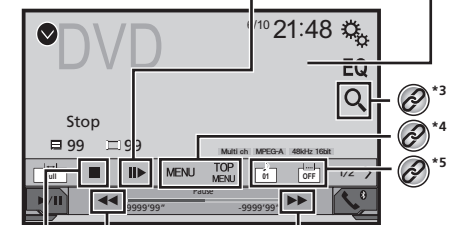

Performs fast reverse or fast forward.
Touch again to change the playback speed.

Stops playback.

Video source screen 2



Sets a repeat play range.

- : Repeats all files.
- : Repeats the current chapter.
- : Repeats the current title.

Changes the viewing angle (Multi-angle).

This function is available for DVDs featuring multi-angle recordings.

Selects the audio output from [L+R], [Left], [Right], [Mix].

This function is available for Video-CDs and DVDs recorded with LPCM audio.

Video source screen 2

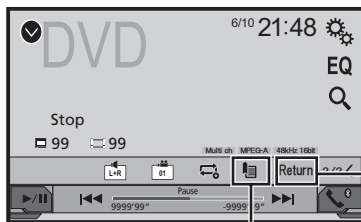

Resumes playback (Bookmark).

This function is available for DVD-Video. You can memorize one point as a Bookmark for a disc (up to five discs). To clear the bookmark on the disc, touch and hold this key.

Returns and begins playback from the specified point.

This function is available for DVD-Video and Video-CDs featuring PBC (playback control).

- *1 Selects a track from the list.
 ↳ *Selecting files from the file name list on page 16*
- *2 Switches the media file type.
 ↳ *Switching the media file type on page 16*
- *3 Searches for the part you want to play.
 ↳ *Searching for the part you want to play on page 16*
- *4 Displays the DVD menu.
 ↳ *Operating the DVD menu on page 17*
- *5 Switches the subtitle/audio language.
 ↳ *Switching the subtitle/audio language on page 17*

- By pressing **|◀◀|** or **▶▶|**, you can also skip files/chapters forward or backward.
- By pressing and holding **|◀◀|** or **▶▶|**, you can also perform fast reverse or fast forward.

- If a Video-CD with PBC On is being played, **[PBCOn]** appears.
 - Changing the wide screen mode.
 - ↳ *Common operations on page 29*
- You can play a normal music CD, Video-CD or DVD-Video using the built-in drive of this product.

⚠ CAUTION

For safety reasons, video images cannot be viewed while your vehicle is in motion. To view video images, stop in a safe place and apply the parking brake.

Starting procedure

- 1 Press **⏮**.
- 2 **Insert the disc you want to play.**
 The source changes and then playback will start.
 ↳ *Inserting and ejecting a disc on page 8*
- If the disc is already set, select **[Disc]** as the playing source.

Selecting files from the file name list

- 1 Touch **[List]**.
- 2 Touch a track on the list to play back.

Switching the media file type

When playing a digital media containing a mixture of various media file types you can switch between media file types to play.

- 1 Touch **[File]**.
- 2 **Touch the item you want to set.**
 - Music:**
Switches the media file type to music (compressed audio).
 - Video:**
Switches the media file type to video.
 - CD-DA:**
Switches the media file type to CD (audio data (CD-DA)).

Searching for the part you want to play

- For DVD-Videos, you can select **[Title]**, **[Chapter]** or **[10Key]**.
- For Video-CDs, you can select **[Track]** or **[10Key]** (PBC only).

- 1 Touch **[Q]**.

Disc

- 2 Touch the item to select the search function.
- 3 Touch [0] to [9] to input the desired number.
 - To cancel an input number, touch [C].
- 4 Touch to start playback from the number you registered.

Operating the DVD menu

You can operate the DVD menu by touching the menu item on the screen directly.

- This function may not work properly with some DVD disc content. In that case, use touch panel keys to operate the DVD menu.

- 1 Touch or .
- 2 Touch the desired menu item.

Switching the subtitle/audio language

- Touch or to change the language.
- : Changes the subtitle language.
- : Changes the audio language.
- You can also switch the subtitle/audio languages using the "DVD/DivX Setup" menu.
- ☞ *Setting the top-priority languages on page 27*

Compressed audio files

Displays the artwork when the file with the artwork is being played. The artwork file type needs to be JPEG, and the file size should be less than 99 KB.

Playback screen 1 (Example: USB)

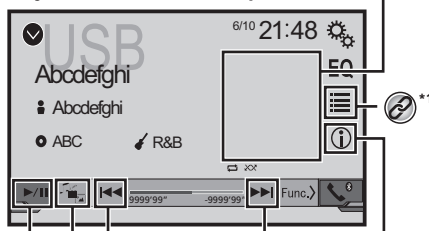

- *2 Skips files forward or backward.
- Switches between playback and pause.
- Switches the current music information display.

Plays files in random order.



: Does not play files in random order.



: Plays all files within the repeat range in random order.

Playback screen 2 (Example: USB)

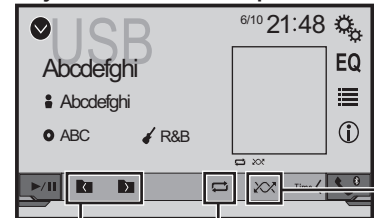

- Sets a repeat play range.
 - or : Repeats all files.
 - : Repeats the current folder.
 - : Repeats the current file.

Selects the previous folder or the next folder.

- *1 Selects a file from the list.
 - ☞ *Selecting files from the file name list on page 18*
- *2 Switches the media file type.
 - ☞ *Switching the media file type on page 18*

- By pressing or , you can also skip files forward or backward.
- By pressing and holding or , you can perform fast reverse or fast forward.

You can play compressed audio files stored in a disc or a USB storage device.

- ☞ *Media compatibility chart on page 40*

Compressed audio files

Starting procedure (for Disc)

- 1 Press **⏏**.
- 2 Insert the disc you want to play.
The source changes and then playback will start.
➔ *Inserting and ejecting a disc on page 8*
- ☐ If the disc is already set, select **[Disc]** as the playing source.

Starting procedure (for USB)

- 1 Press **⏏**.
- 2 Plug the USB storage device.
➔ *Plugging and unplugging a USB storage device on page 8*
- 3 Touch **[USB]**.
☐ Play back is performed in order of folder numbers. Folders are skipped if they contain no playable files.

Selecting files from the file name list

You can find files or folders to play back using the file name or folder name list.

- 1 Touch **[≡]**.
- 2 Touch a file on the list to play back.
☐ Files are played back in file number order.

Switching the media file type

When playing a digital media containing a mixture of various media file types you can switch between media file types to play.





- 1 Touch **[⏏]**.
- 2 Touch the item you want to set.
 - **Music:**
Switches the media file type to music (compressed audio).
 - **Video:**
Switches the media file type to video.
 - **CD-DA:**
Switches the media file type to CD (audio data (CD-DA)).
 - **Photo:**
Switches the media file type to still image (JPEG or BMP data).

Compressed video files

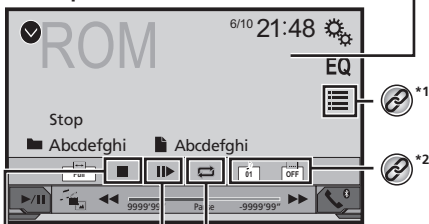
-  **Hides the touch panel keys.**
To display again the keys, touch anywhere on the screen.

(Example: Disc)



-  **Sets a repeat play range.**
-  or  : Repeats all files.
 -  : Repeats the current folder.
 -  : Repeats the current file.

 **Performs frame-by-frame playback.**

 **Performs slow-motion playback.**

 **Stops playback.**

(Example: Disc)



-  **Performs fast reverse or fast forward.**
Touch again to change the playback speed.

 **Switches between playback and pause.**

- *1 Selects a file from the list.
➔ *Selecting files from the file name list on page 19*
- *2 Switches the subtitle/audio language.
➔ *Switching the subtitle/audio language on page 17*
- *3 Switches the media file type.
➔ *Switching the media file type on page 18*

- ☐ By pressing **⏮** or **⏭**, you can also skip files forward or backward.
- ☐ By pressing and holding **⏮** or **⏭**, you can perform fast reverse or fast forward.
- ☐ Changing the wide screen mode.
➔ *Common operations on page 29*
You can play compressed video files stored on a disc or in a USB storage device.
➔ *Media compatibility chart on page 40*

⚠ CAUTION

For safety reasons, video images cannot be viewed while your vehicle is in motion. To view video images, stop in a safe place and apply the parking brake.

Compressed video files

Starting procedure

➔ *Compressed audio files on page 17*

Selecting files from the file name list

You can select files to view using the file name list.

1 Touch .

2 Touch a file on the list to play back.

- ❑ Files are played back in file number order and folders are skipped when they contain no files.
- Touch the playback sign of the thumbnail to preview the file.

Still image files

 **Hides the touch panel keys.**
To display again the keys, touch anywhere on the screen.

 **Rotates the displayed picture 90° clockwise.**

 **Selects the previous or next folder.**





 **Sets a repeat play range.**

 : Repeats all files.

 : Repeats the current folder.

 **Plays files in random order.**

 : Does not play files in random order.





 : Plays all files in the current repeat play range in random order.



 **Skips files forward or backward.**

 **Switches between playback and pause.**

- *1 Selects a file from the list.
➔ *Selecting files from the file name list on page 20*
- *2 Switches the media file type.
➔ *Switching the media file type on page 20*

- ❑ JPEG images are not displayed in the rear display.
 - ❑ By pressing  or , you can also skip files forward or backward.
 - ❑ By pressing and holding  or , you can search 10 files at a time. If the file currently being played is the first or last file in the folder, the search is not performed.
 - ❑ Changing the wide screen mode.
➔ *Common operations on page 29*
- You can view still images stored in an USB storage device.
- ➔ *Media compatibility chart on page 40*

Starting procedure

1 Press .

2 Plug the USB storage device.

- ➔ *Plugging and unplugging a USB storage device on page 8*
- ❑ Playback is performed in order of folder numbers. Folders are skipped if they contain no playable files.

3 Touch [USB].

The image is displayed on the screen.

Still image files

Selecting files from the file name list

You can select files to view using the file name list.

1 Touch .

2 Touch a file on the list to play back.

- ☐ Touching a folder on the list shows its contents. You can play a file on the list by touching it.

Switching the media file type

When playing a digital media containing a mixture of various media file types you can switch between media file types to play.

1 Touch .

2 Touch the item you want to set.

- **Music:**
 - Switches the media file type to music (compressed audio).
- **Video:**
 - Switches the media file type to video.
- **Photo:**
 - Switches the media file type to still image (JPEG data).

Setting the slideshow interval

JPEG or BMP files can be viewed as a slideshow on this product. In this setting, the interval between each image can be set.

- ☐ This setting is available during playback of the JPEG or BMP files.

1 Display the "Video Setup" screen.



2 Touch [Time Per Photo Slide].

3 Touch the item you want to set.

The following items are available:

"10sec" (default), "5sec", "15sec", "Manual".

iPod

Audio source screen 1



 Skips files forward or backward.

 Switches between playback and pause.

 Sets a shuffle play.

 : Plays randomly songs or videos within the selected list.

 : Plays album randomly.

Audio source screen 2

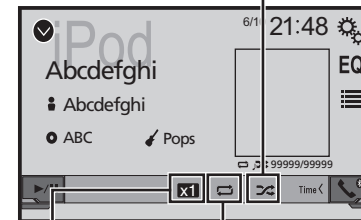

 Sets a repeat play range.

 : Repeats all in the selected list.

 : Repeats the current song or video.

 Changes the audiobook speed.

 × 1 : Normal playback

 × 2 : Fast playback

 × 1/2 : Slow-motion playback

Video source screen

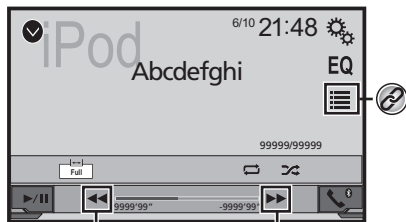

Performs fast reverse or fast forward.

Selects a track from the list.
 Selecting song or video sources from the playlist screen on page 21

- By pressing the **⏮** or **⏭** button, you can also skip files forward or backward.
- By pressing and hold the **⏮** or **⏭** button, you can also perform fast reverse or fast forward.
- Changing the wide screen mode.
- Common operations on page 29

Connecting your iPod

For iPod with a 30-pin connector users

- Via USB cable
- Depending on your iPod, a USB interface cable for iPod / iPhone (CD-IU201V) (sold separately), is required to connect. iPod audio and/or video sources are enabled if either of the cables is connected.
 - iPod / iPhone with 30-pin connector on page 33

For iPod / iPhone with a Lightning connector users

- Via USB cable
- With a USB interface cable for iPod/iPhone (CD-IU52) (sold separately), iPod audio source is available. However, functions related to iPod video files are not available.
 - iPod / iPhone with Lightning connector on page 33

CAUTION

For safety reasons, video images cannot be viewed while your vehicle is in motion. To view video images, stop in a safe place

and apply the parking brake.

Starting procedure

- 1 Connect your iPod.**
 - Connecting your iPod on page 21
 - The source changes and then playback will start.
 - If connecting an iPhone or iPod touch, quit applications before.
- 2 Press **⏮**.**
- 3 Touch [iPod].**

Selecting song or video sources from the playlist screen

You can search for the song or video you want to play from the playlist screen.

- 1 Touch **⏮**.**
- 2 Touch **⏮** or **⏭** to switch the music or video category list.**
- 3 Touch the category you want to search for.**
- 4 Touch the title of the list that you want to play.**

If you can not find the desired song or video, try to search again according to the above steps.
- 5 Start playback of the selected list.**
 - Depending on the generation or version of the iPod, some functions may not be available.
 - You can play playlists created with the **MusicSphere** application. The application is available on our website.
 - Up to 1 000 items can be displayed in the list.

270BT 271BT

Playback screen 1



Skips files forward or backward. You cannot use this function while the audio is played back.

Track number indicator

Plays files in random order.

Playback screen 2



Sets a repeat play range.

Switches between playback and pause.

Bluetooth audio player

- ☑ Selects a file from the list.
☞ *Selecting files from the file name list on page 22*

- ☐ By pressing the **⏮** or **⏭** button, you can also skip files forward or backward.
- ☐ By pressing and hold the **⏮** or **⏭** button, you can also perform fast reverse or fast forward.
- ☐ Before using the Bluetooth audio player, register and connect the device to this product.
☞ *Registering your Bluetooth devices on page 10*
- ☐ Depending on the Bluetooth device connected to this product, the available operations with this product may be limited or differ from the descriptions in this manual.
- ☐ While you are listening to songs on your Bluetooth device, please refrain from operating the phone function as much as possible. If you try operating, the signal may cause noise for song playback.
- ☐ When you are talking on the Bluetooth device connected to this product via Bluetooth, it may pause playback.

Starting procedure

- 1 Display the “System” setting screen.



- 2 Touch [AV Source Settings].
- 3 Confirm that “Bluetooth Audio” is turned on.
- 4 Press **⏮**.
- 5 Touch [Bluetooth Audio].

Selecting files from the file name list

- ☐ This function may not be available depending on some Bluetooth device.

- 1 Touch **☰**.
- 2 Touch a file or a folder on the list to play back.

AUX source

- ☞ **Hides the touch panel keys.**
To display again the keys, touch anywhere on the screen.

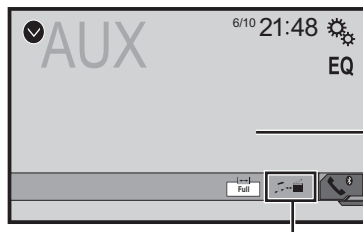

- ☞ **Switches between the screen to operate video files and that to operate music files.**

- ☐ **Full** is only available when there are both audio and video files on the auxiliary equipment.
- ☐ A Mini-jack AV cable (CD-RM10) (sold separately) is required for connection.
☞ *External video component and the display on page 34*

⚠ CAUTION

For safety reasons, video images cannot be viewed while your vehicle is in motion. To view video images, stop in a safe place and apply the parking brake.

Starting procedure

You can display the video image output by the device connected to video input.

- 1 Display the “System” setting screen.



- 2 Confirm that “AUX Input” is turned on.
- 3 Press **⏮**.
- 4 Touch [AUX].

The image is displayed on the screen.

Setting the video signal

When you connect this product to an AUX equipment, select the suitable video signal setting.

- ☐ You can operate this function only for the video signal input into the AUX input.

- 1 Display the “Video Setup” screen.



- 2 Touch [Video Signal Setting].

- 3 Touch [AUX].

- 4 Touch the item you want to set.

The following items are available:

Auto (default), PAL, NTSC, PAL-M, PAL-N, SECAM.

System settings

Displaying the "System" setting screen

- 1 Press **⏏**.
- 2 Touch **[⏏]**, and then **[Y]**.
The "System" setting screen appears.

Activating the Bluetooth audio source

270BT 271BT

- 1 Display the "System" setting screen.
➔ *Displaying the "System" setting screen on page 23*
- 2 Touch [AV Source Settings].
- 3 Touch [Bluetooth Audio] to switch "On" (default) or "Off".

Setting the ever scroll

When "Ever Scroll" is set to "On", the recorded text information scrolls continuously in the display.

- 1 Display the "System" setting screen.
➔ *Displaying the "System" setting screen on page 23*
- 2 Touch [Ever Scroll] to switch "On" or "Off" (default).

Setting the rear view camera

A separately sold rear view camera (e.g. ND-BC6) is required for utilizing the rear view camera function. (For details, consult your dealer.)

Rear view camera

This product features a function that automatically switches to the full-screen image of the rear view camera installed on your vehicle, when the shift lever is in the REVERSE (R) position.

- ❑ When the shift lever is aligned to the REVERSE (R) position immediately after the system of this product is started up, only the camera image will be displayed and the parking assist guidelines will not be displayed.

Camera for Rear View mode

Rear View can be displayed at all times. Please note that with this setting, the camera image is not resized to fit, and that a portion of what is seen by the camera is not viewable.

⚠CAUTION

- Pioneer recommends the use of a camera which outputs mirror reversed images, otherwise the screen image may appear reversed.
- ❑ Immediately verify whether the display changes to a rear view camera image when the shift lever is moved to REVERSE (R) from another position.
 - ❑ When the screen changes to full-screen rear view camera image during normal driving, switch to the opposite setting in "Camera Polarity".

Setting rear view camera activation

- 1 Display the "System" setting screen.
➔ *Displaying the "System" setting screen on page 23*
- 2 Touch [Camera Settings].
- 3 Touch [Back Camera Input] to switch "On" or "Off" (default).

Setting the polarity of the rear view camera

- ❑ This function is available when "Back Camera Input" is "On".
➔ *Setting rear view camera activation on page 23*

- 1 Display the "System" setting screen.
➔ *Displaying the "System" setting screen on page 23*

2 Touch [Camera Settings].

3 Touch [Camera Polarity].

- **Battery** (default):
The polarity of the connected lead is positive.
- **Ground**:
The polarity of the connected lead is negative.

Setting the camera for Rear View mode

To display "Rear View" at all times, "Rear View" needs to be set to "On".

- 1 Press **⏏**.

2 Touch [Rear View] to switch "On" or "Off" (default).

If no operations are performed for seven seconds on the AV operation screen, the camera view will appear automatically.

- ❑ To set the rear view camera for Rear View mode, set "Back Camera Input" to "On".
➔ *Setting rear view camera activation on page 23*

Selecting the system language

- If the embedded language and the selected language setting are not the same, text information may not display properly.
- Some characters may not be displayed properly.

1 Display the "System" setting screen.

➔ *Displaying the "System" setting screen on page 23*

2 Touch [System Language].

3 Touch the language that you want to use.

Setting the beep sound

1 Display the "System" setting screen.

➔ *Displaying the "System" setting screen on page 23*

2 Touch [Beep Tone] to switch "On" (default) or "Off".

Adjusting the response positions of the touch panel (touch panel calibration)

If you feel that the touch panel keys on the screen deviate from the actual positions that respond to your touch, adjust the response positions of the touch panel screen.

- ❑ This setting is available only when you stop your vehicle in a safe place and apply the parking brake.
- ❑ Do not use sharp pointed tools such as a ballpoint or mechanical pen, which could damage the screen.
- ❑ Do not turn off the engine while saving the adjusted position data.

1 Display the "System" setting screen.

➔ *Displaying the "System" setting screen on page 23*

2 Touch [Touch Panel Calibration].

3 Touch four corners of the screen along the arrows.

System settings

4 Press .



The adjustment results are saved.

5 Press once again.

Proceed to 16-point adjustment.

6 Gently touch the center of the “+” mark displayed on the screen.

The target indicates the order.

- When you press , the previous adjustment position returns.
- When you press and hold , the adjustment is canceled.

7 Press and hold .

The adjustment results are saved.

Setting the dimmer

Setting the dimmer trigger

- This setting is available only when you stop your vehicle in a safe place and apply the parking brake.

1 Display the “System” setting screen.

☞ *Displaying the “System” setting screen on page 23*

2 Touch [Dimmer Settings].

3 Touch [Dimmer Trigger].

4 Touch the item.

● **Auto** (default):

Switches the dimmer to on or off automatically according to your vehicle’s headlight turning on or off.

● **Manual**:

Switches the dimmer to on or off manually.

● **Time**:

Switches the dimmer to on or off at the time you adjusted.

Setting the dimmer duration in day or night

- You can use this function when “Dimmer Trigger” is set to “Manual”.
- This setting is available only when you stop your vehicle in a safe place and apply the parking brake.

1 Display the “System” setting screen.

☞ *Displaying the “System” setting screen on page 23*

2 Touch [Dimmer Settings].

3 Touch [Day/Night] to switch the following items.

● **Day** (default):

Turns the dimmer manually to off.

● **Night**:

Turns the dimmer manually to on.

Setting the dimmer duration optional

You can adjust the time that the dimmer is turned on or off.

- You can use this function when “Dimmer Trigger” is set to “Time”.
- This setting is available only when you stop your vehicle in a safe place and apply the parking brake.

1 Display the “System” setting screen.

☞ *Displaying the “System” setting screen on page 23*



2 Touch [Dimmer Settings].

3 Touch [Dimmer Duration].

The “Duration Setting” screen appears.

4 Touch the time display to activate the adjustment mode.

5 Touch the graph to set the dimmer duration.

- You can also set the dimmer duration touching  or .

Each touch of  or  moves the cursor backward or forward in the 15 minute width.

- The default setting is 18:00-6:00 (6:00 PM-6:00 AM).
- When the cursors are placed on the same point, the dimmer available time is 0 hours.
- When the cursor for off time setting is placed on the left end and the cursor for on time setting is placed on the right end, the dimmer available time is 0 hours.
- When the cursor for on time setting is placed on the left end and the cursor for off time setting is placed on the right end, the dimmer available time is 24 hours.

- The time display of the dimmer duration adjusting bar is depending on the clock display setting.

☞ *Setting the time and date on page 29*

Adjusting the picture

You can adjust the picture for each source and rear view camera.

⚠ CAUTION

For safety reasons, you cannot use some of these functions while your vehicle is in motion. To enable these functions, you must stop in a safe place and apply the parking brake. Refer to Important Information for the User (a separate manual).

1 Display the screen you wish to adjust.

2 Display the “System” setting screen.

☞ *Displaying the “System” setting screen on page 23*

3 Touch [Picture Adjustment].

4 Touch the item to select the function to be adjusted.

● **Brightness**:

Adjusts the black intensity. (–24 to +24)

● **Contrast**:

Adjusts the contrast. (–24 to +24)

● **Color**:

Adjusts the color saturation. (–24 to +24)

● **Hue**:

Adjusts the tone of color (which color is emphasized, red or green). (–24 to +24)

● **Dimmer**:

Adjusts the brightness of the display. (+1 to +48)

- With some pictures, you cannot adjust Hue and Color.
 - When you touch [Rear View], the mode changes to the picture adjustment for rear view. By touching [Source], you can return to the picture adjustment for AV source.
- #### 5 Touch , , , to adjust.
- The adjustments of “Brightness”, “Contrast” and “Dimmer” are stored separately when your vehicle’s headlights are off (daytime) and on (nighttime).
 - “Brightness” and “Contrast” are switched automatically depending on whether the vehicle’s headlights are on or off.

System settings

- “Dimmer” can be changed the setting or the time to switch it to on or off.
- ☞ *Setting the dimmer on page 24*
- The setting contents can be memorized separately.

Audio adjustments

Displaying the “Audio” setting screen

- 1 Press **⏏**.
- 2 Touch **[M]**, and then **[A]**.

The “Audio” setting screen appears.

Using fader/balance adjustment

- ☐ This function is available when “Rear Speaker” is set to “Full”, and “Preout” is set to “Rear”.
- 1 Display the “Audio” setting screen.
 - ☞ *Displaying the “Audio” setting screen on page 25*
 - 2 Touch **[Fader/Balance]**.
 - 3 Touch **[▲]** or **[▼]** to adjust the front/rear speaker balance.
 - 4 Touch **[◀]** or **[▶]** to adjust the left/right speaker balance.
- ☐ “Front15” to “Rear15” is displayed as the front/rear speaker balance moves from the front to rear.
 - ☐ “Left15” to “Right15” is displayed as the left/right speaker balance moves from the left to right.
 - ☐ The default setting is “F/R 0 L/R 0”.
 - You can also set the fader/balance by touching the point on the displayed table.

Using balance adjustment

- ☐ This function is available when “Rear Speaker” and “Preout” are set to “Subwoofer Settings”.
- 1 Display the “Audio” setting screen.
 - ☞ *Displaying the “Audio” setting screen on page 25*
 - 2 Touch **[Balance]**.
 - 3 Touch **[◀]** or **[▶]** to adjust the left/right speaker balance.
- ☐ “Left15” to “Right15” is displayed as the left/right speaker balance moves from the left to right.
 - ☐ The default setting is “L/R 0”.
 - You can also set the balance by touching the point on the displayed table.

Adjusting source levels

SLA (source level adjustment) lets you adjust the volume level of each source to prevent radical changes in volume when switching between sources.

- ☐ Settings are based on the FM tuner volume level, which remains unchanged.
- ☐ This function is not available when the FM tuner is selected as the AV source.

- 1 Compare the FM tuner volume level with the level of the source you want to adjust.
 - 2 Display the “Audio” setting screen.
 - ☞ *Displaying the “Audio” setting screen on page 25*
 - 3 Touch **[Source Level Adjuster]**.
 - 4 Touch **[▲]** or **[▼]** to adjust the source volume.
- ☐ If you directly touch the area where the cursor can be moved, the SLA setting will be changed to the value of the touched point.
 - ☐ “+4” to “-4” is displayed as the source volume is increased or decreased.
 - ☐ The default setting is “0”.

Adjusting loudness

This function compensates for deficiencies in the low-frequency and high-frequency ranges at low volume.

- ☐ This function is not available while you make or receive a call using the hands-free function.

- 1 Display the “Audio” setting screen.
- ☞ *Displaying the “Audio” setting screen on page 25*

2 Touch [Loudness].

3 Touch the item.

The following items are available:

Off (default), Low, Mid, High.

Using the subwoofer output

This product is equipped with a subwoofer output mechanism, which can be turned on or off.

- 1 Display the “Audio” setting screen.
- ☞ *Displaying the “Audio” setting screen on page 25*
- 2 Touch **[Subwoofer]** to switch “On” (default) or “Off”.

Audio adjustments

Adjusting the subwoofer settings

- This function is available only when "Subwoofer" is "On".
- *Using the subwoofer output on page 25*

1 Display the "Audio" setting screen.

- *Displaying the "Audio" setting screen on page 25*

2 Touch [Subwoofer Settings].

3 Touch or to turn the subwoofer phase to normal or reverse.

4 Touch or to adjust the subwoofer level between -24 and 6.

5 Touch or to adjust the subwoofer frequency.

The following items are available:

80Hz(default), 50Hz, 63Hz, 80Hz, 100Hz, 125Hz.

Switching the rear speaker output

1 Turn the source off.

2 Display the "Audio" setting screen.

- *Displaying the "Audio" setting screen on page 25*

3 Touch [Rear Speaker].

4 Touch to switch "Full" (default) or "Subwoofer Settings".

- When this function is set to "Subwoofer Settings", "Preout" is fixed to "Subwoofer Settings".

Switching the RCA rear output

When "Rear Speaker" is set to "Subwoofer Settings", this setting is fixed to "Subwoofer Settings".

1 Display the "Audio" setting screen.

- *Displaying the "Audio" setting screen on page 25*

2 Touch [Preout] to switch "Subwoofer Settings"(default) or "Rear".

Boosting the bass

1 Display the "Audio" setting screen.

- *Displaying the "Audio" setting screen on page 25*

2 Touch [Bass Booster].

3 Touch to select the bass boost level from 0 to +6.

Setting the high pass filter

1 Display the "Audio" setting screen.

- *Displaying the "Audio" setting screen on page 25*

2 Touch [High Pass Filter].

3 Touch the item.

The following items are available:

Off(default), 50Hz, 63Hz, 80Hz, 100Hz, 125Hz.

Using the equalizer

Recalling equalizer curves

There are seven stored equalizer curves that you can easily recall at any time. Here is a list of the equalizer curves:

- **S.Bass** is a curve in which only low-pitched sound is boosted.
- **Powerful** is a curve in which low- and high-pitched sounds are boosted.
- **Natural** is a curve in which low- and high-pitched sounds are slightly boosted.
- **Vocal** is a curve in which the midrange, which is the human vocal range, is boosted.
- **Flat** is a flat curve in which nothing is boosted.
- **Custom1** is an adjusted equalizer curve that you create. If you select this curve, the effect is applied to all AV sources.
- **Custom2** is an adjusted equalizer curve that you create. If you select this curve, the effect is applied to all AV sources.
- The default setting is "Powerful".

1 Display the "Audio" setting screen.

- *Displaying the "Audio" setting screen on page 25*

2 Touch [Graphic EQ].

3 Touch the equalizer you want.

Customizing the equalizer curves

You can adjust the currently selected equalizer curve setting as desired. Adjustments can be made with a 5-band graphic equalizer.

- If you make adjustments when a curve "S.Bass", "Powerful", "Natural", "Vocal", or "Flat" is selected, the equalizer curve settings will be changed to "Custom1" mandatorily.
- If you make adjustments when the "Custom2" curve is selected for example, the "Custom2" curve will be updated.
- "Custom1" and "Custom2" curves can be created common to all sources.

1 Display the "Audio" setting screen.

- *Displaying the "Audio" setting screen on page 25*

2 Touch [Graphic EQ].

3 Select a curve that you want to use as the basis of customizing.

4 Touch the frequency for which you want to adjust the level.

- If you trail a finger across the bars of multiple equalizer bands, the equalizer curve settings will be set to the value of the touched point on each bar.

Theme menu

Selecting the theme color

A theme color can be selected from 3 different colors.

1 Display the "Theme" screen.



2 Touch [Theme].

3 Touch the color you want.

Setting up the video player

Setting the top-priority languages

You can assign the top-priority language to the top-priority subtitle, audio and menu in initial playback. If the selected language is recorded on the disc, subtitles, audio and menu are displayed or output in that language.

- This setting is available when the selected source is "Disc", "CD", "Video CD" or "DVD".

Setting the subtitle language

You can set a desired subtitle language. When available, the subtitles will be displayed in the selected language.

1 Display the "Video Setup" screen.

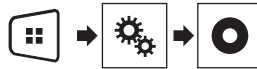

2 Touch [DVD/DivX Setup].

3 Touch [Subtitle Language].

The pop-up menu appears.

4 Touch the desired language.

When you select "Others", a language code input screen is shown. Input the four-digit code of the desired language then touch .

- If the selected language is not available, the language specified on the disc is displayed.
- You can also switch the subtitle language by touching the switch subtitle languages key during playback.
- The setting made here will not be affected even if the subtitle language is switched during playback using the switch subtitle languages key.

Setting the audio language

You can set the preferred audio language.

1 Display the "Video Setup" screen.



2 Touch [DVD/DivX Setup].

3 Touch [Audio Language].

The pop-up menu appears.

4 Touch the desired language.

When you select "Others", a language code input screen is shown. Input the four-digit code of the desired language then touch .

- If the selected language is not available, the language specified on the disc is displayed.
- You can also switch the audio language by touching the switch audio languages key during playback.
- The setting made here will not be affected even if the audio language is switched during playback using the switch audio languages key.

Setting the menu language

You can set the preferred language in which the menus recorded on a disc are displayed.

1 Display the "Video Setup" screen.



2 Touch [DVD/DivX Setup].

3 Touch [Menu Language].

The pop-up menu appears.

4 Touch the desired language.

When you select "Others", a language code input screen is shown. Input the four-digit code of the desired language then touch .

- If the selected language is not available, the language specified on the disc is displayed.

Setting up the video player

Setting the angle icon display

The angle icon can be set so it appears on scenes where the angle can be switched.

- This setting is available when the selected source is "Disc", "CD", "Video CD" or "DVD".

1 Display the "Video Setup" screen.



2 Touch [DVD/DivX Setup].

3 Touch [Multi Angle] repeatedly until the desired setting appears.

- **On** (default): Turns the multi-angle setting on.
- **Off**: Turns the multi-angle setting off.

Setting parental lock

Some DVD-Video discs let you use parental lock to set restrictions so that children cannot watch violent or adult-oriented scenes. You can set the parental lock level in steps as desired.

- When you set a parental lock level and then play a disc featuring parental lock, code number input indications may be displayed. In this case, playback will begin when the correct code number is input.
- This setting is available when the selected source is "Disc", "CD", "Video CD" or "DVD".

Setting the code number and level

When you first use this function, register your code number. If you do not register a code number, the parental lock will not operate.

1 Display the "Video Setup" screen.



2 Touch [DVD/DivX Setup].

3 Touch [Parental].

The "Parental" screen appears.

4 Touch [0] to [9] to input a four-digit code number.

5 Touch the following key.



Registers the code number, and you can now set the level.

6 Touch any number between [1] to [8] to select the desired level.

- [8]: Enables playback of the entire disc (initial setting).
- [7] to [2]: Enables playback of discs for children and non-adult oriented discs.
- [1]: Enables only playback of discs for children.

7 Touch the following key.



Sets the parental lock level.

- We recommend to keep a record of your code number in case you forget it.
- The parental lock level is recorded on the disc. You can confirm it by looking at the disc package, the included literature or the disc itself. You cannot use parental lock with discs that do not feature a recorded parental lock level.
- With some discs, parental lock operates to skip certain scenes only, after which normal playback resumes. For details, refer to the disc's instructions.

Setting the DivX Subtitle

- This setting is available when the selected source is "Disc" or "USB".

1 Display the "Video Setup" screen.



2 Touch [DivX Subtitle] to switch "Original" (default) or "Custom".

Displaying your DivX VOD registration code

If you want to play DivX® VOD (video on demand) content on this product, you must first register this product with your DivX VOD

content provider. You do this by generating a DivX VOD registration code, which you submit to your provider.

- Keep a record of the code as you will need it when you register this product to the DivX VOD provider.
- This setting is available when the selected source is "Disc", "CD", "Video CD" or "DVD".

1 Display the "Video Setup" screen.



2 Touch [DVD/DivX Setup].

3 Touch [DivX® VOD].

The "DivX® VOD" screen appears.

- If a registration code has already been activated, it cannot be displayed.

4 Touch [Registration Code].

Your 10-digit registration code is displayed.

- Make a note of the code as you will need it when you deregister from a DivX VOD provider.

Displaying your DivX VOD deregistration code

A registration code registered with a deregistration code can be deleted.

- This setting is available when the selected source is "Disc", "CD", "Video CD" or "DVD".

1 Display the "Video Setup" screen.



2 Touch [DVD/DivX Setup].

3 Touch [DivX® VOD].

The "DivX® VOD" screen appears.

4 Touch [Deregistration Code].

Your 8-digit deregistration code is displayed.

- Make a note of the code as you will need it when you deregister from a DivX VOD provider.

Setting up the video player

Automatic playback of DVDs

When a DVD disc with a DVD menu is inserted, this product will cancel the menu automatically and start playback from the first chapter of the first title.

- Some DVDs may not operate properly. If this function is not fully operable, turn this function off and start playback.
- This setting is available when the selected source is "Disc", "CD", "Video CD" or "DVD".

1 Display the "Video Setup" screen.



2 Touch [DVD/DivX Setup].

3 Touch [DVD Auto Play] repeatedly until the desired setting appears.

- **Off** (default): Turns the DVD Auto Play setting off
- **On**: Turns the DVD Auto Play setting on

Setting the video signal for the rear view camera

When you connect a rear view camera to this product, select the suitable video signal setting.

- You can operate this function only for the video signal input into the AV input.

1 Display the "Video Setup" screen.



2 Touch [Video Signal Setting].

3 Touch [Camera].

The pop-up menu appears.

4 Touch the item you want to set.

- **Auto** (default): Adjusts the video signal setting automatically.
- **PAL**: Sets the video signal to PAL.
- **NTSC**: Sets the video signal to NTSC.
- **PAL-M**: Sets the video signal to PAL-M.
- **PAL-N**: Sets the video signal to PAL-N.
- **SECAM**: Sets the video signal to SECAM.

Favorite menu

Registering your favorite menu items in shortcuts allows you to quickly jump to the registered menu screen by a simple touch on the "Favorites" screen.

- Up to 12 menu items can be registered in the favorite menu.

Creating a shortcut

1 Display the "Settings" screen.



2 Touch the star icon of the menu item that you want to add to the favorite menu.

The star icon for the selected menu is filled in.

- To cancel the registration, touch the star icon in the menu column again.

Selecting a shortcut

1 Display the "Favorites" screen.



2 Touch the desired menu item.

Removing a shortcut

1 Display the "Favorites" screen.



2 Touch and hold the favorite menu column you want to remove.

The selected menu item is removed from the "Favorites" screen.

- You can also remove a shortcut by touching the star icon in the registered menu column.

Common operations

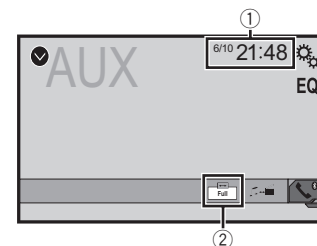

① Clock display

Displays the time and date setting screen
➔ *Setting the time and date* on page 29

② Screen display mode key

Changes the wide screen mode
➔ *Changing the wide screen mode* on page 29

Setting the time and date

1 Touch the current time on the screen.

2 Touch ▲ or ▼ to set the correct time and date.

You can operate the following items: Year, month, date, hour, minute.

- You can change the time display format to "12hour" (default) or "24hour".
- You can change the order of date display format: Day-month-year, Month-day-year.

Changing the wide screen mode

You can set the screen size for the video and JPEG/BMP images.

- The default setting is "Full", and for JPEG/BMP images is "Normal".
- When there are touch panel keys on the screen, images are displayed with the "Full" mode regardless of your setting.

1 Touch the screen display mode key.

- The appearance of this key changes according to the current setting.

2 Touch the desired mode.

- **Full**

Common operations

A 4:3 picture is enlarged in the horizontal direction only, enabling you to enjoy an image without any omissions.

- **Zoom**
A 4:3 picture is enlarged in the same proportion both vertically and horizontally.
- **Normal**
A 4:3 picture is displayed normally, without changing its proportion.
- ☐ You cannot operate this function while driving.
- ☐ Different settings can be stored for each video source.
- ☐ When a video is viewed in a wide screen mode that does not match its original aspect ratio, it may appear different.
- ☐ The video image will appear coarser when viewed in "Zoom" mode.

Other functions

Resetting various settings/ Restoring this product to the default settings

You can restore settings or recorded content to the default settings. Various methods are used to clear user data.

Method 1: Remove the vehicle battery

Resets various settings registered to this product.

- ☐ The settings configured on the "Theme" screen are not reset.

Method 2: Initialize from the "System" menu

Method 3: Press the RESET button

➤ *Resetting the microprocessor on page 6*

Restoring the default settings

- ☐ This setting is available only when you stop your vehicle in a safe place and apply the parking brake.

▲ CAUTION

Do not turn off the engine while restoring the settings.

1 Display the "System" setting screen.



2 Touch [Restore Settings].

A message confirming whether to initialize the settings appears.

3 Touch [Restore].

- ☐ The source is turned off and the Bluetooth connection is disconnected before the process starts.

Connection

Precautions

Your new product and this manual

- Do not operate this product, any applications, or the rear view camera option (if purchased) if doing so will divert your attention in any way from the safe operation of your vehicle. Always observe safe driving rules and follow all existing traffic regulations. If you experience difficulty in operating this product or reading the display, park your vehicle in a safe location and apply the parking brake before making the necessary adjustments.
- Do not install this product where it may (i) obstruct the driver's vision, (ii) impair the performance of any of the vehicle's operating systems of safety features, including airbags, hazard lamp buttons, or (iii) impair the driver's ability to safely operate the vehicle. In some cases, it may not be possible to install this product because of the vehicle type or the shape of the vehicle interior.

Important safeguards

▲ WARNING

Pioneer does not recommend that you install this product yourself. This product is designed for professional installation only. We recommend that only authorized Pioneer service personnel, who have special training and experience in mobile electronics, set up and install this product. NEVER SERVICE THIS PRODUCT YOURSELF. Installing or servicing this product and its connecting cables may expose you to the risk of electric shock or other hazards, and can cause damage to this product that is not covered by warranty.

Precautions before connecting the system

▲ WARNING

Do not take any steps to tamper with or disable the parking brake interlock system which is in place for your protection. Tampering with or disabling the parking brake interlock system could result in serious injury or death.

Connection

⚠ CAUTION

- Secure all wiring with cable clamps or electrical tape. Do not allow any bare wiring to remain exposed.
- Do not directly connect the yellow lead of this product to the vehicle battery. If the lead is directly connected to the battery, engine vibration may eventually cause the insulation to fail at the point where the wire passes from the passenger compartment into the engine compartment. If the yellow lead's insulation tears as a result of contact with metal parts, short-circuiting can occur, resulting in considerable danger.
- It is extremely dangerous to allow cables to become wound around the steering column or shift lever. Be sure to install this product, its cables, and wiring away in such so that they will not obstruct or hinder driving.
- Make sure that the cables and wires will not interfere with or become caught in any of the vehicle's moving parts, especially the steering wheel, shift lever, parking brake, sliding seat tracks, doors, or any of the vehicle's controls.
- Do not route wires where they will be exposed to high temperatures. If the insulation heats up, wires may become damaged, resulting in a short circuit or malfunction and permanent damage to the product.
- Do not shorten any leads. If you do, the protection circuit (fuse holder, fuse resistor or filter, etc.) may fail to work properly.
- Never feed power to other electronic products by cutting the insulation of the power supply lead of this product and tapping into the lead. The current capacity of the lead will be exceeded, causing overheating.

Before installing this product

- Use this unit with a 12-volt battery and negative grounding only. Failure to do so may result in a fire or malfunction.
- To avoid shorts in the electrical system, be sure to disconnect the (-) battery cable before installation.

To prevent damage

⚠ WARNING

- Use speakers over 50 W (output value) and between 4 Ω to 8 Ω (impedance value). Do not use 1 Ω to 3 Ω speakers for this unit.
- The black cable is ground. When installing this unit

or power amp (sold separately), make sure to connect the ground wire first. Ensure that the ground wire is properly connected to metal parts of the car's body. The ground wire of the power amp and the one of this unit or any other device must be connected to the car separately with different screws. If the screw for the ground wire loosens or falls out, it could result in fire generation of smoke or malfunction.

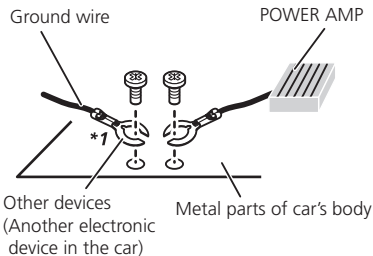

***1 Non supplied for this unit**

- When replacing the fuse, be sure to only use a fuse of the rating prescribed on this product.
- This product cannot be installed in a vehicle without ACC (accessory) position on the ignition switch.



ACC position

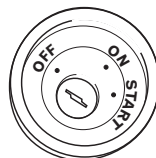

No ACC position

- To avoid short-circuiting, cover the disconnected lead with insulating tape. It is especially important to insulate all unused speaker leads, which if left uncovered may cause a short circuit.
- For connecting a power amp or other devices to this product, refer to the manual for the product to be connected.

Notice for the blue/white lead

- When the ignition switch is turned on (ACC ON), a control signal is output through the blue/white lead. Connect to an external power amp's system remote control terminal, the auto-antenna relay control terminal, or the antenna booster power control terminal (max. 300 mA 12 V DC). The control signal is output through the blue/white lead, even if the audio source is switched off.

This product

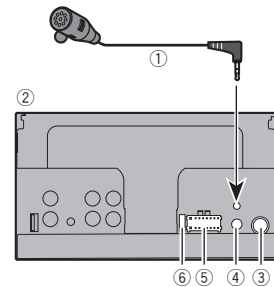

- ① Microphone 4 m (13 ft. 1 in.) (AVH-270BT/AVH-271BT)
- ② This product
- ③ Antenna jack
- ④ Wired remote input
Hard-wired remote control adapter can be connected (sold separately).
- ⑤ Power supply
- ⑥ Fuse (10 A)

Connection

Power cord

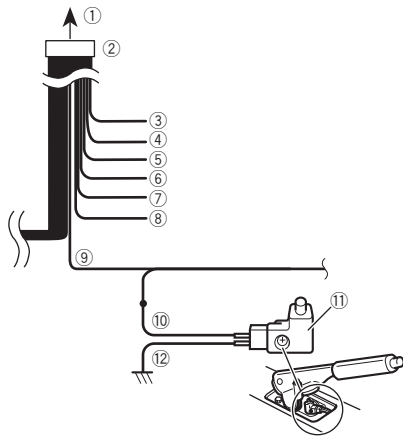

- ① To power supply
- ② Power cord
- ③ Yellow
- To terminal supplied with power regardless of ignition switch position.
- ④ Red
- To electric terminal controlled by ignition switch (12 V DC) ON/OFF
- ⑤ Orange/white
- To lighting switch terminal.
- ⑥ Black (ground)
- To vehicle (metal) body.
- ⑦ Violet/white
- Of the two lead wires connected to the back lamp, connect the one in which the voltage changes when the gear shift is in the REVERSE (R) position. This connection enables the unit to sense whether the car is moving forwards or backwards.
- ⑧ Blue/white
- Connect to system control terminal of the power amp (max. 300 mA 12 V DC).
- ⑨ Light green
- Used to detect the ON/OFF status of the parking brake. This

lead must be connected to the power supply side of the parking brake switch.

- ⑩ Power supply side
- ⑪ Parking brake switch
- ⑫ Ground side

Parking Brake

- 1 If "Light green" cable is connected to parking brake switch, video image on the display will be controlled by this function.
- 2 The monitor displays the black screen with warning information to prevent the driver watching video contents during driving.

Speaker leads

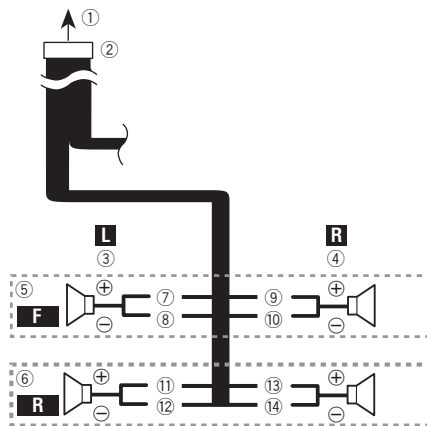

Perform these connections when using a subwoofer without the optional amplifier.

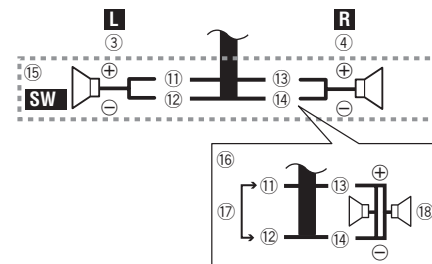

- ① To power supply
- ② Power cord
- ③ Left
- ④ Right
- ⑤ Front speaker
- ⑥ Rear speaker
- ⑦ White
- ⑧ White/black
- ⑨ Gray
- ⑩ Gray/black
- ⑪ Green
- ⑫ Green/black
- ⑬ Violet
- ⑭ Violet/black
- ⑮ Subwoofer (4Ω)
- ⑯ When using a subwoofer of 70 W (2Ω), be sure to connect the subwoofer to the violet and violet/black leads of this unit. Do not connect anything to the green and green/black leads.
- ⑰ Not used.
- ⑱ Subwoofer (4Ω) × 2
- When a subwoofer is connected to this product instead of a rear speaker, change the rear output setting in the initial setting. The subwoofer output of this product is monaural.
- ➔ Switching the rear speaker output on page 26
- With a two-speaker system, do not connect anything to the speaker leads that are not connected to speakers.

Power amp (sold separately)

Without internal amp

Important

The speaker leads are not used when this connection is in use.

Connection

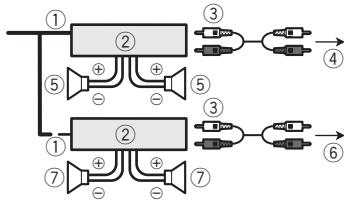

With internal amp

Important

Front speaker and Rear speaker signals are output from the speaker leads when this connection is in use.

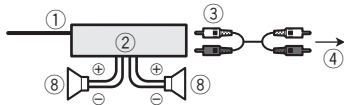

- ① System remote control
Connect to Blue/white cable.
 - ② Power amp (sold separately)
 - ③ Connect with RCA cable (sold separately)
 - ④ To Rear or subwoofer output
Connect a cable according to the preout setting.
 - ⑤ Rear speaker or subwoofer
 - ⑥ To Front output
 - ⑦ Front speaker
 - ⑧ Subwoofer
- You can change the RCA output of the subwoofer depending on your subwoofer system.
 - The subwoofer output of this product is monaural.

iPod / iPhone

- For details on how to connect an external device using a separately sold cable, refer to the manual for the cable.
- For details concerning the connection, operations and compatibility of iPhone, refer to *Setup for iPod* on page 13.

iPod / iPhone with Lightning connector

Connecting via the USB port

The USB interface cable for iPod / iPhone (CD-IU52) (sold separately) is required for the connection.

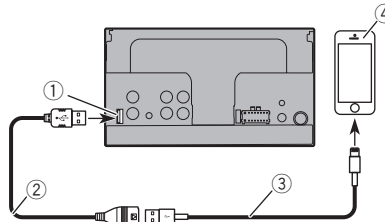

- ① USB port
- ② USB cable 1.5 m (4 ft. 11 in.)
- ③ USB interface cable for iPod / iPhone (CD-IU52) (sold separately)
- ④ iPhone with Lightning connector

iPod / iPhone with 30-pin connector

Connecting via the AUX input

The USB interface cable for iPod / iPhone (CD-IU201V) (sold separately) is required for the connection.

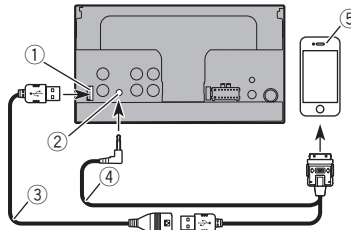

- ① USB port
- ② AUX input
- ③ USB cable 1.5 m (4 ft. 11 in.)
- ④ USB interface cable for iPod / iPhone (CD-IU201V) (sold separately)
- ⑤ iPhone with 30-pin connector

Camera

About rear view camera

When you use the rear view camera, the rear view image is automatically switched from the video by moving the shift lever to **REVERSE (R)**. **Rear View** mode also allows you to check what is behind you while driving.

WARNING

USE INPUT ONLY FOR REVERSE OR MIRROR IMAGE REAR VIEW CAMERA. OTHER USE MAY RESULT IN INJURY OR DAMAGE.

CAUTION

- The screen image may appear reversed.
- With the rear view camera you can keep an eye on trailers, or back into a tight parking spot. Do not use for entertainment purposes.
- Objects in rear view may appear closer or more distant than in reality.
- The image area of full-screen images displayed while backing or checking the rear of the vehicle may differ slightly.

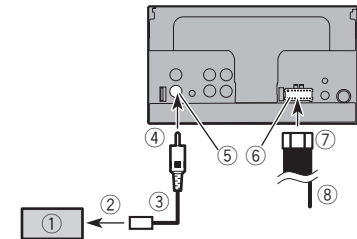

- ① Rear view camera (ND-BC6) (sold separately)
- ② To video output
- ③ RCA cable (supplied with ND-BC6)
- ④ This product
- ⑤ Brown (R.C IN)
- ⑥ Power supply

Connection

- ⑦ Power cord
- ⑧ Violet/white (**REVERSE-GEAR SIGNAL INPUT**)
 - ➔ Power cord on page 32
- Connect only the rear view camera to **R.C IN**. Do not connect any other equipment.
- Some appropriate settings are required to use other view cameras.
- ➔ Setting the rear view camera on page 23

External video component and the display

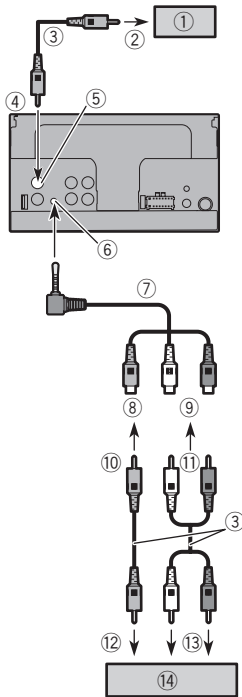

- ① Rear display with RCA input jacks
- ② To video input
- ③ RCA cables (sold separately)
- ④ This product
- ⑤ Yellow (**V OUT**)
- ⑥ AUX input
- ⑦ Mini-jack AV cable (CD-RM10) (sold separately)
- ⑧ Yellow
- ⑨ Red, white
- ⑩ To Yellow
- ⑪ To Red, white
- ⑫ To video output
- ⑬ To audio outputs
- ⑭ External video component (sold separately)
- The appropriate setting is required to use the external video component.
- ➔ AUX source on page 22

⚠WARNING

NEVER install the rear display in a location that enables the driver to watch the video source while driving.

This product's rear video output is for connection of a display to enable passengers in the rear seats to watch the video source.

Installation

Precautions before installation

⚠CAUTION

Never install this product in places where, or in a manner that:

- Could injure the driver or passengers if the vehicle stops suddenly.
- May interfere with the driver's operation of the vehicle, such as on the floor in front of the driver's seat, or close to the steering wheel or shift lever.
- To ensure proper installation, be sure to use the supplied parts in the manner specified. If any parts are not supplied with this product, use compatible parts in the manner specified after you have the parts' compatibility checked by your dealer. If parts other than supplied or compatible ones are used, they may damage internal parts of this product or they may work loose and the product may become detached.
- Do not install this product where it may (i) obstruct the driver's vision, (ii) impair the performance of any of the vehicle's operating systems or safety features, including airbags, hazard lamp buttons or (iii) impair the driver's ability to safely operate the vehicle.
- Never install this product in front of or next to the place in the dashboard, door, or pillar from which one of your vehicle's airbags would deploy. Please refer to your vehicle's owner's manual for reference to the deployment area of the frontal airbags.

Before installing

- Consult with your nearest dealer if installation requires drilling holes or other modifications of the vehicle.
- Before making a final installation of this product, temporarily connect the wiring to confirm that the connections are correct and the system works properly.

Installation notes

- Do not install this product in places subject to high temperatures or humidity, such as:
 - Places close to a heater, vent or air conditioner.
 - Places exposed to direct sunlight, such as on top of the dashboard.
 - Places that may be exposed to rain, such as close to the door or on the vehicle's floor.
- Install this product horizontally on a surface within 0 to 30 degrees tolerance (within 5 degrees to the left or right). Improper installation of the unit with the surface tilted more

Installation

than these tolerances increases the potential for errors in the vehicle's location display, and might otherwise cause reduced display performance.

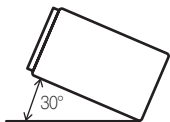

- When installing, to ensure proper heat dispersal when using this unit, make sure you leave ample space behind the rear panel and wrap any loose cables so they are not blocking the vents.

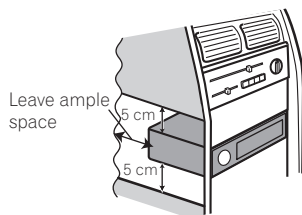

Installation using the screw holes on the side of this product

- Fastening this product to the factory radio-mounting bracket.**

Position this product so that its screw holes are aligned with the screw holes of the bracket, and tighten the screws at three locations on each side.

Use either the truss head screws (5 mm × 8 mm) or flush surface screws (5 mm × 9 mm), depending on the shape of the bracket's screw holes.

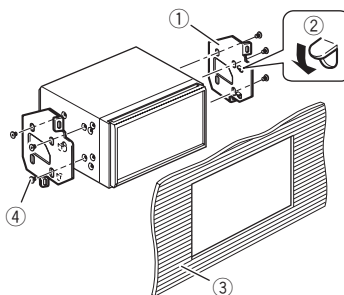
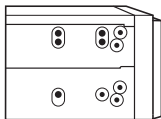

- Factory radio-mounting bracket
- If the pawl interferes with installation, you may bend it down out of the way.
- Dashboard or console
- Truss head screw or flush surface screw
Be sure to use the screws supplied with this product.

Installing the microphone

270BT 271BT

- Install the microphone in a place where its direction and distance from the driver make it easiest to pick up the driver's voice.
- Be sure to turn off (ACC OFF) the product before connecting the microphone.

Mounting on the sun visor

- Fit the microphone lead into the groove.

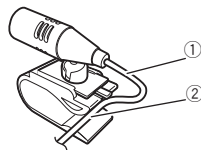

- Microphone lead
- Groove

- Attach the microphone clip to the sun visor.

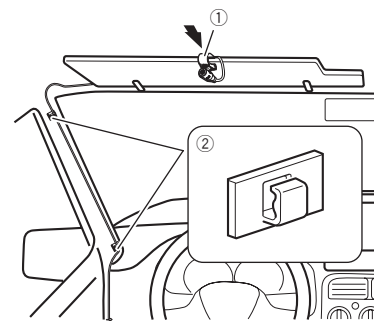

- Microphone clip
- Clamps
Use separately sold clamps to secure the lead where necessary inside the vehicle.

Install the microphone on the sun visor when it is in the up position. It cannot recognize the driver's voice if the sun visor is in the down position.

Installation on the steering column

- Detach the microphone base from the microphone clip by sliding the microphone base while pressing the tab.

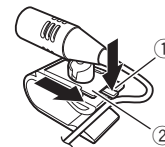

- Tab
- Microphone base

- Mount the microphone on the steering column.

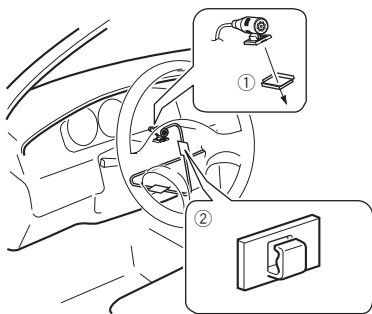

① Double-sided tape

② Clamps

Use separately sold clamps to secure the lead where necessary inside the vehicle.

3 Keeping it away from the steering wheel.

Adjusting the microphone angle



Troubleshooting

If you have problems operating this product, refer to this section. The most common problems are listed below, along with likely causes and solutions. If a solution to your problem cannot be found here, contact your dealer or the nearest authorized Pioneer service facility.

Problems with the AV screen

CD or DVD playback is not possible.

- The disc is inserted upside down.
 - Insert the disc with the label upward.
- The disc is dirty.
 - Clean the disc.
- The disc is cracked or otherwise damaged.
 - Insert a normal, round disc.
- The files on the disc are in an irregular file format.
 - Check the file format.
- The disc format cannot be played back.
 - Replace the disc.
- The loaded disc is a type this product cannot play.
 - Check what type of disc it is.

The screen is covered by a caution message and the video cannot be shown.

- The parking brake lead is not connected or applied.
 - Connect the parking brake lead correctly, and apply the parking brake.
- The parking brake interlock is activated.
 - Park your vehicle in a safe place and apply the parking brake.

The audio or video skips.

- This product is not firmly secured.
 - Secure this product firmly.

No sounds are produced. The volume level will not rise.

- Cables are not connected correctly.
 - Connect the cables correctly.
- The system is performing still, slow motion, or frame-by-frame playback with DVD-Video.
 - There is no sound during still, slow motion, or frame-by-frame playback with DVD-Video.
- The system is paused or performing, fast reverse or forward during the disc playback.
 - For the media other than music CD (CD-DA), there is no sound on fast reverse or forward.

The icon is displayed, and operation is impossible.

- The operation is not compatible with the video configuration.
 - This operation is not possible. (For example, the DVD playing does not feature that angle, audio system, subtitle language, etc.)

The picture stops (pauses) and this product cannot be operated.

- The reading of data is impossible during disc playback.
 - Stop playback once, then restart.

The picture is stretched, with an incorrect aspect ratio.

- The aspect setting is incorrect for the display.
 - Select the appropriate setting for that image.

A parental lock message is displayed and DVD playback is not possible.

- The parental lock is on.
 - Turn the parental lock off or change the level.

The parental lock for DVD playback cannot be canceled.

- The code number is incorrect.
 - Input the correct code number.

Playback is not with the audio language and subtitle language settings selected in "DVD/DivX Setup".

- The DVD playing does not feature dialog or subtitles in the language selected in "DVD/DivX Setup".
 - Switching to a selected language is not possible if the language selected in "DVD/DivX Setup" is not recorded on the disc.

The picture is extremely unclear/distorted and dark during playback.

- The disc features a signal to prohibit copying. (Some discs may have this.)
 - Since this product is compatible with the copy guard analog copy protect system, the picture may suffer from horizontal stripes or other imperfections when a disc with that kind of protection signal is viewed on some displays. This is not a malfunction.

iPod cannot be operated.

- The iPod is frozen.
 - Reconnect the iPod with the USB interface cable for iPod/iPhone.
 - Update the iPod software version.
- An error has occurred.
 - Reconnect the iPod with the USB interface cable for iPod/iPhone.
 - Park your vehicle in a safe place, and turn off the engine. Turn the ignition key back to off (ACC OFF). Then restart the engine, and turn the power to this product back on.
 - Update the iPod software version.
- Cables are not connected correctly.
 - Connect the cables correctly.

Sound from the iPod cannot be heard.

- The audio output direction may switch automatically when the Bluetooth and USB connections are used at the same time.
 - Use the iPod to change the audio output direction.

Problems with the phone screen

Dialing is impossible because the touch panel keys for dialing are inactive.

- Your phone is out of range for service.
 - Retry after re-entering the range for service.
- The connection between the cellular phone and this product cannot be established now.
 - Perform the connection process.

Problems with the Application screen

A black screen is displayed.

- While operating an application, the application was ended on the smartphone side.
 - Press **⏏** to display the Top menu screen.
- The smartphone OS may be awaiting screen operation.
 - Stop the vehicle in a safe place and check the screen on the smartphone.

The screen is displayed, but operation does not work at all.

- An error has occurred.
 - Park your vehicle in a safe place, and then turn off the ignition switch (ACC OFF). Subsequently, turn the ignition switch to on (ACC ON) again.

The smartphone was not charged.

- Charging stopped because the temperature of the smartphone rose due to prolonged use of the smartphone during charging.
 - Disconnect the smartphone from the cable, and wait until the smartphone cools down.
- More battery power was consumed than was gained from charging.
 - This problem may be resolved by stopping any unnecessary services on the smartphone.

Error messages

When problems occur with this product, an error message appears on the display. Refer to the table below to identify the problem, then take the suggested corrective action. If the error persists, record the error message and contact your dealer or your nearest Pioneer service center.

Common

AMP Error

- This product fails to operate or the speaker connection is incorrect; the protective circuit is activated.
 - Check the speaker connection. If the message fails to disappear even after the engine is switched off/on, contact your dealer or an authorized Pioneer Service Station for assistance.

Product overheat. System will be shut down automatically in 1 minute. Restart the product by ACC Off/On may fix this problem. If this message keep showing up, it is possible that some problem occurred in the product.

- The temperature is too high for this product to operate.
 - Follow the instructions displayed on the screen. If this does not solve the problem, contact your dealer or an authorized Pioneer Station for assistance.

Disc

Error-02-XX/FF-FF

- The disc is dirty.
 - Clean the disc.
- The disc is scratched.
 - Replace the disc.
- The disc is loaded upside down.
 - Check that the disc is loaded correctly.
- There is an electrical or mechanical error.
 - Press the **RESET** button.

Different Region Disc

- The disc does not have the same region number as this product.
 - Replace the DVD with one bearing the correct region number.

Unplayable Disc

- This type of disc cannot be played on this product.
 - Replace the disc with one that can be played on this product.

Unplayable File

- This type of file cannot be played on this product.
 - Select a file that can be played.

Skipped

- The inserted disc contains DRM protected files.
 - The protected files are skipped.

Protect

- All the files on the inserted disc are embedded with DRM.
 - Replace the disc.

TEMP

- The temperature of this product is outside the normal operating range.
 - Wait until this product returns to a temperature within the normal operating limits.

This DivX rental has expired.

- The inserted disc contains expired DivX VOD content.
 - Select a file that can be played.

Video resolution not supported

- Files that cannot be played on this product are included in the file.
 - Select a file that can be played.

Unable to write to flash memory.

- The playback history for VOD contents cannot be saved for some reason.
 - Retry.
 - If the message appears frequently, consult your dealer.

Your device is not authorized to play this DivX protected video.

- This product's DivX registration code has not been authorized by the DivX VOD contents provider.
 - Register this product to the DivX VOD contents provider.

Video frame rate not supported

- DivX file's frame rate is more than 30 fps.
 - Select a file that can be played.

Audio Format not supported

- This type of file is not supported on this product.
 - Select a file that can be played.

USB storage device

Error-02-6X

- Communication failed.
 - Turn the ignition switch OFF and back ON.
 - Disconnect the USB storage device.
 - Change to a different source. Then, return to the USB storage device.

Unplayable File

- This type of file cannot be played on this product.
 - Select a file that can be played.
- Security for the connected USB storage device is enabled.
 - Follow the USB storage device instructions to disable security.

Skipped

- The connected USB storage device contains DRM protected files.
 - The protected files are skipped.

Protect

- All the files on the connected USB storage device are embedded with DRM.
 - Replace the USB storage device.

Incompatible USB

- The connected USB storage device is not supported by this product.
 - Disconnect your device and replace it with a compatible USB storage device.

Check USB

- The USB connector or USB cable is short-circuited.
 - Check that the USB connector or USB cable is not caught in something or damaged.
- The connected USB storage device consumes more than maximum allowable current.
 - Disconnect the USB storage device and do not use it. Turn the ignition switch to OFF, then to ACC or ON and then connect a compliant USB storage device.

Video resolution not supported

- Files that cannot be played on this product are included in the file.
 - Select a file that can be played.

USB was disconnected for device protection. Do not re-insert this USB memory into the unit. Press reset to restart USB memory.

- The USB connector or USB cable is short-circuited.
 - Check that the USB connector or USB cable is not caught in something or damaged.
- The connected USB storage device consumes more than maximum allowable current.
 - Disconnect the USB storage device and do not use it. Turn the ignition switch to OFF, then to ACC or ON and then connect a compliant USB storage device.
- The USB interface cable for iPod / iPhone is short-circuited.
 - Confirm that the USB interface cable for iPod / iPhone or USB cable is not caught in something or damaged.

Audio Format not supported

- This type of file is not supported on this product.
 - Select a file that can be played.

iPod

Error-02-6X

- iPod failure.
 - Disconnect the cable from the iPod. Once the iPod's main menu is displayed, reconnect the iPod and reset it.

Error-02-60

- The iPod firmware version is old.
 - Update the iPod version.

Bluetooth

Error-10

- The power failed for the Bluetooth module of this product.
 - Turn the ignition switch to OFF and then to ON. If the error message is still displayed after performing the above action, please contact your dealer or an authorized Pioneer Service Station.

Handling and care of discs

Some basic precautions are necessary when handling your discs.

Built-in drive and care

- Use only conventional, fully circular discs. Do not use shaped discs.
- Do not use cracked, chipped, warped, or otherwise damaged discs as they may damage the built-in drive.

- Use 12-cm discs. Do not use 8-cm discs or an adapter for 8-cm discs.
- When using discs that can be printed on label surfaces, check the instructions and the warnings of the discs. Depending on the discs, inserting and ejecting may not be possible. Using such discs may result in damage to this equipment.
- Do not attach labels, write on or apply chemicals to the surface of the discs.
- Do not attach commercially available labels or other materials to the discs.
- To clean a disc, wipe it with a soft cloth, moving outward from the center.
- Condensation may temporarily impair the built-in drive's performance.
- Playback of discs may not be possible because of disc characteristics, disc format, recorded application, playback environment, storage conditions and so on.
- Road shocks may interrupt disc playback.
- Read the precautions for discs before using them.

Ambient conditions for playing a disc

- At extremely high temperatures, a temperature cutout protects this product by switching it off automatically.
- Despite our careful design of the product, small scratches that do not affect actual operation may appear on the disc surface as a result of mechanical wear, ambient conditions for use or handling of the disc. This is not a sign of the malfunction of this product. Consider it to be normal wear and tear.

Playable discs

DVD-Video



- **DVD** is a trademark of DVD Format/Logo Licensing Corporation.
- It is not possible to play DVD-Audio discs. This DVD drive may not be able to play all discs bearing the marks shown above.

CD



AVCHD recorded discs

This unit is not compatible with discs recorded in AVCHD (Advanced Video Codec High Definition) format. Do not insert AVCHD discs. If inserted, the disc may not be ejected.

Playing DualDisc

- DualDiscs are two-sided discs that have a recordable CD for audio on one side and a recordable DVD for video on the other.
- Playback of the DVD side is possible with this product. However, since the CD side of DualDiscs is not physically compatible with the general CD standard, it may not be possible to play the CD side with this product.
- Frequent loading and ejecting of a DualDisc may result in scratches to the disc.
- Serious scratches can lead to playback problems on this product. In some cases, a DualDisc may become stuck in the disc-loading slot and will not eject. To prevent this, we recommend you refrain from using DualDisc with this product.
- Please refer to the manufacturer for more detailed information about DualDiscs.

Dolby Digital

This product will down-mix Dolby Digital signals internally and the sound will be output in stereo.

- Manufactured under license from Dolby Laboratories. Dolby and the double-D symbol are trademarks of Dolby Laboratories.

Detailed information for playable media

Compatibility

Common notes about disc compatibility

- Certain functions of this product may not be available for some discs.
- Compatibility with all discs is not guaranteed.
- It is not possible to playback DVD-ROM/DVD-RAM discs.
- Playback of discs may become impossible with direct exposure to sunlight, high temperatures, or depending on the storage conditions in the vehicle.

DVD-Video discs

- DVD-Video discs that have incompatible region numbers cannot be played on this DVD drive. The region number of the player can be found on this product's chassis.

DVD-R/DVD-RW/DVD-R SL (Single Layer)/DVD-R DL (Dual Layer) discs

- Unfinalized discs which have been recorded with the Video format (video mode) cannot be played back.
- Discs which have been recorded with the Video Recording format (VR mode) cannot be played back.
- DVD-R DL (Dual Layer) discs which have been recorded with Layer Jump recording cannot be played back.
- For detailed information about recording mode, please contact the manufacturer of media, recorders, or writing software.

CD-R/CD-RW discs

- Unfinalized discs cannot be played back.
- It may not be possible to playback CD-R/CD-RW discs recorded on a music CD recorder or a computer because

of disc characteristics, scratches or dirt on the disc, or dirt, scratches or condensation on the lens of the built-in drive.

- Playback of discs recorded on a computer may not be possible, depending on the recording device, writing software, their settings, and other environmental factors.
- Please record with the correct format. (For details, please contact manufacturer of media, recorders, or writing software.)
- Titles and other text information recorded on a CD-R/CD-RW disc may not be displayed by this product (in the case of audio data (CD-DA)).
- Read the precautions with CD-R/CD-RW discs before using them.

Common notes about the USB storage device

- Do not leave the USB storage device in any location with high temperatures.
- Depending on the kind of the USB storage device you use, this product may not recognize the storage device or files may not be played back properly.
- The text information of some audio and video files may not be correctly displayed.
- File extensions must be used properly.
- There may be a slight delay when starting playback of files on an USB storage device with complex folder hierarchies.
- Operations may vary depending on the kind of an USB storage device.
- It may not be possible to play some music files from USB because of file characteristics, file format, recorded application, playback environment, storage conditions, and so on.

USB storage device compatibility

- ☞ For details about USB storage device compatibility with this product, refer to *Specifications* on page 43.
- Protocol: bulk
- You cannot connect a USB storage device to this product via a USB hub.
- Partitioned USB storage device is not compatible with this product.
- Firmly secure the USB storage device when driving. Do not let the USB storage device fall onto the floor, where it may become jammed under the brake or gas pedal.
- There may be a slight delay when starting playback of audio files encoded with image data.
- Some USB storage devices connected to this product may generate noise on the radio.
- Do not connect anything other than the USB storage device. The sequence of audio files on USB storage device For USB storage device, the sequence is different from that of USB storage device.

Handling guidelines and supplemental information

- This product is not compatible with the Multi Media Card (MMC).
- Copyright protected files cannot be played back.

Common notes about DivX files

Notes specific to DivX files

- Only DivX files downloaded from DivX partner sites are guaranteed for proper operation. Unauthorized DivX files may not operate properly.
- DRM rental files cannot be operated until playing back is started.
- This product corresponds to a DivX file display of up to 1 590 minutes 43 seconds. Search operations beyond this time limit are prohibited.
- DivX VOD file playback requires supplying the ID code of this product to the DivX VOD provider. Regarding the ID code, refer to *Displaying your DivX VOD registration code* on page 28.
- For details on the DivX video versions that can be played on this product, refer to *Specifications* on page 43.
- For more details about DivX, visit the following site:
<http://www.divx.com/>

DivX subtitle files

- Srt format subtitle files with the extension ".srt" can be used.
- Only one subtitle file can be used for each DivX file. Multiple subtitle files cannot be associated.
- Subtitle files that are named with the same character string as the DivX file before the extension are associated with the DivX file. The character strings before the extension must be exactly the same. However, if there is only one DivX file and one subtitle file in a single folder, the files are associated even if the file names are not the same.
- The subtitle file must be stored in the same folder as the DivX file.
- Up to 255 subtitle files may be used. Any more subtitle files will not be recognized.
- Up to 64 characters can be used for the name of the subtitle file, including the extension. If more than 64 characters are used for the file name, the subtitle file may not be recognized.
- The character code for the subtitle file should comply with ISO-8859-1. Using characters other than ISO-8859-1 may cause the characters to be displayed incorrectly.
- The subtitles may not be displayed correctly if the displayed characters in the subtitle file include control code.
- For materials that use a high transfer rate, the subtitles and video may not be completely synchronized.

- If multiple subtitles are programmed to display within a very short time frame, such as 0.1 seconds, the subtitles may not be displayed at the correct time.

Media compatibility chart

General

- Maximum playback time of audio file stored in the disc: 60 h
- Maximum playback time of audio file stored on a USB storage device: 7.5 h (450 minutes)

CD-R/-RW

File system: ISO9660 level 1.ISO9660 level 2.Romeo, Joliet.UDF
1.02/1.50/2.00/2.01/2.50
Maximum number of folders: 300
Maximum number of files: 999
Playable file types: MP3, WMA, AAC, WAV, DivX, MPEG1, MPEG2, MPEG4

DVD-R/-R SL/-R DL/ DVD-RW

File system: ISO9660 level 1.ISO9660 level 2.Romeo, Joliet.UDF
1.02/1.50/2.00/2.01/2.50
Maximum number of folders: 300
Maximum number of files: 3 500
Playable file types: MP3, WMA, AAC, WAV, DivX, MPEG1, MPEG2, MPEG4

USB storage device

File system: FAT16/FAT32
Maximum number of folders: 300
Maximum number of files: 15 000
Playable file types: MP3, WMA, AAC, WAV, MPEG4, JPEG, BMP

MP3 compatibility

- Ver. 2.x of ID3 tag is prioritized when both Ver. 1.x and Ver. 2.x exist.
- This product is not compatible with the following: MP3i (MP3 interactive), mp3 PRO, m3u playlist

CD-R/-RW

File extension: .mp3
Bit rate: 8 kbps to 320 kbps (CBR), VBR
Sampling frequency: 16 kHz to 48 kHz (32 kHz, 44.1 kHz, 48 kHz for emphasis)
ID3 tag: ID3 tag Ver. 1.0, 1.1, 2.2, 2.3

DVD-R/-R SL/-R DL/ DVD-RW

File extension: .mp3
Bit rate: 8 kbps to 320 kbps (CBR), VBR
Sampling frequency: 16 kHz to 48 kHz (32 kHz, 44.1 kHz, 48 kHz for emphasis)
ID3 tag: ID3 tag Ver. 1.0, 1.1, 2.2, 2.3

USB storage device

File extension: .mp3
Bit rate: 8 kbps to 320 kbps (CBR), VBR
Sampling frequency: 8 kHz to 48 kHz
ID3 tag: ID3 tag Ver. 1.0, 1.1, 2.2, 2.3, 2.4

WMA compatibility

- This product is not compatible with the following: Windows Media™ Audio 9 Professional, Lossless, Voice

CD-R/-RW

File extension: .wma
Bit rate: 5 kbps to 320 kbps (CBR), VBR
Sampling frequency: 8 kHz to 48 kHz

DVD-R/-R SL/-R DL/ DVD-RW

File extension: .wma
Bit rate: 5 kbps to 320 kbps (CBR), VBR
Sampling frequency: 8 kHz to 48 kHz

USB storage device

File extension: .wma
Bit rate: 5 kbps to 320 kbps (CBR), VBR
Sampling frequency: 8 kHz to 48 kHz

WAV compatibility

- The sampling frequency shown in the display may be rounded.

USB storage device

File extension: .wav
Format: Linear PCM (LPCM)
Sampling frequency: 16 kHz to 48 kHz
Quantization bits: 8 bits and 16 bits

AAC compatibility

- This product plays back AAC files encoded by iTunes.

CD-R/-RW

File extension: .m4a
Bit rate: 8 kbps to 320 kbps (CBR)
Sampling frequency: 8 kHz to 44.1 kHz

DVD-R/-R SL/-R DL/ DVD-RW

File extension: .m4a
Bit rate: 8 kbps to 320 kbps (CBR)
Sampling frequency: 8 kHz to 44.1 kHz

USB storage device

File extension: .m4a
Bit rate: 8 kbps to 320 kbps (CBR)
Sampling frequency: 8 kHz to 48 kHz

DivX compatibility

- This product is not compatible with the following: DivX Ultra format, DivX files without video data, DivX files encoded with LPCM (Linear PCM) audio codec
- Depending on the file information composition, such as the number of audio streams, there may be a slight delay in the start of playback on discs.
- If a file contains more than 4 GB, playback stops before the end.
- Some special operations may be prohibited because of the composition of DivX files.
- Files with high transfer rates may not be played back correctly. The standard transfer rate is 4 Mbps for CDs and 10.08 Mbps for DVDs.
- DivX files on the USB storage device cannot be played.

CD-R/-RW

File extension: .avi/.divx

Profile (DivX version): Home Theater Ver. 3.11/Ver. 4.x/Ver. 5.x/Ver. 6.x

Compatible audio codec: MP3, Dolby Digital

Bit rate (MP3): 8 kbps to 320 kbps (CBR), VBR

Sampling frequency (MP3): 16 kHz to 48 kHz (32 kHz, 44.1 kHz, 48 kHz for emphasis)

Maximum image size: 720 pixels × 576 pixels

Maximum file size: 4 GB

DVD-R/-R SL/-R DL/ DVD-RW

File extension: .avi/.divx

Profile (DivX version): Home Theater Ver. 3.11/Ver. 4.x/Ver. 5.x/Ver. 6.x

Compatible audio codec: MP3, Dolby Digital

Bit rate (MP3): 8 kbps to 320 kbps (CBR), VBR

Sampling frequency (MP3): 16 kHz to 48 kHz (32 kHz, 44.1 kHz, 48 kHz for emphasis)

Maximum image size: 720 pixels × 576 pixels

Maximum file size: 4 GB

Video files compatibility (USB)

- Files may not be played back properly depending on the environment in which the file was created or on the contents of the file.
- This product may not operate correctly, depending on the application used to encode WMA files.
- Depending on the version of Windows Media™ Player used to encode WMA files, album names and other text information may not be correctly displayed.
- There may be a slight delay when starting playback of audio files encoded with image data.
- This product is not compatible with packet write data transfer.

- This product can recognize up to 32 characters, beginning with the first character, including extension for the file and folder name. Depending on the display area, this product may try to display them with a reduced font size. However, the maximum number of the characters that you can display varies according to the width of each character, and of the display area.
- Folder selection sequence or other operations may be altered, depending on the encoding or writing software.
- Regardless of the length of blank section between the songs of original recording, compressed audio discs play with a short pause between songs.

.avi

Format: MPEG-4

Compatible video codec: MPEG-4

Compatible audio codec: Linear PCM(LPCM) MP3

Maximum resolution: 720 pixels × 480 pixels

Maximum Frame rate: 30 fps

- Files may not be able to be played back depending on the bit rate.

.mp4

Format: MPEG-4

Compatible video codec: MPEG-4

Compatible audio codec: AAC

Maximum resolution: 720 pixels × 480 pixels

Maximum Frame rate: 30 fps

- Files may not be able to be played back depending on the bit rate.

.mov

Format: MPEG-4

Compatible video codec: MPEG-4

Compatible audio codec: AAC/Linear PCM(LPCM) MP3

Maximum resolution: 720 pixels × 480 pixels

Maximum Frame rate: 30 fps

- Files may not be able to be played back depending on the bit rate.

Example of a hierarchy

- This product assigns folder numbers. The user cannot assign folder numbers.

Copyright and trademark notice

Copyright (c) 1987, 1993, 1994

The Regents of the University of California. All rights reserved. Redistribution and use in source and binary forms, with or without modification, are permitted provided that the following

conditions are met:

1. Redistributions of source code must retain the above copyright notice, this list of conditions and the following disclaimer.
2. Redistributions in binary form must reproduce the above copyright notice, this list of conditions and the following disclaimer in the documentation and/or other materials provided with the distribution.
3. All advertising materials mentioning features or use of this software must display the following acknowledgement: This product includes software developed by the University of California, Berkeley and its contributors.
4. Neither the name of the University nor the names of its contributors may be used to endorse or promote products derived from this software without specific prior written permission. THIS SOFTWARE IS PROVIDED BY THE REGENTS AND CONTRIBUTORS ``AS IS'' AND ANY EXPRESS OR IMPLIED WARRANTIES, INCLUDING, BUT NOT LIMITED TO, THE IMPLIED WARRANTIES OF MERCHANTABILITY AND FITNESS FOR A PARTICULAR PURPOSE ARE DISCLAIMED. IN NO EVENT SHALL THE REGENTS OR CONTRIBUTORS BE LIABLE FOR ANY DIRECT, INDIRECT, INCIDENTAL, SPECIAL, EXEMPLARY, OR CONSEQUENTIAL DAMAGES (INCLUDING, BUT NOT LIMITED TO, PROCUREMENT OF SUBSTITUTE GOODS OR SERVICES; LOSS OF USE, DATA, OR PROFITS; OR BUSINESS INTERRUPTION) HOWEVER CAUSED AND ON ANY THEORY OF LIABILITY, WHETHER IN CONTRACT, STRICT LIABILITY, OR TORT (INCLUDING NEGLIGENCE OR OTHERWISE) ARISING IN ANY WAY OUT OF THE USE OF THIS SOFTWARE, EVEN IF ADVISED OF THE POSSIBILITY OF SUCH DAMAGE

Bluetooth



The Bluetooth® word mark and logos are registered trademarks owned by Bluetooth SIG, Inc. and any use of such marks by PIONEER CORPORATION is under license. Other trademarks and trade names are those of their respective owners.

Appendix

WMA

Windows Media is either a registered trademark or trademark of Microsoft Corporation in the United States and/or other countries.

This product includes technology owned by Microsoft Corporation and cannot be used or distributed without a license from Microsoft Licensing, Inc.

DivX



DivX Certified® devices have been tested for high-quality DivX® (.divx, .avi) video playback. When you see the DivX logo, you know you have the freedom to play your favorite DivX movies. DivX®, DivX Certified® and associated logos are trademarks of DivX, LLC and are used under license.

This DivX Certified® device has passed rigorous testing to ensure it plays DivX® video.

To play purchased DivX movies, first register your device at vod.divx.com. Find your registration code in the DivX VOD section of your device setup menu.

➔ *Displaying your DivX VOD registration code on page 28*

AAC

AAC is short for Advanced Audio Coding and refers to an audio compression technology standard used with MPEG-2 and MPEG-4. Several applications can be used to encode AAC files, but file formats and extensions differ depending on the application which is used to encode. This unit plays back AAC files encoded by iTunes.

Detailed information regarding connected iPod devices

- Pioneer accepts no responsibility for data lost from an iPod, even if that data is lost while using this product. Please back up your iPod data regularly.
- Do not leave the iPod in direct sunlight for extended amounts of time. Extended exposure to direct sunlight can result in iPod malfunction due to the resulting high temperature.
- Do not leave the iPod in any location with high temperatures.

- Firmly secure the iPod when driving. Do not let the iPod fall onto the floor, where it may become jammed under the brake or gas pedal.
- ➔ For details, refer to the iPod manuals.

iPod and iPhone



"Made for iPod" and "Made for iPhone" mean that an electronic accessory has been designed to connect specifically to iPod or iPhone, respectively, and has been certified by the developer to meet Apple performance standards.

Apple is not responsible for the operation of this device or its compliance with safety and regulatory standards.

Please note that the use of this accessory with iPod or iPhone may affect wireless performance.

iPhone, iPod, iPod classic, iPod nano, and iPod touch are trademarks of Apple Inc., registered in the U.S. and other countries.

Lightning

Lightning is a trademark of Apple Inc.

App Store

App Store is a service mark of Apple Inc.

iOS

iOS is a trademark on which Cisco holds the trademark right in the US and certain other countries.

iTunes

iTunes is a trademark of Apple Inc., registered in the U.S. and other countries.

Using app-based connected content

IMPORTANT

Requirements to access app-based connected content services using this product:

- Latest version of the Pioneer compatible connected content application(s) for the smartphone, available from the service provider, downloaded to your smartphone.
- A current account with the content service provider.
- Smartphone Data Plan.

Note: if the Data Plan for your smartphone does not provide for unlimited data usage, additional charges from your carrier may apply for accessing app-based connected content via 3G, EDGE and/or LTE (4G) networks.

- Connection to the Internet via 3G, EDGE, LTE (4G) or Wi-Fi network.
- Optional Pioneer adapter cable connecting your iPhone to this product.

Limitations:

- Access to app-based connected content will depend on the availability of cellular and/or Wi-Fi network coverage for the purpose of allowing your smartphone to connect to the Internet.
- Service availability may be geographically limited to the region. Consult the connected content service provider for additional information.
- Ability of this product to access connected content is subject to change without notice and could be affected by any of the following: compatibility issues with future firmware versions of smartphone; compatibility issues with future versions of the connected content application(s) for the smartphone; changes to or discontinuation of the connected Content application(s) or service by its provider.

Notice regarding video viewing

Remember that use of this system for commercial or public viewing purposes may constitute an infringement on the author's rights as protected by the Copyright Law.

Notice regarding DVD-Video viewing

This item incorporates copy protection technology that is protected by U.S. patents and other intellectual property rights of

Appendix

Rovi Corporation. Reverse engineering and disassembly are prohibited.

Notice regarding MP3 file usage

Supply of this product only conveys a license for private, non-commercial use and does not convey a license nor imply any right to use this product in any commercial (i.e. revenue-generating) real time broadcasting (terrestrial, satellite, cable and/or any other media), broadcasting/streaming via internet, intranets and/or other networks or in other electronic content distribution systems, such as pay-audio or audio-on-demand applications. An independent license for such use is required. For details, please visit <http://www.mp3licensing.com>.

Using the LCD screen correctly

Handling the LCD screen

- When the LCD screen is subjected to direct sunlight for a long period of time, it will become very hot, resulting in possible damage to the LCD screen. When not using this product, avoid exposing it to direct sunlight as much as possible.
- The LCD screen should be used within the temperature ranges shown in *Specifications* on page 43.
- Do not use the LCD screen at temperatures higher or lower than the operating temperature range, because the LCD screen may not operate normally and could be damaged.
- The LCD screen is exposed in order to increase its visibility within the vehicle. Please do not press strongly on it as this may damage it.
- Do not push the LCD screen with excessive force as this may scratch it.
- Never touch the LCD screen with anything besides your finger when operating the touch panel functions. The LCD screen can scratch easily.

Liquid crystal display (LCD) screen

- If the LCD screen is near the vent of an air conditioner, make sure that air from the air conditioner is not blowing on it. Heat from the heater may break the LCD screen, and cool air from the cooler may cause moisture to form inside this product, resulting in possible damage.

- Small black dots or white dots (bright dots) may appear on the LCD screen. These are due to the characteristics of the LCD screen and do not indicate a malfunction.
- The LCD screen will be difficult to see if it is exposed to direct sunlight.
- When using a cellular phone, keep the antenna of the cellular phone away from the LCD screen to prevent disruption of the video in the form of disturbances such as spots or colored stripes.

Maintaining the LCD screen

- When removing dust from or cleaning the LCD screen, first turn this product off and then wipe the screen with a soft dry cloth.
- When wiping the LCD screen, take care not to scratch the surface. Do not use harsh or abrasive chemical cleaners.

LED (light-emitting diode) backlight

A light emitting diode is used inside the display to illuminate the LCD screen.

- At low temperatures, using the LED backlight may increase image lag and degrade the image quality because of the characteristics of the LCD screen. Image quality will improve with an increase in temperature.
- The product lifetime of the LED backlight is more than 10 000 hours. However, it may decrease if used in high temperatures.
- If the LED backlight reaches the end of its product lifetime, the screen will become dimmer and the image will no longer be visible. In that case, please consult your dealer or the nearest authorized Pioneer Service Station.

Specifications

General

| | |
|-----------------------------------|---|
| Rated power source..... | 14.4 V DC (10.8 V to 15.1 V allowable) |
| Grounding system..... | Negative type |
| Maximum current consumption | 10.0 A |
| Dimensions (W × H × D): | |
| DIN | |
| Chassis | 180 mm × 50 mm × 160 mm (7-1/8 in. × 2 in. × 6-1/4 in.) |
| Nose | 188 mm × 58 mm × 32 mm (7-3/8 in. × 2-1/4 in. × 1-1/4 in.) |
| D | |

| | |
|---------------|---|
| Chassis | 178 mm × 100 mm × 165 mm (7 in. × 3-7/8 in. × 6-1/2 in.) |
| Nose | 171 mm × 97 mm × 9 mm (6-3/4 in. × 3-7/8 in. × 3/8 in.) |
| Weight | 1.7 kg (3.7 lbs) |

Display

| | |
|--------------------------------|---|
| Screen size/aspect ratio | 6.2inch wide/16:9 (effective display area: 137.52mm × 77.232mm) (5-3/8in. × 3in.) |
| Pixels | 1 152 000 (2 400 × 480) |
| Display method | TFT Active matrix driving |
| Color system..... | PAL/NTSC/PAL-M/PAL-N/SECAM compatible |
| Durable temperature range: | |
| Power off | -4°F to 176°F |

Audio

| | |
|--|---|
| Maximum power output | •50 W × 4 ch/4 Ω |
| •50 W × 2 ch/4 Ω + 70 W × 1 ch/2 Ω (for subwoofer) | |
| Continuous power output | 22 W × 4 (50 Hz to 15 kHz, 5 %THD, 4 Ω LOAD, Both Channels Driven) |
| Load impedance | 4 Ω (4 Ω to 8 Ω [2 Ω for 1 ch] allowable) |
| Preout output level (max) | 2.0 V |
| Equalizer (5-Band Graphic Equalizer): | |
| Frequency | 100 Hz/315 Hz/1.25 kHz/3.15 kHz/8 kHz |
| Gain..... | ±12 dB |
| HPF: | |
| Frequency | 50 Hz/63 Hz/80 Hz/100 Hz/125 Hz |
| Slope | -12 dB/oct |
| Subwoofer/LPF: | |
| Frequency | 50 Hz/63 Hz/80 Hz/100 Hz/125 Hz |
| Slope | -18 dB/oct |
| Gain | +6 dB to -24 dB |
| Phase..... | Normal/Reverse |
| Bass boost: | |
| Gain | +12 dB to 0 dB |

DVD drive

| | |
|----------------------------------|---|
| System | DVD-Video, VCD, CD, MP3, WMA, AAC, DivX, MPEG player |
| Usable discs.. | DVD-VIDEO, VIDEO-CD, CD, CD-R, CD-RW, DVD-R, DVD-RW, DVD-RDL |
| Region number | 1 |
| Signal format: | |
| Sampling frequency..... | 32 kHz/44.1 kHz/48 kHz/96 kHz |
| Number of quantization bits..... | 16 bit/20 bit/24 bit; linear |
| Frequency response..... | 5 Hz to 44 000 Hz (with DVD, at sampling frequency 96 kHz) |
| Signal-to-noise ratio | 91 dB (1 kHz) (IHF-A network) (RCA level) |
| Output level: | |

Appendix

| | |
|----------------------------------|---|
| Video | 1.0 Vp-p/75Ω (±0.2 V) |
| Number of channels | 2 (stereo) |
| MP3 decoding format | MPEG-1 & 2 Audio Layer 3 |
| WMA decoding format | Ver.7, 7.1, 8, 9 (2 ch audio) (Windows Media Player) |
| AAC decoding format | MPEG-4 AAC (iTunes encoded only): .m4a (Ver. 10.6 and earlier) |
| DivX decoding format | Home Theater Ver. 3, 4, 5, 2, 6 (Except ultra and HD) : .avi, .divx |
| MPEG video decoding format | MPEG-1, MPEG-2, MPEG-4 (part2) |

USB

| | |
|--|--|
| USB standard spec .. | USB 1.1, USB 2.0 full speed (For video files) |
| USB standard spec | USB 2.0 high speed (For audio files) |
| Max current supply | 1.0 A |
| USB Class | MSC (Mass Storage Class) |
| File system | FAT16, FAT32 |
| MP3 decoding format | MPEG-1 & 2 Audio Layer 3 |
| WMA decoding format | Ver.7, 7.1, 8, 9 (2 ch audio) (Windows Media Player) |
| AAC decoding format | MPEG-4 AAC (iTunes encoded only) (Ver. 10.6 and earlier) |
| WAVE signal format | Linear PCM, MS ADPCM: wav |
| Sampling Frequency | Linear PCM: 16 kHz, 22.05 kHz, 24 kHz, 32 kHz, 44.1 kHz, 48 kHz |
| Sampling Frequency | MS ADPCM: 22.05 kHz/44.1 kHz |
| JPEG decoding format (MSC Mode only) | .jpeg, .jpg, .jpe |
| Pixel Sampling | 4:2:2, 4:2:0 |
| Decode Size | MAX: 8 192 (H) x 7 680 (W), MIN: 32 (H) x 32 (W) |
| MPEG4 video decoding format | Simple Profile |

Bluetooth

| | |
|-----------------------|--------------------------------|
| (AVH-270BT/AVH-271BT) | |
| Version | Bluetooth 3.0 certified |
| Output power | +4 dBm Max. (Power class 2) |

FM tuner

| | |
|-----------------------------|---------------------------------------|
| Frequency range | 87.9 MHz to 107.9 MHz |
| Usable sensitivity | 12 dBf (0.8 μV/75Ω, mono, S/N: 30 dB) |
| Signal-to-noise ratio | 72 dB (IEC-A network) |

AM tuner

| | |
|-----------------------------|-------------------------------|
| Frequency range | 530 kHz to 1 710 kHz (10 kHz) |
| Usable sensitivity | 28 μV (S/N: 20 dB) |
| Signal-to-noise ratio | 62 dB (IEC-A network) |

CEA2006 Specifications



| | |
|--|---|
| Power output | 14W RMS × 4 Channels (4Ω and ≤1 % THD+N) |
| S/N ratio | 91dBa (reference: 1 W into 4Ω) |
| <input type="checkbox"/> Specifications and design are subject to possible modifications without notice due to improvements. | |



Sommaire

Merci d'avoir acheté ce produit Pioneer. Veuillez lire attentivement ces instructions de façon à savoir comment utiliser votre modèle correctement. Après avoir terminé de lire les instructions, conservez ce document dans un endroit sûr pour consultation ultérieure.

Important

Les écrans fournis en exemple peuvent être différents des écrans réels, lesquels peuvent être modifiés sans préavis à titre d'améliorations des performances et des fonctions.

Précautions.....4

| |
|---|
| Informations pour l'utilisateur.....4 |
| Licence, renonciation de garantie et limite de responsabilité.....4 |
| Consignes importantes de sécurité.....4 |
| Verrouillage sur frein à main.....5 |
| Lors de l'utilisation d'un écran branché à V OUT.....5 |
| Pour éviter l'épuisement de la batterie.....5 |
| Caméra de rétrovisée.....5 |
| Manipulation du connecteur USB.....6 |
| Problème de fonctionnement.....6 |
| Notre site web.....6 |
| Protection du panneau et de l'écran LCD.....6 |
| Remarques sur la mémoire interne.....6 |
| À propos de ce manuel.....6 |

Commandes de base.....7

| |
|---|
| Vérification des noms des composants et des fonctions.....7 |
| Télécommande.....7 |
| Insertion/éjection/connexion d'un support.....7 |
| Lors du premier démarrage.....7 |
| Comment utiliser les écrans.....8 |
| Sources AV prises en charge.....9 |
| Sélection d'une source.....9 |
| Utilisation de l'écran tactile.....9 |

Enregistrement et raccordement d'un périphérique Bluetooth.....10

| |
|--------------------------------------|
| Affiche l'écran « Bluetooth ».....10 |
|--------------------------------------|

| |
|---|
| Enregistrement de vos périphériques |
| Bluetooth.....10 |
| Connexion manuelle d'un périphérique |
| Bluetooth enregistré.....10 |
| Changement de visibilité.....10 |
| Saisie du code PIN pour la connexion sans fil |
| Bluetooth.....10 |
| Affiche les informations du périphérique.....10 |
| Effacement de la mémoire Bluetooth.....10 |
| Mise à jour du logiciel Bluetooth.....11 |
| Affichage de la version du logiciel |
| Bluetooth.....11 |

Téléphonie mains libres.....11

| |
|---|
| Afficher l'écran de Menu téléphone.....12 |
| Effectuer un appel.....12 |
| Recevoir un appel.....12 |
| Modification des réglages du téléphone.....12 |
| Remarque pour le téléphone main libre.....13 |

Configuration pour iPod.....13

| |
|---|
| Compatibilité avec l'iPod.....13 |
| Informations relatives aux connexions et fonctions.....13 |

Radio.....14

| |
|---|
| Procédure de départ.....14 |
| Mise en mémoire des fréquences de radiodiffusion les plus puissantes.....14 |
| Syntonisation des fréquences puissantes.....14 |

Disque.....15

| |
|---|
| Procédure de départ.....17 |
| Sélection de fichiers dans la liste des noms de fichiers.....17 |
| Changement du type de fichier multimédia.....17 |
| Recherche de la partie que vous souhaitez lire.....17 |
| Utilisation du menu DVD.....17 |
| Changement de la langue des sous-titres/de l'audio.....17 |

Fichiers audio compressés.....17

| |
|---|
| Procédure de démarrage (pour Disque).....18 |
| Procédure de démarrage (pour USB).....18 |

| |
|---|
| Sélection de fichiers dans la liste des noms de fichiers.....18 |
| Changement du type de fichier multimédia.....18 |

Fichiers vidéo compressés.....19

| |
|---|
| Procédure de démarrage.....19 |
| Sélection de fichiers dans la liste des noms de fichiers.....19 |

Fichiers images fixes.....20

| |
|---|
| Procédure de départ.....20 |
| Sélection de fichiers dans la liste des noms de fichiers.....20 |
| Changement du type de fichier multimédia.....20 |
| Réglage de l'intervalle du diaporama.....20 |

iPod.....21

| |
|---|
| Connexion de votre iPod.....22 |
| Procédure de départ.....22 |
| Sélection de sources de chansons ou vidéo dans l'écran de liste de lecture.....22 |

Lecteur audio Bluetooth.....22

| |
|---|
| Procédure de départ.....23 |
| Sélection de fichiers dans la liste des noms de fichiers.....23 |

Source AUX.....23

| |
|--------------------------------|
| Procédure de départ.....23 |
| Réglage du signal vidéo.....24 |

Paramètres du système.....24

| |
|--|
| Affichage de l'écran de réglage « Système ».....24 |
| Activation de la source audio Bluetooth.....24 |
| Réglage du défilement continu.....24 |
| Réglage de la caméra de rétrovisée.....24 |
| Réglage de la caméra pour le mode Rear View.....25 |
| Sélection de la langue du système.....25 |
| Réglage du bip sonore.....25 |
| Réglage des positions de réponse de l'écran tactile (étalonnage de l'écran tactile).....25 |
| Régler le variateur.....25 |
| Réglage de l'image.....26 |

Réglages sonores.....26

| |
|---|
| Affichage de l'écran de réglage « Audio ».....26 |
| Réglage de l'équilibre avant-arrière et droite-gauche.....26 |
| Réglage de l'équilibre sonore.....26 |
| Ajustement des niveaux des sources.....27 |
| Régler la correction physiologique.....27 |
| Utiliser la sortie du haut-parleur d'extrêmes.....27 |
| Ajuster les réglages du haut-parleur d'extrêmes graves.....27 |
| Changer la sortie du haut-parleur arrière.....27 |
| Basculer la sortie arrière RCA.....27 |
| Amplifier les basses.....27 |
| Régler le filtre passe-haut.....27 |
| Utilisation de l'égaliseur.....27 |

Menu du Thème.....28

| |
|---|
| Sélection de la couleur de thème.....28 |
|---|

Configuration du lecteur vidéo.....28

| |
|---|
| Réglage des langues prioritaires.....28 |
| Réglage de l'affichage de l'icône d'angle.....29 |
| Définir le verrouillage parental.....29 |
| Régler les sous-titres DivX.....30 |
| Affichage du code d'enregistrement DivX VOD.....30 |
| Affichage du code de désenregistrement de VOD DivX.....30 |
| Lecture automatique de DVD.....30 |
| Réglage du signal vidéo de la caméra de rétrovisée.....30 |

Menu de favoris.....31

| |
|-----------------------------------|
| Créer un raccourci.....31 |
| Sélection d'un raccourci.....31 |
| Suppression d'un raccourci.....31 |

Opérations communes.....31

| |
|---|
| Réglage de l'heure et de la date.....31 |
| Changement du mode écran large.....31 |

Autres fonctions.....32

| |
|--|
| Réinitialisation de divers réglages/Restauration des réglages par défaut du produit.....32 |
|--|

Connexion.....32

Sommaire

| | | | |
|---|-----------|---|----|
| Précautions..... | 32 | Avis concernant l'utilisation de fichiers | |
| Précautions à prendre avant de brancher le système | 32 | MP3 | 45 |
| Avant d'installer ce produit | 33 | Utilisation correcte de l'écran LCD | 46 |
| Pour éviter toute détérioration | 33 | Spécifications..... | 46 |
| Remarque concernant le fil bleu/blanc | 33 | | |
| Ce produit | 33 | | |
| Cordon d'alimentation | 34 | | |
| Fils des haut-parleurs | 34 | | |
| Amplificateur de puissance (vendu séparément)..... | 35 | | |
| iPod / iPhone..... | 35 | | |
| iPod / iPhone avec connecteur Lightning | 35 | | |
| iPod / iPhone avec connecteur à 30 broches | 35 | | |
| Caméra | 36 | | |
| Élément vidéo externe et affichage | 36 | | |
| ■ Installation | 37 | | |
| Précautions à prendre avant l'installation..... | 37 | | |
| Avant de procéder à l'installation..... | 37 | | |
| Remarques sur l'installation..... | 37 | | |
| Installation en utilisant les trous de vis sur les côtés de ce produit..... | 37 | | |
| Installation du microphone | 37 | | |
| Installation sur le pare-soleil..... | 37 | | |
| Installation sur la colonne de direction | 38 | | |
| Réglage de l'angle du microphone..... | 38 | | |
| ■ Annexe | 38 | | |
| Dépannage | 38 | | |
| Messages d'erreur | 39 | | |
| Manipulation et entretien des disques..... | 41 | | |
| Disques lisibles | 41 | | |
| Informations détaillées sur les supports lisibles..... | 41 | | |
| Avis concernant les droits d'auteur et les marques commerciales..... | 44 | | |
| Bluetooth | 44 | | |
| WMA | 44 | | |
| DivX | 44 | | |
| AAC | 45 | | |
| Informations détaillées concernant les dispositifs iPod connectés..... | 45 | | |
| Utilisation de contenus connectés via une application | 45 | | |
| Avis concernant la visualisation de données vidéo..... | 45 | | |
| Avis concernant la visualisation de DVD-Vidéo | 45 | | |

Précautions

Informations pour l'utilisateur

- N° MODÈLE : AVH-270BT, AVH-271BT
Contains FCC ID : AJDK083
Contains/Contient IC : 775E-K083
- Le présent appareil est conforme aux la partie 15 des règles de la FCC et CNR d'Industrie Canada applicables aux appareils radio exempts de licence. L'exploitation est autorisée aux deux conditions suivantes: (1) l'appareil ne doit pas produire de brouillage, et (2) l'utilisateur de l'appareil doit accepter tout brouillage radioélectrique subi, même si le brouillage est susceptible d'en compromettre le fonctionnement.
- L'antenne Bluetooth ne peut pas être supprimé (ou remplacé) par l'utilisateur.
- Cet équipement est conforme aux limites d'exposition aux rayonnements énoncées pour un environnement non contrôlé et respecte les règles les radioélectriques (RF) de la FCC lignes directrices d'exposition et d'exposition aux fréquences radioélectriques (RF) CNR-102 de l'IC. Cet équipement émet une énergie RF très faible qui est considérée conforme sans évaluation de l'exposition maximale autorisée. Cependant, cet équipement doit être installé et utilisé en gardant une distance de 20 cm ou plus entre le dispositif rayonnant et le corps (à l'exception des extrémités : mains, poignets, pieds et chevilles).

ATTENTION

Ce produit est un produit laser de classe 1 classifié dans le cadre de la norme IEC 60825-1:2007 Sécurité des produits laser et contient un module laser de classe 1M. Pour assurer une sécurité permanente, n'enlevez aucun couvercle et n'essayez pas d'accéder à l'intérieur du produit. Confiez l'entretien à du personnel qualifié.

APPAREIL À LASER DE CLASSE 1

ATTENTION—ÉMISSIONS DE RADIATIONS LASER VISIBLES ET INVISIBLES DE CLASSE 1M SI OUVERT. NE PAS OBSERVER DIRECTEMENT AVEC DES INSTRUMENTS OPTIQUES.

La protection de votre ouïe est entre vos mains

Pour assurer le rendement optimal de votre matériel et – plus important encore – la protection de votre ouïe, réglez le volume à un niveau raisonnable. Pour ne pas altérer votre sens de la perception, le son doit être clair mais ne produire aucun vacarme et être exempt de toute distorsion. Votre ouïe peut vous jouer des tours. Avec le temps, votre système auditif peut en effet s'adapter à des volumes supérieurs, et ce qui vous semble un « niveau de confort normal » pourrait au contraire être excessif et contribuer à endommager votre ouïe de façon permanente. Le réglage de votre matériel à un volume sécuritaire AVANT que votre ouïe s'adapte vous permettra de mieux vous protéger.

CHOISISSEZ UN VOLUME SÉCURITAIRE:

- Réglez d'abord le volume à un niveau inférieur.
- Montez progressivement le volume jusqu'à un niveau d'écoute confortable ; le son doit être clair et exempt de distorsions.
- Une fois que le son est à un niveau confortable, ne touchez plus au bouton du volume.

N'OUBLIEZ PAS DE RESPECTER LES DIRECTIVES SUIVANTES:

- Lorsque vous montez le volume, assurez-vous de pouvoir quand même entendre ce qui se passe autour de vous.
- Faites très attention ou cessez temporairement l'utilisation dans les situations pouvant s'avérer dangereuses.
- N'utilisez pas des écouteurs ou un casque d'écoute lorsque vous opérez un véhicule motorisé ; une telle utilisation peut créer des dangers sur la route et est illégale à de nombreux endroits.

Licence, renonciation de garantie et limite de responsabilité

DISPOSITIONS DE SÉCURITÉ

Limitation de responsabilité

LES GARANTIES EXPRIMÉES DANS LA GARANTIE LIMITÉE DE PIONEER SONT LES SEULES GARANTIES FAITES PAR PIONEER OU UN QUELCONQUE DE CES CONCÉDANTS DE LICENCE, SELON LE CAS. PIONEER ET SES CONCÉDANTS DE LICENCE DÉCLINENT EXPRESSÉMENT TOUTE AUTRE GARANTIE,

EXPRESSE OU IMPLICITE, Y COMPRIS ET SANS LIMITATION, LES GARANTIES DE QUALITÉ MARCHANDE ET D'ADÉQUATION À UN USAGE PARTICULIER.

Limite de responsabilité

DANS TOUTE LA MESURE PERMISE PAR LA LOI EN VIGUEUR, NI PIONEER NI SES CONCÉDANTS DE LICENCE NE SAURONT ÊTRE RESPONSABLES VIS-À-VIS DE VOUS DE TOUTS DOMMAGES INDIRECTES, CONSÉCUTIFS, ACCESSOIRES, PUNITIFS OU SPÉCIAUX, QUELQUE SOIT LE FONDEMENT JURIDIQUE, QUE CE SOIT SUR LE FONDAMENT DE SA RESPONSABILITÉ CONTRACTUELLE OU EXTRA-CONTRACTUELLE, Y COMPRIS LA NÉGLIGENCE, MÊME SI CES PARTIES ONT ÉTÉ AVERTIES DE LA POSSIBILITÉ DE TELS DOMMAGES.

DANS TOUTE LA MESURE PERMISE PAR LA LOI EN VIGUEUR, LA PLEINE RESPONSABILITÉ DE PIONEER OU DE SES CONCÉDANTS DE LICENCE DÉCOULANT DE OU LIÉE À VOTRE UTILISATION DES PRODUITS, Y COMPRIS, SANS LIMITATION, LES RÉCLAMATIONS AU TITRE DE LA GARANTIE OU QUELCONQUE RÉCLAMATION POUR DES DOMMAGES MATÉRIELS, LE DÉCÈS OU L'INVALIDITÉ, INDÉPENDamment DE L'INSTANCE ET DU MOTIF JURIDIQUE INVOQUÉ, CONTRACTUEL, RESPONSABILITÉ CIVILE OU PÉNALE (Y COMPRIS NÉGLIGENCE), DE LA RESPONSABILITÉ DU FAIT DES PRODUITS OU DE TOUT AUTRE PRINCIPE DE DROIT, NE SAURAIT DÉPASSER MILLE DOLLARS (1 000 USD). CERTAINES JURIDICTIONS N'AUTORISENT PAS L'EXCLUSION DES DOMMAGES OU LIMITE DE RESPONSABILITÉ, LES LIMITATIONS ET EXCLUSIONS CI-DESSUS, DANS LA MESURE OÙ ELLES SONT INTERDITES PAR LA LOI EN VIGUEUR, PEUVENT DONC NE PAS S'APPLIQUER À VOUS. VOS DROITS SPÉCIFIQUES PEUVENT VARIER D'UNE JURIDICTION À L'AUTRE.

Consignes importantes de sécurité

⚠️ AVERTISSEMENT

- N'essayez pas d'installer ou de faire l'entretien de ce produit vous-même. L'installation ou l'entretien de ce produit par des personnes n'ayant aucune formation ou expérience en matière d'équipements électroniques et accessoires automobiles peut être dangereux et peut entraîner des risques d'électrocution, de blessure ou autres.
- Ne laissez pas ce produit entrer en contact avec des liquides. Ceci pourrait causer une électrocution. En outre, le contact avec des liquides peut entraîner des dommages,

Précautions

de la fumée et une surchauffe de ce produit.

- Si un liquide ou une matière étrangère pénètre dans ce produit, garez votre véhicule dans un endroit sûr, coupez le contact (ACC OFF) immédiatement, puis consultez votre revendeur ou le centre de service Pioneer agréé le plus proche. N'utilisez pas ce produit dans de telles conditions car cela pourrait entraîner un incendie, une électrocution ou une autre défaillance.
- Si vous remarquez de la fumée, un bruit étrange ou une odeur venant de ce produit ou tout autre signe anormal au niveau de l'écran LCD, coupez immédiatement l'alimentation électrique et consultez votre revendeur ou le centre de service Pioneer agréé le plus proche. L'utilisation de ce produit dans ces conditions risque d'endommager définitivement le système.
- Ne désassemblez pas ou ne modifiez pas ce produit, car les composants haute tension qui le composent peuvent causer une électrocution. Assurez-vous de consulter votre revendeur ou le service après-vente Pioneer agréé le plus proche en cas de vérifications internes, de réglages ou de réparations.

Avant d'utiliser ce produit, veuillez lire les consignes de sécurité suivantes de manière à bien les comprendre :

- N'utilisez pas ce produit, les applications ou la caméra de rétrovisée en option (le cas échéant) si cela risque d'une façon ou d'une autre de détourner votre attention quant à la conduite en toute sécurité de votre véhicule. Observez toujours les règles de sécurité au volant et suivez toutes les réglementations de circulation en vigueur. Si vous éprouvez des difficultés à utiliser ce produit ou à lire l'écran, garez votre véhicule en lieu sûr et serrez le frein à main avant d'effectuer les réglages nécessaires.
- N'élevez jamais le volume de ce produit à un niveau tel que vous ne puissiez pas entendre les bruits de la circulation environnante et les véhicules d'urgence.
- Pour plus de sécurité, certaines fonctions sont désactivées tant que le véhicule n'est pas à l'arrêt et/ou que le frein à main n'est pas serré.
- Conservez ce mode d'emploi à portée de main afin de vous y référer pour les modes de fonctionnement et les consignes de sécurité.
- N'installez pas ce produit à un endroit où il risque (i) d'entraver la visibilité du conducteur, (ii) d'altérer le fonctionnement de certains systèmes de commande ou dispositifs de sécurité du véhicule, y compris les airbags ou les touches de feu de détresse ou (iii) d'empêcher le conducteur de conduire le véhicule en toute sécurité.
- Veuillez à toujours attacher votre ceinture de sécurité lorsque vous conduisez le véhicule. En cas d'accident, vos blessures

peuvent être beaucoup plus graves si votre ceinture n'est pas attachée correctement.

- N'utilisez jamais de casques d'écoute pendant la conduite.

Verrouillage sur frein à main

Certaines fonctions (telles que la visualisation d'images vidéo et certaines opérations des touches de l'écran tactile) offertes par ce produit peuvent être dangereuses (susceptibles d'entraîner des blessures graves voire mortelles) et/ou illégales si elles sont utilisées en roulant. Pour éviter que ces fonctions soient utilisées pendant que le véhicule se déplace, un système de verrouillage détecte quand le frein à main est serré et quand le véhicule se déplace. Si vous essayez d'utiliser les fonctions décrites ci-dessus en roulant, elles se désactivent jusqu'à ce que vous arrêtiez le véhicule en lieu sûr et que vous (1) serriez le frein à main, (2) desserriez le frein à main puis (3) serriez de nouveau le frein à main. Veuillez maintenir la pédale de frein enfoncée avant de desserrer le frein à main.

Pour garantir une conduite en toute sécurité

⚠️ AVERTISSEMENT

- **LE FIL VERT CLAIR DU CONNECTEUR D'ALIMENTATION EST CONÇU POUR DÉTECTER LE STATUT EN STATIONNEMENT ET DOIT ÊTRE BRANCHÉ CÔTÉ ALIMENTATION ÉLECTRIQUE DU CONTACTEUR DE FREIN À MAIN. UNE CONNEXION OU UNE UTILISATION INAPPROPRIÉE DE CE FIL PEUT ENFREINDRE LA LOI EN VIGUEUR ET RISQUER DE CAUSER DES BLESSURES GRAVES OU DES DOMMAGES.**
- **N'essayez pas de modifier ou de désactiver le système de verrouillage du frein à main, qui est installé pour votre protection. La modification ou la désactivation du système de verrouillage du frein à main peut entraîner des blessures graves, voire mortelles.**
- **Pour éviter les risques de dommages ou blessures et la violation éventuelle des lois applicables, ce produit ne doit pas être utilisé lorsqu'une image vidéo est visible par le conducteur.**
- Dans certains pays, le fait de regarder des images vidéo sur un écran dans une voiture peut être illégal, même s'il s'agit d'autres personnes que le conducteur. Lorsqu'il existe de telles règles, vous devez vous y conformer.

Si vous essayez de regarder des images vidéo en conduisant, l'avertissement « Regarder la vidéo à l'avant en roulant est interdit » apparaît à l'écran. Pour regarder des images vidéo

sur cet écran, arrêtez le véhicule dans un endroit sûr et serrez le frein à main. Veuillez maintenir la pédale de frein enfoncée avant de desserrer le frein à main.

Lors de l'utilisation d'un écran branché à V OUT

La borne de sortie vidéo (V OUT) est destinée au branchement d'un écran permettant aux passagers à l'arrière de regarder des images vidéo.

⚠️ AVERTISSEMENT

N'installez JAMAIS l'écran arrière à un endroit où le conducteur pourrait voir des images vidéo pendant la conduite.

Pour éviter l'épuisement de la batterie

Assurez-vous de faire tourner le moteur du véhicule lors de l'utilisation de cet appareil. Utiliser cet appareil sans faire tourner le moteur peut décharger la batterie.

⚠️ AVERTISSEMENT

N'installez pas ce produit dans des véhicules qui ne possèdent pas de câble ACC ni de circuit disponible.

Caméra de rétrovisée

Avec une caméra de rétrovisée en option, vous pouvez utiliser ce produit pour surveiller une caravane ou pour vous garer en marche arrière dans un emplacement de stationnement étroit.

⚠️ AVERTISSEMENT

- L'IMAGE DE L'ÉCRAN PEUT APPARAÎTRE INVERSÉE.
- UTILISEZ L'ENTRÉE UNIQUEMENT POUR LA MARCHÉ ARRIÈRE OU L'IMAGE INVERSÉE DE LA CAMÉRA DE RÉTROVISÉE. TOUTE AUTRE UTILISATION PEUT ENTRAÎNER DES BLESSURES OU DES DOMMAGES.

⚠️ ATTENTION

Le mode de rétrovisée doit être utilisé pour vous aider à surveiller une caravane ou pour faire une marche arrière. N'utilisez pas cette fonction dans un but de divertissement.

Précautions

Manipulation du connecteur USB

⚠ ATTENTION

- Pour éviter toute perte de données et tout dommage du périphérique de stockage, ne le retirez jamais de ce produit pendant que des données sont en cours de transfert.
- Pioneer ne saurait garantir la compatibilité avec tous les périphériques de stockage de masse USB et n'assume aucune responsabilité en cas de pertes des données contenues sur les lecteurs multimédias, iPhone, smartphones ou tout autre appareil lors de l'utilisation de ce produit.

Problème de fonctionnement

Service après-vente pour les produits Pioneer

Veillez contacter le revendeur ou le distributeur auprès duquel vous avez acheté le produit pour obtenir le service après-vente (y compris les conditions de la garantie) ou d'autres informations. Dans le cas où les informations souhaitées ne sont pas disponibles, veuillez contacter les compagnies de la liste ci-dessous.

Veillez ne pas envoyer votre produit directement aux compagnies dont l'adresse est ci-dessous pour réparation avant d'avoir pris contact avec elles.

- États-Unis
Pioneer Electronics (USA) Inc.
DIVISION DE SERVICE APRÈS VENTE
P.O. Box 1760 Long Beach, CA 90801-1760
800-421-1404
- CANADA
Pioneer Electronics of Canada, Inc.
DÉPARTEMENT SATISFACTION DE LA CLIENTÈLE
340 Ferrier Street, Unit 2, Markham, Ontario L3R 2Z5,
Canada
1-877-283-5901
905-479-4411

Pour les informations sur la garantie, veuillez vous reporter à la carte de la garantie limitée fournie avec votre produit.

Notre site web

Visitez notre site :

<http://www.pioneerelectronics.com>

<http://www.pioneerelectronics.ca>

- 1 Enregistrez votre produit.
- 2 Recevez des informations sur les produits et les technologies les plus récentes.
- 3 Téléchargez des modes d'emploi, commandez des catalogues de produits, recherchez de nouveaux produits, etc.
- 4 Recevez une notification des mises à niveau de logiciel et des mises à jour de logiciel.

Protection du panneau et de l'écran LCD

- N'exposez pas l'écran LCD à la lumière directe du soleil lorsque ce produit n'est pas utilisé. Cela peut provoquer un dysfonctionnement de l'écran LCD en raison des hautes températures générées.
- Lorsque vous utilisez un téléphone portable, maintenez l'antenne du portable éloignée de l'écran LCD pour éviter toute perturbation vidéo, comme des taches, des bandes colorées, etc.
- Pour empêcher l'écran LCD d'être endommagé, touchez les touches de l'écran tactile uniquement avec le doigt et procédez délicatement.

Remarques sur la mémoire interne

Avant de retirer la batterie du véhicule

- Certains réglages et contenus enregistrés ne sont pas réinitialisés.

Données faisant l'objet d'un effacement

Les informations sont effacées si vous débranchez le fil jaune de la batterie (ou retirez la batterie).

- Certains réglages et contenus enregistrés ne sont pas réinitialisés.

Réinitialisation du microprocesseur

⚠ ATTENTION

Appuyez sur **RESET** pour rétablir les réglages et contenus enregistrés par défaut.

- N'effectuez pas cette opération lorsqu'un périphérique est connecté à ce produit.
- Certains réglages et contenus enregistrés ne sont pas réinitialisés.

Le microprocesseur doit être réinitialisé dans les conditions suivantes :

- Avant la première utilisation de ce produit après son installation.
- En cas d'anomalie de fonctionnement de ce produit.
- Si des problèmes de fonctionnement du système surviennent.
- Si la position de votre véhicule sur la carte s'affiche avec une erreur de positionnement importante.

1 Coupez le contact.

2 Appuyez sur le bouton RESET avec la pointe d'un stylo ou un autre objet pointu.





- la page 7, *Vérification des noms des composants et des fonctions*

Les réglages et contenus enregistrés par défaut sont rétablis.

À propos de ce manuel

Ce manuel présente des écrans réels pour décrire les opérations. En fonction du modèle utilisé, les écrans de certaines unités peuvent toutefois être différents de ceux présentés dans ce manuel.

Signification des symboles utilisés dans ce manuel

| | |
|---|---|
|  | Indique le nom des modèles qui prennent en charge les opérations décrites. |
|  | Indique de toucher une touche programmable appropriée sur l'écran tactile. |
|  | Indique de maintenir enfoncée une touche programmable appropriée sur l'écran tactile. |
|  | Indique l'existence d'informations de référence ou complémentaires pour la touche ou l'écran. |

Commandes de base

Vérification des noms des composants et des fonctions

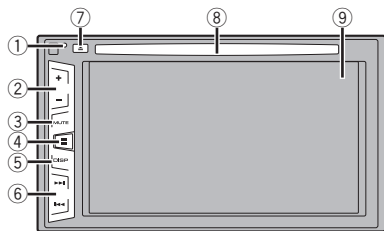

| | | |
|---|----------------------------------|---|
| 1 | Bouton RESET | ↩ la page 6, Réinitialisation du microprocesseur |
| 2 | Bouton Volume (+/-) | |
| 3 | Bouton MUTE | Appuyez pour activer ou désactiver le réglage silencieux. |
| 4 | ⏏ Bouton | Appuyez pour basculer l'affichage entre l'écran de Menu principal et l'écran de la source en cours. |
| 5 | Bouton DISP | Appuyez pour activer ou désactiver l'affichage. |
| 6 | Bouton TRK (⏮ ⏭) | Exécute les commandes de syntonisation manuelle, d'avance/retour rapide et de recherche de pistes. |
| 7 | ▲ Bouton | |
| 8 | Logement de chargement de disque | ↩ la page 7, Insertion et éjection d'un disque |
| 9 | Écran LCD | |

Télécommande

La télécommande CD-R33 est vendue séparément. Pour en savoir plus sur les opérations, consultez le manuel de la télécommande.

Insertion/éjection/connexion d'un support

⚠ ATTENTION

N'insérez aucun objet dans le logement de chargement de disque autre qu'un disque.

Insertion et éjection d'un disque

Insérer un disque

- Insérez un disque dans le logement de chargement de disque.

Éjecter un disque

- Appuyez sur le bouton ▲ pour éjecter un disque.

Branchement et débranchement d'un périphérique de stockage USB

- Avec certains périphériques de stockage USB, il se peut que ce produit n'atteigne pas sa performance optimale.
- Le raccordement via un concentrateur USB n'est pas possible.
- Un câble USB est nécessaire pour la connexion.

- 1 Retirez la fiche du port USB du câble USB.
- 2 Branchez un périphérique de stockage USB sur le câble USB.

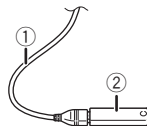

- ① Câble USB
- ② Périphérique de stockage USB
- Vérifiez qu'aucune donnée n'est en cours d'accès avant de retirer le périphérique de stockage USB.

Lors du premier démarrage

1 Allumez le moteur pour démarrer le système.

Après une courte pause, l'écran de démarrage apparaît l'espace de quelques secondes.

L'écran « Sélectionnez une langue » apparaît.

- À partir du deuxième démarrage, l'écran affiché diffère en fonction des conditions précédentes.

2 Touchez la langue que vous souhaitez utiliser sur l'écran.

3 Touchez ➡.

L'écran de Menu principal apparaît.

Commandes de base

Comment utiliser les écrans

Écran de réglage de l'heure et de la date

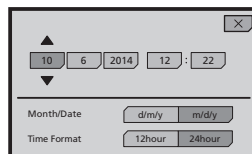

Écran du menu principal

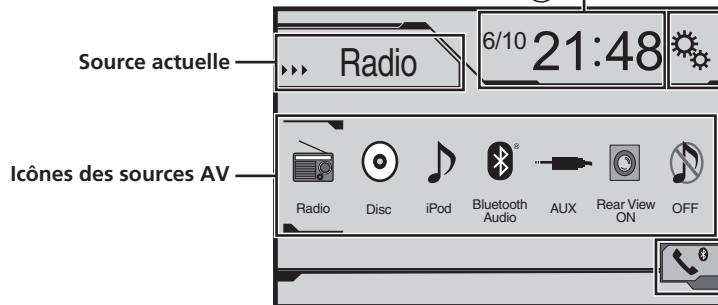

Écran du menu de réglage

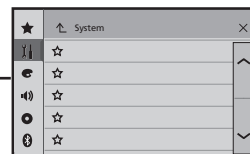

Écran du menu du téléphone

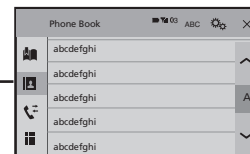

En appuyant sur le bouton  sur n'importe quel écran, vous pouvez afficher l'écran de Menu principal.

Commandes de base

Sources AV prises en charge

Vous pouvez lire ou utiliser les sources suivantes avec ce produit.

- Radio
- CD
- ROM (fichiers audio compressés)
- DVD-Vidéo

Les sources suivantes peuvent être lues ou utilisées en raccordant un dispositif auxiliaire.

- USB
- iPod
- Audio Bluetooth (AVH-270BT) (AVH-271BT)
- AUX

Sélection d'une source

Source sur l'écran de Menu principal

1 Appuyez sur .

2 Touchez l'icône source que vous souhaitez sélectionner.

- Quand vous sélectionnez « OFF », la source AV est mise hors tension.

Source dans la liste de sources

1 Affichez la liste de sources.



1 Affiche la liste de sources.

2 Touchez la touche source que vous souhaitez sélectionner.

Utilisation de l'écran tactile

Vous pouvez commander ce produit en touchant les touches de l'écran directement avec les doigts.

- Pour empêcher l'écran LCD d'être endommagé, assurez-vous de toucher l'écran uniquement avec le doigt délicatement.

Utilisation des touches courantes de l'écran tactile

-  : Retourne à l'écran précédent.
-  : Ferme l'écran.

Utilisation des écrans de liste

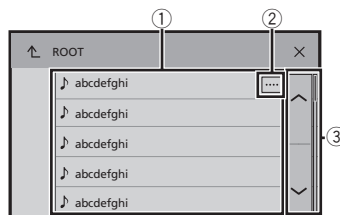

1 Toucher un élément sur la liste vous permet de réduire le nombre d'options et de passer à l'opération suivante.

2 Apparaît lorsque tous les caractères ne sont pas affichés dans la zone d'affichage.

Si vous touchez la touche, le reste défile pour affichage.

3 Apparaît lorsque des éléments ne peuvent pas être affichés sur une seule page.

Touchez  ou  pour visualiser les éléments masqués.

Utilisation de la barre temporelle

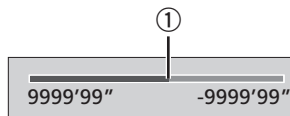

① Vous pouvez changer le point de lecture en faisant glisser la touche.

- Cette fonction n'est pas disponible lorsque la source audio Bluetooth est sélectionnée comme source AV.

Changement du panneau de fonction

●  : Change le panneau de fonction des sources AV.

Cette touche n'est pas disponible sur toutes les sources.

Enregistrement et raccordement d'un périphérique Bluetooth

270BT

271BT

Affiche l'écran « Bluetooth »

- 1 Appuyez sur .
- 2 Touchez , puis .
L'écran « Bluetooth » apparaît.

Enregistrement de vos périphériques Bluetooth

- Si trois périphériques sont déjà appariés, « Mémoire saturée » est affiché. Supprimez d'abord un périphérique apparié.
- la page 10, *Suppression d'un périphérique enregistré*

1 Activez la technologie sans fil Bluetooth sur vos périphériques.

- 2 Affiche l'écran « Bluetooth ».
- la page 10, *Affiche l'écran « Bluetooth »*

3 Touchez [Connexion].

- 4 Touchez .

Le système recherche des périphériques Bluetooth en attente de connexion et affiche dans une liste les périphériques trouvés.

5 Touchez le nom du périphérique Bluetooth que vous souhaitez enregistrer.

- Si votre périphérique prend en charge SSP (appariement simple et sécurisé), un nombre de six chiffres apparaît sur l'affichage de ce produit. Touchez [Oui] pour appairer le périphérique.
- Une fois la connexion établie, le nom du périphérique s'affiche. Touchez le nom du périphérique pour le déconnecter. Une fois le périphérique correctement enregistré, une connexion Bluetooth est établie à partir du système.
- La connexion Bluetooth peut également être effectuée en détectant ce produit parmi les appareils Bluetooth. Avant l'enregistrement, assurez-vous que « Visibilité » dans le menu « Bluetooth » est réglé sur « Act ». Pour des informations détaillées sur le fonctionnement d'un périphérique Bluetooth, consultez les consignes d'utilisation fournies avec le périphérique Bluetooth.
- la page 10, *Changement de visibilité*

Connexion automatique à un périphérique Bluetooth

Cette fonction connecte automatiquement le dernier périphérique Bluetooth connecté à ce produit dès que les deux périphériques ne sont éloignés que de quelques mètres.

- 1 Affiche l'écran « Bluetooth ».
- la page 10, *Affiche l'écran « Bluetooth »*
- 2 Touchez [Connexion automatique] pour passer à « Act » (par défaut) ou à « Dés ».

Suppression d'un périphérique enregistré

⚠ ATTENTION

Ne mettez jamais ce produit hors tension pendant la suppression du périphérique Bluetooth apparié.

- 1 Affiche l'écran « Bluetooth ».
- la page 10, *Affiche l'écran « Bluetooth »*
- 2 Touchez [Connexion].
- 3 Touchez .

Connexion manuelle d'un périphérique Bluetooth enregistré

Connectez le périphérique Bluetooth manuellement dans les cas suivants :

- Deux périphériques Bluetooth ou plus sont enregistrés et vous souhaitez sélectionner manuellement le périphérique à utiliser.
- Vous souhaitez reconnecter un périphérique Bluetooth déconnecté.
- La connexion ne peut être établie automatiquement pour une raison ou pour une autre.

- 1 Activez la technologie sans fil Bluetooth sur vos périphériques.
- 2 Affiche l'écran « Bluetooth ».
- la page 10, *Affiche l'écran « Bluetooth »*
- 3 Touchez [Connexion].
- 4 Touchez le nom du périphérique que vous souhaitez connecter.

Changement de visibilité

Cette fonction définit si ce produit est visible ou non pour l'autre périphérique.

- 1 Affiche l'écran « Bluetooth ».
- la page 10, *Affiche l'écran « Bluetooth »*
- 2 Touchez [Visibilité] pour passer à « Act » (par défaut) ou à « Dés ».

Saisie du code PIN pour la connexion sans fil Bluetooth

Pour connecter votre périphérique Bluetooth à ce produit, vous devez saisir un code PIN.

Vous pouvez changer le code PIN avec cette fonction.

- 1 Affiche l'écran « Bluetooth ».
 - la page 10, *Affiche l'écran « Bluetooth »*
 - 2 Touchez [Entrée code].
 - 3 Touchez [0] à [9] pour saisir le code PIN (jusqu'à 8 chiffres).
 - 4 Touchez .
- Le code PIN par défaut est « 0000 ».

Affiche les informations du périphérique

- 1 Affiche l'écran « Bluetooth ».
- la page 10, *Affiche l'écran « Bluetooth »*
- 2 Touchez [Information autoradio].
Le nom et l'adresse du périphérique Bluetooth et de ce produit sont affichés.

Effacement de la mémoire Bluetooth

- Ce réglage est disponible uniquement lorsque vous arrêtez votre véhicule dans un endroit sûr et serrez le frein à main.

⚠ ATTENTION

Ne mettez jamais ce produit hors tension pendant l'effacement de la mémoire Bluetooth.

- 1 Affiche l'écran « Bluetooth ».
- la page 10, *Affiche l'écran « Bluetooth »*

Enregistrement et raccordement d'un périphérique Bluetooth

2 Touchez [Eff. mémoire Bluetooth].

3 Touchez [Effacer].

L'écran de confirmation apparaît.

Mise à jour du logiciel Bluetooth

Cette fonction est utilisée pour mettre à jour ce produit avec le dernier logiciel Bluetooth. Pour des informations détaillées sur le logiciel Bluetooth et sa mise à jour, consultez notre site Web.

- La source est désactivée et la connexion Bluetooth est déconnectée avant de démarrer le processus.
- Ce réglage est disponible uniquement lorsque vous arrêtez votre véhicule dans un endroit sûr et serrez le frein à main.
- Vous devez stocker le fichier à jour de la version dans le périphérique de stockage USB à l'avance.

⚠ ATTENTION

Ne mettez jamais ce produit hors tension et ne déconnectez jamais le téléphone pendant la mise à jour du logiciel.

1 Connectez à cet appareil le périphérique de stockage USB où le fichier à jour de la version est stocké.

↳ la page 7, *Branchement et débranchement d'un périphérique de stockage USB*

2 Affiche l'écran « Bluetooth ».

↳ la page 10, *Affiche l'écran « Bluetooth »*

3 Touchez [MAJ logiciel Bluetooth].

4 Touchez [Démarrer].

Suivez les instructions à l'écran pour terminer la mise à jour du logiciel Bluetooth.

Affichage de la version du logiciel Bluetooth

En cas de dysfonctionnement de ce produit, vous devrez peut-être contacter votre revendeur pour réparation.

Dans de tels cas, suivez la procédure suivante pour vérifier la version logicielle de cet appareil.

1 Affiche l'écran « Bluetooth ».

↳ la page 10, *Affiche l'écran « Bluetooth »*

2 Touchez [Version logicielle Bluetooth].

La version du module Bluetooth de ce produit apparaît.

Téléphonie mains libres

270BT 271BT

Indicateur de téléphone Bluetooth connecté

Le numéro d'appareil de l'appareil connecté s'affiche.

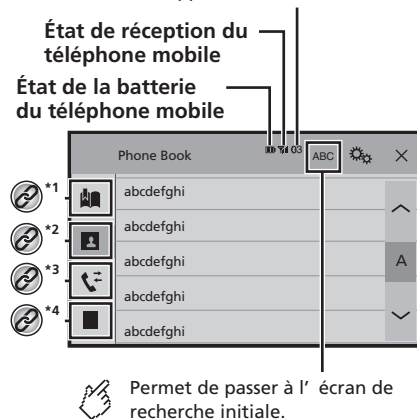

- *1 Affiche l'écran de numérotation prédéfinie.
↳ la page 12, *Utilisation des listes de numérotation prédéfinies*
- *2 Bascule vers la liste de l'annuaire.
↳ la page 12, *Appel d'un numéro enregistré dans l'annuaire*
- *3 Bascule vers les listes des appels en absence, reçus et effectués.
↳ la page 12, *Appel à partir du journal des appels*
- *4 Change de mode pour entrer directement le numéro de téléphone.
↳ la page 12, *Marquage direct*

⚠ ATTENTION

Pour votre sécurité, évitez de téléphoner dans la mesure du possible en conduisant.

Pour utiliser cette fonction, vous devez connecter votre téléphone portable à ce produit via Bluetooth à l'avance.

➔ la page 10, *Enregistrement et raccordement d'un périphérique Bluetooth*

Afficher l'écran de Menu téléphone

1 Appuyez sur .

2 Touchez .

L'écran de Menu téléphone apparaît.

Effectuer un appel

Vous disposez de nombreuses méthodes pour effectuer un appel.

Marquage direct

1 Affichez l'écran « Menu du téléphone ».

➔ la page 12, *Afficher l'écran de Menu téléphone*

2 Touchez .

3 Touchez les touches numériques pour saisir le numéro de téléphone.

4 Touchez  pour passer un appel.

5 Touchez  pour terminer l'appel.

☐ Il se peut que vous entendiez un bruit lorsque vous raccrochez.

Appel d'un numéro enregistré dans l'annuaire

☐ Les contacts sur votre téléphone seront automatiquement transférés sur ce produit.

☐ « Visibilité » de l'écran « Bluetooth » doit être activée.

➔ la page 10, *Changement de visibilité*

1 Affichez l'écran « Menu du téléphone ».

➔ la page 12, *Afficher l'écran de Menu téléphone*

2 Touchez .

3 Touchez le nom désiré dans la liste.

4 Touchez le numéro de téléphone que vous souhaitez composer.

L'écran de numérotation apparaît et la numérotation commence.

5 Touchez  pour terminer l'appel.

Appel à partir du journal des appels

1 Affichez l'écran « Menu du téléphone ».

➔ la page 12, *Afficher l'écran de Menu téléphone*

2 Touchez .

3 Touchez l'élément pour changer la liste de l'historique.

Les éléments suivants sont disponibles :

●  : Liste des appels reçus

●  : Liste des appels composés

●  : Liste des appels en absence

4 Touchez une entrée de la liste pour effectuer un appel.

L'écran de numérotation apparaît et la numérotation commence.

5 Touchez  pour terminer l'appel.

Utilisation des listes de numérotation prédéfinies

Enregistrement d'un numéro de téléphone

Vous pouvez enregistrer jusqu'à six numéros de téléphone prédéfinis par périphérique.

1 Affichez l'écran « Menu du téléphone ».

➔ la page 12, *Afficher l'écran de Menu téléphone*

2 Touchez  ou .

Sur l'écran « Répertoire téléphonique », touchez le nom souhaité.

3 Touchez .

Composition d'un numéro à partir de la liste de numérotation prédéfinie

1 Affichez l'écran « Menu du téléphone ».

➔ la page 12, *Afficher l'écran de Menu téléphone*

2 Touchez .

3 Touchez l'élément que vous souhaitez composer.

L'écran de numérotation apparaît et la numérotation commence.

Recevoir un appel

1 Touchez  pour répondre à l'appel.

▪ Si vous touchez  tout en recevant un appel en attente, vous pouvez passer à la personne en train de parler.

▪ Touchez  pour rejeter l'appel.

2 Touchez  pour terminer l'appel.

Modification des réglages du téléphone

Prendre automatiquement un appel

1 Affichez l'écran « Bluetooth ».

➔ la page 10, *Affichez l'écran « Bluetooth »*

2 Touchez [Réponse auto] pour passer à « Act » ou à « Dés » (par défaut).

Mise en service ou hors service de la sonnerie

Vous pouvez choisir d'utiliser ou non la sonnerie de ce produit.

1 Affichez l'écran « Bluetooth ».

➔ la page 10, *Affichez l'écran « Bluetooth »*

2 Touchez [Tonalité] pour passer à « Act » (par défaut) ou à « Dés ».

Inversion des noms dans l'annuaire

1 Affichez l'écran « Bluetooth ».

➔ la page 10, *Affichez l'écran « Bluetooth »*

2 Touchez [Inverser le nom].

Téléphonie mains libres

Réglage du mode privé

Au cours d'une conversation, vous pouvez passer en mode privé (parlez directement dans votre téléphone portable).

- Touchez  ou  pour activer ou désactiver le mode privé.

Réglage du volume d'écoute d'un tiers

Ce produit peut être réglé au volume d'écoute de l'autre partie.

- Touchez  pour basculer entre les trois niveaux de volume.
- Des réglages peuvent être enregistrés pour chaque périphérique.

Remarque pour le téléphone main libre

Remarques générales

- La connexion à tous les téléphones portables dotés de la technologie sans fil Bluetooth n'est pas garantie.
- La distance en visibilité directe entre ce produit et votre téléphone portable doit être de 10 mètres ou moins lors de l'envoi et de la réception voix-données avec la technologie Bluetooth.
- Avec certains téléphones portables, il se peut que le bip sonore ne soit pas émis des haut-parleurs.
- Si le mode privé est sélectionné sur le téléphone portable, la téléphonie mains libres peut être désactivée.

Enregistrement et connexion

- Le fonctionnement des téléphones portables varie en fonction du type de téléphone portable. Consultez le manuel d'instructions fourni avec votre téléphone portable pour des instructions détaillées.
- Si le transfert de l'annuaire ne fonctionne pas, déconnectez votre téléphone puis effectuez à nouveau l'appairage de votre téléphone vers ce produit.

Effectuer et recevoir des appels

- Vous entendrez probablement un bruit dans les situations suivantes :
 - Lorsque vous répondez au téléphone avec le bouton du téléphone.
 - Lorsque votre interlocuteur raccroche.

- Si votre interlocuteur n'entend pas la conversation du fait d'un écho, diminuez le volume du téléphone mains libres.
- Avec certains téléphones portables, même après avoir appuyé sur le bouton de votre téléphone portable pour accepter un appel, le téléphone main libre peut ne pas être disponible.
- Le nom enregistré apparaît si le numéro de téléphone est déjà enregistré dans l'annuaire. Si un numéro de téléphone est enregistré sous des noms différents, seul le numéro de téléphone sera affiché.

Les journaux des appels reçus et le journal des numéros composés

- Vous ne pouvez pas appeler à partir de l'entrée d'un utilisateur inconnu (pas de numéro de téléphone) dans le journal des appels reçus.
- Si les appels sont effectués en utilisant le téléphone portable, aucune donnée de journal n'est enregistrée dans ce produit.

Transferts de l'annuaire

- S'il y a plus de 1 000 entrées dans l'annuaire de votre téléphone portable, il se peut que toutes les entrées ne soient pas téléchargées complètement.
- Selon le téléphone, ce produit peut ne pas afficher correctement l'annuaire.
- Si l'annuaire du téléphone contient des données images, il se peut que l'annuaire ne soit pas correctement transféré.
- Sur certains téléphones portables, le transfert de l'annuaire n'est pas possible.

Configuration pour iPod

Lors de l'utilisation d'un iPod avec ce produit, configurez les réglages du produit en fonction de l'appareil à connecter.

Compatibilité avec l'iPod

Ce produit prend uniquement en charge les modèles d'iPod et les versions logicielles d'iPod qui suivent. Les autres peuvent ne pas fonctionner correctement.

- iPhone 4, 4s, 5, 5s, 5c : iOS 7.0 ou ultérieur.
- iPhone 3GS : iOS 6.0.1
- iPod touch (4e, 5e génération) : iOS 6.0.1
- iPod touch (3e génération) : iOS 5.1.1
- iPod touch (2e génération) : iOS 4.2.1
- iPod classic 160 Go (2009) : Ver. 2.0.4
- iPod classic 160 Go (2008) : Ver. 2.0.1
- iPod classic 80 Go : Ver. 1.1.2
- iPod nano (7e génération)
- iPod nano (6e génération) : Ver. 1.2
- iPod nano (5e génération) : Ver. 1.0.2
- iPod nano (4e génération) : Ver. 1.0.4
- iPod nano (3e génération) : Ver. 1.1.3
- Vous pouvez connecter et commander un iPod compatible avec ce produit en utilisant des câbles de connexion vendus séparément.
- Les méthodes d'opération peuvent varier selon le modèle de l'iPod et la version logicielle.
- En fonction de la version logicielle de l'iPod, ce dernier peut ne pas être compatible avec ce produit.

Pour en savoir plus sur la compatibilité d'un iPod avec ce produit, consultez les informations sur notre site Web. Ce manuel concerne les modèles d'iPod suivants.

iPod avec connecteur à 30 broches

- iPhone 3GS, 4, 4s
- iPod touch 2e, 3e, 4e génération
- iPod classic 80 Go, 160 Go
- iPod nano 3e, 4e, 5e, 6e génération

iPod avec connecteur Lightning

- iPhone 5, 5s, 5c
- iPod touch 5e génération
- iPod nano 7e génération

Informations relatives aux connexions et fonctions

Les réglages et câbles nécessaires pour connecter chaque appareil, ainsi que les sources disponibles sont les suivants.

Configuration pour iPod

iPod / iPhone avec connecteur à 30 broches

En cas de connexion par CD-IU201V (vendu séparément)

- Sources disponibles
- iPod (audio)
- iPod (vidéo)

iPod / iPhone avec connecteur Lightning

En cas de connexion par CD-IU52 (vendu séparément)

- Sources disponibles
- iPod (audio)

Radio

- ☞ **Affiche la liste des canaux pré-réglés.**
Sélectionner un élément de la liste (« 1 » à « 6 ») pour passer au canal pré-réglé.

- ☞ **Sélectionne la bande FM1, FM2, FM3 ou AM.**



- ☞ **Effectue une recherche manuelle.**

- ☞ **Effectue la syntonisation de recherche ou la syntonisation de recherche sans arrêt.**
En relâchant la touche au bout de quelques secondes, saute à la station la plus proche de la fréquence en cours. Si vous touchez à nouveau pendant que le système est en cours de recherche, annule l'accord par recherche et effectue la syntonisation manuelle. Tout en maintenant la touche pendant plusieurs secondes, effectue la syntonisation de recherche sans arrêt.

- ☞ **Rappelle le canal pré-réglé mémorisé sur une touche à partir de la mémoire.**

- ☞ **Enregistre la fréquence d'émission actuelle sur une touche.**

- ☐ En appuyant sur **◀◀** ou **▶▶**, vous pouvez également accéder aux canaux pré-réglés.
- ☐ En maintenant appuyé **◀◀** ou **▶▶** et en relâchant, vous pouvez également effectuer la syntonisation.
- ☐ En appuyant et en maintenant enfoncé **◀◀** ou **▶▶**, vous pouvez procéder à la syntonisation en continu. Si vous appuyez à nouveau, la syntonisation en continu est annulée et le canal pré-réglé est commuté.

Procédure de départ

- 1 Appuyez sur **⏏**.
- 2 Touchez **[Radio]**.
L'écran « Radio » apparaît.

Mise en mémoire des fréquences de radiodiffusion les plus puissantes

La fonction BSM (mémoire des meilleures stations) enregistre automatiquement les six fréquences de diffusion les plus puissantes sur les touches de présélection « 1 » à « 6 ».

- ☐ En mémorisant des fréquences de radiodiffusion avec BSM, il se peut que celles déjà enregistrées soient remplacées.
- ☐ Les fréquences de radiodiffusion précédemment mémorisées peuvent rester en mémoire si le nombre de fréquences enregistrées n'a pas atteint la limite.

- 1 Touchez **☑**.
- 2 Touchez **☑** pour démarrer une recherche.
Pendant que le message est affiché, les six fréquences de radiodiffusion les plus puissantes sont mémorisées pour les touches de présélection dans l'ordre de leur puissance de signal.
 - Si vous touchez **[Annuler]**, le processus de stockage est annulé.

Syntonisation des fréquences puissantes

- ☐ Vous pouvez utiliser cette fonction quand « Radio » est sélectionné en tant que source.
La syntonisation automatique locale vous permet de rechercher uniquement les stations de radio ayant un signal suffisant.

- 1 Affichez l'écran de réglage « Système ».

Radio



- 2 Touchez [Entrée Audio/Vidéo].
 - 3 Touchez [Paramètres radio].
 - 4 Touchez [Local].
 - 5 Touchez l'élément que vous souhaitez régler.
- **Dés** (par défaut) : Désactive le réglage de syntonisation automatique.
 - **Niveau1 à Niveau4** : Règle le niveau de sensibilité de FM sur **Niveau1** à **Niveau4** (pour AM **Niveau1** ou **Niveau2**).
 - Le réglage FM « **Niveau4** » (AM « **Niveau2** ») permet la réception des stations avec les signaux les plus puissants uniquement.

Disque

Témoin de numéro de piste

Écran de la source audio 1

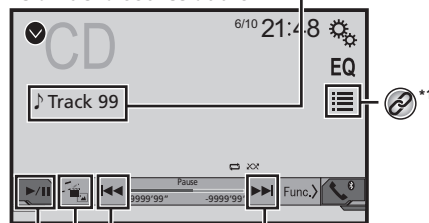

- ☞ **Saute les fichiers vers l'avant ou l'arrière.**
- ☞ **Commute entre le mode de lecture et de pause.**

- ☞ **Lit les fichiers dans un ordre aléatoire.**

Cette fonction est disponible pour les CD musicaux.

: Ne lit pas les pistes dans un ordre aléatoire.

: Lit toutes les pistes dans un ordre aléatoire.

Écran de la source audio 2

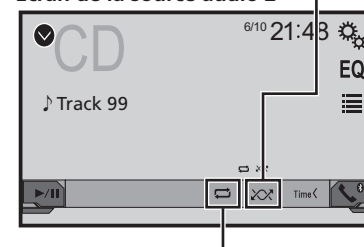

- ☞ **Définit une plage de lecture répétée.**
- : Répète le disque en cours de lecture.
 - : Répète la piste en cours de lecture.

Disque

 **Masque les touches de l'écran tactile.**

Pour afficher de nouveau les touches, appuyez n'importe où sur l'écran.

 **Effectue une lecture image par image.**

 **Effectue une lecture au ralenti.**

Chaque fois que vous appuyez sur , cela change la vitesse en quatre étapes dans l'ordre suivant : 1/16 → 1/8 → 1/4 → 1/2

Écran de la source vidéo 1

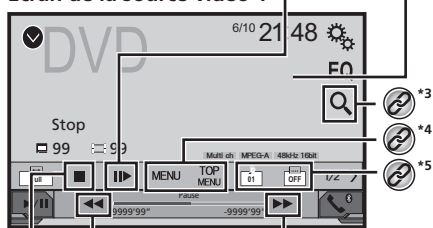



 **Effectue un retour rapide ou une avance rapide.**

Appuyez de nouveau pour changer la vitesse de lecture.

 **Arrête la lecture.**

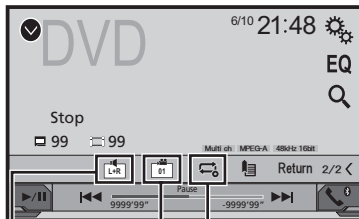
Écran de la source vidéo 2



 **Définit une plage de lecture répétée.**

 : Répète tous les fichiers.

 : Répète le chapitre en cours de lecture.

 : Répète le titre en cours de lecture.

 **Change l'angle de visualisation (multi-angles).**

Cette fonction est disponible pour les DVD comprenant des enregistrements multi-angles.

 **Sélectionne la sortie audio à partir de [L+R], [Left], [Right], [Mix].**

Cette fonction est disponible pour les CD vidéo et les DVD enregistrés avec un audio LPCM.

Écran de la source vidéo 2

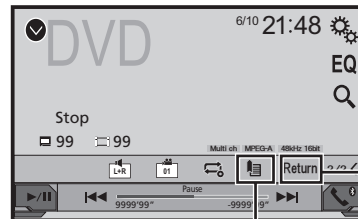

 **Reprend la lecture (signet).**





Cette fonction est disponible pour les DVD vidéo.

Vous pouvez mémoriser un seul point comme signet pour un disque (jusqu'à cinq disques).

Pour effacer le signet sur le disque, enfoncez et maintenez cette touche.

 **Fait revenir en arrière et démarre la lecture à partir du point spécifié.**

Cette fonction est disponible pour les disques DVD vidéo et CD vidéo dotés d'une fonction PBC (commande de lecture).

-  *1 Sélectionne une piste dans la liste.
↳ la page 17, *Sélection de fichiers dans la liste des noms de fichiers*
-  *2 Change le type de fichier multimédia.
↳ la page 17, *Changement de type de fichier multimédia*
-  *3 Recherche la partie que vous souhaitez lire.
↳ la page 17, *Recherche de la partie que vous souhaitez lire*
-  *4 Affiche le menu DVD.
↳ la page 17, *Utilisation du menu DVD*

Disque

- ⑤ Change la langue des sous-titres/de l'audio.
→ la page 17, *Changement de la langue des sous-titres/de l'audio*

- En appuyant sur ◀◀ ou sur ▶▶, vous pouvez également sauter les fichiers/chapitres en avant ou en arrière.
 - En maintenant enfoncé ◀◀ ou ▶▶, vous pouvez également effectuer un retour rapide ou une avance rapide.
 - Lors de la lecture d'un Vidéo CD avec PBC, [PBCOn] s'affiche.
 - Changer le mode écran large.
→ la page 31, *Opérations communes*
- Vous pouvez lire un CD musical, un Vidéo CD ou un DVD-Vidéo normal à l'aide du lecteur intégré de ce produit.

⚠ ATTENTION

Pour des raisons de sécurité, les images vidéo ne sont pas visibles quand le véhicule se déplace. Pour regarder des images vidéo, arrêtez-vous dans un endroit sûr et serrez le frein à main.

Procédure de départ

- 1 Appuyez sur .
- 2 Insérez le disque que vous souhaitez lire.

La source change et la lecture démarre.

→ la page 7, *Insertion et éjection d'un disque*

- Si le disque est déjà inséré, sélectionnez [Disc] comme source de lecture.

Sélection de fichiers dans la liste des noms de fichiers

- 1 Touchez .
- 2 Touchez une piste de la liste pour la lire.

Changement du type de fichier multimédia

Lors de la lecture d'un support numérique contenant divers types de fichiers multimédias, vous pouvez basculer entre les types de fichiers multimédias à lire.



- 1 Touchez .
- 2 Touchez l'élément que vous souhaitez régler.
 - Music :

Passer au type de fichier multimédia musical (audio compressé).

- Video :
Passer au type de fichier multimédia vidéo.
- CD-DA :
Passer au type de fichier multimédia CD (données audio (CD-DA)).

Recherche de la partie que vous souhaitez lire

- Pour les DVD-Vidéo, vous pouvez sélectionner [Title], [Chapter] ou [10key].
- Pour les Vidéo-CD, vous pouvez sélectionner [Track] ou [10key] (PBC uniquement).

- 1 Touchez .
- 2 Touchez l'élément pour sélectionner la fonction de recherche.
- 3 Touchez de [0] à [9] pour entrer le nombre souhaité.
- Pour annuler une saisie de nombre, touchez [C].
- 4 Touchez  pour démarrer la lecture à partir du nombre que vous avez enregistré.



Utilisation du menu DVD

Vous pouvez commander le menu DVD en touchant directement un élément du menu sur l'écran.

- Cette fonction peut ne pas fonctionner correctement avec le contenu de certains disques DVD. Dans ce cas, utilisez les touches de l'écran tactile pour pouvoir utiliser le menu DVD.

- 1 Touchez  ou [MENU].
- 2 Touchez l'élément de menu souhaité.

Changement de la langue des sous-titres/de l'audio

- Touchez  ou  pour changer la langue.
-  : Change la langue des sous-titres.
-  : Change la langue de l'audio.
- Vous pouvez également changer la langue des sous-titres/de l'audio à l'aide du menu « Config. DVD/DivX ».
- la page 28, *Réglage des langues prioritaires*

Fichiers audio compressés

Affichez l'illustration lorsque le fichier avec l'illustration est en cours de lecture.

Le type de fichier de l'illustration doit être au format JPEG et la taille du fichier doit être inférieure à 99 Ko.

Écran de lecture 1 (Exemple : USB)

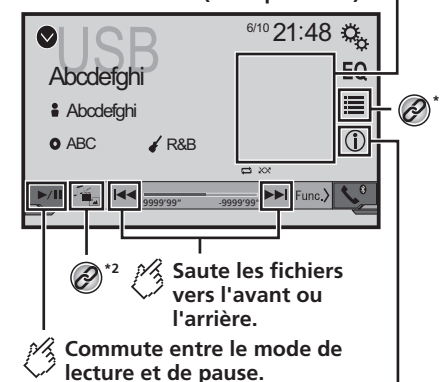

Fichiers audio compressés

 **Lit les fichiers dans un ordre aléatoire.**

 : Ne lit pas les fichiers dans un ordre aléatoire.

 : Lit tous les fichiers dans la plage répétée dans un ordre aléatoire.

Écran de lecture 2 (Exemple : USB)

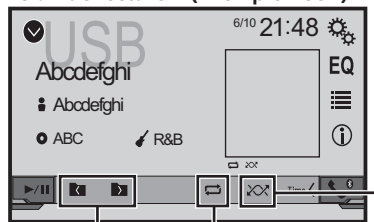



 **Définit une plage de lecture répétée.**

 ou  : Répète tous les fichiers.





 : Répète le dossier en cours de lecture.

 : Répète le fichier en cours de lecture.

 **Sélectionne le dossier précédent ou suivant.**

*1 Sélectionne un fichier dans la liste.
 la page 18, *Sélection de fichiers dans la liste des noms de fichiers*

*2 Change le type de fichier multimédia.
 la page 18, *Changement du type de fichier multimédia*

- En appuyant sur  ou sur , vous pouvez également sauter les fichiers en avant ou en arrière.
- En maintenant enfoncé  ou , vous pouvez effectuer un retour rapide ou une avance rapide.

Vous pouvez lire des fichiers audio compressés sur un disque ou un périphérique de stockage USB.

 la page 43, *Tableau de compatibilité des supports*

Procédure de démarrage (pour Disque)

1 Appuyez sur .

2 Insérez le disque que vous souhaitez lire.

La source change et la lecture démarre.

 la page 7, *Insertion et éjection d'un disque*

- Si le disque est déjà inséré, sélectionnez **[Disc]** comme source de lecture.

Procédure de démarrage (pour USB)

1 Appuyez sur .

2 Branchez le périphérique de stockage USB.

 la page 7, *Branchement et débranchement d'un périphérique de stockage USB*

3 Touchez **[USB].**

- La lecture suit l'ordre des numéros de dossier. Les dossiers sont ignorés s'ils ne contiennent pas de fichiers lisibles.

Sélection de fichiers dans la liste des noms de fichiers

Vous pouvez rechercher des fichiers ou dossiers à lire à l'aide de la liste des noms de fichiers ou de dossiers.

1 Touchez .

2 Touchez un fichier de la liste pour le lire.

- Les fichiers sont lus dans l'ordre des numéros de fichiers.

Changement du type de fichier multimédia

Lors de la lecture d'un support numérique contenant divers types de fichiers multimédias, vous pouvez basculer entre les types de fichiers multimédias à lire.

1 Touchez .

2 Touchez l'élément que vous souhaitez régler.

• Music :

Passé au type de fichier multimédia musical (audio compressé).

• Video :

Passé au type de fichier multimédia vidéo.

• CD-DA :

Passé au type de fichier multimédia CD (données audio (CD-DA)).

• Photo :

Bascule le type de fichier multimédia sur image fixe (données JPEG ou BMP).

Fichiers vidéo compressés



Masque les touches de l'écran tactile.

Pour afficher de nouveau les touches, appuyez n'importe où sur l'écran.

(Exemple : disque)

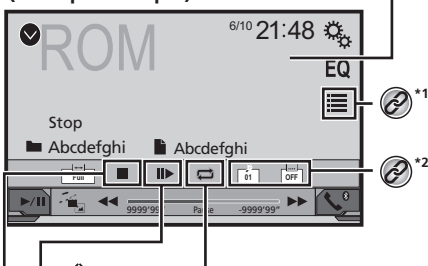

Définit une plage de lecture répétée.

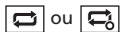

ou : Répète tous les fichiers.

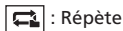

: Répète le dossier en cours de lecture.

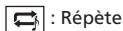

: Répète le fichier en cours de lecture.



Effectue une lecture image par image.



Effectue une lecture au ralenti.



Arrête la lecture.

(Exemple : disque)

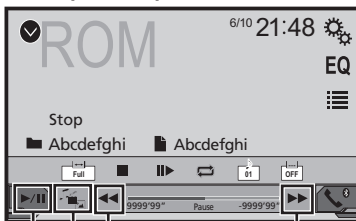

Effectue un retour rapide ou une avance rapide.

Appuyez de nouveau pour changer la vitesse de lecture.



Commute entre le mode de lecture et de pause.



*1 Sélectionne un fichier dans la liste.
➔ la page 19, *Sélection de fichiers dans la liste des noms de fichiers*



*2 Change la langue des sous-titres/de l'audio.
➔ la page 17, *Changement de la langue des sous-titres/de l'audio*



*3 Change le type de fichier multimédia.
➔ la page 18, *Changement du type de fichier multimédia*

- En appuyant sur ou sur , vous pouvez également sauter les fichiers en avant ou en arrière.
 - En maintenant enfoncé ou , vous pouvez effectuer un retour rapide ou une avance rapide.
 - Changer le mode écran large.
➔ la page 31, *Opérations communes*
- Vous pouvez lire des fichiers vidéo compressés sur un disque ou un périphérique de stockage USB.
- ➔ la page 43, *Tableau de compatibilité des supports*

⚠ ATTENTION

Pour des raisons de sécurité, les images vidéo ne sont pas visibles quand le véhicule se déplace. Pour regarder des images vidéo, arrêtez-vous dans un endroit sûr et serrez le frein à main.

Procédure de démarrage

- ➔ la page 17, *Fichiers audio compressés*

Sélection de fichiers dans la liste des noms de fichiers

Vous pouvez sélectionner les fichiers à afficher à l'aide de la liste de noms de fichiers.

1 Touchez .

2 Touchez un fichier de la liste pour le lire.

- Les fichiers sont lus dans l'ordre du numéro de fichier et les dossiers sont ignorés s'ils ne contiennent aucun fichier.

- Touchez le symbole de lecture de la miniature pour prévisualiser le fichier.

Fichiers images fixes

 **Masque les touches de l'écran tactile.**

Pour afficher de nouveau les touches, appuyez n'importe où sur l'écran.

 **Tourne l'image affichée de 90° dans le sens horaire.**

 **Sélectionne le dossier suivant ou précédent.**





 **Définit une plage de lecture répétée.**

 : Répète tous les fichiers.

 : Répète le dossier en cours de lecture.

 **Lit les fichiers dans un ordre aléatoire.**



 : Ne lit pas les fichiers dans un ordre aléatoire.





 : Lit tous les fichiers dans la plage en cours de lecture répétée dans un ordre aléatoire.



 **Saute les fichiers vers l'avant ou l'arrière.**

 **Commute entre le mode de lecture et de pause.**

-  *1 Sélectionne un fichier dans la liste.
➔ la page 20, *Sélection de fichiers dans la liste des noms de fichiers*
-  *2 Change le type de fichier multimédia.
➔ la page 20, *Changement du type de fichier multimédia*

- Les images JPEG ne sont pas affichées dans l'écran arrière.
 - En appuyant sur  ou sur , vous pouvez également sauter les fichiers en avant ou en arrière.
 - En maintenant enfoncé  ou , vous pouvez rechercher 10 fichiers JPEG à la fois. Si le fichier en cours de lecture est le premier ou le dernier du dossier, la recherche n'est pas effectuée.
 - Changer le mode écran large.
➔ la page 31, *Opérations communes*
- Vous pouvez lire des images fixes enregistrées sur un périphérique de stockage USB.
- ➔ la page 43, *Tableau de compatibilité des supports*

Procédure de départ

1 Appuyez sur .

2 Branchez le périphérique de stockage USB.
➔ la page 7, *Branchement et débranchement d'un périphérique de stockage USB*

- La lecture suit l'ordre des numéros de dossier. Les dossiers sont ignorés s'ils ne contiennent pas de fichiers lisibles.

3 Touchez [USB].

L'image s'affiche à l'écran.

Sélection de fichiers dans la liste des noms de fichiers

Vous pouvez sélectionner les fichiers à afficher à l'aide de la liste de noms de fichiers.

1 Touchez .

2 Touchez un fichier de la liste pour le lire.

- Touchez un dossier dans la liste pour voir son contenu. Vous pouvez lire un fichier dans la liste en le touchant.

Changement du type de fichier multimédia

Lors de la lecture d'un support numérique contenant divers types de fichiers multimédias, vous pouvez basculer entre les types de fichiers multimédias à lire.

1 Touchez .

2 Touchez l'élément que vous souhaitez régler.

● Music :

Passé au type de fichier multimédia musical (audio compressé).

● Video :

Passé au type de fichier multimédia vidéo.

● Photo :

Bascule le type de fichier multimédia sur image fixe (données JPEG).

Réglage de l'intervalle du diaporama

Les fichiers JPEG ou BMP peuvent être affichés sous forme de diaporama sur ce produit. Ce réglage permet de régler l'intervalle entre chaque image.

- Ce réglage est disponible pendant la lecture de fichiers JPEG ou BMP.

1 Affichage de l'écran "Réglage vidéo".



Fichiers images fixes

2 Touchez [Durée image diaporama].

3 Touchez l'élément que vous souhaitez régler.

Les éléments suivants sont disponibles :

"10sec" (par défaut), "5sec", "15sec", "Manuel".

iPod

Écran de la source audio 1



Saute les fichiers vers l'avant ou l'arrière.

Commute entre le mode de lecture et de pause.

Défini une lecture aléatoire.

 : Lecture dans un ordre aléatoire de chansons ou des vidéos dans la liste sélectionnée.

 : Lit l'album dans un ordre aléatoire.

Écran de la source audio 2

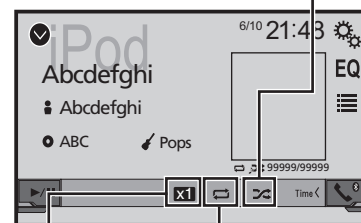

Défini une plage de lecture répétée.

 : Répète la lecture de la liste sélectionnée complète.

 : Répète la chanson ou vidéo en cours.

Change la vitesse du livre audio.

 : Lecture normale

 : Lecture rapide

 : Lecture au ralenti

Écran de la source vidéo

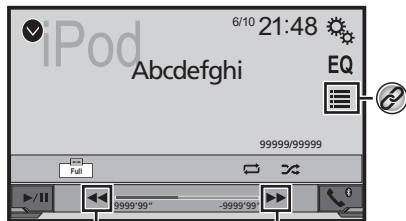

Effectue un retour rapide ou une avance rapide.



Sélectionne une piste dans la liste.
 ➔ la page 22, *Sélection de sources de chansons ou vidéo dans l'écran de liste de lecture*

- En appuyant sur le bouton **⏮** ou **⏭**, vous pouvez également sauter les fichiers en avant ou en arrière.
- En maintenant enfoncé le bouton **⏮** ou **⏭**, vous pouvez également effectuer un retour rapide ou une avance rapide.
- Changer le mode écran large.
- ➔ la page 31, *Opérations communes*

Connexion de votre iPod

Pour les utilisateurs d'iPod avec connecteur à 30 broches

Par câble USB

- En fonction de votre iPod, un câble d'interface USB pour iPod / iPhone (CD-IU201V) (vendu séparément), est nécessaire pour la connexion.

Les sources audio et/ou vidéo de l'iPod sont activées si un des câbles est connecté.

➔ la page 35, *iPod / iPhone avec connecteur à 30 broches*

Pour les utilisateurs d'un iPod / iPhone avec un connecteur Lightning

Par câble USB

- Avec un câble d'interface USB pour iPod/iPhone (CD-IU52) (vendu séparément), la source audio de l'iPod est disponible.

Les fonctions liées aux fichiers vidéo d'iPod ne sont toutefois pas disponibles.

➔ la page 35, *iPod / iPhone avec connecteur Lightning*

ATTENTION

Pour des raisons de sécurité, les images vidéo ne sont pas visibles quand le véhicule se déplace. Pour regarder des images vidéo, arrêtez-vous dans un endroit sûr et serrez le frein à main.

Procédure de départ

1 Connectez votre iPod.

➔ la page 22, *Connexion de votre iPod*
 La source change et la lecture démarre.

- Si vous connectez un iPhone ou un iPod touch, quittez d'abord les applications.

2 Appuyez sur **⏮**.

3 Touchez [iPod].

Sélection de sources de chansons ou vidéo dans l'écran de liste de lecture

Vous pouvez rechercher la chanson ou la vidéo que vous souhaitez lire dans l'écran de liste de lecture.

1 Touchez **[Menu]**.

2 Touchez **[Musique]** ou **[Vidéo]** pour changer la liste de catégorie de musique ou vidéo.

3 Touchez la catégorie dans laquelle vous souhaitez rechercher.

4 Touchez le titre de la liste que vous voulez reproduire.

Si vous ne trouvez pas la chanson ou la vidéo souhaitée, essayez à nouveau de rechercher conformément aux étapes ci-dessus.

5 Lancez la lecture de la liste sélectionnée.

- Selon la génération ou la version de l'iPod, certaines fonctions peuvent ne pas être disponibles.
- Vous pouvez lire des listes de lecture créées avec l'application **MusicSphere**. L'application est disponible sur notre site Web.
- Il est possible d'afficher un maximum de 1 000 éléments dans la liste.

270BT 271BT

Écran de lecture 1



Saute les fichiers vers l'avant ou l'arrière.

Vous ne pouvez pas utiliser cette fonction lorsque l'audio est en cours de lecture.

Témoin de numéro de piste

Lecteur audio Bluetooth



Lit les fichiers dans un ordre aléatoire.

Écran de lecture 2



Définit une plage de lecture répétée.



Commute entre le mode de lecture et de pause.



Sélectionne un fichier dans la liste.

→ la page 23, *Sélection de fichiers dans la liste des noms de fichiers*

- En appuyant sur le bouton **I◀◀ ou ▶▶I**, vous pouvez également sauter les fichiers en avant ou en arrière.
- En maintenant enfoncé le bouton **I◀◀ ou ▶▶I**, vous pouvez également effectuer un retour rapide ou une avance rapide.
- Avant d'utiliser le lecteur audio Bluetooth, enregistrez et connectez le périphérique sur ce produit.
→ la page 10, *Enregistrement de vos périphériques Bluetooth*
- Selon l'appareil Bluetooth connecté à ce produit, les opérations disponibles avec ce produit peuvent être limitées ou différer par rapport aux descriptions de ce manuel.
- Lorsque vous écoutez des chansons sur votre lecteur audio Bluetooth, évitez autant que possible d'utiliser un téléphone portable. Si vous essayez de le faire fonctionner, le signal peut provoquer un bruit sur la lecture des chansons.
- Quand vous parlez sur l'appareil Bluetooth connecté à ce produit via Bluetooth, la lecture peut être interrompue.

Procédure de départ

1 Affichez l'écran de réglage « Système ».



2 Touchez [Entrée Audio/Vidéo].

3 Vérifiez que « Bluetooth Audio » est activé.

4 Appuyez sur **⏏**.

5 Touchez [Bluetooth Audio].

Sélection de fichiers dans la liste des noms de fichiers

- Cette fonction peut ne pas être disponible selon certains appareils Bluetooth.

1 Touchez **[⏏]**.

2 Touchez un fichier ou un dossier de la liste pour le lire.

Source AUX



Masque les touches de l'écran tactile.
Pour afficher de nouveau les touches, appuyez n'importe où sur l'écran.

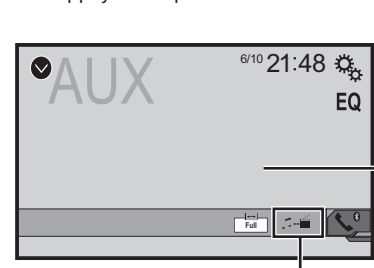

Permet de commuter entre l'écran de commande des fichiers vidéo et celui des fichiers musicaux.

- [⏏]** est disponible uniquement lorsque votre équipement auxiliaire contient des fichiers audio et vidéo.
- Un câble AV mini-jack (CD-RM10) (vendu séparément) est nécessaire pour la connexion.
→ la page 36, *Élément vidéo externe et affichage*

⚠ ATTENTION

Pour des raisons de sécurité, les images vidéo ne sont pas visibles quand le véhicule se déplace. Pour regarder des images vidéo, arrêtez-vous dans un endroit sûr et serrez le frein à main.

Procédure de départ

Vous pouvez afficher la sortie d'image vidéo sur le périphérique connecté à l'entrée vidéo.

1 Affichez l'écran de réglage « Système ».



2 Vérifiez que « Entrée AUXILIAIRE » est activé.

3 Appuyez sur **⏏**.

Source AUX

4 Touchez [AUX].

L'image s'affiche à l'écran.

Réglage du signal vidéo

Lorsque vous connectez ce produit à un équipement auxiliaire, sélectionnez le réglage du signal vidéo approprié.

- Vous ne pouvez utiliser cette fonction que quand l'entrée de signal AUX reçoit le signal vidéo.

1 Affichage de l'écran « Réglage vidéo ».



2 Touchez [Réglages signal vidéo].

3 Touchez [AUX].

4 Touchez l'élément que vous souhaitez régler.

Les éléments suivants sont disponibles :

Automatique (par défaut), PAL, NTSC, PAL-M, PAL-N, SECAM.

Paramètres du système

Affichage de l'écran de réglage « Système »

1 Appuyez sur **⏏**.

2 Touchez **[0%]** puis **[II]**.

L'écran de réglage « **Système** » apparaît.

Activation de la source audio Bluetooth

270BT

271BT

1 Affichez l'écran de réglage « **Système** ».

➔ la page 24, *Affichage de l'écran de réglage « **Système** »*

2 Touchez [Entrée Audio/Vidéo].

3 Touchez [Bluetooth Audio] pour basculer entre « **Act** » (par défaut) et « **Dés** ».

Réglage du défilement continu

Si « **Toujours défiler** » est réglé sur « **Act** », les informations enregistrées sous forme de texte défilent en continu à l'écran.

1 Affichez l'écran de réglage « **Système** ».

➔ la page 24, *Affichage de l'écran de réglage « **Système** »*

2 Touchez [Toujours défiler] pour basculer entre « **Act** » et « **Dés** » (par défaut).

Réglage de la caméra de rétrovisée

Une caméra de rétrovisée vendue séparément (par exemple ND-BC6) est nécessaire pour utiliser la fonction de caméra de rétrovisée. (Pour en savoir plus, veuillez consulter votre revendeur.)

Caméra de rétrovisée

Ce produit comporte une fonction permettant de basculer automatiquement sur l'image en plein écran de la caméra de rétrovisée installée sur votre véhicule, lorsque le levier de vitesse est sur la position REVERSE (R).

- Lorsque le levier de vitesse est aligné sur la position REVERSE (R) immédiatement après le démarrage système

de ce produit, seule l'image de la caméra sera affichée et l'aide au stationnement ne sera pas affichée.

Caméra pour le mode Rear View

Rear View peut être affiché en tout temps. Veuillez noter qu'avec ce réglage, l'image de la caméra n'est pas modifiée pour s'adapter à l'écran et qu'une portion de l'image habituelle de la caméra est tronquée.

⚠ ATTENTION

Pioneer recommande l'utilisation d'une caméra qui émet des images inversées ; sinon, l'image à l'écran peut être inversée.

- Vérifiez immédiatement que l'écran affiche une image de caméra de rétrovisée lorsque le levier de vitesse est déplacé à la position REVERSE (R) depuis une autre position.
- Lorsque l'écran bascule sur l'image en plein écran de la caméra de rétrovisée pendant la conduite normale, passez au réglage inverse dans « **Polarité caméra** ».

Réglage d'activation de la caméra de rétrovisée

1 Affichez l'écran de réglage « **Système** ».

➔ la page 24, *Affichage de l'écran de réglage « **Système** »*

2 Touchez [Paramètres caméra].

3 Touchez [Entrée caméra] pour basculer entre « **Act** » et « **Dés** » (par défaut).

Réglage de la polarité de la caméra de rétrovisée

- Cette fonction est disponible quand « **Entrée caméra** » est « **Act** ».

➔ la page 24, *Réglage d'activation de la caméra de rétrovisée*

1 Affichez l'écran de réglage « **Système** ».

➔ la page 24, *Affichage de l'écran de réglage « **Système** »*

2 Touchez [Paramètres caméra].

3 Touchez [Polarité caméra].

● **Batterie** (par défaut) :

La polarité du câble raccordé est positive.

● **Masse** :

La polarité du câble raccordé est négative.

Paramètres du système

Réglage de la caméra pour le mode Rear View

Pour afficher « **Rear View** » en tout temps, « **Rear View** » doit être réglé sur « **Act** ».

- 1 Appuyez sur **⏏**.
- 2 Touchez [Rear View] pour basculer entre « **Act** » et « **Dés** » (par défaut).

Si aucune opération n'est effectuée pendant sept secondes sur l'écran de fonctionnement AV, l'affichage de la caméra apparaît automatiquement.

- Pour définir la caméra de rétrovisée pour le mode **Rear View**, réglez « **Entrée caméra** » sur « **Act** ».
- ➔ la page 24, *Réglage d'activation de la caméra de rétrovisée*

Sélection de la langue du système

- Si les réglages de la langue intégrée et de la langue sélectionnée sont différents, les informations de texte peuvent ne pas s'afficher correctement.
- Certains caractères peuvent ne pas s'afficher correctement.

- 1 Affichez l'écran de réglage « **Système** ».
- ➔ la page 24, *Affichage de l'écran de réglage « Système »*
- 2 Touchez [Système de langue].
- 3 Touchez la langue que vous souhaitez utiliser.

Réglage du bip sonore

- 1 Affichez l'écran de réglage « **Système** ».
- ➔ la page 24, *Affichage de l'écran de réglage « Système »*
- 2 Touchez [Bip] pour passer à « **Act** » (par défaut) ou à « **Dés** ».

Réglage des positions de réponse de l'écran tactile (éta-lonnage de l'écran tactile)

Si la position des touches de l'écran tactile est décalée par rapport à la position où celles-ci réagissent quand vous touchez l'écran, ajustez leur position sur l'écran tactile.

- Ce réglage est disponible uniquement lorsque vous arrêtez votre véhicule dans un endroit sûr et serrez le frein à main.

- N'utilisez pas un objet pointu, tel qu'un stylo-bille ou un portemine, qui risquerait d'endommager l'écran.
- Ne coupez pas le moteur lors de la sauvegarde des données sur la position ajustée.

- 1 Affichez l'écran de réglage « **Système** ».
 - ➔ la page 24, *Affichage de l'écran de réglage « Système »*
 - 2 Touchez [Étalonnage écran tactile].
 - 3 Touchez les quatre coins de l'écran le long des flèches.
 - 4 Appuyez sur **⏏**.
- Les résultats du réglage sont sauvegardés.
- 5 Appuyez à nouveau sur **⏏**.
- Effectuez le réglage sur 16 points.
- 6 Touchez délicatement le centre du symbole « **+** » affiché à l'écran.

La cible indique l'ordre.

- Si vous appuyez sur **⏏**, la position précédemment réglée est rétablie.
- Si vous maintenez enfoncé le bouton **⏏**, le réglage est annulé.

- 7 Maintenez enfoncé **⏏**.
- Les résultats du réglage sont sauvegardés.

Régler le variateur

Régler le déclenchement du variateur

- Ce réglage est disponible uniquement lorsque vous arrêtez votre véhicule dans un endroit sûr et serrez le frein à main.

- 1 Affichez l'écran de réglage « **Système** ».
- ➔ la page 24, *Affichage de l'écran de réglage « Système »*
- 2 Touchez [Réglage intensité].
- 3 Touchez [Commande intensité].
- 4 Touchez l'élément.

- **Automatique** (par défaut) :
Passe automatiquement le variateur à allumé ou éteint en fonction de la mise en marche ou de l'extinction des phares de votre véhicule.
- **Manuel** :
Passe manuellement le variateur à allumé ou éteint.
- **Heure** :

Passe le variateur à allumé ou éteint à l'heure que vous avez réglée.

Régler la durée du variateur en journée ou la nuit

- Vous pouvez utiliser cette fonction quand « **Commande intensité** » est réglé sur « **Manuel** ».
- Ce réglage est disponible uniquement lorsque vous arrêtez votre véhicule dans un endroit sûr et serrez le frein à main.

- 1 Affichez l'écran de réglage « **Système** ».
- ➔ la page 24, *Affichage de l'écran de réglage « Système »*

- 2 Touchez [Réglage intensité].
 - 3 Touchez [Jour/Nuit] pour basculer entre les éléments suivants.
- **Jour** (par défaut) :
Éteint manuellement le variateur.
 - **Nuit** :
Allume manuellement le variateur.

Régler la durée du variateur en option

Vous pouvez régler l'heure à laquelle le variateur est allumé ou éteint.

- Vous pouvez utiliser cette fonction quand « **Commande intensité** » est réglé sur « **Heure** ».
- Ce réglage est disponible uniquement lorsque vous arrêtez votre véhicule dans un endroit sûr et serrez le frein à main.

- 1 Affichez l'écran de réglage « **Système** ».
- ➔ la page 24, *Affichage de l'écran de réglage « Système »*

- 2 Touchez [Réglage intensité].
- 3 Touchez [Durée intensité].
L'écran « **Réglage durée** » apparaît.
- 4 Touchez l'affichage de l'heure pour activer le mode réglage.
- 5 Touchez le graphique pour régler la durée du variateur.

- Vous pouvez également régler la durée du variateur en touchant **◀** ou **▶**.
Chaque appui sur **◀** ou **▶** déplace le curseur en arrière ou en avant dans la plage de 15 minutes.

Paramètres du système

- Le réglage par défaut est 18h00-6h00 (6h00 PM-6h00 AM).
- Quand les curseurs sont placés au même point, la durée disponible du variateur est 0 heure.
- Quand le curseur de réglage de l'heure d'arrêt est placé à l'extrémité gauche et le curseur de réglage de l'heure de mise en marche est placé sur l'extrémité droite, la durée disponible du variateur est 0 heure.
- Quand le curseur de réglage de l'heure de mise en marche est placé à l'extrémité gauche et le curseur de réglage de l'heure d'arrêt est placé sur l'extrémité droite, la durée disponible du variateur est 24 heures.
- L'affichage de l'heure de la barre de réglage de durée du variateur dépend du réglage de l'affichage de l'horloge.

☞ la page 31, *Réglage de l'heure et de la date*

Réglage de l'image

Vous pouvez ajuster l'image pour chaque source et la caméra de rétrovisée.

⚠ ATTENTION

Par mesure de sécurité, vous ne pouvez pas utiliser certaines des fonctions pendant que le véhicule roule. Pour activer ces fonctions, vous devez vous arrêter dans un endroit sûr et serrer le frein à main. Consultez les Informations importantes pour l'utilisateur (un manuel séparé).

1 Affichez l'écran que vous souhaitez ajuster.

2 Affichez l'écran de réglage « Système ».

☞ la page 24, *Affichage de l'écran de réglage « Système »*

3 Touchez [Ajustement image].

4 Touchez l'élément pour sélectionner la fonction à ajuster.

● **Brightness :**

Ajuste l'intensité du noir. (-24 à +24)

● **Contrast :**

Ajuste le contraste. (-24 à +24)

● **Color :**

Ajuste la saturation des couleurs. (-24 à +24)

● **Hue :**

Ajuste la tonalité de couleur (quelle couleur est accentuée, rouge ou vert). (-24 à +24)

● **Dimmer :**

Ajuste la luminosité de l'affichage. (+1 à +48)

- Avec certaines images, vous ne pouvez pas régler la **Hue** et la **Color**.

- Si vous touchez [Rear View], le mode passe au réglage de l'image pour la visualisation arrière. En touchant [Source], vous pouvez revenir au réglage de l'image pour la source AV.

5 Touchez [◀], [▶], [▲], [▼] pour régler.

- Les réglages de « **Brightness** », « **Contrast** » et « **Dimmer** » sont stockés séparément quand les phares de votre véhicule sont éteints (journée) et allumés (nuit).
- « **Brightness** » et « **Contrast** » sont commutés automatiquement selon que les phares du véhicule sont allumés ou éteints.
- « **Dimmer** » peut être modifié au niveau du réglage ou de l'heure pour l'allumer ou l'éteindre.
- ☞ la page 25, *Régler le variateur*
- Le contenu du réglage peut être mémorisé séparément.

Réglages sonores

Affichage de l'écran de réglage « Audio »

1 Appuyez sur **⏸**.

2 Touchez **[0%]**, puis **[🔊]**.

L'écran de réglage « Audio » apparaît.

Réglage de l'équilibre avant-arrière et droite-gauche

- ☐ Cette fonction est disponible si « **Haut-parleur arrière** » est réglé sur « **HP** » et « **Sortie Pré-ampli** » est réglé sur « **Arrière** ».

1 Affichez l'écran de réglage « Audio ».

☞ la page 26, *Affichage de l'écran de réglage « Audio »*

2 Touchez [Fader/Balance].

3 Touchez [▲] ou [▼] pour régler l'équilibre des haut-parleurs avant/arrière.

4 Touchez [◀] ou [▶] pour régler l'équilibre des haut-parleurs gauche/droite.

- ☐ « **Avant15** » à « **Arrière15** » s'affiche lorsque l'équilibre des haut-parleurs avant/arrière se déplace de l'avant vers l'arrière.
- ☐ « **Gauche15** » à « **Droit15** » s'affiche lorsque l'équilibre des haut-parleurs gauche/droite se déplace de la gauche vers la droite.
- ☐ Le réglage par défaut est « **Av/Ar 0 G/D 0** ».
- Vous pouvez également régler l'équilibre avant-arrière et gauche-droite en touchant le point sur le tableau affiché.

Réglage de l'équilibre sonore

- ☐ Cette fonction est disponible si « **Haut-parleur arrière** » et « **Présortie** » sont réglés sur « **Paramètres subwoofer** ».

1 Affichez l'écran de réglage « Audio ».

☞ la page 26, *Affichage de l'écran de réglage « Audio »*

2 Touchez [Balance].

3 Touchez [◀] ou [▶] pour régler l'équilibre des haut-parleurs gauche/droite.

- ☐ « **Gauche15** » à « **Droit15** » s'affiche lorsque l'équilibre des haut-parleurs gauche/droite se déplace de la gauche vers la droite.

Réglages sonores

- Le réglage par défaut est «G/D 0».
- Vous pouvez également régler l'équilibre avant-arrière et gauche-droite en faisant glisser le point sur le tableau affiché.

Ajustement des niveaux des sources

SLA (réglage du niveau de la source) vous permet de régler le niveau du volume sonore de chaque source pour éviter les fortes variations d'amplitude sonore en passant d'une source à l'autre.

- Les réglages sont basés sur le niveau du volume du syntoniseur FM qui, lui, demeure inchangé.
- Cette fonction n'est pas disponible lorsque le syntoniseur FM est sélectionné comme source AV.

1 Comparez le niveau du volume du syntoniseur FM au niveau de la source que vous souhaitez ajuster.

2 Affichez l'écran de réglage « Audio ».

➔ la page 26, Affichage de l'écran de réglage « Audio »

3 Touchez [Niveau des sources audio].

4 Touchez [▲] ou [▼] pour régler le volume de la source.

- Si vous touchez directement la zone dans laquelle le curseur peut être déplacé, le réglage SLA prend la valeur du point touché.
- « +4 » à « -4 » s'affiche à mesure que le volume sonore augmente ou diminue.
- Le réglage par défaut est « 0 ».

Régler la correction physiologique

Cette fonction compense les défauts des plages de basse fréquence et de haute fréquence à faible volume.

- Cette fonction n'est pas disponible si vous passez ou recevez un appel avec la fonction mains libres.

1 Affichez l'écran de réglage « Audio ».

➔ la page 26, Affichage de l'écran de réglage « Audio »

2 Touchez [Loudness].

3 Touchez l'élément.

Les éléments suivants sont disponibles :
Dés (par défaut), **Faible**, **Moyen**, **Elevé**.

Utiliser la sortie du haut-parleur d'extrêmes

Ce produit est équipé d'une sortie du haut-parleur d'extrêmes qui peut être mise en ou hors service.

1 Affichez l'écran de réglage « Audio ».

➔ la page 26, Affichage de l'écran de réglage « Audio »

2 Touchez [Subwoofer] pour basculer entre « Act » (par défaut) et « Dés ».

Ajuster les réglages du haut-parleur d'extrêmes graves

- Cette fonction est uniquement disponible quand « Subwoofer » est « Act ».

➔ la page 27, Utiliser la sortie du haut-parleur d'extrêmes

1 Affichez l'écran de réglage « Audio ».

➔ la page 26, Affichage de l'écran de réglage « Audio »

2 Touchez [Paramètres subwoofer].

3 Touchez [👁] ou [👂] pour passer la phase du haut-parleur d'extrêmes graves à normale ou inversée.

4 Touchez [◀] ou [▶] pour régler le niveau du haut-parleur d'extrêmes graves entre -24 et 6.

5 Touchez [◀] ou [▶] pour régler la fréquence du haut-parleur d'extrêmes graves.

Les éléments suivants sont disponibles :

80Hz (par défaut), **50Hz**, **63Hz**, **80Hz**, **100Hz**, **125Hz**.

Changer la sortie du haut-parleur arrière

1 Désactivez la source.

2 Affichez l'écran de réglage « Audio ».

➔ la page 26, Affichage de l'écran de réglage « Audio »

3 Touchez [Haut-parleur arrière].

4 Touchez pour basculer entre « HP » (par défaut) et « Paramètres subwoofer ».

- Quand cette fonction est réglée sur « Paramètres subwoofer », « Sortie Pré-ampli » est fixée sur « Paramètres subwoofer ».

Basculer la sortie arrière RCA

Quand « Haut-parleur arrière » est réglé sur « Paramètres subwoofer », ce paramètre est fixé sur « Paramètres subwoofer ».

1 Affichez l'écran de réglage « Audio ».

➔ la page 26, Affichage de l'écran de réglage « Audio »

2 Touchez [Sortie Pré-ampli] pour passer à « Paramètres subwoofer » (par défaut) ou « Arrière ».

Amplifier les basses

1 Affichez l'écran de réglage « Audio ».

➔ la page 26, Affichage de l'écran de réglage « Audio »

2 Touchez [Bass Booster].

3 Touchez pour sélectionner le niveau d'amplification des basses de 0 à +6.

Régler le filtre passe-haut

1 Affichez l'écran de réglage « Audio ».

➔ la page 26, Affichage de l'écran de réglage « Audio »

2 Touchez [Filtre passe-haut].

3 Touchez l'élément.

Les éléments suivants sont disponibles :

Dés (par défaut), **50Hz**, **63Hz**, **80Hz**, **100Hz**, **125Hz**.

Utilisation de l'égaliseur

Rappel des courbes d'égalisation

Sept courbes d'égalisation sont enregistrées, que vous pouvez aisément rappeler à tout moment. Voici une liste des courbes d'égalisation :

- **S.Bass** est une courbe qui amplifie les sons graves uniquement.
- **Puissant** est une courbe qui amplifie à la fois les sons graves et aigus.

Réglages sonores

- **Naturel** est une courbe qui amplifie légèrement à la fois les sons graves et aigus.
 - **Vocal** est une courbe qui amplifie les sons médiums, c'est-à-dire de production vocale.
 - **Plat** est une courbe plate sans amplification.
 - **Perso1** est une courbe d'égalisation réglée que vous créez. Si vous sélectionnez cette courbe, l'effet est appliqué à toutes les sources AV.
 - **Perso2** est une courbe d'égalisation réglée que vous créez. Si vous sélectionnez cette courbe, l'effet est appliqué à toutes les sources AV.
- Le réglage par défaut est « **Puissant** ».

- 1 **Affichez l'écran de réglage « Audio ».**
➔ la page 26, *Affichage de l'écran de réglage « Audio »*
- 2 **Touchez [Egaliseur graphique].**
- 3 **Touchez l'égaliseur souhaité.**

Personnalisation des courbes d'égalisation

Vous pouvez ajuster comme souhaité le réglage de la courbe d'égalisation actuellement sélectionnée. Les réglages peuvent être faits avec un égaliseur graphique à 5 bandes.

- Si vous procédez à des réglages lorsqu'une courbe « **S.Bass** », « **Puissant** », « **Naturel** », « **Vocal** » ou « **Plat** » est sélectionnée, les réglages de la courbe d'égalisation prennent obligatoirement la valeur « **Perso1** ».
- Si vous procédez à des réglages lorsque la 'une courbe « **Perso2** » est sélectionnée par exemple, la courbe « **Perso2** » est mise à jour.
- Des courbes « **Perso1** » et « **Perso2** » peuvent être créées pour être communes à toutes les sources.

- 1 **Affichez l'écran de réglage « Audio ».**
➔ la page 26, *Affichage de l'écran de réglage « Audio »*
 - 2 **Touchez [Egaliseur graphique].**
 - 3 **Sélectionnez la courbe que vous souhaitez utiliser comme base de votre personnalisation.**
 - 4 **Touchez la fréquence dont vous souhaitez régler le niveau.**
- Si vous glissez un doigt sur les barres de plusieurs bandes d'égalisation, les réglages de la courbe d'égalisation prennent la valeur du point touché sur chaque barre.

Menu du Thème

Sélection de la couleur de thème

Une couleur de thème peut être sélectionnée parmi 3 couleurs différentes.

- 1 **Affichez l'écran « thème ».**



- 2 **Touchez [thème].**
- 3 **Touchez la couleur souhaitée.**

Configuration du lecteur vidéo

Réglage des langues prioritaires

Vous pouvez attribuer la langue prioritaire au sous-titre, à l'audio et au menu prioritaires en lecture initiale. Si la langue sélectionnée est enregistrée sur le disque, les sous-titres, l'audio et le menu sont affichés ou générés dans cette langue.

- Ce réglage est disponible lorsque la source sélectionnée est « **Disc** », « **CD** », « **Video CD** » ou « **DVD** ».

Réglage de la langue des sous-titres

Vous pouvez régler une langue de sous-titres souhaitée. S'ils sont disponibles, les sous-titres seront affichés dans la langue sélectionnée.

- 1 **Affichage de l'écran « Réglage vidéo ».**



- 2 **Touchez [Config. DVD/DivX].**
- 3 **Touchez [Langue sous-titre].**

Le menu contextuel apparaît.

- 4 **Touchez la langue désirée.**

Si vous sélectionnez « **Autres** », un écran de saisie du code langue est affiché. Saisissez le code à quatre chiffres de la langue souhaitée puis touchez

- Si la langue sélectionnée n'est pas disponible, la langue spécifiée par défaut sur le disque est émise et affichée.
- Vous pouvez également changer la langue des sous-titres en touchant la touche de changement de langue des sous-titres pendant la lecture.
- Le réglage effectué ici n'est pas affecté même si vous changez la langue des sous-titres pendant la lecture à l'aide de la touche de changement de langue des sous-titres.

Configuration du lecteur vidéo

Réglage de la langue de l'audio

Vous pouvez régler votre langue audio préférée.

1 Affichage de l'écran « Réglage vidéo ».



2 Touchez [Config. DVD/DivX].

3 Touchez [Langue audio].

Le menu contextuel apparaît.

4 Touchez la langue désirée.

Si vous sélectionnez « **Autres** », un écran de saisie du code langue est affiché. Saisissez le code à quatre chiffres de la langue souhaitée puis touchez

- Si la langue sélectionnée n'est pas disponible, la langue spécifiée par défaut sur le disque est émise et affichée.
- Vous pouvez également changer la langue de l'audio en touchant la touche de changement de langue de l'audio pendant la lecture.
- Le réglage effectué ici n'est pas affecté même si vous changez la langue de l'audio pendant la lecture à l'aide de la touche de changement de langue de l'audio.

Réglage de la langue du menu

Vous pouvez définir la langue préférée dans laquelle les menus enregistrés sur un disque sont affichés.

1 Affichage de l'écran « Réglage vidéo ».



2 Touchez [Config. DVD/DivX].

3 Touchez [Menu langue].

Le menu contextuel apparaît.

4 Touchez la langue désirée.

Si vous sélectionnez « **Autres** », un écran de saisie du code langue est affiché. Saisissez le code à quatre chiffres de la langue souhaitée puis touchez

- Si la langue sélectionnée n'est pas disponible, la langue spécifiée par défaut sur le disque est émise et affichée.

Réglage de l'affichage de l'icône d'angle

L'icône d'angle peut être réglée afin qu'elle apparaisse à l'écran lorsque l'angle peut être changé.

- Ce réglage est disponible lorsque la source sélectionnée est « **Disc** », « **CD** », « **Video CD** » ou « **DVD** ».

1 Affichage de l'écran « Réglage vidéo ».



2 Touchez [Config. DVD/DivX].

3 Touchez à plusieurs reprises [Multi Angle] jusqu'à ce que le réglage souhaité apparaisse.

- **Act** (par défaut) : Active le réglage multi-angle.
- **Dés** : Désactive le réglage multi-angle.

Définir le verrouillage parental

Certains disques DVD-Vidéo permettent l'utilisation du verrouillage parental pour définir des restrictions afin que les enfants ne puissent pas regarder de scènes violentes ou destinées aux adultes. Vous pouvez définir le niveau de verrouillage parental par pas comme souhaité.

- Lorsque vous réglez un verrouillage parental, puis lancez la lecture d'un disque avec verrouillage parental, les indications de saisie du numéro de code peuvent être affichées. Dans ce cas, la lecture commence lorsque le numéro de code correct est saisi.
- Ce réglage est disponible lorsque la source sélectionnée est « **Disc** », « **CD** », « **Video CD** » ou « **DVD** ».

Réglage du numéro de code et du niveau

Si vous utilisez pour la première fois cette fonction, enregistrez votre numéro de code. Si vous n'enregistrez pas un numéro de code, le verrouillage parental ne fonctionnera pas.

1 Affichage de l'écran « Réglage vidéo ».



2 Touchez [Config. DVD/DivX].

3 Touchez [Parental].

L'écran « **Parental** » apparaît.

4 Touchez les touches [0] à [9] pour saisir un numéro de code à quatre chiffres.

5 Touchez la touche suivante.



Enregistre le numéro de code et vous pouvez ensuite définir le niveau.

6 Touchez un nombre entre [1] et [8] pour sélectionner le niveau souhaité.

- **[8]** : Active la lecture de l'intégralité du disque (réglage initial).
- **[7] à [2]** : Active la lecture des disques pour enfants et des disques non destinés aux adultes.
- **[1]** : Active la lecture de disques pour enfants uniquement.

7 Touchez la touche suivante.



Définit le niveau de verrouillage parental.

- Nous vous recommandons de garder trace de votre numéro de code au cas où vous l'oublieriez.
- Le niveau de verrouillage parental est enregistré sur le disque. Vous pouvez le confirmer en le recherchant sur l'emballage du disque, la documentation fournie ou le disque lui-même. Vous ne pouvez pas utiliser le verrouillage parental avec des disques qui ne disposent pas d'un niveau de verrouillage parental enregistré.
- Pour certains disques, le verrouillage parental peut uniquement ignorer certaines scènes, après lesquelles la lecture

Configuration du lecteur vidéo

normale reprend. Pour en savoir plus, reportez-vous aux instructions du disque.

Régler les sous-titres DivX

- Ce réglage est disponible lorsque la source sélectionnée est « Disc » ou « USB ».

1 Affichage de l'écran « Réglage vidéo ».



2 Touchez [DivX Subtitle] pour passer à « Original » (par défaut) ou « Perso ».

Affichage du code d'enregistrement DivX VOD

Pour reproduire un contenu DivX® VOD (vidéo à la demande) sur ce produit, vous devez d'abord enregistrer le produit auprès de votre fournisseur de contenu DivX VOD. Pour ce faire, générez un code d'enregistrement DivX VOD et soumettez-le à votre fournisseur.

- Notez votre code, car vous en aurez besoin pour enregistrer ce produit auprès de votre fournisseur DivX VOD.
- Ce réglage est disponible lorsque la source sélectionnée est « Disc », « CD », « Video CD » ou « DVD ».

1 Affichage de l'écran « Réglage vidéo ».



2 Touchez [Config. DVD/DivX].

3 Touchez [DivX® vidéo à la demande].

L'écran « DivX® vidéo à la demande » apparaît.

- Si un code d'enregistrement a déjà été activé, il ne peut pas être affiché.

4 Touchez [Code d'enregistrement].

Votre code d'enregistrement de 10 chiffres apparaît.

- Notez votre code, car vous en aurez besoin pour enregistrer ce produit auprès de votre fournisseur DivX VOD.

Affichage du code de désenregistrement de VOD DivX

Un code d'enregistrement enregistré avec un code de désenregistrement peut être effacé.

- Ce réglage est disponible lorsque la source sélectionnée est « Disc », « CD », « Video CD » ou « DVD ».

1 Affichage de l'écran « Réglage vidéo ».



2 Touchez [Config. DVD/DivX].

3 Touchez [DivX® vidéo à la demande].

L'écran « DivX® vidéo à la demande » apparaît.

4 Touchez [Code de désenregistrement].

Votre code de désenregistrement de 8 chiffres apparaît.

- Notez votre code, car vous en aurez besoin pour enregistrer ce produit auprès de votre fournisseur DivX VOD.

Lecture automatique de DVD

Lorsqu'un disque DVD avec un menu DVD est inséré, ce produit annule automatiquement le menu DVD et démarre la lecture à partir du premier chapitre du premier titre.

- Certains DVD peuvent ne pas fonctionner normalement. Si cette fonction ne fonctionne pas correctement, désactivez-la et démarrez la lecture.
- Ce réglage est disponible lorsque la source sélectionnée est « Disc », « CD », « Video CD » ou « DVD ».

1 Affichage de l'écran « Réglage vidéo ».



2 Touchez [Config. DVD/DivX].

3 Touchez à plusieurs reprises [Lecture DVD automatique] jusqu'à ce que le réglage souhaité apparaisse.

- **Dés** (par défaut) : Désactive le réglage de lecture automatique du DVD
- **Act** : Active le réglage de lecture automatique du DVD

Réglage du signal vidéo de la caméra de rétrovisée

Lorsque vous connectez une caméra de rétrovisée à ce produit, sélectionnez le réglage du signal vidéo approprié.

- Vous ne pouvez utiliser cette fonction que quand l'entrée de signal AV reçoit le signal vidéo.

1 Affichage de l'écran « Réglage vidéo ».



2 Touchez [Réglages signal vidéo].

3 Touchez [Caméra].

Le menu contextuel apparaît.

4 Touchez l'élément que vous souhaitez régler.

- **Automatique** (par défaut) : Ajuste automatiquement le réglage du signal vidéo.
- **PAL** : Règle le signal vidéo sur PAL.
- **NTSC** : Règle le signal vidéo sur NTSC.
- **PAL-M** : Règle le signal vidéo sur PAL-M.
- **PAL-N** : Règle le signal vidéo sur PAL-N.
- **SECAM** : Règle le signal vidéo sur SECAM.

Menu de favoris

L'enregistrement de vos éléments de menu favoris dans des raccourcis vous permet d'accéder rapidement à l'écran de menu enregistré en touchant simplement l'écran « Favoris ».

- ❑ Il est possible d'enregistrer un maximum de 12 éléments dans le menu des favoris.

Créer un raccourci

1 Affiche l'écran « Paramètres ».



2 Touchez l'icône en forme d'étoile de l'élément du menu que vous souhaitez ajouter au menu des favoris.

L'icône en forme d'étoile du menu sélectionné est remplie.

- Pour annuler l'enregistrement, touchez de nouveau l'icône en forme d'étoile dans la colonne des menus.

Sélection d'un raccourci

1 Affiche l'écran « Favoris ».



2 Touchez l'élément de menu souhaité.

Suppression d'un raccourci

1 Affiche l'écran « Favoris ».



2 Touchez et maintenez enfoncée la colonne du menu des favoris que vous souhaitez supprimer.

Le menu sélectionné est supprimé de l'écran « Favoris ».

Opérations communes

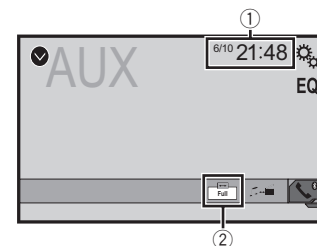

- ① Affichage de l'horloge
Affiche l'écran de réglage de l'heure et de la date
➔ la page 31, *Réglage de l'heure et de la date*
- ② Touche mode affichage écran
Change le mode écran large
➔ la page 31, *Changement du mode écran large*

Réglage de l'heure et de la date

1 Touchez l'heure actuelle sur l'écran.

2 Touchez ▲ ou ▼ pour régler l'heure et la date correctes.

Vous pouvez exploiter les éléments suivants : Année, mois, date, heure, minutes.

- ❑ Vous pouvez modifier le format d'affichage de l'heure à « 12 heures » (par défaut) ou « 24 heures ».
- ❑ Vous pouvez modifier l'ordre du format d'affichage de la date : Jour-mois-année, Mois-jour-année.

Changement du mode écran large

Vous pouvez régler la taille d'écran pour la vidéo et les images JPEG/BMP.

- ❑ Le réglage par défaut est « Full » et « Normal » pour les images JPEG/BMP.
- ❑ Si des touches de l'écran tactile sont présentes à l'écran, les images sont affichées en mode « Full » quel que soit votre réglage.

Opérations communes

1 Touchez la touche suivante.

- ❑ L'apparence de cette touche est différente selon le réglage sélectionné.

2 Touchez le mode souhaité.

● Full

Une image 4:3 est agrandie horizontalement uniquement, ce qui vous permet de bénéficier d'une image sans aucune omission.

● Zoom

Une image 4:3 est agrandie dans les mêmes proportions verticalement et horizontalement.

● Normal

Une image 4:3 est affichée normalement, sans modifier sa proportion.

- ❑ Vous ne pouvez pas utiliser cette fonction en conduisant.
- ❑ Des réglages différents peuvent être mémorisés pour chaque source vidéo.
- ❑ Lorsqu'une vidéo est affichée dans un mode écran large différent de son rapport de format d'origine, elle peut apparaître déformée.
- ❑ L'image vidéo est plus grossière lorsqu'elle est affichée en mode « Zoom ».

Autres fonctions

Réinitialisation de divers réglages/Restauration des réglages par défaut du produit

Vous pouvez restaurer les réglages et le contenu enregistré par défaut. Plusieurs méthodes peuvent être utilisées pour effacer les données utilisateur.

Méthode 1 : Retirez la batterie du véhicule

Réinitialise divers réglages enregistrés sur le produit.

- ❑ Les réglages configurés sur l'écran « thème » ne sont pas réinitialisés.

Méthode 2 : Initialiser depuis le menu « Système »

Méthode 3 : Appuyez sur le bouton RESET

➤ la page 6, *Réinitialisation du microprocesseur*

Restauration des réglages par défaut

- ❑ Ce réglage est disponible uniquement lorsque vous arrêtez votre véhicule dans un endroit sûr et serrez le frein à main.

⚠ ATTENTION

Ne coupez pas le moteur lors de la restauration des réglages.

1 Affichez l'écran de réglage « Système ».



2 Touchez [Restaurer les paramètres].

Un message confirmant l'initialisation des réglages s'affiche.

3 Touchez [Restaurer].

- ❑ La source est désactivée et la connexion Bluetooth est déconnectée avant de démarrer le processus.

Connexion

Précautions

Votre nouveau produit et ce manuel

- N'utilisez pas ce produit, les applications ou la caméra de rétrovisée en option (le cas échéant) si cela risque d'une façon ou d'une autre de détourner votre attention quant à la conduite en toute sécurité de votre véhicule. Observez toujours les règles de sécurité au volant et suivez toutes les réglementations de circulation en vigueur. Si vous éprouvez des difficultés à utiliser ce produit ou à lire l'écran, garez votre véhicule en lieu sûr et serrez le frein à main avant d'effectuer les réglages nécessaires.
- N'installez pas ce produit dans un endroit où il risque (i) d'entraver la visibilité du conducteur, (ii) d'altérer le fonctionnement de certains systèmes de commande des dispositifs de sécurité, y compris les airbags ou les touches de commande des feux de détresse, ou (iii) d'empêcher le conducteur de conduire le véhicule en toute sécurité. Dans certains cas, il peut ne pas être possible d'installer ce produit en raison du type de véhicule ou de la forme de l'intérieur du véhicule.

Importantes mesures de sécurité

⚠ AVERTISSEMENT

Pioneer vous recommande de ne pas installer ce produit vous-même. Ce produit doit être exclusivement installé par un professionnel. Nous recommandons que seul le personnel d'entretien Pioneer agréé, qui dispose d'une formation et d'une expérience spéciales dans l'électronique mobile, configure et installe ce produit. **N'INTERVENEZ JAMAIS SUR CE PRODUIT VOUS-MÊME.** L'installation ou l'entretien de ce produit et de ses câbles de connexion peut vous exposer à un risque de choc électrique ou à d'autres dangers, et peut entraîner des dommages du produit non couverts par la garantie.

Précautions à prendre avant de brancher le système

⚠ AVERTISSEMENT

N'essayez pas de modifier ou de désactiver le système de verrouillage du frein à main, qui est installé pour votre protection. La modification ou la désactivation du système de verrouillage du frein à main peut entraîner

des blessures graves, voire mortelles.

⚠ ATTENTION

- Attachez tous les fils avec des colliers ou des serre-câbles. Ne laissez aucun fil à nu.
- Ne raccordez pas directement le fil jaune conducteur de ce produit à la batterie du véhicule. Si ce fil conducteur est directement raccordé à la batterie, les vibrations du moteur peuvent finir par user les câbles au niveau de la jonction avec l'habitacle et provoquer un défaut d'isolation. Si l'isolation du fil conducteur jaune se déchire sous l'effet du contact avec des pièces métalliques, il peut en résulter un court-circuit extrêmement dangereux.
- Il est extrêmement dangereux de laisser les câbles s'enrouler autour de la colonne de direction ou du levier de vitesse. Assurez-vous d'installer ce produit, ses câbles et les fils de telle façon qu'ils n'obstruent ni ne gênent la conduite.
- Veillez à ce que la trajectoire des câbles et des fils n'interfère pas avec les pièces en mouvement du véhicule. Fixez les câbles de manière à les empêcher d'être happés par, notamment, le volant, le levier de vitesse, le frein à main, les glissières de siège, les portes, ou tout autre élément de commande du véhicule.
- La trajectoire des fils ne doit pas être exposée à des températures élevées. Si l'isolation chauffe, les fils risquent d'être endommagés, ce qui peut entraîner un court-circuit ou un dysfonctionnement, et endommager de manière irrémédiable le produit.
- Ne raccourcissez aucun fil conducteur. Vous risqueriez autrement de provoquer un dysfonctionnement du circuit de protection (porte-fusibles, résistance de fusible ou filtre, etc.).
- N'alimentez jamais d'autres produits électroniques en coupant l'isolation du câble d'alimentation de ce produit et en exploitant le câble. La capacité du cordon serait dépassée, ce qui provoquerait une surchauffe.

Avant d'installer ce produit

- Utilisez cet appareil uniquement avec une batterie de 12 V, avec pôle négatif à la masse. Sinon, cela pourrait entraîner un incendie ou un mauvais fonctionnement.
- Afin d'éviter tout risque de court-circuit, débranchez le câble de la borne négative (-) de la batterie avant de commencer la pose.

Pour éviter toute détérioration

⚠ AVERTISSEMENT

- Utilisez des haut-parleurs de plus de 50 W (valeur de sortie) et entre 4 Ω et 8 Ω (valeur d'impédance). N'utilisez pas de haut-parleurs de 1 Ω à 3 Ω pour cet appareil.
- Le câble noir correspond à la terre. Lors de l'installation de cette unité ou de l'amplificateur (vendu séparément), connectez toujours le fil de mise à la terre en premier. Assurez-vous que le fil de mise à la terre est correctement connecté aux pièces métalliques du châssis de la voiture. Le fil de mise à la terre de l'amplificateur et celui de cette unité ou de tout autre appareil doivent être connectés séparément à la voiture avec des vis différentes. Si les vis du fil de mise à la terre sont desserrées ou tombent, il pourrait en résulter un incendie ou un dysfonctionnement.

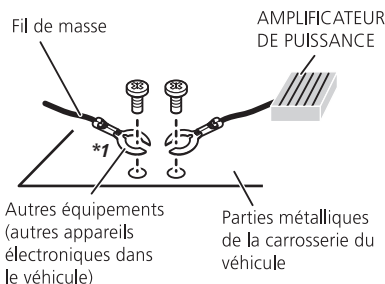

*1 Non fourni avec cet appareil

- Lors du remplacement du fusible, veillez à utiliser seulement un fusible du calibre indiqué sur ce produit.
- Ce produit ne peut pas être installé dans un véhicule qui ne possède pas de position ACC (accessoire) sur le commutateur d'allumage.



Position ACC



Pas de position ACC

- Pour éviter les courts-circuits, recouvrez les fils déconnectés de ruban isolant. Il est particulièrement important d'isoler tous les fils conducteurs de haut-parleurs non utilisés pour éviter tout risque de court-circuit.
- Pour connecter un amplificateur de puissance ou d'autres appareils à ce produit, reportez-vous au manuel du produit à connecter.

Remarque concernant le fil bleu/blanc

- Lorsque le commutateur d'allumage est sur Marche (ACC ON), un signal de commande est émis par le biais du fil bleu/blanc. Raccordez-le à une borne de commande à distance du système d'amplificateur de puissance externe, à la prise de commande de relais de l'antenne automatique du véhicule ou au terminal de commande d'alimentation de l'amplificateur d'antenne (max. 300 mA 12 VCC). Le signal de commande est émis par le biais du fil bleu/blanc, même si la source audio est désactivée.

Ce produit

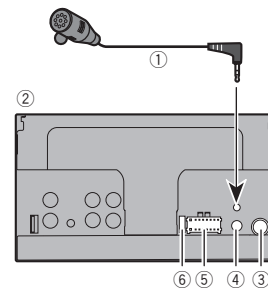

Connexion

- ① Microphone 4 mètres (13 pieds 1 pouce) (AVH-270BT/AVH-271BT)
- ② Ce produit
- ③ Prise antenne
- ④ Saisie distante filaire
- ⑤ Un adaptateur câblé de télécommande peut être raccordé (vendu séparément).
- ⑥ Alimentation
- ⑦ Fusible (10 A)

Cordon d'alimentation

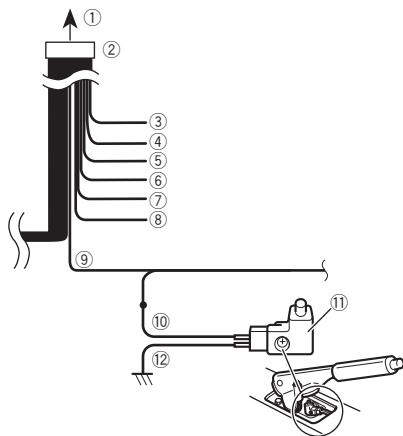

- ① Vers alimentation
- ② Cordon d'alimentation
- ③ Jaune
Vers borne alimentée électriquement indépendamment de la position du commutateur d'allumage.
- ④ Rouge
Vers borne électrique contrôlée par l'interrupteur d'allumage (12 V CC) MARCHE/ARRÊT.
- ⑤ Orange/blanc
Vers borne du commutateur d'éclairage.
- ⑥ Noir (terre)
- ⑦ Vers châssis du véhicule (métal).
- ⑧ Violet/blanc
Des deux fils conducteurs raccordés à la lampe arrière,

raccordez celui dans lequel la tension change quand le levier de vitesse est en position REVERSE (R). Ce raccordement permet à l'unité de détecter si la voiture se déplace avant ou en arrière.

- ⑧ Bleu/blanc
Raccordement à la borne de contrôle système de l'amplificateur de puissance (maxi 300 mA 12 V DC).
- ⑨ Vert clair
Utilisé pour détecter le statut MARCHE/ARRÊT du frein à main. Ce fil doit être raccordé au côté alimentation électrique du contacteur de frein à main.
- ⑩ Côté alimentation électrique
- ⑪ Commutateur de frein à main
- ⑫ Côté terre

Frein à main

- 1 Si le câble « vert clair » est raccordé au contacteur de frein à main, l'image vidéo sur l'écran sera contrôlée par cette fonction.
- 2 Le moniteur affiche l'écran noir avec une information d'avertissement pour empêcher le conducteur de regarder du contenu vidéo pendant qu'il conduit.

Fils des haut-parleurs

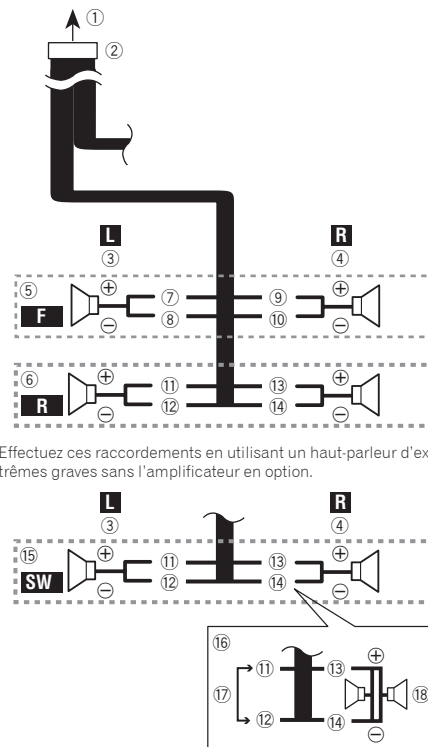

Effectuez ces raccordements en utilisant un haut-parleur d'extrêmes graves sans l'amplificateur en option.

- ① Vers alimentation
- ② Cordon d'alimentation
- ③ Gauche
- ④ Droite
- ⑤ Haut-parleur avant
- ⑥ Haut-parleur arrière
- ⑦ Blanc
- ⑧ Blanc/noir

Connexion

- ⑨ Gris
 - ⑩ Gris/noir
 - ⑪ Vert
 - ⑫ Vert/noir
 - ⑬ Violet
 - ⑭ Violet/noir
 - ⑮ Haut-parleur d'extrêmes graves (4Ω)
 - ⑯ En cas d'utilisation d'un haut-parleur d'extrêmes graves de 70 W (2Ω), assurez-vous de raccorder le haut-parleur d'extrêmes graves aux fils violet et violet/noir de cet appareil. Ne raccordez rien aux fils vert et vert/noir.
 - ⑰ Non utilisé.
 - ⑱ Haut-parleur d'extrêmes graves (4Ω) × 2
 - Si un haut-parleur d'extrêmes graves est raccordé à ce produit au lieu d'un haut-parleur arrière, changez le réglage de la sortie arrière dans la configuration initiale. La sortie du haut-parleur d'extrêmes de ce produit est monaurale.
- ➔ la page 27, *Changer la sortie du haut-parleur arrière*
- Avec un système à deux haut-parleurs, ne raccordez rien aux fils de haut-parleurs qui ne sont pas raccordés aux haut-parleurs.

Amplificateur de puissance (vendu séparément)

Sans amplificateur interne

Important

Les fils de haut-parleurs ne sont pas utilisés quand cette connexion est utilisée.

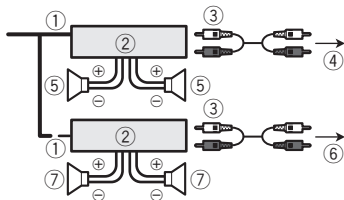

Avec amplificateur interne

Important

Les signaux du haut-parleur avant et du haut-parleur arrière sont générés depuis les fils du haut-parleur quand cette connexion est utilisée.

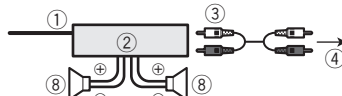

- ① Commande à distance du système Raccordement au câble Bleu/blanc.
- ② Amplificateur de puissance (vendu séparément)
- ③ Raccordement avec un câble RCA (vendu séparément)
- ④ Sortie arrière ou haut-parleur d'extrêmes Raccorde un câble conformément à la configuration de la présortie.
- ⑤ Haut-parleur arrière ou haut-parleur d'extrêmes graves
- ⑥ Vers sortie avant
- ⑦ Haut-parleur avant
- ⑧ Haut-parleur d'extrêmes graves
- Vous pouvez changer la sortie RCA du haut-parleur d'extrêmes graves en fonction de votre système de haut-parleur d'extrêmes graves.
- La sortie du haut-parleur d'extrêmes de ce produit est monaurale.

iPod / iPhone

- Pour en savoir plus sur la connexion d'un périphérique externe à l'aide d'un câble vendu séparément, reportez-vous au manuel du câble.
- Pour en savoir plus sur la connexion, le fonctionnement et la compatibilité d'un iPhone, consultez la page 13, *Configuration pour iPod*.

iPod / iPhone avec connecteur Lightning

Connexion via le port USB

Le câble d'interface USB pour iPod / iPhone (CD-IU52) (vendu séparément) est nécessaire pour la connexion.

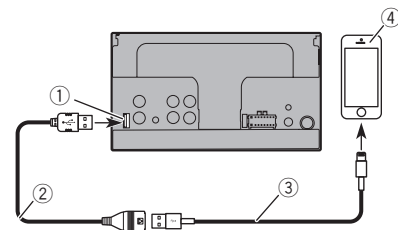

- ① Port USB
- ② câble USB 1,5 mètre (4 pieds 11 pouces)
- ③ Câble d'interface USB pour iPod / iPhone (CD-IU52) (vendu séparément)
- ④ iPhone avec connecteur Lightning

iPod / iPhone avec connecteur à 30 broches

Connexion via l'entrée AUX

Le câble d'interface USB pour iPod / iPhone (CD-IU201V) (vendu séparément) est nécessaire pour la connexion.

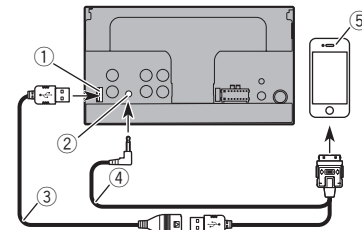

- ① Port USB
- ② Entrée AUX
- ③ câble USB 1,5 mètre (4 pieds 11 pouces)
- ④ Câble d'interface USB pour iPod / iPhone (CD-IU201V) (vendu séparément)
- ⑤ iPod / iPhone avec connecteur à 30 broches

Caméra

À propos de la caméra de rétrovisée

Quand vous utilisez la caméra de rétrovisée, l'image de rétrovisée est automatiquement basculée depuis la vidéo en déplaçant le levier de vitesse sur **REVERSE (R)**. Le mode **Rear View** vous permet également de vérifier ce qui est derrière vous en conduisant.

⚠️ AVERTISSEMENT

UTILISEZ L'ENTRÉE UNIQUEMENT POUR LA MARCHÉ ARRIÈRE OU L'IMAGE INVERSÉE DE LA CAMÉRA DE RÉTROVISÉE. TOUTE AUTRE UTILISATION PEUT ENTRAÎNER DES BLESSURES OU DES DOMMAGES.

⚠️ ATTENTION

- L'image de l'écran peut apparaître inversée.
- Avec la caméra de rétrovisée, vous pouvez surveiller une caravane ou vous garer en marche arrière dans un emplacement de stationnement étroit. Ne pas utiliser dans un but de divertissement.
- Les objets dans la caméra de rétrovisée peuvent paraître plus proches ou plus éloignés qu'en réalité.
- La zone d'image des images plein écran affichées en reculant ou en vérifiant l'arrière du véhicule peut légèrement différer.

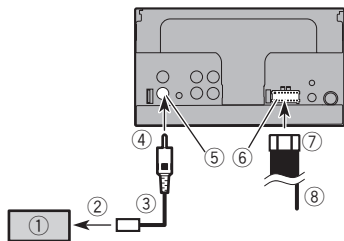

- 1 Caméra de rétrovisée (ND-BC6) (vendue séparément)
 - 2 Vers sortie vidéo
 - 3 Câble RCA (fourni avec ND-BC6)
 - 4 Ce produit
 - 5 Marron (**R.C IN**)
 - 6 Alimentation
 - 7 Cordon d'alimentation
 - 8 Violet/blanc (**REVERSE-GEAR SIGNAL INPUT**)
- ➔ la page 34, *Cordon d'alimentation*

- Raccordez uniquement la caméra de rétrovisée à **R.C IN**. Ne raccordez pas un autre équipement.
 - Certains réglages adaptés sont nécessaires pour utiliser d'autres caméras de vision.
- ➔ la page 24, *Réglage de la caméra de rétrovisée*

Élément vidéo externe et affichage

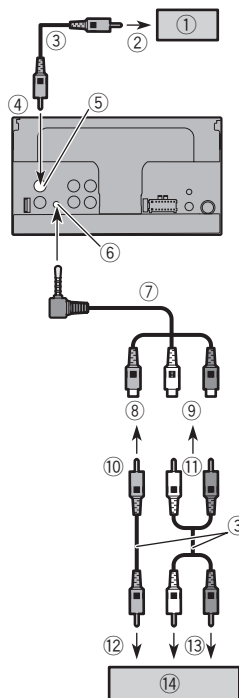

- 1 Écran arrière avec prises d'entrée RCA
- 2 Vers entrée vidéo

- 3 Câbles RCA (vendus séparément)
- 4 Ce produit
- 5 Jaune (**V OUT**)
- 6 Entrée AUX
- 7 Câble AV mini-jack (CD-RM10) (vendu séparément)
- 8 Jaune
- 9 Rouge, blanc
- 10 Vers jaune
- 11 Vers rouge, blanc
- 12 Vers sortie vidéo
- 13 Vers sorties audio
- 14 Élément vidéo externe (vendu séparément)

- Le réglage approprié est nécessaire pour utiliser l'élément vidéo externe.
- ➔ la page 23, *Source AUX*

⚠️ AVERTISSEMENT

N'installez JAMAIS l'écran arrière à un endroit où le conducteur pourrait voir la source vidéo pendant la conduite.

La sortie vidéo arrière de ce produit permet de connecter un afficheur permettant aux passagers occupant les sièges arrière de visionner la source vidéo.

Précautions à prendre avant l'installation

⚠ ATTENTION

N'installez jamais ce produit dans un endroit ou de telle sorte qu'il :

- Risque de blesser le conducteur ou les passagers en cas d'arrêt brusque.
- Puisse interférer avec les commandes de manœuvre du conducteur tel que sur le plancher, en face du siège conducteur, ou à proximité du volant ou du levier de vitesse.
- Pour garantir une installation correcte, assurez-vous d'utiliser les pièces fournies de la façon spécifiée. Si certaines pièces ne sont pas fournies avec cet appareil, utilisez des pièces compatibles de la façon spécifiée après avoir fait vérifier la compatibilité par votre revendeur. Si d'autres pièces que les pièces fournies ou compatibles sont utilisées, elles peuvent endommager les pièces internes de ce produit ou être mal assujetties, et le produit peut se détacher.
- N'installez pas ce produit dans un endroit où il risque (i) d'entraver la visibilité du conducteur, (ii) d'altérer le fonctionnement de certains systèmes de commande ou les dispositifs de sécurité, y compris les airbags ou les touches de commande des feux de détresse, ou (iii) d'empêcher le conducteur de conduire le véhicule en toute sécurité.
- N'installez jamais ce produit devant ou à côté d'un endroit sur le tableau de bord, une portière ou un pilier, à partir duquel un des airbags du véhicule doit se déployer. Veuillez vous reporter au mode d'emploi du véhicule pour en savoir plus sur les zones de déploiement des airbags frontaux.

Avant de procéder à l'installation

- Consultez le concessionnaire le plus proche si l'installation nécessite de percer des trous ou toute autre modification du véhicule.
- Avant d'installer ce produit définitivement, connectez le câblage provisoirement pour vous assurer que les connexions sont correctes et que le système fonctionne normalement.

Remarques sur l'installation

- N'installez pas ce produit dans un endroit soumis à des températures élevées ou à l'humidité. Par exemple :
- À proximité du chauffage, de la ventilation ou de la climatisation.
- En plein soleil, comme sur le dessus du tableau de bord.
- Endroits susceptibles d'être exposés à la pluie, près de la portière ou sur le plancher du véhicule par exemple.
- Installez ce produit horizontalement sur une surface avec une tolérance de 0 à 30 degrés (dans une plage de 5 degrés vers la gauche ou la droite). Une mauvaise installation de l'unité avec une inclinaison de la surface supérieure à cette marge de tolérance risque d'accroître le potentiel d'erreurs dans l'affichage de l'emplacement, et de réduire les performances d'affichage.

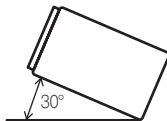

- Lors de l'installation de l'appareil, laissez suffisamment d'espace derrière le panneau arrière pour permettre une dissipation correcte de la chaleur et enroulez tout câble gênant de façon qu'il n'obstrue pas les orifices de ventilation.

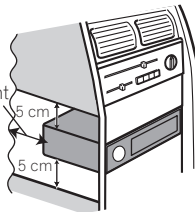

Laissez suffisamment d'espace

Positionnez ce produit de sorte que les trous des vis soient alignés avec ceux du support, puis serrez les vis aux trois emplacements de chaque côté.

Utilisez les vis à tête bombée (5 mm x 8 mm) ou les vis à tête plate (5 mm x 9 mm), en fonction de la forme des trous de vis du support.

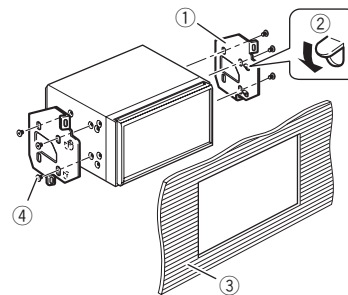
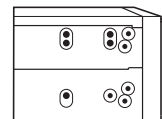

- ① Support de montage radio d'usine
- ② Si le cliquet interfère avec l'installation, vous pouvez l'incliner pour le sortir du passage.
- ③ Tableau de bord ou console
- ④ Vis à tête bombée ou vis à tête plate
Veillez à utiliser les vis fournies avec ce produit.

Installation du microphone

270BT 271BT

- Installez le microphone dans un endroit permettant une bonne réception de la voix du conducteur.
- Éteignez ce produit (ACC OFF) avant de connecter le microphone.

Installation sur le pare-soleil

- 1 Insérez le fil du microphone dans la fente.

Installation en utilisant les trous de vis sur les côtés de ce produit

- Fixez ce produit au support de montage radio d'usine.

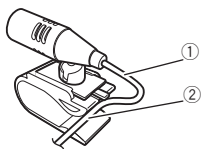

- ① Fil du microphone
- ② Fente

2 Fixez l'agrafe pour micro au pare-soleil.

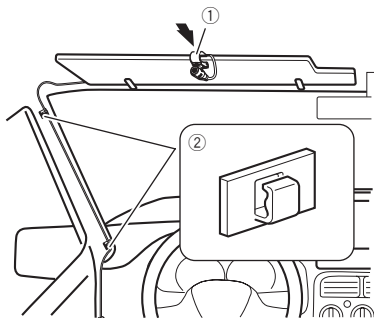

- ① Agrafe pour micro
- ② Serre-fils

Utilisez des serre-fils vendus séparément pour fixer le fil conducteur aux endroits nécessaires dans le véhicule. Installez le microphone sur le pare-soleil lorsqu'il est en position relevée. La reconnaissance vocale est impossible lorsque le pare-soleil est en position abaissée.

Installation sur la colonne de direction

1 Retirez la base du microphone de l'agrafe pour micro en faisant glisser la base du microphone tout en enfonçant la languette.

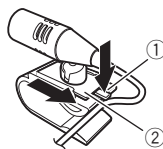

- ① Languette
- ② Base du microphone

2 Montez le microphone sur la colonne de direction.

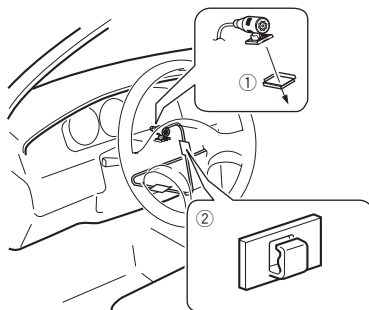

- ① Bande adhésive à double face
 - ② Serre-fils
- Utilisez des serre-fils vendus séparément pour fixer le fil conducteur aux endroits nécessaires dans le véhicule.

3 Le maintenir éloigné du volant.

Réglage de l'angle du microphone



Dépannage

Si vous rencontrez des problèmes en utilisant ce produit, consultez cette section. Les problèmes les plus courants sont indiqués ci-dessous, avec les causes probables et les solutions. Si vous ne trouvez pas de solution à votre problème ici, contactez votre revendeur ou le centre de service Pioneer agréé le plus proche.

Problèmes avec l'écran de commandes AV

Lecture du CD ou DVD impossible.

- Le disque a été inséré à l'envers.
 - Insérez le disque avec l'étiquette vers le haut.
- Le disque est sale.
 - Nettoyez le disque.
- Le disque est fissuré ou endommagé.
 - Insérez un disque rond normal.
- Les fichiers du disque sont dans un format incorrect.
 - Vérifiez le format des fichiers.
- Le format du disque ne peut pas être lu.
 - Changez de disque.
- Le type de disque chargé n'est pas compatible avec ce produit.
 - Vérifiez le type du disque.

L'écran est recouvert d'un message d'avertissement et la vidéo n'est pas visible.

- Le fil de détection de la position du frein à main n'est pas branché ou le frein n'est pas serré.
 - Branchez correctement le fil du frein à main et serrez le frein à main.
- Le verrouillage par frein à main est activé.
 - Stationnez votre véhicule en lieu sûr et serrez le frein à main.

L'audio ou la vidéo saute.

- Le produit n'est pas fermement fixé.
 - Fixez-le fermement.

Aucun son n'est produit. Le niveau du volume n'augmente pas.

- Les câbles ne sont pas branchés correctement.
 - Connectez les câbles correctement.
- Le système est en mode de lecture d'image fixe, ralenti ou image par image d'un DVD-Vidéo.
 - Il n'y a aucun son en mode de lecture d'image fixe, ralenti ou image par image d'un DVD-Vidéo.
- Le système est en pause ou exécute un retour ou une avance rapide pendant la lecture du disque.
 - Pour tout autre support qu'un CD musical (CD-DA), il n'y a pas de son en retour ou avance rapide.

L'icône est affichée et l'opération est impossible.

- L'opération n'est pas compatible avec la configuration vidéo.
 - Cette opération n'est pas possible. (Par exemple, le DVD en cours de lecture ne possède pas cet angle, ce système audio, cette langue de sous-titre, etc.)

L'image s'arrête (pause) et le produit ne fonctionne pas.

- La lecture des données est impossible pendant la lecture du disque.
 - Arrêtez une fois la lecture, puis reprenez-la.

L'image est éteinte, avec un rapport de format incorrect.

- Le réglage du rapport n'est pas correct pour l'affichage.
 - Sélectionnez le réglage approprié pour cette image.

Un message de verrouillage parental est affiché et la lecture du DVD n'est pas possible.

- Le verrouillage parental est actif.
 - Désactivez le verrouillage parental ou changez le niveau.

Le verrouillage parental pour la lecture du DVD ne peut pas être annulé.

- Le numéro de code est incorrect.
 - Saisissez le numéro de code correct.

La lecture ne se fait pas avec les réglages de langue audio et langue des sous-titres sélectionnés dans « Config. DVD/DivX ».

- Le DVD lu ne comporte pas de dialogues ou sous-titres dans la langue sélectionnée dans « Config. DVD/DivX ».
 - Il est impossible de changer de langue si la langue sélectionnée dans « Config. DVD/DivX » n'est pas enregistrée sur le disque.

L'image est très floue/distordue et sombre pendant la lecture.

- Le disque contient un signal interdisant la copie. (Certains disques peuvent en disposer)
 - Étant donné que le produit est compatible avec le système de protection contre la copie analogique CopyGuard, des bandes horizontales ou autres imperfections peuvent affecter l'image lorsqu'un disque pourvu de ce type de signal de protection est visionné sur certains écrans. Ceci n'est pas un dysfonctionnement.

Impossible d'utiliser l'iPod.

- L'iPod est bloqué.
 - Reconnectez l'iPod avec le câble d'interface USB Pour iPod / iPhone.
 - Mettez à jour la version logicielle de l'iPod.
- Une erreur s'est produite.
 - Reconnectez l'iPod avec le câble d'interface USB Pour iPod / iPhone.
 - Stationnez votre véhicule en lieu sûr et coupez le contact. Mettez la clé de contact sur la position arrêt (ACC OFF). Puis redémarrez le moteur et remettez ce produit sous tension.
 - Mettez à jour la version logicielle de l'iPod.
- Les câbles ne sont pas branchés correctement.
 - Connectez les câbles correctement.

Le son depuis l'iPod n'est pas entendu.

- Le sens de sortie du son peut automatiquement changer lorsque des connexions Bluetooth et USB sont utilisées simultanément.
 - Utilisez l'iPod pour modifier le sens de sortie du son.

Problèmes avec l'écran du téléphone

Impossible de composer un numéro, car les touches de l'écran tactile ne sont pas actives.

- Votre téléphone est hors réseau.
 - Réessayez après être revenu dans une zone couverte.
- La connexion entre le téléphone portable et le produit est impossible pour le moment.
 - Suivez la procédure de connexion.

Problèmes avec l'écran de l'application

Un écran noir est affiché.

- Pendant que vous utilisiez une application, celle-ci a été interrompue côté smartphone.
 - Appuyez sur  pour afficher l'écran du Menu principal.
- Le système d'exploitation du smartphone peut être en attente d'opérations sur l'écran.
 - Arrêtez le véhicule dans un lieu sûr et vérifiez l'écran du smartphone.

L'écran est affiché, mais aucune opération n'est possible.

- Une erreur s'est produite.
 - Stationnez votre véhicule en lieu sûr et coupez le contact (ACC OFF). Ensuite, rallumez le contact (ACC ON).

Le smartphone n'était pas chargé.

- La recharge s'est arrêtée, car la température du smartphone a augmenté en raison de son utilisation prolongée pendant la recharge.
 - Débranchez le smartphone du câble et patientez jusqu'à ce qu'il refroidisse.
- La batterie a consommé plus d'énergie qu'elle n'a été rechargée.
 - Ce problème peut être résolu en interrompant les services inutiles sur le smartphone.

Messages d'erreur

Quand des problèmes se produisent avec ce produit, un message d'erreur apparaît à l'écran. Reportez-vous au tableau ci-dessous pour identifier le problème, puis effectuez l'action corrective suggérée. Si l'erreur persiste, enregistrez le message d'erreur et contactez votre revendeur ou le centre de service Pioneer le plus proche.

Commun

Erreur AMP.

- Ce produit ne fonctionne pas ou le branchement des haut-parleurs est incorrect ; le circuit de protection est activé.
 - Vérifiez le branchement des haut-parleurs. Si le message ne disparaît toujours pas, même après avoir coupé/allumé le moteur, contactez votre revendeur ou un centre de service Pioneer agréé pour obtenir de l'aide.

Product overheat. System will be shut down automatically in 1 minute. Restart the product by ACC Off/On may fix this problem. If this message keep showing up, it is possible that some problem occurred in the product.

- La température est trop élevée pour que ce produit puisse fonctionner.
 - Suivez les instructions affichées à l'écran. Si cela ne résout pas le problème, contactez votre revendeur ou un centre Pioneer agréé pour obtenir de l'aide.

Disque

Error-02-XX/FF-FF

- Le disque est sale.
 - Nettoyez le disque.
- Le disque est rayé.
 - Changez de disque.
- Le disque est inséré à l'envers.
 - Vérifiez que le disque est placé correctement.
- Il y a une erreur électrique ou mécanique.
 - Appuyez sur le bouton **RESET**.

Région DVD différente

- Le disque n'a pas le même numéro de région que ce produit.
 - Remplacez le DVD par un autre ayant un numéro de région correct.

Disque illisible

- Ce type de disque ne peut pas être lu sur ce produit.
 - Remplacez le disque par un disque pouvant être lu sur ce produit.

Fichier illisible

- Ce type de fichier ne peut pas être lu sur ce produit.
 - Sélectionnez un fichier pouvant être lu.

Passer

- Le disque inséré contient des fichiers protégés par DRM.
 - Les fichiers protégés sont ignorés.

Protéger

- Tous les fichiers du disque inséré sont protégés par DRM (gestion des droits numériques).
 - Changez de disque.

Température

- La température du produit est en dehors de la plage de fonctionnement normal.
 - Patientez jusqu'à ce que la température du produit revienne dans la plage de fonctionnement normal.

La Location DivX a expiré

- Le disque inséré contient du contenu VOD DivX expiré.
 - Sélectionnez un fichier pouvant être lu.

Video resolution not supported

- Des fichiers ne pouvant pas être lus sur le produit sont inclus dans le fichier.
 - Sélectionnez un fichier pouvant être lu.

Impossible d'écrire sur la moire Flash

- L'historique de lecture des contenus VOD ne peut pas être enregistré pour une raison inconnue.
 - Réessayez.
 - Si le message apparaît souvent, contactez votre revendeur.

Votre appareil n'est pas autorisé à lire cette vidéo protégée DivX.

- Le code d'enregistrement DivX du produit n'a pas été autorisé par le fournisseur de contenu VOD DivX.
 - Enregistrez le produit auprès du fournisseur de contenu VOD DivX.

Taux d'image vidéo non-compatible

- La cadence du fichier DivX est supérieure à 30 ips.
 - Sélectionnez un fichier pouvant être lu.

Format audio non-compatible

- Ce type de fichier n'est pas pris en charge sur ce produit.
 - Sélectionnez un fichier pouvant être lu.

Périphérique de stockage USB

Error-02-6X

- Échec de communication.
 - Coupez le contact puis rallumez-le.
 - Déconnectez le périphérique de stockage USB.
 - Changez la source. Puis revenez au périphérique de stockage USB.

Fichier illisible

- Ce type de fichier ne peut pas être lu sur ce produit.
 - Sélectionnez un fichier pouvant être lu.
- La sécurité du périphérique de stockage USB connecté est activée.
 - Suivez les instructions du périphérique de stockage USB pour désactiver la sécurité.

Passer

- Le périphérique de stockage USB connecté contient des fichiers protégés par DRM.
 - Les fichiers protégés sont ignorés.

Protéger

- Tous les fichiers sur le périphérique de stockage USB connecté contiennent du contenu DRM.
 - Remplacez le périphérique de stockage USB.

USB Incompatible

- Le périphérique de stockage USB connecté n'est pas pris en charge par ce produit.
 - Déconnectez votre périphérique et remplacez-le par un périphérique de stockage USB compatible.

Vérification USB

- Le connecteur USB ou le câble USB est en court-circuit.
 - Vérifiez que le connecteur USB ou le câble USB n'est pas coincé ou endommagé.
- Le périphérique de stockage USB connecté consomme plus que le courant maximum autorisé.
 - Déconnectez le périphérique de stockage USB et ne l'utilisez pas. Coupez le contact, rallumez-le, puis connectez un périphérique de stockage USB compatible.

Video resolution not supported

- Des fichiers ne pouvant pas être lus sur le produit sont inclus dans le fichier.
 - Sélectionnez un fichier pouvant être lu.

USB déconnectée pour protection appareil Ne pas reconnecter cette USB dans l'appareil Redémarrez l'appareil.

- Le connecteur USB ou le câble USB est en court-circuit.
 - Vérifiez que le connecteur USB ou le câble USB n'est pas coincé ou endommagé.
- Le périphérique de stockage USB connecté consomme plus que le courant maximum autorisé.
 - Déconnectez le périphérique de stockage USB et ne l'utilisez pas. Coupez le contact, rallumez-le, puis connectez un périphérique de stockage USB compatible.
- Le câble d'interface USB Pour iPod / iPhone est en court-circuit.
 - Vérifiez que le câble d'interface USB Pour iPod / iPhone ou le câble USB n'est pas coincé ou endommagé.

Format audio non-compatible

- Ce type de fichier n'est pas pris en charge sur ce produit.
 - Sélectionnez un fichier pouvant être lu.

iPod

Error-02-6X

- Défaillance de l'iPod.
 - Débranchez le câble de l'iPod. Dès que le menu principal de l'iPod s'affiche, rebranchez l'iPod et réinitialisez-le.

Error-02-60

- La version du micrologiciel de l'iPod est ancienne.
 - Mettez à jour la version d'iPod.

Bluetooth

Error-10

- Problème d'alimentation du module Bluetooth de ce produit.
 - Coupez le contact puis rallumez-le.
 - Si le message d'erreur s'affiche toujours après cette action, contactez votre revendeur ou un centre de service Pioneer agréé.

Manipulation et entretien des disques

Certaines précautions fondamentales sont nécessaires lors du maniement de vos disques.

Lecteur intégré et précautions

- Utilisez exclusivement des disques traditionnels, parfaitement circulaires. N'utilisez pas d'autres formes de disque.
- N'utilisez pas de disque fissuré, ébréché, gondolé, etc., car cela risque d'endommager le lecteur intégré.
- Utilisez des disques de 12 cm. N'utilisez pas de disques de 8 cm ou un adaptateur pour disques de 8 cm.
- Quand vous utilisez des disques qui peuvent être imprimés sur une étiquette, vérifiez les instructions et les avertissements sur les disques. En fonction des disques, l'insertion et l'éjection peuvent ne pas être possibles. Utiliser de tels disques peut entraîner des dommages à l'équipement.
- Ne collez pas d'étiquettes, n'écrivez pas ou n'appliquez pas de produits chimiques sur la surface du disque.
- Ne collez pas d'étiquettes en vente dans le commerce ou d'autres matériaux sur les disques.
- Pour nettoyer un disque, essuyez-le avec un chiffon doux, du centre vers l'extérieur.
- La condensation peut affecter temporairement les performances du lecteur intégré.
- La lecture des disques peut ne pas être possible à cause de leurs caractéristiques, de leur format, de l'application utilisée pour l'enregistrement, de l'environnement de lecture, des conditions de stockage, etc.
- Les secousses dues à la route peuvent interrompre la lecture du disque.
- Lisez les précautions d'emploi des disques avant de les utiliser.

Conditions ambiantes pour le disque

- Par temps très chaud, un dispositif protège ce produit en le mettant automatiquement hors service en cas de surchauffe.
- En dépit du soin apporté lors de la conception de ce produit, de petites rayures, qui n'affectent pas le fonctionnement normal du système, sont susceptibles d'apparaître à la surface du disque suite à une usure mécanique, en raison des conditions ambiantes d'utilisation ou de nombreuses manipulations du disque. Il ne s'agit pas d'un signe de dysfonctionnement de ce produit. Ceci est une usure normale.

Disques lisibles

DVD-Vidéo



- **DVD** est une marque commerciale de DVD Format/Logo Licensing Corporation.
- Il n'est pas possible de lire des disques DVD audio. Il se peut que ce lecteur de DVD ne puisse pas lire tous les disques portant les marques ci-dessus.

CD



Disques enregistrés en AVCHD

Cet appareil n'est pas compatible avec les disques enregistrés au format AVCHD (Advanced Video Codec High Definition). N'insérez pas de disques AVCHD. Sinon, il se peut que le disque ne puisse pas être éjecté.

Lecture de DualDisc

- Les DualDiscs possèdent une face CD pour enregistrer des fichiers audio et une face DVD pour enregistrer des fichiers vidéo.
- La face DVD peut être lue avec ce produit. Toutefois, la face CD des DualDiscs étant physiquement incompatible avec les normes générales CD, il se peut que la face CD ne puisse pas être lue par ce produit.

- Si vous chargez et éjectez souvent un DualDisc, vous risquez de rayer le disque.
- Certaines rayures peuvent entraîner des problèmes de lecture sur ce produit. Parfois, le DualDisc reste bloqué dans le logement de chargement de disque et ne peut pas être éjecté. Pour éviter ceci, nous vous conseillons d'éviter l'utilisation de DualDisc avec ce produit.
- Veuillez contacter le fabricant pour plus d'informations sur les DualDiscs.

Dolby Digital

Ce produit mélange-abaisse en interne les signaux Dolby Digital et le son est émis en stéréo.

- Fabriqué sous licence de Dolby Laboratories. Dolby et le symbole double-D sont des marques commerciales de Dolby Laboratories.



Informations détaillées sur les supports lisibles

Compatibilité

Remarques générales sur la compatibilité des disques

- Certaines fonctions de ce produit risquent de ne pas être disponibles pour certains disques.
- La compatibilité n'est pas garantie avec tous les disques.
- Il n'est pas possible de lire des disques DVD-ROM/ DVD-RAM.
- La lecture des disques peut devenir impossible suite à une exposition directe au soleil, à de hautes températures ou du fait des conditions de rangement dans le véhicule.

Disques DVD-Vidéo

- Les disques DVD-Vidéo qui ont des numéros de région incompatibles ne peuvent pas être lus sur ce lecteur de DVD.

Le numéro de région du lecteur se trouve sur le châssis de ce produit.

Disques DVD-R/DVD-RW/DVD-R SL (simple couche)/DVD-R DL (double couche)

- Les disques non finalisés ayant été enregistrés au format Vidéo (mode vidéo) ne peuvent pas être lus.
- Les disques ayant été enregistrés au format d'enregistrement vidéo (mode VR) ne peuvent pas être lus.
- Les disques DVD-R DL (double couche) ayant été enregistrés en mode Layer Jump ne peuvent pas être lus.
- Pour des informations détaillées sur le mode d'enregistrement, veuillez vous adresser au fabricant du support, de l'enregistreur ou du logiciel d'écriture.

Disques CD-R/CD-RW

- Les disques non finalisés ne peuvent pas être lus.
- Il est possible que les disques CD-R/CD-RW enregistrés sur un graveur CD musical ou un ordinateur ne soient pas lisibles du fait des caractéristiques du disque, de la présence de rayures ou poussière sur le disque ou en raison de rayures, saleté ou condensation sur la lentille du lecteur intégré.
- Selon l'appareil d'enregistrement, le logiciel d'écriture, leurs réglages et d'autres facteurs environnementaux, il se peut que les disques enregistrés sur un ordinateur ne soient pas lisibles.
- Veuillez enregistrer dans le format correct. (Pour en savoir plus, veuillez contacter le fabricant du support, de l'enregistreur ou du logiciel d'écriture.)
- Il est possible que ce produit n'affiche pas les titres et autres informations textuelles enregistrées sur un CD-R/CD-RW (dans le cas de données audio (CD-DA)).
- Avant d'utiliser des CD-R/CD-RW, veuillez lire les précautions à prendre.

Remarques générales sur le périphérique de stockage USB

- Ne laissez pas le périphérique de stockage USB dans un emplacement aux températures élevées.
- Selon le type du périphérique de stockage USB que vous utilisez, ce produit peut ne pas reconnaître le périphérique de stockage ou les fichiers peuvent ne pas être lus correctement.
- Les informations textuelles de certains fichiers audio et vidéo risquent de ne pas s'afficher correctement.
- Les extensions de fichiers doivent être utilisées correctement.

- Au démarrage de la lecture de fichiers à partir d'un périphérique de stockage USB comportant une structure hiérarchique de dossiers complexe, il peut y avoir un court temps d'attente.
- Les opérations peuvent varier selon le type de périphérique de stockage USB.
- Il peut ne pas être possible de reproduire certains fichiers musicaux d'une source USB à cause des caractéristiques des fichiers, du format des fichiers, de l'application utilisée pour l'enregistrement, de l'environnement de lecture, des conditions de stockage, etc.

Compatibilité du périphérique de stockage USB

- Pour en savoir plus sur la compatibilité du périphérique de stockage USB avec ce produit, consultez la page 46, *Spécifications*.
- Protocole : en bloc
- Vous ne pouvez pas connecter un périphérique de stockage USB à ce produit via un concentrateur USB.
- Les périphériques de stockage USB avec partition ne sont pas compatibles avec ce produit.
- Fixez soigneusement le périphérique de stockage USB pendant la conduite. Ne laissez pas le périphérique de stockage USB tomber sur le plancher, où il risque de se retrouver coincé sous la pédale de frein ou l'accélérateur.
- Au démarrage de la lecture des fichiers audio codés avec des données d'images, il peut y avoir un court temps d'attente.
- Certains périphériques de stockage USB connectés à ce produit peuvent produire un bruit parasite affectant la radio.
- Ne connectez rien d'autre qu'un périphérique de stockage USB.

La séquence des fichiers audio sur un périphérique de stockage USB

Pour les périphériques de stockage USB, la séquence de lecture est différente de la séquence sur le périphérique de stockage USB.

Directives de manipulation et informations supplémentaires

- Ce produit n'est pas compatible avec les cartes Multi Media Card (MMC).
- Il n'est pas possible de lire des fichiers au copyright protégé.

Remarques générales concernant les fichiers DivX

Remarques spécifiques aux fichiers DivX

- Seul le bon fonctionnement des fichiers DivX téléchargés depuis des sites partenaires DivX est garanti. Les fichiers DivX non autorisés peuvent ne pas fonctionner correctement.

- Les fichiers de location DRM ne peuvent pas être commandés tant que la lecture n'a pas commencé.
- Ce produit correspond à un fichier DivX allant jusqu'à 1 590 minutes 43 secondes. Les fonctions de recherche au-delà de cette limite sont interdites.
- Pour lire un fichier VOD DivX, vous devez fournir le code ID de ce produit au fournisseur VOD DivX. Pour plus d'informations sur le code ID, consultez la page 30, *Affichage du code d'enregistrement DivX VOD*.
- Pour plus de détails sur les versions de vidéo DivX pouvant être lues sur ce produit, veuillez consulter la page 46, *Spécifications*.
- Pour en savoir plus sur DivX, visitez le site Web : <http://www.divx.com/>

Fichiers de sous-titres DivX

- Les fichiers de sous-titres au format srt (avec l'extension « .srt ») peuvent être utilisés.
- Seul un fichier de sous-titres peut être utilisé pour chaque fichier DivX. Vous ne pouvez pas associer plusieurs fichiers de sous-titres.
- Les fichiers de sous-titres nommés avec la même chaîne de caractères avant l'extension que le fichier DivX sont associés au fichier DivX. Les chaînes de caractères avant l'extension doivent être identiques. Toutefois, s'il n'y a qu'un fichier DivX et un fichier de sous-titres dans un seul dossier, les fichiers sont associés même si les noms de fichiers diffèrent.
- Le fichier de sous-titres doit être enregistré dans le même dossier que le fichier DivX.
- Jusqu'à 255 fichiers de sous-titres peuvent être utilisés. Les fichiers de sous-titres au-delà de cette limite ne seront pas reconnus.
- Le nom de chaque fichier de sous-titres peut contenir jusqu'à 64 caractères, extension incluse. Au-delà de cette limite de 64 caractères, le fichier de sous-titre risque de ne pas être reconnu.
- Le code de caractère du fichier de sous-titres doit être conforme à ISO-8859-1. Si des caractères autres qu'ISO-8859-1 sont utilisés, les caractères peuvent ne pas s'afficher correctement.
- Les sous-titres risquent de ne pas s'afficher correctement si les caractères du fichier de sous-titres comprennent un code de commande.
- Pour les équipements avec un haut débit de transfert, les sous-titres et la vidéo risquent de ne pas être bien synchronisés.
- Si l'affichage de plusieurs sous-titres dans un court laps de temps, 0,1 seconde par exemple, a été programmé, les sous-titres risquent de ne pas s'afficher au bon moment.

Tableau de compatibilité des supports

Généralités

- Durée de lecture maximum d'un fichier audio stocké sur le disque : 60 h
- Durée de lecture maximum d'un fichier audio stocké sur un périphérique de stockage USB : 7h30 (450 minutes)

CD-R/-RW

Système de fichiers : ISO9660 niveau 1.ISO9660 niveau 2.Romeo, Joliet.UDF 1.02/1.50/2.00/2.01/2.50
Nombre maximum de dossiers : 300
Nombre maximum de fichiers : 999
Types de fichiers pouvant être lus : MP3, WMA, AAC, WAV, DivX, MPEG1, MPEG2, MPEG4

DVD-R/-R SL/-R DL/ DVD-RW

Système de fichiers : ISO9660 niveau 1.ISO9660 niveau 2.Romeo, Joliet.UDF 1.02/1.50/2.00/2.01/2.50
Nombre maximum de dossiers : 300
Nombre maximum de fichiers : 3 500
Types de fichiers pouvant être lus : MP3, WMA, AAC, WAV, DivX, MPEG1, MPEG2, MPEG4

Périphérique de stockage USB

Système de fichiers : FAT16/FAT32
Nombre maximum de dossiers : 300
Nombre maximum de fichiers : 15 000
Types de fichiers pouvant être lus : MP3, WMA, AAC, WAVE, H.264, MPEG4, MKV, JPEG

Compatibilité MP3

- Ver. 2.x de la balise ID3 a la priorité lorsque les versions 1.x et 2.x existent.
- Ce produit n'est pas compatible avec les programmes suivants : MP3i (MP3 interactif), mp3 PRO, liste de diffusion m3u

CD-R/-RW

Extension de fichier : .mp3
Débit binaire : 8 kbps à 320 kbps (CBR), VBR
Fréquence d'échantillonnage : 16 kHz à 48 kHz (32 kHz, 44,1 kHz, 48 kHz pour plus de relief)
Balise ID3 : Balise ID3 Ver. 1.0, 1.1, 2.2, 2.3

DVD-R/-R SL/-R DL/ DVD-RW

Extension de fichier : .mp3
Débit binaire : 8 kbps à 320 kbps (CBR), VBR
Fréquence d'échantillonnage : 16 kHz à 48 kHz (32 kHz, 44,1 kHz, 48 kHz pour plus de relief)

Balise ID3 : Balise ID3 Ver. 1.0, 1.1, 2.2, 2.3

Périphérique de stockage USB

Extension de fichier : .mp3
Débit binaire : 8 kbps à 320 kbps (CBR), VBR
Fréquence d'échantillonnage : 8 kHz à 48 kHz
Balise ID3 : Balise ID3 Ver. 1.0, 1.1, 2.2, 2.3, 2.4

Compatibilité WMA

- Ce produit n'est pas compatible avec les programmes suivants : Windows Media™ Audio 9 Professional, Lossless, Voice

CD-R/-RW

Extension de fichier : .wma
Débit binaire : 5 kbps à 320 kbps (CBR), VBR
Fréquence d'échantillonnage : 8 kHz à 48 kHz

DVD-R/-R SL/-R DL/ DVD-RW

Extension de fichier : .wma
Débit binaire : 5 kbps à 320 kbps (CBR), VBR
Fréquence d'échantillonnage : 8 kHz à 48 kHz

Périphérique de stockage USB

Extension de fichier : .wma
Débit binaire : 5 kbps à 320 kbps (CBR), VBR
Fréquence d'échantillonnage : 8 kHz à 48 kHz

Compatibilité WAV

- La fréquence d'échantillonnage indiquée à l'écran peut être arrondie.

Périphérique de stockage USB

Extension de fichier : .wav
Format : PCM linéaire (LPCM)
Fréquence d'échantillonnage : 16 kHz à 48 kHz
Bits de quantification : 8 bits et 16 bits

Compatibilité AAC

- Ce produit lit les fichiers AAC codés par iTunes.

CD-R/-RW

Extension de fichier : .m4a
Débit binaire : 8 kbps à 320 kbps (CBR)
Fréquence d'échantillonnage : 8 kHz à 44,1 kHz

DVD-R/-R SL/-R DL/ DVD-RW

Extension de fichier : .m4a
Débit binaire : 8 kbps à 320 kbps (CBR)
Fréquence d'échantillonnage : 8 kHz à 44,1 kHz

Périphérique de stockage USB

Extension de fichier : .m4a
Débit binaire : 8 kbps à 320 kbps (CBR)

Fréquence d'échantillonnage : 8 kHz à 48 kHz

Compatibilité DivX

- Ce produit n'est pas compatible avec les programmes suivants : Format DivX Ultra, fichiers DivX sans données vidéo, fichiers DivX codés avec le codec audio LPCM (PCM linéaire)
- Selon la composition des informations du fichier, comme le nombre de flux audio, au démarrage de la lecture des disques, il peut y avoir un court temps d'attente.
- Si la taille d'un fichier est supérieure à 4 Go, la lecture s'arrêtera avant la fin.
- Certaines opérations spéciales sont parfois interdites du fait de la composition des fichiers DivX.
- Les fichiers à hauts débits risquent de ne pas être lus correctement. Le débit de transfert standard est de 4 Mbps pour les CD et 10,08 Mbps pour les DVD.
- Les fichiers DivX du périphérique de stockage USB ne peuvent pas être lus.

CD-R/-RW

Extension de fichier : .avi/.divx
Profil (version DivX) : Home Theater Ver. 3.11/Ver. 4.x/Ver. 5.x/Ver. 6.x
Codec audio compatible : MP3, Dolby Digital
Débit binaire (MP3) : 8 kbps à 320 kbps (CBR), VBR
Fréquence d'échantillonnage (MP3) : 16 kHz à 48 kHz (32 kHz, 44,1 kHz, 48 kHz pour plus de relief)
Taille d'image maximale : 720 pixels x 576 pixels
Taille de fichier maximale : 4 Go

DVD-R/-R SL/-R DL/ DVD-RW

Extension de fichier : .avi/.divx
Profil (version DivX) : Home Theater Ver. 3.11/Ver. 4.x/Ver. 5.x/Ver. 6.x
Codec audio compatible : MP3, Dolby Digital
Débit binaire (MP3) : 8 kbps à 320 kbps (CBR), VBR
Fréquence d'échantillonnage (MP3) : 16 kHz à 48 kHz (32 kHz, 44,1 kHz, 48 kHz pour plus de relief)
Taille d'image maximale : 720 pixels x 576 pixels
Taille de fichier maximale : 4 Go

Compatibilité des fichiers vidéo (USB)

- Les fichiers peuvent ne pas être lus correctement selon l'environnement dans lequel le fichier a été créé ou le contenu du fichier.
- Ce produit peut ne pas fonctionner correctement, selon l'application utilisée pour coder les fichiers WMA.
- Selon la version du Lecteur Windows Media™ utilisé pour coder les fichiers WMA, les noms d'albums ou autres informations textuelles risquent de ne pas s'afficher correctement.

- Au démarrage de la lecture des fichiers audio codés avec des données d'images, il peut y avoir un court temps d'attente.
- Ce produit n'est pas compatible avec le transfert de données en écriture de paquets.
- Ce produit peut reconnaître jusqu'à 32 caractères, depuis le premier caractère jusqu'à l'extension de fichier et le nom de dossier. Selon la zone d'affichage, le produit peut essayer de les afficher dans une taille de police réduite. Cependant, le nombre maximum de caractères pouvant être affichés dépend de la largeur de chaque caractère et de la zone d'affichage.
- La séquence de sélection de dossiers ou d'autres opérations peut être modifiée selon le logiciel de codage ou d'écriture.
- Quelle que soit la longueur de la section vide entre les chansons d'un enregistrement original, les disques audio compressés sont lus avec une courte pause entre les chansons.

.avi

Format : MPEG-4

Codec vidéo compatible : MPEG-4

Codec audio compatible : MP3 PCM linéaire (LPCM)

Résolution maximum : 720 pixels x 480 pixels

Cadence maximale des images : 30 ips

- Les fichiers peuvent ne pas être lus selon le débit binaire.

.mp4

Format : MPEG-4

Codec vidéo compatible : MPEG-4

Codec audio compatible : AAC

Résolution maximum : 720 pixels x 480 pixels

Cadence maximale des images : 30 ips

- Les fichiers peuvent ne pas être lus selon le débit binaire.

.mov

Format : MPEG-4

Codec vidéo compatible : MPEG-4

Codec audio compatible : AAC/MP3 PCM linéaire (LPCM)

Résolution maximum : 720 pixels x 480 pixels

Cadence maximale des images : 30 ips

- Les fichiers peuvent ne pas être lus selon le débit binaire.

Exemple de hiérarchie

- Ce produit assigne les numéros de dossier. L'utilisateur ne peut pas assigner les numéros de dossier.

Avis concernant les droits d'auteur et les marques commerciales

Copyright (c) 1987, 1993, 1994

The Regents of the University of California. Tous droits réservés. La redistribution et l'utilisation sous formes source et binaire, avec ou sans modification, sont autorisées si les conditions suivantes sont respectées :

1. Les redistributions de code source doivent conserver l'avis de droits d'auteur ci-dessus, cette liste de conditions et la clause de non-responsabilité suivante.
2. Les redistributions sous forme binaire doivent reproduire l'avis de droits d'auteur ci-dessus, cette liste de conditions et la clause de non-responsabilité suivante dans la documentation et/ou les autres éléments fournis avec la distribution.
3. Tous les supports publicitaires mentionnant des caractéristiques ou l'utilisation de ce logiciel doivent afficher l'avis suivant :

Ce produit inclut un logiciel développé par l'Université de Californie à Berkeley et ses contributeurs.

4. Ni le nom de l'Université ni les noms de ses contributeurs ne peuvent être utilisés pour soutenir ou promouvoir des produits dérivés de ce logiciel sans autorisation écrite spécifique préalable.

CE LOGICIEL EST FOURNI PAR LES MEMBRES DU CONSEIL D'ADMINISTRATION ET LES CONTRIBUTEURS « TEL QUEL » ET TOUTE GARANTIE EXPRESSE OU IMPLICITE, COMPRENANT, MAIS NON LIMITÉE, AUX GARANTIES IMPLICITES DE VALEUR MARCHANDE ET D'ADÉQUATION À UN USAGE SPÉCIFIQUE EST REJETÉE. EN AUCUN CAS LES MEMBRES DU CONSEIL D'ADMINISTRATION ET LES CONTRIBUTEURS NE SAURAIENT ÊTRE TENUS RESPONSABLES POUR TOUT DOMMAGE DIRECT, INDIRECT, ACCESSOIRE, SPÉCIAL, EXEMPLAIRE OU CONSÉCUTIF (COMPRENANT, MAIS NON LIMITÉ À, L'ACQUISITION DE BIENS OU DE SERVICES DE SUBSTITUTION; LA PERTE D'USAGE, DE DONNÉES OU DE PROFITS; OU L'INTERRUPTION DE L'ACTIVITÉ) QUELLE QU'EN SOIT LA CAUSE ET QUEL QUE SOIT LE TYPE DE RESPONSABILITÉ, CONTRACTUELLE, STRICTE OU DÉLICTEUELLE (COMPRENANT LA NÉGLIGENCE OU AUTRE) RÉSULTANT D'UNE MANIÈRE OU D'UNE AUTRE DE L'UTILISATION DE CE LOGICIEL, MÊME S'ILS ONT ÉTÉ INFORMÉS DE LA POSSIBILITÉ D'UN TEL DOMMAGE

Bluetooth



La marque et les logos Bluetooth® sont des marques déposées appartenant à Bluetooth SIG, Inc. et toute utilisation de ces marques par PIONEER CORPORATION est faite sous licence. Les autres marques commerciales ou noms commerciaux appartiennent à leurs propriétaires respectifs.

WMA

Windows Media est une marque déposée ou une marque commerciale de Microsoft Corporation aux États-Unis et/ou dans d'autres pays.

Ce produit intègre une technologie détenue par Microsoft Corporation, qui ne peut être utilisée et distribuée que sous licence de Microsoft Licensing, Inc.

DivX



Les appareils DivX Certified® ont été testés pour leur lecture vidéo DivX® (.divx, .avi) de haute qualité. Quand vous voyez le logo DivX, vous savez que vous bénéficiez de la liberté de lire vos films DivX préférés.

DivX®, DivX Certified® et les logos associés sont des marques commerciales de DivX, LLC et sont utilisés sous licence.

Cet appareil DivX Certified® a subi avec succès des tests rigoureux pour garantir qu'il lit les vidéos DivX®.

Pour lire les films DivX que vous avez achetés, enregistrez d'abord votre appareil sur vod.divx.com. Trouvez votre code d'enregistrement dans la section DivX VOD du menu de configuration de votre appareil.

➔ la page 30, Affichage du code d'enregistrement DivX VOD

AAC

AAC est l'acronyme de Advanced Audio Coding et désigne la technologie de compression audio standard utilisée avec MPEG-2 et MPEG-4. Plusieurs applications peuvent être utilisées pour coder les fichiers AAC, mais les formats et extensions de fichiers diffèrent en fonction de l'application utilisée pour coder. Cet appareil lit les fichiers AAC codés par iTunes.

Informations détaillées concernant les dispositifs iPod connectés

- Pioneer n'accepte aucune responsabilité pour les données perdues depuis un iPod, même si ces données sont perdues pendant l'utilisation de ce produit. Veuillez effectuer régulièrement une copie de sauvegarde des données de votre iPod.
- Ne laissez pas l'iPod exposé à la lumière directe du soleil pendant de longues périodes. Cela risque de provoquer un dysfonctionnement de l'iPod en raison de la température élevée.
- Ne laissez pas l'iPod dans un lieu exposé à de fortes températures.
- Fixez soigneusement l'iPod pendant la conduite. Ne le laissez pas tomber sur le plancher, où il risque de se retrouver coincé sous la pédale de frein ou l'accélérateur.
- ➔ Pour en savoir plus, reportez-vous à la documentation iPod.

iPod et iPhone



Les accessoires électroniques portant la mention « Made for iPod » et « Made for iPhone » ont été conçus pour fonctionner respectivement avec un iPod ou un iPhone et sont certifiés conformes aux exigences d'Apple par le fabricant.

Apple n'est pas responsable du fonctionnement de cet appareil ou de sa compatibilité avec les normes réglementaires et de sécurité.

Veuillez noter que l'emploi de cet accessoire avec un iPod ou un iPhone peut affecter les performances sans fil. L'iPhone, iPod, iPod classic, iPod nano et iPod touch sont des marques commerciales d'Apple Inc., déposées aux États-Unis et dans d'autres pays.

Lightning

Lightning est une marque commerciale d'Apple Inc.

App Store

App Store est une marque de service d'Apple Inc.

iOS

iOS est une marque commerciale dont les droits afférents sont détenus par Cisco aux États-Unis et dans d'autres pays.

iTunes

iTunes est une marque commerciale d'Apple Inc., enregistrées aux États-Unis et dans d'autres pays.

Utilisation de contenus connectés via une application

❗ IMPORTANT

Configuration requise pour accéder à des services de contenu en utilisant ce produit :

- La version la plus récente de la (des) application(s) de contenu connectée(s) compatible(s) avec Pioneer pour smartphone, disponible auprès du fournisseur de service, téléchargée sur votre smartphone.
- Un compte actif auprès du fournisseur de service de contenu.
- Forfait données smartphone. Remarque : si le forfait de données pour votre smartphone ne propose pas une utilisation illimitée des données, des frais supplémentaires pourraient vous être facturés par votre fournisseur pour l'accès aux contenus connectés de l'application via les réseaux 3G, EDGE et/ou LTE (4G).
- Connexion à Internet via le réseau 3G, EDGE, LTE (4G) ou

Wi-Fi.

- Câble pour adaptateur Pioneer en option connectant votre iPhone à ce produit.

Restrictions :

- L'accès aux contenus connectés via une application dépendra de la disponibilité d'un réseau cellulaire et/ou Wi-Fi permettant à votre smartphone de se connecter à Internet.
- La disponibilité du service peut être géographiquement limitée à la région. Consultez le fournisseur de service de contenus connectés pour de plus amples informations.
- La capacité de ce produit d'accéder à des contenus connectés est susceptible d'être modifiée sans préavis et pourrait être affectée par l'une des situations suivantes : problèmes de compatibilité avec les versions futures de microprogramme du smartphone, problèmes de compatibilité avec les versions futures de la (des) application(s) de contenu connectée(s) pour smartphone, les changements ou l'interruption du service ou de la (des) application(s) de contenus connectée(s) par le fournisseur.

Avis concernant la visualisation de données vidéo

Rappelez-vous que l'utilisation de ce système dans un but commercial ou de présentation publique peut constituer une violation de droits d'auteur protégés par les lois sur le copyright.

Avis concernant la visualisation de DVD-Vidéo

Ce produit fait appel à des principes technologiques destinés à interdire la piraterie des œuvres protégées par des droits d'auteur, principes qui sont eux-mêmes couverts aux États-Unis par des brevets et d'autres formes de propriété intellectuelle appartenant à Rovi Corporation. La rétro-ingénierie et le désassemblage sont proscrits.

Avis concernant l'utilisation de fichiers MP3

L'acquisition de ce produit octroie uniquement une licence pour une utilisation privée et non-commerciale de ce produit. Elle n'octroie en aucun cas une licence ou un droit d'utilisation pour toute diffusion en temps réel (terrestre, par satellite, câble et/ou n'importe quel autre média) commerciale (c'est-à-dire générant des revenus), diffusion/transmission via Internet, intranets et/ou autres réseaux ou via d'autres systèmes de distribution de

contenu électronique, tels que des applications de lecture audio ou audio sur demande. Une licence indépendante est requise pour de telles utilisations. Pour en savoir plus, visitez notre site <http://www.mp3licensing.com>.

Utilisation correcte de l'écran LCD

Manipulation de l'écran LCD

- Lorsque l'écran LCD est exposé à la lumière directe du soleil pendant un long moment, il devient très chaud, ce qui risque d'endommager l'écran LCD. Lorsque vous n'utilisez pas ce produit, évitez au maximum de l'exposer à la lumière directe du soleil.
- L'écran LCD doit être utilisé dans la plage de températures indiquée dans la page 46, *Spécifications*.
- N'utilisez pas l'écran LCD à des températures élevées ou inférieures à la plage de température de fonctionnement, sous peine de provoquer le dysfonctionnement de l'écran LCD ou de l'endommager.
- L'écran LCD est exposé afin d'augmenter sa visibilité dans le véhicule. Veuillez ne pas appuyer fortement dessus au risque de l'endommager.
- Ne forcez pas en poussant l'écran LCD au risque de le rayer.
- Ne touchez l'écran LCD qu'avec vos doigts lorsque vous utilisez les fonctions de l'écran tactile. L'écran LCD peut se rayer facilement.

Écran à cristaux liquides (LCD)

- Si l'écran LCD se trouve à proximité d'une aération du climatiseur, assurez-vous que l'air provenant du climatiseur ne souffle pas dessus. L'air chaud émis par le chauffage peut endommager l'écran LCD et l'air froid du climatiseur peut entraîner la formation d'humidité dans ce produit, ce qui risque de l'endommager.
- De petits points noirs ou blancs (points lumineux) peuvent apparaître sur l'écran LCD. Ils sont inhérents aux caractéristiques de l'écran LCD et n'indiquent pas un dysfonctionnement.
- L'écran LCD sera difficile à voir s'il est exposé à la lumière directe du soleil.
- Lorsque vous utilisez un téléphone portable, maintenez son antenne éloignée de l'écran LCD pour éviter la perturbation de la vidéo par l'apparition de taches, de bandes colorées, etc.

Entretien de l'écran LCD

- Pour dépeussier ou nettoyer l'écran LCD, éteignez d'abord le produit, puis essuyez l'écran avec un chiffon sec et doux.
- Lorsque vous essuyez l'écran LCD, faites attention de ne pas rayer la surface. N'utilisez pas de nettoyeurs chimiques corrosifs ou abrasifs.

Rétroéclairage par DEL (diode électroluminescente)

Une diode électroluminescente est utilisée à l'intérieur de l'affichage pour éclairer l'écran LCD.

- À basse température, l'utilisation du rétroéclairage par DEL peut augmenter la rémanence de l'image et détériorer la qualité de l'image à cause des caractéristiques de l'écran LCD. La qualité de l'image augmentera en même temps que la température.
- La durée de vie du rétroéclairage par DEL est de plus de 10 000 heures. Cependant, elle peut diminuer s'il est utilisé à haute température.
- Si le rétroéclairage DEL atteint la fin de sa durée de vie, l'écran devient plus sombre et l'image n'est plus visible. Dans ce cas, veuillez consulter votre revendeur ou le centre de service Pioneer agréé le plus proche.

Spécifications

Généralités

| | |
|----------------------------------|--|
| Source électrique nominale | 14,4 V CC (10,8 V à 15,1 V admissible) |
| Installation de mise à la terre | Type négatif |
| Consommation maximale de courant | 10,0 A |
| Dimensions (L x H x P) : | |
| DIN | |
| Châssis | 180 mm × 50 mm × 160 mm (7-1/8 po × 2 po × 6-1/4 po) |
| Nez | 188 mm × 58 mm × 32 mm (7-3/8 po × 2-1/4 po × 1-1/4 po) |
| D | |
| Châssis | 178 mm × 100 mm × 165 mm (7 po × 3-7/8 po × 6-1/2 po) |
| Nez | 171 mm × 97 mm × 9 mm (6-3/4 po × 3-7/8 po × 3/8 po) |
| Poids | 1,7 kg (3,7 livres) |

Affichage

| | |
|----------------------------------|---|
| Taille d'écran/rapport de format | 6,2pouces de large/16:9 (zone d'affichage réelle : 137,52mm × 77,232mm) (5-3/8po × 3po) |
| Pixels | 1 152 000 (2 400 × 480) |
| Mode d'affichage | Commande par matrice active TFT |
| Système de couleurs | Compatible PAL/NTSC/PAL-M/PAL-N/SECAM |
| Plage de température durable : | |
| Hors tension | -4°F à 176°F |

Audio

| | |
|--|---|
| Puissance de sortie maximale | •50 W × 4 canaux/4 Ω |
| •50 W × 2 canaux/4 Ω + 70 W × 1 canal/2 Ω (pour le haut-parleur d'extrêmes graves) | |
| Puissance de sortie en continu | 22 W × 4 (50 Hz à 15 kHz, 5 % THD, 4 Ω impédance, 2 Canaux) |
| Impédance de charge | 4 Ω (4 Ω à 8 Ω [2 Ω par canal] admissible) |
| Niveau de sortie de la présortie (max) | 2,0 V |
| Égaliseur (Égaliseur graphique à 5 bandes) : | |
| Fréquence | 100 Hz/315 Hz/1,25 kHz/3,15 kHz/8 kHz |
| Gain | ±12 dB |
| HPF : | |
| Fréquence | 50 Hz/63 Hz/80 Hz/100 Hz/125 Hz |
| Pente | -12 dB/oct |
| Haut-parleur d'extrêmes graves/LPF : | |
| Fréquence | 50 Hz/63 Hz/80 Hz/100 Hz/125 Hz |
| Pente | -18 dB/oct |
| Gain | +6 dB à -24 dB |
| Phase | Normale/Inversée |
| Graves amplifiées : | |
| Gain | +12 dB à 0 dB |

Unité de DVD

| | |
|----------------------------------|---|
| Système | Lecteur DVD-Vidéo, VCD, CD, MP3, WMA, AAC, DivX, MPEG |
| Disques utilisables |DVD-VIDEO, VIDEO-CD, CD, CD-R, CD-RW, DVD-R, DVD-RW, DVD-RDL |
| Numéro de région |1 |
| Format du signal : | |
| Fréquence d'échantillonnage |32 kHz/44,1 kHz/48 kHz/96 kHz |
| Nombre de bits de quantification |16 bits/20 bits/24 bits, linéaire |
| Réponse en fréquence |5 Hz à 44 000 Hz (avec DVD, à la fréquence d'échantillonnage 96 kHz) |
| Rapport signal sur bruit |91 dB (1 kHz) (IHF-A network) (niveau RCA) |
| Niveau de sortie : | |
| Vidéo |1,0 Vp-p/75 Ω (±0,2 V) |
| Nombre de canaux |2 (stéréo) |

Format de décodage MP3.....MPEG-1 & 2 Couche audio 3
 Format de décodage WMA Ver. 7, 7.1, 8, 9 (2 canaux audio)
 (Windows Media Player)
 Format de décodage AACMPEG-4 AAC (codé seulement par
 iTunes) : .m4a (Ver. 10.6 et précédentes)
 Format de décodage DivXHome Theater Ver. 3, 4, 5.2, 6 (Sauf
 ultra et HD) : .avi, .divx
 Format de décodage vidéo MPEGMPEG-1, MPEG-2, MPEG-4
 (part2)

USB

Spéc. standard USBUSB 1.1, USB 2.0 pleine vitesse (Pour
 fichiers vidéo)
 Spéc. standard USB USB 2.0 pleine vitesse
 (Pour fichiers audio)
 Alimentation max. en courant 1,0 A
 Classe USB MSC (Stockage en masse)
 Système de fichiersFAT16, FAT32
 Format de décodage MP3.....MPEG-1 & 2 Couche audio 3
 Format de décodage WMA Ver. 7, 7.1, 8, 9 (2 canaux audio)
 (Windows Media Player)
 Format de décodage AAC.....MPEG-4 AAC (codé seulement par
 iTunes) (Ver. 10.6 et précédentes)
 Format du signal WAVE PCM linéaire, MS ADPCM : wav
 Fréquence d'échantillonnagePCM linéaire : 16 kHz, 22,05 kHz,
 24 kHz, 32 kHz, 44,1 kHz, 48 kHz
 Fréquence d'échantillonnage MS ADPCM : 22,05 kHz/44,1 kHz
 Format de décodage JPEG (Mode MSC uniquement)... .jpeg, .jpg,
 .jpe
 Échantillonnage de pixels4:2:2, 4:2:0
 Taille de décodage... MAXI : 8 192 (H) x 7 680 (l), MINI : 32 (H) x 32
 (l)
 Format de décodage vidéo MPEG4Profil simple

Bluetooth

(AVH-270BT/AVH-271BT)
 VersionBluetooth 3.0 certifié
 Puissance de sortie..... +4 dBm max.
 (Classe électrique 2)

Syntoniseur FM

Bande de fréquence.....87,9 MHz à 107,9 MHz
 Sensibilité utile 12 dBf (0,8 μ V/75 Ω , mono, S/N : 30 dB)
 Rapport signal sur bruit72 dB (réseau IEC-A)

Tuner AM

Bande de fréquence 530 kHz à 1 710 kHz (10 kHz)
 Sensibilité utile 28 μ V (S/N : 20 dB)
 Rapport signal sur bruit 62 dB (réseau IEC-A)

Caractéristiques CEA2006



Puissance de sortie 14W RMS \times 4 Canaux
 (4 Ω et \leq 1 % THD+N)
 Rapport S/B 91dBA (référence : 1 W à 4 Ω)
 ■ Les caractéristiques et la présentation peuvent être modi-
 fiées à des fins d'amélioration sans avis préalable.

Índice

Gracias por adquirir este producto de Pioneer. Lea detenidamente estas instrucciones para utilizar de forma correcta el modelo que ha adquirido. Una vez leídas las instrucciones, guarde este manual en un lugar seguro para utilizarlo como referencia en el futuro.

Importante

Las pantallas mostradas en estos ejemplos podrían ser diferentes a las pantallas reales, que podrían cambiarse sin previo aviso con el objetivo de realizar mejoras de rendimiento y funcionamiento.

Precaución4

| | |
|---|---|
| Información para el usuario..... | 4 |
| Licencia, exención de garantía y limitación de responsabilidad..... | 4 |
| Información importante de seguridad..... | 4 |
| Interbloqueo del freno de mano..... | 5 |
| Quando utilice una pantalla conectada a V OUT..... | 5 |
| Para evitar la descarga de la batería..... | 5 |
| Cámara de retrovisor..... | 5 |
| Uso del conector USB..... | 5 |
| Funcionamiento incorrecto..... | 5 |
| Visite nuestro sitio web..... | 5 |
| Protección de la pantalla y el panel LCD..... | 6 |
| Notas acerca de la memoria interna..... | 6 |
| Acercas de este manual..... | 6 |

Operaciones básicas.....7

| | |
|--|---|
| Comprobación de las funciones y los nombres de piezas..... | 7 |
| Mando a distancia..... | 7 |
| Inserción/expulsión/conexión de soportes..... | 7 |
| En el primer arranque..... | 7 |
| Cómo utilizar las pantallas..... | 8 |
| Fuente de AV compatible..... | 9 |
| Selección de una fuente..... | 9 |
| Utilización del panel táctil..... | 9 |

Registro y conexión del dispositivo Bluetooth.....10

| | |
|---|----|
| Visualización de la pantalla "Bluetooth"..... | 10 |
| Registro de sus dispositivos Bluetooth..... | 10 |

| | |
|---|----|
| Conexión manual de un dispositivo Bluetooth registrado..... | 10 |
| Cambio de visibilidad..... | 10 |
| Introducción del código PIN para la conexión inalámbrica Bluetooth..... | 10 |
| Visualización de la información del dispositivo..... | 10 |
| Borrado de la memoria Bluetooth..... | 10 |
| Actualización del software Bluetooth..... | 11 |
| Visualización de la versión del software Bluetooth..... | 11 |

Telefonía manos libres.....11

| | |
|--|----|
| Visualización de la pantalla de Menú del teléfono..... | 12 |
| Realizar una llamada telefónica..... | 12 |
| Recepción de una llamada telefónica..... | 12 |
| Cambio de la configuración del teléfono..... | 12 |
| Notas sobre la telefonía manos libres..... | 13 |

Configuración para iPod13

| | |
|--|----|
| Compatibilidad con iPod..... | 13 |
| Información de las conexiones y las funciones..... | 14 |

Radio14

| | |
|--|----|
| Procedimiento de inicio..... | 14 |
| Almacenamiento de las frecuencias de radio con mayor potencia..... | 14 |
| Sintonización de frecuencias potentes..... | 14 |

Disco.....15

| | |
|--|----|
| Procedimiento de inicio..... | 17 |
| Selección de archivos de la lista de nombres de archivo..... | 17 |
| Cambio del tipo de archivo multimedia..... | 17 |
| Búsqueda de la parte que desea reproducir..... | 17 |
| Funcionamiento del menú DVD..... | 17 |
| Cambio del idioma de audio/subtítulos..... | 17 |

Archivos de audio comprimidos.....17

| | |
|--|----|
| Procedimiento de inicio (para el disco)..... | 18 |
| Procedimiento de inicio (para USB)..... | 18 |
| Selección de archivos de la lista de nombres de archivo..... | 18 |
| Cambio del tipo de archivo multimedia..... | 18 |

Archivos de vídeo comprimidos.....19

| | |
|--|----|
| Procedimiento de inicio..... | 19 |
| Selección de archivos de la lista de nombres de archivo..... | 19 |

Imágenes estáticas.....20

| | |
|--|----|
| Procedimiento de inicio..... | 20 |
| Selección de archivos de la lista de nombres de archivo..... | 20 |
| Cambio del tipo de archivo multimedia..... | 20 |
| Ajuste del intervalo de presentación de diapositivas..... | 20 |

iPod21

| | |
|--|----|
| Conexión de un iPod..... | 22 |
| Procedimiento de inicio..... | 22 |
| Selección de fuentes de canciones o vídeos de la pantalla de la lista de reproducción..... | 22 |

Reproductor de audio Bluetooth.....22

| | |
|--|----|
| Procedimiento de inicio..... | 23 |
| Selección de archivos de la lista de nombres de archivo..... | 23 |

Fuente AUX23

| | |
|----------------------------------|----|
| Procedimiento de inicio..... | 23 |
| Ajuste de la señal de vídeo..... | 24 |

Configuración del sistema.....24

| | |
|--|----|
| Visualización de la pantalla de ajuste "Sistema"..... | 24 |
| Activación de la fuente de audio Bluetooth..... | 24 |
| Ajuste del desplazamiento continuo..... | 24 |
| Ajuste de la cámara de retrovisor..... | 24 |
| Ajuste de la cámara para el modo Rear View..... | 25 |
| Selección del idioma del sistema..... | 25 |
| Ajuste del aviso acústico..... | 25 |
| Ajuste de las posiciones de respuesta del panel táctil (calibración del panel táctil)..... | 25 |
| Ajuste de la atenuación..... | 25 |
| Ajuste de la imagen..... | 26 |

Ajustes de audio26

| | |
|--|----|
| Visualización de la pantalla de ajuste "Audio"..... | 26 |
| Utilización del ajuste de desvanecimiento/balance..... | 26 |
| Utilización del ajuste del balance..... | 26 |
| Ajuste de los niveles de la fuente..... | 27 |
| Ajuste de la sonoridad..... | 27 |
| Utilización de la salida del subwoofer..... | 27 |
| Ajuste de la configuración del subwoofer..... | 27 |
| Cambio de salida del altavoz trasero..... | 27 |
| Cambio de salida trasera RCA..... | 27 |
| Realce de bajos..... | 27 |
| Ajuste del filtro de paso alto..... | 27 |
| Utilización del ecualizador..... | 27 |

Menú de temas.....28

| | |
|-----------------------------------|----|
| Selección del color del tema..... | 28 |
|-----------------------------------|----|

Configuración del reproductor de vídeo.....29

| | |
|---|----|
| Ajuste de los idiomas de mayor prioridad..... | 29 |
| Ajuste de la visualización del icono de ángulo..... | 29 |
| Ajuste del bloqueo paterno..... | 29 |
| Ajuste de los subtítulos DivX..... | 30 |
| Visualización del código de registro DivX VOD..... | 30 |
| Visualización del código de cancelación de registro DivX VOD..... | 30 |
| Reproducción automática de DVD..... | 30 |
| Ajuste de la señal de vídeo para la cámara de retrovisor..... | 30 |

Menú Favorito.....31

| | |
|---------------------------------------|----|
| Creación de un acceso directo..... | 31 |
| Selección de un acceso directo..... | 31 |
| Eliminación de un acceso directo..... | 31 |

Operaciones comunes32

| | |
|---|----|
| Ajuste de la hora y la fecha..... | 32 |
| Cambio del modo de pantalla panorámica..... | 32 |

Otras funciones32

| | |
|---|----|
| Restablecimiento de varias configuraciones/Restauración de este producto a la configuración predeterminada..... | 32 |
|---|----|

Conexión33

| | |
|-------------------|----|
| Precauciones..... | 33 |
|-------------------|----|

Índice

| | |
|--|----|
| Precauciones antes de conectar el sistema | 33 |
| Antes de instalar este producto | 33 |
| Para impedir daños | 33 |
| Aviso para el cable azul/blanco | 34 |
| Este producto | 34 |
| Cable de alimentación | 34 |
| Cables de altavoz | 34 |
| Amplificador de potencia (se vende por separado) | 35 |
| iPod / iPhone | 35 |
| iPod / iPhone con conector Lightning | 35 |
| iPod / iPhone con conector de 30 clavijas | 35 |
| Cámara | 36 |
| Componente de vídeo externo y pantalla | 36 |

■ Instalación.....37

| | |
|---|----|
| Precauciones antes de la instalación | 37 |
| Antes de la instalación | 37 |
| Notas acerca de la instalación | 37 |
| Instalación utilizando los orificios de tornillo del lateral de este producto | 38 |
| Instalación del micrófono | 38 |
| Montaje en el parasol | 38 |
| Instalación en la columna de dirección | 38 |
| Ajuste del ángulo del micrófono | 39 |

■ Apéndice39

| | |
|--|----|
| Solución de problemas | 39 |
| Mensajes de error | 40 |
| Manipulación y cuidado de los discos | 41 |
| Discos que pueden reproducirse | 42 |
| Información detallada de los soportes que se pueden reproducir | 42 |
| Aviso sobre copyright y marca comercial | 45 |
| Bluetooth | 45 |
| WMA | 45 |
| DivX | 45 |
| AAC | 45 |
| Información detallada relacionada con los dispositivos iPod conectados | 45 |
| Uso del contenido con conexión basado en apps | 46 |
| Aviso acerca de la visualización de vídeo | 46 |
| Aviso acerca de la visualización de DVD vídeo | 46 |
| Aviso acerca del uso de archivos MP3 | 46 |
| Utilización correcta de la pantalla LCD | 46 |
| Especificaciones | 47 |

Precaución

Información para el usuario

PRECAUCIÓN

Este es un producto láser clase 1, clasificado en la directiva IEC 60825-1:2007 concerniente a la Seguridad de los productos láser, y contiene un módulo de láser clase 1M.

Para garantizar una seguridad continua, no extraiga ninguna tapa ni intente acceder a la parte interna del producto.

Solicite a personal cualificado que realice todos los trabajos de mantenimiento.

PRODUCTO LASER CLASE 1

PRECAUCIÓN—LOS PRODUCTOS LÁSER CLASE 1M EMITEN RADIACIÓN VISIBLE E INVISIBLE UNA VEZ ABIERTOS. NO LOS MIRE DIRECTAMENTE CON INSTRUMENTOS ÓPTICOS.

Licencia, exención de garantía y limitación de responsabilidad

DISPOSICIONES EN MATERIA DE SEGURIDAD

Exención de responsabilidad

LAS GARANTÍAS ESTABLECIDAS EN LA GARANTÍA LIMITADA DE PIONEER SON LAS ÚNICAS GARANTÍAS OFRECIDAS POR PIONEER O CUALQUIERA DE SUS LICENCIANTES, SEGÚN PROCEDA, PIONEER Y SUS LICENCIANTES RECHAZAN EXPRESAMENTE CUALESQUIERA OTRAS GARANTÍAS, EXPLÍCITAS O IMPLÍCITAS, INCLUYENDO, A TÍTULO ENUNCIATIVO Y NO LIMITATIVO, GARANTÍAS DE COMERCIALIZACIÓN O DE APTITUD PARA PROPÓSITOS ESPECÍFICOS.

Limitación de responsabilidad

EN LA MAYOR MEDIDA POSIBLE PERMITIDA POR LA LEY VIGENTE, NI PIONEER NI SUS LICENCIANTES SERÁN RESPONSABLES ANTE USTED O ANTE CUALQUIER TERCERO POR CUALQUIER DAÑO INDIRECTO, CONSECUENCIAL, INCIDENTAL, PUNIBLE O ESPECIAL, SIN IMPORTAR LA FORMA DE ACCIÓN, TANTO SI DICHA ACCIÓN ES CONTRACTUAL O EXTRA CONTRACTUAL, INCLUYENDO NEGLIGENCIA, AUNQUE SE AVISARA A LAS PARTES DE LA POSIBILIDAD DE TALES DAÑOS.

EN LA MAYOR MEDIDA PERMITIDA POR LA LEY VIGENTE, LA RESPONSABILIDAD TOTAL DE PIONEER O SUS LICENCIANTES, DE CUALQUIER TIPO QUE SE DERIVE O ESTÉ RELACIONADA CON EL USO DE LOS PRODUCTOS, INCLUYENDO, A TÍTULO ENUNCIATIVO Y NO LIMITATIVO, CUALQUIER RECLAMACIÓN DE GARANTÍA O CUALQUIER RECLAMACIÓN POR DAÑOS A PROPIEDADES, MUERTE O INCAPACIDAD, INDEPENDIEMENTE DEL FORO E INDEPENDIEMENTE DE SI CUALQUIER ACCIÓN O RECLAMACIÓN ES CONTRACTUAL O EXTRA CONTRACTUAL, (INCLUYENDO NEGLIGENCIA), ESTRUCTA RESPONSABILIDAD DEL PRODUCTO O CUALQUIER OTRA TEORÍA LEGAL, NO SERÁ SUPERIOR A MIL DÓLARES ESTADOUNIDENSES (1000 USD). ALGUNAS JURISDICIONES NO PERMITEN LA EXCLUSIÓN DE DAÑOS O LA LIMITACIÓN DE RESPONSABILIDAD, POR LO QUE ES POSIBLE QUE LAS EXCLUSIONES O LIMITACIONES MENCIONADAS, EN LA MEDIDA EN QUE LO PROHÍBAN LAS LEYES VIGENTES, NO SE LE PUEDAN APLICAR A USTED. SUS DERECHOS ESPECÍFICOS PUEDEN VARIAR DE UNA JURISDICCIÓN A OTRA.

Información importante de seguridad

⚠️ ADVERTENCIA

- No intente instalar o reparar este producto usted mismo. La instalación o la reparación de este producto por parte de personas sin la formación y la experiencia adecuadas en equipos electrónicos y accesorios de automoción pueden resultar peligrosas y podrían exponerle al riesgo de sufrir descargas eléctricas, lesiones u otros peligros.
- Evite que este producto entre en contacto con cualquier tipo de líquido. Podrían producirse descargas eléctricas. En caso de que esto suceda, el producto podría resultar dañado, salir humo de su interior y sobrecalentarse.
- Si algún líquido o cuerpo extraño entrara en este producto, aparque su vehículo en un lugar seguro, desactive el interruptor de encendido (ACC OFF) inmediatamente y

póngase en contacto con su distribuidor o con el servicio técnico autorizado Pioneer más cercano. No utilice este producto en ese estado, ya que hacerlo podría derivar en un incendio, una descarga eléctrica u otro fallo.

- Si detecta humo, ruidos u olores extraños en este producto, o cualquier otro indicio anómalo en la pantalla LCD, apague el producto inmediatamente y póngase en contacto con su distribuidor o con el servicio técnico autorizado Pioneer más cercano. Si utiliza el producto en ese estado podría dañar de forma permanente el sistema.
- No desmonte ni modifique este producto, ya que hay componentes de alta tensión en su interior que podrían provocar descargas eléctricas. Póngase en contacto con su distribuidor o con el servicio técnico autorizado Pioneer más cercano para efectuar cualquier reparación, ajuste o inspección interna.

Antes de utilizar este producto, asegúrese de haber leído y comprendido la siguiente información de seguridad:

- No utilice el producto, las aplicaciones ni la opción de cámara de retrovisor (si dispone de ella) si hacerlo puede distraerle e impedirle que conduzca de manera segura. Cumpla siempre las normas de seguridad relativas a la conducción y respete todas las regulaciones de tráfico existentes. Si tiene problemas a la hora de utilizar este producto o leer la pantalla, aparque el vehículo en un lugar seguro y accione el freno de mano antes de realizar los ajustes necesarios.
- Nunca suba tanto el volumen de este producto que le impida oír el tráfico del exterior y los vehículos de emergencia.
- Por cuestiones de seguridad, ciertas funciones estarán deshabilitadas hasta que se detenga el vehículo y/o se utilice el freno de mano.
- Conserve este manual a mano para consultar los procedimientos de operación y las consignas de seguridad cuando sea necesario.
- No instale el producto en un lugar que pueda (i) impedir la visión del conductor, (ii) interferir en el rendimiento de cualquier otro sistema del vehículo o función de seguridad, como airbags o botones de las luces de advertencia, o (iii) impedir que se pueda conducir de forma segura.
- Recuerde abrocharse siempre el cinturón de seguridad cuando conduzca su vehículo. En caso de sufrir un accidente, sus lesiones pueden ser mucho más graves si no tiene bien puesto el cinturón de seguridad.
- No utilice nunca auriculares mientras conduce.

Precaución

Interbloqueo del freno de mano

Algunas funciones (como la visualización de imágenes de vídeo y ciertas operaciones de las teclas del panel táctil) ofrecidas en este producto podrían ser peligrosas (podrían producir lesiones graves o incluso muertes) y/o ilegales si se utilizan mientras se conduce. Para impedir que se utilicen estas funciones mientras el vehículo está en movimiento, existe un sistema de interbloqueo que detecta cuándo está accionado el freno de mano y cuándo se está desplazando el vehículo. Si intenta utilizar estas funciones a la vez que conduce, verá que estarán desactivadas hasta que detenga el vehículo en un lugar seguro y (1) accione el freno de mano, (2) suelte el freno de mano y (3) vuelva a accionar el freno de mano. Mantenga el pedal de freno presionado antes de soltar el freno de mano.

Para garantizar una conducción segura

⚠️ ADVERTENCIA

● **EL CABLE VERDE CLARO DEL CONECTOR DE ALIMENTACIÓN ESTÁ DISEÑADO PARA DETECTAR EL ESTADO DE ESTACIONAMIENTO Y DEBE CONECTARSE EN EL LADO DE LA FUENTE DE ALIMENTACIÓN DEL INTERRUPTOR DEL FRENO DE MANO. UN USO O CONEXIÓN INADECUADOS DE ESTE CABLE PUEDE VULNERAR LA LEY APPLICABLE Y CAUSAR DAÑOS O LESIONES GRAVES.**

● **No trate de forzar ni desactivar el sistema de interbloqueo del freno de mano que está activado para su protección. Si trata de forzarlo o desactivarlo, podrían producirse lesiones graves o incluso la muerte.**

● **Para evitar el riesgo de daños y lesiones y el posible incumplimiento de las leyes aplicables, no debe utilizarse este producto con una imagen de vídeo visible para el conductor.**

● En algunos países ver imágenes de vídeo en una pantalla dentro de un vehículo, incluso si se trata de otras personas que no sean el conductor, puede ser ilegal. Por tanto, deben acatarse las leyes aplicables a cada país.

Si intenta visualizar imágenes de vídeo mientras conduce, aparecerá el aviso "Queda estrictamente prohibido ver la fuente de vídeo desde los asientos delanteros." en la pantalla. Para visualizar imágenes de vídeo en la pantalla, detenga el vehículo en un lugar seguro y accione el freno de mano. Mantenga el pedal de freno presionado antes de soltar el freno de mano.

Cuando utilice una pantalla conectada a V OUT

El terminal de salida de vídeo (V OUT) sirve para conectar una pantalla y permitir así a los pasajeros de los asientos traseros ver las imágenes de vídeo.

⚠️ ADVERTENCIA

NO instale NUNCA la pantalla trasera en un lugar que permita al conductor ver imágenes de vídeo mientras conduce.

Para evitar la descarga de la batería

Asegúrese de arrancar el motor del vehículo cuando utilice este producto. Si utiliza este producto sin arrancar el motor podría agotarse la batería.

⚠️ ADVERTENCIA

No instale este producto en un vehículo que no disponga de circuitos o cables ACC.

Cámara de retrovisor

Si dispone de una cámara para visión trasera opcional, puede utilizar el producto para vigilar un remolque o dar marcha atrás para aparcar en un lugar difícil.

⚠️ ADVERTENCIA

- LA IMAGEN DE LA PANTALLA PUEDE APARECER AL REVÉS.
- USE LA ENTRADA SOLO PARA LA MARCHA ATRÁS O LA CÁMARA DE RETROVISOR DE IMAGEN ESPECULAR. CUALQUIER OTRO USO PUEDE DERIVAR EN LESIONES O DAÑOS.

⚠️ PRECAUCIÓN

El modo de retrovisor sirve para utilizar este producto en la vigilancia de un remolque o para dar marcha atrás. No utilice esta función con fines de entretenimiento.

Uso del conector USB

⚠️ PRECAUCIÓN

- Para evitar la pérdida de datos y los daños en el dispositivo de almacenamiento, no lo retire nunca de este producto mientras se estén transfiriendo datos.
- Pioneer no garantiza la compatibilidad con todos los dispo-

sitivos de almacenamiento masivo USB, y no se responsabiliza de posibles pérdidas de datos en reproductores multimedia, iPhone, smartphones u otros dispositivos durante la utilización de este producto.

Funcionamiento incorrecto

Servicio posventa para productos Pioneer

Póngase en contacto con el distribuidor al que compró el producto para el servicio posventa (incluyendo las condiciones de la garantía) o cualquier otra información. Si la información necesaria no está disponible, póngase en contacto con las empresas que se enumeran a continuación. No envíe su producto a las empresas cuyas direcciones se indican a continuación para su reparación sin ponerse antes en contacto con ellas.

- Estados Unidos
Pioneer Electronics (USA) Inc.
CUSTOMER SUPPORT DIVISION
P.O. Box 1760 Long Beach, CA 90801-1760
800-421-1404
- CANADÁ
Pioneer Electronics of Canada, Inc.
CUSTOMER SATISFACTION DEPARTMENT
340 Ferrier Street, Unit 2, Markham, Ontario L3R 2Z5,
Canada
1-877-283-5901
905-479-4411

Para obtener información de garantía, consulte la hoja de garantía limitada que se incluye con el producto.

Visite nuestro sitio web

Visítenos en:

<http://www.pioneerelectronics.com>
<http://www.pioneerelectronics.ca>

- 1 Registre su producto.
- 2 Reciba noticias de los productos y las tecnologías más recientes.
- 3 Descargue manuales de usuario, solicite catálogos de productos, investigue nuevos productos y mucho más.
- 4 Reciba noticias de nuevas versiones de software y actualizaciones de software.

Precaución

Protección de la pantalla y el panel LCD

- No someta la pantalla LCD a la luz solar directa cuando no utilice este producto. Hacerlo podría provocar fallos de funcionamiento de la pantalla LCD, provocados por las elevadas temperaturas.
- Cuando utilice un teléfono móvil, mantenga la antena del teléfono alejada de la pantalla LCD para evitar interrupciones de vídeo en forma de manchas, líneas de color, etc.
- Para proteger la pantalla LCD de daños, asegúrese de pulsar las teclas del panel táctil únicamente con el dedo, y hágalo suavemente.

Notas acerca de la memoria interna

Antes de extraer la batería del vehículo

- Algunas configuraciones y algunos contenidos grabados no se restablecerán.

Datos sujetos a eliminación

La información se elimina al desconectar el cable amarillo de la batería (o quitar la batería en sí).

- Algunas configuraciones y algunos contenidos grabados no se restablecerán.

Restablecimiento del microprocesador

⚠PRECAUCIÓN

Al pulsar el botón **RESET** se restablecen la configuración y el contenido grabado a los valores predeterminados de fábrica.

- No realice esta operación cuando haya un dispositivo conectado al producto.
- Algunas configuraciones y algunos contenidos grabados no se restablecerán.

Se debe reinicializar el microprocesador si se presentan las siguientes condiciones:

- Antes de utilizar el producto por primera vez después de su instalación.
- Si este producto no funciona correctamente.

- Si aparecen problemas de funcionamiento del sistema.
- Si la posición del vehículo aparece en el mapa con un error de posicionamiento significativo.

1 Coloque la llave de encendido del automóvil en la posición de desactivación (OFF).

2 Pulse el botón RESET con la punta de un bolígrafo u otro objeto puntiagudo.





- *Comprobación de las funciones y los nombres de piezas en la página 7*

La configuración y el contenido grabado se restablecen a los valores predeterminados de fábrica.

Acerca de este manual

En este manual se utilizan diagramas de pantallas reales para describir operaciones. No obstante, es posible que las pantallas de algunas unidades no coincidan con las que se muestran en este manual, en función del modelo que se utilice.

Significado de los símbolos utilizados en este manual

| | |
|---|---|
|  | Esto indica el nombre del modelo compatible con las operaciones descritas. |
|  | Esto indica que debe pulsarse la tecla programable correspondiente en la pantalla táctil. |
|  | Esto indica que debe mantenerse pulsada la tecla programable correspondiente en la pantalla táctil. |
|  | Esto indica que hay una referencia o información complementaria para dicha tecla o pantalla. |

Operaciones básicas

Comprobación de las funciones y los nombres de piezas

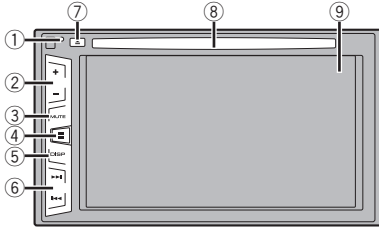

| | | |
|---|---------------------------|--|
| 1 | Botón RESET | ↻ Restablecimiento del microprocesador en la página 6 |
| 2 | Botón Volume (+/-) | |
| 3 | Botón MUTE | Pulse para activar o desactivar el ajuste de silenciamiento. |
| 4 | ⏏ Botón | Pulse para cambiar la pantalla entre la pantalla de Menú superior y la pantalla de fuente actual. |
| 5 | Botón DISP | Pulse para encender o apagar la pantalla. |
| 6 | Botón TRK (⏪ ⏩) | Realiza la sintonización de búsqueda manual, el avance rápido, el retroceso rápido y los controles de búsqueda de pista. |
| 7 | ▲ Botón | |
| 8 | Ranura para cargar discos | ↻ Colocación y expulsión de un disco en la página 7 |
| 9 | Pantalla LCD | |

Mando a distancia

El mando a distancia CD-R33 se vende por separado.
Para los detalles acerca de las operaciones, consulte el manual del mando a distancia.

Inserción/expulsión/conexión de soportes

▲PRECAUCIÓN

En la ranura para cargar discos solo se pueden introducir discos.

Colocación y expulsión de un disco

Colocación de un disco

- Introduzca un disco en la ranura para cargar discos.

Expulsión de un disco

- Pulse el botón ▲ para expulsar un disco.

Conexión y desconexión de un dispositivo de almacenamiento USB

- ❑ Este producto podría no alcanzar un rendimiento óptimo con determinados dispositivos de almacenamiento USB.
- ❑ No es posible realizar la conexión utilizando un concentrador USB.
- ❑ Se necesita un cable USB para la conexión.

1 Extraiga el conector del puerto USB del cable USB.

2 Conecte un dispositivo de almacenamiento USB al cable USB.

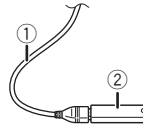

- ① Cable USB
- ② Dispositivo de almacenamiento USB
- ❑ Compruebe que no se esté accediendo a los datos antes de extraer el dispositivo de almacenamiento USB.

En el primer arranque

1 Encienda el motor para iniciar el sistema.

Después de una breve pausa, aparece la pantalla de bienvenida durante varios segundos.

Aparece la pantalla "Selec. idioma programa".

- ❑ A partir de la segunda vez, la pantalla mostrada diferirá en función de las condiciones anteriores.

2 Pulse el idioma que desea utilizar en la pantalla.

3 Pulse .

Aparece la pantalla de Menú superior.

Operaciones básicas

Cómo utilizar las pantallas

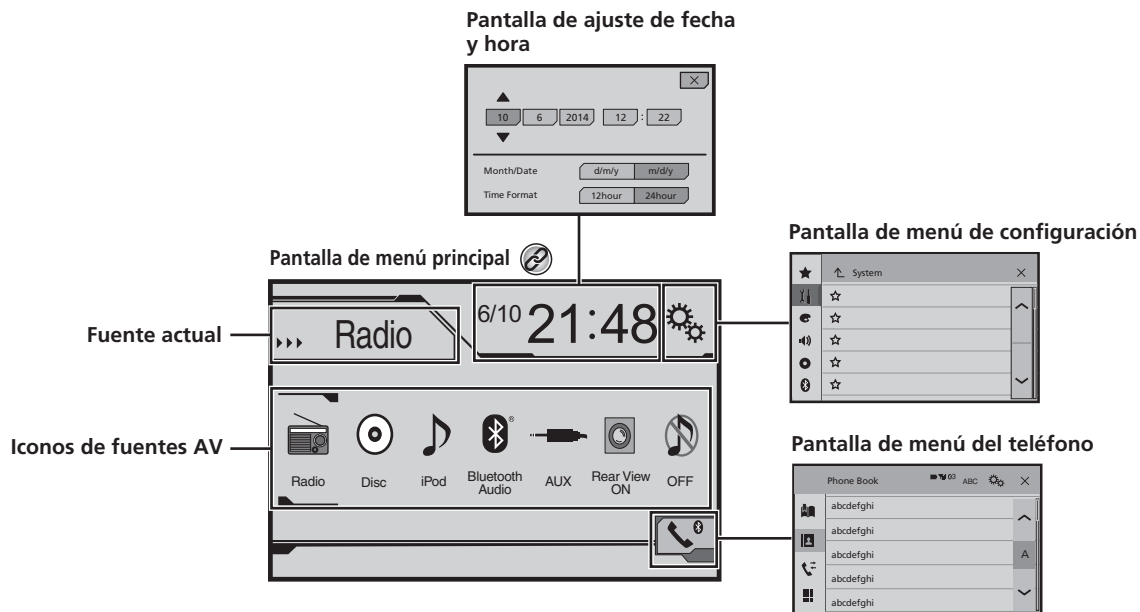

Si pulsa el botón  en cualquier pantalla puede visualizar la pantalla de Menú superior.

Operaciones básicas

Fuente de AV compatible

Con este producto puede reproducir o utilizar las siguientes fuentes.

- Radio
- CD
- ROM (archivos de audio comprimido)
- DVD-Vídeo

Las siguientes fuentes pueden reproducirse o utilizarse mediante la conexión de un dispositivo auxiliar.

- USB
- iPod
- Audio Bluetooth (AVH-270BT) (AVH-271BT)
- AUX

Selección de una fuente

Fuente en la pantalla de Menú superior

1 Pulse **⏏**.

2 Pulse el icono de fuente que desee seleccionar.

❑ Si selecciona "OFF", se desactivará la fuente AV.

Fuente en la lista de fuentes

1 Visualice la lista de fuentes.



① Muestra la lista de fuentes.

2 Pulse la tecla de fuente que desee seleccionar.

Utilización del panel táctil

Puede controlar este producto pulsando las teclas de la pantalla directamente con los dedos.

❑ Para proteger la pantalla LCD de daños, asegúrese de tocar la pantalla únicamente con el dedo y suavemente.

Utilización de las teclas del panel táctil comunes

- : Vuelve a la pantalla anterior.
- : Cierra la pantalla.

Utilización de las pantallas de lista

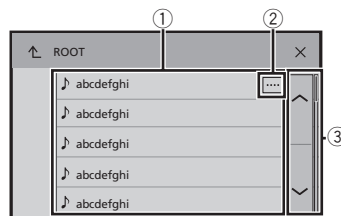

① Si pulsa un elemento de la lista, podrá reducir el número de opciones y pasar a la siguiente operación.

② Aparece cuando no se muestran todos los caracteres en el área de visualización.

Si toca la tecla, el resto se desplaza para su visualización.

③ Aparece cuando los elementos no se pueden mostrar en una sola página.

Pulse o para ver los elementos ocultos.

Uso de la barra de tiempo

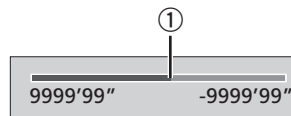

① Puede cambiar el punto de reproducción arrastrando la tecla.

❑ Esta función no está disponible cuando está seleccionado Audio Bluetooth como fuente de AV.

Cambio del panel de función

● : Cambia el panel de función de las fuentes AV.

Esta tecla no está disponible en todas las fuentes.

Registro y conexión del dispositivo Bluetooth

270BT

271BT

Visualización de la pantalla "Bluetooth"

- 1 Pulse .
- 2 Pulse  y, a continuación .

Aparece la pantalla "Bluetooth".

Registro de sus dispositivos Bluetooth

- Si ya hay tres dispositivos sincronizados, se muestra "Memoria Llena Por favor elimine dispositivo". Elimine un dispositivo sincronizado en primer lugar.
- ⇒ *Eliminación de un dispositivo registrado* en la página 10
- 1 **Active la tecnología inalámbrica Bluetooth en sus dispositivos.**
- 2 **Visualización de la pantalla "Bluetooth".**
⇒ *Visualización de la pantalla "Bluetooth"* en la página 10
- 3 **Pulse [Conexión].**
- 4 **Pulse .**

El sistema buscará los dispositivos Bluetooth que estén a la espera de establecer una conexión y, en caso de encontrar dispositivos, los mostrará en la lista.

- 5 **Pulse el nombre del dispositivo Bluetooth que desea registrar.**
- Si su dispositivo es compatible con SSP (Sincronización Sencilla y Segura), aparece un número de seis dígitos en la pantalla de este producto. Pulse **[S]** para sincronizar el dispositivo.
- Una vez establecida la conexión, aparecerá el nombre del dispositivo. Pulse el nombre del dispositivo para desconectarlo.
Cuando el dispositivo se haya registrado correctamente, se establecerá una conexión Bluetooth desde el sistema.
- La conexión Bluetooth también puede realizarse detectando este producto desde el dispositivo Bluetooth. Antes del registro, asegúrese de que la opción "Visibilidad" del menú "Bluetooth" esté ajustada en "On". Para obtener más información sobre las operaciones de un dispositivo Bluetooth, consulte el manual de funcionamiento suministrado con el dispositivo Bluetooth.
- ⇒ *Cambio de visibilidad* en la página 10

Conexión automática con un dispositivo Bluetooth

Esta función conecta el último dispositivo Bluetooth conectado a este producto de forma automática en cuanto los dos dispositivos están separados por menos de unos metros.

- 1 **Visualización de la pantalla "Bluetooth".**
⇒ *Visualización de la pantalla "Bluetooth"* en la página 10
- 2 **Pulse [Conexión Automática] para seleccionar "On" (predeterminado) o "Off".**

Eliminación de un dispositivo registrado

⚠PRECAUCIÓN

Nunca apague este producto mientras el dispositivo Bluetooth sincronizado se esté eliminando.

- 1 **Visualización de la pantalla "Bluetooth".**
⇒ *Visualización de la pantalla "Bluetooth"* en la página 10
- 2 **Pulse [Conexión].**
- 3 **Pulse .**

Conexión manual de un dispositivo Bluetooth registrado

Conecte el dispositivo Bluetooth manualmente en los siguientes casos:

- Hay dos o más dispositivos Bluetooth registrados y desea seleccionar manualmente el dispositivo que se va a utilizar.
- Desea volver a conectar un dispositivo Bluetooth desconectado.
- No se puede establecer automáticamente la conexión por algún motivo.

- 1 **Active la tecnología inalámbrica Bluetooth en sus dispositivos.**
- 2 **Visualización de la pantalla "Bluetooth".**
⇒ *Visualización de la pantalla "Bluetooth"* en la página 10
- 3 **Pulse [Conexión].**
- 4 **Pulse el nombre del dispositivo que desea conectar.**

Cambio de visibilidad

Esta función configura si este producto es visible para el otro dispositivo.

- 1 **Visualización de la pantalla "Bluetooth".**
⇒ *Visualización de la pantalla "Bluetooth"* en la página 10
- 2 **Pulse [Visibilidad] para seleccionar "On" (predeterminado) o "Off".**

Introducción del código PIN para la conexión inalámbrica Bluetooth

Para conectar su dispositivo Bluetooth a este producto, debe introducir un código PIN.

Puede cambiar el código PIN con esta función.

- 1 **Visualización de la pantalla "Bluetooth".**
⇒ *Visualización de la pantalla "Bluetooth"* en la página 10
 - 2 **Pulse [Introducir Código PIN].**
 - 3 **Pulse de [0] a [9] para introducir el código pin (hasta 8 dígitos).**
 - 4 **Pulse .**
- El código PIN predeterminado es "0000".

Visualización de la información del dispositivo

- 1 **Visualización de la pantalla "Bluetooth".**
⇒ *Visualización de la pantalla "Bluetooth"* en la página 10
- 2 **Pulse [Información de Dispositivo].**
Se muestran el nombre del dispositivo y la dirección del dispositivo Bluetooth y este producto.

Borrado de la memoria Bluetooth

- Este ajuste solo está disponible cuando detiene su vehículo en un lugar seguro y acciona el freno de mano.

⚠PRECAUCIÓN

Nunca apague este producto mientras se esté borrando la memoria Bluetooth.

Registro y conexión del dispositivo Bluetooth

1 Visualización de la pantalla “Bluetooth”.

➔ Visualización de la pantalla “Bluetooth” en la página 10

2 Pulse [Memoria de BT despejada].

3 Pulse [Borrar].

Aparece la pantalla de confirmación.

Actualización del software Bluetooth

Esta función se utiliza para actualizar este producto con el último software Bluetooth. Para obtener más información sobre el software Bluetooth y la actualización, consulte nuestro sitio web.

- La fuente se apaga y la conexión Bluetooth se desconecta antes de que se inicie el proceso.
- Este ajuste solo está disponible cuando detiene su vehículo en un lugar seguro y acciona el freno de mano.
- Debe almacenar el archivo de la versión superior en el dispositivo de almacenamiento USB de antemano.

⚠PRECAUCIÓN

Nunca apague este producto y nunca desconecte el teléfono mientras se esté actualizando el software.

1 Conecte el dispositivo de almacenamiento USB en el que se ha guardado el archivo de la versión superior a esta unidad.

➔ Conexión y desconexión de un dispositivo de almacenamiento USB en la página 7

2 Visualización de la pantalla “Bluetooth”.

➔ Visualización de la pantalla “Bluetooth” en la página 10

3 Pulse [Actualizar Softw. BT].

4 Pulse [Comenzar].

Siga las instrucciones en pantalla para finalizar la actualización del software Bluetooth.

Visualización de la versión del software Bluetooth

Si este producto no funciona correctamente, quizás deba ponerse en contacto con su distribuidor para su reparación. En dichos casos, realice el siguiente procedimiento para consultar la versión de software de esta unidad.

1 Visualización de la pantalla “Bluetooth”.

➔ Visualización de la pantalla “Bluetooth” en la página 10

2 Pulse [Info. versión de BT].

Se muestra la versión del módulo Bluetooth de este producto.

Telefonía manos libres

270BT 271BT

Indicador de teléfono Bluetooth conectado

Muestra el número de dispositivo del dispositivo conectado.

Estado de la recepción del teléfono móvil

Estado de la batería del teléfono móvil

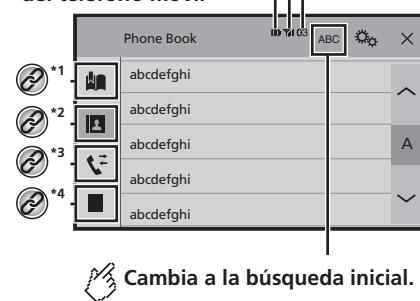

- *1 Muestra la pantalla de marcación preestablecida.
➔ *Uso de las listas de marcación preestablecidas* en la página 12
- *2 Cambia a la lista de la agenda telefónica.
➔ *Llamada a un número de la agenda telefónica* en la página 12
- *3 Cambia a los registros de llamadas perdidas, recibidas y marcadas.
➔ *Marcación desde el registro* en la página 12
- *4 Cambia el modo para introducir el número de teléfono directamente.
➔ *Marcación directa* en la página 12

Telefonía manos libres

▲PRECAUCIÓN

Por su seguridad, intente no hablar por teléfono mientras conduce.

Para poder utilizar esta función debe conectar en primer lugar el teléfono móvil a este producto a través de Bluetooth.

➔ *Registro y conexión del dispositivo Bluetooth* en la página 10

Visualización de la pantalla de Menú del teléfono

1 Pulse

2 Pulse

Aparece la pantalla de Menú del teléfono.

Realizar una llamada telefónica

Existen distintas formas de realizar una llamada telefónica.

Marcación directa

1 Visualice la pantalla “Menú del teléfono”.

➔ *Visualización de la pantalla de Menú del teléfono* en la página 12

2 Pulse

3 Introduzca el número de teléfono pulsando las teclas numéricas.

4 Pulse para realizar una llamada.

5 Pulse para finalizar la llamada.

☐ Puede que oiga ruidos cuando cuelgue el teléfono.

Llamada a un número de la agenda telefónica

☐ Los contactos de su teléfono se transferirán a este producto automáticamente.

☐ “Visibilidad” de la pantalla “Bluetooth” debería estar activada.

➔ *Cambio de visibilidad* en la página 10

1 Visualice la pantalla “Menú del teléfono”.

➔ *Visualización de la pantalla de Menú del teléfono* en la página 12

2 Pulse

3 Pulse en la lista el nombre que desee.

4 Pulse el número de teléfono que desee marcar.

Aparecerá la pantalla de marcación y se iniciará la marcación.

5 Pulse para finalizar la llamada.

Marcación desde el registro

1 Visualice la pantalla “Menú del teléfono”.

➔ *Visualización de la pantalla de Menú del teléfono* en la página 12

2 Pulse

3 Pulse el elemento para cambiar a la lista de registro.

Están disponibles los siguientes elementos:

● Lista de llamadas recibidas

● Lista de llamadas marcadas

● Lista de llamadas perdidas

4 Pulse la entrada que desee de la lista para realizar una llamada.

Aparecerá la pantalla de marcación y se iniciará la marcación.

5 Pulse para finalizar la llamada.

Uso de las listas de marcación preestablecidas

Registro de un número de teléfono

Puede almacenar fácilmente hasta seis números de teléfono por dispositivo como valores preestablecidos.

1 Visualice la pantalla “Menú del teléfono”.

➔ *Visualización de la pantalla de Menú del teléfono* en la página 12

2 Pulse o

En la pantalla “Agenda tel.”, pulse el nombre que desee.

3 Pulse

Marcación desde la lista de marcación preestablecida

1 Visualice la pantalla “Menú del teléfono”.

➔ *Visualización de la pantalla de Menú del teléfono* en la página 12

2 Pulse

3 Pulse el elemento que desee marcar.

Aparecerá la pantalla de marcación y se iniciará la marcación.

Recepción de una llamada telefónica

1 Pulse para responder a la llamada.

▪ Si pulsa durante una llamada en espera, podrá cambiar de interlocutor.

▪ Pulse para rechazar la llamada.

2 Pulse para finalizar la llamada.

Cambio de la configuración del teléfono

Cómo responder a una llamada automáticamente

1 Visualización de la pantalla “Bluetooth”.

➔ *Visualización de la pantalla “Bluetooth”* en la página 10

2 Pulse [Respuesta automática] para seleccionar “On” o “Off” (predeterminado).

Cambio del tono de llamada

Puede seleccionar si desea usar el tono de llamada de este producto.

1 Visualización de la pantalla “Bluetooth”.

➔ *Visualización de la pantalla “Bluetooth”* en la página 10

2 Pulse [Timbre] para seleccionar “On” (predeterminado) o “Off”.

Inversión de nombres en la agenda telefónica

1 Visualización de la pantalla “Bluetooth”.



➔ *Visualización de la pantalla “Bluetooth”* en la página 10

2 Pulse [Invertir nombre].

Telefonía manos libres

Ajuste del modo privado

Durante una conversación, puede cambiar a modo privado (hablar directamente a través de su teléfono móvil).

- Pulse  o  para activar o desactivar el modo privado.

Ajuste del volumen de escucha de la otra parte

Este producto puede ajustarse al volumen de escucha de la otra parte.

- Pulse  para cambiar entre los tres niveles de volumen.
- Se puede almacenar la configuración para cada dispositivo.

Notas sobre la telefonía manos libres

Notas generales

- No se garantiza la conexión con todos los teléfonos móviles compatibles con la tecnología inalámbrica Bluetooth.
- La distancia de línea visual entre este producto y su teléfono móvil debe ser de 10 metros como máximo cuando envíe o reciba llamadas o datos a través de la tecnología Bluetooth.
- En algunos teléfonos móviles, es posible que el sonido del timbre no se emita a través de los altavoces.
- Si se selecciona el modo privado en el teléfono móvil, es posible que se desactive la telefonía manos libres.

Registro y conexión

- En función del tipo de teléfono móvil, el funcionamiento será distinto. Consulte el manual de instrucciones de su teléfono móvil si desea más información.
- Si la transferencia de la agenda telefónica no funciona, desconecte el teléfono y vuelva a realizar la sincronización desde el teléfono con este producto.

Cómo realizar y recibir llamadas

- Puede que escuche ruidos en las siguientes situaciones:
 - Si contesta al teléfono mediante el botón del teléfono.
 - Cuando el interlocutor cuelga el teléfono.
- Si el interlocutor no puede escuchar la conversación telefónica debido al eco, disminuya el nivel de volumen de la telefonía manos libres.

- En algunos teléfonos móviles, aunque pulse el botón "aceptar" del teléfono móvil al recibir una llamada, es posible que la telefonía manos libres no funcione.
- Si el número de teléfono ya se ha registrado en la agenda telefónica, aparecerá el nombre registrado. Si uno de los números de teléfono está registrado bajo nombres diferentes, solo se mostrará el número de teléfono.

Los registros de llamadas recibidas y de llamadas realizadas

- No puede llamar a la entrada de un usuario desconocido (sin número de teléfono) que conste en el registro de llamadas recibidas.
- Si las llamadas se realizan utilizando su teléfono móvil, no se registrarán datos del registro en este producto.

Transferencias de agendas telefónicas

- Si su teléfono móvil tiene más de 1 000 entradas en la agenda telefónica, es posible que no se descarguen todas las entradas completamente.
- En función del teléfono, este producto podría no mostrar la agenda telefónica correctamente.
- Si la agenda telefónica del teléfono incluye datos de imágenes, puede que la agenda telefónica no se transfiera correctamente.
- En función del teléfono móvil, es posible que no pueda realizarse la transferencia de la agenda telefónica.

Configuración para iPod

Al utilizar con este producto un iPod, configure las opciones de este producto de acuerdo con el dispositivo que se desea conectar.

Compatibilidad con iPod

Este producto es compatible únicamente con los siguientes modelos de iPod y las versiones de software para iPod. El resto de modelos y versiones de software podrían no funcionar correctamente.

- iPhone 4, 4s, 5, 5s, 5c: iOS 7.0 o posterior.
- iPhone 3GS: iOS 6.0.1
- iPod touch (4.^a, 5.^a generación): iOS 6.0.1
- iPod touch (3.^a generación): iOS 5.1.1
- iPod touch (2.^a generación): iOS 4.2.1
- iPod classic 160 GB (2009): Ver. 2.0.4
- iPod classic 160 GB (2008): Ver. 2.0.1
- iPod classic 80 GB: Ver. 1.1.2
- iPod nano (7.^a generación)
- iPod nano (6.^a generación): Ver. 1.2
- iPod nano (5.^a generación): Ver. 1.0.2
- iPod nano (4.^a generación): Ver. 1.0.4
- iPod nano (3.^a generación): Ver. 1.1.3

- Podrá conectar y controlar un iPod compatible con este producto utilizando los cables de conexión que se venden por separado.
- Los métodos operativos podrían variar en función del modelo de iPod y de la versión de software.
- En función de la versión de software del iPod, es posible que no sea compatible con este producto.

Para los detalles acerca de la compatibilidad del iPod con este producto, consulte la información de nuestro sitio web. Este manual se aplica a los siguientes modelos de iPod.

iPod con conector de 30 clavijas

- iPhone 3GS, 4, 4s
- iPod touch 2.^a, 3.^a, 4.^a generación
- iPod classic 80 GB, 160 GB
- iPod nano 3.^a, 4.^a, 5.^a, 6.^a generación

iPod con conector Lightning

- iPhone 5, 5s, 5c
- iPod touch 5.^a generación
- iPod nano 7.^a generación

Configuración para iPod

Información de las conexiones y las funciones

A continuación se muestran las configuraciones y los cables que se necesitan para conectar cada dispositivo y las fuentes disponibles.

iPod / iPhone con conector de 30 clavijas

Conexión a través de CD-IU201V (se vende por separado)

- Fuentes disponibles
- iPod (audio)
- iPod (video)

iPod / iPhone con conector Lightning

Conexión a través de CD-IU52 (se vende por separado)

- Fuentes disponibles
- iPod (audio)

Radio

- ☞ **Muestra la lista del canal preajustado.**
Seleccione un elemento de la lista ("1" a "6") para cambiar el canal preajustado.

☞ **Selecciona la banda FM1, FM2, FM3 o AM.**



- ☞ **Realiza la sintonización manual.**

- ☞ **Realiza la sintonización de búsqueda o la sintonización de búsqueda sin parada.**

Soltar la tecla en unos segundos salta desde la frecuencia actual a la emisora más cercana. Si vuelve a tocar mientras el sistema está realizando la búsqueda, cancelará la sintonización de búsqueda y entrará en el modo de sintonización manual.

Mantener la tecla pulsada durante varios segundos realiza la sintonización de búsqueda sin parada.

- ☞ **Recupera el canal preajustado vinculado a una tecla de la memoria.**

- ☞ **Almacena la frecuencia de emisión actual en una tecla.**

- ☐ Al pulsar también puede cambiar los canales de presintonía.
- ☐ Si mantiene pulsado y lo suelta, también podrá realizar la sintonización de búsqueda.
- ☐ Si mantiene pulsado podrá realizar la sintonización de búsqueda sin interrupción. Si lo pulsa de nuevo, la sintonización de búsqueda sin interrupción se cancelará y se cambiará el canal de presintonía.

Procedimiento de inicio

- 1 Pulse .
- 2 Pulse [Radio].
Aparece la pantalla "Radio".

Almacenamiento de las frecuencias de radio con mayor potencia

La función BSM (memoria de mejores emisoras, por sus siglas en inglés) almacena de forma automática las seis frecuencias de radio con mayor potencia de señal en las teclas de sintonización de presintonía "1" a "6".

- ☐ Almacenar frecuencias de radio con BSM podría sustituir a las ya guardadas.
- ☐ Las frecuencias de radio almacenadas previamente pueden permanecer almacenadas si el número de frecuencias almacenadas no ha llegado a su límite.

- 1 Pulse .
- 2 Pulse para iniciar una búsqueda.

Cuando aparece el mensaje, las seis frecuencias de radio con mayor potencia se almacenarán en las teclas de sintonización de presintonía siguiendo el orden de potencia de señal.

- Si pulsa [Cancelar], se cancelará el proceso de almacenamiento.

Sintonización de frecuencias potentes

- ☐ Puede utilizar esta función si se selecciona "Radio" como fuente.

La sintonización de búsqueda local le permite sintonizar solo las emisoras de radio con señales suficientemente potentes.

- 1 Visualice la pantalla de ajuste "Sistema".

Radio



- 2 Pulse [Entrada A/V].
- 3 Pulse [Configuración de la radio].
- 4 Pulse [Local].
- 5 Pulse el elemento que desee ajustar.
 - Off (predeterminado):
Desactiva el ajuste de sintonización de búsqueda.
 - Nivel1 a Nivel4:
Ajusta el nivel de sensibilidad de FM en Nivel1 a Nivel4 (para AM Nivel1 o Nivel2).
 - El ajuste FM "Nivel4" (AM "Nivel2") permite recibir únicamente emisoras con las señales más potentes.

Disco

Indicador del número de pista

Pantalla de fuente de audio 1

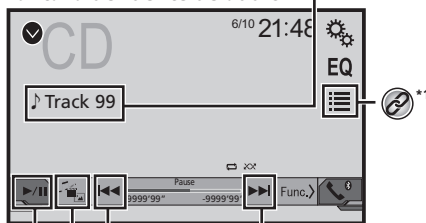



- *1 Salta archivos hacia delante o hacia atrás.
- *2 Alterna entre reproducción y pausa.



Reproduce los archivos en orden aleatorio.

Esta función está disponible con los CD de música.

 : No reproduce las pistas en orden aleatorio.

 : Reproduce todas las pistas en orden aleatorio.

Pantalla de fuente de audio 2

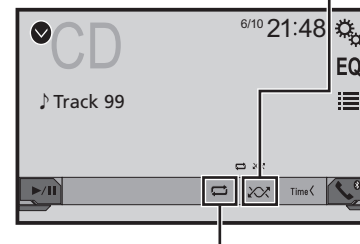

Establece un rango de reproducción de repetición.

 : Repite el disco actual.

 : Repite la pista actual.

👉 Oculta las teclas del panel táctil.

Para volver a visualizar las teclas, toque en cualquier parte de la pantalla.

👉 Lleva a cabo la reproducción fotograma a fotograma.

👉 Lleva a cabo la reproducción a cámara lenta.

Cada vez que toque  cambia la velocidad en cuatro pasos en el siguiente orden: 1/16 → 1/8 → 1/4 → 1/2

Pantalla de fuente de vídeo 1

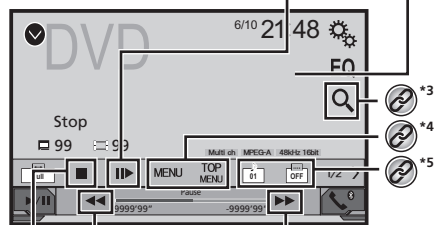

👉 Avanza o retrocede rápidamente.



Vuelva a tocar para cambiar la velocidad de reproducción.

👉 Detiene la reproducción.

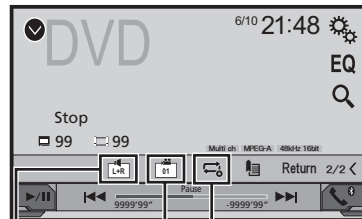
Pantalla de fuente de vídeo 2



👉 Establece un rango de reproducción de repetición.

-  : Repite todos los archivos.
-  : Repite el capítulo actual.
-  : Repite el título actual.

👉 Cambia el ángulo de visualización (ángulo múltiple).

Esta función está disponible con los DVD que posean grabaciones de ángulo múltiple.

👉 Selecciona la salida de audio entre [L+R], [Left], [Right], [Mix].

Esta función está disponible con los CD de vídeo y los DVD grabados con audio LPCM.

Pantalla de fuente de vídeo 2

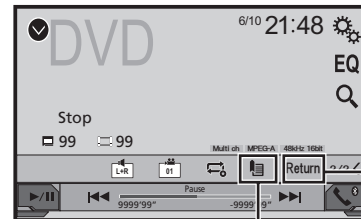

👉 Reanuda la reproducción (marcador).





Esta función está disponible con los DVD de vídeo.

Puede memorizar un punto como marcador para un disco (hasta un máximo de cinco discos).

Para borrar el marcador del disco, toque y mantenga pulsada esta tecla.

👉 Regresa y comienza la reproducción desde el punto especificado.

Esta función está disponible con los DVD de vídeo y los CD de vídeo que posean PBC (control de reproducción).

- *1  Selecciona una pista de la lista.
 - ➔ Selección de archivos de la lista de nombres de archivo en la página 17
- *2  Cambia el tipo de archivo multimedia.
 - ➔ Cambio del tipo de archivo multimedia en la página 17
- *3  Busca la parte que desea reproducir.
 - ➔ Búsqueda de la parte que desea reproducir en la página 17
- *4  Muestra el menú DVD.
 - ➔ Funcionamiento del menú DVD en la página 17

Disco

- *5 Cambia el idioma de audio/subtítulos.
 - ➔ *Cambio del idioma de audio/subtítulos en la página 17*

- ❑ Si pulsa **◀◀◀** o **▶▶▶**, también podrá desplazarse hacia delante o hacia atrás entre los archivos/capítulos.
 - ❑ Si mantiene pulsado **◀◀◀** o **▶▶▶**, podrá realizar un retroceso o un avance rápido.
 - ❑ Si reproduce un Vídeo-CD con PBC ON (control de reproducción activado), aparecerá **PBCOn**.
 - ❑ Cambio del modo de pantalla panorámica.
 - ➔ *Operaciones comunes en la página 32*
- Puede reproducir un CD de música normal, Vídeo-CD o DVD-Vídeo con el lector integrado de este producto.

⚠PRECAUCIÓN

Por cuestiones de seguridad, no se pueden ver imágenes de vídeo mientras el vehículo esté en movimiento. Para ver imágenes de vídeo, deberá detenerse en un lugar seguro y accionar el freno de mano.

Procedimiento de inicio

- 1 Pulse **⏏**.
- 2 Introdúzcala el disco que desee reproducir.

La fuente cambia y, a continuación, se inicia la reproducción.

- ➔ *Colocación y expulsión de un disco en la página 7*
- ❑ Si el disco ya está colocado, seleccione **[Disc]** como fuente de reproducción.

Selección de archivos de la lista de nombres de archivo

- 1 Pulse **⏏**.
- 2 Pulse una pista de la lista para reproducirla.

Cambio del tipo de archivo multimedia

Quando se reproduce contenido multimedia digital que contiene una mezcla de varios tipos de archivos multimedia puede cambiar entre tipos de archivo multimedia para su reproducción.

- 1 Pulse **⏏**.
 - 2 Pulse el elemento que desee ajustar.
- **Musíc:**

Cambia el tipo de archivo multimedia a música (audio comprimido).

- **Vídeo:**
 - Cambia el tipo de archivo multimedia a vídeo.
- **CD-DA:**
 - Cambia el tipo de archivo multimedia a CD (datos de audio (CD-DA)).

Búsqueda de la parte que desea reproducir

- ❑ Para DVD-Vídeo, puede seleccionar **[Title]**, **[Chapter]** o **[10key]**.
- ❑ Para Vídeo-CD, puede seleccionar **[Track]** o **[10key]** (solo PBC).

- 1 Pulse **Q**.
- 2 Pulse el elemento para seleccionar la función de búsqueda.
- 3 Pulse **[0]** a **[9]** para introducir el número que desee.
 - ❑ Para cancelar un número introducido, pulse la tecla de **[C]**.
- 4 Pulse **▶** para comenzar la reproducción a partir del número que ha introducido.

Funcionamiento del menú DVD

Puede controlar el menú DVD pulsando directamente el elemento del menú en la pantalla.

- ❑ Es posible que esta función no funcione correctamente con determinado contenido de disco DVD. En tal caso, utilice las teclas del panel táctil para controlar el menú DVD.

- 1 Pulse **TOP MENU** o **[MENU]**.
- 2 Pulse el elemento del menú que desee.

Cambio del idioma de audio/subtítulos

- Pulse **⏏** o **⏏** para cambiar el idioma.
- **⏏**: Cambia el idioma de los subtítulos.
- **⏏**: Cambia el idioma de audio.
- También puede cambiar el idioma de audio/subtítulos en el menú "Configuración DVD/DivX".
- ➔ *Ajuste de los idiomas de mayor prioridad en la página 29*

Archivos de audio comprimidos

Muestra la ilustración cuando se está reproduciendo el archivo con la ilustración.

El tipo de archivo de la ilustración debe ser JPEG, y el tamaño del archivo debe ser inferior a 99 KB.

Pantalla de reproducción 1 (Ejemplo: USB)

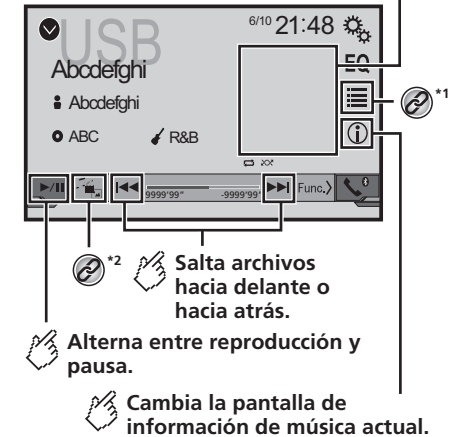

Archivos de audio comprimidos

 **Reproduce los archivos en orden aleatorio.**

 : No reproduce los archivos en orden aleatorio.

 : Reproduce todos los archivos del rango de repetición aleatoriamente.

Pantalla de reproducción 2 (Ejemplo: USB)





 **Establece un rango de reproducción de repetición.**

 o  : Repite todos los archivos.

 : Repite la carpeta actual.

 : Repite el archivo actual.

 **Selecciona la carpeta anterior o la carpeta siguiente.**

- *1  Selecciona un archivo de la lista.
 - Selección de archivos de la lista de nombres de archivo en la página 18
- *2  Cambia el tipo de archivo multimedia.
 - Cambio del tipo de archivo multimedia en la página 18

Si pulsa  o , podrá desplazarse hacia adelante o hacia atrás entre los archivos.

Si mantiene pulsado  o , podrá realizar un retroceso o un avance rápido.

Puede reproducir archivos de audio comprimidos almacenados en un disco o en un dispositivo de almacenamiento USB.

➤ *Cuadro de compatibilidad con soportes* en la página 43

Procedimiento de inicio (para el disco)

1 Pulse .

2 Introduzca el disco que desee reproducir.

La fuente cambia y, a continuación, se inicia la reproducción.

➤ *Colocación y expulsión de un disco* en la página 7

Si el disco ya está colocado, seleccione **[Disc]** como fuente de reproducción.

Procedimiento de inicio (para USB)

1 Pulse .

2 Conecte el dispositivo de almacenamiento USB.

➤ *Conexión y desconexión de un dispositivo de almacenamiento USB* en la página 7

3 Pulse **[USB]**.

La reproducción se realiza siguiendo el orden del número de carpeta. Si las carpetas no contienen archivos que puedan reproducirse, se omiten.

Selección de archivos de la lista de nombres de archivo

Puede buscar archivos o carpetas para reproducirlos usando la lista de nombres de archivos o nombres de carpetas.

1 Pulse .

2 Pulse un archivo de la lista para reproducirlo.

Los archivos se reproducen en el orden del número de archivo.

Cambio del tipo de archivo multimedia

Cuando se reproduce contenido multimedia digital que contiene una mezcla de varios tipos de archivos multimedia puede cambiar entre tipos de archivo multimedia para su reproducción.

1 Pulse .

2 Pulse el elemento que desee ajustar.

● **Music:**

Cambia el tipo de archivo multimedia a música (audio comprimido).

● **Video:**

Cambia el tipo de archivo multimedia a vídeo.

● **CD-DA:**

Cambia el tipo de archivo multimedia a CD (datos de audio (CD-DA)).

● **Photo:**

Cambia el tipo de archivo multimedia a imagen estática (datos JPEG o BMP).

Archivos de vídeo comprimidos



Ocultas las teclas del panel táctil.

Para volver a visualizar las teclas, toque en cualquier parte de la pantalla.

(Ejemplo: Disco)

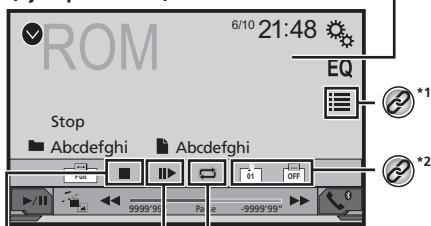

Establece un rango de reproducción de repetición.

- o : Repite todos los archivos.
- : Repite la carpeta actual.
- : Repite el archivo actual.



Lleva a cabo la reproducción fotograma a fotograma.



Lleva a cabo la reproducción a cámara lenta.



Detiene la reproducción.

(Ejemplo: Disco)



Avanza o retrocede rápidamente.

Vuelva a tocar para cambiar la velocidad de reproducción.



Alterna entre reproducción y pausa.

- *1 Selecciona un archivo de la lista.
➔ Selección de archivos de la lista de nombres de archivo en la página 19
- *2 Cambia el idioma de audio/subtítulos.
➔ Cambio del idioma de audio/subtítulos en la página 17
- *3 Cambia el tipo de archivo multimedia.
➔ Cambio del tipo de archivo multimedia en la página 18

- Si pulsa o , podrá desplazarse hacia delante o hacia atrás entre los archivos.
 - Si mantiene pulsado o , podrá realizar un retroceso o un avance rápido.
 - Cambio del modo de pantalla panorámica.
➔ Operaciones comunes en la página 32
- Puede reproducir archivos de audio comprimidos almacenados en un disco o en un dispositivo USB.
- ➔ Cuadro de compatibilidad con soportes en la página 43

⚠PRECAUCIÓN

Por cuestiones de seguridad, no se pueden ver imágenes de vídeo mientras el vehículo esté en movimiento. Para ver imágenes de vídeo, deberá detenerse en un lugar seguro y accionar el freno de mano.

Procedimiento de inicio

- ➔ Archivos de audio comprimidos en la página 17

Selección de archivos de la lista de nombres de archivo

Puede seleccionar archivos para verlos mediante la lista de nombres de archivos.

1 Pulse .

- 2 Pulse un archivo de la lista para reproducirlo.
- Los archivos se reproducen en el orden del número de archivo y las carpetas se omiten si no contienen archivos.

- Pulse el símbolo de reproducción de la miniatura para obtener una vista previa del archivo.

Imágenes estáticas

👉 Oculta las teclas del panel táctil.

Para volver a visualizar las teclas, toque en cualquier parte de la pantalla.

👉 Gira la imagen visualizada 90° en sentido horario.

👉 Selecciona la carpeta anterior o siguiente.



👉 Establece un rango de reproducción de repetición.

: Repite todos los archivos.

: Repite la carpeta actual.

👉 Reproduce los archivos en orden aleatorio.

: No reproduce los archivos en orden aleatorio.

: Reproduce todos los archivos del rango de reproducción de repetición actual aleatoriamente.



👉 Salta archivos hacia delante o hacia atrás.

👉 Alterna entre reproducción y pausa.

- *1 Selecciona un archivo de la lista.
 - Selección de archivos de la lista de nombres de archivo en la página 20
- *2 Cambia el tipo de archivo multimedia.
 - Cambio del tipo de archivo multimedia en la página 20

- Las imágenes JPEG no se visualizan en la pantalla trasera.
- Si pulsa podrá desplazarse hacia delante o hacia atrás entre los archivos.
- Si mantiene pulsado puede buscar 10 archivos JPEG simultáneamente. Si el archivo que se está reproduciendo es el primero o el último de la carpeta, no se realiza la búsqueda.
- Cambio del modo de pantalla panorámica.
 - Operaciones comunes en la página 32Puede ver imágenes estáticas almacenadas en un dispositivo de almacenamiento USB.
 - Cuadro de compatibilidad con soportes en la página 43

Procedimiento de inicio

- 1 Pulse .
- 2 Conecte el dispositivo de almacenamiento USB.
 - Conexión y desconexión de un dispositivo de almacenamiento USB en la página 7

- La reproducción se realiza siguiendo el orden de número de carpetas. Si las carpetas no contienen archivos que puedan reproducirse, se omiten.

3 Pulse [USB].

La imagen se mostrará en la pantalla.

Selección de archivos de la lista de nombres de archivo

Puede seleccionar archivos para verlos mediante la lista de nombres de archivos.

1 Pulse .

2 Pulse un archivo de la lista para reproducirlo.

- Al pulsar una de las carpetas de la lista se mostrará su contenido. Puede reproducir uno de los archivos de la lista pulsando en él.

Cambio del tipo de archivo multimedia

Cuando se reproduce contenido multimedia digital que contiene una mezcla de varios tipos de archivos multimedia puede cambiar entre tipos de archivo multimedia para su reproducción.

1 Pulse .

2 Pulse el elemento que desee ajustar.

● Music:

Cambia el tipo de archivo multimedia a música (audio comprimido).

● Video:

Cambia el tipo de archivo multimedia a vídeo.

● Photo:

Cambia el tipo de archivo multimedia a imagen estática (datos JPEG).

Ajuste del intervalo de presentación de diapositivas

Los archivos JPEG o BMP se pueden ver como una presentación en este producto. En este ajuste, se puede establecer el intervalo entre cada imagen.

- Este ajuste está disponible durante la reproducción de archivos JPEG o BMP.

1 Muestra la pantalla de "Ajuste de Video".



2 Pulse [Tiempo por Diapositiva].

3 Pulse el elemento que desee ajustar.

Están disponibles los siguientes elementos:
"10seg." (predeterminada), "5seg.", "15seg.", "Manual".

Pantalla de fuente de audio 1



 Salta archivos hacia delante o hacia atrás.

 Alterna entre reproducción y pausa.

 Establece una reproducción aleatoria.

 : Reproduce aleatoriamente canciones o videos de la lista seleccionada.

 : Reproduce álbumes aleatoriamente.

Pantalla de fuente de audio 2

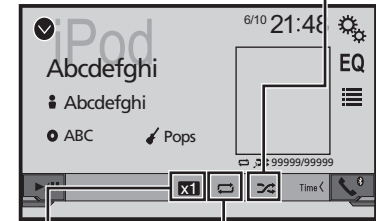

 Establece un rango de reproducción de repetición.

 : Repite todo en la lista seleccionada.

 : Repite la canción o video actuales.

 Cambia la velocidad del audiolibro.

 : Reproducción normal

 : Reproducción rápida

 : Reproducción a cámara lenta

Pantalla de fuente de vídeo

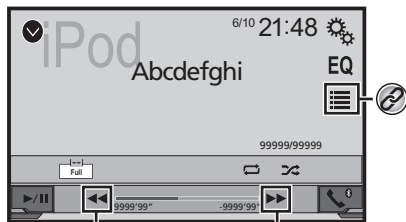

Avanza o retrocede rápidamente.



Selecciona una pista de la lista.

➔ Selección de fuentes de canciones o vídeos de la pantalla de la lista de reproducción en la página 22

- Si pulsa el botón **◀◀◀** o **▶▶▶**, también podrá desplazarse hacia adelante o hacia atrás entre los archivos.
- Si mantiene pulsado el botón **◀◀◀** o **▶▶▶**, también podrá realizar un retroceso o un avance rápido.
- Cambio del modo de pantalla panorámica.
- ➔ *Operaciones comunes* en la página 32

Conexión de un iPod

Para usuarios de iPod con conector de 30 clavijas

A través de un cable USB

- En función de iPod que utilice, necesitará un cable de interfaz USB para iPod / iPhone (CD-IU201V) (se vende por separado) para realizar la conexión.

Las fuentes de vídeo y/o audio del iPod solo están activadas si los cables están conectados.

➔ *iPod / iPhone con conector de 30 clavijas* en la página 35

Para usuarios de iPod / iPhone con conector Lightning

A través de un cable USB

- Con un cable de interfaz USB para iPod/iPhone (CD-IU52) (se vende por separado), estará disponible la fuente de audio para iPod.

No obstante, las funciones relacionadas con los archivos de vídeo del iPod no están disponibles.

➔ *iPod / iPhone con conector Lightning* en la página 35

⚠ PRECAUCIÓN

Por cuestiones de seguridad, no se pueden ver imágenes de vídeo mientras el vehículo esté en movimiento. Para ver imágenes de vídeo, deberá detenerse en un lugar seguro y accionar el freno de mano.

Procedimiento de inicio

1 Conecte su iPod.

➔ *Conexión de un iPod* en la página 22

La fuente cambia y, a continuación, se inicia la reproducción.

- Si se conecta un iPhone o iPod touch, salga de las aplicaciones antes.

2 Pulse **⏏**.

3 Pulse **[iPod]**.

Selección de fuentes de canciones o vídeos de la pantalla de la lista de reproducción

Puede buscar la canción o el vídeo que desea reproducir de la pantalla de la lista de reproducción.

1 Pulse **☰**.

2 Pulse **📁** o **🎵** para cambiar la lista de la categoría de vídeo o música.

3 Pulse la categoría en la que desee realizar la búsqueda.

4 Pulse el título de la lista que desea reproducir.

Si no encuentra la canción o el vídeo que desea, intente buscarlos de nuevo siguiendo los pasos anteriores.

5 Inicie la reproducción de la lista seleccionada.

- En función de la generación o la versión del iPod, es posible que algunas funciones no estén disponibles.
- Puede reproducir listas de reproducción creadas con la aplicación **MusicSphere**. La aplicación está disponible en nuestro sitio web.
- Pueden visualizarse hasta 1 000 elementos en la lista.

270BT 271BT

Pantalla de reproducción 1



Salta archivos hacia delante o hacia atrás.

No podrá utilizar esta función mientras se reproduce el audio.

Indicador del número de pista

Reproductor de audio Bluetooth

 Reproduce los archivos en orden aleatorio.





Pantalla de reproducción 2



 Establece un rango de reproducción de repetición.

 Alterna entre reproducción y pausa.

 Seleccione un archivo de la lista.
➔ Selección de archivos de la lista de nombres de archivo en la página 23

- Si pulsa el botón  o , también podrá desplazarse hacia adelante o hacia atrás entre los archivos.
- Si mantiene pulsado el botón  o , también podrá realizar un retroceso o un avance rápido.
- Antes de utilizar el reproductor de audio Bluetooth, registre y conecte el dispositivo a este producto.
- ➔ *Registro de sus dispositivos Bluetooth* en la página 10
- En función del dispositivo Bluetooth conectado a este producto, las operaciones disponibles con este producto podrían estar limitadas o diferir de las descripciones de este manual.
- Mientras esté escuchando canciones que se encuentren en su dispositivo Bluetooth, evite utilizar la función del teléfono siempre que sea posible. Si intenta utilizarla, la señal podría provocar ruidos durante la reproducción de canciones.
- Cuando esté hablando a través del dispositivo Bluetooth conectado a este producto a través del Bluetooth, podría pausarse la reproducción.

Procedimiento de inicio

1 Visualice la pantalla de ajuste "Sistema".



2 Pulse [Entrada A/V].

3 Compruebe que "Bluetooth Audio" se haya encendido.

4 Pulse .

5 Pulse [Bluetooth Audio].

Selección de archivos de la lista de nombres de archivo

Es posible que esta función no esté disponible en función del dispositivo Bluetooth.

1 Pulse .

2 Pulse un archivo o una carpeta de la lista para reproducirlos.

Fuente AUX

 Oculta las teclas del panel táctil.
Para volver a visualizar las teclas, toque en cualquier parte de la pantalla.

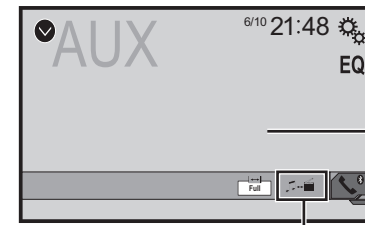

 Alterna entre la pantalla para el uso de archivos de video y la pantalla para el uso de archivos de música.

-  solo está disponible cuando hay archivos de audio y vídeo en el equipo auxiliar.
- Se necesita un cable AV minijack (CD-RM10) (se vende por separado) para la conexión.
➔ *Componente de video externo y pantalla* en la página 36

PRECAUCIÓN

Por cuestiones de seguridad, no se pueden ver imágenes de vídeo mientras el vehículo esté en movimiento. Para ver imágenes de vídeo, deberá detenerse en un lugar seguro y accionar el freno de mano.

Procedimiento de inicio

Puede visualizar la salida de la imagen de vídeo a través del dispositivo conectado a la entrada de vídeo.

1 Visualice la pantalla de ajuste "Sistema".



2 Compruebe que "Entrada Auxiliar" se haya encendido.

3 Pulse .

Fuente AUX

4 Pulse [AUX].

La imagen se mostrará en la pantalla.

Ajuste de la señal de vídeo

Cuando conecte este producto a un equipo AUX, seleccione el ajuste de señal de vídeo adecuado.

- Puede utilizar esta función solo para la entrada de la señal de vídeo en la entrada AUX.

1 Muestra la pantalla "Ajuste de Video".



2 Pulse [Configurar Señal de Video].

3 Pulse [AUX].

4 Pulse el elemento que desee ajustar.

Están disponibles los siguientes elementos:

Automático (predeterminado), **PAL**, **NTSC**, **PAL-M**, **PAL-N**, **SECAM**.

Configuración del sistema

Visualización de la pantalla de ajuste "Sistema"

1 Pulse

2 Pulse y, a continuación, .

Aparecerá la pantalla de ajuste "Sistema".

Activación de la fuente de audio Bluetooth

270BT 271BT

1 Visualice la pantalla de ajuste "Sistema".

- *Visualización de la pantalla de ajuste "Sistema"* en la página 24

2 Pulse [Entrada A/V].

3 Pulse [Bluetooth Audio] para seleccionar "On" (predeterminado) o "Off".

Ajuste del desplazamiento continuo

Cuando "Desplazamiento Continuo" se ajusta en "On", la información de texto grabada se desplaza continuamente en la pantalla.

1 Visualice la pantalla de ajuste "Sistema".

- *Visualización de la pantalla de ajuste "Sistema"* en la página 24

2 Pulse [Desplazamiento Continuo] para seleccionar "On" o "Off" (predeterminado).

Ajuste de la cámara de retrovisor

Se necesita una cámara de retrovisor que se vende por separado (p. ej. ND-BC6) para utilizar la función de la cámara de retrovisor. (Para los detalles, consulte con su distribuidor.)

Cámara de retrovisor

Este producto incorpora una función que cambia automáticamente a la imagen a pantalla completa de la cámara de retrovisor instalada en su vehículo al colocar la palanca de cambios en posición de marcha atrás (R).

- Si la palanca de cambios se pone en marcha atrás (R) inmediatamente después de iniciar el sistema del producto, solo se mostrará la imagen de la cámara y no se visualizará la ayuda al estacionamiento.

Cámara para el modo Rear View

Rear View puede aparecer en todo momento. Tenga en cuenta que, con este ajuste, la imagen de la cámara no se redimensiona, y que una parte de lo que ve la cámara no puede visualizarse.

▲PRECAUCIÓN

Pioneer recomienda utilizar una cámara que reproduzca imágenes especulares invertidas de lo contrario, la imagen puede aparecer al revés.

- Compruebe inmediatamente si la pantalla cambia a una imagen de cámara de retrovisor cuando la palanca de cambios se coloca marcha atrás (R) desde otra posición.
- Si la pantalla cambia a la imagen de cámara de retrovisor a pantalla completa durante la conducción normal, cambie al ajuste opuesto la opción "Polaridad de Camara".

Ajuste de la activación de la cámara de retrovisor

1 Visualice la pantalla de ajuste "Sistema".

- *Visualización de la pantalla de ajuste "Sistema"* en la página 24

2 Pulse [Config. cámaras].

3 Pulse [Entrada cámara trasera] para seleccionar "On" o "Off" (predeterminado).

Ajuste de la polaridad de la cámara de retrovisor

- Esta función está disponible cuando "Entrada cámara trasera" se establece en "On".

- *Ajuste de la activación de la cámara de retrovisor* en la página 24

1 Visualice la pantalla de ajuste "Sistema".

- *Visualización de la pantalla de ajuste "Sistema"* en la página 24

2 Pulse [Config. cámaras].

3 Pulse [Polaridad de Camara].

- **Batería** (predeterminado):

La polaridad del cable conectado es positiva.

Configuración del sistema

- **Tierra:**
La polaridad del cable conectado es negativa.

Ajuste de la cámara para el modo Rear View

Para mostrar "Rear View" en todo momento, "Rear View" debe establecerse en "On".

- 1 **Pulse \equiv .**
- 2 **Pulse [Rear View] para seleccionar "On" o "Off" (predeterminado).**

Si no se realiza ninguna operación durante los siete segundos posteriores a la aparición de la pantalla de Función AV, se mostrará automáticamente la vista de la cámara.

- Para ajustar la cámara de retrovisor en el modo **Rear View**, "Entrada cámara trasera" debe ajustarse en "On".
- ➔ *Ajuste de la activación de la cámara de retrovisor* en la página 24

Selección del idioma del sistema

- Si el ajuste de idioma incorporado y el idioma seleccionado no son el mismo, es posible que la información de texto no se muestre correctamente.
- Es posible que algunos caracteres no se muestren correctamente.

- 1 **Visualice la pantalla de ajuste "Sistema".**
➔ *Visualización de la pantalla de ajuste "Sistema"* en la página 24

- 2 **Pulse [Idioma de Sistema].**
- 3 **Pulse el idioma que desea utilizar.**

Ajuste del aviso acústico

- 1 **Visualice la pantalla de ajuste "Sistema".**
➔ *Visualización de la pantalla de ajuste "Sistema"* en la página 24
- 2 **Pulse [Tono de pitido] para seleccionar "On" (predeterminado) u "Off".**

Ajuste de las posiciones de respuesta del panel táctil (calibración del panel táctil)

Si considera que las teclas del panel táctil de la pantalla se desvían de las posiciones reales que responden a su toque, ajuste las posiciones de respuesta de la pantalla del panel táctil.

- Este ajuste solo está disponible cuando detiene su vehículo en un lugar seguro y acciona el freno de mano.
- No utilice herramientas puntiagudas, como por ejemplo bolígrafos o portaminas, ya que podría dañar la pantalla.
- No apague el motor mientras se estén guardando los datos de la posición ajustada.

- 1 **Visualice la pantalla de ajuste "Sistema".**
➔ *Visualización de la pantalla de ajuste "Sistema"* en la página 24

- 2 **Pulse [Calibración de panel táctil].**
- 3 **Pulse las cuatro esquinas de la pantalla que recorren las flechas.**
- 4 **Pulse \equiv .**

Se guardarán los resultados del ajuste.

- 5 **Pulse \equiv una vez más.**
Avance al ajuste de 16 puntos.
- 6 **Pulse suavemente el centro de la marca "+" mostrada en la pantalla.**

El objetivo indica el orden.

- Si pulsa \equiv , volverá a aparecer la posición de ajuste anterior.
- Si mantiene pulsado \equiv , se cancelará el ajuste.

- 7 **Mantenga pulsado \equiv .**
Se guardarán los resultados del ajuste.

Ajuste de la atenuación

Ajuste del activador de atenuación

- Este ajuste solo está disponible cuando detiene su vehículo en un lugar seguro y acciona el freno de mano.

- 1 **Visualice la pantalla de ajuste "Sistema".**
➔ *Visualización de la pantalla de ajuste "Sistema"* en la página 24

- 2 **Pulse [Ajuste reg. Intensidad].**
- 3 **Pulse [Disparo reg. Intensidad].**

- 4 **Pulse el elemento.**
 - **Automático** (predeterminado):
Activa y desactiva la atenuación automáticamente dependiendo de si los faros del vehículo están encendidos o apagados.
 - **Manual:**
Activa o desactiva la atenuación manualmente.
 - **Hora:**
Activa o desactiva la atenuación a la hora ajustada.

Ajuste de la duración de la atenuación de día o de noche

- Puede utilizar esta función si "Disparo reg. Intensidad" está establecido en "Manual".
- Este ajuste solo está disponible cuando detiene su vehículo en un lugar seguro y acciona el freno de mano.

- 1 **Visualice la pantalla de ajuste "Sistema".**
➔ *Visualización de la pantalla de ajuste "Sistema"* en la página 24

- 2 **Pulse [Ajuste reg. Intensidad].**
- 3 **Pulse [Día / Noche] para cambiar los siguientes elementos.**
 - **Día / Noche** (predeterminado):
Desactiva la atenuación manualmente.
 - **Noche:**
Activa la atenuación manualmente.

Ajuste de la duración de la atenuación opcional

Puede ajustar la hora a la que se activará o desactivará la atenuación.

- Puede utilizar esta función si "Disparo reg. Intensidad" está establecido en "Hora".
- Este ajuste solo está disponible cuando detiene su vehículo en un lugar seguro y acciona el freno de mano.

- 1 **Visualice la pantalla de ajuste "Sistema".**
➔ *Visualización de la pantalla de ajuste "Sistema"* en la página 24
- 2 **Pulse [Ajuste reg. Intensidad].**
- 3 **Pulse [Duración Regulador Intensidad].**

Configuración del sistema

Aparecerá la pantalla "Ajuste duración".

- Pulse la pantalla de hora para activar el modo de ajuste.**
 - Pulse el gráfico para ajustar la duración de la atenuación.**
 - También puede **ajustar** la duración de la atenuación pulsando o . Cada vez que toque o el cursor se moverá hacia atrás o hacia adelante en el ancho de 15 minutos.
 - El ajuste predeterminado es 18:00-6:00 (6:00 p.m.-6:00 a.m.).
 - Si los cursores se colocan en el mismo punto, el tiempo de atenuación disponible será de 0 horas.
 - Si el cursor del ajuste de tiempo de apagado se coloca en el extremo izquierdo y el cursor del ajuste de tiempo de encendido se coloca en el extremo derecho, el tiempo de atenuación disponible será de 0.
 - Si el cursor del ajuste de tiempo de encendido se coloca en el extremo izquierdo y el cursor del ajuste de tiempo de apagado se coloca en el extremo derecho, el tiempo de atenuación disponible será de 24.
 - La visualización del tiempo de la barra de ajuste de duración de la atenuación depende del ajuste de visualización del reloj.
- *Ajuste de la hora y la fecha* en la página 32

Ajuste de la imagen

Puede ajustar la imagen para cada fuente y para la cámara de retrovisor.

⚠PRECAUCIÓN

Por razones de seguridad, no es posible utilizar algunas de estas funciones mientras el vehículo está en movimiento. Para activar estas funciones, deberá detenerse en un lugar seguro y accionar el freno de mano. Consulte la Información importante para el usuario (un manual independiente).

- Muestre la pantalla que desea ajustar.**
- Visualice la pantalla de ajuste "Sistema".**

➤ *Visualización de la pantalla de ajuste "Sistema"* en la página 24

3 Pulse [Ajuste de Imagen].

4 Pulse el elemento para seleccionar la función que desea ajustar.

- Brightness:**
Ajusta la intensidad del color negro. (De -24 a +24)
 - Contrast:**
Ajusta el contraste. (De -24 a +24)
 - Color:**
Ajusta la saturación del color. (De -24 a +24)
 - Hue:**
Ajusta el tono de color (qué color se destaca, el rojo o el verde). (De -24 a +24)
 - Dimmer:**
Ajusta el brillo de la pantalla. (De +1 a +48)
- Con algunas imágenes, no es posible ajustar **Hue** y **Color**.
 - Si pulsa [**Rear View**], el modo cambiará al ajuste de imagen del retrovisor. Si pulsa [**Fuente**], podrá volver al ajuste de imagen para la fuente AV.
- ### 5 Pulse , , , para realizar el ajuste.
- Los ajustes de "Brightness", "Contrast" y "Dimmer" se almacenan de forma independiente cuando los faros del vehículo están apagados (durante el día) y cuando los faros del vehículo están encendidos (durante la noche).
 - "Brightness" y "Contrast" cambian automáticamente en función de si los faros del vehículo están encendidos o apagados.
 - En "Dimmer" es posible modificar el ajuste o la hora a la que se activará o desactivará la función.
- *Ajuste de la atenuación* en la página 25
- El contenido del ajuste puede memorizarse de forma independiente.

Ajustes de audio

Visualización de la pantalla de ajuste "Audio"

- Pulse .**
 - Pulse y, a continuación, .**
- Aparecerá la pantalla de ajuste "Audio".

Utilización del ajuste de desvanecimiento/balance

Esta función está disponible cuando "Altavoz trasero" está ajustado en "Lleno", y "Pre Salida" está ajustado en "Posterior".

1 Visualice la pantalla de ajuste "Audio".

➤ *Visualización de la pantalla de ajuste "Audio"* en la página 26

2 Pulse [Fader/Balance].

3 Pulse o para ajustar el balance del altavoz delantero/trasero.

4 Pulse o para ajustar el balance del altavoz delantero/trasero.

- Se muestra "Frontal15" a "Posterior15" a medida que el balance entre los altavoces delanteros y los altavoces traseros se desplaza de la parte delantera a la trasera.
 - Se muestra "Izquierda15" a "Derecha15" a medida que el balance entre los altavoces izquierdos y los altavoces derechos se desplaza de la parte izquierda a la derecha.
 - El ajuste predeterminado es "F/R 0 L/R 0".
- También puede ajustar el desvanecimiento/balance pulsando el punto de la tabla que se muestra.

Utilización del ajuste del balance

Esta función está disponible cuando "Altavoz trasero" y "Preout" están ajustados en "Config. subwoofer".

1 Visualice la pantalla de ajuste "Audio".

➤ *Visualización de la pantalla de ajuste "Audio"* en la página 26

2 Pulse [Balance].

Ajustes de audio

3 Pulse o para ajustar el balance del altavoz delantero/trasero.

- Se muestra "Izquierda15" a "Derecha15" a medida que el balance entre los altavoces izquierdos y los altavoces derechos se desplaza de la parte izquierda a la derecha.
- El ajuste predeterminado es "L/R 0".
- También puede ajustar el desvanecimiento/ balance arrastrando el punto de la tabla que se muestra.

Ajuste de los niveles de la fuente

SLA (ajuste del nivel de fuente) le permite ajustar el nivel de volumen de cada fuente para evitar cambios bruscos de volumen cuando se alterna entre las fuentes.

- La configuración está basada en el nivel de volumen del sintonizador de FM, que se mantiene inalterado.
- Esta función no está disponible cuando está seleccionado el sintonizador de FM como fuente de AV.

1 Compare el nivel de volumen del sintonizador de FM con el de la fuente que desea ajustar.

2 Visualice la pantalla de ajuste "Audio".

- ➔ Visualización de la pantalla de ajuste "Audio" en la página 26

3 Pulse [Ajuste de Nivel de Fuente].

4 Pulse o para ajustar el volumen de la fuente.

- Si pulsa directamente el área en el que se puede mover el cursor, el ajuste SLA cambiará al valor del punto que se haya pulsado.
- Aparecerá de "+4" a "-4" a medida que aumente o disminuya el volumen de la fuente.
- El ajuste predeterminado es "0".

Ajuste de la sonoridad

Esta función compensa las deficiencias de los rangos de baja y alta frecuencia con un volumen bajo.

- Esta función no está disponible cuando se realiza o se recibe una llamada utilizando la función manos libres.

1 Visualice la pantalla de ajuste "Audio".

- ➔ Visualización de la pantalla de ajuste "Audio" en la página 26

2 Pulse [Sonoridad].

3 Pulse el elemento.

Están disponibles los siguientes elementos:
Off (predeterminado), Baja, Media, Alta.

Utilización de la salida del subwoofer

Este producto cuenta con un mecanismo de salida del subwoofer que puede activarse o desactivarse.

1 Visualice la pantalla de ajuste "Audio".

- ➔ Visualización de la pantalla de ajuste "Audio" en la página 26

2 Pulse [Subwoofer] para seleccionar "On" (predeterminado) o "Off".

Ajuste de la configuración del subwoofer

- Esta función solo está disponible cuando "Subwoofer" está ajustado en "On".

- ➔ Utilización de la salida del subwoofer en la página 27

1 Visualice la pantalla de ajuste "Audio".

- ➔ Visualización de la pantalla de ajuste "Audio" en la página 26

2 Pulse [Config. subwoofer].

3 Pulse o para establecer la fase del subwoofer en normal o inverso.

4 Pulse o para ajustar el nivel del subwoofer entre -24 y 6.

5 Pulse o para ajustar la frecuencia del subwoofer.

Están disponibles los siguientes elementos:

80Hz(predeterminado), 50Hz, 63Hz, 80Hz, 100Hz, 125Hz.

Cambio de salida del altavoz trasero

1 Desactive la fuente.

2 Visualice la pantalla de ajuste "Audio".

- ➔ Visualización de la pantalla de ajuste "Audio" en la página 26

3 Pulse [Altavoz trasero].

4 Pulse para seleccionar "Lleno" (predeterminado) o "Config. subwoofer".

- Cuando esta función se establece en "Config. subwoofer", "Pre Salida" se fija en "Config. subwoofer".

Cambio de salida trasera RCA

Cuando "Altavoz trasero" se establece en "Config. subwoofer", este ajuste se fija en "Config. subwoofer".

1 Visualice la pantalla de ajuste "Audio".

- ➔ Visualización de la pantalla de ajuste "Audio" en la página 26

2 Pulse [Pre Salida] para seleccionar "Config. subwoofer" (predeterminado) o "Posterior".

Realce de bajos

1 Visualice la pantalla de ajuste "Audio".

- ➔ Visualización de la pantalla de ajuste "Audio" en la página 26

2 Pulse [Refuerzo de graves].

3 Púlselo para seleccionar el nivel de realce de bajos entre 0 y +6.

Ajuste del filtro de paso alto

1 Visualice la pantalla de ajuste "Audio".

- ➔ Visualización de la pantalla de ajuste "Audio" en la página 26

2 Pulse [Filtro de paso alto].

3 Pulse el elemento.

Están disponibles los siguientes elementos:

Off(predeterminado), 50Hz, 63Hz, 80Hz, 100Hz, 125Hz.

Utilización del ecualizador

Recuperación de las curvas del ecualizador

Existen siete curvas del ecualizador almacenadas que pueden activarse fácilmente en cualquier momento. A continuación se muestra la lista de curvas del ecualizador:

Ajustes de audio

- **S.grave** es una curva en la que se intensifican únicamente los sonidos graves.
 - **Potente** es una curva en la que se intensifican los sonidos graves y agudos.
 - **Natural** es una curva en la que se intensifican ligeramente los sonidos graves y agudos.
 - **Vocal** es una curva en la que se intensifican los tonos medios, los de la voz humana.
 - **Plano** es una curva plana en la que no se intensifica nada.
 - **Pers1** es una curva del ecualizador ajustada que crea usted mismo. Si selecciona esta curva, el efecto se aplicará a todas las fuentes de AV.
 - **Pers2** es una curva del ecualizador ajustada que crea usted mismo. Si selecciona esta curva, el efecto se aplicará a todas las fuentes de AV.
- El ajuste predeterminado es "Potente".

1 Visualice la pantalla de ajuste "Audio".

➤ Visualización de la pantalla de ajuste "Audio" en la página 26

2 Pulse [EQ Gráfico].

3 Pulse el ecualizador al que desea acceder.

Personalización de las curvas del ecualizador

Puede ajustar la configuración de la curva del ecualizador seleccionada actualmente, según desee. Los ajustes se pueden realizar con un ecualizador gráfico de 5 bandas.

- Si realiza ajustes cuando está seleccionada una curva "S.grave", "Potente", "Natural", "Vocal" o "Plano", el ajuste de la curva del ecualizador cambiará a "Pers1" obligatoriamente.
- Si realiza ajustes cuando la curva "Pers2" está seleccionada, por ejemplo, se actualizará la curva "Pers2".
- Las curvas "Pers1" y "Pers2" se pueden crear comunes a todas las fuentes.

1 Visualice la pantalla de ajuste "Audio".

➤ Visualización de la pantalla de ajuste "Audio" en la página 26

2 Pulse [EQ Gráfico].

3 Seleccione una curva que desee utilizar como base para la personalización.

4 Pulse la frecuencia de la que desea ajustar el nivel.

- Si pasa un dedo por las barras de varias bandas del ecualizador, los ajustes de curva del ecualizador se establecerán en el valor el punto tocado en cada barra.

Menú de temas

Selección del color del tema

Se puede seleccionar un color de tema entre 3 colores diferentes.

1 Visualice la pantalla "Tema".



2 Pulse [Tema].

3 Pulse el color que desee.

Configuración del reproductor de vídeo

Ajuste de los idiomas de mayor prioridad

Puede asignar el idioma de mayor prioridad al menú, audio y subtítulo de mayor prioridad en la reproducción inicial. Si el idioma seleccionado está grabado en el disco, los subtítulos, el audio y el menú se mostrarán o reproducirán en dicho idioma.

- Este ajuste está disponible cuando la fuente seleccionada es "Disc", "CD", "Video CD" o "DVD".

Ajuste del idioma de los subtítulos

Puede ajustar el idioma de los subtítulos que desee. Cuando estén disponibles, los subtítulos se mostrarán en el idioma seleccionado.

1 Visualice la pantalla "Ajuste de Video".



2 Pulse [Configuración DVD/DivX].

3 Pulse [Idioma de Subtítulos].

Aparecerá el menú emergente.

4 Pulse el idioma que desee.

Al seleccionar "Otros", aparecerá una pantalla de introducción de código de idioma. Introduzca el código de cuatro dígitos del idioma que desee y, a continuación, pulse

- Si el idioma seleccionado no está disponible, se mostrará el idioma especificado en el disco.
- También puede cambiar el idioma de los subtítulos pulsando la tecla de cambio de los idiomas de los subtítulos durante la reproducción.
- El ajuste que se establezca aquí no se verá afectado si se cambia el idioma de los subtítulos durante la reproducción mediante la tecla de cambio de idioma de los subtítulos.

Ajuste del idioma del audio

Puede ajustar el idioma de audio preferido.

1 Visualice la pantalla "Ajuste de Video".



2 Pulse [Configuración DVD/DivX].

3 Pulse [Idioma de Audio].

Aparecerá el menú emergente.

4 Pulse el idioma que desee.

Al seleccionar "Otros", aparecerá una pantalla de introducción de código de idioma. Introduzca el código de cuatro dígitos del idioma que desee y, a continuación, pulse

- Si el idioma seleccionado no está disponible, se mostrará el idioma especificado en el disco.
- También puede cambiar el idioma de audio pulsando la tecla de cambio de los idiomas de audio durante la reproducción.
- El ajuste que se establezca aquí no se verá afectado si se cambia el idioma de audio durante la reproducción mediante la tecla de cambio de idioma de audio.

Ajuste del idioma de los menús

Puede ajustar el idioma preferido en el que se muestran los menús guardados en un disco.

1 Visualice la pantalla "Ajuste de Video".



2 Pulse [Configuración DVD/DivX].

3 Pulse [Menú de Idioma].

Aparecerá el menú emergente.

4 Pulse el idioma que desee.

Al seleccionar "Otros", aparecerá una pantalla de introducción de código de idioma. Introduzca el código de cuatro dígitos del idioma que desee y, a continuación, pulse

- Si el idioma seleccionado no está disponible, se mostrará el idioma especificado en el disco.

Ajuste de la visualización del icono de ángulo

También se puede ajustar el icono de ángulo para que aparezca en escenas en las que se puede cambiar el ángulo.

- Este ajuste está disponible cuando la fuente seleccionada es "Disc", "CD", "Video CD" o "DVD".

1 Visualice la pantalla "Ajuste de Video".



2 Pulse [Configuración DVD/DivX].

3 Pulse [Multi ángulos] repetidamente hasta que aparezca la configuración deseada.

- **On** (predeterminado): Activa el ajuste multiángulo.
- **Off**: Desactiva el ajuste multiángulo.

Ajuste del bloqueo paterno

Algunos discos de DVD-Video le permiten utilizar un bloqueo paterno para establecer restricciones de modo que los niños no puedan ver escenas de violencia o para adultos. Puede establecer el nivel de bloqueo paterno en distintos niveles, según sea necesario.

- Cuando establezca un nivel de bloqueo paterno y, a continuación, reproduzca un disco que contiene bloqueo paterno, puede que se muestren instrucciones para introducir el número de código. En tal caso, la reproducción se iniciará cuando se introduzca el número de código correcto.
- Este ajuste está disponible cuando la fuente seleccionada es "Disc", "CD", "Video CD" o "DVD".

Ajuste del número de código y nivel

Cuando utilice esta función por primera vez, registre su número de código. Si no registra un número de código, el bloqueo paterno no funcionará.

1 Visualice la pantalla "Ajuste de Video".



Configuración del reproductor de vídeo

2 Pulse [Configuración DVD/DivX].

3 Pulse [Parental].

Aparecerá la pantalla "Parental".

4 Pulse de [0] a [9] para introducir el número de código de cuatro dígitos.

5 Pulse la siguiente tecla.



Registra el número de código y ahora puede establecer el nivel.

6 Pulse cualquier tecla entre [1] y [8] para seleccionar el nivel que desee.

- [8]: Permite la reproducción de todo el disco (configuración inicial).
- De [7] a [2]: Permite la reproducción de discos destinados a niños y con contenido no adulto.
- [1]: Permite solo la reproducción de discos para niños.

7 Pulse la siguiente tecla.



Establece el nivel de bloqueo paterno.

- Le recomendamos que anote el número de código por si acaso lo olvida.
- El nivel de bloqueo paterno se graba en el disco. Puede confirmarlo consultando la caja del disco, el folleto incluido o el propio disco. No puede utilizar el bloqueo paterno con discos que no cuenten con un nivel de bloqueo paterno grabado.
- En algunos discos, el bloqueo paterno funciona para omitir únicamente determinadas escenas, tras las cuales se reanuda la reproducción normal. Para los detalles, consulte las instrucciones del disco.

Ajuste de los subtítulos DivX

- Este ajuste está disponible cuando la fuente seleccionada es "Disc" o "USB".

1 Visualice la pantalla "Ajuste de Video".



2 Pulse [DivX Subtitle] para seleccionar "Original" (predeterminado) o "Personalizado".

Visualización del código de registro DivX VOD

Si desea reproducir contenido DivX® VOD (vídeo a la carta) en este producto, primero debe registrar este producto en el proveedor de contenido DivX VOD. Para ello, debe generar un código de registro DivX VOD, que remitirá al proveedor.

- Anote el registro del código, ya que lo necesitará al registrar este producto en el proveedor de DivX VOD.
- Este ajuste está disponible cuando la fuente seleccionada es "Disc", "CD", "Video CD" o "DVD".

1 Visualice la pantalla "Ajuste de Video".



2 Pulse [Configuración DVD/DivX].

3 Pulse [VOD DivX®].

Aparecerá la pantalla "VOD DivX®".

- Si ya se ha activado un código de registro, no podrá mostrarse.

4 Pulse [Código de Registro].

Se muestra el código de registro de 10 dígitos.

- Anote el código, lo necesitará al cancelar su registro en un proveedor de DivX VOD.

Visualización del código de cancelación de registro DivX VOD

Es posible eliminar un código de registro registrado con un código de cancelación de registro.

- Este ajuste está disponible cuando la fuente seleccionada es "Disc", "CD", "Video CD" o "DVD".

1 Visualice la pantalla "Ajuste de Video".



2 Pulse [Configuración DVD/DivX].

3 Pulse [VOD DivX®].

Aparecerá la pantalla "VOD DivX®".

4 Pulse [Código de Desactivación].

Se muestra el código de cancelación de registro de 8 dígitos.

- Anote el código, lo necesitará al cancelar su registro en un proveedor de DivX VOD.

Reproducción automática de DVD

Al introducir un disco DVD con menú DVD, este producto cancelará el menú automáticamente y comenzará la reproducción desde el primer capítulo del primer título.

- Puede que algunos DVD no funcionen correctamente. Si esta opción no funciona completamente, desactívela e inicie la reproducción.
- Este ajuste está disponible cuando la fuente seleccionada es "Disc", "CD", "Video CD" o "DVD".

1 Visualice la pantalla "Ajuste de Video".



2 Pulse [Configuración DVD/DivX].

3 Pulse [Reprod. Auto. de DVD] repetidamente hasta que aparezca la configuración deseada.

- Off (predeterminado): Desactiva el ajuste de reproducción automática de DVD
- On: Activa el ajuste de reproducción automática de DVD

Ajuste de la señal de vídeo para la cámara de retrovisor

Cuando conecte una cámara de retrovisor a este producto, seleccione el ajuste de señal de vídeo adecuado.

- Puede utilizar esta función solo para la entrada de la señal de vídeo en la entrada AV.

1 Visualice la pantalla "Ajuste de Video".



2 Pulse [Configurar Señal de Video].

3 Pulse [Cámara].

Aparecerá el menú emergente.

Configuración del reproductor de vídeo

4 Pulse el elemento que desee ajustar.

- **Automático** (predeterminado): Ajusta la configuración de la señal de vídeo automáticamente.
- **PAL**: Ajusta la señal de vídeo en PAL.
- **NTSC**: Ajusta la señal de vídeo en NTSC.
- **PAL-M**: Ajusta la señal de vídeo en PAL-M.
- **PAL-N**: Ajusta la señal de vídeo en PAL-N.
- **SECAM**: Ajusta la señal de vídeo en SECAM.

Menú Favorito

El registro de sus elementos de menú favoritos en accesos directos le permite acceder rápidamente a la pantalla de menú registrada con tan solo pulsar la pantalla "Favoritos".

- Se pueden registrar hasta 12 elementos de menú en el menú favorito.

- También puede eliminar un acceso directo pulsando el icono de estrella en la columna de menús registrada.

Creación de un acceso directo

1 Visualice la pantalla "Configuración".



2 Pulse el icono de estrella del elemento de menú que desea añadir al menú favorito.

Se mostrará el icono de estrella para el menú seleccionado.

- Para cancelar el registro, pulse de nuevo el icono de estrella en la columna de menús.

Selección de un acceso directo

1 Visualice la pantalla "Favoritos".



2 Pulse el elemento del menú que desee.

Eliminación de un acceso directo

1 Visualice la pantalla "Favoritos".



2 Mantenga pulsada la columna del menú favorito que desee eliminar.

El elemento de menú seleccionado se quitará de la pantalla "Favoritos".

Operaciones comunes

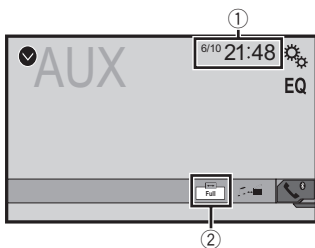

① Pantalla de reloj

Muestra la pantalla de ajuste de hora y fecha
➔ *Ajuste de la hora y la fecha* en la página 32

② Tecla de modo de visualización de pantalla

Cambia el modo de pantalla panorámica

➔ *Cambio del modo de pantalla panorámica* en la página 32

Ajuste de la hora y la fecha

1 Pulse la hora actual en la pantalla.

2 Pulse [▲] o [▼] para ajustar la hora y fecha correctas.

Puede controlar los siguientes elementos: Año, mes, fecha, hora, minuto.

- Puede cambiar el formato de visualización de hora a "12 horas" (predeterminado) o "24 horas".
- Puede cambiar el orden del formato de visualización de fecha: Día-mes-año, Mes-día-año.

Cambio del modo de pantalla panorámica

Puede establecer el tamaño de pantalla del vídeo e imágenes JPEG/BMP.

- El ajuste predeterminado es "Full", y para las imágenes JPEG/BMP es "Normal".
- Cuando hay teclas del panel táctil en la pantalla, las imágenes se muestran con el modo "Full" independientemente del ajuste.

1 Pulse la siguiente tecla.

- El aspecto de esta tecla cambia según el ajuste actual.

2 Pulse el modo que desee.

● Full

Se aumenta una imagen de 4:3 solo en dirección horizontal, lo que permite ver una imagen sin omisiones.

● Zoom

La imagen de 4:3 se amplía en la misma proporción horizontal y verticalmente.

● Normal

La imagen de 4:3 se muestra normalmente, sin cambiar su proporción.

- No puede utilizar esta función mientras conduce.
- Es posible guardar diferentes ajustes para cada fuente de vídeo.
- Cuando se visualiza un vídeo en un modo de pantalla panorámica que no concuerda con su relación de aspecto original, puede tener un aspecto diferente.
- La imagen de vídeo aparecerá más granulada cuando se vea en el modo "Zoom".

Otras funciones

Restablecimiento de varias configuraciones/Restauración de este producto a la configuración predeterminada

Puede restaurar la configuración o el contenido grabado a la configuración predeterminada. Se utilizan varios métodos para borrar los datos de usuario.

Método 1: Extraer la batería del vehículo

Restablece varios ajustes registrados en este producto.

- Los ajustes configurados en la pantalla "Tema" no se restablecen.

Método 2: Inicializar desde el menú "Sistema"

Método 3: Pulse el botón de RESET

➔ *Restablecimiento del microprocesador* en la página 6

Restablecimiento del ajuste predeterminado

- Este ajuste solo está disponible cuando detiene su vehículo en un lugar seguro y acciona el freno de mano.

▲PRECAUCIÓN

No apague el motor mientras se estén restaurando los ajustes.

1 Visualice la pantalla de ajuste "Sistema".



2 Pulse [Restaurar configuración].

Aparecerá un mensaje de confirmación de inicialización de la configuración.

3 Pulse [Restaurar].

- La fuente se apaga y la conexión Bluetooth se desconecta antes de que se inicie el proceso.

Precauciones

Su nuevo producto y este manual

- No utilice el producto, las aplicaciones ni la opción de cámara de retrovisor (si dispone de ella) si hacerlo puede distraerle e impedirle que conduzca de manera segura. Cumpla siempre las normas de seguridad relativas a la conducción y respete todas las regulaciones de tráfico existentes. Si tiene problemas a la hora de utilizar este producto o leer la pantalla, aparque el vehículo en un lugar seguro y accione el freno de mano antes de realizar los ajustes necesarios.
- No instale este producto en un lugar que pueda (i) impedir la visión del conductor, (ii) afectar al rendimiento de cualquier otro sistema del vehículo o función de seguridad, como airbags, botones de las luces de advertencia, o (iii) impedir que se pueda conducir de forma segura. En algunos casos, es posible que no pueda instalarse este producto debido al tipo de vehículo o a la forma del interior del vehículo.

Precauciones importantes

⚠️ ADVERTENCIA

Pioneer aconseja que no realice usted mismo la instalación del producto. Este producto se ha diseñado para que su instalación la realice únicamente un instalador profesional. Recomendamos que solo el personal de servicio autorizado de Pioneer, que cuenta con formación especializada y experiencia en el campo de la electrónica móvil, instale y configure este producto. **NUNCA EFECTÚE EL MANTENIMIENTO DE ESTE PRODUCTO USTED MISMO.** La instalación o el mantenimiento del producto y de los cables de conexión puede exponerle al riesgo de una descarga eléctrica u otros peligros y puede ocasionar daños en el producto que no cubre la garantía.

Precauciones antes de conectar el sistema

⚠️ ADVERTENCIA

No trate de forzar ni desactivar el sistema de interbloqueo del freno de mano que está activado para su protección. Si trata de forzarlo o desactivarlo, podrían producirse lesiones graves o incluso la muerte.

⚠️ PRECAUCIÓN

- Asegure todo el cableado con abrazaderas de cables o cinta para usos eléctricos. No permita que el cableado pelado permanezca descubierto.
- No enchufe directamente el cable amarillo de este producto a la batería del vehículo. Si lo hace, puede que la vibración del motor acabe provocando un problema relacionado con el aislamiento en el punto por donde el cable cruza del compartimiento del pasajero al compartimiento del motor. Si se rompe el aislamiento del cable amarillo como resultado del contacto con partes metálicas, puede producirse un cortocircuito y generar por tanto un peligro considerable.
- Es extremadamente peligroso que los cables se enrollen en la columna de dirección o en la palanca de cambios. Asegúrese de instalar este producto, los cables y los hilos de tal manera que no dificulten ni entorpezcan la conducción.
- Asegúrese de que los cables y los hilos no afecten a las piezas móviles del vehículo ni queden atrapados en las mismas, especialmente el volante, la palanca de cambios, el freno de mano, los asientos deslizantes, las puertas o cualquier control del vehículo.
- No enrute cables que vayan a estar sometidos a altas temperaturas. Si se calienta el aislamiento, los cables pueden resultar dañados y, como consecuencia, puede producirse un cortocircuito o una avería y el producto puede sufrir un deterioro permanente.
- No acorte ningún cable. En el caso de que lo haga, puede que el circuito de protección (el portafusibles, la resistencia de fusible o el filtro, etc.) no funcione correctamente.
- Nunca suministre alimentación a otros productos electrónicos cortando el aislamiento del cable de alimentación del producto y tomando corriente de él. La capacidad nominal del cable se excederá y causará recalentamiento.

Antes de instalar este producto

- Utilice esta unidad solamente con una batería de 12 voltios y puesta a tierra negativa. De lo contrario, podrá ocasionar un incendio o un fallo de funcionamiento.
- Para evitar cortocircuitos en el sistema eléctrico, asegúrese de desconectar el cable de la batería (-) antes de la instalación.

Para impedir daños

⚠️ ADVERTENCIA

- Utilice altavoces con capacidad superior a 50 W (valor de salida) y entre 4 Ω y 8 Ω (valor de impedancia). No utilice altavoces de 1 Ω a 3 Ω para esta unidad.
- El cable negro es la conexión a tierra. Cuando instale esta unidad o el amplificador de potencia (se venden por separado), asegúrese de conectar el cable de tierra primero. Asegúrese de que el cable de masa esté conectado correctamente a piezas de metal de la carrocería del automóvil. El cable de tierra del amplificador de potencia y el de esa unidad o de cualquier otro dispositivo deben estar conectados al automóvil de forma independiente, con tornillos diferentes. Si el tornillo del cable de tierra se afloja o cae, podría producirse humo por un incendio o una avería.

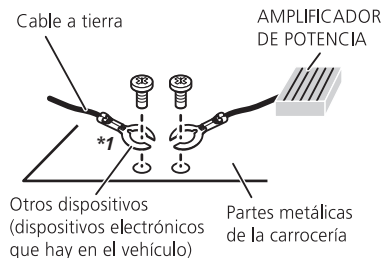

***1 No se suministra para esta unidad**

- Al sustituir el fusible, asegúrese de utilizar exclusivamente un fusible del régimen nominal descrito en este producto.
- No se puede instalar este producto en un vehículo sin la posición ACC (accesorio) en el interruptor de encendido.



Posición ACC

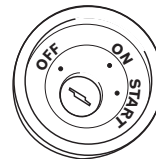

Sin posición ACC

Conexión

- Para evitar cortocircuitos, cubra el cable desconectado con cinta aislante. Es especialmente importante aislar todos los cables de altavoz que no se usen, ya que si no se recubren pueden llegar a provocar un cortocircuito.
- Para conectar un amplificador de potencia u otros dispositivos a este producto, consulte el manual del producto que desea conectar.

Aviso para el cable azul/blanco

- Al conectar el interruptor de encendido (ACC ON), se envía una señal de control por el cable azul/blanco. Conéctelo al terminal de control remoto del sistema externo de amplificadores de potencia, al terminal de control de relé de la antena automática, o al terminal de control de potencia del amplificador de antena (máx. 300 mA 12 V CC). La señal de control se envía por el cable azul/blanco, aunque la fuente de audio está desconectada.

Este producto

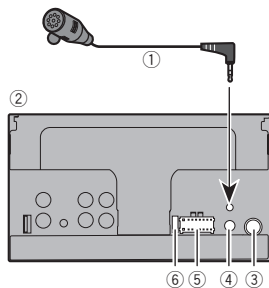

- ① Micrófono de 4 m (13 ft. 1 in.) (AVH-270BT/AVH-271BT)
- ② Este producto
- ③ Clavija de conexión de la antena
- ④ Entrada remota con cable
Es posible conectar el adaptador de mando a distancia cableado (se vende por separado).
- ⑤ Fuente de alimentación
- ⑥ Fusible (10 A)

Cable de alimentación

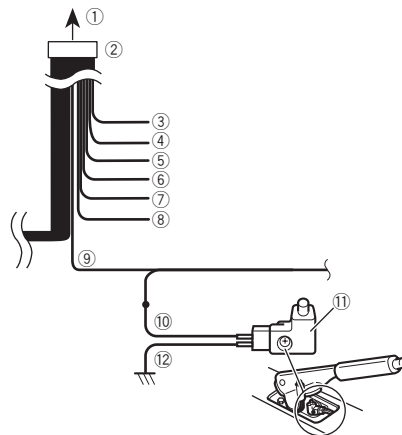

- ① A la fuente de alimentación
- ② Cable de alimentación
- ③ Amarillo
Al terminal suministrado con potencia independientemente de la posición del interruptor de encendido.
- ④ Rojo
Al terminal eléctrico controlado a través del interruptor de encendido (12 V CC) ENCENDIDO/APAGADO.
- ⑤ Naranja/blanco
Al terminal del interruptor de iluminación.
- ⑥ Negro (tierra)
A la carrocería (metálica) del vehículo.
- ⑦ Violeta/blanco
De los dos cables conectados a la luz trasera, conecte aquel cuya tensión cambie cuando el cambio de velocidades esté en la posición de marcha atrás (R). Esta conexión permite a la unidad detectar si el vehículo se mueve hacia adelante o hacia atrás.
- ⑧ Azul/blanco
Conéctelo al terminal de control del amplificador de potencia del sistema (máx. 300 mA 12 V CC).
- ⑨ Verde claro
Se utiliza para detectar el estado de conexión/desconexión

del freno de mano. Este cable debe conectarse al lado de la fuente de alimentación del interruptor del freno de mano.

- ⑩ Lado de la fuente de alimentación
- ⑪ Interruptor del freno de mano
- ⑫ Lado de conexión a tierra

Freno de mano

- 1 Si el cable "Verde claro" está conectado al interruptor del freno de mano, la imagen de vídeo de esta pantalla se controlará a través de esta función.
- 2 El monitor muestra la pantalla negra con información de advertencia para evitar que el conductor visualice contenido de vídeo durante la conducción.

Cables de altavoz

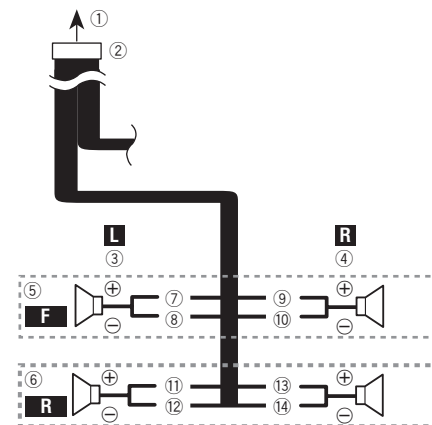

Realice estas conexiones cuando utilice un subwoofer sin el amplificador opcional.

Conexión

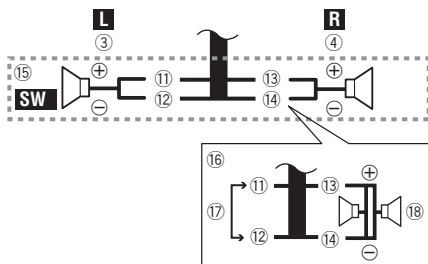

- 1 A la fuente de alimentación
 - 2 Cable de alimentación
 - 3 Izquierda
 - 4 Derecha
 - 5 Altavoz delantero
 - 6 Altavoz trasero
 - 7 Blanco
 - 8 Blanco/negro
 - 9 Gris
 - 10 Gris/negro
 - 11 Verde
 - 12 Verde/negro
 - 13 Violeta
 - 14 Violeta/negro
 - 15 Subwoofer (4Ω)
 - 16 Cuando utilice un subwoofer de 70 W (2Ω), asegúrese de conectar el subwoofer a los cables violeta y violeta/negro de esta unidad. No conecte nada a los cables verde y verde/negro.
 - 17 No se utiliza.
 - 18 Subwoofer (4Ω) × 2
- Si se conecta un subwoofer a este producto en lugar de un altavoz trasero, cambie el ajuste de salida trasera en el ajuste inicial. La salida del subwoofer de este producto es monoaural.
 - ➔ **Cambio de salida del altavoz trasero** en la página 27
 - Con un sistema de dos altavoces, no conecte nada a los cables de altavoz que no estén conectados a los altavoces.

Amplificador de potencia (se vende por separado)

Sin amplificador interno

⚠ Importante

Los cables de altavoz no se utilizan cuando esta conexión está en uso.

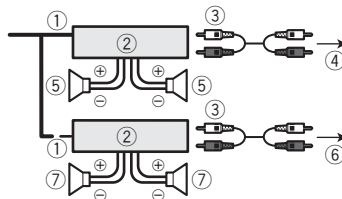

Con amplificador interno

⚠ Importante

Las señales del altavoz delantero y del altavoz trasero se emiten desde los cables del altavoz cuando esta conexión está en uso.

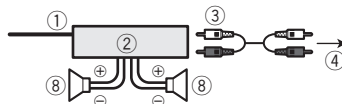

- 1 Control remoto del sistema
Conéctelo al cable azul/blanco.
 - 2 Amplificador de potencia (se vende por separado)
 - 3 Conéctelo al cable RCA (se vende por separado)
 - 4 A la salida del subwoofer o trasera
Conecte un cable según el ajuste del preamplificador.
 - 5 Altavoz trasero o subwoofer
 - 6 A la salida delantera
 - 7 Altavoz delantero
 - 8 Subwoofer
- Puede cambiar la salida RCA del subwoofer en función del sistema de subwoofer.

- La salida del subwoofer de este producto es monoaural.

iPod / iPhone

- Para obtener más información sobre cómo conectar un dispositivo externo mediante un cable que se vende por separado, consulte el manual del cable.
- Para obtener más información sobre la conexión, las operaciones y la compatibilidad del iPhone, consulte *Configuración para iPod* en la página 13.

iPod / iPhone con conector Lightning

Conexión mediante el puerto USB

Para realizar la conexión es necesario un cable de interfaz USB para iPod / iPhone (CD-IU52) (se vende por separado).

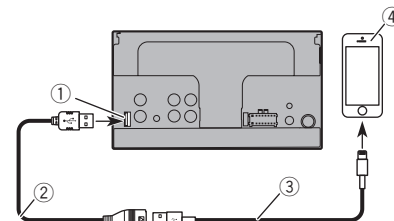

- 1 Puerto USB
- 2 Cable USB de 1,5 m (4 ft. 11 in.)
- 3 Cable de interfaz USB para iPod / iPhone (CD-IU52) (se vende por separado)
- 4 iPhone con conector Lightning

iPod / iPhone con conector de 30 clavijas

Conexión mediante la entrada AUX

Para realizar la conexión es necesario un cable de interfaz USB para iPod / iPhone (CD-IU201V) (se vende por separado).

Conexión

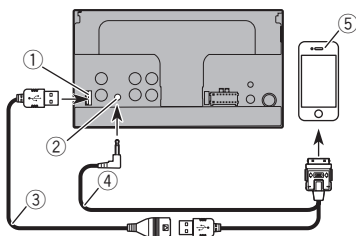

- 1 Puerto USB
- 2 Entrada AUX
- 3 Cable USB de 1,5 m (4 ft. 11 in.)
- 4 Cable de interfaz USB para iPod / iPhone (CD-IU201V) (se vende por separado)
- 5 iPhone con conector de 30 clavijas

Cámara

Acerca de la cámara de retrovisor

Cuando se utiliza la cámara de retrovisor, la imagen de vista trasera cambiará automáticamente de vídeo moviendo la palanca de cambios a la **marcha atrás (R)**. **Rear View** también le permite comprobar lo que tiene detrás mientras conduce.

▲ADVERTENCIA

USE LA ENTRADA SOLO PARA LA MARCHA ATRÁS O LA CÁMARA DE RETROVISOR DE IMAGEN ESPECULAR. CUALQUIER OTRO USO PUEDE DERIVAR EN LESIONES O DAÑOS.

▲PRECAUCIÓN

- La imagen en pantalla puede aparecer invertida.
- Con la cámara de retrovisor puede vigilar un remolque o dar marcha atrás para aparcar en un lugar difícil. No lo utilice con fines de entretenimiento.
- Si utiliza la vista trasera es posible que parezca que los objetos están más cerca o más lejos de lo que están en realidad.
- El área de la imagen de las imágenes a pantalla completa que aparece al dar marcha atrás o comprobar la parte trasera del vehículo puede diferir ligeramente.

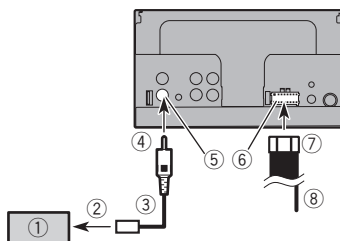

- 1 Cámara de retrovisor (ND-BC6) (se vende por separado)
- 2 A la salida de vídeo
- 3 Cable RCA (suministrado con ND-BC6)
- 4 Este producto
- 5 Marrón (R.C.IN)
- 6 Fuente de alimentación
- 7 Cable de alimentación
- 8 Violeta/blanco (REVERSE-GEAR SIGNAL INPUT)

➔ *Cable de alimentación* en la página 34

- Conecte solo la cámara de retrovisor a **R.C.IN**. No conecte ningún otro equipo.
- Para utilizar otras cámaras de visualización se necesitan algunos ajustes.

➔ *Ajuste de la cámara de retrovisor* en la página 24

Componente de vídeo externo y pantalla

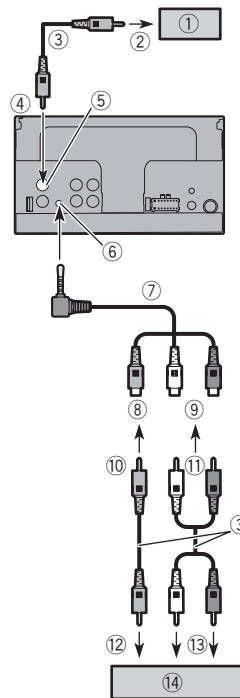

- 1 Pantalla trasera con conectores de entrada RCA
- 2 A la entrada de vídeo
- 3 Cables RCA (se venden por separado)
- 4 Este producto
- 5 Amarillo (V OUT)
- 6 Entrada AUX
- 7 Cable AV minijack (CD-RM10) (se vende por separado)
- 8 Amarillo
- 9 Rojo, blanco

- ⑩ Al amarillo
- ⑪ Al rojo, blanco
- ⑫ A la salida de vídeo
- ⑬ A salidas de audio
- ⑭ Componente de vídeo externo (se vende por separado)
- Para utilizar el componente de vídeo externo se necesita el ajuste pertinente.

↻ Fuente AUX en la página 23

⚠ADVERTENCIA

NO instale nunca la pantalla trasera en un lugar que permita al conductor ver la fuente de vídeo mientras conduce.

La salida de vídeo posterior de este producto es para conectar una pantalla que permita a los pasajeros de los asientos posteriores ver la fuente de vídeo.

Precauciones antes de la instalación

⚠PRECAUCIÓN

Nunca instale este producto en lugares en los que, o de manera que:

- **Pudiese dañar al conductor o a los pasajeros si el vehículo se detuviese de repente.**
- **Pudiese afectar a la conducción del vehículo, como por ejemplo en el suelo delante del asiento del conductor o cerca del volante o la palanca de cambios.**
- **Para garantizar una instalación adecuada, utilice las piezas suministradas de la forma especificada. Si no se suministran piezas con este producto, utilice piezas compatibles de la forma especificada después de haber comprobado a través de su distribuidor la compatibilidad de dichas piezas. Si utiliza otras piezas que no hayan sido suministradas o que no sean compatibles, estas podrán estropear las piezas internas del producto, o podrán aflojarse y hacer que se desprenda el producto.**
- **No instale este producto en un lugar que pueda (i) impedir la visión del conductor, (ii) afectar al rendimiento de cualquier otro sistema del vehículo o función de seguridad, como airbags, botones de las luces de advertencia, o (iii) impedir que se pueda conducir de forma segura.**
- **No instale este producto delante o cerca del tablero de instrumentos, la puerta o el pilar desde los que se abriría uno de los airbags del vehículo. Consulte el manual del propietario de su vehículo para obtener información sobre el área de uso de los airbags delanteros.**

Antes de la instalación

- Póngase en contacto con su distribuidor más cercano si la instalación requiere la perforación de orificios u otras modificaciones del vehículo.
- Antes de realizar la instalación final de este producto, conecte el cableado temporalmente y asegúrese de que todo está conectado correctamente y que el sistema funciona debidamente.

Notas acerca de la instalación

- No instale este producto en lugares en los que pueda estar expuesto a altas temperaturas o a humedad, como por ejemplo:
- Lugares cercanos a un calefactor, conducto de ventilación o aire acondicionado.
- Lugares expuestos a la luz solar directa tales como el tablero de instrumentos.
- Lugares que pudieran verse expuestos a lluvia, como por ejemplo cerca de una puerta o en el suelo del vehículo.
- Instale este producto de forma horizontal en una superficie con una tolerancia de entre 0 y 30 grados (5 grados a la izquierda o a la derecha). Si la unidad se instala de forma incorrecta con una inclinación de la superficie que supera estas tolerancias aumentará la posibilidad de que aparezcan errores en la pantalla de ubicación del vehículo, y podría disminuir el rendimiento de dicha pantalla.

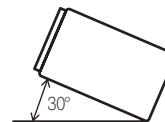

- Cuando instale el sistema, para garantizar una correcta dispersión del calor durante el uso de esta unidad, asegúrese de dejar un amplio espacio por detrás del panel trasero y enrollar los cables sueltos de modo que no bloqueen las aberturas de ventilación.

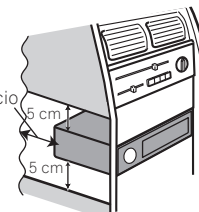

Deje un amplio espacio

Instalación

Instalación utilizando los orificios de tornillo del lateral de este producto

- Fije este producto al soporte de montaje de radio de fábrica.

Coloque este producto de manera que sus orificios de tornillo estén alineados con los orificios de tornillo del soporte, y apriete los tornillos en tres puntos de cada lado.

Utilice los tornillos de cabeza segmentada (5 mm × 8 mm) o los tornillos de superficie plana (5 mm × 9 mm), dependiendo de la forma de los orificios del tornillo del soporte.

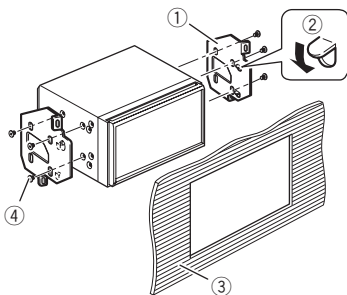
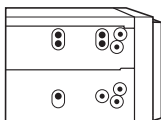

- ① Soporte de montaje de radio de fábrica
- ② Si la uña afecta a la instalación, puede doblarla y apartarla.
- ③ Tablero de instrumentos o consola
- ④ Tornillo de cabeza segmentada o tornillo de superficie plana. Asegúrese de utilizar los tornillos que se proporcionan con este producto.

Instalación del micrófono

270BT

271BT

- Instale el micrófono de tal forma que esté correctamente orientado y a la distancia correcta del conductor para que resulte fácil recoger la voz del conductor.
- Asegúrese de apagar (ACC OFF) el producto antes de conectar el micrófono.

Montaje en el parasol

- 1 Coloque el cable del micrófono en la ranura.

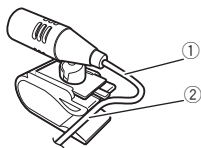

- ① Cable del micrófono
- ② Ranura

- 2 Fije el clip del micrófono al parasol.

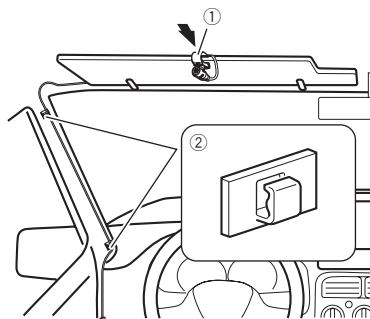

- ① Clip del micrófono
- ② Abrazaderas. Utilice abrazaderas (se venden por separado) para fijar el cable en el interior del vehículo donde sea necesario. Instale el micrófono en el parasol cuando este esté plegado hacia arriba. No puede reconocer la voz del conductor si el parasol está bajado.

Instalación en la columna de dirección

- 1 Desconecte la base del micrófono del clip del mismo deslizándola a la vez que pulsa la lengüeta.

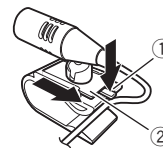

- ① Lengüeta
- ② Base del micrófono

- 2 Monte el micrófono en la columna de dirección.

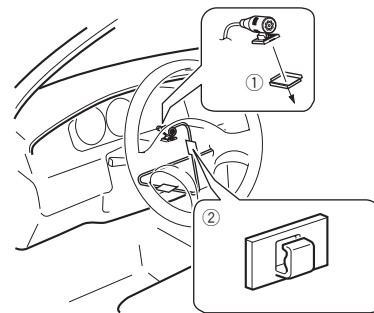

- ① Cinta de doble cara
- ② Abrazaderas. Utilice abrazaderas (se venden por separado) para fijar el cable en el interior del vehículo donde sea necesario.

- 3 Manténgalo alejado del volante.

Ajuste del ángulo del micrófono



Solución de problemas

Consulte esta sección si tiene algún problema al utilizar este producto. Los problemas más comunes se enumeran a continuación, junto con sus causas probables y soluciones. Si no puede encontrar una solución a su problema, póngase en contacto con su distribuidor o con el centro de servicio autorizado Pioneer más cercano.

Problemas con la pantalla de AV

No se puede reproducir el CD o el DVD.

- El disco está colocado al revés.
 - Introduzca el disco con la etiqueta hacia arriba.
- El disco está sucio.
 - Limpie el disco.
- El disco está agrietado o dañado.
 - Introduzca un disco normal, con forma redonda.
- Los archivos del disco tienen un formato de archivos irregular.
 - Compruebe el formato de los archivos.
- No se puede reproducir el formato del disco.
 - Cambie el disco.
- El disco cargado es de un tipo que este producto no puede reproducir.
 - Compruebe el tipo de disco.

En la pantalla aparece un mensaje de precaución y no puede mostrarse el vídeo.

- El cable del freno de mano no está conectado o accionado.
 - Conecte el cable del freno de mano de forma correcta y accione el freno de mano.
- El interbloqueo del freno de mano está activado.
 - Estacione el vehículo en un lugar seguro y accione el freno de mano.

Se omite el audio o el vídeo.

- Este producto no se ha fijado firmemente.
 - Fije este producto firmemente.

No se reproduce ningún sonido. El nivel del volumen no sube.

- Los cables no están conectados correctamente.
 - Conecte los cables correctamente.
- El sistema reproduce imágenes fijas, a cámara lenta o fotograma a fotograma, con un DVD-Vídeo.
 - No se emite sonido durante la reproducción de imágenes fijas, a cámara lenta o fotograma a fotograma, con un DVD-Vídeo.
- El sistema está en modo pausa o reproduce con avance/retroceso rápido durante la reproducción de un disco.
 - Para los soportes que no sean CD de música (CD-DA), no se emite ningún sonido en el avance rápido ni el retroceso rápido.

Aparece el icono y no se puede realizar la operación.

- La operación no es compatible con la configuración de vídeo.
 - Esta operación no es posible. (Por ejemplo, la reproducción del DVD no encaja con el ángulo, el sistema de audio, el idioma de los subtítulos, etc.)

La imagen se detiene (hace una pausa) y este producto no puede utilizarse.

- No es posible realizar la lectura de datos durante la reproducción de un disco.
 - Detenga la reproducción una vez y, a continuación, reiniciela.

La imagen aparece estirada, con una relación de aspecto incorrecta.

- El ajuste de aspecto no es el correcto para la pantalla.
 - Seleccione el ajuste correcto para dicha imagen.

Se muestra un mensaje de bloqueo paterno y no se puede reproducir el DVD.

- El bloqueo paterno está activado.
 - Desactive el bloqueo paterno o cambie el nivel.

No se puede cancelar el bloqueo paterno para la reproducción de DVD.

- El número de código es incorrecto.
 - Introduzca el número de código correcto.

La reproducción no se corresponde con la configuración de idioma de audio y de subtítulos seleccionada en "Configuración DVD/DivX".

- La reproducción del DVD no incluye diálogos o subtítulos en el idioma seleccionado en "Configuración DVD/DivX".
 - No es posible cambiar al idioma seleccionado si el idioma seleccionado en "Configuración DVD/DivX" no está grabado en el disco.

La imagen aparece muy borrosa/distorsionada y oscura durante la reproducción.

- El disco incluye una señal que prohíbe realizar copias. (Algunos discos incorporan esta protección).
 - Dado que este producto es compatible con el sistema de protección analógico frente a copias, en la imagen podrían aparecer bandas horizontales u otras imperfecciones cuando se visualiza un disco con dicho tipo de protección en algunas pantallas. No se trata de un fallo de funcionamiento.

No es posible controlar el iPod.

- El iPod está bloqueado.
 - Vuelva a conectar el iPod con el cable de interfaz USB para iPod / iPhone.
 - Actualice la versión de software del iPod.
- Se ha producido un error.
 - Vuelva a conectar el iPod con el cable de interfaz USB para iPod / iPhone.
 - Estacione el vehículo en un lugar seguro y apague el motor. Coloque la llave de encendido en la posición OFF (ACC OFF). A continuación, arranque el motor de nuevo, y vuelva a encender este producto.
 - Actualice la versión de software del iPod.
- Los cables no están conectados correctamente.
 - Conecte los cables correctamente.

No se puede escuchar el sonido del iPod.

- La dirección de salida de audio puede cambiarse automáticamente cuando las conexiones USB y Bluetooth se utilizan de forma simultánea.
 - Utilice el iPod para cambiar la dirección de salida de audio.

Problemas con la pantalla del teléfono

No se puede marcar porque las teclas del panel táctil de marcado no se encuentran activas.

- El teléfono está fuera de cobertura.
 - Vuelva a intentarlo cuando tenga cobertura.
- No se puede establecer la conexión entre el teléfono móvil y este producto.
 - Realice el proceso de conexión.

Problemas con la pantalla de Aplicación

Se muestra una pantalla en negro.

- Mientras se utilizaba la aplicación se cerró la aplicación en el smartphone.
 - Pulse  para mostrar la Pantalla de Menú superior.
- Es posible que el SO del smartphone esté esperando a la operación de la pantalla.
 - Detenga el vehículo en un lugar seguro y consulte la pantalla del smartphone.

La pantalla se muestra, pero no puede realizarse ninguna operación.

- Se ha producido un error.
 - Estacione su vehículo en un lugar seguro y, a continuación, desactive el interruptor de encendido (ACC OFF). Posteriormente, active el interruptor de encendido (ACC ON) de nuevo.

El smartphone no se carga.

- La carga se ha detenido porque la temperatura del smartphone ha aumentado, debido al uso prolongado del smartphone durante la carga.
 - Desconecte el smartphone del cable y espere hasta que el smartphone se enfríe.
- Se ha consumido más carga de batería que la que se ha obtenido durante el proceso de carga.
 - Este problema puede resolverse deteniendo servicios innecesarios del smartphone.

Mensajes de error

Cuando se presenten problemas con este producto aparecerá un mensaje de error en la pantalla. Consulte la tabla que aparece a continuación para identificar el problema y, después, realice la acción correctiva que se sugiere. Si el error persiste, anote el mensaje de error y póngase en contacto con su distribuidor o con el centro de servicio Pioneer más cercano.

Comunes

Error AMP

- Este producto no funciona o la conexión del altavoz no es correcta; el circuito protector está activado.
 - Compruebe la conexión del altavoz. Compruebe la conexión del altavoz. Si el mensaje no desaparece incluso tras apagar/encender el motor, póngase en contacto con su distribuidor o con el servicio técnico autorizado Pioneer para obtener ayuda.

Product overheat. System will be shut down automatically in 1 minute. Restart the product by ACC Off/On may fix this problem. If this message keep showing up, it is possible that some problem occurred in the product.

- La temperatura es demasiado alta para que este producto funcione.
 - Siga las instrucciones que se muestran en la pantalla. Si el problema no se soluciona, contacte con su proveedor o un servicio técnico autorizado Pioneer.

Disco

Error-02-XX/FF-FF

- El disco está sucio.
 - Limpie el disco.
- El disco está arañado.
 - Cambie el disco.
- El disco está colocado al revés.
 - Compruebe que el disco esté colocado correctamente.
- Se ha producido un error eléctrico o mecánico.
 - Pulse el botón **RESET**.

Disco de diferente región

- El disco no tiene el mismo código de zona que este producto.
 - Cambie el DVD por uno que tenga el código de zona correcto.

Disco no Reproducible

- Este producto no puede reproducir este tipo de disco.
 - Sustituya el disco con uno que se pueda reproducir en este producto.

Archivo no Reproducible

- Este producto no puede reproducir este tipo de archivo.
 - Seleccione un archivo que se pueda reproducir.

Saltado

- El disco insertado contiene archivos protegidos mediante DRM.
 - Se omiten los archivos protegidos.

Protegido

- Todos los archivos del disco insertado incorporan DRM.
 - Cambie el disco.

TEMP

- La temperatura de este producto se encuentra fuera del intervalo operativo normal.
 - Espere hasta que el producto vuelva a una temperatura dentro de los límites operativos normales.

Alquiler expirado.

- El disco insertado tiene contenido DivX VOD que ha caducado.
 - Seleccione un archivo que se pueda reproducir.

Video resolution not supported

- Se incluyen archivos que no se pueden reproducir con este producto.
 - Seleccione un archivo que se pueda reproducir.

No es posible escribir en la memoria flash

- Por algún motivo, no se puede guardar el historial de reproducción del contenido VOD.
 - Vuelva a intentarlo.
 - Si el mensaje aparece con frecuencia, consulte a su distribuidor.

Su dispositivo no está autorizado para reproducir video DivX protegido.

- El proveedor de contenido DivX VOS no ha autorizado el código de registro DivX de este producto.
 - Registre este producto en el proveedor de contenido DivX VOD.

Tasa de cuadros de video no soportada

- La velocidad de fotogramas de este archivo DivX es superior a 30 fps.
 - Seleccione un archivo que se pueda reproducir.

Formato de Audio no reproducible

- Este producto no admite este tipo de archivo.
 - Seleccione un archivo que se pueda reproducir.

Dispositivo de almacenamiento USB

Error-02-6X

- Error de comunicación.
 - Coloque la llave de encendido del automóvil en la posición de desactivación (OFF) y vuelva a activarla (ON).
 - Desconecte el dispositivo de almacenamiento USB.
 - Cambie a una fuente diferente. A continuación, vuelva al dispositivo de almacenamiento USB.

Archivo no Reproducible

- Este producto no puede reproducir este tipo de archivo.
 - Seleccione un archivo que se pueda reproducir.
- Se ha activado la seguridad para el dispositivo de almacenamiento externo USB conectado.
 - Siga las instrucciones del dispositivo de almacenamiento externo USB para desactivar la seguridad.

Saltdado

- El dispositivo de almacenamiento externo USB conectado contiene archivos protegidos con DRM.
 - Se omiten los archivos protegidos.

Protegido

- Todos los archivos del dispositivo de almacenamiento externo USB conectado incorporan DRM.
 - Sustituya el dispositivo de almacenamiento USB.

USB incompatible

- Este producto no es compatible con el dispositivo de almacenamiento USB conectado.
 - Desconecte el dispositivo y sustitúyalo con un dispositivo de almacenamiento USB compatible.

Revise USB

- Se ha producido un cortocircuito en el conector o cable USB.
 - Compruebe que el conector o cable USB no se encuentre atrapado ni haya sufrido daños.
- El dispositivo de almacenamiento USB conectado consume más de la corriente máxima permitida.
 - Desconecte el dispositivo de almacenamiento USB y no lo utilice. Coloque la llave de encendido en OFF, después colóquela en ACC u ON y, a continuación, conecte un dispositivo de almacenamiento USB compatible.

Video resolution not supported

- Se incluyen archivos que no se pueden reproducir con este producto.
 - Seleccione un archivo que se pueda reproducir.

USB fue desconectado para proteger el dispositivo No reiniciarse esta memoria USB en la unidad Reiniciar la unidad.

- Se ha producido un cortocircuito en el conector o cable USB.
 - Compruebe que el conector o cable USB no se encuentre atrapado o haya sufrido daños.
- El dispositivo de almacenamiento USB conectado consume más de la corriente máxima permitida.
 - Desconecte el dispositivo de almacenamiento USB y no lo utilice. Coloque la llave de encendido en OFF, después colóquela en ACC u ON y, a continuación, conecte un dispositivo de almacenamiento USB compatible.
- Se ha producido un cortocircuito en el cable de interfaz USB para iPod / iPhone.
 - Compruebe que el cable de interfaz USB para iPod / iPhone o el cable USB no se encuentre atrapado o haya sufrido daños.

Formato de Audio no reproducible

- Este producto no admite este tipo de archivo.
 - Seleccione un archivo que se pueda reproducir.

iPod

Error-02-6X

- Error del iPod.
 - Desconecte el cable del iPod. Cuando aparezca el menú principal del iPod, vuelva a conectar el iPod y restablézcalo.

Error-02-60

- El firmware del iPod es antiguo.
 - Actualice la versión del iPod.

Bluetooth

Error-10

- Error de alimentación del módulo Bluetooth de este producto.
 - Coloque la llave de encendido del automóvil en la posición de desactivación (OFF) y vuelva a activarla (ON). Si el mensaje de error sigue mostrándose tras realizar la acción anterior, póngase en contacto con su distribuidor o un centro de servicio autorizado de Pioneer.

Manipulación y cuidado de los discos

Son necesarias algunas precauciones básicas cuando se manipulan discos.

Lector integrado y su cuidado

- Utilice únicamente discos redondos convencionales. No utilice discos con otras formas.
- No utilice discos agrietados, cortados, arañados o dañados de alguna otra forma, ya que podrían provocar daños en el lector integrado.
- Utilice discos de 12-cm. No utilice un adaptador para discos de 8-cm ni discos de 8-cm.
- Si utiliza discos en cuyas superficies pueden realizarse impresiones en etiquetas, consulte las instrucciones y las advertencias de los discos. En función de los discos, es posible que no puedan introducirse ni expulsarse. Si utiliza dichos discos, el equipo podría sufrir daños.
- No coloque etiquetas, ni escriba ni aplique productos químicos sobre la superficie de los discos.
- No coloque etiquetas disponibles comercialmente ni otros materiales en los discos.
- Para limpiar un disco, frótelo con un paño suave, realizando el movimiento desde el centro hacia afuera.
- La condensación puede afectar de forma temporal al rendimiento del lector integrado.

Apéndice

- Es posible que los discos no se reproduzcan por las características y el formato del disco, las aplicaciones grabadas, el entorno de reproducción, las condiciones de almacenamiento, entre otras opciones.
- Los golpes o irregularidades del terreno pueden provocar interrupciones en la reproducción del disco.
- Lea las instrucciones para discos antes de utilizarlos.

Condiciones ambientales para la reproducción de un disco

- A temperaturas muy altas, el termostato protege el producto apagándolo automáticamente.
- A pesar del esmerado diseño del producto, podrían aparecer pequeñas rayas en la superficie del disco como consecuencia del desgaste mecánico, de las condiciones ambientales de uso, o de la manipulación del disco. Esto no indica un mal funcionamiento del producto. Se debe considerar como un desgaste normal ocasionado por el uso.

Discos que pueden reproducirse

DVD-Vídeo



- **DVD** es una marca registrada de DVD Format/Logo Licensing Corporation.
- No se pueden reproducir discos de DVD-Audio. Es posible que el lector de DVD no sea capaz de reproducir todos los discos que presentan las marcas anteriores.

CD



Discos grabados en formato AVCHD

Esta unidad no es compatible con los discos grabados en el formato AVCHD (Advanced Video Codec High Definition). No introduzca discos AVCHD. Si lo hace, es posible que la unidad no pueda expulsar el disco.

Reproducción de DualDisc

- Los DualDisc son discos de doble cara con un CD grabable de audio por un lado y un DVD grabable de vídeo por el otro.
- En este producto es posible reproducir la cara del DVD. No obstante, dado que la cara de CD de los DualDisc no es físicamente compatible con el estándar de CD convencional, puede que no sea posible reproducir el CD en este producto.
- Los DualDisc se rayan, si se cargan/expulsan repetidamente.
- Si el disco se raya, podrían surgir problemas a la hora de reproducir el disco en este producto. En algunos casos, un DualDisc puede quedarse atascado en la ranura para cargar discos. Para evitarlo, le recomendamos no utilizar DualDisc en este producto.
- Póngase en contacto con el fabricante para obtener información más detallada acerca de los DualDisc.

Dolby Digital

Este producto remezclará a dos pistas las señales Dolby Digital de forma interna, y el sonido se emitirá en estéreo.

- Fabricado con la licencia de Dolby Laboratories. Dolby y el símbolo de la doble D son marcas comerciales de Dolby Laboratories.



Información detallada de los soportes que se pueden reproducir

Compatibilidad

Notas comunes acerca de la compatibilidad con discos

- Es posible que con determinados discos no puedan utilizarse algunas funciones de este producto.
- No se garantiza la compatibilidad con todos los discos.
- No se pueden reproducir discos DVD-ROM/DVD-RAM.
- La reproducción de discos puede resultar imposible en caso de una exposición directa a la luz solar, a altas temperaturas o dependiendo de las condiciones de almacenamiento en el vehículo.

Discos DVD-Vídeo

- En este lector de DVD no se pueden reproducir discos DVD-Vídeo que incluyan códigos de zona no compatibles. El código de zona del reproductor puede encontrarse en la carcasa de este producto.

Discos DVD-R/DVD-RW/DVD-R SL (una capa)/DVD-R DL (doble capa)

- No se pueden reproducir discos no finalizados que se hayan grabado con el formato de Vídeo (modo vídeo).
- No se pueden reproducir discos que se hayan grabado con el formato Video Recording (modo VR).
- No se pueden reproducir discos DVD-R DL (doble capa) que se hayan grabado con el modo de grabación Layer Jump.
- Para los detalles sobre el modo de grabación, póngase en contacto con el fabricante del soporte, de la grabadora o del software de grabación.

Discos CD-R/CD-RW

- No es posible reproducir discos no finalizados.

Apéndice

- Puede que no sea posible reproducir discos CD-R/CD-RW grabados en una grabadora de CD de música o en un ordenador debido a las características del disco, desperfectos o suciedad en el disco y arañazos, condensación o suciedad en la lente del lector integrado.
- Es posible que no se puedan reproducir discos grabados en un ordenador, en función del dispositivo utilizado para la grabación, del software de grabación, su configuración y otros factores ambientales.
- Grabe en el formato correcto. (Para los detalles, póngase en contacto con el fabricante del soporte, la grabadora o el software de grabación.)
- Los títulos y otra información de texto grabados en un disco CD-R/CD-RW podrían no mostrarse en este producto (en el caso de datos de audio (CD-DA)).
- Lea las instrucciones de los discos CD-R/CD-RW antes de utilizarlos.

Notas comunes acerca del dispositivo de almacenamiento externo USB

- No coloque el dispositivo de almacenamiento externo USB en ninguna ubicación expuesta a elevadas temperaturas.
- En función del tipo de dispositivo de almacenamiento externo USB que utilice, es posible que este producto no reconozca el dispositivo de almacenamiento o que los archivos no se reproduzcan de forma correcta.
- Es posible que la información de texto de algunos archivos de vídeo y audio no se visualice correctamente.
- Las extensiones de archivo se deben utilizar de forma correcta.
- Es posible que se produzcan ligeros retardos al iniciar la reproducción de archivos en un dispositivo de almacenamiento externo USB que presente jerarquías de carpetas complejas.
- Las operaciones pueden variar según el tipo de dispositivo de almacenamiento USB.
- Puede que, en función de determinadas características de archivo, formato de archivo, aplicación grabada, entorno de reproducción, condiciones de almacenamiento y otros factores, no sea posible reproducir determinados archivos de música desde un dispositivo de almacenamiento USB.

Compatibilidad con un dispositivo de almacenamiento USB

- Para obtener más información sobre la compatibilidad del dispositivo de almacenamiento USB con este producto, consulte *Especificaciones* en la página 47.
- Protocolo: bulk
- No es posible conectar un dispositivo de almacenamiento USB a este producto a través de un concentrador USB.

- El dispositivo de almacenamiento USB particionado no es compatible con este producto.
- Fije bien el dispositivo de almacenamiento USB cuando conduzca. No deje caer el dispositivo de almacenamiento USB al suelo, ya que puede quedar atascado debajo del freno o del acelerador.
- Es posible que se produzca un ligero retraso al iniciar la reproducción de archivos de audio codificados con datos de imagen.
- Determinados dispositivos de almacenamiento USB conectados a este producto podrían generar ruido en la radio.
- No conecte ningún dispositivo distinto al dispositivo de almacenamiento USB.

Orden de los archivos de audio del dispositivo de almacenamiento USB

En el dispositivo de almacenamiento USB, el orden es diferente.

Directrices de manipulación e información adicional

- Este producto no es compatible con tarjetas Multi Media Card (MMC).
- No se pueden reproducir archivos protegidos por derechos de autor.

Notas comunes acerca de los archivos DivX

Notas específicas acerca de los archivos DivX

- Solo está garantizado el funcionamiento correcto de los archivos DivX descargados desde sitios asociados a DivX. Los archivos DivX no autorizados podrían no funcionar correctamente.
- Los archivos DRM de alquiler no se pueden utilizar hasta que se inicia la reproducción.
- Este producto permite la visualización de un archivo DivX de hasta 1 590 minutos y 43 segundos. Las operaciones de búsqueda que superen este límite de tiempo quedarán prohibidas.
- Para reproducir archivos DivX VOD necesitará suministrarle el código de identificación de este producto al proveedor de DivX VOD. Para más información sobre el código de identificación, consulte *Visualización del código de registro DivX VOD* en la página 30.
- Para los detalles sobre las versiones de vídeo DivX que pueden reproducirse en este producto, consulte *Especificaciones* en la página 47.
- Para los detalles acerca de DivX, visite el siguiente sitio: <http://www.divx.com/>

Archivos de subtítulos DivX

- Se pueden utilizar archivos de subtítulos en formato SRT con la extensión ".srt".

- Solo se puede utilizar un archivo de subtítulos para cada archivo DivX. No se pueden asociar varios archivos de subtítulos.
- Los archivos de subtítulos con la misma cadena de caracteres en el nombre que el archivo DivX delante de la extensión se asocian al archivo DivX. La cadena de caracteres delante de la extensión debe ser exactamente igual. No obstante, si solo hay un archivo DivX y un archivo de subtítulos en una única carpeta, los archivos se asocian aunque los nombres de los archivos no coincidan.
- El archivo de subtítulos se debe almacenar en la misma carpeta que el archivo DivX.
- Se pueden utilizar hasta 255 archivos de subtítulos. No se reconocerán más archivos de subtítulos.
- Se pueden utilizar hasta 64 caracteres para el nombre del archivo del subtítulo, incluyendo la extensión. Si se utilizan más de 64 caracteres para el nombre del archivo, puede que no se reconozca el archivo de subtítulos.
- El código de caracteres del archivo de subtítulos debe cumplir la norma ISO-8859-1. Si se utilizan caracteres no incluidos en la norma ISO-8859-1, es posible que los caracteres no se muestren correctamente.
- Si los caracteres mostrados en el archivo de subtítulos incluyen un código de control, es posible que los subtítulos no se muestren correctamente.
- En el caso de materiales que utilicen una tasa de transferencia alta, es posible que el vídeo y los subtítulos no estén totalmente sincronizados.
- Si se programan varios subtítulos para mostrarse en un periodo muy breve, por ejemplo 0,1 segundos, es posible que los subtítulos no se muestren en el momento correcto.

Cuadro de compatibilidad con soportes

General

- Tiempo máximo de reproducción del archivo de audio almacenado en el disco: 60 h
- Tiempo máximo de reproducción del archivo de audio almacenado en un dispositivo de almacenamiento USB: 7,5 h (450 minutos)

CD-R/-RW

Sistema de archivos: ISO9660 nivel 1.ISO9660 nivel 2.Romeo, Joliet.UDF 1.02/1.50/2.00/2.01/2.50
Número máximo de carpetas: 300
Número máximo de archivos: 999
Tipos de archivos que pueden reproducirse: MP3, WMA, AAC, WAV, DivX, MPEG1, MPEG2, MPEG4

DVD-R/-R SL/-R DL/ DVD-RW

Sistema de archivos: ISO9660 nivel 1, ISO9660 nivel 2, Romeo, Joliet, UDF 1.02/1.50/2.00/2.01/2.50
Número máximo de carpetas: 300
Número máximo de archivos: 3 500
Tipos de archivos que pueden reproducirse: MP3, WMA, AAC, WAV, DivX, MPEG1, MPEG2, MPEG4

Dispositivo de almacenamiento USB

Sistema de archivos: FAT16/FAT32
Número máximo de carpetas: 300
Número máximo de archivos: 15 000
Tipos de archivos que pueden reproducirse: MP3, WMA, AAC, WAV, MPEG4, JPEG, BMP

Compatibilidad con MP3

- Ver. Se le da prioridad a la versión 2.x de etiqueta ID3 cuando existen la versión 1.x y la versión 2.x.
- Este producto no es compatible con: MP3i (MP3 interactivo), mp3 PRO, lista de reproducción m3u

CD-R/-RW

Extensión de archivo: .mp3
Tasa de bits: De 8 kbps a 320 kbps (CBR), VBR
Frecuencia de muestreo: De 16 kHz a 48 kHz (32 kHz, 44,1 kHz, 48 kHz para el enfatizador)
Etiqueta ID3: Versión de etiqueta ID3. 1.0, 1.1, 2.2, 2.3

DVD-R/-R SL/-R DL/ DVD-RW

Extensión de archivo: .mp3
Tasa de bits: De 8 kbps a 320 kbps (CBR), VBR
Frecuencia de muestreo: De 16 kHz a 48 kHz (32 kHz, 44,1 kHz, 48 kHz para el enfatizador)
Etiqueta ID3: Versión de etiqueta ID3. 1.0, 1.1, 2.2, 2.3

Dispositivo de almacenamiento USB

Extensión de archivo: .mp3
Tasa de bits: De 8 kbps a 320 kbps (CBR), VBR
Frecuencia de muestreo: De 8 kHz a 48 kHz
Etiqueta ID3: Versión de etiqueta ID3. 1.0, 1.1, 2.2, 2.3, 2.4

Compatibilidad con WMA

- Este producto no es compatible con: Windows Media™ Audio 9 Professional, Lossless, Voice

CD-R/-RW

Extensión de archivo: .wma
Tasa de bits: De 5 kbps a 320 kbps (CBR), VBR
Frecuencia de muestreo: De 8 kHz a 48 kHz

DVD-R/-R SL/-R DL/ DVD-RW

Extensión de archivo: .wma
Tasa de bits: De 5 kbps a 320 kbps (CBR), VBR
Frecuencia de muestreo: De 8 kHz a 48 kHz

Dispositivo de almacenamiento USB

Extensión de archivo: .wma
Tasa de bits: De 5 kbps a 320 kbps (CBR), VBR
Frecuencia de muestreo: De 8 kHz a 48 kHz

Compatibilidad con WAV

- Puede redondearse la frecuencia de muestreo que se muestra en la pantalla.

Dispositivo de almacenamiento USB

Extensión de archivo: .wav
Formato: PCM lineal (LPCM)
Frecuencia de muestreo: De 16 kHz a 48 kHz
Bits de cuantificación: 8 bits y 16 bits

Compatibilidad con AAC

- Este producto reproduce archivos AAC codificados con iTunes.

CD-R/-RW

Extensión de archivo: .m4a
Tasa de bits: De 8 kbps a 320 kbps (CBR)
Frecuencia de muestreo: De 8 kHz a 44,1 kHz

DVD-R/-R SL/-R DL/ DVD-RW

Extensión de archivo: .m4a
Tasa de bits: De 8 kbps a 320 kbps (CBR)
Frecuencia de muestreo: De 8 kHz a 44,1 kHz

Dispositivo de almacenamiento USB

Extensión de archivo: .m4a
Tasa de bits: De 8 kbps a 320 kbps (CBR)
Frecuencia de muestreo: De 8 kHz a 48 kHz

Compatibilidad con DivX

- Este producto no es compatible con: Formato DivX Ultra, archivos DivX sin datos de vídeo, archivos DivX codificados con códec de audio LPCM (PCM lineal)
- En función de la composición de la información de archivo, como por ejemplo el número de secuencias de audio, puede que haya un ligero retardo al comenzar la reproducción de los discos.
- Si un archivo contiene más de 4 GB, la reproducción se detendrá antes del final del archivo.
- Ciertas operaciones especiales pueden estar prohibidas debido a la composición de los archivos DivX.
- Los archivos con alta tasa de transferencia podrían no reproducirse correctamente. La tasa de transferencia estándar es 4 Mbps para los CD y 10,08 Mbps para los DVD.
- No se pueden reproducir los archivos DivX del dispositivo de almacenamiento externo USB.
- Los archivos podrían no reproducirse correctamente dependiendo del entorno en que se hayan creado o de los contenidos.
- Este producto podría no funcionar correctamente, en función de la aplicación utilizada para codificar los archivos WMA.
- En función de la versión del Reproductor de Windows Media™ utilizado para codificar los archivos WMA, el nombre de los álbumes y otra información textual podría no mostrarse correctamente.
- Es posible que se produzca un ligero retraso al iniciar la reproducción de archivos de audio codificados con datos de imagen.
- Este producto no es compatible con la transferencia de datos en formato de escritura por paquetes.
- Este producto puede reconocer hasta 32 caracteres, empezando por el primer carácter, incluyendo la extensión del archivo y el nombre de la carpeta. En función del área de visualización, este producto podría intentar mostrarlos con un tamaño de fuente reducido. Sin embargo, el número máximo de caracteres que puede visualizar varía en función del ancho de cada carácter y del área de visualización.
- La secuencia de selección de carpeta u otras operaciones podrían modificarse, en función del software de codificación o de escritura.
- Independientemente de la longitud del intervalo en blanco entre las canciones de la grabación original, los discos de

CD-R/-RW

Extensión de archivo: .avi, divx
Perfil (versión DivX): Versión de Home Theater 3.11/Ver. 4.x/Ver. 5.x/Ver. 6.x
Códec de audio compatible: MP3, Dolby Digital
Tasa de bits (MP3): De 8 kbps a 320 kbps (CBR), VBR
Frecuencia de muestreo (MP3): De 16 kHz a 48 kHz (32 kHz, 44,1 kHz, 48 kHz para el enfatizador)
Tamaño máximo de imagen: 720 píxeles x 576 píxeles
Tamaño máximo de archivo: 4 GB

DVD-R/-R SL/-R DL/ DVD-RW

Extensión de archivo: .avi, divx
Perfil (versión DivX): Versión de Home Theater 3.11/Ver. 4.x/Ver. 5.x/Ver. 6.x
Códec de audio compatible: MP3, Dolby Digital
Tasa de bits (MP3): De 8 kbps a 320 kbps (CBR), VBR
Frecuencia de muestreo (MP3): De 16 kHz a 48 kHz (32 kHz, 44,1 kHz, 48 kHz para el enfatizador)
Tamaño máximo de imagen: 720 píxeles x 576 píxeles
Tamaño máximo de archivo: 4 GB

Compatibilidad con archivos de vídeo (USB)

Apéndice

audio comprimido se reproducen con una breve pausa entre las canciones.

.avi

Formato: MPEG-4

Códec de vídeo compatible: MPEG-4

Códec de audio compatible: PCM lineal (LPCM) MP3

Resolución máxima: 720 píxeles x 480 píxeles

Velocidad de fotogramas máxima: 30 fps

- Es posible que los archivos no puedan reproducirse en función de la tasa de bits.

.mp4

Formato: MPEG-4

Códec de vídeo compatible: MPEG-4

Códec de audio compatible: AAC

Resolución máxima: 720 píxeles x 480 píxeles

Velocidad de fotogramas máxima: 30 fps

- Es posible que los archivos no puedan reproducirse en función de la tasa de bits.

.mov

Formato: MPEG-4

Códec de vídeo compatible: MPEG-4

Códec de audio compatible: AAC/Linear PCM(LPCM) MP3

Resolución máxima: 720 píxeles x 480 píxeles

Velocidad de fotogramas máxima: 30 fps

- Es posible que los archivos no puedan reproducirse en función de la tasa de bits.

Ejemplo de una jerarquía

- Este producto asigna números de carpeta. El usuario no puede asignar números de carpeta.

Aviso sobre copyright y marca comercial

Copyright (c) 1987, 1993, 1994

The Regents of the University of California. All rights reserved. Redistribution and use in source and binary forms, with or without modification, are permitted provided that the following conditions are met:

- Redistributions of source code must retain the above copyright notice, this list of conditions and the following disclaimer.
- Redistributions in binary form must reproduce the above copyright notice, this list of conditions and the following disclaimer in the documentation and/or other materials provided with the distribution.
- All advertising materials mentioning features or use of this software must display the following acknowledgement:
This product includes software developed by the University of

California, Berkeley and its contributors.

4. Neither the name of the University nor the names of its contributors may be used to endorse or promote products derived from this software without specific prior written permission. THIS SOFTWARE IS PROVIDED BY THE REGENTS AND CONTRIBUTORS ``AS IS'' AND ANY EXPRESS OR IMPLIED WARRANTIES, INCLUDING, BUT NOT LIMITED TO, THE IMPLIED WARRANTIES OF MERCHANTABILITY AND FITNESS FOR A PARTICULAR PURPOSE ARE DISCLAIMED. IN NO EVENT SHALL THE REGENTS OR CONTRIBUTORS BE LIABLE FOR ANY DIRECT, INDIRECT, INCIDENTAL, SPECIAL, EXEMPLARY, OR CONSEQUENTIAL DAMAGES (INCLUDING, BUT NOT LIMITED TO, PROCUREMENT OF SUBSTITUTE GOODS OR SERVICES; LOSS OF USE, DATA, OR PROFITS; OR BUSINESS INTERRUPTION) HOWEVER CAUSED AND ON ANY THEORY OF LIABILITY, WHETHER IN CONTRACT, STRICT LIABILITY, OR TORT (INCLUDING NEGLIGENCE OR OTHERWISE) ARISING IN ANY WAY OUT OF THE USE OF THIS SOFTWARE, EVEN IF ADVISED OF THE POSSIBILITY OF SUCH DAMAGE

Bluetooth



La marca literal y los logotipos Bluetooth® son marcas registradas propiedad de Bluetooth SIG, Inc., y cualquier uso de dichas marcas por PIONEER CORPORATION se hace bajo licencia. Otras marcas y nombres comerciales son propiedad de sus respectivos propietarios.

WMA

Windows Media es una marca registrada o una marca comercial de Microsoft Corporation en los Estados Unidos y/o otros países. Este producto incluye tecnología propiedad de Microsoft Corporation, y no se puede utilizar ni distribuir sin una licencia de Microsoft Licensing, Inc.

DivX



Los dispositivos DivX Certified® se han sometido a pruebas para comprobar la reproducción de vídeo DivX® (.divx, .avi) de alta calidad. Si utiliza el logotipo de DivX, sabe que tiene la libertad de reproducir sus vídeos DivX favoritos.

DivX®, DivX Certified® y los logotipos asociados son marcas comerciales de DivX, LLC y se utilizan bajo licencia. Este dispositivo DivX Certified® se ha sometido a rigurosas pruebas para garantizar que reproduce vídeo DivX®.

Para reproducir vídeos DivX adquiridos, en primer lugar registre el dispositivo en vod.divx.com. Obtendrá su código de registro en la sección DivX VOD del menú de configuración de su dispositivo.

- Visualización del código de registro DivX VOD en la página 30

AAC

AAC es la abreviatura de Advanced Audio Coding y corresponde a una norma de tecnología de compresión de audio utilizada con MPEG-2 y MPEG-4. Se pueden utilizar varias aplicaciones para codificar los archivos AAC, pero las extensiones y los formatos de archivo varían en función de la aplicación que se utilice para la codificación. Esta unidad reproduce archivos AAC codificados con iTunes.

Información detallada relacionada con los dispositivos iPod conectados

- Pioneer no acepta responsabilidad alguna derivada de la pérdida de datos de un iPod, incluso si dichos datos se pierden mientras se utiliza este producto. Realice una copia de seguridad de los datos del iPod de forma regular.
- No deje el iPod expuesto a la luz solar directa durante un largo periodo de tiempo. La exposición prolongada a la luz solar puede provocar el funcionamiento incorrecto del iPod como consecuencia de las altas temperaturas generadas.
- No deje el iPod en ningún lugar donde pueda quedar expuesto a temperaturas elevadas.
- Fije bien el iPod cuando conduzca. No deje caer el iPod al suelo, ya que puede quedar atascado debajo del freno o

Apéndice

del acelerador.

➔ Para los detalles, consulte los manuales del iPod.

iPod e iPhone

Made for



iPod



iPhone

"Made for iPod" y "Made for iPhone" significan que un accesorio electrónico ha sido diseñado para ser conectado específicamente a un iPod o a un iPhone, respectivamente, y ha sido homologado por quien lo desarrolló para cumplir con las normas de funcionamiento de Apple.

Apple no es responsable del funcionamiento de este aparato ni de que cumpla con las normas de seguridad y reguladoras.

Tenga presente que el empleo de este accesorio con un iPod o iPhone puede afectar el funcionamiento inalámbrico.

iPhone, iPod, iPod classic, iPod nano y iPod touch son marcas comerciales de Apple Inc., registradas en los EE. UU. y en otros países.

Lightning

Lightning es una marca comercial de Apple Inc.

App Store

App Store es una marca de servicio de Apple Inc.

iOS

iOS es una marca de fábrica de la que Cisco tiene el derecho de marca en los EE.UU. y en otros países.

iTunes

iTunes es una marca comercial de Apple Inc. registrada en EE.UU. y otros países.

Uso del contenido con conexión basado en apps

❗ IMPORTANTE

Requisitos para acceder a los servicios de contenido con conexión basado en apps a través de este producto:

- Deberá descargar en su smartphone la última versión de las aplicaciones de contenido con conexión compatibles de Pioneer para smartphones (póngase en contacto con su proveedor de servicios).
- Una cuenta actual con el proveedor de servicios de contenido.
- Una tarifa de datos para smartphones.
Nota: si la tarifa de datos de su smartphone no le permite hacer uso de los datos de forma ilimitada, es posible que su compañía telefónica le cobre por acceder a contenido con conexión basado en aplicaciones a través de redes 3G, EDGE y/o LTE (4G).
- Una conexión a Internet a través de redes 3G, EDG, LTE (4G) o red Wi-Fi.
- Cable adaptador Pioneer opcional para conectar el iPhone a este producto.

Limitaciones:

- El acceso a contenido con conexión basado en apps dependerá de la disponibilidad de la cobertura de red Wi-Fi y/o del móvil a fin de conectar su smartphone a Internet.
- Es posible que la disponibilidad del servicio esté geográficamente limitada a la región. Póngase en contacto con el proveedor de servicios de contenido en vigencia para obtener más información.
- La capacidad de este producto de acceder a contenido con conexión está sujeta a cambios sin previo aviso y podría verse afectada por lo siguiente: problemas de compatibilidad con futuras versiones de firmware del smartphone; problemas de compatibilidad con futuras versiones de las aplicaciones de contenido con conexión del smartphone; cambios en las aplicaciones de contenido con conexión o en el servicio, o suspensión de dichas aplicaciones o dicho servicio por parte de sus proveedores.

Aviso acerca de la visualización de vídeo

No olvide que utilizar este sistema con fines comerciales o en visualizaciones públicas puede infringir los derechos de autor

protegidos por la legislación sobre derechos de propiedad intelectual.

Aviso acerca de la visualización de DVD vídeo

Este producto incorpora tecnología de protección contra la copia que está protegida por patentes de los EE. UU. y otros derechos de propiedad intelectual de Rovi Corporation. La ingeniería inversa y el desmontaje están prohibidos.

Aviso acerca del uso de archivos MP3

El suministro de este producto implica exclusivamente la concesión de una licencia de uso privado no comercial y no concede derecho alguno a utilizar este producto para emisiones comerciales (es decir, que generen ingresos), ya sean en tiempo real (por medios terrestres, bajo satélite, cable u otro sistema), por Internet, intranets u otras redes o en sistemas de distribución electrónica de contenido, tales como servicios de sonido de pago o audio bajo demanda. Para estos usos se requiere una licencia independiente. Para los detalles, visite <http://www.mp3licensing.com>.

Utilización correcta de la pantalla LCD

Manipulación de la pantalla LCD

- Si se expone la pantalla LCD a la luz del sol directa de forma prolongada, se calentará y podrá dañarse. Si no está utilizando este producto, no lo exponga a la acción directa del sol.
- La pantalla LCD debe utilizarse dentro de los márgenes de temperatura mostrados en *Especificaciones* en la página 47.
- No utilice la pantalla LCD a una temperatura superior o inferior al margen de temperatura operativo, dado que la pantalla LCD podría no funcionar con normalidad y sufrir daños.
- La pantalla LCD está colocada de forma que facilite su visualización dentro del vehículo. No la presione con fuerza, ya que podría dañarla.
- No presione la pantalla LCD con mucha fuerza ya que la puede rayar.

Apéndice

- No toque nunca la pantalla LCD con nada que no sea el dedo para accionar las funciones del panel táctil. La pantalla LCD puede rayarse fácilmente.

Pantalla de visualización de cristal líquido (LCD)

- Si la pantalla LCD se encuentra cerca de un orificio de ventilación del aire acondicionado, asegúrese de que no le da el aire. El aire caliente podría dañar la pantalla LCD, y el aire frío podría generar humedad en el interior de este producto y estropearla.
- Podrían aparecer en la pantalla LCD pequeños puntos negros o blancos (puntos brillantes). Esto se debe a las características de la pantalla LCD, y no se trata de un error de funcionamiento.
- Será difícil ver la pantalla LCD si está expuesta a la luz solar directa.
- Al utilizar un teléfono móvil, mantenga la antena del teléfono alejada de la pantalla LCD para evitar interrupciones de las imágenes en forma de manchas, líneas de color, etc.

Mantenimiento de la pantalla LCD

- Para limpiar o quitar el polvo de la pantalla LCD, primero apague este producto y después utilice un paño suave y seco para limpiar la pantalla.
- Cuando limpie la pantalla LCD, tenga cuidado de no rayar la superficie. No utilice nunca productos de limpieza abrasivos ni agresivos.

Luz de fondo LED (diodo emisor de luz)

Se utiliza un diodo emisor de luz para iluminar la pantalla LCD desde dentro.

- A bajas temperaturas, si utiliza la luz de fondo LED, puede aumentar el retardo de la imagen y disminuir la calidad de la imagen debido a las características de la pantalla LCD. La calidad de la imagen mejorará con un incremento de la temperatura.
- La vida útil de la luz de fondo LED es de más de 10 000 horas. Sin embargo, esta vida útil puede disminuir si el producto se utiliza a altas temperaturas.
- Si la luz de fondo LED alcanza el final de su vida útil, la pantalla se volverá cada vez más tenue, y dejará de poder ver la imagen. En caso de producirse esta situación, póngase

en contacto con su distribuidor o con el centro de servicio Pioneer autorizado más cercano.

Especificaciones

General

| | |
|-----------------------------------|---|
| Fuente de alimentación nominal | 14,4 V CC (de 10,8 V a 15,1 V permitida) |
| Toma de tierra tipo | Negativo |
| Consumo máximo de corriente | 10,0 A |
| Dimensiones (An x Al x P): DIN | |
| Carcasa | 180 mm x 50 mm x 160 mm (7-1/8 in. x 2 in. x 6-1/4 in.) |
| Extremo | 188 mm x 58 mm x 32 mm (6-3/4 in. x 2-1/4 in. x 1-1/4 in.) |
| D | |
| Carcasa | 178 mm x 100 mm x 165 mm (7 in. x 3-7/8 in. x 6-1/2 in.) |
| Extremo | 171 mm x 97 mm x 9 mm (6-3/4 in. x 3-7/8 in. x 3/8 in.) |
| Peso | 1,7 kg (3,7 lbs) |

Pantalla

| | |
|---|--|
| Tamaño de la pantalla/relación de aspecto | 6,2 pulgadas de ancho/16:9 (área de visualización efectiva: 137,52mm x 77,232mm) (5-3/8 in. x 3 in.) |
| Píxeles | 1 152 000 (2 400 x 480) |
| Método de visualización | Matriz activa TFT |
| Compatible con el sistema de color | PAL/NTSC/PAL-M/PAL-N/SECAM |
| Margen de temperatura duradera: | |
| Apagado | De -4°F a 176°F |

Audio

| | |
|--|---|
| Potencia máxima de salida | •50 W x 4 canales/4 Q |
| •50 W x 2 canales/4 Q + 70 W x 1 canal/2 Q (para el subwoofer) | |
| Potencia de salida continua | ..22 W x 4 (50 Hz a 15 kHz, 5 %THD, 4 Q CARGA, Ambos canales activos) |
| Impedancia de carga | 4 Q (4 Q a 8 Q [2 Q por 1 canal] permitida) |
| Nivel de salida del preamplificador (máximo) | 2,0 V |
| Ecuadorizador (ecualizador gráfico de 5-bandas): | |
| Frecuencia | 100 Hz/315 Hz/1,25 kHz/3,15 kHz/8 kHz |
| Ganancia | ±12 dB |
| HPF: | |
| Frecuencia | 50 Hz/63 Hz/80 Hz/100 Hz/125 Hz |

| | |
|------------------|---------------------------------|
| Pendiente | -12 dB/oct |
| Subwoofer/LPF: | |
| Frecuencia | 50 Hz/63 Hz/80 Hz/100 Hz/125 Hz |
| Pendiente | -18 dB/oct |
| Ganancia | De +6 dB a -24 dB |
| Fase | Normal/Retrosceso |
| Realce de bajos: | |
| Ganancia | De +12 dB a 0 dB |

Lector de DVD

| | |
|--|---|
| Sistema | DVD-Vídeo, VCD, CD, MP3, WMA, AAC, DivX, reproductor MPEG |
| Discos compatibles | ...DVD-VÍDEO, VÍDEO-CD, CD, CD-R, CD-RW, DVD-R, DVD-RW, DVD-RDL |
| Código de zona | 1 |
| Formato de la señal: | |
| Frecuencia de muestreo | 32 kHz/44,1 kHz/48 kHz/96 kHz |
| Número de bits de cuantificación | 16 bits/20 bits/24 bits; lineal |
| Respuesta de frecuencia | 5 Hz a 44 000 Hz (con DVD), a una frecuencia de muestreo de 96 kHz) |
| Relación señal-ruido | 91 dB (1 kHz) (IHF-A network) (nivel RCA) |
| Nivel de salida: | |
| Vídeo | 1,0 Vp-p/75 Q (±0,2 V) |
| Número de canales | 2 (estéreo) |
| Formato de descodificación de MP3 | MPEG-1 y 2 Audio Layer 3 |
| Formato de descodificación WMA | Ver. 7, 1, 8, 9 (2 canales de audio) (Windows Media Player) |
| Formato de descodificación AAC | MPEG-4 AAC (solo codificado con iTunes); m4a (Ver. 10.6 y anterior) |
| Formato de descodificación DivX | Home Theater Ver. 3, 4, 5, 2, 6 (excepto ultra y HD); avi, divx |
| Formato de descodificación de vídeo MPEG | MPEG-1, MPEG-2, MPEG-4 (parte 2) |

USB

| | |
|-----------------------------------|---|
| Espec. estándar USB | USB 1.1, USB 2.0 a toda velocidad (para archivos de vídeo) |
| Espec. estándar USB | USB 2.0 de alta velocidad (para archivos de audio) |
| Máxima corriente suministrada | 1,0 A |
| Clase USB | MSC (Clase de almacenamiento masivo) |
| Sistema de archivos | FAT16, FAT32 |
| Formato de descodificación de MP3 | MPEG-1 y 2 Audio Layer 3 |
| Formato de descodificación WMA | Ver. 7, 1, 8, 9 (2 canales de audio) (Windows Media Player) |
| Formato de descodificación AAC | MPEG-4 AAC (solo codificado con iTunes) (Ver. 10.6 y anterior) |
| Formato de señal WAVE | PCM lineal, MS ADPCM: wav |
| Frecuencia de muestreo | PCM lineal: 16 kHz, 22,05 kHz, 24 kHz, 32 kHz, 44,1 kHz, 48 kHz |
| Frecuencia de muestreo | MS ADPCM: 22,05 kHz/44,1 kHz |

Apéndice

Formato de descodificación JPEG

(solo en el modo MSC) jpeg, .jpg, .jpe
Muestreo de píxeles 4:2:2, 4:2:0
Tamaño de descodificación MAX: 8 192 (A1) x 7 680 (An),
MÍN.: 32 (A1) x 32 (An)

Formato de descodificación de vídeo MPEG4 Perfil simple

Bluetooth

(AVH-270BT/AVH-271BT)

Versión Bluetooth 3.0 certificado
Potencia de salida +4 dBm máximo.
(clase de potencia 2)

Sintonizador de FM

Margen de frecuencia 87,9 MHz a 107,9 MHz
Sensibilidad utilizable 12 dBf (0,8 μ V/75 Ω , mono, S/N: 30 dB)
Relación señal-ruido 72 dB (Red IEC-A)

Sintonizador de AM

Margen de frecuencia De 530 kHz a 1 710 kHz (10 kHz)
Sensibilidad utilizable 28 μ V (S/N: 20 dB)
Relación señal-ruido 62 dB (Red IEC-A)

Especificaciones CEA2006



Salida de potencia 14 W RMS x 4 canales
(4 Ω y ≤ 1 % THD+N)

Relación S/N 91 dBA (referencia: 1 W en 4 Ω)

Las especificaciones y el diseño están sujetos a posibles modificaciones, con vistas a mejoras, sin previo aviso.



*Register your product at
Enregistrez votre produit au
Registre su producto en*

<http://www.pioneerelectronics.com>

*in Canada
au Canada
en Canadá* **<http://www.pioneerelectronics.ca>**

PIONEER CORPORATION

1-1, Shin-ogura, Saiwai-ku, Kawasaki-shi,
Kanagawa 212-0031, JAPAN

PIONEER ELECTRONICS (USA) INC.

P.O. Box 1540, Long Beach, California 90801-1540, U.S.A.
TEL: (800) 421-1404

PIONEER ELECTRONICS OF CANADA, INC.

340 Ferrier Street, Unit 2, Markham, Ontario L3R 2Z5,
Canada
TEL: 1-877-283-5901
TEL: 905-479-4411

PIONEER EUROPE NV

Haven 1087, Keetberglaan 1, B-9120 Melsele, Belgium/
Belgique
TEL: (0) 3/570.05.11

PIONEER ELECTRONICS ASIACENTRE PTE. LTD.

253 Alexandra Road, #04-01, Singapore 159936
TEL: 65-6472-7555

PIONEER ELECTRONICS AUSTRALIA PTY. LTD.

5 Arco Lane, Heatherton, Victoria, 3202, Australia
TEL: (03) 9586-6300

PIONEER ELECTRONICS DE MEXICO, S.A. de C.V.

Blvd. Manuel Avila Camacho 138, 10 piso
Col.Lomas de Chapultepec, Mexico, D.F. 11000
Tel: 52-55-9178-4270, Fax: 52-55-5202-3714

先鋒股份有限公司

台北市內湖區瑞光路407號8樓
電話：886-(0)2-2657-3588

先鋒電子（香港）有限公司

香港九龍長沙灣道909號5樓
電話：852-2848-6488