

**Pioneer** *sound.vision.soul*

English

Français

# Operation Manual

## Mode d'emploi

Multi-CD control DSP High power CD/MP3/WMA/  
AAC player with Bluetooth Wireless Technology and  
FM/AM tuner

Syntoniseur FM/AM et lecteur de CD/MP3/WMA/  
AAC, "Puissance élevée", avec contrôleur pour lec-  
teur de CD à chargeur et DSP, avec technologie sans  
fil Bluetooth

# DEH-P980BT



**SUPER TUNER III D**

**PREMIER**

# Contents

## *Thank you* for buying this Pioneer product.

Please read through these operating instructions so you will know how to operate your model properly. *After you have finished reading the instructions, keep this manual in a safe place for future reference.*

### 01 Before You Start

- Information to User 7
- For Canadian model 7
- About this unit 7
  - Operating environment 8
- About this manual 8
- After-sales service for Pioneer products 8
- Product registration 9
- Features 9
- About WMA 10
- About AAC 10
- About Bluetooth 10
- About the SAT RADIO READY mark 11
- Resetting the microprocessor 11
- Clearing all memory 11
- Protecting your unit from theft 12
  - Removing the front panel 12
  - Attaching the front panel 12
- About the demo mode 12
  - Reverse mode 13
  - Feature demo mode 13
- Use and care of the remote control 13
  - Installing the battery 13
  - Using the remote control 13
  - FUNCTION button and AUDIO button 14

### 02 What's What

- Head unit 15
- Remote control 15

### 03 Basic Operations

- Turning the unit on 17
- Selecting a source 17
- Loading a disc 17
- Adjusting the volume 18
- Turning the unit off 18

### 04 Tuner

- Listening to the radio 19
- Introduction of advanced tuner operation 20
- Storing and recalling broadcast frequencies 20
- Storing the strongest broadcast frequencies 20
- Selecting stations from the preset channel list 21
- Tuning in strong signals 21

### 05 Built-in CD Player

- Playing a CD 22
- Selecting a track directly 22
- Introduction of advanced built-in CD player operation 23
- Repeating play 23
- Playing tracks in random order 23
- Scanning tracks of a CD 24
- Pausing CD playback 24
- Selecting the search method 24
- Searching every 10 tracks in the current disc 24
- Using disc title functions 25
  - Entering disc titles 25
  - Displaying disc titles 26
- Using CD TEXT functions 26
  - Displaying text information on CD TEXT discs 26
  - Scrolling text information in the display 26
  - Selecting tracks from the track title list 26

### 06 MP3/WMA/AAC/WAV Player

- Playing MP3/WMA/AAC/WAV files 27
- Selecting a track directly in the current folder 28

# Contents

- Introduction of advanced built-in CD player (MP3/WMA/AAC/WAV) operation **29**
- Repeating play **29**
- Playing tracks in random order **29**
- Scanning folders and tracks **30**
- Pausing MP3/WMA/AAC/WAV playback **30**
- Selecting the search method **30**
- Searching every 10 tracks in the current folder **30**
- Displaying text information on MP3/WMA/AAC/WAV disc **31**
  - When playing back an MP3/WMA/AAC disc **31**
  - When playing back a WAV disc **31**
- Scrolling text information in the display **31**
- Selecting tracks from the file name list **32**
- Displaying jacket arts on CD-ROM discs **32**
  - Reading jacket arts **32**
  - Selecting folders with jacket arts **33**
- 07 Bluetooth Telephone**
- Hands-free phoning with cellular phones featuring Bluetooth wireless technology **34**
- About the telephone source **35**
  - Standby mode **35**
- Setting up for hands-free phoning **35**
- Basic operation of hands-free phoning **36**
  - Making a phone call **36**
  - Taking a phone call **37**
- Introduction of advanced hands-free phoning operation **38**
- Connecting a cellular phone **38**
  - Searching for available cellular phones **39**
  - Using a cellular phone to initiate a connection **39**
- Disconnecting a cellular phone **40**
- Registering connected cellular phone **40**
- Deleting a registered phone **40**
- Connecting to a registered cellular phone **41**
  - Connecting to a registered phone manually **41**
  - Connecting to a registered phone automatically **41**
- Using the Phone Book **42**
  - Transferring entries to the Phone Book **42**
  - Changing the Phone Book display order **43**
  - Calling a number in the Phone Book **43**
  - Assign genres to phone numbers **43**
  - Editing the name of a Phone Book entry **44**
  - Editing phone numbers **45**
  - Selecting the icon of a Phone Book entry **45**
  - Clearing a Phone Book entry **46**
  - Using preset numbers **46**
- Clearing memory **46**
- Using the Call History **47**
  - Displaying the Call History **47**
  - Calling a number from the Call History **48**
  - Assigning preset numbers **48**
- Making a call by entering phone number **48**
- Echo canceling and noise reduction **49**
- Changing the ring tone **49**
- Setting the automatic rejecting **50**
- Setting the automatic answering **50**
- Selecting the icon for user phone **50**
- Displaying BD (Bluetooth Device) address **50**
  - Displaying BD address of your cellular phone **51**
  - Displaying BD address of this unit **51**

# Contents

Displaying system version for repair **51**

## 08 Bluetooth Audio

Listening to songs on BT Audio (Bluetooth audio player) **52**

Setting up for Bluetooth audio player **52**

Connecting a Bluetooth audio player **53**

Function operation **54**

Playing songs on Bluetooth audio player **54**

Pausing a song **54**

Stopping playback **54**

Disconnecting a Bluetooth audio player **55**

Displaying BD address of this unit **55**

Displaying system version for repair **55**

## 09 Multi-CD Player

Playing a CD **56**

Selecting a track directly **56**

50-disc multi-CD player **57**

Introduction of advanced multi-CD player operation **57**

Repeating play **58**

Playing tracks in random order **58**

Scanning CDs and tracks **58**

Pausing CD playback **59**

Using ITS playlists **59**

- Creating a playlist with ITS programming **59**
- Playback from your ITS playlist **59**
- Erasing a track from your ITS playlist **60**
- Erasing a CD from your ITS playlist **60**

Using disc title functions **60**

- Entering disc titles **60**
- Displaying disc titles **61**
- Selecting discs from the disc title list **61**

Using CD TEXT functions **61**

- Displaying text information on CD TEXT discs **62**

- Scrolling text information in the display **62**

- Selecting tracks from the track title list **62**

## 10 Playing songs on iPod

Listening to songs on your iPod **63**

Browsing for a song **63**

- Searching for a song **64**

- Selecting a playlist **64**

Displaying text information on iPod **64**

Introduction of advanced iPod adapter operation **65**

Repeating play **65**

Playing songs in a random order (shuffle) **65**

Pausing a song **66**

## 11 XM tuner

Listening to XM Satellite Radio **67**

Selecting an XM channel directly **67**

Introduction of advanced XM tuner operation **68**

Switching the XM display **68**

Storing and recalling broadcast stations **68**

Switching the XM channel select mode **68**

- Selecting a channel in the channel category **69**

Displaying the Radio ID **69**

- Channel number select setting **69**
- Channel category select setting **69**

Selecting stations from the preset channel list **69**

## 12 SIRIUS Satellite Radio tuner

Listening to SIRIUS Satellite Radio **70**

Selecting a SIRIUS channel directly **70**

# Contents

- Introduction of advanced SIRIUS tuner operation **71**
- Switching the SIRIUS display **71**
- Switching the scroll setting **71**
- Storing and recalling broadcast stations **71**
- Selecting the SIRIUS channel select mode **72**
  - Selecting a channel in the channel category **72**
- Displaying the Radio ID **72**
- 13 TV tuner**
  - Watching the television **73**
  - Introduction of advanced TV tuner operation **74**
  - Storing and recalling broadcast stations **74**
  - Storing the strongest broadcast stations sequentially **74**
  - Selecting stations from the preset channel list **75**
- 14 DVD Player**
  - Playing a disc **76**
  - Selecting a disc **76**
  - Selecting a folder **76**
  - Introduction of advanced DVD player operation **77**
  - Repeating play **77**
  - Pausing disc playback **78**
  - Playing tracks in random order **78**
  - Scanning tracks of a CD/MP3/WMA **78**
  - Using ITS playlist and disc title functions **78**
  - Using disc title functions **78**
    - Entering disc titles **79**
- 15 Audio Adjustments**
  - Adjusting the audio easily **80**
  - Adjusting the audio finely **80**
  - Extra functions **80**
- Introduction of audio adjustments **80**
- Using the position selector **81**
- Using balance adjustment **81**
- Using the time alignment **82**
  - Adjusting the time alignment **82**
- Using subwoofer output **83**
  - Adjusting subwoofer settings **83**
  - Adjusting low pass filter attenuation slope **83**
- Using the high pass filter **84**
  - Muting the speaker units (filters) **84**
  - Setting the high pass filter for front speakers **84**
  - Setting the high pass filter for rear speakers **85**
- Using the auto-equalizer **85**
- Using the equalizer **85**
  - Recalling equalizer curves **85**
  - Adjusting equalizer curves **86**
  - Adjusting 16-band graphic equalizer **86**
- Using BBE sound **87**
- Using compression and BMX **87**
- Adjusting loudness **88**
- Adjusting source levels **88**
- Using auditory user interface **88**
- Auto TA and EQ (auto-time alignment and auto-equalizing) **89**
  - Before operating the auto TA and EQ function **89**
  - Carrying out auto TA and EQ **90**
- 16 Initial Settings**
  - Adjusting initial settings **92**
  - Selecting the display language **92**
  - Setting the date **92**
  - Setting the clock **93**
  - Switching the warning tone **93**
  - Switching the face auto open **93**

# Contents

Switching the auxiliary setting	<b>94</b>
Switching the dimmer setting	<b>94</b>
Adjusting the brightness	<b>94</b>
Correcting distorted sound	<b>94</b>
Switching the sound muting/attenuation	<b>94</b>
Switching the feature demo	<b>95</b>
Switching the reverse mode	<b>95</b>
Switching the Ever Scroll	<b>95</b>
Calibrating the RPMs	<b>96</b>
Activating the BT Audio source	<b>96</b>
Entering PIN code for Bluetooth wireless connection	<b>96</b>
Resetting the Bluetooth wireless technology module	<b>97</b>

– WMA additional information	<b>105</b>
– AAC additional information	<b>105</b>
– WAV additional information	<b>106</b>
About folders and MP3/WMA/AAC/WAV files	<b>106</b>
Terms	<b>108</b>
Specifications	<b>110</b>

## 17 Other Functions

Turning the clock display on or off	<b>98</b>
Using the AUX source	<b>98</b>
– About AUX1 and AUX2	<b>98</b>
– Selecting AUX as the source	<b>98</b>
– Setting the AUX title	<b>98</b>
Using different entertainment displays	<b>99</b>
– Setting the entertainment display	<b>99</b>
– Setting the background display	<b>100</b>
Rewriting the entertainment displays and the icons for telephone functions	<b>101</b>

## Additional Information

Understanding built-in CD player error messages	<b>102</b>
Understanding auto TA and EQ error messages	<b>102</b>
Understanding error message on rewriting the entertainment displays	<b>103</b>
CD player and care	<b>103</b>
CD-R/CD-RW discs	<b>103</b>
Dual Discs	<b>104</b>
MP3, WMA, AAC and WAV files	<b>104</b>
– MP3 additional information	<b>105</b>

## Before You Start

### Information to User

FCC ID: AJDK012  
 MODEL NO.: DEH-P980BT  
 IC: 775E-JK012

This device complies with Part 15 of FCC Rules and RSS-Gen of IC Rules. Operation is subject to the following two conditions: (1) this device may not cause interference, and (2) this device must accept any interference, including interference that may cause undesired operation of this device.

MADE IN THAILAND

This equipment has been tested and found to comply with the limits for a class B digital device, pursuant to Part 15 of the FCC Rules. These limits are designed to provide reasonable protection against harmful interference in a residential installation.

This equipment generates, uses and can radiate radio frequency energy and, if not installed and used in accordance with the instructions, may cause harmful interference to radio communications. However, there is no guarantee that interference will not occur in a particular installation.

If this equipment does cause harmful interference to radio or television reception, which can be determined by turning the equipment off and on, the user is encouraged to try to correct the interference by one or more of the following measures:

- Reorient or relocate the receiving antenna.
- Increase the separation between the equipment and receiver.
- Connect the equipment into an outlet on a circuit different from that to which the receiver is connected.
- Consult the dealer or an experienced radio/TV technician for help.

Alteration or modifications carried out without appropriate authorization may invalidate the user's right to operate the equipment.

- This transmitter must not be co-located or operated in conjunction with any other antenna or transmitter.
- This equipment complies with FCC/IC radiation exposure limits set forth for uncontrolled equipment and meets the FCC/IC radio frequency (RF) Exposure Guidelines in Supplement C to OET65 and RSS-102 of the IC radio frequency (RF) exposure rules. This equipment has very low levels of RF energy that it is deemed to comply without testing of specific absorption ratio (SAR). ■

### For Canadian model

Operation is subject to the following two conditions:

(1) This device may not cause harmful interference, and (2) this device must accept any interference received, including interference that may cause undesired operation.

This Class B digital apparatus complies with Canadian ICES-003. ■

### About this unit

The tuner frequencies on this unit are allocated for use in North America. Use in other areas may result in poor reception.

## Before You Start

### **WARNING:**

Handling the cord on this product or cords associated with accessories sold with the product may expose you to chemicals listed on proposition 65 known to the State of California and other governmental entities to cause cancer and birth defects or other reproductive harm. **Wash hands after handling.**

**CAUTION:**  
**USE OF CONTROL OR ADJUSTMENT OR PERFORMANCE OF PROCEDURES OTHER THAN THOSE SPECIFIED HEREIN MAY RESULT IN HAZARDOUS RADIATION EXPOSURE.**

**CAUTION:**  
**THE USE OF OPTICAL INSTRUMENTS WITH THIS PRODUCT WILL INCREASE EYE HAZARD.**

### **CAUTION**

- Do not allow this unit to come into contact with liquids. Electrical shock could result. Also, this unit damage, smoke, and overheat could result from contact with liquids.
- Keep this manual handy as a reference for operating procedures and precautions.
- Always keep the volume low enough so that you can hear sounds from outside the vehicle.
- Protect this unit from moisture.
- If the battery is disconnected or discharged, the preset memory will be erased and must be reprogrammed.

### **Important (Serial number)**

The serial number is located on the bottom of this unit. For your own security and convenience, be sure to record this number on the enclosed warranty card.

## Operating environment

This unit should be used within the temperature ranges shown below.

Operating temperature range:  $-10^{\circ}\text{C}$  to  $+60^{\circ}\text{C}$  ( $14^{\circ}\text{F}$  to  $140^{\circ}\text{F}$ )

EN300328 ETC test temperature:  $-20^{\circ}\text{C}$  and  $+55^{\circ}\text{C}$  ( $-4^{\circ}\text{F}$  and  $131^{\circ}\text{F}$ ) 

## About this manual

This unit features a number of sophisticated functions ensuring superior reception and operation. All the functions have been designed for the easiest possible use, but many are not self-explanatory. This operation manual will help you benefit fully from this unit's potential and to maximize your listening enjoyment. We recommend that you familiarize yourself with the functions and their operation by reading through the manual before you begin using this unit. It is especially important that you read and observe **WARNINGS** and **CAUTIONS** in this manual. 

## After-sales service for Pioneer products

Please contact the dealer or distributor from where you purchased this unit for after-sales service (including warranty conditions) or any other information. In case the necessary information is not available, please contact the companies listed below:

Please do not ship your unit to the companies at the addresses listed below for repair without advance contact.



## Before You Start

### U.S.A.

Pioneer Electronics (USA) Inc.  
CUSTOMER SUPPORT DIVISION  
P.O. Box 1760  
Long Beach, CA 90801-1760  
800-421-1404

### CANADA

Pioneer Electronics of Canada, Inc.  
CUSTOMER SATISFACTION DEPARTMENT  
300 Allstate Parkway  
Markham, Ontario L3R 0P2  
1-877-283-5901

For warranty information please see the Limited Warranty sheet included with this unit. 

## Product registration

Visit us at the following site:

<http://www.pioneerelectronics.com>

- 1 Register your product. We will keep the details of your purchase on file to help you refer to this information in the event of an insurance claim such as loss or theft.
- 2 Receive updates on the latest products and technologies.
- 3 Download owner's manuals, order product catalogues, research new products, and much more. 

## Features

### CD playback

Music CD/CD-R/CD-RW playback is possible.

### MP3 file playback

You can play back MP3 files recorded on CD-ROM/CD-R/CD-RW (ISO9660 Level 1/Level 2 standard recordings).

- Supply of this product only conveys a license for private, non-commercial use and does not convey a license nor imply any right to use this product in any commercial (i.e. revenue-generating) real time broadcasting (terrestrial, satellite, cable and/or any other media), broadcasting/streaming via internet, intranets and/or other networks or in other electronic content distribution systems, such as pay-audio or audio-on-demand applications. An independent license for such use is required. For details, please visit <http://www.mp3licensing.com>.

### WMA file playback

You can play back WMA files recorded on CD-ROM/CD-R/CD-RW (ISO9660 Level 1/Level 2 standard recordings).

### AAC file playback

You can play back AAC files recorded on CD-ROM/CD-R/CD-RW (ISO9660 Level 1/Level 2 standard recordings).

### WAV file playback

You can play back WAV files recorded on CD-ROM/CD-R/CD-RW (Linear PCM (LPCM)/MS ADPCM recordings).

### Hands-free phoning

This unit realizes effortless hands-free phoning with Bluetooth wireless technology.

### Bluetooth audio player compatibility

When you use this unit with a Bluetooth audio player featuring Bluetooth wireless technology, you can control the Bluetooth audio player.

**iPod® compatibility**

When you use this unit with a Pioneer iPod adapter (CD-IB100), you can control an iPod with Dock Connector.

- iPod is a trademark of Apple Computer, Inc., registered in the U.S. and other countries. ■

**About WMA**

The Windows Media™ logo printed on the box indicates that this unit can play back WMA data.

WMA is short for Windows Media Audio and refers to an audio compression technology that is developed by Microsoft Corporation. WMA data can be encoded by using Windows Media Player version 7 or later.

Windows Media and the Windows logo are trademarks or registered trademarks of Microsoft Corporation in the United States and/or other countries.

**Notes**

- This unit may not operate correctly depending on the application used to encode WMA files.
- Depending on the version of Windows Media Player used to encode WMA files, album names and other text information may not be correctly displayed.
- There may be a slight delay when starting playback of WMA files encoded with image data. ■

**About AAC**

AAC is short for Advanced Audio Coding and refers to an audio compression technology standard used with MPEG 2 and MPEG 4. Several applications can be used to encode AAC files, but file formats and extensions differ depending on the application which is used to encode.

This unit plays back AAC files encoded by iTunes® version 4.8 and earlier.

iTunes is a trademark of Apple Computer, Inc., registered in the U.S. and other countries. ■

**About Bluetooth**

Bluetooth is a short-range wireless radio connectivity technology that is developed as a cable replacement for mobile phones, handheld PCs and other devices. Bluetooth operates in 2.4 GHz frequency range and transmits voice and data at speeds up to 1 megabit per second. Bluetooth was launched by a special interest group (SIG) that comprises of Ericsson Inc., Intel Corp., Nokia Corp., Toshiba and IBM in 1998, and it is currently developed by nearly 2 000 companies worldwide.

- The Bluetooth word mark and logos are owned by the Bluetooth SIG, Inc. and any use of such marks by Pioneer Corporation is under license. Other trademarks and trade names are those of their respective owners. ■

## Before You Start

### About the SAT RADIO READY mark



The SAT RADIO READY mark printed on the front panel indicates that the Satellite Radio Tuner for Pioneer (i.e., XM tuner and Sirius satellite tuner which are sold separately) can be controlled by this unit. Please inquire to your dealer or nearest authorized Pioneer service station regarding the satellite radio tuner that can be connected to this unit. For satellite radio tuner operation, please refer to the satellite radio tuner owner's manual.

#### Notes

- The system will use direct satellite-to-receiver broadcasting technology to provide listeners in their cars and at home with crystal-clear sound seamlessly from coast to coast. Satellite radio will create and package over 100 channels of digital-quality music, news, sports, talk and children's programming.
- "SAT Radio", the SAT Radio logo and all related marks are trademarks of Sirius Satellite Radio inc., and XM Satellite Radio Inc. ■

### Resetting the microprocessor

The microprocessor must be reset under the following conditions:

- Prior to using this unit for the first time after installation
- If the unit fails to operate properly
- When strange or incorrect messages appear on the display

- Press RESET with a pen tip or other pointed instrument.

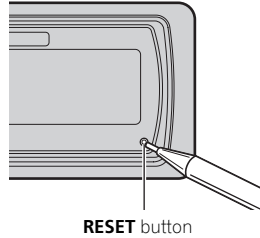

RESET button



### Clearing all memory

To protect personal and private information, data about the phone stored in this unit can be deleted.

**1 Press SOURCE and hold until the unit turns off.**

**2 Press MULTI-CONTROL and hold until Language select appears in the display.**

**3 Turn MULTI-CONTROL to select Phone reset.**  
Phone reset appears in the display.

**4 Push MULTI-CONTROL right to show a confirmation display.**

Clear memory YES is displayed. Clearing memory is now on standby.

- If you do not want to reset phone memory, press **BAND**.

**5 Press MULTI-CONTROL to clear the memory.**

All data in the telephone source, including Phone Book entries, number presets and the Call History is cleared. ■

## Protecting your unit from theft

The front panel can be detached from the head unit and stored in the provided protective case to prevent theft.

- If the front panel is not detached from the head unit within five seconds of turning off the ignition, a warning tone will sound and the front panel will open.
- You can turn off the warning tone. See *Switching the warning tone* on page 93.
- You can turn off the face auto open. See *Switching the face auto open* on page 93.

### Important

- Never use force or grip the display and the buttons too tightly when removing or attaching.
- Avoid subjecting the front panel to excessive shocks.
- Keep the front panel out of direct sunlight and high temperatures.
- A few seconds after turning the ignition switch to on or off, the front panel automatically moves. When this happens, your fingers may become jammed in the panel, so keep your hands away from it.

## Removing the front panel

- 1 Press and hold EJECT to open the front panel.

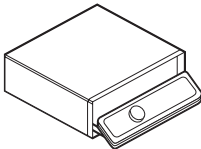

- 2 Slide and remove the front panel toward you.

Take care not to grip it too tightly or to drop the front panel and protect it from contact with water or other fluids to prevent permanent damage.

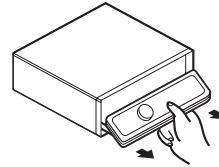

- 3 Put the front panel into provided protective case for safe keeping.

## Attaching the front panel

- 1 Make sure the inner cover is closed.
- 2 Replace the front panel by clipping it into place.

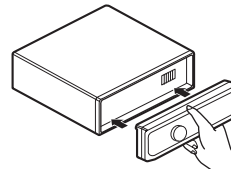

## About the demo mode

This unit features two demonstration modes. One is the reverse mode, the other is the feature demo mode.

## Before You Start

### Important

The red lead (ACC) of this unit should be connected to a terminal coupled with ignition switch on/off operations. If this is not done, the vehicle battery may be drained.

### Reverse mode

If you do not perform an operation within about 30 seconds, screen indications start to reverse, and then continue reversing every 10 seconds. Pressing **BAND** when power to this unit is turned off while the ignition switch is set to ACC or ON cancels the reverse mode. Press **BAND** again to start the reverse mode.

### Feature demo mode

The feature demo automatically starts when power to this unit is turned off while the ignition switch is set to ACC or ON. Pressing **DISPLAY** during feature demo operation cancels the feature demo mode. Press **DISPLAY** again to start the feature demo mode. Remember that if the feature demo continues operating when the car engine is turned off, it may drain battery power. 

## Use and care of the remote control

### Installing the battery

Slide the tray out on the back of the remote control and insert the battery with the plus (+) and minus (-) poles pointing in the proper direction.

- When using for the first time, pull out the film protruding from the tray.

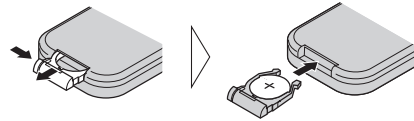

### WARNING

Keep the battery out of the reach of children. Should the battery be swallowed, immediately consult a doctor.

### CAUTION

- Use only one **CR2025 (3 V)** lithium battery.
- Remove the battery if the remote control is not used for a month or longer.
- Do not recharge, disassemble, heat or dispose of the battery in fire.
- Do not handle the battery with metallic tools.
- Do not store the battery with metallic materials.
- In the event of battery leakage, wipe the remote control completely clean and install a new battery.
- When disposing of used batteries, please comply with governmental regulations or environmental public institutions' rules that apply in your country/area.

### Using the remote control

Point the remote control in the direction of the front panel to operate.

- The remote control may not function properly in direct sunlight.

### Important

- Do not store the remote control in high temperatures or direct sunlight.
- Do not let the remote control fall onto the floor, where it may become jammed under the brake or accelerator pedal.

## Before You Start

### FUNCTION button and AUDIO button

You can also select the desired mode by **FUNCTION** button and **AUDIO** button on the remote control. But operation of **FUNCTION** button and **AUDIO** button on the remote control differs from the operation of **MULTI-CONTROL** on the head unit. When operating the remote control, switch through the modes as described below to select the mode.

#### FUNCTION button operation

- Press **FUNCTION** to select the desired mode (e.g., built-in CD player).

Press **FUNCTION** repeatedly to switch between the following modes:

**Play mode** (repeat play)—**Random mode** (random play)—**Scan mode** (scan play)—**Pause** (pause)—**Search mode** (search method)—**Title Input** (disc title input)—**Jacket art** (jacket art read)



#### Note

Refer to *Introduction of advanced built-in CD player operation* on page 23.

#### AUDIO button operation

- Press **AUDIO** to select the desired mode.

Press **AUDIO** repeatedly to switch between the following modes:

**Fader** (balance adjustment)—**Position** (position selector)—**TA Mode** (time alignment setting)—**Time Alignment** (time alignment adjusting)—**Loudness** (loudness)—**Powerful** (graphic equalizer adjustment)—**FREQ.** (16-band graphic equalizer adjustment)—**Subwoofer1** (subwoofer on/off)—**Subwoofer2** (subwoofer cut-off frequency)—**Subwoofer3** (subwoofer slope)—**Front HPF** (front high pass filter slope)—**Front HPF FREQ.** (front high pass filter cut-off frequency)—**Rear HPF** (rear high pass filter

slope)—**Rear HPF FREQ.** (rear high pass filter cut-off frequency)—**BBE** (BBE)—**COMP/BMX** (Compression and BMX)—**Auto EQ** (auto-equalizer on/off)—**SLA** (source level adjustment)—**AUI sound level** (auditory user interface)



#### Note

Refer to *Introduction of audio adjustments* on page 80. ■

## What's What

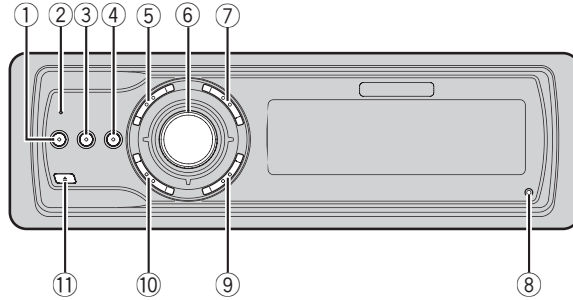

### Head unit

#### ① EQ button

Press to select various equalizer curves.

#### ② Connection status indicator

Lights up when your cellular phone is connected via Bluetooth wireless technology.

#### ③ DISPLAY button

Press to select different displays.

#### ④ CLOCK button

Press to change to the clock display.

#### ⑤ PHONE button

Press to select the phone as the source. While operating a phone source, press to end a call, reject an incoming call or cancel making a call.

#### ⑥ MULTI-CONTROL

Move to perform manual seek tuning, fast forward, reverse and track search controls. Also used for controlling functions. Turn to increase or decrease the volume.

#### ⑦ LIST button

Press to display the disc title list, track title list, folder list, file list or preset channel list depending on the source.

#### ⑧ RESET button

Press to reset the microprocessor.

#### ⑨ BAND button

Press to select among three FM bands and one AM band and to cancel the control mode of functions.

#### ⑩ SOURCE button

This unit is turned on by selecting a source. Press to cycle through all the available sources.

#### ⑪ EJECT button

Press to eject a CD from your built-in CD player. Press and hold to open or close the front panel. 

### Remote control

Operation is the same as when using the buttons on the head unit.

#### ⑫ VOLUME buttons

Press to increase or decrease the volume.

#### ⑬ FUNCTION button

Press to select functions.

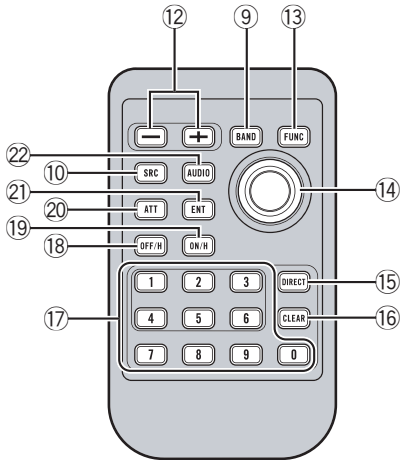
**19 ON HOOK button**

While operating the phone source, press to end a call or reject an incoming call.

**20 ATT button**

Press to quickly lower the volume level, by about 90%. Press once more to return to the original volume level.

**21 ENTERTAINMENT button**

Press to change to the entertainment display.

**22 AUDIO button**

Press to select various sound quality controls. 

**14 Joystick**

Move to perform manual seek tuning, fast forward, reverse and track search controls. Also used for controlling functions. Functions are the same as **MULTI-CONTROL** except for volume control.

**15 DIRECT button**

Press to directly select the desired track.

**16 CLEAR button**

Press to cancel the input number when **0-9** are used.

**17 0-9 buttons**

Press to directly select the desired track, preset tuning or disc. Buttons **1-6** can operate the preset tuning for the tuner or disc number search for the multi-CD player.

**18 OFF HOOK button**

Press to start talking on the phone while operating a phone source.



## Basic Operations

### Turning the unit on

- **Press SOURCE to turn the unit on.**

When you select a source, the unit is turned on. 

### Selecting a source

You can select a source you want to listen to. To switch to the built-in CD player, load a disc in the unit (refer to page 22).

- **Press SOURCE to select a source.**

Press **SOURCE** repeatedly to switch between the following sources:

**XM tuner—SIRIUS tuner—Tuner—Television—DVD player/Multi-DVD player—Built-in CD player—Multi-CD player—iPod—External unit 1—External unit 2—AUX1—AUX2—Telephone—BT Audio**

#### Notes

- In the following cases, the sound source will not change:
  - When there is no unit corresponding to the selected source connected to this unit.
  - When there is no disc in the unit.
  - When there is no disc in the DVD player.
  - When there is no magazine in the multi-CD player.
  - When there is no magazine in the multi-DVD player.
  - When the AUX (auxiliary input) is set to off (refer to page 94).
  - When the **BT Audio** source is set to off (refer to *Activating the BT Audio source* on page 96).
- External unit refers to a Pioneer product (such as one available in the future) that, although incompatible as a source, enables control of basic functions by this unit. Two external units can be controlled by this unit. When two external units are connected, the allocation of

them to external unit 1 or external unit 2 is automatically set by this unit.

- When this unit's blue/white lead is connected to the vehicle's auto-antenna relay control terminal, the vehicle's antenna extends when this unit's source is turned on. To retract the antenna, turn the source off. 

### Loading a disc

- 1 Press EJECT to open the front panel.**

CD loading slot appears.

- After a CD has been inserted, press **SOURCE** to select the built-in CD player.

- 2 Insert a CD into the CD loading slot.**

Front panel is closed automatically, and playback will start.

- With jacket art function on, jacket arts on CD-ROM disc are automatically read in this unit when the disc is inserted. To cancel reading jacket arts, press **BAND**. For details, refer to *Reading jacket arts* on page 32.

CD loading slot

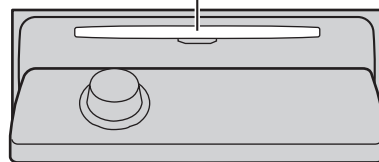

- You can eject a CD by pressing **EJECT**.

#### Notes

- The built-in CD player plays one standard, 12-cm or 8-cm CD at a time. Do not use an adapter when playing 8-cm CDs.
- Do not insert anything other than a CD into the CD loading slot.

## Basic Operations

- There is sometimes a delay between starting up CD playback and the sound being issued. When being read, **Format read** is displayed.
- If you cannot insert a disc completely or if after you insert a disc the disc does not play, check that the label side of the disc is up. Press **EJECT** to eject the disc, and check the disc for damage before inserting it again.
- When the CD loading or ejecting function does not operate properly, you can eject the CD by pressing and holding **EJECT** while opening the front panel.
- If an error message such as **ERROR-11** is displayed, refer to *Understanding built-in CD player error messages* on page 102. 

### Adjusting the volume

- Use **MULTI-CONTROL** to adjust the sound level.

With the head unit, turn **MULTI-CONTROL** to increase or decrease the volume.

With the remote control, press **VOLUME** to increase or decrease the volume. 

### Turning the unit off

- Press **SOURCE** and hold until the unit turns off. 

## Tuner

### Listening to the radio

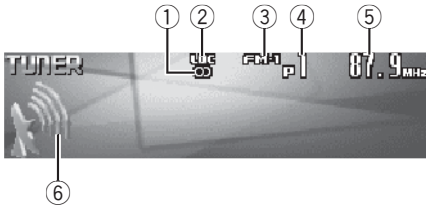

These are the basic steps necessary to operate the radio. More advanced tuner operation is explained starting on the next page.

#### ① Stereo (∞) indicator

Shows when the selected frequency is being broadcast in stereo.

#### ② LOC indicator

Shows when local seek tuning is on.

#### ③ Band indicator

Shows which band the radio is tuned to, AM or FM.

#### ④ Preset number indicator

Shows which preset has been selected.

#### ⑤ Frequency indicator

Shows the frequency to which the tuner is tuned.

#### ⑥ Signal level indicator

Shows the radio wave strength.

#### 1 Press SOURCE to select the tuner.

Press **SOURCE** until you see **Tuner** displayed.

#### 2 Press BAND to select a band.

Press **BAND** until the desired band (**FM-1**, **FM-2**, **FM-3** for FM or **AM**) is displayed.

#### 3 To perform manual tuning, push **MULTI-CONTROL** left or right.

The frequencies move up or down step by step.

#### 4 To perform seek tuning, push and hold **MULTI-CONTROL** left or right for about one second and release.

The tuner will scan the frequencies until a broadcast strong enough for good reception is found.

- You can cancel seek tuning by pushing **MULTI-CONTROL** left or right.
- If you push and hold **MULTI-CONTROL** left or right you can skip stations. Seek tuning starts as soon as you release **MULTI-CONTROL**. ▣

## Introduction of advanced tuner operation

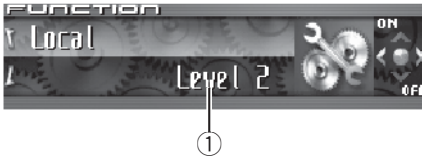

- ① **Function display**  
Shows the function status.

**1 Press MULTI-CONTROL to display the main menu.**  
**FUNCTION, AUDIO** and **ENTERTAINMENT** appear on the display.

**2 Use MULTI-CONTROL to select FUNCTION.**  
Turn to change the menu option; press to select.  
The function name appears on the display.

**3 Turn MULTI-CONTROL to select the function.**  
Turn **MULTI-CONTROL** clockwise or counter-clockwise to switch between the functions in the following order:

**BSM** (best stations memory)—**Local** (local seek tuning)  
▪ To return to the frequency display, press **BAND**.

 **Note**

If you do not operate the function within about 30 seconds, the display is automatically returned to the frequency display. 

## Storing and recalling broadcast frequencies

You can easily store up to six broadcast frequencies for later recall.

**1 When you find a frequency that you want to store in memory press LIST to switch to the preset channel list mode.**

**2 Use MULTI-CONTROL to store the selected frequency in memory.**  
Turn to change the preset number; press and hold to store.  
The preset number you have selected will flash and then remain lit. The selected radio station frequency has been stored in memory.  
▪ If you do not operate the list within about 30 seconds, the preset channel list mode is canceled automatically.

 **Notes**

- Up to 18 FM stations, six for each of the three FM bands, and six AM stations can be stored in memory.
- You can also store radio station frequencies assigned to preset tuning numbers by pressing and holding one of the preset tuning buttons **1–6** on the remote control. 

## Storing the strongest broadcast frequencies

**BSM** (best stations memory) lets you automatically store the six strongest broadcast frequencies under preset tuning buttons **1–6**. Once stored you can tune in to those frequencies with the touch of button.

**1 Use MULTI-CONTROL to select BSM in the function menu.**  
**BSM** appears in the display.

## Tuner

**2 Press MULTI-CONTROL to turn BSM on.** **Searching** is displayed. While **Searching** is displayed, the six strongest broadcast frequencies will be stored under preset tuning numbers **1–6** in the order of their signal strength. When finished, the preset channel list appears.

- To cancel the storage process, press **MULTI-CONTROL**.

**3 Use MULTI-CONTROL to select the desired station.**

Turn to change the station; press to select.

- You can also change the station by pushing **MULTI-CONTROL** up or down.



### Note

Storing broadcast frequencies with BSM may replace broadcast frequencies you have saved using buttons **1–6**. 

## Selecting stations from the preset channel list

The preset channel list lets you see the list of preset stations and select one of them to receive.

**1 Press LIST to switch to the preset channel list mode during the frequency display.**

**2 Use MULTI-CONTROL to select the desired station.**

Turn to change the station; press to select.

- You can also change the station by pushing **MULTI-CONTROL** up or down.
- If you do not operate the list within about 30 seconds, the preset channel list mode is canceled automatically.



### Notes

- You can also recall radio station frequencies assigned to preset tuning numbers by pushing **MULTI-CONTROL** up or down during the frequency display.
- You can also recall radio station frequencies assigned to preset tuning numbers by pressing one of the preset tuning buttons **1–6** on the remote control. 

## Tuning in strong signals

Local seek tuning lets you tune in only those radio stations with sufficiently strong signals for good reception.

**1 Use MULTI-CONTROL to select Local in the function menu.**

**Local** appears in the display.

**2 Press MULTI-CONTROL to turn local seek tuning on.**

Local seek sensitivity (e.g., **Level 2**) appears in the display.

- To turn local seek tuning off, press **MULTI-CONTROL** again.

**3 Push MULTI-CONTROL left or right to set the sensitivity.**

There are four levels of sensitivity for FM and two levels for AM:

FM: **Level 1—Level 2—Level 3—Level 4**

AM: **Level 1—Level 2**

The **Level 4** setting allows reception of only the strongest stations, while lower settings let you receive progressively weaker stations. 

## Playing a CD

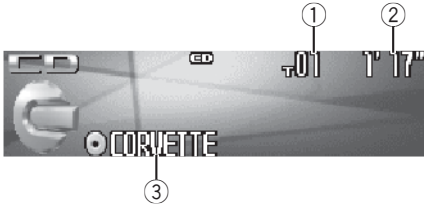

These are the basic steps necessary to play a CD with your built-in CD player. More advanced CD operation is explained starting on the next page.

### ① Track number indicator

Shows the track number currently playing.

### ② Play time indicator

Shows the elapsed playing time of the current track.

### ③ Disc title indicator

Shows the title of the currently playing disc.

- If no title has been entered for the currently playing disc, nothing is displayed.

## 1 Press SOURCE to select the built-in CD player.

Press **SOURCE** until you see **Compact Disc** displayed.

- If no disc is loaded in the unit, you cannot select **Compact Disc** (built-in CD player). Insert a disc in the unit. (Refer to page 17.)

## 2 To perform fast forward or reverse, push and hold MULTI-CONTROL left or right.

- If you select **Rough search**, pushing and holding **MULTI-CONTROL** left or right enables you to search every 10 tracks in the current disc. (Refer to *Selecting the search method* on page 24.)

## 3 To skip back or forward to another track, push MULTI-CONTROL left or right.

Pushing **MULTI-CONTROL** right skips to the start of the next track. Pushing **MULTI-CONTROL** left once skips to the start of the current track. Pushing again will skip to the previous track.

### Note

When a CD TEXT disc is inserted, the disc title automatically begins to scroll in the display. When Ever Scroll is set to ON at the initial setting, the disc title scrolls continuously. Refer to *Switching the Ever Scroll* on page 95. ■

## Selecting a track directly

When using the remote control, you can select a track directly by entering the desired track number.

### 1 Press DIRECT.

Track number input display appears.

### 2 Press 0–9 buttons to enter the desired track number.

- You can cancel the input number by pressing **CLEAR**.

### 3 Press DIRECT.

The track of entered number will play.

### Note

After entering the number input mode, if you do not perform an operation within about eight seconds, the mode is automatically canceled. ■

## Built-in CD Player

### Introduction of advanced built-in CD player operation



#### ① Function display

Shows the function status.

#### 1 Press MULTI-CONTROL to display the main menu.

**FUNCTION**, **AUDIO** and **ENTERTAINMENT** appear on the display.

#### 2 Use MULTI-CONTROL to select FUNCTION.

Turn to change the menu option; press to select.

The function name appears on the display.

#### 3 Turn MULTI-CONTROL to select the function.

Turn **MULTI-CONTROL** clockwise or counter-clockwise to switch between the functions in the following order:

**Play mode** (repeat play)—**Random mode** (random play)—**Scan mode** (scan play)—**Pause** (pause)—**Search mode** (search method)—**Title Input** (disc title input)—**Jacket art** (jacket art read)

- To return to the playback display, press **BAND**.



#### Notes

- When playing a CD TEXT disc, you cannot switch to **Title Input**. The disc title will have already been recorded on a CD TEXT disc.
- When playing audio data (CD-DA), it is not effective even if you turn **Jacket art** on. (Refer to page 32.)

- If you do not operate the function within about 30 seconds, the display is automatically returned to the playback display.

### Repeating play

There are two repeat play ranges for the built-in CD player: **Disc repeat** (disc repeat) and **Track repeat** (one-track repeat).

#### 1 Use MULTI-CONTROL to select Play mode in the function menu.

**Play mode** appears in the display.

#### 2 Press MULTI-CONTROL to select the repeat range.

Press **MULTI-CONTROL** repeatedly until the desired repeat range appears in the display.

- **Disc repeat** – Repeat the current disc
- **Track repeat** – Repeat just the current track



#### Note

If you perform track search or fast forward/reverse during **Track repeat**, the repeat play range changes to **Disc repeat**.

### Playing tracks in random order

Random play lets you play back tracks on the CD in a random order.

#### 1 Use MULTI-CONTROL to select Random mode in the function menu.

**Random mode** appears in the display.

#### 2 Press MULTI-CONTROL to turn random play on.

Tracks will play in a random order.

- To turn random play off, press **MULTI-CONTROL** again.

## Scanning tracks of a CD

Scan play lets you hear the first 10 seconds of each track on the CD.

### 1 Use MULTI-CONTROL to select Scan mode in the function menu.

**Scan mode** appears in the display.

### 2 Press MULTI-CONTROL to turn scan play on.

The first 10 seconds of each track is played.

### 3 When you find the desired track press MULTI-CONTROL to turn scan play off.

The track will continue to play.

- If the display has automatically returned to the playback display, select **Scan mode** again by using **MULTI-CONTROL**.



#### Note

After scanning of a CD is finished, normal playback of the tracks will begin again. 

## Pausing CD playback

Pause lets you temporarily stop playback of the CD.

### 1 Use MULTI-CONTROL to select Pause in the function menu.

**Pause** appears in the display.

### 2 Press MULTI-CONTROL to turn pause on.

Playback of the current track pauses.

- To turn pause off, press **MULTI-CONTROL** again. 

## Selecting the search method

You can switch the search method between fast forward/reverse and searching every 10 tracks.

### 1 Use MULTI-CONTROL to select Search mode in the function menu.

**Search mode** appears in the display.

### 2 Press MULTI-CONTROL to select the search method.

Press **MULTI-CONTROL** until the desired search method appears in the display.

- **FF/REV** – Fast forward and reverse
- **Rough search** – Searching every 10 tracks 

## Searching every 10 tracks in the current disc

If a disc contains over 10 tracks, you can search every 10 tracks. When a disc contains many tracks, you can roughly search for the track you want to play.

### 1 Select the search method **Rough search**.

Refer to *Selecting the search method* on this page.

### 2 Push and hold MULTI-CONTROL left or right to search every 10 tracks on a disc.

- If a disc contains less than 10 tracks, pushing and holding **MULTI-CONTROL** right recalls the last track of the disc. Also, if the remaining number of tracks after searching every 10 tracks is less than 10, pushing and holding **MULTI-CONTROL** right recalls the last track of the disc.



## Built-in CD Player

- If a disc contains less than 10 tracks, pushing and holding **MULTI-CONTROL** left recalls the first track of the disc. Also, if the remaining number of tracks after searching every 10 tracks is less than 10, pushing and holding **MULTI-CONTROL** left recalls the first track of the disc. 

## Using disc title functions

You can input CD titles and display the title. The next time you insert a CD for which you have entered a title, the title of that CD will be displayed.

Use the disc title input feature to store up to 48 CD titles in the unit. Each title can be up to 10 characters long.

- When playing a CD TEXT disc, you cannot switch to disc title input display. The disc title will have already been recorded on a CD TEXT disc.

## Entering disc titles

You can display the text information of any disc that has had a disc title entered.

**1 Play the CD that you want to enter a title for.**

**2 Use MULTI-CONTROL to select Title Input in the function menu.**  
**Title Input** appears in the display.

**3 Press DISPLAY to select the desired character type.**

Press **DISPLAY** repeatedly to switch between the following character types:

Alphabet (upper case), numbers and symbols  
—Alphabet (lower case)—European letters, such as those with accents (e.g. **á, à, ä, ç**)—  
Numbers and symbols

**4 Push MULTI-CONTROL up or down to select a letter of the alphabet.**

Each time **MULTI-CONTROL** is pushed up, alphabet, numbers or symbols are displayed in ascending order (**A B C ...**). Each time **MULTI-CONTROL** is pushed down, letters are displayed in descending order.



**5 Push MULTI-CONTROL right to move the cursor to the next character position.**

When the letter you want is displayed, push **MULTI-CONTROL** right to move the cursor to the next position and then select the next letter. Push **MULTI-CONTROL** left to move backwards in the display.

**6 Move the cursor to the last position by pushing MULTI-CONTROL right after entering the title.**

When you push **MULTI-CONTROL** right one more time, the entered title is stored in memory.

**7 Press BAND to return to the playback display.**



### Notes

- Titles remain in memory, even after the disc has been removed from the unit, and are recalled when the disc is reinserted.
- After data for 48 discs has been stored in memory, data for a new disc will overwrite the oldest one.
- If you connect a multi-CD player, you can input disc titles for up to 100 discs.
- When a multi-CD player that does not support disc title functions is connected, you cannot enter disc titles in this unit.

## Built-in CD Player

### Displaying disc titles

You can display the text information of any disc that has had a disc title entered.

- **Press DISPLAY.**

Press **DISPLAY** repeatedly to switch between the following settings:

: disc title—Simple display

### Using CD TEXT functions

Some discs have certain information encoded on the disc during manufacture. These discs may contain such information as the CD title, track title, artist's name and playback time and are called CD TEXT discs. Only these specially encoded CD TEXT discs support the functions listed below.

### Displaying text information on CD TEXT discs

You can display the text information of any disc that has had a disc title entered.

- **Press DISPLAY.**

Press **DISPLAY** repeatedly to switch between the following settings:

: disc title—: disc artist name—: track title—: track artist name—: disc title and : track artist name—Simple display

- If specific information has not been recorded on a CD TEXT disc, title or name is not displayed.

### Scrolling text information in the display

This unit can display the first 24 letters of disc title, disc artist name, track title and track artist name. When the text information is longer

than 24 letters, you can scroll the text information as follows.

- When the source icon is turned off, this unit can display the first 30 letters of text information.

- **Press DISPLAY and hold until the text information begins to scroll through the display.**

The titles scroll.



#### Note

When Ever Scroll is set to ON at the initial setting, text information scrolls continuously in the display. Refer to *Switching the Ever Scroll* on page 95.

### Selecting tracks from the track title list

Track title list lets you see the list of track titles on a CD TEXT disc and select one of them to play back.

- 1 Press LIST to switch to the track title list mode.**

- 2 Use MULTI-CONTROL to select the desired track title.**

Turn to change the track title; press to play.

- You can also change the track title by pushing **MULTI-CONTROL** up or down.
- If you do not operate the list within about 30 seconds, the track title list mode is canceled automatically.

## MP3/WMA/AAC/WAV Player

### Playing MP3/WMA/AAC/WAV files

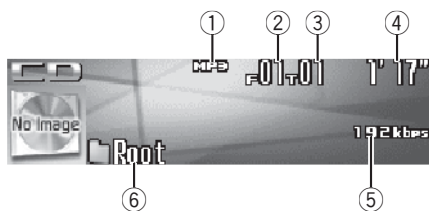

These are the basic steps necessary to play an MP3/WMA/AAC/WAV with your built-in CD player. More advanced MP3/WMA/AAC/WAV operation is explained starting on page 29.

- ① **MP3/WMA/AAC/WAV indicator**  
Shows the type of file currently playing.
- ② **Folder number indicator**  
Shows the folder number currently playing.
- ③ **Track number indicator**  
Shows the track (file) number currently playing.
- ④ **Play time indicator**  
Shows the elapsed playing time of the current track (file).
- ⑤ **Bit rate/sampling frequency indicator**  
Shows the bit rate or sampling frequency of the current track (file).
- ⑥ **Folder name indicator**  
Shows the name of the currently playing folder.

#### 1 Press SOURCE to select the built-in CD player.

Press **SOURCE** until you see **Compact Disc** displayed.

- If no disc is loaded in the unit, you cannot select **Compact Disc** (built-in CD player). Insert a disc in the unit. (Refer to page 17.)

#### 2 Push MULTI-CONTROL up or down to select a folder.

- You cannot select a folder that does not have an MP3/WMA/AAC/WAV file recorded in it.
- To return to folder 01 (ROOT), press and hold **BAND**. However, if folder 01 (ROOT) contains no files, playback commences with folder 02.

#### 3 To perform fast forward or reverse, push and hold MULTI-CONTROL left or right.

- If you select **Rough search**, pushing and holding **MULTI-CONTROL** left or right enables you to search every 10 tracks in the current folder. (Refer to *Selecting the search method* on page 30.)

#### 4 To skip back or forward to another track, push MULTI-CONTROL left or right.

Pushing **MULTI-CONTROL** right skips to the start of the next track. Pushing **MULTI-CONTROL** left once skips to the start of the current track. Pushing again will skip to the previous track.

#### Notes

- When playing discs with MP3/WMA/AAC/WAV files and audio data (CD-DA) such as CD-EXTRA and MIXED-MODE CDs, both types can be played only by switching mode between MP3/WMA/AAC/WAV and CD-DA with **BAND**.
- If you have switched between playback of MP3/WMA/AAC/WAV files and audio data (CD-DA), playback starts at the first track on the disc.
- The built-in CD player can play back an MP3/WMA/AAC/WAV file recorded on CD-ROM. (Refer to page 104 for files that can be played back.)

- Playback is carried out in order of file number. Folders are skipped if they contain no files. (If folder 01 (ROOT) contains no files, playback commences with folder 02.)
- When playing back files recorded as VBR (variable bit rate) files, the play time will not be correctly displayed if fast forward or reverse operations are used.
- When playing back MP3 files recorded as VBR (variable bit rate) files, the bit rate value is not displayed even after switching to bit rate. (VBR will be displayed.)
- When playing back WMA files recorded as VBR (variable bit rate) files, the average bit rate value is displayed.
- There is no sound on fast forward or reverse.
- When an MP3/WMA/AAC/WAV disc is inserted, folder name automatically begins to scroll in the display. When Ever Scroll is set to ON at the initial setting, folder name scrolls continuously. About Ever Scroll, refer to *Switching the Ever Scroll* on page 95. 

**Note**

After entering the number input mode, if you do not perform an operation within about eight seconds, the mode is automatically canceled. 

## Selecting a track directly in the current folder

When using the remote control, you can select a track directly by entering the desired track number.

### 1 Press DIRECT.

Track number input display appears.

### 2 Press 0–9 buttons to enter the desired track number.

- You can cancel the input number by pressing **CLEAR**.

### 3 Press DIRECT.

The track of entered number will play.

## MP3/WMA/AAC/WAV Player

### Introduction of advanced built-in CD player (MP3/WMA/AAC/WAV) operation





- ① **Function display**  
Shows the function status.

**1 Press MULTI-CONTROL to display the main menu.**  
**FUNCTION, AUDIO** and **ENTERTAINMENT** appear on the display.

**2 Use MULTI-CONTROL to select FUNCTION.**  
Turn to change the menu option; press to select.  
The function name appears on the display.

**3 Turn MULTI-CONTROL to select the function.**  
Turn **MULTI-CONTROL** clockwise or counter-clockwise to switch between the functions in the following order:  
**Play mode** (repeat play)—**Random mode** (random play)—**Scan mode** (scan play)—**Pause** (pause)—**Search mode** (search method)—**Jacket art** (jacket art read)  
▪ To return to the playback display, press **BAND**.

 **Note**  
If you do not operate the function within about 30 seconds, the display is automatically returned to the playback display. 

### Repeating play

For MP3/WMA/AAC/WAV playback, there are three repeat play ranges: **Folder repeat** (folder repeat), **Track repeat** (one-track repeat) and **Disc repeat** (repeat all tracks).

**1 Use MULTI-CONTROL to select Play mode in the function menu.**  
**Play mode** appears in the display.

**2 Press MULTI-CONTROL to select the repeat range.**  
Press **MULTI-CONTROL** repeatedly until the desired repeat range appears in the display.

- **Folder repeat** – Repeat the current folder
- **Track repeat** – Repeat just the current track
- **Disc repeat** – Repeat all tracks

#### Notes

- If you select another folder during repeat play, the repeat play range changes to **Disc repeat**.
- If you perform track search or fast forward/reverse during **Track repeat**, the repeat play range changes to **Folder repeat**.
- When **Folder repeat** is selected, it is not possible to play back a subfolder of that folder. 

### Playing tracks in random order

Random play lets you play back tracks in a random order within the repeat range, **Folder repeat** and **Disc repeat**.

**1 Select the repeat range.**  
Refer to *Repeating play* on this page.

**2 Use MULTI-CONTROL to select Random mode in the function menu.**  
**Random mode** appears in the display.

### 3 Press MULTI-CONTROL to turn random play on.

Tracks will play in a random order within the previously selected **Folder repeat** or **Disc repeat** ranges.

- To turn random play off, press **MULTI-CONTROL** again. 

## Scanning folders and tracks

While you are using **Folder repeat**, the beginning of each track in the selected folder plays for about 10 seconds. When you are using **Disc repeat**, the beginning of the first track of each folder is played for about 10 seconds.

### 1 Select the repeat range.

Refer to *Repeating play* on the previous page.

### 2 Use MULTI-CONTROL to select Scan mode in the function menu.

**Scan mode** appears in the display.

### 3 Press MULTI-CONTROL to turn scan play on.

The first 10 seconds of each track of the current folder (or the first track of each folder) is played.

### 4 When you find the desired track (or folder) press MULTI-CONTROL to turn scan play off.

The track (or folder) will continue to play.

- If the display has automatically returned to the playback display, select **Scan mode** again by using **MULTI-CONTROL**.



#### Note

After track or folder scanning is finished, normal playback of the tracks will begin again. 

## Pausing MP3/WMA/AAC/WAV playback

Pause lets you temporarily stop playback of the MP3/WMA/AAC/WAV.

### 1 Use MULTI-CONTROL to select Pause in the function menu.

**Pause** appears in the display.

### 2 Press MULTI-CONTROL to turn pause on.

Playback of the current track pauses.

- To turn pause off, press **MULTI-CONTROL** again. 

## Selecting the search method

You can switch the search method between fast forward/reverse and searching every 10 tracks.

### 1 Use MULTI-CONTROL to select Search mode in the function menu.

**Search mode** appears in the display.

### 2 Press MULTI-CONTROL to select the search method.

Press **MULTI-CONTROL** until the desired search method appears in the display.

- **FF/REV** – Fast forward and reverse
- **Rough search** – Searching every 10 tracks 

## Searching every 10 tracks in the current folder

If the current folder contains over 10 tracks, you can search every 10 tracks. When one folder contains a lot of tracks, you can roughly search for the track you want to play.

## MP3/WMA/AAC/WAV Player

### 1 Select the search method **Rough search**.

Refer to *Selecting the search method* on the previous page.

### 2 Push and hold **MULTI-CONTROL** left or right to search every 10 tracks in the current folder.

- If the current folder contains less than 10 tracks, pushing and holding **MULTI-CONTROL** right recalls the last track of the folder. Also, if the remaining number of tracks after searching every 10 tracks is less than 10, pushing and holding **MULTI-CONTROL** right recalls the last track of the folder.
- If the current folder contains less than 10 tracks, pushing and holding **MULTI-CONTROL** left recalls the first track of the folder. Also, if the remaining number of tracks after searching every 10 tracks is less than 10, pushing and holding **MULTI-CONTROL** left recalls the first track of the folder. ■

## Displaying text information on MP3/WMA/AAC/WAV disc

Text information recorded on an MP3/WMA/AAC/WAV disc can be displayed.

### When playing back an MP3/WMA/AAC disc

#### ● Press **DISPLAY**.

Press **DISPLAY** repeatedly to switch between the following settings:

- : folder name—🎵: file name—□: folder name and 🎵: file name—🎤: artist name and 🎧: album title—🎵: artist name and 🎵: track title—🗒️: comment and 🎵: file name—Simple display
- If specific information has not been recorded on an MP3/WMA/AAC disc, title or name is not displayed.

- Depending on the version of iTunes® used to write MP3 files onto a disc, comment information may not be correctly displayed.
- Depending on the version of Windows Media Player used to encode WMA files, album names and other text information may not be correctly displayed.

### When playing back a WAV disc

#### ● Press **DISPLAY**.

Press **DISPLAY** repeatedly to switch between the following settings:

- : folder name—🎵: file name—□: folder name and 🎵: file name—Simple display
- If specific information has not been recorded on a WAV disc, name is not displayed.
- You can only play back WAV files in the frequencies 16, 22.05, 24, 32, 44.1 and 48 kHz (LPCM), or 22.05 and 44.1 kHz (MS ADPCM). The sampling frequency shown in the display may be rounded. ■

### Scrolling text information in the display

This unit can display the first 24 letters only of folder name, file name, track title, artist name, album title and comment. When the recorded information is longer than 24 letters, you can scroll the text to the left so that the rest of the text information can be seen.

- When the jacket art is turned off, this unit can display the first 30 letters of text information.

#### ● Press **DISPLAY** and hold until the text information begins to scroll through the display.

The text information scrolls.

**Notes**

- Unlike MP3, WMA and AAC file format, WAV files display only the folder name and the file name.
- When Ever Scroll is set to ON at the initial setting, text information scrolls continuously in the display. Refer to *Switching the Ever Scroll* on page 95.

**Selecting tracks from the file name list**

File name list lets you see the list of file names (or folder names) and select one of them to playback.

**1 Press LIST to select the file name list mode.**

Press **LIST** repeatedly to switch between the following lists:

Folder/file name list—jacket art list—playback display

**2 Use MULTI-CONTROL to select the desired file name (or folder name).**

Turn to change the name of file or folder; press to play; push right to see a list of the files (or folders) in the selected folder.

- You can also change the name of file or folder by pushing **MULTI-CONTROL** up or down.
- To return to the previous list (the folder one level higher), push **MULTI-CONTROL** left.
- If the folder/file number is more than 100, last 2-digit of the folder/file number is displayed.
- Number of the folders/files in the currently selected folder will be indicated on the right side of the display.
- If you do not operate the list within about 30 seconds, the file name list mode is canceled automatically.

**Displaying jacket arts on CD-ROM discs**

If jacket arts are recorded on CD-ROM disc, you can display them on this unit so you can easily find a specific folder looking at the jacket art.

- Record jacket arts for folders on CD-ROM in advance using your computer. For details, please visit the following site:  
<http://www.pioneer.co.jp/car/pclink4/index-e.html>
- Jacket arts (max. 15 images) directly beneath the ROOT folder can be read. If images have been recorded on the lower tier than the ROOT folder, these images are not displayed. In this case, preset images are displayed. Refer to *About folders and MP3/WMA/AAC/WAV files* on page 106.

**Reading jacket arts**

With this function on, jacket arts on CD-ROM disc are automatically read in this unit when the disc is inserted.

- Up to 15 jacket arts can be read in this unit.
- Reading jacket arts can take approx. 40 seconds. If the disc is reloaded, this unit read jacket arts again from the beginning.
- Jacket arts are not displayed if MIXED-MODE CD or partial CD is inserted into this unit.
- For other folders with no jacket arts recorded, this unit automatically assigns preset images to them.

**1 Use MULTI-CONTROL to select Jacket art in the function menu. Jacket art appears in the display.****2 Press MULTI-CONTROL to turn jacket art read on.**

- To turn jacket art function off, press **MULTI-CONTROL** again.



## MP3/WMA/AAC/WAV Player

### Selecting folders with jacket arts

You can display the list of folders that are already assigned jacket arts and select one to start playback.

- In the jacket art list, this unit displays up to 15 folders with jacket arts.
- For other folders with no jacket arts recorded, this unit automatically assigns preset images to them.

#### 1 Press LIST to select the jacket art list mode.

Press **LIST** repeatedly to switch between the following lists:

Folder/file name list—jacket art list—playback display

#### 2 Push MULTI-CONTROL up or down to change the group of jacket art.

#### 3 Use MULTI-CONTROL to select jacket art of the desired folder.

Turn to change the jacket art of folder; press to play.

- You can also change the jacket art of folder by pushing **MULTI-CONTROL** left or right.
- If you do not operate the list within about 30 seconds, the jacket art list mode is canceled automatically. 

## Hands-free phoning with cellular phones featuring Bluetooth wireless technology

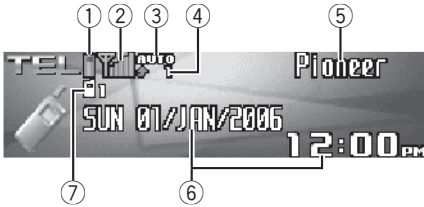

If your cellular phone features Bluetooth wireless technology, you can connect to this unit for hands-free, wireless calls, even while driving.

### Important

- Since this unit is on standby to connect with your cellular phones via Bluetooth wireless technology, using this unit without running the engine can result in battery drainage.
- When phone is selected as a source, no audio adjustments, except balance adjustment, are possible.

#### ① Battery strength indicator

Shows the battery strength of cellular phone.

- Battery strength indicator may differ from the actual battery strength.
- If the battery strength is not available, nothing is displayed in the battery strength indicator area.

#### ② Signal level indicator

Shows the signal strength of cellular phone.

- Signal level indicator may differ from the actual signal level.
- Depending on the cellular phones featuring Bluetooth wireless technology, radio field intensity is not available. In this

case, the signal level indicator does not appear.

#### ③ Automatic answering/Automatic rejecting indicator

Shows **AUTO** when the automatic answering function is on (for more details, refer to *Setting the automatic answering* on page 50).

Shows **REF** when the automatic rejecting function is on (for more details, refer to *Setting the automatic rejecting* on page 50).

#### ④ Incoming call notice indication

Shows when an incoming call has been received and not checked yet.

#### ⑤ Device name

Shows the device name of the cellular phone.

#### ⑥ Calendar display

Shows the date, and time.

#### ⑦ User number indicator

Shows the registration number of the cellular phone.

### Notes

- This unit's phone call reception is on standby when ignition switch is set to ACC or ON.
- The line-of-sight distance between this unit and your cellular phone must be 10 meters or less for sending and receiving voice and data via Bluetooth wireless technology. However, the transmission distance may become shorter than the estimated distance, depending on the environment in use.
- In order to use Bluetooth wireless technology, devices must be able to interpret certain profiles. This unit is compatible with the following profiles.
  - GAP (Generic Access Profile)
  - SDP (Service Discovery Protocol)

## Bluetooth Telephone

- OPP (Object Push Profile)
- HSP (Head Set Profile)
- HFP (Hands Free Profile)
- When phone is selected as a source, volume and equalizer curve are automatically changed to suitable settings for the phone source. When the source is returned to another source, volume and equalizer settings automatically return to the original setting. 

### About the telephone source Standby mode

Once connected via Bluetooth wireless technology, this unit will remain on telephone source standby in the background all the while the connection is sustained. This means you can freely use the other functions of this unit, but still be ready to receive a call.

- **Press SOURCE to select the telephone.** Press **SOURCE** until you see **Telephone** displayed.
  - You can also select the **Telephone** by pressing **PHONE**. 

### Setting up for hands-free phoning

Before you can use the hands-free phoning function you will need to set up the unit for use with your cellular phone. This entails establishing a Bluetooth wireless connection between this unit and your phone, registering your phone with this unit, and adjusting the volume level.

#### 1 Connection

For detailed instructions on connecting your phone to this unit via Bluetooth wireless tech-

nology, refer to *Connecting a cellular phone* on page 38.

- Your phone should now be temporarily connected; however, to make best use of the technology, we recommend you register the phone to this unit.

#### 2 Registration

Refer to *Registering connected cellular phone* on page 40 for instructions on how to register your temporarily connected phone.

#### 3 Volume adjustment

Adjust the earpiece volume on your cellular phone for comfort. When adjusted, the volume level is memorized in this unit as the default setting.

- Caller's voice volume and ring volume may vary depending on the type of cellular phones.
- If the difference between the ring volume and caller's voice volume is big, overall volume level may become unstable.
- Before disconnecting cellular phone from this unit, make sure to adjust the volume to proper level. If the volume has been muted (zero level) on your cellular phone, the volume level of your cellular phone remains muted even after the cellular phone is disconnected from this unit. 

## Basic operation of hands-free phoning

These are the basic operations to use hands-free phoning via Bluetooth wireless technology. More advanced hands-free phoning operations are explained starting on *Introduction of advanced hands-free phoning operation* on page 38.

### Making a phone call

#### Dial a number

The most basic way to make a call is to simply dial the number.

**1 Press DIRECT on the remote control and dial a phone number by pressing 0–9.**

**2 Press JOYSTICK on the remote control to confirm the number.**

**3 Press OFF HOOK on the remote control to call the number.**

- You can also dial a phone number in the function menu.

Refer to *Making a call by entering phone number* on page 48 for detailed instructions.

#### Calling a number in the Phone Book or the Call History

Refer to *Calling a number in the Phone Book* on page 43 and *Calling a number from the Call History* on page 48 for detailed instructions.

#### Preset number

Numbers that you dial frequently can be assigned to presets for quick recall. Refer to *Using preset numbers* on page 46 for how to assign a number to a preset.

**1 Push MULTI-CONTROL up or down to select a preset number.**

Preset numbers **Dial preset 1–10** appear in the display.

- You can also recall preset numbers **Dial preset 1–10** by pressing **0–9** on the remote control.

- If the number is already in the Phone Book then the name is also displayed.

- **No data** is displayed for preset numbers that have not been assigned.

**2 Press MULTI-CONTROL to make a call.**

- You can also perform this operation by pressing **OFF HOOK** on the remote control.

#### Voice recognition

If your cellular phone features voice recognition technology, you can make a call by voice commands.

- Operation varies depending on the type of your cellular phone. Refer to the instruction manual that came with your cellular phone for detailed instructions.
- This function can be operated only when the connection is established with HFP (Hands Free Profile).

**1 Press BAND and hold until Voice dial appears in the display.**

**Voice dial** appears in the display. When **Voice dial ON** is displayed, voice recognition function is now ready.

- If your cellular phone does not feature voice recognition function, **No voice dial** appears in the display and operation is not available.

**2 Pronounce the name of your contact.**

For more details concerning the voice recognition operation, refer to your cellular phone's instruction manual.

## Bluetooth Telephone

### Taking a phone call

#### Answering an incoming call

Even when a source other than **Telephone** is selected or when this unit itself is turned off, you can still answer incoming calls. If you set this unit to automatically answering incoming calls, refer to *Setting the automatic answering* on page 50.

#### 1 When a call comes in, press **MULTI-CONTROL**.

- You can also perform this operation by pressing **OFF HOOK** on the remote control.
- If the private mode is selected on the cellular phone, hands-free phoning may not be performed.

#### 2 To end the call, press **PHONE**.

The estimated call time appears in the display (this may differ slightly from the actual call time).

- You can also perform this operation by pressing **ON HOOK** on the remote control.
- You may hear a noise when you disconnect the phone.

#### Rejecting an incoming call

You can reject an incoming call. If you want to set this unit to automatically rejecting all incoming calls, refer to *Setting the automatic rejecting* on page 50.

#### ● When a call comes in, press **PHONE**.

The call is rejected.

- You can also perform this operation by pressing **ON HOOK** on the remote control.
- The rejected call is recorded in missed call history list. About the missed call history list, refer to *Using the Call History* on page 47.

### Answering a call waiting

If while you are talking on the phone another call comes in, the number (or name if it is in your phone book) of the new caller appears in the display to signal that you have a call waiting. You can put the first caller on hold while you answer the call waiting, or you can choose to reject the call, in which case the number is logged as a missed call.

#### 1 Press **MULTI-CONTROL** to answer a call waiting.

- You can also perform this operation by pressing **OFF HOOK** on the remote control.
- Pressing **MULTI-CONTROL** switches between callers on hold.

#### 2 Press **PHONE** to end all calls.

Pressing **PHONE** ends all calls including a call waiting on line.

- You can also perform this operation by pressing **ON HOOK** on the remote control.
- Except for switching between the calls on line, you cannot end each call waiting individually. Pressing **PHONE** ends all calls.

#### Rejecting a call waiting

If you would rather not interrupt your current call to answer a call waiting, you can reject it and have the number added to the missed call history list.

- With some cellular phones, this feature may not be possible.

#### ● Press **PHONE** to reject a call waiting.

- You can also perform this operation by pressing **ON HOOK** on the remote control.

## Introduction of advanced hands-free phoning operation



- ① **Function display**  
Shows the function status.

**1 Press MULTI-CONTROL to display the main menu.**  
**FUNCTION, AUDIO** and **ENTERTAINMENT** appear on the display.

**2 Use MULTI-CONTROL to select FUNCTION.**  
Turn to change the menu option; press to select.  
Function names for hands-free phoning appear on the display.

**3 Turn MULTI-CONTROL to change functions.**  
Turn **MULTI-CONTROL** clockwise or counter-clockwise to switch between the functions.  
*Function names that appear in the display are different depending on your cellular phone's connection and registration status.*

**If not connected yet**  
**Search & connect** (search and connect)—  
**Connection open** (connection open)—  
**Connect phone** (connect phone)—  
**Delete phone** (delete phone)—  
**Phone book transfer** (phone book transfer)—  
**Refuse calls** (automatic reject setting)—  
**Auto answer** (automatic answer setting)—  
**Ring tone** (ring tone select)—**Auto connect** (automatic connection setting)—**Echo cancel** (echo cancel)—**Device INFO.** (device information)

**If connected but not registered yet**  
**Disconnect phone** (disconnect phone)—  
**Set phone** (registering phone)—  
**Delete phone** (delete phone)—  
**Phone book transfer** (phone book transfer)—  
**Number dial** (call by entering number)—  
**Refuse calls** (automatic reject setting)—  
**Auto answer** (automatic answer setting)—  
**Ring tone** (ring tone select)—**Auto connect** (automatic connection setting)—**Echo cancel** (echo cancel)—**Device INFO.** (device information)

**If already connected and registered**  
**Disconnect phone** (disconnect phone)—  
**Delete phone** (delete phone)—  
**Phone book transfer** (phone book transfer)—  
**Phone book name view** (phone book name view)—  
**Clear memory** (clear memory)—  
**Number dial** (call by entering number)—  
**Refuse calls** (automatic reject setting)—  
**Auto answer** (automatic answer setting)—  
**Ring tone** (ring tone select)—**Auto connect** (automatic connection setting)—**Echo cancel** (echo cancel)—  
**Telephone icon** (telephone icon)—**Device INFO.** (device information)

- **Phone book name view** and **Telephone icon** cannot be selected for cellular phone registered guest phone.
- If cellular phone is connected to this unit via Bluetooth wireless technology with HSP (Head Set Profile), **Phone book name view**, **Clear memory**, **Number dial** and **Refuse calls** cannot be selected.
- To return to the playback display, press **BAND**. 

## Connecting a cellular phone

To use a phone wirelessly with this unit, it is necessary first to establish a connection using Bluetooth wireless technology. There are several ways you can do this.

## Bluetooth Telephone

- Connection is normally established by HFP, which gives you a full control of functions available on the telephone source. However, in some cases when you make connection from your cellular phone, the connection may be made by HSP and several functions may not be available.
- A phone may be connected via Bluetooth wireless technology but not yet registered with this unit. In this case it is said to be temporarily connected, and the available features are limited. To take full advantage of all the features available, we recommend you register your phone with this unit. Refer to *Registering connected cellular phone* on the next page for more on this.

### Searching for available cellular phones

You can have this unit search for any available phones in the area that have Bluetooth wireless technology, then select which you want to connect to from a list displayed on-screen.

**1 Use MULTI-CONTROL to select Search & connect in the function menu.**  
Search & connect appears in the display.

**2 Press MULTI-CONTROL to search for available cellular phones.**

While searching, **Searching** is displayed. When available cellular phones featuring Bluetooth wireless technology are found, device names or **Name not found** (if names cannot be obtained) are displayed.

- If this unit fails to find any available cellular phones, **Not found** is displayed.

**3 Push MULTI-CONTROL up or down to select a device name you want to connect.**

**4 Press MULTI-CONTROL to connect the selected cellular phone.**

While connecting, **Connecting** is displayed. To complete the connection, please check the device name (**Pioneer BT unit**) and enter the link code on your cellular phone. If the connection is established, **Connected** is displayed.

- The link code is set to **0000** as default. You can change this code in the initial setting. Refer to *Entering PIN code for Bluetooth wireless connection* on page 96.

### Using a cellular phone to initiate a connection

Putting the unit in **Connection open** mode allows you to establish a Bluetooth wireless connection from your phone. You may need to refer to the operation manual that came with your phone if you are unsure how to initiate a connection from your phone.

**1 Use MULTI-CONTROL to select Connection open in the function menu.**  
Connection open appears in the display.

**2 Press MULTI-CONTROL to open the connection.**

**Always waiting** is displayed and the unit is now on standby for connection from cellular phone.

**3 Use cellular phone to connect to this unit.**

- Operation varies depending on the type of your cellular phone. Refer to the instruction manual that came with your cellular phone for detailed instructions.
- You may need to enter the link code on your cellular phone to complete the connection.

## Bluetooth Telephone

- The link code is set to **0000** as default. You can change this code in the initial setting. Refer to *Entering PIN code for Bluetooth wireless connection* on page 96. 

### Disconnecting a cellular phone

When you are done using your phone with this unit, you can close the Bluetooth wireless connection.

- 1 Use MULTI-CONTROL to select Disconnect phone in the function menu. Disconnect phone,** and device name of the connected phone appear in the display.

- 2 Press MULTI-CONTROL to disconnect a cellular phone from this unit.**

After the disconnection is completed, **Disconnected** is displayed. 

### Registering connected cellular phone

You can register a phone that is temporarily connected to this unit in order to take full advantage of the features available with Bluetooth wireless technology. A total of five phones can be registered: three user cellular phones and two guest phones. When registered as a user phone, all the possible functions are available for use. When registered as a guest phone, some functions are limited.

- 1 Use MULTI-CONTROL to select Set phone in the function menu. Set phone** appears in the display.

- 2 Push MULTI-CONTROL up or down to select a registration assignment.**

Each time **MULTI-CONTROL** is pushed up or down, the registration assignment is switched in the following order:

**Phone1** (user phone 1)—**Phone2** (user phone 2)—**Phone3** (user phone 3)—**Guest1** (guest phone 1)—**Guest2** (guest phone 2)

- As you select each assignment, you can see whether or not a phone is already registered there. If the assignment is empty, **No data** is displayed. If the assignment is already taken, the device name appears. If you want to replace an assignment with a new phone, first delete the current assignment. For more detailed instructions, see *Deleting a registered phone* on this page.

- If you need to know the BD (Bluetooth Device) address of the phone, push **MULTI-CONTROL** left here.

- 3 Press MULTI-CONTROL to register the cellular phone to this unit.**

When the registration is completed, **Reg. completed** is displayed. 

### Deleting a registered phone

If you no longer need to use a registered phone with this unit, you can delete it from the registration assignment for another phone.

- If a registered phone is deleted from this unit, the Phone Book and other settings of that phone are cleared simultaneously.

- 1 Use MULTI-CONTROL to select Delete phone in the function menu. Delete phone** appears in the display.



## Bluetooth Telephone

### 2 Push MULTI-CONTROL up or down to select a registration assignment.

Each time **MULTI-CONTROL** is pushed up or down, the registration assignment is switched in the following order:

**Phone1** (user phone 1)—**Phone2** (user phone 2)—**Phone3** (user phone 3)—**Guest1** (guest phone 1)—**Guest2** (guest phone 2)

- If the assignment is empty, **No data** is displayed and the operation is not possible.
- If you need to know the BD (Bluetooth Device) address of the phone, push **MULTI-CONTROL** left here.

### 3 Push MULTI-CONTROL right to select Delete YES.

**Delete YES** is displayed. Deleting phone is now on standby.

### 4 Press MULTI-CONTROL to delete the phone.

After the phone is deleted, **Deleted** is displayed.

## Connecting to a registered cellular phone

Once your phone is registered with this unit it is a simple matter to establish a Bluetooth wireless connection, either manually by selecting a registration assignment, or automatically when a registered phone is within range.

### Connecting to a registered phone manually

Select a phone from the registration assignments to connect to the phone manually.

- 1 Use **MULTI-CONTROL** to select **Connect phone in the function menu**. **Connect phone** appears in the display.

### 2 Push MULTI-CONTROL up or down to select a registration assignment.

Each time **MULTI-CONTROL** is pushed up or down, the registration assignment is switched in the following order:

**Phone1** (user phone 1)—**Phone2** (user phone 2)—**Phone3** (user phone 3)—**Guest1** (guest phone 1)—**Guest2** (guest phone 2)

- If the assignment is empty, **No data** is displayed and the operation is not possible.
- If you need to know the BD (Bluetooth Device) address of the phone, push **MULTI-CONTROL** left here.

### 3 Press MULTI-CONTROL to connect the selected cellular phone.

While connecting, **Connecting** is displayed. After the connection is completed, **Connected** is displayed.

## Connecting to a registered phone automatically

When Automatic Connection is active the unit will automatically establish a connection with a registered phone when it comes into range.

- This feature may not work with all phones. If your registered phone fails to connect with Automatic Connection, use the manual connection method explained in *Connecting to a registered phone manually* on this page.
- This feature is not possible if you are playing back songs on your Bluetooth audio player via Bluetooth wireless technology. In such case, stop the playback and switch to another source for your cellular phone to connect to this unit through this function.
- While you are operating in the function menu of **Telephone** source or **BT Audio** source, this unit does not initiate an automatic connection to your registered phone.
- This feature cannot be set for each different user phone.

## Bluetooth Telephone

**1 Use MULTI-CONTROL to select Auto connect in the function menu.**  
Auto connect appears in the display.

**2 Press MULTI-CONTROL to turn automatic connection on.**

ON appears in the display.

If your cellular phone is set ready for Bluetooth wireless connection, the connection to this unit will be automatically established.

- To turn automatic connection off, press **MULTI-CONTROL** again.



### Note

Automatic connection is performed in the registration number order. 

## Using the Phone Book

The Phone Book can store up to 500 names and numbers. Use the Phone Book to browse for numbers on the unit's display and select numbers to call. Names and phone numbers stored in a registered user phone's address book can be transferred to the Phone Book, allowing you to fill the Phone Book quickly and easily with your contacts.

## Transferring entries to the Phone Book

*This function is available only for cellular phones registered to this unit as user. Phone books from guest phones cannot be transferred to this unit.*

To populate the Phone Book you can transfer the numbers in a registered user phone's address book.

The Phone Book can hold a total of 500 entries; 300 from User 1, 150 from User 2, and 50 from User 3.

- With some cellular phones, it may not be possible to transfer whole phone book at a time. In this case, transfer phone book entries one by one from your phone by using your cellular phone.
- Depending on the cellular phone connected via Bluetooth wireless technology, this unit cannot display the Phone Book correctly. (Some characters may be garbled.)
- If the phone book in the cellular phone contains image data, phone book may not be correctly transferred.

**1 Use MULTI-CONTROL to select Phone book transfer in the function menu.**  
Phone book transfer appears in the display.

**2 Press MULTI-CONTROL to enter in the phone book transfer standby mode.**  
Transfer appears in the display.

- With **Telephone** source selected, you can also display the phone book transfer standby mode by pressing and holding **PHONE**.

**3 Use cellular phone to perform phone book transfer.**

Perform phone book transfer using the cellular phone. For detailed instruction on this, refer to the instruction manual that came with your cellular phone.

- While transferring the phone book, hourglass icon is displayed.
- The display indicates how many entries have been transferred and the total number to be transferred.

**4 Data transferred is displayed and phone book transfer is completed.**

## Bluetooth Telephone

### Changing the Phone Book display order

You can choose to display the Phone Book sorted alphabetically by first name or last name.

- With some cellular phones, this feature may not be possible.

#### 1 Use **MULTI-CONTROL** to select Phone book name view in the function menu.

**Phone book name view** appears in the display.

#### 2 Press **MULTI-CONTROL** to change the name view order.

**Inverted** is displayed and the name view order is changed.

Pressing **MULTI-CONTROL** repeatedly changes the name view order between first name and last name.

### Calling a number in the Phone Book

After finding the number in the Phone Book you want to call, you can select the entry and make the call.

#### 1 Press **LIST** to display the Phone Book.

#### 2 Push **MULTI-CONTROL** left or right to select the first letter of the name you are looking for.

Each time **MULTI-CONTROL** is pushed left or right alphabetical letters are changed.

- Turning **MULTI-CONTROL** clockwise or counterclockwise can also perform the same operation.

#### 3 Press **MULTI-CONTROL** to display entries.

The display shows the first three Phone Book entries starting with that letter (e.g. "Ben", "Brian" and "Burt" when "B" is selected).

- If you want to go back and select another alphabetical letter, push **MULTI-CONTROL** left.

#### 4 Push **MULTI-CONTROL** up or down to select a Phone Book entry you want to call.

Pushing **MULTI-CONTROL** up or down changes Phone Book entries.

#### 5 Push **MULTI-CONTROL** right to display the detailed list of the selected entry.

The phone number, name and genre (if assigned) of entries are displayed in the detailed list.

- You can scroll the name and phone number by holding **DISPLAY**.
- If several phone numbers are entered to an entry, select one by turning **MULTI-CONTROL**.
- If you want to go back and select another entry, push **MULTI-CONTROL** left.

#### 6 Press **MULTI-CONTROL** to make a call.

#### 7 To end the call, press **PHONE**.

The estimated call time appears in the display (this may differ slightly from the actual call time).

### Assign genres to phone numbers

If there are a lot of entries in the Phone Book it can be useful to assign them to specific genres (categories) for easier searching. There are four preset genres that you can assign entries to: **Home**, **Mobile**, **Office** and **Others**.

#### 1 Press **LIST** to display the Phone Book.

## Bluetooth Telephone

### 2 Use MULTI-CONTROL to display the detailed list of your desired Phone Book entry.

See step 2 to 5 on *Calling a number in the Phone Book* on the previous page for how to do this.

### 3 Press and hold MULTI-CONTROL to display the genre input screen. Edit genre is displayed.

### 4 Push MULTI-CONTROL up or down to select a genre.

Each time **MULTI-CONTROL** is pushed up or down, the genres are switched in the following order:

**Home** (home)—**Mobile** (mobile)—**Office** (office)—**Others** (others)

### 5 Press MULTI-CONTROL to assign the genre to the phone number.

The selected genre is assigned to the phone number, and the display reverts to the detailed list.

## Editing the name of a Phone Book entry

You can edit the names of Phone Book entries. Each name can be up to 40 characters long.

### 1 Press LIST to display the Phone Book.

### 2 Use MULTI-CONTROL to display the detailed list of your desired Phone Book entry.

See step 2 to 5 on *Calling a number in the Phone Book* on the previous page for how to do this.

### 3 Press and hold MULTI-CONTROL to display the genre input screen. Edit genre is displayed.

### 4 Turn MULTI-CONTROL clockwise or counterclockwise to switch to the name input screen.

Turning **MULTI-CONTROL** switches input screens in the following order:

**Edit genre** (genre input screen)—**Edit name** (name input screen)—**Edit number** (number input screen)—**Edit icon** (icon selection screen)—**Clear memory** (clear memory screen)

### 5 Press DISPLAY to select the desired character type.

Each press of **DISPLAY** switches the character types in the following order:

Alphabet (upper case), numbers and symbols—alphabet (lower case)—numbers and symbols—European characters, such as those with accents (e.g., **á**, **â**, **ã**, **ç**) or Russian characters

- Pressing and holding **DISPLAY** enables you to switch character set between ISO8859-1 (European characters) and ISO8859-5 (Russian characters) alternately.
- European characters and Russian characters can't be mixed.

### 6 Push MULTI-CONTROL up or down to select a letter.

- To delete a character and leave a space, select “\_” (underscore).

### 7 Push MULTI-CONTROL right to move the cursor to the next character position.

When the letter you want is displayed, push **MULTI-CONTROL** right to move the cursor to the next position and then select the next letter. Push **MULTI-CONTROL** left to move backwards in the display.

### 8 Press MULTI-CONTROL to store the new name.

After the name is stored, the display reverts to the Phone Book entry list.

## Bluetooth Telephone

### Editing phone numbers

You can edit the phone numbers of Phone Book entries.

- 1 Press LIST to display the Phone Book.**
- 2 Use MULTI-CONTROL to display the detailed list of your desired Phone Book entry.**  
See step 2 to 5 on *Calling a number in the Phone Book* on page 43 for how to do this.
- 3 Press and hold MULTI-CONTROL to display the genre input screen.**  
**Edit genre** is displayed.
- 4 Turn MULTI-CONTROL clockwise or counterclockwise to switch to the number input screen.**  
Turning **MULTI-CONTROL** switches input screens in the following order:  
**Edit genre** (genre input screen)—**Edit name** (name input screen)—**Edit number** (number input screen)—**Edit icon** (icon selection screen)—**Clear memory** (clear memory screen)
- 5 Push MULTI-CONTROL left or right to move the cursor to the number you want to change.**
- 6 Push MULTI-CONTROL up or down to change numbers.**  
Repeat these steps until you have finished changing.
- 7 Press MULTI-CONTROL to store the new number.**  
After the number is stored, the display reverts to the detailed list.

### Selecting the icon of a Phone Book entry

You can select the icon of Phone Book entries. When you make a call or answer an incoming call, that icon is displayed.

- 1 Press LIST to display the Phone Book.**
- 2 Use MULTI-CONTROL to display the detailed list of your desired Phone Book entry.**  
See step 2 to 5 on *Calling a number in the Phone Book* on page 43 for how to do this.
- 3 Press and hold MULTI-CONTROL to display the genre input screen.**  
**Edit genre** is displayed.
- 4 Turn MULTI-CONTROL clockwise or counterclockwise to switch to the icon selection screen.**  
Turning **MULTI-CONTROL** switches input screens in the following order:  
**Edit genre** (genre input screen)—**Edit name** (name input screen)—**Edit number** (number input screen)—**Edit icon** (icon selection screen)—**Clear memory** (clear memory screen)
- 5 Push MULTI-CONTROL left or right to select an icon.**  
Each time **MULTI-CONTROL** is pushed left or right, the icons are switched in the following order:  
**icon 1** (icon 1)—**icon 2** (icon 2)—**icon 3** (icon 3)—**icon 4** (icon 4)—**icon 5** (icon 5)
- 6 Press MULTI-CONTROL to assign the icon to the Phone Book entry.**  
The selected icon is assigned to the Phone Book entry, and the display reverts to the detailed list.

**Note**

You can rewrite icons of Phone Book entries. (Refer to *Rewriting the entertainment displays and the icons for telephone functions* on page 101.)

**Clearing a Phone Book entry**

You can delete Phone Book entries in the Phone Book one by one.

To clear all of your entries in the Phone Book, refer to *Clearing memory* on this page.

- 1 Press **LIST** to display the Phone Book.
- 2 Use **MULTI-CONTROL** to display the detailed list of your desired Phone Book entry.  
See step 2 to 5 on *Calling a number in the Phone Book* on page 43 for how to do this.
- 3 Press and hold **MULTI-CONTROL** to display the genre input screen.  
**Edit genre** is displayed.

- 4 Turn **MULTI-CONTROL** clockwise or counterclockwise to switch to the clear memory screen.

Turning **MULTI-CONTROL** switches input screens in the following order:

**Edit genre** (genre input screen)—**Edit name** (name input screen)—**Edit number** (number input screen)—**Edit icon** (icon selection screen)—**Clear memory** (clear memory screen)

- 5 Push **MULTI-CONTROL** right to show a confirmation display.

**Clear memory YES** is displayed.

- If you do not want to clear memory that you have selected, push **MULTI-CONTROL** left. The display reverts.

- 6 Press **MULTI-CONTROL** to delete the Phone Book entry.

**Cleared** is displayed.

The Phone Book entry is deleted. The display returns to Phone Book entry list.

**Using preset numbers****Assigning preset numbers**

You can assign up to ten frequently called phone numbers to number presets (**Dial preset 1–10**).

- To call the number you assigned to preset, refer to *Preset number* on page 36.

- 1 Press **LIST** to display the Phone Book.
- 2 Use **MULTI-CONTROL** to display the detailed list of your desired Phone Book entry.  
See step 2 to 5 on *Calling a number in the Phone Book* on page 43 for how to do this.

- 3 Press and hold one of **0–9** on the remote control to store the selected phone number in that preset.

Press 1 to store in **Dial preset 1**; 4 to store in **Dial preset 4**, etc. Press 0 to store in preset **Dial preset 10**. Hold the button down until you hear a beep.

- Up to 50 phone numbers (10 phone numbers for each of the three registered phones and two guest phones) can be stored in memory. 

**Clearing memory**

You can clear memory of each item; Phone Book, dialed/received/missed call history list and preset phone number.

## Bluetooth Telephone

**1 Use MULTI-CONTROL to select Clear memory in the function menu.**  
**Clear memory** appears in the display.

**2 Push MULTI-CONTROL up or down to select an item.**

Each time **MULTI-CONTROL** is pushed up or down, the items are switched in the following order:

**Phone book** (phone book)—**Missed calls** (missed call history)—**Dialled calls** (dialled call history)—**Received calls** (received call history)—**Preset memory** (preset phone numbers)—**All clear** (delete all memory)

- If you select **All clear**, all memory regardless of items will be cleared.
- If guest phone is connected to this unit via Bluetooth wireless technology, **Phone book** cannot be selected.

**3 Push MULTI-CONTROL right to determine the item that you want to delete from this unit.**

**Clear memory YES** is displayed. Clearing memory is now on standby.

- If you do not want to clear memory that you have selected, push **MULTI-CONTROL** left. The display reverts.

**4 Press MULTI-CONTROL to clear the memory.**

**Cleared** is displayed and data on the selected item is cleared from this unit's memory. 

## Using the Call History

The ten most recent calls made (dialled), received and missed, together with their times and dates, are stored in the Call History. You can browse the Call History and call numbers from it.

## Displaying the Call History

The Call History is divided into three groups: Missed calls, Dialled calls, and Received calls. You can see the time and date of the call, as well as the number (and name if the number is in the Phone Book).

**1 Press LIST to display the list.**

Press **LIST** repeatedly to switch between the following lists:

**PHONE BOOK** (phone book)—**MISSED** (missed call)—**DIALLED** (dialled call)—**RECEIVED** (received call)

- About the Phone Book list, refer to *Using the Phone Book* on page 42.
- If no phone numbers have been stored in the selected list, **No Data** is displayed.

**2 Turn MULTI-CONTROL to select a phone number.**

Turning **MULTI-CONTROL** clockwise or counterclockwise to change the phone numbers stored in the list.

- If the number is already in the Phone Book the name is displayed.
- You can also change the phone number by pushing **MULTI-CONTROL** up or down.

**3 Push MULTI-CONTROL right to display the detailed list.**

Calling time and date, and phone number are displayed in the detailed list.

- If the number is already in the Phone Book then the name is also displayed.
- Turning **MULTI-CONTROL** clockwise or counterclockwise switches to the previous or next phone number displayed in the detailed list.
- If you do not operate anything within about 30 seconds, the list display is canceled automatically.

## Calling a number from the Call History

### 1 Display the list and select a phone number.

Display the phone number you want to make a call.

### 2 Push MULTI-CONTROL right to display the detailed list.

Calling time and date, and phone number are displayed in the detailed list.

- If the number is already in the Phone Book then the name is also displayed.

### 3 Press MULTI-CONTROL to make a call.

### 4 To end the call, press PHONE.

The estimated call time appears in the display (this may differ slightly from the actual call time).

## Calling an international number from the Call History

When calling an international number stored in the Call History, proceed the country code with a +.

### 1 With the detailed list displayed, press MULTI-CONTROL and hold to add +.

Pressing and holding MULTI-CONTROL adds + to the phone number.

- + can only be added when the detailed list of Missed call, Dialed call or Received call is selected.
- Pressing and holding MULTI-CONTROL again deletes +.

### 2 Press MULTI-CONTROL to make a call.

### 3 To end the call, press PHONE.

## Assigning preset numbers

You can assign up to ten frequently called phone numbers to number presets (Dial preset 1–10).

### 1 Display the list and select a phone number.

Display the phone number you want to store in memory.

### 2 Push MULTI-CONTROL right to display the detailed list.

Calling time and date, and phone number are displayed in the detailed list.

### 3 Press and hold one of 0–9 on the remote control to store the selected phone number in that preset.

The selected phone number has been stored in memory. The next time you press the same preset button, the phone number is recalled from memory.

- Up to 50 phone numbers (10 phone numbers for each of the three registered phones and two guest phones) can be stored in memory. 

## Making a call by entering phone number

You can make a call by directly entering phone numbers on this unit.

### 1 Use MULTI-CONTROL to select Number dial in the function menu.

Number dial appears in the display.

- You can also enter in this menu from the standby display by pressing DIRECT on the remote control.



## Bluetooth Telephone

### 2 Push MULTI-CONTROL up or down to select a number.

Pushing **MULTI-CONTROL** up repeatedly changes numbers in **0 1 2 ... 9 + # \* \_** order. Pushing it down changes in **\_ \* # + 9 ... 2 1 0** order.

- You can also input numbers by pressing **0-9** on the remote control.

### 3 Push MULTI-CONTROL right to move the cursor to the next position.

When the number you want is displayed, push **MULTI-CONTROL** right to move the cursor to the next position and then select the next number. Push **MULTI-CONTROL** left to move backwards in the display.

- Up to 24 digits can be entered.

### 4 If you have completed entering the number, press MULTI-CONTROL.

Call confirmation appears.

### 5 Press MULTI-CONTROL again to make a call.

While dialing, **Dialing** appears in the display.

### 6 To end the call, press PHONE.

The estimated call time appears in the display (this may differ slightly from the actual call time). 

## Echo canceling and noise reduction

When you are operating hands-free phoning in the vehicle, you may hear undesired echo. This function reduces the echo and noise and keeps a certain sound quality.

- This feature cannot be set for each different user phone.

### 1 Use MULTI-CONTROL to select Echo cancel in the function menu.

**Echo cancel** appears in the display.

### 2 Press MULTI-CONTROL to turn echo canceling on.

**ON** appears in the display.

- To turn echo canceling off, press **MULTI-CONTROL** again. 

## Changing the ring tone

The unit offers you to turn the ring tone for incoming calls on or off.

- The ring tone you select for this unit has no effect on the ring tone used by your phone. If you do not want your phone and this unit to ring at the same time, we recommend you turn the ring tone of one or the other off.

### 1 Use MULTI-CONTROL to select Ring tone in the function menu.

**Ring tone** appears in the display.

### 2 Push MULTI-CONTROL left or right to select a ring tone.

Each time **MULTI-CONTROL** is pushed left or right, the ring tone is selected in the following order:

**OFF** (ring tone off)—**Ring tone1** (ring tone 1)  
—**Ring tone2** (ring tone 2)—**Ring tone3** (ring tone 3)

### Note

**Ring tone3** differs depending on the situation of the source (on or off). 

## Setting the automatic rejecting

If this function is on, this unit automatically rejects all incoming calls.

- This feature cannot be set for each different user phone.

**1 Use MULTI-CONTROL to select Refuse calls in the function menu.**  
Refuse calls appears in the display.

**2 Press MULTI-CONTROL to turn automatic call rejection on.**  
ON appears in the display.

- To turn automatic call rejection off, press MULTI-CONTROL again. 

## Setting the automatic answering

If this function is on, this unit automatically answers all incoming calls.

- This feature cannot be set for each different user phone.

**1 Use MULTI-CONTROL to select Auto answer in the function menu.**  
Auto answer appears in the display.

**2 Press MULTI-CONTROL to turn automatic answering on.**  
ON appears in the display.

- To turn automatic answering function off, press MULTI-CONTROL again.

### Note

If both the automatic reject and automatic answer functions are set to ON, the automatic reject is prioritized and all incoming calls are automatically rejected. 

## Selecting the icon for user phone

You can select one of icons to be displayed for telephone source.

A different icon can be assigned for each different user phone.

**1 Use MULTI-CONTROL to select Telephone icon in the function menu.**  
Telephone icon appears in the display.

**2 Push MULTI-CONTROL left or right to select an icon.**  
Each time MULTI-CONTROL is pushed left or right, the icons are switched in the following order:  
**icon 1** (icon 1)—**icon 2** (icon 2)—**icon 3** (icon 3)—**icon 4** (icon 4)—**icon 5** (icon 5)

**3 Press MULTI-CONTROL to assign the icon to the user phone.**  
The selected icon is assigned to the user phone.

### Note

You can rewrite icons for user phones. (Refer to *Rewriting the entertainment displays and the icons for telephone functions* on page 101.) 

## Displaying BD (Bluetooth Device) address

Each device featuring Bluetooth wireless technology is allocated a unique 48-bit device address. Each device address consists of a 12-digit of hexadecimal string.

You can display the BD address of your cellular phone and this unit.

## Bluetooth Telephone

### Displaying BD address of your cellular phone

**1 Use MULTI-CONTROL to select Delete phone in the function menu.**  
Delete phone appears in the display.

**2 Push MULTI-CONTROL up or down to select a registration assignment.**  
Each time **MULTI-CONTROL** is pushed up or down, the registration assignment is switched in the following order:  
**Phone1** (user phone 1)—**Phone2** (user phone 2)—**Phone3** (user phone 3)—**Guest1** (guest phone 1)—**Guest2** (guest phone 2)

- If the assignment is empty, **No data** is displayed and the operation is not possible.

**3 Push MULTI-CONTROL left to switch to the BD address.**  
12-digit hexadecimal string is displayed.

- Pushing **MULTI-CONTROL** right returns to the device name.

**4 Press BAND to return to the standby display.**

### Displaying BD address of this unit

**1 Use MULTI-CONTROL to select Device INFO. in the function menu.**  
The device name (**Pioneer BT unit**) of this unit appears in the display.

**2 Push MULTI-CONTROL left to switch to the BD address.**  
12-digit hexadecimal string is displayed.

- Pushing **MULTI-CONTROL** right returns to the device name.



#### Note

When you push **MULTI-CONTROL** down while the BD address (or the device name) of this unit is displayed, the system version of this unit ap-

pears. About the system version, refer to *Displaying system version for repair* on this page.

### Displaying system version for repair

Should this unit fails to operate properly and you consult with dealer for repair, you may be asked to indicate the system versions of this unit and of Bluetooth module. You can display the versions and confirm them.

**1 Use MULTI-CONTROL to select Device INFO. in the function menu.**  
The device name (**Pioneer BT unit**) of this unit appears in the display.

**2 Push MULTI-CONTROL down to switch to the system version of this unit.**  
The system (microprocessor) version of this unit is displayed.

- Pushing **MULTI-CONTROL** left displays the version of the Bluetooth module of this unit. Pushing **MULTI-CONTROL** right returns to the system version of this unit.

## Listening to songs on BT Audio (Bluetooth audio player)



You can use this unit to control a separately sold portable audio player featuring Bluetooth wireless technology (Bluetooth audio player). Even though your audio player does not contain a Bluetooth module, you can still control it from this unit via Bluetooth wireless technology using a Bluetooth adapter (sold separately).



### Important

- This unit can control a Bluetooth audio player via A2DP or AVRCP profile. Bluetooth audio players (or Bluetooth adapters) compatible with those profiles can be connected to this unit.
  - A2DP profile (Advanced Audio Distribution Profile): Only playing back songs on your audio player is possible.
  - AVRCP profile (Audio/Video Remote Control Profile): Playing back, pausing, selecting songs, etc., are possible.
- Since there are a number of Bluetooth audio players available on the market, operations with your Bluetooth audio player using this unit vary in great range. Please refer to the instruction manual that came with your Bluetooth audio player as well as this manual while operating your player on this unit.
- Information about songs (e.g. the elapsed playing time, song title, song index, etc.) cannot be displayed on this unit.
- While you are listening to songs on your Bluetooth audio player, please refrain from operat-

ing on your cellular phone as much as possible. If you try operating on your cellular phone, the signal from your cellular phone may cause a noise on the song playback.

- When you are talking on the cellular phone connected to this unit via Bluetooth wireless technology, the song playback from your Bluetooth audio player connected to this unit is muted.
- Even if while you are listening to song on your Bluetooth audio player you switch to another source, the playback of song continues to elapse.

### ① Connection indicator

Shows the Bluetooth wireless connection status.

### ② Device name

Shows the device name of the connected Bluetooth audio player (or Bluetooth adapter).

### ● Press SOURCE to select Bluetooth audio player.

Press **SOURCE** until you see **BT Audio** displayed.

- If you cannot display **BT Audio**, first activate the BT audio source in the initial setting. For details, refer to *Activating the BT Audio source* on page 96.

## Setting up for Bluetooth audio player

Before you can use Bluetooth audio player you will need to set up the unit for use.

### 1 Activation

Refer to *Activating the BT Audio source* on page 96 for instructions on how to turn the **BT Audio** on.

## Bluetooth Audio

### 2 Connection

Refer to *Connecting a Bluetooth audio player* on this page on how to connect your Bluetooth audio player to this unit.

- Once connected via Bluetooth wireless technology, "Play", "Stop" and "Pause" on Bluetooth audio player can be operated in the **BT Audio** source.
- Before you can use audio players you may need to enter the PIN code into this unit. If your player requires a PIN code to establish a connection, look for the code on the player or in its accompanying documentation. Enter the PIN code referring to *Entering PIN code for Bluetooth wireless connection* on page 96. 

### 4 Press MULTI-CONTROL to open the connection.

**Always waiting** is displayed. This unit is now on standby for connection from Bluetooth audio player.

### 5 Use your Bluetooth audio player to connect to this unit.

When the connection is successfully established, **Connected** is displayed.

- Operation varies depending on the type of your Bluetooth audio player. Refer to the instruction manual that came with your Bluetooth audio player for detailed instructions. 

## Connecting a Bluetooth audio player

For this unit to control your Bluetooth audio player it needs to establish a Bluetooth wireless connection.

This function initiates the connection via Bluetooth wireless technology.

### 1 Press MULTI-CONTROL to display the main menu.

**FUNCTION, AUDIO** and **ENTERTAINMENT** appear on the display.

### 2 Use MULTI-CONTROL to select FUNCTION.

Turn to change the menu option; press to select.

The function name appears on the display.

### 3 Turn MULTI-CONTROL to select Connection open.

## Function operation



### ① Function display

Shows the function status.

Once connected via Bluetooth wireless technology, "Play", "Stop" and other functions on Bluetooth audio player can be controlled from this unit's function menu.

### 1 Press MULTI-CONTROL to display the main menu.

**FUNCTION**, **AUDIO** and **ENTERTAINMENT** appear on the display.

### 2 Use MULTI-CONTROL to select FUNCTION.

Turn to change the menu option; press to select.

The function name appears in the display.

### 3 Turn MULTI-CONTROL to select the function.

Turn **MULTI-CONTROL** clockwise or counter-clockwise to switch between the functions in the following order:

**Disconnect audio** (disconnect audio)—**Play** (Play)—**Stop** (Stop)—**Pause** (pause)—**Device INFO.** (device information)

- If a Bluetooth audio player is connected via A2DP profile, only **Disconnect audio** and **Device INFO.** appear in the function menu.
- If a Bluetooth audio player has not been connected to this unit yet, **Connection open** and **Device INFO.** appear in the function menu and other functions are not available.
- To return to the playback display, press **BAND**.

### Notes

- If you do not operate the function within about 30 seconds, the display is automatically returned to the playback display.
- Depending on Bluetooth audio players connected to this unit, function operations may not be correctly operated. 

## Playing songs on Bluetooth audio player

### 1 Use MULTI-CONTROL to select Play in the function menu.

**Play** appears in the display.

### 2 Press MULTI-CONTROL to start playback.

## Pausing a song

Pause lets you temporarily stop playback of a song.

### 1 Use MULTI-CONTROL to select Pause in the function menu.

**Pause** appears in the display.

### 2 Press MULTI-CONTROL to turn pause on.

Playback of the current song pauses.

- To turn pause off, press **MULTI-CONTROL** again. 

## Stopping playback

### 1 Use MULTI-CONTROL to select Stop in the function menu.

**Stop** appears in the display.

## Bluetooth Audio

### 2 Press MULTI-CONTROL to stop the playback.

Playback of the current song stops. 

## Disconnecting a Bluetooth audio player

When you are done using your Bluetooth audio player with this unit, you can close the Bluetooth wireless connection.

### 1 Use MULTI-CONTROL to select **Disconnect audio in the function menu.** **Disconnect audio** appears in the display.

### 2 Press MULTI-CONTROL to disconnect the Bluetooth audio player.

**Disconnected** is displayed. The Bluetooth audio player is now disconnected from this unit. 

## Displaying BD address of this unit

Each device featuring Bluetooth wireless technology is allocated a unique 48-bit device address. Each device address consists of a 12-digit of hexadecimal string.

You can display the BD address of this unit.

### 1 Use MULTI-CONTROL to select **Device INFO. in the function menu.**

The device name (**Pioneer BT unit**) of this unit appears in the display.

### 2 Push MULTI-CONTROL left to switch to the BD address.

12-digit hexadecimal string is displayed.

- Pushing **MULTI-CONTROL** right returns to the device name.

### Note

When you push **MULTI-CONTROL** down while the BD address (or the device name) of this unit is displayed, the system version of this unit appears. About the system version, refer to *Displaying system version for repair* on page 51. 

## Displaying system version for repair

Should this unit fails to operate properly and you consult with dealer for repair, you may be asked to indicate the system versions of this unit and of Bluetooth module. You can display the versions and confirm them.

### 1 Use MULTI-CONTROL to select **Device INFO. in the function menu.**

The device name (**Pioneer BT unit**) of this unit appears in the display.

### 2 Push MULTI-CONTROL down to switch to the system version of this unit.

The system (microprocessor) version of this unit is displayed.

- Pushing **MULTI-CONTROL** left displays the version of the Bluetooth module of this unit. Pushing **MULTI-CONTROL** right returns to the system version of this unit. 

## Playing a CD

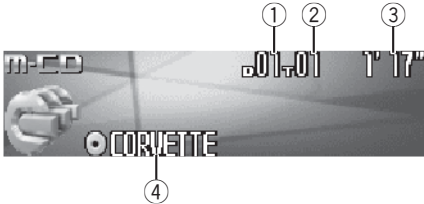

You can use this unit to control a multi-CD player, which is sold separately.

These are the basic steps necessary to play a CD with your multi-CD player. More advanced CD operation is explained starting on the next page.

- ① **Disc number indicator**  
Shows the disc number currently playing.
- ② **Track number indicator**  
Shows the track number currently playing.
- ③ **Play time indicator**  
Shows the elapsed playing time of the current track.
- ④ **Disc title indicator**  
Shows the title of the currently playing disc.
  - If no title has been entered for the currently playing disc, nothing is displayed.

### 1 Press SOURCE to select the multi-CD player.

Press **SOURCE** until you see **Multi-CD** displayed.

### 2 Push MULTI-CONTROL up or down to select a disc you want to listen to.

- You can also select a disc by using **1-6** buttons on the remote control.
  - For discs 1 to 6, press the corresponding button number.
  - For discs 7 to 12, press and hold the corresponding numbers, such as **1** for disc 7,

until the disc number appears in the display.

### 3 To perform fast forward or reverse, push and hold MULTI-CONTROL left or right.

### 4 To skip back or forward to another track, push MULTI-CONTROL left or right.

Pushing **MULTI-CONTROL** right skips to the start of the next track. Pushing **MULTI-CONTROL** left once skips to the start of the current track. Pushing again will skip to the previous track.

### Notes

- When the multi-CD player performs the preparatory operations, **Ready** is displayed.
- If an error message such as **ERROR-11** is displayed, refer to the multi-CD player owner's manual.
- If there are no discs in the multi-CD player magazine, **No Disc** is displayed.
- When you select a CD TEXT disc on a CD TEXT compatible multi-CD player, the disc title automatically begins to scroll in the display. Ever Scroll function is ON at the initial setting, the disc title scrolls continuously. About Ever Scroll, refer to *Switching the Ever Scroll* on page 95. ▣

## Selecting a track directly

When using the remote control, you can select a track directly by entering the desired track number.

### 1 Press DIRECT.

Track number input display appears.

### 2 Press 0-9 buttons to enter the desired track number.

- You can cancel the input number by pressing **CLEAR**.



## Multi-CD Player

### 3 Press DIRECT.

The track of entered number will play.



#### Note

After entering the number input mode, if you do not perform an operation within about eight seconds, the mode is automatically canceled. 

## 50-disc multi-CD player

Only those functions described in this manual are supported by 50-disc multi-CD players.

This unit is not designed to operate disc title list functions with a 50-disc multi-CD player. About the disc title list functions, please refer to *Selecting discs from the disc title list* on page 61. 

## Introduction of advanced multi-CD player operation



### ① Function display

Shows the function status.

### 1 Press MULTI-CONTROL to display the main menu.

**FUNCTION**, **AUDIO** and **ENTERTAINMENT** appear on the display.

### 2 Use MULTI-CONTROL to select FUNCTION.

Turn to change the menu option; press to select.

The function name appears on the display.

### 3 Turn MULTI-CONTROL to select the function.

Turn **MULTI-CONTROL** clockwise or counter-clockwise to switch between the functions in the following order:

**Play mode** (repeat play)—**Random mode** (random play)—**Scan mode** (scan play)—**Pause** (pause)—**ITS play mode** (ITS play)—**ITS memory** (ITS programming)—**Title input** (disc title input)

- To return to the playback display, press **BAND**.



#### Notes

- When playing a CD TEXT disc on a CD TEXT compatible multi-CD player, you cannot switch to disc title input. The disc title will have already been recorded on a CD TEXT disc.

- If you do not operate the function within about 30 seconds, the display is automatically returned to the playback display. 

## Repeating play

There are three repeat play ranges for the multi-CD player: **Multi-CD repeat** (multi-CD player repeat), **Track repeat** (one-track repeat) and **Disc repeat** (disc repeat).

### 1 Use MULTI-CONTROL to select Play mode in the function menu.

**Play mode** appears in the display.

### 2 Press MULTI-CONTROL to select the repeat range.

Press **MULTI-CONTROL** repeatedly until the desired repeat range appears in the display.

- **Multi-CD repeat** – Repeat all discs in the multi-CD player
- **Track repeat** – Repeat just the current track
- **Disc repeat** – Repeat the current disc



#### Notes

- If you select other discs during repeat play, the repeat play range changes to **Multi-CD repeat**.
- If you perform track search or fast forward/reverse during **Track repeat**, the repeat play range changes to **Disc repeat**. 

## Playing tracks in random order

Random play lets you play back tracks in random order within the repeat range, **Multi-CD repeat** and **Disc repeat**.

### 1 Select the repeat range.

Refer to *Repeating play* on this page.

### 2 Use MULTI-CONTROL to select Random mode in the function menu.

**Random mode** appears in the display.

### 3 Press MULTI-CONTROL to turn random play on.

Tracks will play in a random order within the previously selected **Multi-CD repeat** or **Disc repeat** ranges.

- To turn random play off, press **MULTI-CONTROL** again. 

## Scanning CDs and tracks

While you are using **Disc repeat**, the beginning of each track on the selected disc plays for about 10 seconds. When you are using **Multi-CD repeat**, the beginning of the first track of each disc is played for about 10 seconds.

### 1 Select the repeat range.

Refer to *Repeating play* on this page.

### 2 Use MULTI-CONTROL to select Scan mode in the function menu.

**Scan mode** appears in the display.

### 3 Press MULTI-CONTROL to turn scan play on.

The first 10 seconds of each track of the current disc (or the first track of each disc) is played.

### 4 When you find the desired track (or disc) press MULTI-CONTROL to turn scan play off.

The track (or disc) will continue to play.

- If the display has automatically returned to the playback display, select **Scan mode** again by using **MULTI-CONTROL**.

## Multi-CD Player



### Note

After track or disc scanning is finished, normal playback of the tracks will begin again. 

## Pausing CD playback

Pause lets you temporarily stop playback of the CD.

### 1 Use MULTI-CONTROL to select Pause in the function menu.

**Pause** appears in the display.

### 2 Press MULTI-CONTROL to turn pause on.

Playback of the current track pauses.

- To turn pause off, press **MULTI-CONTROL** again. 

## Using ITS playlists

ITS (instant track selection) lets you make a playlist of favorite tracks from those in the multi-CD player magazine. After you have added your favorite tracks to the playlist you can turn on ITS play and play just those selections.

## Creating a playlist with ITS programming

You can use ITS to enter and play back up to 99 tracks per disc from up to 100 discs (with the disc titles). (With multi-CD players sold before the CDX-P1250 and CDX-P650, up to 24 tracks can be stored in the playlist.)

### 1 Play a CD that you want to program.

Push **MULTI-CONTROL** up or down to select the CD.

**2 Use MULTI-CONTROL to select ITS memory in the function menu.**  
**ITS memory** appears in the display.

**3 Select the desired track by pushing MULTI-CONTROL left or right.**

**4 Push MULTI-CONTROL up to store the currently playing track in the playlist.**  
**Memory complete** is displayed and the currently playing selection is added to your playlist.

**5 Press BAND to return to the playback display.**



### Note

After data for 100 discs has been stored in memory, data for a new disc will overwrite the oldest one.

## Playback from your ITS playlist

ITS play lets you listen to the tracks that you have entered into your ITS playlist. When you turn on ITS play, tracks from your ITS playlist in the multi-CD player will begin to play.

### 1 Select the repeat range.

Refer to *Repeating play* on the previous page.

**2 Use MULTI-CONTROL to select ITS play mode in the function menu.**  
**ITS play mode** appears in the display.

**3 Press MULTI-CONTROL to turn ITS play on.**

Playback begins of those tracks from your playlist within the previously selected **Multi-CD repeat** or **Disc repeat** ranges.

- If no tracks in the current range are programmed for ITS play, then **ITS empty** is displayed.
- To turn ITS play off, press **MULTI-CONTROL** again.

## Erasing a track from your ITS playlist

You can delete a track from your ITS playlist if ITS play is on.

If ITS play is already on, skip to step 2. If ITS play is not already on, use **MULTI-CONTROL**.

- 1 **Play the CD with the track you want to delete from your ITS playlist, and turn ITS play on.**

Refer to *Playback from your ITS playlist* on the previous page.

- 2 **Use MULTI-CONTROL to select ITS memory in the function menu. ITS memory** appears in the display.

- 3 **Select the desired track by pushing MULTI-CONTROL left or right.**

- 4 **Push MULTI-CONTROL down to erase the track from your ITS playlist.**

The currently playing selection is erased from your ITS playlist and playback of the next track from your ITS playlist begins.

- If there are no tracks from your playlist in the current range, **ITS empty** is displayed and normal play resumes.

- 5 **Press BAND to return to the playback display.**

## Erasing a CD from your ITS playlist

You can delete all tracks of a CD from your ITS playlist if ITS play is off.

- 1 **Play the CD that you want to delete.** Push **MULTI-CONTROL** up or down to select the CD.
- 2 **Use MULTI-CONTROL to select ITS memory in the function menu. ITS memory** appears in the display.

- 3 **Push MULTI-CONTROL down to erase all tracks on the currently playing CD from your ITS playlist.**

All tracks on the currently playing CD are erased from your playlist and **Memory deleted** is displayed.

- 4 **Press BAND to return to the playback display.** 

## Using disc title functions

You can input CD titles and display the titles. Then you can easily search for and play a desired disc.

### Entering disc titles

Use the disc title input feature to store up to 100 CD titles (with ITS playlist) into the multi-CD player. Each title can be up to 10 characters long.

- 1 **Play the CD that you want to enter a title for.**

Push **MULTI-CONTROL** up or down to select the CD.

- 2 **Use MULTI-CONTROL to select Title Input in the function menu. Title Input** appears in the display.

- 3 **Press DISPLAY to select the desired character type.**

Press **DISPLAY** repeatedly to switch between the following character types:

Alphabet (upper case), numbers and symbols  
 —Alphabet (lower case)—European letters,  
 such as those with accents (e.g. **á, à, ä, ç**)—  
 Numbers and symbols

## Multi-CD Player

### 4 Push MULTI-CONTROL up or down to select a letter of the alphabet.

Each time **MULTI-CONTROL** is pushed up, alphabet, numbers or symbols are displayed in ascending order (**A B C ...**). Each time **MULTI-CONTROL** is pushed down, letters are displayed in descending order.



### 5 Push MULTI-CONTROL right to move the cursor to the next character position.

When the letter you want is displayed, push **MULTI-CONTROL** right to move the cursor to the next position and then select the next letter. Push **MULTI-CONTROL** left to move backwards in the display.

### 6 Move the cursor to the last position by pushing MULTI-CONTROL right after entering the title.

When you push **MULTI-CONTROL** right one more time, the entered title is stored in memory.

### 7 Press BAND to return to the playback display.



#### Notes

- Titles remain in memory, even after the disc has been removed from the magazine, and are recalled when the disc is reinserted.
- After data for 100 discs has been stored in memory, data for a new disc will overwrite the oldest one.

## Displaying disc titles

You can display the text information of any disc that has had a disc title entered.

### ● Press DISPLAY.

Press **DISPLAY** repeatedly to switch between the following settings:

- 🔁: disc title—Simple display

## Selecting discs from the disc title list

Disc title list lets you see the list of disc titles that have been entered into the multi-CD player and select one of them to play back.

### 1 Press LIST to switch to the disc title list mode during the playback display.

### 2 Use MULTI-CONTROL to select the desired disc title.

Turn to change the disc title; press to play.

- You can also change the disc title by pushing **MULTI-CONTROL** up or down.

- If no title has been entered for a disc,

**No D.Title** will be displayed.

- **No Disc** is displayed next to the disc number when there is no disc in the magazine.

- If you do not operate the list within about 30 seconds, the disc title list mode is canceled automatically. [ ]

## Using CD TEXT functions

*You can use these functions only with a CD TEXT compatible multi-CD player.*

Some discs have certain information encoded on the disc during manufacture. These discs may contain such information as the CD title, track title, artist's name and playback time and are called CD TEXT discs. Only these specially encoded CD TEXT discs support the functions listed below.

## Displaying text information on CD TEXT discs

### ● Press DISPLAY.

Press **DISPLAY** repeatedly to switch between the following settings:

: disc title—: disc artist name—: track title—: track artist name—: disc title and : disc artist name—: track title and : track artist name—Simple display

▪ If specific information has not been recorded on a CD TEXT disc, title or name is not displayed.

## Scrolling text information in the display

This unit can display the first 24 letters of disc title, disc artist name, track title and track artist name. When the text information is longer than 24 letters, you can scroll the text information as follows.

- When the source icon is turned off, this unit can display the first 30 letters of text information.

### ● Press DISPLAY and hold until the text information begins to scroll through the display.

The titles scroll.



#### Note

When Ever Scroll is set to ON at the initial setting, text information scrolls continuously in the display. Refer to *Switching the Ever Scroll* on page 95.

## Selecting tracks from the track title list

Track title list lets you see the list of track titles on a CD TEXT disc and select one of them to play back.

### 1 Press LIST to switch to the disc title list mode during the playback display.

▪ If you want to display the track title list of the currently playing disc, push **MULTI-CONTROL** right.

### 2 Use MULTI-CONTROL to select the desired disc title of CD TEXT.

Turn to change the disc title; press to play.

▪ You can also change the disc title by pushing **MULTI-CONTROL** up or down.

▪ If no title has been entered for a disc, **No D.Title** will be displayed.

▪ **No Disc** is displayed next to the disc number when there is no disc in the magazine.

### 3 Push MULTI-CONTROL right to switch to the track title list.

▪ Push **MULTI-CONTROL** left to return to the disc title list.

### 4 Use MULTI-CONTROL to select the desired track title.

Turn to change the track title; press to play.

▪ You can also change the track title by pushing **MULTI-CONTROL** up or down.

▪ If you do not operate the list within about 30 seconds, the track title list mode is canceled automatically.

## Playing songs on iPod

### Listening to songs on your iPod

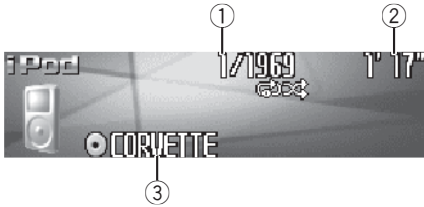

You can use this unit to control an iPod adapter, which is sold separately.

These are the basic steps necessary to operate an iPod adapter. More advanced iPod adapter operation is explained starting on *Introduction of advanced iPod adapter operation* on page 65.

- ① **Song number indicator**  
Shows the number of song played in the selected list.
- ② **Play time indicator**  
Shows the elapsed playing time of the current song.
- ③ **Album title indicator**  
Shows the title of the currently playing album.

#### 1 Press SOURCE to select the iPod.

Press **SOURCE** until you see **iPod** displayed.

#### 2 To perform fast forward or reverse, push and hold MULTI-CONTROL left or right.

#### 3 To skip back or forward to another song, push MULTI-CONTROL left or right.

Pushing **MULTI-CONTROL** right skips to the start of the next song. Pushing **MULTI-CONTROL** left once skips to the start

of the current song. Pushing again will skip to the previous song.

### Browsing for a song

The operation of this unit to control an iPod is designed to be as close to the operation of the iPod as possible for easy operation and song search.

#### 1 Press LIST to switch to the top menu of the list search.

#### 2 Use MULTI-CONTROL to select a category.

Turn to change the category; press to select.

**Playlists** (playlists)—**Artists** (artists)—

**Albums** (albums)—**Songs** (songs)—**Genres** (genres)

List from the selected category is displayed.

- You can start playback throughout the selected category by pressing and holding **MULTI-CONTROL**.
- You can also change the category by pushing **MULTI-CONTROL** up or down.
- You can also select the category by pushing **MULTI-CONTROL** right.
- To return to the previous list, push **MULTI-CONTROL** left.
- To go to the top menu of the list search, push and hold **MULTI-CONTROL** left.
- If you do not operate the list within about 30 seconds, the list search is cancelled automatically.

## Playing songs on iPod

### Searching for a song

**1 Press LIST to switch to the top menu of the list search.**

**2 Use MULTI-CONTROL to select a Genres, Artists, Albums or Songs from among the categories.**

Turn to change the category; press to select. List from the selected category is displayed.

**3 Use MULTI-CONTROL to select a song, album, artist or genre.**

Turn to change the item; press to select. List from the selected item is displayed.

▪ If you select **Songs** (songs), playback starts instantly from the selected one.

**4 Repeat step 3 to find a song you want to listen to.**

### Selecting a playlist

You can select a playlist from your iPod playlist.

**1 Press LIST to switch to the top menu of the list search.**

**2 Use MULTI-CONTROL to select a Playlists from among the categories.**

Turn to change the category; press to select. List from **Playlists** (playlists) is displayed.

**3 Use MULTI-CONTROL to select a playlist.**

Turn to change the playlist; press to select. Song list from the selected playlist is displayed.

▪ You can start playback throughout the selected playlist by pressing and holding

**MULTI-CONTROL.**

**4 Use MULTI-CONTROL to select a song from the selected playlist.**

Turn to change the song; press to play.









▪ If no songs have been stored in playlist, **STOP** is displayed and playback stops. 

### Displaying text information on iPod

Text information recorded on the iPod can be displayed.

#### ● Press DISPLAY.

Press **DISPLAY** repeatedly to switch between the following settings:

: album title—: song title—: artist name—: artist name and : album title—: song title and : artist name—: song title and : album title—Simple display

▪ If the characters recorded on the iPod are not compatible with this unit, those characters will not be displayed.



#### Notes

- You can scroll to the left the text information by pressing and holding **DISPLAY**.
- When Ever Scroll is set to ON at the initial setting, text information scrolls continuously in the display. Refer to *Switching the Ever Scroll* on page 95. 



## Playing songs on iPod

### Introduction of advanced iPod adapter operation



#### ① Function display

Shows the function status.

#### 1 Press MULTI-CONTROL to display the main menu.

**FUNCTION**, **AUDIO** and **ENTERTAINMENT** appear on the display.

#### 2 Use MULTI-CONTROL to select FUNCTION.

Turn to change the menu option; press to select.

The function name appears on the display.

#### 3 Turn MULTI-CONTROL to select the function.

Turn **MULTI-CONTROL** clockwise or counter-clockwise to switch between the functions in the following order:

**Play mode** (repeat play)—**Shuffle mode** (random play)—**Pause** (pause)

- To return to the playback display, press **BAND**.



#### Note

If you do not operate the function within about 30 seconds, the display is automatically returned to the playback display.

### Repeating play

For playback of the songs on the iPod, there are two repeat play ranges: **Repeat one** (re-

peat one song) and **Repeat all** (repeat all songs in the list).

- While **Play mode** is set to **Repeat one**, you cannot select the other songs.

#### 1 Use MULTI-CONTROL to select Play mode in the function menu. Play mode appears in the display.

#### 2 Press MULTI-CONTROL to select the repeat range.

Press **MULTI-CONTROL** repeatedly until the desired repeat range appears in the display.

- **Repeat one** – Repeat just the current song
- **Repeat all** – Repeat all songs in the selected list

### Playing songs in a random order (shuffle)

For playback of the songs on the iPod, there are two random play methods: **Shuffle Songs** (play back songs in a random order) and **Shuffle Albums** (play back albums in a random order).

#### 1 Use MULTI-CONTROL to select Shuffle mode in the function menu. Shuffle mode appears in the display.

#### 2 Press MULTI-CONTROL to select your favorite setting.

Press **MULTI-CONTROL** repeatedly until the desired setting appears in the display.

- **Shuffle Songs** – Play back songs in a random order within the selected list
- **Shuffle Albums** – Select an album randomly, and then play back all the songs in it in order
- **Shuffle OFF** – Cancel the random play

## Pausing a song

Pause lets you temporarily stop playback of a song.

**1 Use MULTI-CONTROL to select Pause in the function menu.**

**Pause** appears in the display.

**2 Press MULTI-CONTROL to turn pause on.**

Playback of the current song pauses.

- To turn pause off, press **MULTI-CONTROL** again. 

## XM tuner

### Listening to XM Satellite Radio

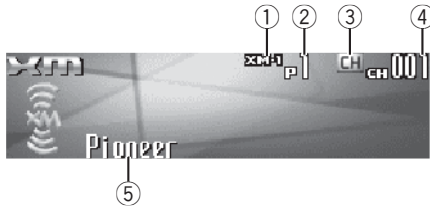

You can use this unit to control an XM satellite digital tuner (GEX-P920XM), which is sold separately.

For details concerning operation, refer to the XM tuner's operation manuals. This section provides information on XM operations with this unit which differs from that described in the XM tuner's operation manual.

- With this unit, you can operate two additional functions: XM channel direct selection and preset channel list.

- ① **XM band indicator**  
Shows the XM band which has been selected.
- ② **XM preset number indicator**  
Shows what XM preset has been selected.
- ③ **XM channel select setting indicator**  
Shows what channel select setting has been selected. **CH** is displayed when **Channel number** is selected, and **CAT** is displayed when **Category** is selected.
- ④ **XM channel number indicator**  
Shows to which XM channel number the tuner is tuned.
- ⑤ **XM text information**  
Shows the text information of broadcast channel.

- ① **Press SOURCE to select the XM.**  
Press **SOURCE** until you see **XM** displayed.

- ② **Press BAND to select a XM band.**  
Press **BAND** repeatedly until the desired XM band is displayed, **XM-1**, **XM-2** or **XM-3**.

- ③ **To perform tuning, push MULTI-CONTROL left or right.**

The channels move up or down step by step. Channels that cannot currently be selected are skipped, and the next channel is selected.

- If you push and hold **MULTI-CONTROL** left or right, you can increase or decrease channel number continuously.
- You can also perform tuning from a desired channel category. (Refer to *Selecting a channel in the channel category* on page 69.)

### Selecting an XM channel directly

You can select an XM channel directly by entering the desired channel number.

- ① **Press DIRECT on the remote control.**  
**CHANNEL INPUT** appears in the display.
- ② **Use 0–9 on the remote control to input the desired channel number.**
  - To cancel the input numbers, press **CLEAR** on the remote control.
- ③ **While the input number is displayed, press DIRECT on the remote control.**  
The entered XM channel is selected.

## Introduction of advanced XM tuner operation

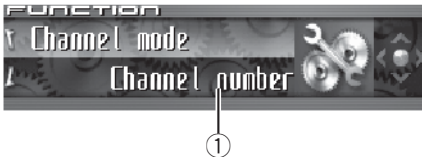

- ① **Function display**  
Shows the function status.

**1 Press MULTI-CONTROL to display the main menu.**  
**FUNCTION**, **AUDIO** and **ENTERTAINMENT** appear on the display.

**2 Use MULTI-CONTROL to select FUNCTION.**  
**Channel mode** appears on the display.  
▪ To return to the channel display, press **BAND**.

### Note

If you do not operate the function within about 30 seconds, the display is automatically returned to the channel display. ■

## Switching the XM display

● **Press DISPLAY to switch the XM display.**  
Each press of **DISPLAY** changes the XM display in the following order:  
Text information (channel name)—Artist name and text information—Song title and text information—Category name and text information—Simple display ■

## Storing and recalling broadcast stations

You can easily store up to six broadcast stations for later recall.

**1 When you find a station that you want to store in memory press LIST to switch to the preset channel list mode.**

**2 Use MULTI-CONTROL to store the selected station in memory.**  
Turn to change the preset number; press and hold to store.  
The XM preset number you have selected will flash and then remain lit. The selected station has been stored in memory.  
▪ If you do not operate the list within about 30 seconds, the preset channel list mode is canceled automatically.

### Notes

- Up to 18 stations, six for each of three XM bands can be stored in memory.
- You can also store stations assigned to preset tuning numbers by pressing and holding one of the preset tuning buttons **1-6** on the remote control. ■

## Switching the XM channel select mode

You have two methods for selecting a channel: by number and by category.  
When selecting by number, channels in any category can be selected. Select by category to narrow your search down to only channels in a particular category.

**1 Use MULTI-CONTROL to select FUNCTION.**  
**Channel mode** appears on the display.

## XM tuner

### 2 Press **MULTI-CONTROL** to select the desired channel select setting.

Press **MULTI-CONTROL** repeatedly to switch between the following channel select settings:

**Channel number** (channel number select setting)—**Category** (channel category select setting)

- You can also select the XM channel select setting by pressing and holding **CLOCK**.

### Selecting a channel in the channel category

#### 1 Select the channel select settings to **Category**.

Refer to *Switching the XM channel select mode* on the previous page.

#### 2 Push **MULTI-CONTROL** up or down to select the desired channel category.

#### 3 Push **MULTI-CONTROL** left or right to select the desired channel in the selected channel category.

### Displaying the Radio ID

#### Channel number select setting

If you select **CH : 000**, the ID code is displayed.

- Push **MULTI-CONTROL** left or right to select **CH : 000**.

#### Channel category select setting

**RADIO ID** is provided as a channel category for displaying the ID code.

### ● Push **MULTI-CONTROL** up or down to select **RADIO ID** from channel category.

- If you select another channel, display of the ID code is canceled.
- Display of the ID code repeats displaying **RADIO ID** and the ID code one after the other. 

### Selecting stations from the preset channel list

The preset channel list lets you see the list of preset stations and select one of them to receive.

#### 1 Press **LIST** to switch to the preset channel list mode during the channel display.

#### 2 Use **MULTI-CONTROL** to select the desired station.

Turn to change the station; press to select.

- You can also change the station by pushing **MULTI-CONTROL** up or down.
- If you do not operate the list within about 30 seconds, the preset channel list mode is canceled automatically.

#### Notes

- You can also recall stations assigned to preset tuning numbers by pushing **MULTI-CONTROL** up or down during the channel display.
- You can also recall stations assigned to preset tuning numbers by pressing one of the preset tuning buttons **1-6** on the remote control. 

## Listening to SIRIUS Satellite Radio

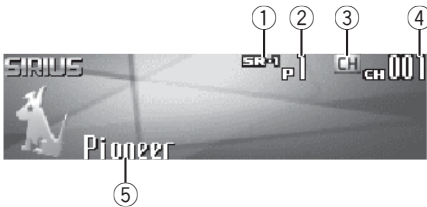

This unit can control a SIRIUS Satellite Radio tuner (sold separately).

When the SIRIUS tuner is used together with this unit, some operations differ slightly from those described in the SIRIUS operation manual. This manual provides information on these points. For all other information on using the SIRIUS tuner, please refer to the SIRIUS operation manual.

- With this unit, you can operate one additional function: SIRIUS channel direct selection. Refer to *Selecting a SIRIUS channel directly* on this page.
- ① **SIRIUS band indicator**  
Shows the SIRIUS band which has been selected.
  - ② **SIRIUS preset number indicator**  
Shows what SIRIUS preset has been selected.
  - ③ **SIRIUS channel select setting indicator**  
Shows what channel select setting has been selected. **CH** is displayed when **Channel number** is selected, and **CAT** is displayed when **Category** is selected.
  - ④ **SIRIUS channel number indicator**  
Shows to which SIRIUS channel number the tuner is tuned.
  - ⑤ **SIRIUS channel name**  
Shows the channel name of broadcast channel.

### 1 Press SOURCE to select SIRIUS.

Press **SOURCE** until you see **SIRIUS** displayed.

### 2 Press BAND to select a SIRIUS band.

Press **BAND** repeatedly until the desired SIRIUS band is displayed, **SR-1**, **SR-2** or **SR-3**.

### 3 To perform tuning, push MULTI-CONTROL left or right.

The channels move up or down step by step. Channels that cannot currently be selected are skipped, and the next channel is selected.

- If you push and hold **MULTI-CONTROL** left or right, you can increase or decrease channel number continuously.
- You can also perform tuning from a desired channel category. (Refer to *Selecting a channel in the channel category* on page 72.)



#### Note

It may take a few seconds before you can hear anything while this unit acquires and processes the satellite signal when you change the source to SIRIUS tuner or select a channel. 

## Selecting a SIRIUS channel directly

You can select a SIRIUS channel directly by entering the desired channel number.

### 1 Press DIRECT on the remote control.

**CHANNEL INPUT** appears in the display.

### 2 Use 0–9 on the remote control to input the desired channel number.

- To cancel the input numbers, press **CLEAR** on the remote control.

### 3 While the input number is displayed, press DIRECT on the remote control.

The entered SIRIUS channel is selected. 

## SIRIUS Satellite Radio tuner

### Introduction of advanced SIRIUS tuner operation

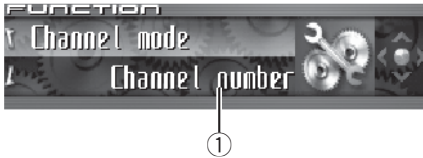

#### ① Function display

Shows the function status.

#### 1 Press MULTI-CONTROL to display the main menu.

**FUNCTION**, **AUDIO** and **ENTERTAINMENT** appear on the display.

#### 2 Use MULTI-CONTROL to select FUNCTION.

**Channel mode** appears on the display.

- To return to the channel display, press **BAND**.



#### Note

If you do not operate the function within about 30 seconds, the display is automatically returned to the channel display. ▢

### Switching the SIRIUS display

#### ● Press DISPLAY to switch the SIRIUS display.

Each press of **DISPLAY** changes the SIRIUS display in the following order:

Channel number—Channel name—Category name—Artist name—Song title/program title—Composer name—Simple display ▢

### Switching the scroll setting

You can select the scroll setting, one is the continuous scroll, the other is one-time scroll.

#### ● Press and hold DISPLAY to select the scroll setting.

Press and hold **DISPLAY** selects scroll setting in the following order:

Continuous scroll setting—One-time scroll setting ▢

### Storing and recalling broadcast stations

If you press any of the preset tuning buttons **1–6** you can easily store up to six broadcast stations for later recall with the touch of a button.

- Only the remote control can operate this function.

#### ● When you find a station that you want to store in memory press one of preset tuning buttons 1–6 and hold until the SIRIUS preset number stops flashing.

The number you have pressed will flash in the SIRIUS preset number indicator and then remain lit. The selected station has been stored in memory.

The next time you press the same preset tuning button the station is recalled from memory.



#### Notes

- Up to 18 stations, six for each of three SIRIUS bands can be stored in memory.
- You can also recall stations assigned to preset tuning buttons **1–6** by pushing **MULTI-CONTROL** up or down. ▢

## Selecting the SIRIUS channel select mode

You have two methods for selecting a channel: by number and by category.

When selecting by number, channels in any category can be selected. Select by category to narrow your search down to only channels in a particular category.

### 1 Use MULTI-CONTROL to select FUNCTION.

**Channel mode** appears on the display.

### 2 Press MULTI-CONTROL to select the desired channel select setting.

Press **MULTI-CONTROL** repeatedly to switch between the following channel select settings: **Channel number** (channel number select setting)—**Category** (channel category select setting)

- You can also select the SIRIUS channel select setting by pressing and holding **CLOCK**.

## Selecting a channel in the channel category

### 1 Select the channel select settings to Category.

Refer to *Selecting a channel in the channel category* on this page.

### 2 Push MULTI-CONTROL up or down to select the desired channel category.

### 3 Push MULTI-CONTROL left or right to select the desired channel in the selected channel category. ▢

## Displaying the Radio ID

If you select **CH : 000**, the ID code is displayed.

- Push **MULTI-CONTROL** left or right to select **CH : 000**.



### Note

To select **CH : 000**, set the channel select setting to **Channel number**. About the channel select setting, refer to *Selecting the SIRIUS channel select mode* on this page ▢



## TV tuner

### Watching the television

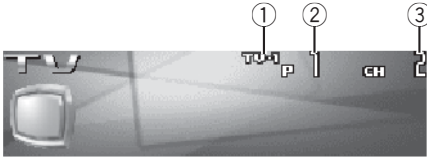

You can use this unit to control a TV tuner, which is sold separately.

For details concerning operation, refer to the TV tuner's operation manual. This section provides information on TV operations with this unit which differs from that described in the TV tuner's operation manual.

- You can cancel seek tuning by pushing **MULTI-CONTROL** left or right.
- If you push and hold **MULTI-CONTROL** left or right, you can skip broadcasting channels. Seek tuning starts as soon as you release **MULTI-CONTROL**. 

#### ① Band indicator

Shows which band the TV tuner is tuned to.

#### ② Preset number indicator

Shows which preset has been selected.

#### ③ Channel indicator

Shows which channel the TV tuner is tuned to.

#### 1 Press SOURCE to select the TV.

Press **SOURCE** until you see **Television** displayed.

#### 2 Press BAND to select a band.

Press **BAND** until the desired band is displayed, **TV-1** or **TV-2**.

#### 3 To perform manual tuning, push MULTI-CONTROL left or right.

The channels move up or down step by step.

#### 4 To perform seek tuning, push and hold MULTI-CONTROL left or right for about one second and release.

The tuner will scan the channels until a broadcast strong enough for good reception is found.

## Introduction of advanced TV tuner operation



- ① **Function display**  
Shows the function status.

**1 Press MULTI-CONTROL to display the main menu.**  
**FUNCTION, AUDIO** and **ENTERTAINMENT** appear on the display.

**2 Use MULTI-CONTROL to select FUNCTION.**  
**BSSM** appears on the display.

- To return to the channel display, press **BAND**.

### Note

If you do not operate the function within about 30 seconds, the display is automatically returned to the channel display. 

## Storing and recalling broadcast stations

You can easily store up to 12 broadcast stations for later recall.

**1 When you find a station that you want to store in memory press LIST to switch to the preset channel list mode.**

**2 Use MULTI-CONTROL to store the selected station in memory.**

Turn to change the preset number; press and hold to store.

The preset number you have selected will flash and then remain lit. The selected station has been stored in memory.

- If you do not operate the list within about 30 seconds, the preset channel list mode is canceled automatically.

### Notes

- Up to 24 stations, 12 for each of two TV bands, can be stored in memory.
- You can also store stations assigned to preset tuning numbers **1-6** by pressing and holding one of the preset tuning buttons **1-6** on the remote control. 

## Storing the strongest broadcast stations sequentially

**1 Use MULTI-CONTROL and select FUNCTION to display BSSM.**

**2 Press MULTI-CONTROL to turn BSSM on.**

**Searching** is displayed. While **Searching** is displayed, the 12 strongest broadcast stations will be stored in order from the lowest channel up. When finished, the preset channel list appears.

- To cancel the storage process, press **MULTI-CONTROL**.

**3 Use MULTI-CONTROL to select the desired station.**

Turn to change the station; press to select.

- You can also change the station by pushing **MULTI-CONTROL** up or down.

## TV tuner

- If you do not operate the list within about 30 seconds, the preset channel list mode is canceled automatically.



### Note

Storing broadcast stations with BSSM may replace broadcast stations you have saved using **P01-P12**. 

## Selecting stations from the preset channel list

The preset channel list lets you see the list of preset stations and select one of them to receive.

### 1 Press **LIST** to switch to the preset channel list mode during the channel display.

### 2 Use **MULTI-CONTROL** to select the desired station.

Turn to change the station; press to select.

- You can also change the station by pushing **MULTI-CONTROL** up or down.
- If you do not operate the list within about 30 seconds, the preset channel list mode is canceled automatically.



### Notes

- You can also recall stations assigned to preset tuning numbers by pushing **MULTI-CONTROL** up or down during the channel display.
- You can also recall stations assigned to preset tuning numbers **1-6** by pressing one of the preset tuning buttons **1-6** on the remote control. 

## Playing a disc

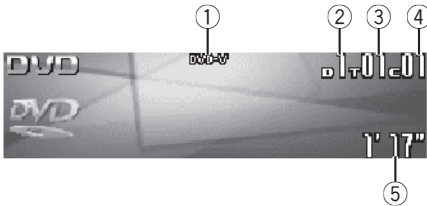

You can use this unit to control a DVD player or multi-DVD player, which is sold separately.

For details concerning operation, refer to the DVD player's or multi-DVD player's operation manual. This section provides information on DVD operations with this unit which differs from that described in the DVD player's or multi-DVD player's operation manual.

These are the basic steps necessary to play a DVD video with your DVD player. More advanced DVD video operation is explained starting on the next page.

- ① **DVD-V/VCD/CD/MP3/WMA indicator**  
Shows the type of disc currently playing.
- ② **Disc number indicator**  
Shows the disc number currently playing when using a multi-DVD player.
- ③ **Title/Folder/Disc number indicator**  
Shows the title (when playing DVD video), folder (when playing MP3 or WMA) or disc (when playing video CD or CD) of the selection currently playing.
- ④ **Chapter/track number indicator**  
Shows the chapter (when playing DVD video) or track (when playing video CD, CD, MP3 or WMA) currently playing.

- ⑤ **Play time indicator**

Shows the elapsed playing time of the current track.

- 1 **Press SOURCE to select the DVD player/multi-DVD player.**

Press **SOURCE** until you see **DVD** displayed.

- 2 **To perform fast forward or reverse, push and hold MULTI-CONTROL left or right.**

- 3 **To skip back or forward to another chapter/track, push MULTI-CONTROL left or right.** 

## Selecting a disc

- You can operate this function only when a multi-DVD player is connected to this unit.
- **Push MULTI-CONTROL up or down to select the desired disc.** 

## Selecting a folder

- You can operate this function only when a DVD player which is corresponding to MP3/WMA playback is connected to this unit.
- **Push MULTI-CONTROL up or down to select a folder.** 

## DVD Player

### Introduction of advanced DVD player operation



#### ① Function display

Shows the function status.

#### 1 Press MULTI-CONTROL to display the main menu.

**FUNCTION**, **AUDIO** and **ENTERTAINMENT** appear on the display.

#### 2 Use MULTI-CONTROL to select FUNCTION.

Turn to change the menu option; press to select.

The function name appears on the display.

#### 3 Turn MULTI-CONTROL to select the function.

Turn **MULTI-CONTROL** clockwise or counter-clockwise to switch between the functions in the following order:

**During DVD video or Video CD playback**

**Play mode** (repeat play)—**Pause** (pause)

**During CD playback**

**Play mode** (repeat play)—**Random mode**

(random play)—**Scan mode** (scan play)—

**Pause** (pause)—**ITS play mode** (ITS play)—

**ITS memory** (ITS input)—**Title Input** (disc title input)

**During MP3/WMA playback**

**Play mode** (repeat play)—**Random mode**

(random play)—**Scan mode** (scan play)—

**Pause** (pause)

▪ To return to the playback display, press **BAND**.

#### Note

When using this unit with multi-DVD player, you can switch to **ITS play mode**, **ITS memory** and **Title Input**.

### Repeating play

- During PBC playback of Video CDs, this function cannot be operated.

#### 1 Use MULTI-CONTROL to select Play mode in the function menu. Play mode appears in the display.

#### 2 Press MULTI-CONTROL to select the repeat range.

##### **During DVD video playback**

Press **MULTI-CONTROL** repeatedly until the desired repeat range appears in the display.

- **Disc repeat** – Repeat the current disc
- **Chapter repeat** – Repeat just the current chapter
- **Title repeat** – Repeat just the current title

##### **During Video CD or CD playback**

Press **MULTI-CONTROL** repeatedly until the desired repeat range appears in the display.

- **Disc repeat** – Repeat the current disc
- **Track repeat** – Repeat just the current track

##### **During MP3/WMA playback**

Press **MULTI-CONTROL** repeatedly until the desired repeat range appears in the display.

- **Disc repeat** – Repeat the current disc
- **Folder repeat** – Repeat the current folder
- **Track repeat** – Repeat just the current track

#### Notes

- If you select other discs during repeat play, the repeat play range changes to **Disc repeat**.

- During video CD or CD playback, if you perform track search or fast forward/reverse during **Track repeat**, the repeat play range changes to **Disc repeat**.
- During MP3/WMA playback, if you select another folder during repeat play, the repeat play range changes to **Disc repeat**.
- During MP3/WMA playback, if you perform track search or fast forward/reverse during **Track repeat**, the repeat play range changes to **Folder repeat**. 

## Pausing disc playback

**1 Use MULTI-CONTROL to select Pause in the function menu.**

**Pause** appears in the display.

**2 Press MULTI-CONTROL to turn pause on.**

Playback of the current track pauses.

- To turn pause off, press **MULTI-CONTROL** again. 

## Playing tracks in random order

- You can operate this function during CD/MP3/WMA playback.

**1 Use MULTI-CONTROL to select Random mode in the function menu.**

**Random mode** appears in the display.

**2 Press MULTI-CONTROL to turn random play on.**

Tracks will play in a random order.

- To turn random play off, press **MULTI-CONTROL** again. 

## Scanning tracks of a CD/MP3/WMA

- You can operate this function during CD/MP3/WMA playback.

**1 Use MULTI-CONTROL to select Scan mode in the function menu.**

**Scan mode** appears in the display.

**2 Press MULTI-CONTROL to turn scan play on.**

The first 10 seconds of each track is played.

**3 When you find the desired track press MULTI-CONTROL to turn scan play off.**

The track will continue to play.

- If the display has automatically returned to the playback display, select **Scan mode** again by using **MULTI-CONTROL**. 

## Using ITS playlist and disc title functions

- You can operate these functions only when a multi-DVD player is connected to this unit.
- This function differs slightly from ITS playback with a multi-CD player. With multi-DVD player, ITS playback applies only to the CD playing. For details, refer to *Using ITS playlists* on page 59. 

## Using disc title functions

You can input CD titles and display the titles. Then you can easily search for and play a desired disc.

- You can operate this function during CD playback.

## DVD Player

### Entering disc titles

Disc title input lets you input CD titles up to 10 letters long into the DVD player. For details concerning operation, refer to *Entering disc titles* on page 60.

- You can operate this function only when a DVD player is connected to this unit.
- When playing a CD TEXT disc on a CD TEXT compatible DVD player, you cannot switch to disc title input. The disc title will have already been recorded on a CD TEXT disc.

## Adjusting the audio easily

The following functions let you easily adjust your audio system to match the car interior acoustic characteristics, which vary depending on the type of car.

- *Recalling equalizer curves*
- *Using the position selector (Position)*
- *Adjusting equalizer curves* 

## Adjusting the audio finely

By carrying out the following settings/adjustments in the order shown, you can create a finely-tuned sound field effortlessly.

- *Using the position selector (Position)*
- *Using balance adjustment (Fader)*
- *Using subwoofer output (Subwoofer1)*
- *Adjusting subwoofer settings (Subwoofer2)*
- *Adjusting low pass filter attenuation slope (Subwoofer3)*
- *Setting the high pass filter for front speakers (Front HPF, Front HPF FREQ.)*
- *Setting the high pass filter for rear speakers (Rear HPF, Rear HPF FREQ.)*
- *Auto TA and EQ (auto-time alignment and auto-equalizing)*
- *Recalling equalizer curves*
- *Adjusting equalizer curves*
- *Adjusting 16-band graphic equalizer (FREQ.)* 

## Extra functions

These functions are helpful in adjusting the sound to suit your system or your personal preferences.

- *Using BBE sound (BBE)*
- *Using compression and BMX (COMP/BMX)*
- *Adjusting loudness (Loudness)*
- *Adjusting source levels (SLA)*
- *Using auditory user interface (AUI sound level)* 

## Introduction of audio adjustments



### Important

When phone is selected as a source, no audio adjustments, except balance adjustment, are possible.

#### ① Audio display

Shows the audio adjustment status.

#### 1 Press MULTI-CONTROL to display the main menu.

**FUNCTION, AUDIO** and **ENTERTAINMENT** appear on the display.

#### 2 Use MULTI-CONTROL to select AUDIO.

Turn to change the menu option; press to select.

The audio function name appears on the display.

#### 3 Turn MULTI-CONTROL to select the audio function.

Turn **MULTI-CONTROL** clockwise or counter-clockwise to switch between the audio functions in the following order:



## Audio Adjustments

**Fader** (balance adjustment)—**Position** (position selector)—**TA Mode** (time alignment setting)—**Time Alignment** (time alignment adjusting)—**Loudness** (loudness)—**Powerful** (graphic equalizer adjustment)—**FREQ.** (16-band graphic equalizer adjustment)—**Subwoofer1** (subwoofer on/off)—**Subwoofer2** (subwoofer cut-off frequency)—**Subwoofer3** (subwoofer slope)—**Front HPF** (front high pass filter slope)—**Front HPF FREQ.** (front high pass filter cut-off frequency)—**Rear HPF** (rear high pass filter slope)—**Rear HPF FREQ.** (rear high pass filter cut-off frequency)—**BBE** (BBE)—**COMP/BMX** (Compression and BMX)—**Auto EQ** (auto-equalizer on/off)—**SLA** (source level adjustment)—**AUI sound level** (auditory user interface)

- When selecting **OFF** in **TA Mode**, you cannot switch to **Time Alignment**.
- You can select **Subwoofer2** and **Subwoofer3** only when subwoofer output is turned on in **Subwoofer1**.
- When tuner, television or AUX is selected as a source, you cannot select **COMP/BMX**.
- When selecting the FM tuner as the source, you cannot switch to **SLA**.
- To return to the display of each source, press **BAND**.



### Note

If you do not operate the audio function within about 30 seconds, the display is automatically returned to the source display. 

## Using the position selector

One way to assure a more natural sound is to clearly position the stereo image, putting you right in the center of the sound field. The position selector function lets you automatically adjust the speakers' output levels and inserts a delay time to match the number and position of occupied seats.

**1 Use MULTI-CONTROL to select Position.** **Position** appears in the display.

**2 Push MULTI-CONTROL left, right, up or down to select a listening position.**

Direction	Display	Position
Left	<b>Front Left</b>	Front seat left
Right	<b>Front Right</b>	Front seat right
Up	<b>Front</b>	Front seats
Down	<b>All</b>	All seats

- To cancel the selected listening position, push **MULTI-CONTROL** in the same direction again. 

## Using balance adjustment

You can change the fader/balance setting so that it can provide you an ideal listening environment in all occupied seats.

**1 Use MULTI-CONTROL to select Fader.** **Fader** appears in the display.

- If the balance setting has been previously adjusted, **Balance** will be displayed.

**2 Push MULTI-CONTROL up or down to adjust front/rear speaker balance.**

Each time **MULTI-CONTROL** is pushed up or down, the front/rear speaker balance moves towards the front or rear.

## Audio Adjustments

**Front 25 to Rear 25** is displayed as the front/rear speaker balance moves from front to rear.

- **Front/Rear 0** is the proper setting when only two speakers are used.

### 3 Push MULTI-CONTROL left or right to adjust left/right speaker balance.

Each time **MULTI-CONTROL** is pushed left or right, the left/right speaker balance moves towards the left or right.

**Left 25 to Right 25** is displayed as the left/right speaker balance moves from left to right. ▣

## Using the time alignment

The time alignment lets you adjust the distance between each speaker and the listening position.

### 1 Use MULTI-CONTROL to select TA Mode.

**TA Mode** appears in the display.

### 2 Push MULTI-CONTROL left or right to select the time alignment.

Each time **MULTI-CONTROL** is pushed left or right, time alignment is selected in the following order:

**Initial** (initial)—**Custom** (custom)—**Auto TA** (auto-time alignment)—**OFF** (off)

- **Initial** is the factory supplied time alignment.
- **Custom** is an adjusted time alignment that you can create for yourself.
- **Auto TA** is the time alignment created by auto TA and EQ. (Refer to *Auto TA and EQ (auto-time alignment and auto-equalizing)* on page 89.)
- **Please set Auto TA** appears. This indicates that you cannot select **Auto TA** if auto TA and EQ has not been carried out.

## Adjusting the time alignment

You can adjust the distance between each speaker and the selected position.

- An adjusted time alignment is memorized in **Custom**.

### 1 Use MULTI-CONTROL to select TA Mode.

**TA Mode** appears in the display.

### 2 Press MULTI-CONTROL to select a unit of distance.

Each press of **MULTI-CONTROL** selects the unit of distance in the following order:  
**inch** (inch)—**cm** (centimeter)

### 3 Use MULTI-CONTROL to select Time Alignment.

**Time Alignment** appears in the display.

- **Can't adjust TA. Set position FL/FR** appears when neither **Front Left** nor **Front Right** is selected in the position selector mode (**Position**).
- When selecting **OFF** in **TA Mode**, you cannot switch to **Time Alignment**.

### 4 Push MULTI-CONTROL left or right to select the speaker to be adjusted.

Each time **MULTI-CONTROL** is pushed left or right, the speaker is selected in the following order:

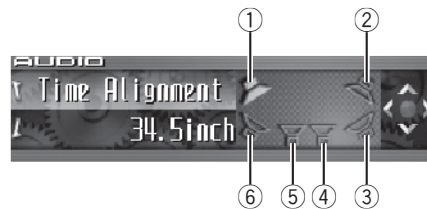

- ① Front speaker left
- ② Front speaker right
- ③ Rear speaker right
- ④ Subwoofer right
- ⑤ Subwoofer left
- ⑥ Rear speaker left

## Audio Adjustments

Front speaker left—Front speaker right—Rear speaker right—Rear speaker left—Subwoofer left—Subwoofer right

- You cannot select subwoofer left and subwoofer right when the subwoofer output is off.

### 5 Push MULTI-CONTROL up or down to adjust the distance between the selected speaker and the listening position.

Each time **MULTI-CONTROL** is pushed up or down, the distance increases or decreases.

**160.0inch** to **0.0inch** is displayed as the distance is increased or decreased, if you have selected inches (**inch**).

**400.00cm** to **0.00cm** is displayed as the distance is increased or decreased, if you have selected centimeters (**cm**).

- You can adjust the distance for the other speakers in the same way.

### 6 Press BAND to cancel the time alignment mode.

## Using subwoofer output

This unit is equipped with a subwoofer output which can be turned on or off. When a subwoofer is connected to this unit, turn the subwoofer output on.

The subwoofer output phase can be switched between normal and reverse.

### 1 Use MULTI-CONTROL to select Subwoofer1.

**Subwoofer1** appears in the display.

### 2 Press MULTI-CONTROL to turn subwoofer output on.

**ON** appears in the display. Subwoofer output is now on.

- To turn subwoofer output off, press **MULTI-CONTROL** again.

### 3 Push MULTI-CONTROL left or right to select stereo or monaural.

Push **MULTI-CONTROL** left to select monaural and **MONO** appears in the display. Push **MULTI-CONTROL** right to select stereo and **STEREO** appears in the display.

## Adjusting subwoofer settings

When the subwoofer output is on, you can adjust the cut-off frequency and the output level of the subwoofer.

### 1 Use MULTI-CONTROL to select Subwoofer2.

**Subwoofer2** appears in the display.

- When the subwoofer output is on, you can select **Subwoofer2**.

### 2 Push MULTI-CONTROL left or right to select cut-off frequency.

Each time **MULTI-CONTROL** is pushed left or right, cut-off frequencies are selected in the following order:

**50—63—80—100—125—160—200** (Hz)

Only frequencies lower than those in the selected range are outputted from the subwoofer.

### 3 Push MULTI-CONTROL up or down to adjust the output level of the subwoofer.

Each time **MULTI-CONTROL** is pushed up or down, subwoofer level increases or decreases. **+6** to **-24** is displayed as the level is increased or decreased.

## Adjusting low pass filter attenuation slope

When the subwoofer output is on, you can adjust the continuity of sound between speaker units.

### 1 Use MULTI-CONTROL to select Subwoofer3.

**Subwoofer3** appears in the display.

- When the subwoofer output is on, you can select **Subwoofer3**.

### 2 Push MULTI-CONTROL up or down to select the phase of subwoofer output.

Push **MULTI-CONTROL** up to select normal phase and  $\nabla$  appears in the display. Push **MULTI-CONTROL** down to select reverse phase and  $\triangle$  appears in the display.

### 3 Push MULTI-CONTROL left or right to select slope.

Each time **MULTI-CONTROL** is pushed left or right, slopes are selected in the following order:

**-18—-12—-6** (dB/oct.)



#### Note

When slope of subwoofer and high pass filter are **-12dB**, and same cut-off frequency, the phase is reversed 180 degrees at the cut-off frequency. In this case, reversing the phase assures improved sound continuity. 

## Using the high pass filter

When you do not want low sounds from the subwoofer output frequency range to play from the front or rear speakers, turn on the HPF (high pass filter). Only frequencies higher than those in the selected range are outputted from the front or rear speakers.

### Muting the speaker units (filters)

You can mute front and rear speaker units (filters) separately. When speaker units (filters) are muted, no sound is outputted from those speakers.

- If you mute the selected speaker unit (filter), **MUTE ON** is displayed and no adjustments are possible.
- Even if any speaker unit (filter) is muted, you can adjust the parameters for other speaker units (filters).

### 1 Use MULTI-CONTROL to select Front HPF (or Rear HPF).

**Front HPF** (or **Rear HPF**) appears in the display.

### 2 Push and hold MULTI-CONTROL down to mute the selected speaker unit (filter).

**MUTE ON** is displayed.

- To cancel the muting, push **MULTI-CONTROL** up.

## Setting the high pass filter for front speakers

### 1 Use MULTI-CONTROL to select Front HPF.

**Front HPF** appears in the display.

### 2 Push MULTI-CONTROL left or right to select slope.

Each time **MULTI-CONTROL** is pushed left or right, slopes are selected in the following order:

**-12—-6—Pass (0)** (dB/oct.)

- If you set the slope to 0 dB/oct. (**Pass**), the audio signal bypasses the filter, so the filter does not have an effect.

### 3 Turn MULTI-CONTROL to select Front HPF FREQ.

**Front HPF FREQ.** appears in the display.

### 4 Push MULTI-CONTROL left or right to select cut-off frequency.

Each time **MULTI-CONTROL** is pushed left or right, cut-off frequencies are selected in the following order:

## Audio Adjustments

**50—63—80—100—125—160—200** (Hz)

Only frequencies higher than those in the selected range are output from the front speakers.

### 5 Push MULTI-CONTROL up or down to adjust the output level of the front speakers.

Each time **MULTI-CONTROL** is pushed up or down, the level of the front speakers increases or decreases. **0** to **-24** is displayed as the level is increased or decreased.

## Setting the high pass filter for rear speakers

### 1 Use MULTI-CONTROL to select

Rear HPF.

Rear HPF appears in the display.

### 2 Push MULTI-CONTROL left or right to select slope.

Each time **MULTI-CONTROL** is pushed left or right, slopes are selected in the following order:

**-12—-6—Pass (0)** (dB/oct.)

- If you set the slope to 0 dB/oct. (**Pass**), the audio signal bypasses the filter, so the filter does not have an effect.

### 3 Turn MULTI-CONTROL to select

Rear HPF FREQ.

Rear HPF FREQ. appears in the display.

### 4 Push MULTI-CONTROL left or right to select cut-off frequency.

Each time **MULTI-CONTROL** is pushed left or right, cut-off frequencies are selected in the following order:

**50—63—80—100—125—160—200** (Hz)

Only frequencies higher than those in the selected range are output from the rear speakers.

### 5 Push MULTI-CONTROL up or down to adjust the output level of the rear speakers.

Each time **MULTI-CONTROL** is pushed up or down, the level of the rear speakers increases or decreases. **0** to **-24** is displayed as the level is increased or decreased. 

## Using the auto-equalizer

The auto-equalizer is the equalizer curve created by auto TA and EQ (refer to *Auto TA and EQ (auto-time alignment and auto-equalizing)* on page 89).

You can turn the auto-equalizer on or off.

### 1 Use MULTI-CONTROL to select Auto EQ. Auto EQ appears in the display.

- **Please set Auto EQ** appears. This indicates that you cannot turn the auto-equalizer on if auto TA and EQ has not been carried out.

### 2 Press MULTI-CONTROL to turn the auto-equalizer on.

**ON** appears in the display.

- To turn auto-equalizer off, press **MULTI-CONTROL** again. 

## Using the equalizer

The equalizer lets you adjust the equalization to match car interior acoustic characteristics as desired.

## Recalling equalizer curves

There are seven stored equalizer curves which you can easily recall at any time. Here is a list of the equalizer curves:

Display	Equalizer curve
Powerful	Powerful
Natural	Natural
Vocal	Vocal
Flat	Flat
Custom1	Custom 1
Custom2	Custom 2
Super Bass	Super bass

- **Custom1** and **Custom2** are adjusted equalizer curves that you create. Adjustments can be made with a 16-band graphic equalizer.
- When **Flat** is selected no supplement or correction is made to the sound. This is useful to check the effect of the equalizer curves by switching alternatively between **Flat** and a set equalizer curve.

● **Press EQ to select the equalizer.**

Press **EQ** repeatedly to switch between the following equalizers:

**Powerful—Natural—Vocal—Flat—Custom1—Custom2—Super Bass**

## Adjusting equalizer curves

The factory supplied equalizer curves, with the exception of **Flat**, can be adjusted to a fine degree (nuance control).

### 1 Use MULTI-CONTROL to select the graphic equalizer adjustment.

**Powerful** appears in the display.

- If the equalizer curve has been previously selected, the curve of that previously selected will be displayed instead of **Powerful**.

### 2 Push MULTI-CONTROL left or right to select an equalizer curve.

Each time **MULTI-CONTROL** is pushed left or right, equalizer curves are selected in the following order:

**Powerful—Natural—Vocal—Flat—Custom1—Custom2—Super Bass**

### 3 Push MULTI-CONTROL up or down to adjust the equalizer curve.

Each time **MULTI-CONTROL** is pushed up or down, the equalizer curve increases or decreases respectively.

**+6** to **-6** is displayed as the equalizer curve is increased or decreased.

- The actual range of the adjustments are different depending on which equalizer curve is selected.
- The equalizer curve with all frequencies set to **0** cannot be adjusted.

## Adjusting 16-band graphic equalizer

For **Custom1** and **Custom2** equalizer curves, you can adjust the level of each band.

- A separate **Custom1** curve can be created for each source. (The built-in CD player and the multi-CD player are set to the same equalizer adjustment setting automatically.) If you make adjustments when a curve other than **Custom2** is selected, the equalizer curve settings will be memorized in **Custom1**.
- A **Custom2** curve can be created common to all sources. If you make adjustments when the **Custom2** curve is selected, the **Custom2** curve will be updated.

### 1 Recall the equalizer curve you want to adjust.

See *Recalling equalizer curves* on the previous page.

## Audio Adjustments

### 2 Use MULTI-CONTROL to select 16-band graphic equalizer adjustment.

**FREQ.** appears in the display.

### 3 Push MULTI-CONTROL left or right to select the equalizer band to adjust.

Each time **MULTI-CONTROL** is pushed left or right, equalizer bands are selected in the following order:

**20—31.5—50—80—125—200—315—500—800—1.25k—2k—3.15k—5k—8k—12.5k—20k** (Hz)

### 4 Push MULTI-CONTROL up or down to adjust the level of the equalizer band.

Each time **MULTI-CONTROL** is pushed up or down, the level of the equalization band increases or decreases.

**+6** to **-6** is displayed as the level is increased or decreased.

- You can then select another band and adjust the level.

### 5 Press BAND to cancel the 16-band graphic equalizer adjustment.

## Using BBE sound

With BBE, playback very close to the original sound can be obtained by correction with a combination of phase compensation and high-range boost for the delay of the high-frequency components and the amplitude deviation occurring during playback. This function makes it possible to reproduce the dynamic sound field as if you are listening to a live performance.

With BBE sound processing technology, you can adjust the level of BBE.

### 1 Use MULTI-CONTROL to select BBE.

**BBE** appears in the display.

### 2 Press MULTI-CONTROL to turn BBE on.

- To turn BBE off, press **MULTI-CONTROL** again.

### 3 Push MULTI-CONTROL up or down to adjust the level of BBE.

Each time **MULTI-CONTROL** is pushed up or down, the level of BBE increases or decreases. **+4** to **-4** is displayed as the level is increased or decreased.



#### Note

Manufactured under license from BBE Sound, Inc. The mark BBE is a trademark of BBE Sound, Inc. 

## Using compression and BMX

Using the **COMP** (compression) and **BMX** functions let you adjust the sound playback quality of this unit. Each of the functions has a two-step adjustment. The **COMP** function balances the output of louder and softer sounds at higher volumes. **BMX** controls sound reverberations to give playback a fuller sound. Listen to each of the effects as you select through them and use the one that best enhances the playback of the track or CD that you are listening to.

- When tuner, television or **AUX** is selected as a source, you cannot select **COMP/BMX**.

### 1 Use MULTI-CONTROL to select COMP/BMX.

**COMP/BMX** appears in the display.

### 2 Press MULTI-CONTROL to turn COMP/BMX on.

- To turn **COMP/BMX** off, press **MULTI-CONTROL** again.

## Audio Adjustments

### 3 Push MULTI-CONTROL left or right to select the desired setting.

Each time **MULTI-CONTROL** is pushed left or right, settings are selected in the following order:

**COMP 1—COMP 2—BMX 1—BMX 2** 

## Adjusting loudness

Loudness compensates for deficiencies in the low- and high-sound ranges at low volume.

### 1 Use MULTI-CONTROL to select Loudness.

**Loudness** appears in the display.

### 2 Press MULTI-CONTROL to turn loudness on.

**ON** appears in the display.

- To turn loudness off, press **MULTI-CONTROL** again. 

## Adjusting source levels

SLA (source level adjustment) lets you adjust the volume level of each source to prevent radical changes in volume when switching between sources.

- Settings are based on the FM tuner volume level, which remains unchanged.

### 1 Compare the FM tuner volume level with the level of the source you wish to adjust.

### 2 Use MULTI-CONTROL to select SLA.

**SLA** appears in the display.

- When selecting the FM tuner as the source, you cannot switch to **SLA**.

### 3 Push MULTI-CONTROL up or down to adjust the source volume.

Each time **MULTI-CONTROL** is pushed up or down, source volume increases or decreases. **+4** to **-4** is displayed as the source volume is increased or decreased.

### Notes

- The AM tuner volume level can also be adjusted with source level adjustments.
- The built-in CD player and the multi-CD player are set to the same source level adjustment volume automatically.
- XM tuner and SIRIUS tuner are set to the same source level adjustment volume automatically.
- External unit 1 and external unit 2 are set to the same source level adjustment volume automatically. 

## Using auditory user interface

AUI (auditory user interface) lets you adjust the volume level of AUI sounds output when operating this unit. Depending on the operations, different AUI sounds are output.

- No AUI sounds are output when the sources are off.
- No AUI sounds are output when the level is set to 0.

### 1 Use MULTI-CONTROL to select AUI sound level.

**AUI sound level** appears in the display.

### 2 Push MULTI-CONTROL up or down to adjust AUI sound level.

Each time **MULTI-CONTROL** is pushed up or down, AUI sound level increases or decreases. **Level 0** to **Level 12** is displayed as AUI sound level is increased or decreased. 



## Audio Adjustments

### Auto TA and EQ (auto-time alignment and auto-equalizing)

The auto-time alignment is automatically adjusted for the distance between each speaker and the listening position.

The auto-equalizer automatically measures the car interior acoustic characteristics, and then creates the auto-equalizer curve based on that information.



#### WARNING

To prevent accidents, never carry out auto TA and EQ while driving. When this function measures the car interior acoustic characteristics to create an auto-equalizer curve, a loud measurement tone (noise) may be outputted from the speakers.



#### CAUTION

- Carrying out auto TA and EQ under the following conditions may damage the speakers. Be sure to check the conditions thoroughly before carrying out auto TA and EQ.
  - When speakers are incorrectly connected. (e.g., When a rear speaker is connected to a subwoofer output.)
  - When a speaker is connected to a power amp delivering output higher than the speaker's maximum input power capability.
- If the microphone is placed in an unsuitable position the measurement tone may become loud and measurement may take a long time, resulting in a drain on battery power. Be sure to place the microphone in the specified location.

### Before operating the auto TA and EQ function

- Carry out auto TA and EQ in as quiet a place as possible, with the car engine and air conditioning switched off. Also cut power to car phones or portable telephones in the car, or remove them from the car before carrying out auto TA and EQ. Sounds other than the measurement tone (surrounding sounds, engine sound, telephones ringing etc.) may prevent correct measurement of the car interior acoustic characteristics.
- Be sure to carry out auto TA and EQ using the supplied microphone. Using another microphone may prevent measurement, or result in incorrect measurement of the car interior acoustic characteristics.
- When front speaker is not connected, auto TA and EQ cannot be carried out.
- When muting the front speaker units, auto TA and EQ cannot be carried out. (Refer to page 84.)
- When this unit is connected to a power amp with input level control, auto TA and EQ may not be possible if you lower power amp input level. Set the power amp's input level to the standard position.
- When this unit is connected to a power amp with an LPF, turn off the LPF on the power amp before carrying out auto TA and EQ. In addition, the cut-off frequency for built-in LPF of an active subwoofer should be set to the highest frequency.
- The time alignment value calculated by auto TA and EQ may differ from the actual distance in the following circumstances. However, the distance has been calculated by computer to be the optimum delay to give accurate results for the circumstances, so please continue to use this value.
  - When the reflected sound within a vehicle is strong and delays occur.

## Audio Adjustments

- When delays occur for low sounds due to the influence of the LPF on active subwoofers or external amps.
- Auto TA and EQ changes the audio settings as below:
  - The fader/balance settings return to the center position. (Refer to page 81.)
  - The graphic equalizer curve switches to **Flat**. (Refer to page 85.)
  - When a subwoofer is connected to this unit, it will be adjusted automatically to both subwoofer output and high pass filter setting for rear speaker.
- If you carry out auto TA and EQ when a previous setting of this already exists, the setting will be replaced.

### Carrying out auto TA and EQ

#### CAUTION

Never use the microphone for hands-free phoning to operate the auto TA and EQ. Using the microphone unfit for the auto TA and EQ may damage the speaker. Be sure to connect the AUTO TA&EQ microphone into the microphone input jack.

**1 Stop the car in a place that is as quiet as possible, close all doors, windows and the sun roof, and then turn the engine off.**

If the engine is left running, engine noise may prevent correct auto TA and EQ.

**2 Fix the supplied microphone in the center of the headrest of the driver's seat, facing forward, using the belt (sold separately).**

The auto TA and EQ may differ depending on where you place the microphone. If desired, place the microphone on the front passenger seat to carry out auto TA and EQ.

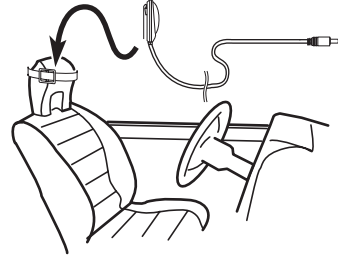

**3 Turn the ignition switch to ON or ACC.**

If the car's air conditioner or heater is turned on, turn it off. Noise from the fan in the air conditioner or heater may prevent correct auto TA and EQ.

- Press **SOURCE** to turn the source on if this unit is turned off.

**4 Select the position for the seat on which the microphone is placed.**

Refer to *Using the position selector* on page 81.

- If no position is selected before you start auto TA and EQ, **Front Left** is selected automatically.

**5 Press SOURCE and hold until the unit turns off.**

If anything is connected to the microphone input jack, disconnect it.

**6 Press and hold EQ to enter the auto TA and EQ measurement mode.**

**7 Plug the microphone into the microphone input jack on this unit.**

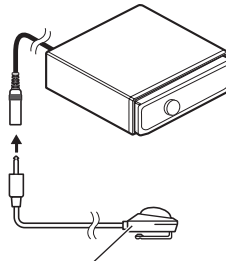

AUTO TA&EQ microphone

## Audio Adjustments

### 8 Press MULTI-CONTROL to start the auto TA and EQ.

### 9 Get out of the car and close the door within 10 seconds when the 10-second count-down starts.

The measurement tone (noise) is outputted from the speakers, and auto TA and EQ begins.

- When all speakers are connected, auto TA and EQ is completed in about six minutes.
- To stop auto TA and EQ, press **MULTI-CONTROL** again.
- To cancel auto TA and EQ part way through, press **BAND**.

### 10 When auto TA and EQ is completed, Setup complete is displayed.

When correct measurement of car interior acoustic characteristics is not possible, an error message is displayed. (Refer to *Understanding auto TA and EQ error messages* on page 102.)

### 11 Press BAND to cancel the auto TA and EQ mode.

### 12 Store the microphone carefully in the glove compartment.

Store the microphone carefully in the glove compartment or any other safe place. If the microphone is subjected to direct sunlight for an extended period, high temperatures may cause distortion, color change or malfunction. ▣

## Adjusting initial settings



Using the initial settings, you can customize various system settings to achieve optimal performance from this unit.

### ① Function display

Shows the function status.

**1 Press SOURCE and hold until the unit turns off.**

**2 Press MULTI-CONTROL and hold until Language select appears in the display.**

**3 Turn MULTI-CONTROL to select one of the initial settings.**

Turn **MULTI-CONTROL** clockwise or counter-clockwise to switch between the functions in the following order:

**Language select** (language selection)—**Calendar** (calendar)—**Clock** (clock)—**Warning tone** (warning tone)—**Face auto open** (face auto open)—**AUX1** (auxiliary input 1)—**AUX2** (auxiliary input 2)—**Dimmer** (dimmer)—**Brightness** (brightness)—**Digital ATT** (digital attenuator)—**Mute** (sound muting/attenuation)—**Demonstration** (feature demo)—**Reverse mode** (reverse mode)—**Ever-scroll** (ever scroll)—**Calibration** (RPM calibration)—**BT AUDIO** (Bluetooth audio)—**Pin code input** (pin code input)—**Phone reset** (phone reset)

Use the following instructions to operate each particular setting.

- To cancel initial settings, press **BAND**. ▣

## Selecting the display language

For your convenience, this unit equips multiple language display. You can select the language best suited to your first language.

**1 Use MULTI-CONTROL to select Language select.**

**Language select** appears in the display.

**2 Press MULTI-CONTROL to select the language.**

Each press of **MULTI-CONTROL** selects languages in the following order:

**English—Français—Español** ▣

## Setting the date

The calendar display adjusted in this mode appears when the telephone source is selected or sources and the feature demo are off.

**1 Use MULTI-CONTROL to select Calendar.**

**Calendar** appears in the display.

**2 Push MULTI-CONTROL left or right to select the segment of the calendar display you wish to set.**

Pushing **MULTI-CONTROL** left or right will select one segment of the calendar display:

Day—Month—Year

As you select segments of the calendar display the segment selected will blink.



## Initial Settings

### 3 Push MULTI-CONTROL up or down to set the date.

Pushing **MULTI-CONTROL** up will increase the selected day, month or year. Pushing **MULTI-CONTROL** down will decrease the selected day, month or year. 

## Setting the clock

Use these instructions to set the clock.

### 1 Use MULTI-CONTROL to select Clock.

**Clock** appears in the display.

### 2 Push MULTI-CONTROL left or right to select the segment of the clock display you wish to set.

Pushing **MULTI-CONTROL** left or right will select one segment of the clock display:  
Hour—Minute

As you select segments of the clock display the segment selected will blink.



### 3 Push MULTI-CONTROL up or down to set the clock.

Pushing **MULTI-CONTROL** up will increase the selected hour or minute. Pushing **MULTI-CONTROL** down will decrease the selected hour or minute.



#### Notes

- You can match the clock to a time signal by pressing **MULTI-CONTROL**.
  - If the minute is **00** to **29**, the minutes are rounded down. (e.g., **10:18** becomes **10:00**.)
  - If the minute is **30** to **59**, the minutes are rounded up. (e.g., **10:36** becomes **11:00**.)

- Even when the sources are off, the clock display appears on the display. Pressing **CLOCK** when the sources and feature demo are off, turns the clock display on or off. 

## Switching the warning tone

If the front panel is not detached from the head unit within four seconds of turning off the ignition, a warning tone will sound. You can turn off the warning tone.

### 1 Use MULTI-CONTROL to select Warning tone.

**Warning tone** appears in the display.

### 2 Press MULTI-CONTROL to turn warning tone on.

**ON** appears in the display.

- To turn warning tone off, press **MULTI-CONTROL** again. 

## Switching the face auto open

For theft protection, the front panel opens automatically and easily detaches. Face auto open is on as a default.

### 1 Use MULTI-CONTROL to select Face auto open.

**Face auto open** appears in the display.

### 2 Press MULTI-CONTROL to turn the face auto open on.

**ON** appears in the display.

- To turn the face auto open off, press **MULTI-CONTROL** again. 

## Switching the auxiliary setting

Auxiliary equipments connected to this unit can be activated individually. Set each AUX source to ON when using. About connecting or using auxiliary equipments, refer to *Using the AUX source* on page 98.

### 1 Use MULTI-CONTROL to select AUX1/AUX2.

**AUX1/AUX2** appears in the display.

### 2 Press MULTI-CONTROL to turn AUX1/AUX2 on.

**ON** appears in the display.

- To turn AUX off, press **MULTI-CONTROL** again. 

## Switching the dimmer setting

To prevent the display from being too bright at night, the display is automatically dimmed when the car's headlights are turned on. You can turn the dimmer on or off.

### 1 Use MULTI-CONTROL to select Dimmer. **Dimmer** appears in the display.

### 2 Press MULTI-CONTROL to turn dimmer on.

**ON** appears in the display.

- To turn dimmer off, press **MULTI-CONTROL** again. 

## Adjusting the brightness

You can adjust the display brightness. Initially this mode is set to **24**.

### 1 Use MULTI-CONTROL to select **Brightness**.

**Brightness** appears in the display.

### 2 Push MULTI-CONTROL left or right to adjust the brightness level.

Each time **MULTI-CONTROL** is pushed left or right, brightness level increases or decreases. **0 to 31** is displayed as the level is increased or decreased.

- When dimmer is functioning, the brightness level can be adjusted **0 to 21**. 

## Correcting distorted sound

When listening to a CD or other source on which the recording level is high, setting the equalizer curve level to high may result in distortion. You can switch the digital attenuator to low to reduce distortion.

- Sound quality is better at the high setting so this setting is usually used.

### 1 Use MULTI-CONTROL to select **Digital ATT**.

**Digital ATT** appears in the display.

### 2 Press MULTI-CONTROL to select the digital attenuator level.

Pressing **MULTI-CONTROL** repeatedly will switch between **High** (high) and **Low** (low) and that status will be displayed. 

## Switching the sound muting/attenuation

Sound from this system is muted or attenuated automatically when the signal from the equipment with mute function is received.

- The sound is muted or attenuated. **MUTE** or **ATT** are displayed and no audio adjustment is possible.
- Sound from this system returns to normal when the muting or attenuation is canceled.

## Initial Settings

### 1 Use MULTI-CONTROL to select Mute.

**Mute** appears in the display.

### 2 Press MULTI-CONTROL to select the desired setting.

Press **MULTI-CONTROL** repeatedly to switch between the following settings:

- **TEL mute** – Muting
- **10dB ATT** – Attenuation
- **20dB ATT** – Attenuation (**20dB ATT** has a stronger effect than **10dB ATT**) 

## Switching the feature demo

The feature demo automatically starts when power to this unit is turned off while the ignition switch is set to ACC or ON.

### 1 Use MULTI-CONTROL to select Demonstration.

**Demonstration** appears in the display.

### 2 Press MULTI-CONTROL to turn the feature demo on.

**ON** appears in the display.

- To turn the feature demo off, press **MULTI-CONTROL** again.



#### Notes

- Remember that if the feature demo continues operating when the car engine is turned off, it may drain battery power.
- You can also turn on or off feature demo by pressing **DISPLAY** while this unit is turned off. For more details, see *Feature demo mode* on page 13. 

## Switching the reverse mode

If you do not perform an operation within about 30 seconds, screen indications start to

reverse, and then continue reversing every 10 seconds.

### 1 Use MULTI-CONTROL to select Reverse mode.

**Reverse mode** appears in the display.

### 2 Press MULTI-CONTROL to turn the reverse mode on.

**ON** appears in the display.

- To turn the reverse mode off, press **MULTI-CONTROL** again.



#### Note

You can also turn on or off reverse mode by pressing **BAND** while this unit is turned off. For more details, see *Reverse mode* on page 13. 

## Switching the Ever Scroll

When Ever Scroll is set to ON, text information recorded on CD or iPod scrolls continuously in the display. Set to OFF if you prefer the information to scroll just once.

### 1 Use MULTI-CONTROL to select Ever-scroll.

**Ever-scroll** appears in the display.

### 2 Press MULTI-CONTROL to turn the Ever Scroll on.

**ON** appears in the display.

- To turn the Ever Scroll off, press **MULTI-CONTROL** again. 

## Calibrating the RPMs

Follow the instructions below to measure the RPM of your vehicle and records them. By doing this, the tachometer of this unit can work properly.

- Tachometer of this unit cannot work if you do not perform the RPM calibration.
- In some vehicles, the tachometer may not work properly even if you performed the RPM calibration.

**1 Park your vehicle in a safe place and be sure to apply the parking brake.**

**2 Use MULTI-CONTROL to select Calibration.**

**Calibration** appears in the display.

**3 Keep RPMs of the engine at 4 000 rpm and press MULTI-CONTROL.**

To measure the RPM of your vehicle properly, keep RPMs of the engine at 4 000 rpm for a few seconds.

When the RPM calibration is completed, **Completed** is displayed.

- Some vehicles have a rev limiter that kicks in early (e.g., 3 000 rpm) while parking. In this case, perform RPM measurement at 2 000 rpm.
- To switch between **4000 rpm** and **2000 rpm**, push **MULTI-CONTROL** left or right. 

## Activating the BT Audio source

You need to activate the **BT Audio** source in order to use a Bluetooth audio player.

**1 Use MULTI-CONTROL to select BT AUDIO.**

**BT AUDIO** appears in the display.

**2 Press MULTI-CONTROL to turn the BT Audio source on.**

**ON** appears in the display.

- To turn the **BT Audio** source off, press **MULTI-CONTROL** again. 

## Entering PIN code for Bluetooth wireless connection

To connect your cellular phone to this unit via Bluetooth wireless technology, you need to enter PIN code on your phone to verify the connection. The default code is **0000**, but you can change this in this function.

- With some Bluetooth audio players, you may be required to enter to this unit in advance PIN code of your Bluetooth audio player, in order to set this unit ready for a connection from your Bluetooth audio player.

**1 Use MULTI-CONTROL to select Pin code input.**

**Pin code input** appears in the display.

**2 Push MULTI-CONTROL up or down to select a number.**

Pushing **MULTI-CONTROL** up or down changes the number.

**3 Push MULTI-CONTROL right to move the cursor to the next position.**

When the number you want is displayed, push **MULTI-CONTROL** right to move the cursor to the next position and then select the next number. Push **MULTI-CONTROL** left to move backwards in the display.

**4 After inputting PIN code (up to 16 digits), press MULTI-CONTROL.**

PIN code you entered is now standby to be stored in memory.



## Initial Settings

When you press **MULTI-CONTROL** again on the same display, the PIN code you entered is stored in this unit.

- Pushing **MULTI-CONTROL** right in the confirmation display returns you to the PIN code input display, and you can change the PIN code. 

## Resetting the Bluetooth wireless technology module

Should you need to, you can reset the built-in Bluetooth wireless technology module. This will also clear all memories set in the telephone source, including Phone Book entries, number presets, registration assignments and the Call History.

For instruction on this operation, refer to *Clearing all memory* on page 11. 

## Turning the clock display on or off

You can turn the clock display on or off.

- Press **CLOCK** to turn the clock display on or off.

Each press of **CLOCK** turns the clock display on or off.



### Note

Even when the sources are off, the clock display appears on the display. Pressing **CLOCK** when the sources and feature demo are off, turns the clock display on or off.

## Using the AUX source

This unit can control up to two auxiliary equipments such as VCR or portable devices (sold separately). When connected, auxiliary equipments are automatically read in as AUX sources and assigned to **AUX1** or **AUX2**. The relationship between **AUX1** and **AUX2** sources is explained below.

### About AUX1 and AUX2

You have two methods to connect auxiliary equipments to this unit.

#### AUX1 source:

*When connecting auxiliary equipment using a stereo mini plug cable*

- **Insert the stereo mini plug into the AUX input jack on this unit.**  
For more details, refer to the installation manual.  
The allocation of this auxiliary equipment is automatically set to **AUX1**.

#### AUX2 source:

*When connecting auxiliary equipment using an IP-BUS-RCA Interconnector (sold separately)*

- **Use an IP-BUS-RCA Interconnector such as the CD-RB20/CD-RB10 (sold separately) to connect this unit to auxiliary equipment featuring RCA output.**

For more details, refer to the IP-BUS-RCA Interconnector owner's manual.

The allocation of this auxiliary equipment is automatically set to **AUX2**.

- You can only make this type of connection if the auxiliary equipment has RCA outputs.

### Selecting AUX as the source

- Press **SOURCE** to select **AUX (AUX1 or AUX2)** as the source.

Press **SOURCE** until **AUX** appears in the display.

- If the auxiliary setting is not turned on, **AUX** cannot be selected. For more details, see *Switching the auxiliary setting* on page 94.

### Setting the AUX title

The title displayed for each **AUX1** or **AUX2** source can be changed.

- 1 After you have selected AUX as the source, use MULTI-CONTROL and select FUNCTION to display Title Input.**

- 2 Press DISPLAY to select the desired character type.**

Press **DISPLAY** repeatedly to switch between the following character types:  
Alphabet (upper case), numbers and symbols  
—Alphabet (lower case)—European letters, such as those with accents (e.g. **á, à, ä, ç**)—  
Numbers and symbols

## Other Functions

### 3 Push MULTI-CONTROL up or down to select a letter of the alphabet.

Each time **MULTI-CONTROL** is pushed up, alphabet, numbers or symbols are displayed in ascending order (**A B C ...**). Each time **MULTI-CONTROL** is pushed down, letters are displayed in descending order.



### 4 Push MULTI-CONTROL right to move the cursor to the next character position.

When the letter you want is displayed, push **MULTI-CONTROL** right to move the cursor to the next position and then select the next letter. Push **MULTI-CONTROL** left to move backwards in the display.

### 5 Move the cursor to the last position by pushing MULTI-CONTROL right after entering the title.

When you push **MULTI-CONTROL** right one more time, the entered title is stored in memory.

### 6 Press BAND to return to the playback display.

## Using different entertainment displays



You can change the entertainment display to be displayed on all sources.

- ① **Entertainment display name**  
Shows name of the currently selected entertainment display.
- ② **Background display name**  
Shows name of the currently selected background display.
- ③ **Source icon**  
Shows which source has been selected.
  - Jacket art of current folder is displayed when playing an MP3/WMA/AAC/WAV disc.

## Setting the entertainment display

You can change the entertainment display and text color.

- When you select **Vehicle Dynamics 1**, **Vehicle Dynamics 2** or **Vehicle Dynamics 3**, perform the RPM calibration. Refer to *Calibrating the RPMs* on page 96.

- 1 Press **MULTI-CONTROL** to display the main menu. **FUNCTION**, **AUDIO** and **ENTERTAINMENT** appear on the display.

## Other Functions

### 2 Use MULTI-CONTROL to select ENTERTAINMENT.

Turn to change the menu option; press to select.

### 3 Turn MULTI-CONTROL to select a desired entertainment display.

Turn **MULTI-CONTROL** clockwise or counterclockwise to switch between the displays in the following order:

**Standard** (standard)—**Visualizer1** (visualizer 1)—**Visualizer2** (visualizer 2)—**Visualizer3** (visualizer 3)—**Visualizer4** (visualizer 4)—**Visualizer5** (visualizer 5)—**VisualizerRDM** (random visualizer)—**LevelMeter** (level meter)—**Spectrum Analyzer** (spectrum analyzer)—**Vehicle Dynamics 1** (vehicle dynamics processor 1)—**Vehicle Dynamics 2** (vehicle dynamics processor 2)—**Vehicle Dynamics 3** (vehicle dynamics processor 3)—**Movie** (movie screen)—**Clock** (entertainment clock)—**OFF** (entertainment display off)

- You can also switch between the entertainment display by pressing **ENTERTAINMENT** on the remote control.
- When **Standard** is selected, source icon can be turned on or off by pressing **DISPLAY**.

### 4 Push MULTI-CONTROL up or down to select a desired text color.

Each time **MULTI-CONTROL** is pushed up or down, the text color changes. You can select the text color from among 11 colors.

- When **Vehicle Dynamics 1**, **Vehicle Dynamics 2** or **Vehicle Dynamics 3** is selected, you can choose the color of gauge appearance from among five color combinations.
- Texts are not displayed on **Movie** and **OFF** setting.

### 5 Press MULTI-CONTROL to determine the entertainment display and text color setting.

The choices you made on the color and the entertainment display are stored in memory and the display reverts.

## Setting the background display

Some entertainment displays allow you to change the backgrounds. Try different backgrounds and colors (if available) until you find the desirable background display setting for the selected entertainment display.

### 1 Select an entertainment display whose background can be changed.

If the entertainment display you selected is available for the background setting, ◀ and ▶ are displayed on the left and right side of **FRONT**. Refer to *Setting the entertainment display* on the previous page.

### 2 Push MULTI-CONTROL right to switch to the background display selection mode.

### 3 Turn MULTI-CONTROL to select a desired background.

Turn **MULTI-CONTROL** clockwise or counterclockwise to switch between the displays in the following order:

**BGV1** (background visual 1)—**BGV2** (background visual 2)—**BGV3** (background visual 3)—**BGV4** (background visual 4)—**BGV5** (background visual 5)—**BGP1** (background picture 1)—**BGP2** (background picture 2)—**BGP3** (background picture 3)—**BGP4** (background picture 4)—**BGP5** (background picture 5)—**BGP6** (background picture 6)—**BGP7** (background picture 7)—**BGP8** (background picture 8)—**Slideshow** (slideshow)—**Texture1** (texture 1)—**Texture2** (texture 2)—**Texture3** (texture 3)—**Texture4** (texture 4)—**OFF** (background display off)

## Other Functions

▪ You cannot use **ENTERTAINMENT** on the remote control to switch between the background display.

### 4 When BGV1, BGV2 or Texture3 is selected, push **MULTI-CONTROL** up or down to select a desired color for the background.

Each time **MULTI-CONTROL** is pushed up or down, the background color changes. You can select the background color from among 11 colors (including rainbow mode).

- When the rainbow mode is selected, the background color continuously changes through all the colors.

### 5 Press **MULTI-CONTROL** to determine the background display setting.

The choices you made on the color and the background display are stored in memory and the display reverts. 

## Rewriting the entertainment displays and the icons for telephone functions

You can rewrite the entertainment displays and the icons for telephone functions. Please create or download the data using your Computer, and record it on CD-R. For details, please visit the following site:  
<http://www.pioneer.co.jp/car/pclink4/index-e.html>



### Important

Once the rewriting process has started, do not remove the front panel or turn the ignition off, until it is completed.

### 1 Press **SOURCE** and hold until the unit turns off.

### 2 Press and hold **EQ** and **LIST** until the unit goes into download mode.

Front panel is opened automatically and then **Download** and **Insert disc** is displayed.

- If a disc is loaded in the unit, it is ejected automatically.
- When the front panel is open, does not go into download mode even if you press and hold **EQ** and **LIST**.

### 3 Insert the disc containing the rewritten data into the CD loading slot.

**Download Ready** appears in the display, and then data rewriting will start automatically.

**Now loading** is displayed during rewriting.

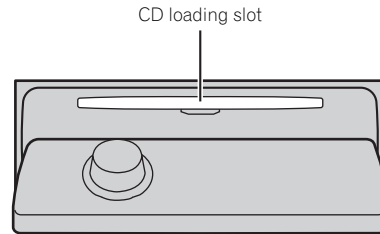

### 4 After **Finished** is displayed, press **EJECT** to eject the disc.

Download mode is exited and unit turns off.



### Notes

- Do not insert anything other than a CD into the CD loading slot.
- It can take several minutes to complete this operation.
- During download mode, buttons other than **EJECT** are inactive.
- To cancel download mode, press **EJECT**.
- If an error message such as **CD ERROR** is displayed, refer to *Understanding error message on rewriting the entertainment displays* on page 103. 

## Additional Information

### Understanding built-in CD player error messages

When you contact your dealer or your nearest Pioneer Service Center, be sure to record the error message.

Message	Cause	Action
<b>ERROR-11, 12, 17, 30</b>	Dirty disc	Clean disc.
<b>ERROR-11, 12, 17, 30</b>	Scratched disc	Replace disc.
<b>ERROR-10, 11, 12, 15, 17, 30, A0</b>	Electrical or mechanical	Turn the ignition ON and OFF, or switch to a different source, then back to the CD player.
<b>ERROR-15</b>	The inserted disc does not contain any data	Replace disc.
<b>ERROR-23</b>	The CD format cannot be played back	Replace disc.
<b>NO AUDIO</b>	The inserted disc does not contain any files that can be played back	Replace disc.
<b>Track Skipped</b>	The inserted disc contains WMA files that are protected by DRM	Replace disc.
<b>PROTECT</b>	All the files on the inserted disc are secured by DRM	Replace disc.

pears, refer to the table below to see what the problem is and the suggested method of correcting the problem. After checking, try again.

Message	Cause	Action
<b>Check MIC type</b>	Microphone is connected to microphone input.	Disconnect the microphone.
<b>MIC ERROR</b>	Microphone is not connected.	Plug the supplied microphone securely into the jack.
<b>Front Speaker ERROR, Front left Speaker ERROR, Front right Speaker ERROR, Rear left Speaker ERROR, Rear right Speaker ERROR, Subwoofer ERROR, Subwoofer Lch ERROR, Subwoofer Rch ERROR</b>	The microphone cannot pick up the measuring tone of a speaker.	<ul style="list-style-type: none"> <li>• Confirm that the speakers are connected correctly.</li> <li>• Cancel muting the front speaker units.</li> <li>• Correct the input level setting of the power amp connected to the speakers.</li> <li>• Set the microphone correctly.</li> </ul>
<b>Noise ERROR</b>	The surrounding noise level is too high.	<ul style="list-style-type: none"> <li>• Stop your car in a place that is as quiet as possible, and switch off the engine, air conditioner or heater.</li> <li>• Set the microphone correctly.</li> </ul>

### Understanding auto TA and EQ error messages

When correct measurement of car interior acoustic characteristics is not possible using the auto TA and EQ, an error message may appear on the display. If an error message ap-

## Additional Information

### Understanding error message on rewriting the entertainment displays

When you contact your dealer or your nearest Pioneer Service Center, be sure to record the error message.

Message	Cause	Action
CD ERROR	CD player error	Press <b>EJECT</b> and check the disc.
CD ERROR A0	Electrical error	Turn the ignition ON and OFF.
Disc ERROR	The disc does not contain the necessary data	Press <b>EJECT</b> and replace the disc.
Download ERROR, Transmit ERROR	Writing error	Press <b>EJECT</b> and retry the rewriting.
FILE ERROR	File error	Rewrite the file.



- Check all CDs for cracks, scratches or warping before playing. CDs that have cracks, scratches or are warped may not play properly. Do not use such discs.
- Avoid touching the recorded (non-printed) surface when handling the disc.
- Store discs in their cases when not in use.
- Keep discs out of direct sunlight and do not expose the discs to high temperatures.
- Do not attach labels, write on or apply chemicals to the surface of the discs.
- To clean a CD, wipe the disc with a soft cloth outward from the center.



- If the heater is used in cold weather, moisture may form on components inside the CD player. Condensation may cause the CD player to malfunction. If you think that condensation is a problem turn off the CD player for an hour or so to allow it to dry out and wipe any damp discs with a soft cloth to remove the moisture.
- Road shocks may interrupt CD playback.

### CD player and care

- Use only CDs that have either of the two Compact Disc Digital Audio marks as shown below.



- Use only normal, round CDs. If you insert irregular, non-round, shaped CDs they may jam in the CD player or not play properly.

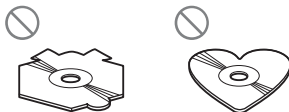

### CD-R/CD-RW discs

- When CD-R/CD-RW discs are used, playback is possible only for discs which have been finalized.
- It may not be possible to play back CD-R/CD-RW discs recorded on a music CD recorder or a personal computer because of disc characteristics, scratches or dirt on the disc, or dirt, condensation, etc., on the lens of this unit.

## Additional Information

- Playback of discs recorded on a personal computer may not be possible, depending on the application settings and the environment. Please record with the correct format. (For details, contact the manufacturer of the application.)
- Playback of CD-R/CD-RW discs may become impossible in case of direct exposure to sunlight, high temperatures, or the storage conditions in the vehicle.
- Titles and other text information recorded on a CD-R/CD-RW disc may not be displayed by this unit (in the case of audio data (CD-DA)).
- Read the precautions with CD-R/CD-RW discs before using them. 

### Dual Discs

- Dual Discs are two-sided discs that have a recordable CD for audio on one side and a recordable DVD for video on the other.
- Since the CD side of Dual Discs is not physically compatible with the general CD standard, it may not be possible to play the CD side with this unit.
- Frequent loading and ejecting of a Dual Disc may result in scratches on the disc. Serious scratches can lead to playback problems on this unit. In some cases, a Dual Disc may become stuck in the disc loading slot and will not eject. To prevent this, we recommend you refrain from using Dual Disc with this unit.
- Please refer to the information from the disc manufacturer for more detailed information about Dual Discs. 

### MP3, WMA, AAC and WAV files

- MP3 is short for MPEG Audio Layer 3 and refers to an audio compression technology standard.
- WMA is short for Windows Media™ Audio and refers to an audio compression technology that is developed by Microsoft Corporation. WMA data can be encoded by using Windows Media Player version 7 or later.
- AAC is short for Advanced Audio Coding and refers to an audio compression technology standard.
- WAV is short for waveform. It is a standard audio file format for Windows®.
- This unit may not operate correctly depending on the application used to encode WMA files.
- Depending on the version of Windows Media Player used to encode WMA files, album names and other text information may not be correctly displayed.
- There may be a slight delay when starting playback of WMA/AAC files encoded with image data.
- This unit allows playback of MP3/WMA/AAC/WAV files on CD-ROM, CD-R and CD-RW discs. Disc recordings compatible with level 1 and level 2 of ISO9660 and with the Romeo and Joliet file system can be played back.
- It is possible to play back multi-session compatible recorded discs.
- MP3/WMA/AAC/WAV files are not compatible with packet write data transfer.
- The maximum number of characters which can be displayed for a file name, including the extension (.mp3, .wma, .m4a or .wav), is 64, from the first character.
- The maximum number of characters which can be displayed for a folder name is 64.
- In case of files recorded according to the Romeo file system, only the first 64 characters can be displayed.



## Additional Information

- When playing discs with MP3/WMA/AAC/WAV files and audio data (CD-DA) such as CD-EXTRA and MIXED-MODE CDs, both types can be played only by switching mode between MP3/WMA/AAC/WAV and CD-DA.
- The folder selection sequence for playback and other operations becomes the writing sequence used by the writing software. For this reason, the expected sequence at the time of playback may not coincide with the actual playback sequence. However, there also is some writing software which permits setting of the playback order.
- Some audio CDs contain tracks that merge into one another without a pause. When these discs are converted to MP3/WMA/AAC/WAV files and burned to a CD-R/CD-RW/CD-ROM, the files will be played back on this player with a short pause between each one, regardless of the length of the pause between tracks on the original audio CD.

### Important

- When naming an MP3/WMA/AAC/WAV file, add the corresponding filename extension (.mp3, .wma, .m4a or .wav).
- This unit plays back files with the filename extension (.mp3, .wma, m4a or .wav) as an MP3/WMA/AAC/WAV file. To prevent noise and malfunctions, do not use these extensions for files other than MP3/WMA/AAC/WAV files.

### MP3 additional information

- Files are compatible with the ID3 Tag Ver. 1.0, 1.1, 2.2, 2.3 and 2.4 formats for display of album (disc title), track (track title), artist (track artist) and comments. Ver. 2.x of ID3 Tag is given priority when both Ver. 1.x and Ver. 2.x exist.
- The emphasis function is valid only when MP3 files of 32, 44.1 and 48 kHz frequencies are played back. (16, 22.05, 24, 32, 44.1, 48 kHz sampling frequencies can be played back.)
- There is no m3u playlist compatibility.
- There is no compatibility with the MP3i (MP3 interactive) or mp3 PRO formats.
- The sound quality of MP3 files generally becomes better with an increased bit rate. This unit can play recordings with bit rates from 8 kbps to 320 kbps, but in order to be able to enjoy sound of a certain quality, we recommend using only discs recorded with a bit rate of at least 128 kbps.

### WMA additional information

- This unit plays back WMA files encoded by Windows Media Player version 7, 7.1, 8, 9 and 10.
- You can only play back WMA files in the frequencies 32, 44.1 and 48 kHz.
- The sound quality of WMA files generally becomes better with an increased bit rate. This unit can play recordings with bit rates from 48 kbps to 320 kbps (CBR) or from 48 kbps to 384 kbps (VBR), but in order to be able to enjoy sound of a certain quality, we recommend using discs recorded with a higher bit rate.
- This unit doesn't support the following formats.
  - Windows Media Audio 9 Professional (5.1ch)
  - Windows Media Audio 9 Lossless
  - Windows Media Audio 9 Voice

### AAC additional information

- This unit plays back AAC files encoded by iTunes® version 4.8 and earlier.

## Additional Information

- This unit plays back AAC files in the sampling frequencies 11.025, 16, 22.05, 24, 32, 44.1 and 48 kHz.
- The sound quality of AAC files generally becomes better with an increased transmission rate. This unit can play recordings with transmission rates from 16 kbps to 320 kbps, but in order to be able to enjoy sound of a certain quality, we recommend using discs recorded with a higher transmission rate.
- This unit doesn't support the following formats.
  - Apple Lossless

### WAV additional information

- This unit plays back WAV files encoded in Linear PCM (LPCM) format or MS ADPCM format.
- You can only play back WAV files in the frequencies 16, 22.05, 24, 32, 44.1 and 48 kHz (LPCM), or 22.05 and 44.1 kHz (MS ADPCM). The sampling frequency shown in the display may be rounded.
- The sound quality of WAV files generally becomes better with a larger number of quantization bits. This unit can play recordings with 8 and 16 (LPCM) or 4 (MS ADPCM) quantization bits, but in order to be able to enjoy sound of a certain quality, we recommend using discs recorded with the larger number of quantization bits. 

### About folders and MP3/WMA/AAC/WAV files

- An outline of a CD-ROM with MP3/WMA/AAC/WAV files on it is shown below. Sub-folders are shown as folders in the folder currently selected.

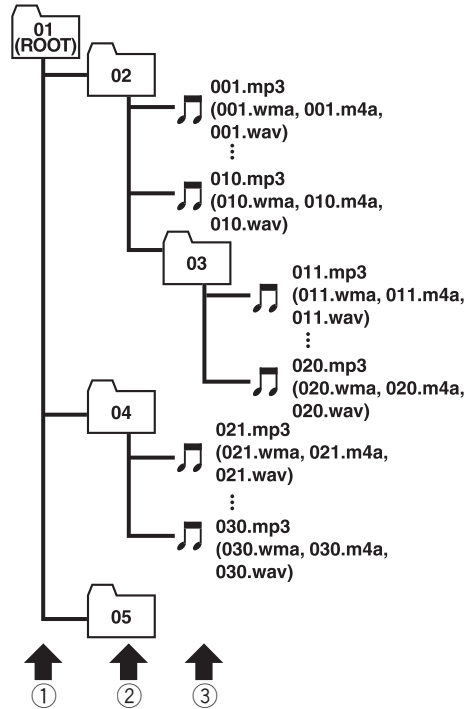

① First level

② Second level

③ Third level

#### Notes

- This unit assigns folder numbers. The user cannot assign folder numbers.
- It is not possible to check folders that do not include MP3/WMA/AAC/WAV files. (These folders will be skipped without displaying the folder number.)

## Additional Information

- MP3/WMA/AAC/WAV files in up to 8 tiers of folders can be played back. However, there is a delay in the start of playback on discs with numerous tiers. For this reason we recommend creating discs with no more than 2 tiers.
- It is possible to play back up to 99 folders on one disc. 

## Additional Information

### Terms

#### A2DP

A2DP is short for Advanced Audio Distribution Profile. This profile allows the high quality audio data of either stereo or monaural to be transmitted via Bluetooth wireless technology.

#### AAC

AAC is short for Advanced Audio Coding and refers to an audio compression technology standard used with MPEG 2 and MPEG 4.

#### AVRCP

AVRCP is short for Audio/Video Remote Control Profile. This profile enables interoperability between audio and video features of the Bluetooth device connected via Bluetooth wireless technology.

#### Bit rate

This expresses data volume per second, or bps (bits per second) units. The higher the rate, the more information is available to reproduce the sound. Using the same encoding method (such as MP3), the higher the rate, the better the sound.

#### Bluetooth

Bluetooth is a short-range wireless radio connectivity technology that is developed as a cable replacement for mobile phones, hand-held PCs and other devices. Bluetooth operates in 2.4 GHz frequency range and transmits voice and data at speeds up to 1 megabit per second. Bluetooth was launched by a special interest group (SIG) that comprises of Ericsson Inc., Intel Corp., Nokia Corp., Toshiba and IBM in 1998, and it is currently developed by nearly 2 000 companies worldwide.

#### GAP

GAP is short for Generic Access Profile. This is a basic profile of Bluetooth wireless technology.

#### HFP

HFP is short for Hands Free Profile. This profile is used for hands-free phoning with the devices featuring Bluetooth wireless technology.

#### HSP

HSP is short for Head Set Profile. This profile is used for connecting headset and communication terminal via Bluetooth wireless technology.

#### ID3 tag

This is a method of embedding track-related information in an MP3 file. This embedded information can include the track title, the artist's name, the album title, the music genre, the year of production, comments and other data. The contents can be freely edited using software with ID3 Tag editing functions. Although the tags are restricted as to the number of characters, the information can be viewed when the track is played back.

#### ISO9660 format

This is the international standard for the format logic of CD-ROM folders and files. For the ISO9660 format, there are regulations for the following two levels.

##### Level 1:

The file name is in 8.3 format (the name consists of up to 8 characters, half-byte English capital letters and half-byte numerals and the “\_” sign, with a file-extension of three characters).

##### Level 2:

The file name can have up to 31 characters (including the separation mark “.” and a file extension). Each folder contains less than 8 hierarchies.

#### Extended formats

Joliet:

File names can have up to 64 characters.

Romeo:

File names can have up to 128 characters.

## Additional Information

### Linear PCM (LPCM)/Pulse code modulation

This stands for linear pulse code modulation, which is the signal recording system used for music CDs and DVDs.

### m3u

Playlists created using the "WINAMP" software have a playlist file extension (.m3u).

### MP3

MP3 is short for MPEG Audio Layer 3. It is an audio compression standard set by a working group (MPEG) of the ISO (International Standards Organization). MP3 is able to compress audio data to about 1/10th the level of a conventional disc.

### MS ADPCM

This stands for Microsoft adaptive differential pulse code modulation, which is the signal recording system used for the multimedia software of Microsoft Corporation.

### Multi-session

Multi-session is a recording method that allows additional data to be recorded later. When recording data on a CD-ROM, CD-R or CD-RW, etc., all data from beginning to end is treated as a single unit or session. Multi-session is a method of recording more than 2 sessions on one disc.

### Number of quantization bits

The number of quantization bits is one factor in the overall sound quality; the higher the "bit-depth", the better the sound quality. However, increasing the bit-depth also increases the amount of data and therefore storage space required.

### OPP

OPP is short for Object Push Profile. This profile is used for transferring the phonebook

data, schedule data and so on between devices featuring Bluetooth wireless technology.

### Packet write

This is a general term for a method of writing on CD-R, etc., at the time required for a file, just as is done with files on floppy or hard discs.

### SDP

SDP is short for Service Discovery Protocol. This protocol is to search for available services and service characteristics on other devices featuring Bluetooth wireless technology.

### VBR

VBR is short for variable bit rate. Generally speaking CBR (constant bit rate) is more widely used. But by flexibly adjusting the bit rate according to the needs of audio compression, it is possible to achieve compression-priority sound quality.

### WAV

WAV is short for waveform. It is a standard audio file format for Windows®.

### WMA

WMA is short for Windows Media™ Audio and refers to an audio compression technology that is developed by Microsoft Corporation. WMA data can be encoded by using Windows Media Player version 7 or later. Windows Media and the Windows logo are trademarks or registered trademarks of Microsoft Corporation in the United States and/or other countries. ■

## Additional Information

### Specifications

#### General

Power source .....	14.4 V DC (10.8 V to 15.1 V allowable)
Grounding system .....	Negative type
Max. current consumption .....	10.0 A
Dimensions (W × H × D):	
DIN	
Chassis .....	178 × 50 × 161 mm (7 × 2 × 6-3/8 in.)
Nose .....	188 × 58 × 23 mm (7-3/8 × 2-1/4 × 7/8 in.)
D	
Chassis .....	178 × 50 × 166 mm (7 × 2 × 6-1/2 in.)
Nose .....	170 × 45 × 18 mm (6-3/4 × 1-3/4 × 3/4 in.)
Weight .....	1.7 kg (3.7 lbs)

#### Audio/DSP

Maximum power output .....	50 W × 4
Continuous power output ...	22 W × 4 (50 Hz to 15 000 Hz, 5% THD, 4 Ω load, both channels driven)
Load impedance .....	4 Ω (4 Ω to 8 Ω allowable)
Preout max output level/output impedance .....	5 V/100 Ω
Loudness contour .....	+10 dB (100 Hz), +6.5 dB (10 kHz) (volume: -30 dB)
Equalizer (16-Band Graphic Equalizer):	
Frequency .....	20/31.5/50/80/125/200/315/500/800/1.25k/2k/3.15k/5k/8k/12.5k/20k Hz
Equalization range .....	±12 dB
Auto equalizer:	
(Front & rear & subwoofer 16 band graphic)	
Frequency .....	20/31.5/50/80/125/200/315/500/800/1.25k/2k/3.15k/5k/8k/12.5k/20k Hz
Equalization range .....	+6 dB to -12 dB
HPF (Front/rear):	
Frequency .....	50/63/80/100/125/160/200 Hz
Slope .....	0 (Pass)/-6/-12 dB/oct
Gain .....	0 dB to -24 dB/Mute
Subwoofer (stereo/mono):	
Frequency .....	50/63/80/100/125/160/200 Hz
Slope .....	-6/-12/-18 dB/oct
Gain .....	+6 dB to -24 dB/Mute

Phase ..... Normal/Reverse

#### CD player

System .....	Compact disc audio system
Usable discs .....	Compact disc
Signal format:	
Sampling frequency .....	44.1 kHz
Number of quantization bits .....	16; linear
Frequency characteristics ...	5 Hz to 20 000 Hz (±1 dB)
Signal-to-noise ratio .....	100 dB (1 kHz) (IHF-A network)
Dynamic range .....	95 dB (1 kHz)
Number of channels .....	2 (stereo)
MP3 decoding format .....	MPEG-1 & 2 Audio Layer 3
WMA decoding format .....	Ver. 7, 7.1, 8, 9, 10 (2ch audio) (Windows Media Player)
AAC decoding format .....	MPEG-4 AAC (iTunes® encoded only)
WAV signal format .....	Linear PCM & MS ADPCM

#### FM tuner

Frequency range .....	87.9 MHz to 107.9 MHz
Usable sensitivity .....	8 dBf (0.7 μV/75 Ω, mono, S/N: 30 dB)
50 dB quieting sensitivity .....	10 dBf (0.9 μV/75 Ω, mono)
Signal-to-noise ratio .....	75 dB (IHF-A network)
Distortion .....	0.3 % (at 65 dBf, 1 kHz, stereo) 0.1 % (at 65 dBf, 1 kHz, mono)
Frequency response .....	30 Hz to 15 000 Hz (±3 dB)
Stereo separation .....	45 dB (at 65 dBf, 1 kHz)
Selectivity .....	80 dB (±200 kHz)
Three-signal intermodulation (desired signal level) .....	30 dBf (two undesired signal level: 100 dBf)

#### AM tuner

Frequency range .....	530 kHz to 1 710 kHz (10 kHz)
Usable sensitivity .....	18 μV (S/N: 20 dB)
Signal-to-noise ratio .....	65 dB (IHF-A network)

#### Bluetooth

Version .....	Bluetooth 1.2 certified
Output power .....	+4 dBm Max. (Power class 2)

## Additional Information

Profile .....	GAP (Generic Access Profile)
	SDP (Service Discovery Protocol)
	HSP (Head Set Profile)
	HFP (Hands Free Profile)
	A2DP (Advanced Audio Distribution Profile)
	AVRCP (Audio Video Remote Control Profile)
	OPP (Object Push Profile)



### Note

Specifications and the design are subject to possible modifications without notice due to improvements. □

## Table des matières

### *Nous vous remercions d'avoir acheté cet appareil Pioneer.*

Nous vous prions de lire ces instructions d'utilisation afin que vous sachiez utiliser votre appareil correctement. *Quand vous aurez fini la lecture de ces instructions, rangez ce mode d'emploi dans un endroit sûr pour référence ultérieure.*

#### **01 Avant de commencer**

- Informations pour l'utilisateur 117
- Pour le modèle canadien 117
- Quelques mots sur cet appareil 117
  - Environnement d'utilisation 117
- Quelques mots sur ce mode d'emploi 118
- Service après-vente des produits Pioneer 118
- Enregistrement du produit 118
- Caractéristiques 118
- Quelques mots sur WMA 119
- Quelques mots sur AAC 120
- Quelques mots sur Bluetooth 120
- A propos de la marque SAT RADIO READY 120
- Réinitialisation du microprocesseur 121
- Effacement de toute la mémoire 121
- Protection de l'appareil contre le vol 121
  - Détacher la face avant 122
  - Pose de la face avant 122
- Quelques mots sur le mode démonstration 122
  - Mode inverse 123
  - Mode démonstration des fonctions 123
- Utilisation et soin du boîtier de télécommande 123
  - Installation de la pile 123
  - Utilisation de la télécommande 124
  - Touche FUNCTION et touche AUDIO 124

#### **02 Description de l'appareil**

- Appareil central 125
- Boîtier de télécommande 126

#### **03 Opérations de base**

- Mise en service de l'appareil 127
- Choix d'une source 127
- Charger un disque 127
- Réglage du volume 128
- Mise hors tension de l'appareil 128

#### **04 Syntoniseur**

- Écoute de la radio 129
- Introduction au fonctionnement détaillé du syntoniseur 130
- Mise en mémoire et rappel des fréquences de stations 130
- Mise en mémoire des fréquences des émetteurs les plus puissants 131
- Sélection des stations à partir de la liste des canaux présélectionnés 131
- Accord sur les signaux puissants 131

#### **05 Lecteur de CD intégré**

- Écoute d'un CD 133
- Sélection directe d'une page 133
- Introduction au fonctionnement détaillé du lecteur de CD intégré 134
- Répétition de la lecture 135
- Écoute des plages musicales dans un ordre aléatoire 135
- Examen du contenu d'un CD 135
- Pause de la lecture d'un CD 136
- Sélection de la méthode de recherche 136
- Recherche toutes les 10 pages sur le disque en cours 136
- Utilisation des fonctions de titre de disque 136
  - Saisie des titres de disque 137
  - Affichage du titre d'un disque 138
- Utilisation des fonctions CD TEXT 138
  - Affichage des informations textuelles sur les disques CD TEXT 138
  - Défilement des informations textuelles sur l'afficheur 138
  - Choix de plages à partir de la liste des titres de pages 138

#### **06 Lecteur MP3/WMA/AAC/WAV**

- Lecture de fichiers MP3/WMA/AAC/WAV 139
- Sélection directe d'une page dans le dossier en cours 140



# Table des matières

- Introduction au fonctionnement détaillé du lecteur de CD (MP3/WMA/AAC/WAV) intégré **141**
- Répétition de la lecture **141**
- Écoute des plages musicales dans un ordre aléatoire **142**
- Examen du contenu des dossiers et des plages **142**
- Pause en lecture de fichiers MP3/WMA/AAC/WAV **142**
- Sélection de la méthode de recherche **143**
- Recherche toutes les 10 plages dans le dossier en cours **143**
- Affichage des informations textuelles d'un disque MP3/WMA/AAC/WAV **143**
- Si vous lisez un disque MP3/WMA/AAC **143**
  - Si vous lisez un disque WAV **144**
- Défilement des informations textuelles sur l'afficheur **144**
- Choix des plages musicales à partir de la liste des noms de fichiers **144**
- Affichage des illustrations de pochette sur les disques CD-ROM **145**
- Lecture des illustrations de pochette **145**
  - Sélection des dossiers avec les illustrations de pochette **145**
- 07 Téléphone Bluetooth**
- Téléphonie mains libres avec des téléphones cellulaires disposant de la technologie sans fil Bluetooth **147**
- Quelques mots sur la source téléphone **148**
- Mode attente **148**
- Réglage pour la téléphonie mains libres **148**
- Utilisation élémentaire de la téléphonie mains libres **149**
- Exécution d'un appel **149**
  - Prise d'un appel **150**
- Introduction à l'utilisation avancée de la téléphonie mains libre **151**
- Connexion d'un téléphone cellulaire **152**
- Recherche des téléphones cellulaires disponibles **153**
  - Utilisation d'un téléphone cellulaire pour établir une connexion **153**
- Déconnexion d'un téléphone cellulaire **153**
- Enregistrement d'un téléphone cellulaire connecté **154**
- Suppression d'un téléphone enregistré **154**
- Connexion à un téléphone cellulaire enregistré **155**
- Connexion manuelle à un téléphone enregistré **155**
  - Connexion automatique à un téléphone enregistré **155**
- Utilisation de l'Annuaire **156**
- Transfert des entrées dans l'Annuaire **156**
  - Modification de l'ordre d'affichage de l'annuaire **157**
  - Appel d'un numéro de l'Annuaire **157**
  - Affectation de genres aux numéros de téléphone **158**
  - Modification du nom d'une entrée de l'Annuaire **158**
  - Modification des numéros de téléphone **159**
  - Choix de l'icône d'une entrée de l'Annuaire **160**
  - Effacement d'une entrée de l'Annuaire **161**
  - Utilisation des numéros de présélection **161**
- Effacement de la mémoire **162**
- Utilisation de l'Historique des appels **162**
- Affichage de l'Historique des appels **162**
  - Appel d'un numéro à partir de l'Historique des appels **163**

## Table des matières

- Affectation des numéros de présélection **163**
  - Exécution d'un appel par saisie d'un numéro de téléphone **164**
  - Annulation d'écho et réduction de bruit **165**
  - Changement de la tonalité de sonnerie **165**
  - Paramétrage du rejet automatique **165**
  - Paramétrage de la réponse automatique **166**
  - Choix de l'icône pour les téléphones utilisateurs **166**
  - Affichage de l'adresse BD (Bluetooth Device) **166**
    - Affichage de l'adresse BD de votre téléphone cellulaire **166**
    - Affichage de l'adresse BD de cet appareil **167**
  - Affichage de la version du système pour les réparations **167**
- 08 Audio Bluetooth**
- Écouter des plages musicales sur Audio BT (lecteur audio BT) **168**
  - Réglages pour le lecteur audio Bluetooth **169**
  - Connexion d'un lecteur audio Bluetooth **169**
  - Utilisation de la fonction **170**
  - Lecture de plages musicales sur un lecteur audio Bluetooth **170**
  - Pause d'une plage musicale **170**
  - Arrêt de la lecture **170**
  - Déconnexion d'un lecteur audio Bluetooth **171**
  - Affichage de l'adresse BD de cet appareil **171**
  - Affichage de la version du système pour les réparations **171**
- 09 Lecteur de CD à chargeur**
- Écoute d'un CD **172**
  - Sélection directe d'une plage **173**
  - Lecteur de CD 50 disques **173**
  - Introduction au fonctionnement détaillé du lecteur de CD à chargeur **173**
  - Répétition de la lecture **174**
  - Écoute des plages musicales dans un ordre aléatoire **174**
  - Examen du contenu des disques et des plages **174**
  - Pause de la lecture d'un CD **175**
  - Utilisation des listes ITS **175**
    - Création d'une liste de lecture avec la sélection instantanée des plages ITS **175**
    - Lecture à partir de votre liste de lecture ITS **176**
    - Suppression d'une plage de votre liste ITS **176**
    - Suppression d'un CD de votre liste ITS **176**
  - Utilisation des fonctions de titre de disque **177**
    - Saisie des titres de disque **177**
    - Affichage du titre d'un disque **177**
    - Choix d'un disque à partir de la liste des titres de disques **178**
  - Utilisation des fonctions CD TEXT **178**
    - Affichage des informations textuelles sur les disques CD TEXT **178**
    - Défilement des informations textuelles sur l'afficheur **178**
    - Choix de plages à partir de la liste des titres de pages **179**
- 10 Lecture de plages musicales sur l'iPod**
- Écoute de plages musicales sur votre iPod **180**
  - Recherche d'une plage musicale **180**
    - Recherche d'une plage musicale **181**
    - Sélection d'une liste de lecture **181**
  - Affichages d'informations textuelles sur l'iPod **181**

# Table des matières

- Introduction à l'utilisation avancée de l'adaptateur iPod **182**  
 Répétition de la lecture **182**  
 Lecture des plages musicales dans un ordre aléatoire (shuffle) **182**  
 Pause d'une plage musicale **183**
- 11 Syntoniseur TV**  
 Regarder la télévision **184**  
 Introduction à l'utilisation avancée du syntoniseur TV **185**  
 Mise en mémoire et rappel des stations d'émission **185**  
 Mise en mémoire séquentielle des stations les plus fortes **185**  
 Sélection des stations à partir de la liste des canaux présélectionnés **186**
- 12 Lecteur DVD**  
 Lecture d'un disque **187**  
 Sélection d'un disque **187**  
 Sélection d'un dossier **187**  
 Introduction au fonctionnement détaillé du lecteur DVD **188**  
 Répétition de la lecture **188**  
 Pause de la lecture **189**  
 Écoute des plages musicales dans un ordre aléatoire **189**  
 Examen du contenu d'un CD/MP3/WMA **189**  
 Utilisation de la liste ITS et des fonctions de titre du disque **190**  
 Utilisation des fonctions de titre de disque **190**  
 – Saisie des titres de disque **190**
- 13 Réglages sonores**  
 Réglage facile du système audio **191**  
 Réglage fin du système audio **191**  
 Fonctions additionnelles **191**  
 Introduction aux réglages sonores **192**  
 Utilisation du sélecteur de position **193**
- Réglage de l'équilibre sonore **193**  
 Utilisation de l'alignement temporel **193**  
 – Réglage de l'alignement temporel **194**
- Utilisation de la sortie haut-parleur d'extrêmes graves **195**  
 – Réglages du haut-parleur d'extrêmes graves **195**  
 – Réglage de la pente d'atténuation du filtre passe-bas **196**
- Utilisation du filtre passe-haut **196**  
 – Coupure des haut-parleurs (filtres) **196**  
 – Réglage du filtre passe-haut pour les haut-parleurs avant **197**  
 – Réglage du filtre passe-haut pour les haut-parleurs arrière **197**
- Utilisation de l'égalisation automatique **198**  
 Utilisation de l'égaliseur **198**  
 – Rappel d'une courbe d'égalisation **198**  
 – Réglage des courbes d'égalisation **198**  
 – Réglage de l'égaliseur graphique à 16 bandes **199**
- Utilisation du son BBE **200**  
 Utilisation de la compression et de la fonction BMX **200**  
 Réglage de la correction physiologique **200**  
 Ajustement des niveaux des sources **201**  
 Utilisation de l'interface utilisateur auditif **201**  
 TA et EQ Auto (alignement temporel automatique et égalisation automatique) **202**  
 – Avant d'utiliser la fonction TA et EQ auto **202**  
 – Exécution du réglage TA et EQ auto **203**
- 14 Réglages initiaux**  
 Ajustement des réglages initiaux **205**  
 Sélection de la langue d'affichage **205**

## Table des matières

Réglage de la date **206**  
 Réglage de l'horloge **206**  
 Mise en service ou hors service du signal sonore d'avertissement **207**  
 Mise en service ou hors service de l'ouverture automatique de la face avant **207**  
 Mise en service ou hors service de l'entrée auxiliaire **207**  
 Mise en service ou hors service de l'atténuateur de luminosité **207**  
 Réglage de la luminosité **208**  
 Correction de la distorsion sonore **208**  
 Commutation de la coupure/atténuation du son **208**  
 Mise en service/hors service de la fonction démonstration des fonctions **209**  
 Basculement du mode inverse **209**  
 Mise en service ou hors service du Défilement Permanent **209**  
 Etalonnage des RPMs **210**  
 Activation de la source BT Audio **210**  
 Saisie du code PIN pour la connexion sans fil Bluetooth **210**  
 Réinitialisation du module technologie sans fil Bluetooth **211**

### 15 Autres fonctions

Mise en service ou hors service de l'affichage de l'horloge **212**  
 Utilisation de la source AUX **212**

- Quelques mots sur AUX1 et AUX2 **212**
- Choix de l'entrée AUX comme source **212**
- Définition du titre de l'entrée AUX **212**

 Utilisation des divers affichages divertissants **214**

- Réglage de l'affichage divertissant **214**
- Réglage de l'affichage d'arrière-plan **215**

Réécriture des affichages divertissants et des icônes des fonctions téléphoniques **216**

### ● Informations complémentaires

Explication des messages d'erreur du lecteur de CD intégré **217**  
 Comprendre les messages d'erreur du réglage TA et EQ auto **217**  
 Comprendre les messages d'erreur pendant la réécriture des affichages divertissants **218**  
 Soins à apporter au lecteur de CD **218**  
 Disques CD-R et CD-RW **219**  
 Disques Duaux **219**  
 Fichiers MP3, WMA, AAC and WAV **220**

- Informations MP3 additionnelles **221**
- Informations WMA additionnelles **221**
- Informations additionnelles sur AAC **221**
- Informations WAV additionnelles **221**

 Quelques mots sur les dossiers et les fichiers MP3/WMA/AAC/WAV **222**  
 Termes utilisés **223**  
 Caractéristiques techniques **226**

## Avant de commencer

### Informations pour l'utilisateur

ID FCC : AJDK012

MODELE NO. : DEH-P980BT

IC : 775E-JK012

Cet appareil est conforme à la Partie 15 des Règles FCC et RSS-Gen des Règles IC. Son utilisation est soumise aux deux conditions suivantes : (1) cet appareil ne doit pas provoquer d'interférence, et (2) cet appareil doit supporter n'importe quelle interférence, y compris des interférences qui peuvent provoquer un fonctionnement indésirable de l'appareil.

FABRIQUE EN THAÏLANDE

Toute altération ou modification effectuée sans autorisation appropriée peut invalider le droit de l'utilisateur à faire fonctionner l'équipement.

Cet équipement est conforme aux limites d'exposition aux radiations FCC/IC définies pour les équipements non contrôlés et respecte les Règles d'Exposition aux fréquences radio (RF) FCC/IC définies dans le Supplément C de OET65 et RSS-102 des règles IC d'exposition aux fréquences radio (RF). Cet équipement a des niveaux d'énergie RF très faibles qui sont supputés être conformes sans test du coefficient d'absorption spécifique (SAR). 

### Pour le modèle canadien

Son utilisation est soumise aux deux conditions suivantes :

(1) Cet appareil ne doit pas provoquer d'interférence nuisible, et (2) cet appareil doit accepter toute interférence reçue, y compris des interférences qui peuvent provoquer un fonctionnement indésirable.

Cet appareil numérique de la classe B est conforme à la norme NMB-003 du Canada. 

### Quelques mots sur cet appareil

Les fréquences du syntoniseur de cet appareil sont attribuées pour une utilisation en Amérique du Nord. L'utilisation de l'appareil dans d'autres régions peut provoquer une réception de mauvaise qualité.

### PRÉCAUTION

- Ne laissez pas cet appareil venir en contact avec des liquides. Cela pourrait provoquer une électrocution. Tout contact avec des liquides pourrait aussi provoquer des dommages, de la fumée et une surchauffe de l'appareil.
- Conservez ce mode d'emploi à portée de main afin de vous y référer pour les modes d'opération et les précautions.
- Maintenez toujours le niveau d'écoute à une valeur telle que vous puissiez entendre les sons provenant de l'extérieur du véhicule.
- Protégez l'appareil contre l'humidité.
- Si la batterie est débranchée, ou déchargée, le contenu de la mémoire sera effacé et une nouvelle programmation sera nécessaire.

### Environnement d'utilisation

Cet appareil doit être utilisé dans les plages de température ci-dessous.

Plage de température de fonctionnement : -10 °C à +60 °C (14 °F à 140 °F)

Température de test ETC EN300328 : -20 °C et +55 °C (-4 °F et 131 °F) 

## Quelques mots sur ce mode d'emploi

Cet appareil possède des fonctions sophistiquées qui lui assurent une réception et un fonctionnement de haute qualité. Toutes les fonctions ont été conçues pour en rendre l'utilisation la plus aisée possible, mais un grand nombre ne sont pas auto-explicatives. Ce mode d'emploi vous aidera à profiter pleinement du potentiel de cet appareil et à optimiser votre plaisir d'écoute.

Nous vous recommandons de vous familiariser avec les fonctions et leur utilisation en lisant l'ensemble du mode d'emploi avant de commencer à utiliser l'appareil. Il est particulièrement important que vous lisiez et respectiez les indications **ATTENTION** et **PRÉCAUTION** de ce mode d'emploi. ▣

## Service après-vente des produits Pioneer

Veillez contacter le revendeur ou le distributeur chez qui vous avez acheté cet appareil pour le service après-vente (y compris les conditions de garantie) ou pour toute autre information. Au cas où les informations nécessaires ne sont pas disponibles, veuillez contacter les sociétés indiquées ci-dessous : N'expédiez pas l'appareil pour réparation à l'une des adresses figurant ci-dessous sans avoir pris contact préalable.

### États-Unis.

Pioneer Electronics (USA) Inc.  
CUSTOMER SUPPORT DIVISION  
P.O. Box 1760  
Long Beach, CA 90801-1760  
800-421-1404

### CANADA

Pioneer électroniques du Canada, Inc.  
Département de service aux consommateurs  
300 Allstate Parkway  
Markham, Ontario L3R 0P2  
1-877-283-5901

Pour connaître les conditions de garantie, reportez-vous au document, Garantie limitée, qui accompagne cet appareil. ▣

## Enregistrement du produit

Rendez-nous visite sur le site suivant :

<http://www.pioneerelectronics.com>

- 1 Enregistrez votre produit. Nous conserverons sur fichier les détails de votre achat pour vous permettre de vous reporter à ces informations en cas de déclaration à votre assurance pour perte ou vol.
- 2 Recevez les mises à jour sur les derniers produits et les plus récentes technologies.
- 3 Téléchargez les modes d'emploi, commandez les catalogues des produits, recherchez de nouveaux produits, et bien plus. ▣

## Caractéristiques

### Lecture de CD

La lecture de CD/CD-R/CD-RW musicaux est possible.

## Avant de commencer

### Lecture de fichiers MP3

Vous pouvez lire des fichiers MP3 enregistrés sur CD-ROM/CD-R/CD-RW (enregistrements suivant les standards ISO9660 Niveau 1/Niveau 2).

- La fourniture de ce produit comporte seulement une licence d'utilisation privée, non commerciale, et ne comporte pas de licence ni n'implique aucun droit d'utilisation de ce produit pour une diffusion commerciale (c'est-à-dire générant des revenus) en temps réel (terrestre, par satellite, câble et/ou tout autre média), diffusion/streaming via internet, des intranets et/ou d'autres systèmes électroniques de distribution de contenu, telles que les applications audio payante ou audio sur demande. Une licence indépendante est requise pour de telles utilisations. Pour les détails, veuillez visiter le site <http://mp3licensing.com>.

### Lecture de fichiers WMA

Vous pouvez lire des fichiers WMA enregistrés sur CD-ROM/CD-R/CD-RW (enregistrements suivant les standards ISO9660 Niveau 1/Niveau 2).

### Lecture de fichiers AAC

Vous pouvez lire des fichiers AAC enregistrés sur CD-ROM/CD-R/CD-RW (enregistrements suivant les standards ISO9660 Niveau 1/Niveau 2).

### Lecture de fichiers WAV

Vous pouvez lire des fichiers WAV enregistrés sur CD-ROM/CD-R/CD-RW (enregistrements en PCM Linéaire (LPCM)/MS ADPCM).

### Téléphonie mains libres

Cet appareil offre des fonctions de téléphonie mains libres aisée grâce à l'utilisation de la technologie sans fil Bluetooth.

### Compatibilité avec un lecteur audio Bluetooth

Quand vous utilisez cet appareil avec un lecteur audio Bluetooth disposant de la technologie sans fil Bluetooth, vous pouvez contrôler le lecteur audio Bluetooth.

### Compatibilité iPod®

Quand vous utilisez cet appareil avec un adaptateur iPod Pioneer (CD-IB100), vous pouvez contrôler un iPod avec un Dock Connector (Connecteur de station d'accueil).

- iPod est une marque commerciale de Apple Computer, Inc. déposée aux États-Unis et dans d'autres pays. ■

## Quelques mots sur WMA



Le logo Windows Media™ imprimé sur le coffret indique que ce produit peut lire les données WMA.

WMA est un acronyme pour Windows Media Audio et fait référence à une technologie de compression développée par Microsoft Corporation. Les données WMA peuvent être encodées en utilisant Windows Media Player version 7 ou ultérieure.

Windows Media et le logo Windows sont des marques commerciales ou des marques commerciales déposées de Microsoft Corporation aux États-Unis et/ou dans d'autres pays.

### Remarques

- Cet appareil peut ne pas fonctionner correctement selon l'application utilisée pour encoder les fichiers WMA.

## Avant de commencer

- Selon la version de Windows Media Player utilisée pour encoder les fichiers WMA, les noms d'album et les autres informations textuelles peuvent ne pas s'afficher correctement.
- Il peut se produire un léger retard lors du démarrage de la lecture de fichiers WMA encodés avec des données image. 

### Quelques mots sur AAC

AAC est un acronyme pour Advanced Audio Coding (Codage audio avancé) et fait référence à un standard de technologie de compression audio utilisé avec MPEG 2 et MPEG 4.

Plusieurs applications sont disponibles pour encoder des fichiers AAC, mais les formats de fichier et les extensions diffèrent selon les applications utilisées pour effectuer l'encodage. Cet appareil lit les fichiers AAC encodés par iTunes® version 4.8 et antérieures. iTunes est une marque commerciale de Apple Computer, Inc. déposée aux États-Unis et dans d'autres pays. 

### Quelques mots sur Bluetooth



Bluetooth est une technologie de connexion par radio sans fil de courte portée qui est développée pour remplacer le câble pour les téléphones mobiles, les ordinateurs de poche et d'autres appareils. Bluetooth fonctionne dans la gamme de fréquences 2,4 GHz et transmet la voix et les données à une vitesse allant jus-

qu'à 1 mégabit par seconde. Bluetooth a été lancé en 1998 par un groupe d'intérêt spécial (SIG) comprenant Ericsson Inc., Intel Corp., Nokia Corp., Toshiba et IBM, et est maintenant développé par près de 2 000 sociétés dans le monde.

- La marque Bluetooth et les logos associés sont la propriété de Bluetooth SIG, Inc. et toute utilisation de ces marques par Pioneer Corporation s'effectue sous licence. Les autres noms de marques et marques commerciales appartiennent à leurs propriétaires respectifs. 

### A propos de la marque SAT RADIO READY



Le marque SAT RADIO READY imprimé sur la face avant indique que cet appareil peut contrôler le Syntoniseur Radio Satellite (Satellite Radio Tuner) pour Pioneer (syntoniseur XM, ou syntoniseur satellite Sirius, vendus séparément). Renseignez vous auprès de votre revendeur ou du Centre d'entretien agréé par Pioneer le plus proche pour savoir quel syntoniseur radio satellite peut être connecté à cet appareil. Pour avoir des informations sur l'utilisation du syntoniseur radio satellite, reportez-vous au mode d'emploi du syntoniseur radio satellite considéré.



## Avant de commencer



### Remarques

- Le système utilisera une technologie de diffusion directe satellite à récepteur pour offrir aux auditeurs un son très pur, pouvant être reçu sur l'ensemble du territoire dans leur voiture où à domicile. La radio satellite va créer et rassembler jusqu'à 100 canaux de musique de qualité numérique, d'informations, de sports, d'émissions de conversation et de programmes pour enfants.
- "SAT Radio", le logo SAT Radio et toutes les marques associées sont des marques commerciales de Sirius Satellite Radio Inc., et de XM Satellite Radio Inc. ■

## Réinitialisation du microprocesseur

Le microprocesseur doit être réinitialisé dans les conditions suivantes :

- Avant la première utilisation de cet appareil après son installation
  - En cas d'anomalie de fonctionnement de l'appareil
  - Quand des messages étranges ou incorrigibles s'affichent sur l'écran
- **Appuyez sur RESET avec la pointe d'un stylo ou un autre instrument pointu.**

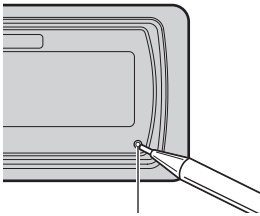

Touche **RESET**



## Effacement de toute la mémoire

Pour protéger les informations personnelles et privées, les données relatives au téléphone enregistrées dans cet appareil peuvent être effacées.

**1 Maintenez la pression sur SOURCE jusqu'à ce que l'appareil soit mis hors tension.**

**2 Appuyez sur MULTI-CONTROL jusqu'à ce que Language select apparaisse sur l'écran.**

**3 Tournez MULTI-CONTROL pour choisir Phone reset.**

Phone reset apparaît sur l'afficheur.

**4 Poussez MULTI-CONTROL vers la droite pour afficher un écran de confirmation.**

Clear memory YES s'affiche. L'effacement de la mémoire est maintenant en attente.

- Si vous ne voulez pas réinitialiser la mémoire du téléphone, appuyez sur **BAND**.

**5 Appuyez sur MULTI-CONTROL pour effacer la mémoire.**

Toutes les données enregistrées dans la source téléphone, incluant les entrées de l'Annuaire, les numéros préenregistrés et l'historique des appels, sont effacées. ■

## Protection de l'appareil contre le vol

Afin d'empêcher le vol, la face avant peut être retirée de l'appareil central et rangée dans le boîtier de protection fourni.

## Avant de commencer

- Si vous ne retirez pas la face avant de l'appareil central dans les cinq secondes qui suivent la coupure du contact, un signal sonore d'avertissement se fait entendre et la face avant s'ouvre.
- Vous pouvez mettre hors service ce signal sonore d'avertissement. Reportez-vous à la page 207, *Mise en service ou hors service du signal sonore d'avertissement.*
- Vous pouvez mettre hors service l'ouverture automatique de la face avant. Reportez-vous à la page 207, *Mise en service ou hors service de l'ouverture automatique de la face avant.*

### Important

- N'exercez aucune force excessive, ne saisissez pas l'afficheur ni les touches trop fort pour retirer ou fixer la face avant.
- Évitez de heurter la face avant.
- Conservez la face avant à l'abri des températures élevées et de la lumière directe du soleil.
- Quelques secondes après la mise en service ou la coupure du contact d'allumage, la face avant se déplace automatiquement. Quand cela se produit, vos doigts pourraient être coincés dans la face avant; gardez donc vos mains à l'écart.

### Détacher la face avant

- 1 Appuyez et maintenez la pression sur EJECT pour ouvrir la face avant.

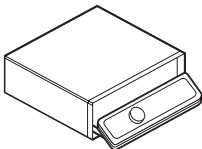

- 2 Faites glisser la face avant et retirez-la en la tirant vers vous.

Faites attention de ne pas trop serrer la face avant quand vous la saisissez, de ne pas la faire tomber et de la protéger de tout contact avec l'eau ou d'autres fluides pour éviter tout dommage permanent.

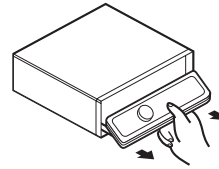

- 3 Rangez la face avant dans le boîtier de protection fourni à cet effet.

### Pose de la face avant

- 1 Assurez-vous que le couvercle interne est fermé.

- 2 Remettez la face avant en place en l'enclipsant.

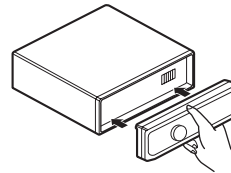

### Quelques mots sur le mode démonstration

Cet appareil possède deux modes de démonstration. L'un est le mode inverse, l'autre le mode démonstration des fonctions.

## Avant de commencer



### Important

Le fil rouge (ACC) de cet appareil doit être connecté à une borne couplée avec les opérations de mise en/hors fonction du contact d'allumage. Ne pas respecter cette condition peut conduire au déchargement de la batterie.

### Mode inverse

Si vous n'effectuez pas une opération dans un délai d'environ 30 secondes, les indications de l'écran commencent à s'inverser, puis continuent à s'inverser toutes les 10 secondes. Appuyer sur la touche **BAND** quand l'alimentation de cet appareil est coupée alors que le contact d'allumage est dans la position ACC ou ON annule le mode inverse. Appuyez à nouveau sur la touche **BAND** pour démarrer le mode inverse.

### Mode démonstration des fonctions

La démonstration des fonctions démarre automatiquement quand l'alimentation de cet appareil est coupée alors que le contact d'allumage est en position ACC ou ON. Appuyer sur **DISPLAY** pendant le fonctionnement du mode démonstration des fonctions annule ce mode. Appuyez à nouveau sur **DISPLAY** pour démarrer le mode démonstration des fonctions. Rappelez-vous que si la démonstration des fonctions continue à fonctionner quand le moteur est coupé, cela peut décharger la batterie. 

## Utilisation et soin du boîtier de télécommande

### Installation de la pile

Sortez le porte-pile de l'arrière de la télécommande et insérez la pile en respectant les polarités (+) et (-).

- Lors de la première utilisation, retirez le film qui dépasse du porte-pile.

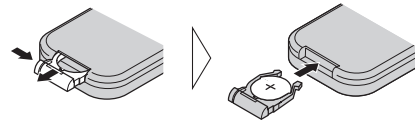

### ATTENTION

Conservez la pile hors de portée des enfants. Au cas où la pile serait avalée, consultez immédiatement un médecin.



### PRÉCAUTION

- Utilisez seulement une pile **CR2025 (3 V)** au lithium.
- Retirez la pile si la télécommande n'est pas utilisée pendant un mois ou plus.
- Ne rechargez pas la pile, ne la démontez pas, ne la chauffez pas et ne la jetez pas dans le feu.
- Ne manipulez pas la pile avec un outil métallique.
- Ne conservez pas la pile avec des objets métalliques.
- En cas de fuite de la pile, nettoyez soigneusement la télécommande puis mettez en place une pile neuve.
- Lors de la mise au rebut des piles usagées, respectez les règlements nationaux ou les instructions locales en vigueur dans le pays ou la région en matière de conservation ou de protection de l'environnement.

## Utilisation de la télécommande

Pointez la télécommande dans la direction de la face avant de l'appareil à télécommander.

- La télécommande peut ne pas fonctionner correctement en lumière directe du soleil.



### Important

- Ne laissez pas la télécommande exposée à des températures élevées ou à la lumière directe du soleil.
- Ne laissez pas la télécommande tomber sur le plancher, où elle pourrait gêner le bon fonctionnement de la pédale de frein ou d'accélérateur.

## Touche FUNCTION et touche AUDIO

Vous pouvez aussi sélectionner le mode désiré avec les touches **FUNCTION** et **AUDIO** du boîtier de télécommande. Mais le fonctionnement des touches **FUNCTION** et **AUDIO** du boîtier de télécommande diffère du fonctionnement du **MULTI-CONTROL** sur l'appareil central. Quand vous utilisez le boîtier de télécommande, basculez entre les modes comme décrit ci-dessous pour la sélection d'un mode.

### Utilisation de la touche FUNCTION

- Appuyez sur **FUNCTION** pour choisir le mode désiré (par exemple, Lecteur de CD intégré).

Appuyez de manière répétée sur **FUNCTION** pour passer d'un des modes suivants à l'autre :

- **Play mode** (répétition de la lecture)—
- **Random mode** (lecture aléatoire)—
- **Scan mode** (examen du disque)—
- **Pause** (pause)—
- **Search mode** (méthode de recherche)—
- **Title Input** (saisie du titre du disque)—
- **Jacket art** (lecture des illustrations de pochette)



### Remarque

Reportez-vous à la page 134, *Introduction au fonctionnement détaillé du lecteur de CD intégré*.

## Utilisation de la touche AUDIO

- Appuyez sur **AUDIO** pour choisir le mode désiré.

Appuyez de manière répétée sur **AUDIO** pour passer d'un des modes suivants à l'autre :

- **Fader** (réglage d'équilibre sonore)—
- **Position** (sélecteur de position)—
- **TA Mode** (réglage de l'alignement temporel)—
- **Time Alignment** (ajustement de l'alignement temporel)—
- **Loudness** (correction physiologique)—
- **Powerful** (égaliseur graphique)—
- **FREQ.** (égaliseur graphique 16 bandes)—
- **Subwoofer1** (haut-parleur d'extrêmes graves en/hors fonction)—
- **Subwoofer2** (fréquence de coupure du haut-parleur d'extrêmes graves)—
- **Subwoofer3** (pente du haut-parleur d'extrêmes graves)—
- **Front HPF** (pente du filtre passe-haut avant)—
- **Front HPF FREQ.** (fréquence de coupure du filtre passe-haut avant)—
- **Rear HPF** (pente du filtre passe-haut arrière)—
- **Rear HPF FREQ.** (fréquence de coupure du filtre passe-haut arrière)—
- **BBE** (BBE)—
- **COMP/BMX** (compression et BMX)—
- **Auto EQ** (égaliseur de niveau automatique en/hors service)—
- **SLA** (ajustement du niveau de la source)—
- **AUI sound level** (interface utilisateur auditif)



### Remarque

Reportez-vous à la page 192, *Introduction aux réglages sonores*. 

## Description de l'appareil

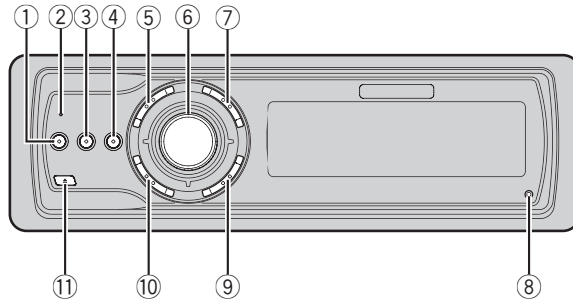

### Appareil central

#### ① Touche EQ

Appuyez sur cette touche pour choisir les diverses courbes d'égalisation.

#### ② Indicateur d'état de connexion

S'allume quand votre téléphone cellulaire est connecté via la technologie sans fil Bluetooth.

#### ③ Touche DISPLAY

Appuyez sur cette touche pour choisir un affichage différent.

#### ④ Touche CLOCK

Appuyez sur cette touche pour modifier l'affichage de l'horloge.

#### ⑤ Touche PHONE

Appuyez sur cette touche pour choisir le téléphone comme source. Quand vous utilisez une source téléphone, appuyez pour terminer un appel, rejeter un appel entrant ou annuler l'émission d'un appel.

#### ⑥ MULTI-CONTROL

Déplacez ce bouton pour exécuter les commandes d'accord manuel, avance rapide, retour rapide et recherche de plage musicale. Utilisé aussi pour contrôler les fonctions.

Tournez ce bouton pour augmenter ou diminuer le niveau sonore.

#### ⑦ Touche LIST

Appuyez pour afficher la liste des titres des disques, la liste des titres des plages, la liste des dossiers, la liste des fichiers ou la liste des canaux présélectionnés selon la source.

#### ⑧ Touche RESET

Appuyez sur cette touche pour réinitialiser le microprocesseur.

#### ⑨ Touche BAND

Appuyez sur cette touche pour choisir une des trois gammes FM ou la gamme AM, ou encore abandonner la commande des fonctions.

#### ⑩ Touche SOURCE

Cet appareil est mis en service en sélectionnant une source. Appuyez sur cette touche pour parcourir les différentes sources disponibles.

#### ⑪ Touche EJECT

Appuyez sur cette touche pour éjecter le CD que contient le lecteur de CD intégré. Appuyez et maintenez à pression sur cette touche pour ouvrir ou fermer la face avant. ■

## Description de l'appareil

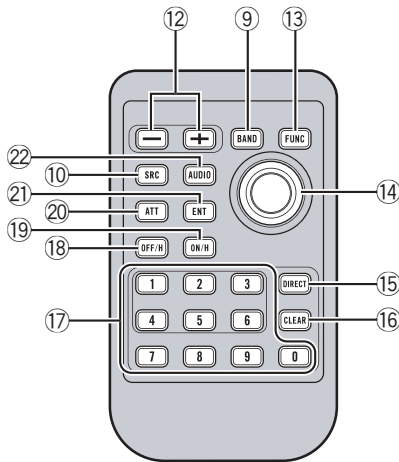

## Boîtier de télécommande

Le fonctionnement est le même qu'avec l'utilisation des touches de l'appareil central.

## 12 Touches VOLUME

Appuyez sur ces touches pour augmenter ou diminuer le niveau sonore.

## 13 Touche FUNCTION

Appuyez sur cette touche pour choisir des fonctions.

## 14 Joystick

Déplacez ce bouton pour exécuter les commandes d'accord manuel, avance rapide, retour rapide et recherche de plage musicale. Utilisé aussi pour contrôler les fonctions.

Ses fonctions sont les mêmes que celles de **MULTI-CONTROL** sauf pour la commande du volume.

## 15 Touche DIRECT

Appuyez sur cette touche pour choisir directement la plage désirée.

## 16 Touche CLEAR

Appuyez pour annuler les chiffres entrés quand vous utilisez les touches **0-9**.

## 17 Touches 0-9

Appuyez pour sélectionner directement la plage musicale, l'accord prédéfini ou le disque désirés. Les touches **1-6** permettent d'effectuer la sélection d'accord prédéfini pour le syntoniseur ou la recherche de numéro de disque pour le lecteur de CD à chargeur.

## 18 Touche OFF HOOK

Appuyez pour commencer à parler dans le téléphone lors de l'utilisation d'une source téléphone.

## 19 Touche ON HOOK

Lors de l'utilisation de la source téléphone, appuyez pour terminer un appel ou rejeter un appel entrant.

## 20 Touche ATT

Appuyez sur cette touche pour diminuer rapidement le niveau du volume d'environ 90%. Appuyez à nouveau pour revenir au niveau de volume initial.

## 21 Touche ENTERTAINMENT

Appuyez sur cette touche pour modifier l'affichage divertissant.

## 22 Touche AUDIO

Appuyez sur cette touche pour choisir les diverses commandes de correction sonore. 

## Opérations de base

### Mise en service de l'appareil

- Appuyez sur **SOURCE** pour mettre en service l'appareil.

Le fait de choisir une source met l'appareil en service. 

### Choix d'une source

Vous pouvez sélectionner la source que vous voulez écouter. Pour basculer sur le lecteur de CD intégré, chargez un disque dans l'appareil (reportez-vous à la page 133).

- Appuyez sur **SOURCE** pour choisir une source.

Appuyez de manière répétée sur **SOURCE** pour choisir l'une après l'autre les sources suivantes :

**Syntoniseur XM—Syntoniseur SIRIUS—Syntoniseur—Télévision—Lecteur de DVD/Lecteur de DVD à chargeur—Lecteur de CD intégré—Lecteur de CD à chargeur—iPod—Appareil externe 1—Appareil externe 2—AUX1—AUX2—Téléphone—Audio BT**



#### Remarques

- Dans les cas suivants, la source sonore ne pourra pas être sélectionnée :
  - Aucun appareil correspondant à la source sélectionnée n'est connecté à cet appareil.
  - L'appareil ne contient pas de disque.
  - L'appareil ne contient pas de lecteur DVD.
  - Le lecteur de CD à chargeur ne contient pas de chargeur.
  - Le lecteur de DVD à chargeur ne contient pas de chargeur.
  - L'entrée AUX (entrée pour un appareil auxiliaire) est hors service (reportez-vous à la page 207).

— La source **BT Audio** est mise hors service (reportez-vous à la page 210, *Activation de la source BT Audio*).

- Source extérieure fait référence à un produit Pioneer (par exemple disponible dans le futur) qui, bien qu'incompatible en tant que source, permet la commande de fonctions élémentaires par cet appareil. Cet appareil peut contrôler deux sources extérieures. Quand deux sources extérieures sont connectées, leur affectation à la source extérieure 1 ou la source extérieure 2 est effectuée automatiquement par l'appareil.
- Si le fil bleu/blanc de l'appareil est relié à la prise de commande du relais de l'antenne motorisée du véhicule, celle-ci se déploie lorsque la source est mise en service. Pour rétracter l'antenne, mettez la source hors service. 

### Charger un disque

- 1 Appuyez sur **EJECT** pour ouvrir la face avant.

Le logement pour CD apparaît.

- Après avoir introduit un CD, appuyez sur **SOURCE** pour choisir le lecteur de CD intégré.

- 2 Introduisez un CD dans le logement pour CD.

La face avant est fermée automatiquement, et la lecture commence.

- Quand la fonction illustration de pochette est activée, les illustrations de pochette sur le disque CD-ROM sont automatiquement lues dans l'appareil quand le disque est inséré. Pour annuler la lecture des illustrations de pochette, appuyez sur **BAND**. Pour les détails, reportez-vous à la page 145, *Lecture des illustrations de pochette*.

Logement pour CD

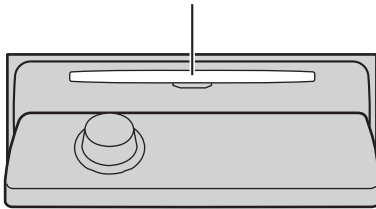

- Vous pouvez éjecter le CD en appuyant sur **EJECT**.



#### Remarques

- Le lecteur de CD intégré joue un CD standard 12 cm ou 8 cm à la fois. N'utilisez pas un adaptateur pour jouer des CD 8 cm.
- N'introduisez aucun objet dans le logement pour CD autre qu'un CD.
- Il y a parfois un délai entre la commande de lecture d'un CD et le début de l'émission du son. Au moment de la lecture du format, **Format read** s'affiche.
- Si vous ne pouvez pas insérer un disque complètement ou si après que vous l'avez inséré le disque ne se joue pas, vérifiez que la face étiquetée du disque est sur le dessus. Appuyez sur **EJECT** pour éjecter le disque, et vérifiez que le disque n'est pas abîmé avant de le réinsérer.
- Quand le chargement ou l'éjection du CD ne fonctionne pas correctement, vous pouvez éjecter le CD en appuyant de façon prolongée sur **EJECT** pendant que vous ouvrez la face avant.
- Si un message d'erreur tel que **ERROR-11** s'affiche, reportez-vous à la page 217, *Explication des messages d'erreur du lecteur de CD intégré*. ■

## Réglage du volume

- Utilisez **MULTI-CONTROL** pour régler le niveau sonore.

Sur l'appareil central, tournez

**MULTI-CONTROL** pour augmenter ou diminuer le volume.

Sur le boîtier de télécommande, appuyez sur **VOLUME** pour augmenter ou diminuer le volume. ■

## Mise hors tension de l'appareil

- Maintenez la pression sur **SOURCE** jusqu'à ce que l'appareil soit mis hors tension. ■



## Syntoniseur

### Écoute de la radio

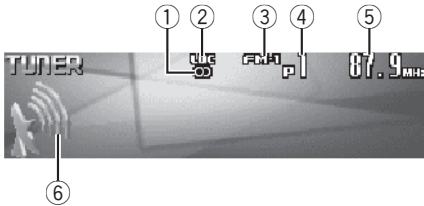

Voici les étapes élémentaires pour utiliser la radio. Une utilisation plus élaborée du syntoniseur est expliquée à partir de la page suivante.

#### ① Indicateur de stéréo (∞)

Il signale que la station sélectionnée émet en stéréo.

#### ② Indicateur LOC

Indique quand l'accord automatique sur une station locale est en service.

#### ③ Indicateur de gamme

Il signale la gamme d'accord choisie, AM ou FM.

#### ④ Indicateur de numéro de présélection

Il indique le numéro de la présélection choisie.

#### ⑤ Indicateur de fréquence

Il indique la valeur de la fréquence d'accord du syntoniseur.

#### ⑥ Indicateur de niveau du signal

Indique la force du signal radio.

### 1 Pour choisir le syntoniseur, appuyez sur SOURCE.

Appuyez sur **SOURCE** jusqu'à ce que **Tuner** s'affiche.

### 2 Appuyez sur BAND pour choisir la gamme.

Appuyez sur **BAND** jusqu'à ce que la gamme désirée, **FM-1**, **FM-2**, **FM-3** en FM ou **AM** (PO/GO), soit affichée.

### 3 Pour effectuer un accord manuel, poussez MULTI-CONTROL vers la gauche ou vers la droite.

La fréquence augmente ou diminue par étapes.

### 4 Pour effectuer un accord automatique, poussez MULTI-CONTROL vers la gauche ou vers la droite pendant environ une seconde puis relâchez.

Le syntoniseur examine les fréquences jusqu'à ce que se présente une émission dont la réception est jugée satisfaisante.

- Vous pouvez annuler l'accord automatique en poussant **MULTI-CONTROL** vers la gauche ou vers la droite.
- Si vous poussez **MULTI-CONTROL** vers la gauche ou vers la droite et maintenez la pression, vous pouvez sauter des stations. L'accord automatique démarre dès que vous relâchez **MULTI-CONTROL** .

## Introduction au fonctionnement détaillé du sintoniseur

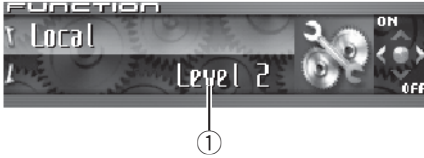

### ① Afficheur de fonction

Il indique l'état de la fonction.

### 1 Appuyez sur MULTI-CONTROL pour afficher le menu principal.

**FUNCTION**, **AUDIO** et **ENTERTAINMENT** apparaissent sur l'écran.

### 2 Utilisez MULTI-CONTROL pour choisir FUNCTION.

Tournez pour changer l'option de menu, appuyez pour la sélectionner.

Le nom de la fonction s'affiche sur l'écran.

### 3 Tourner MULTI-CONTROL pour sélectionner la fonction.

Tournez **MULTI-CONTROL** dans le sens des aiguilles d'une montre ou le sens inverse pour parcourir les fonctions dans l'ordre suivant :

**BSM** (mémoire des meilleures stations)—  
**Local** (accord automatique sur une station locale)

- Appuyez sur **BAND** pour revenir à l'affichage de la fréquence.



#### Remarque

Si vous ne réglez aucun paramètre de la fonction pendant environ 30 secondes, l'afficheur indique à nouveau la fréquence d'accord. 

## Mise en mémoire et rappel des fréquences de stations

Vous pouvez facilement mettre en mémoire jusqu'à 6 fréquences d'émission pour les rappeler ultérieurement.

**1** Quand vous trouvez une fréquence que vous voulez mettre en mémoire appuyez sur **LIST** pour passer en mode liste des canaux présélectionnés.

**2** Utilisez **MULTI-CONTROL** pour enregistrer la fréquence sélectionnée en mémoire.

Tournez pour changer le numéro de présélection, appuyez de façon prolongée pour enregistrer.

Le numéro de présélection que vous avez choisi clignote, puis reste allumé. La fréquence de la station de radio sélectionnée a été enregistrée en mémoire.

- Si vous n'utilisez pas la liste dans les 30 secondes environ, le mode liste des canaux présélectionnés est annulé automatiquement.



#### Remarques

- Vous pouvez enregistrer en mémoire jusqu'à 18 stations FM, six pour chacune des trois gammes FM, et six stations AM.
- Vous pouvez aussi mettre en mémoire des fréquences de station de radio affectées à des numéros de présélection en appuyant de façon prolongée sur une des touches de présélection **1-6** de la télécommande. 

## Syntoniseur

### Mise en mémoire des fréquences des émetteurs les plus puissants

La fonction BSM (Mémoire des meilleures stations) vous permet d'utiliser automatiquement les touches de présélection **1-6** pour mémoriser les six fréquences des émetteurs les plus puissants. Une fois qu'elles sont enregistrées, vous pouvez vous accorder sur ces fréquences en appuyant simplement sur une touche.

**1 Utilisez MULTI-CONTROL pour sélectionner BSM dans le menu des fonctions.** BSM apparaît sur l'afficheur.

**2 Appuyez sur MULTI-CONTROL pour mettre en service BSM.**

L'icône **Searching** s'affiche. Pendant que **Searching** s'affiche, les six stations d'émission les plus fortes sont enregistrées dans les touches de présélection **1-6** dans l'ordre de la force du signal. Quand l'enregistrement est terminé, la liste des canaux présélectionnés s'affiche.

- Pour annuler la mise en mémoire, appuyez sur **MULTI-CONTROL**.

**3 Utilisez MULTI-CONTROL pour choisir la station désirée.**

Tournez pour changer la station, appuyez pour sélectionner.

- Vous pouvez aussi changer de station en poussant **MULTI-CONTROL** vers le haut ou vers le bas.



#### Remarque

La mise en mémoire de fréquences à l'aide de la fonction BSM peut provoquer le remplacement d'autres fréquences déjà conservées grâce aux touches **1-6**. 

### Sélection des stations à partir de la liste des canaux présélectionnés

La liste des canaux présélectionnés vous permet de voir la liste des stations préréglées et de sélectionner celle que vous voulez recevoir.

**1 Appuyez sur LIST pour passer au mode liste des canaux présélectionnés pendant l'affichage de la fréquence.**

**2 Utilisez MULTI-CONTROL pour choisir la station désirée.**

Tournez pour changer la station, appuyez pour sélectionner.

- Vous pouvez aussi changer de station en poussant **MULTI-CONTROL** vers le haut ou vers le bas.
- Si vous n'utilisez pas la liste dans les 30 secondes environ, le mode liste des canaux présélectionnés est annulé automatiquement.



#### Remarques

- Vous pouvez aussi rappeler les fréquences des stations radio mises en mémoire dans les numéros de présélection en poussant **MULTI-CONTROL** vers le haut ou vers le bas pendant l'affichage de la fréquence.
- Vous pouvez aussi rappeler les fréquences de station de radio affectées à des numéros de présélection en appuyant sur une des touches de présélection **1-6** de la télécommande. 

### Accord sur les signaux puissants

L'accord automatique sur une station locale ne s'intéresse qu'aux émetteurs dont le signal reçu est suffisamment puissant pour garantir une réception de bonne qualité.

**1 Utilisez MULTI-CONTROL pour sélectionner Local dans le menu des fonctions.**

Local apparaît sur l'afficheur.

**2 Appuyez sur MULTI-CONTROL pour mettre en service l'accord automatique sur les stations locales.**

Le niveau de sensibilité pour l'accord automatique sur les stations locales (par exemple, **Level 2**) apparaît sur l'afficheur.

- Pour mettre l'accord automatique sur les stations locales hors service, appuyez à nouveau sur **MULTI-CONTROL**.

**3 Poussez MULTI-CONTROL vers la gauche ou vers la droite pour régler la sensibilité.**

En FM, la sensibilité peut prendre quatre valeurs ; en AM, deux valeurs :

FM : **Level 1—Level 2—Level 3—Level 4**

AM : **Level 1—Level 2**

La valeur **Level 4** permet la réception des seules stations très puissantes ; les autres valeurs autorisent, dans l'ordre décroissant, la réception de stations de moins en moins puissantes. ■

## Lecteur de CD intégré

### Écoute d'un CD

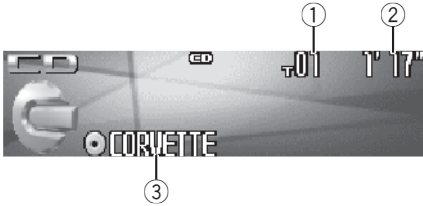

Voici les étapes élémentaires pour lire un CD avec votre lecteur de CD intégré. Une utilisation plus élaborée du CD est expliquée à partir de la page suivante.

#### ① Indicateur du numéro de page

Il indique le numéro de la page en cours de lecture.

#### ② Indicateur du temps de lecture

Il indique le temps de lecture depuis le début de la page en cours de lecture.

#### ③ Indicateur du titre du disque

Indique le titre du disque en cours de lecture.

- Si le disque en cours de lecture n'a pas reçu de titre, rien ne s'affiche.

### 1 Appuyez sur SOURCE pour choisir le lecteur de CD intégré.

Appuyez sur **SOURCE** jusqu'à ce que **Compact Disc** s'affiche.

- Si aucun disque n'est chargé dans l'appareil, vous ne pouvez pas choisir **Compact Disc** (lecteur de CD intégré). Insérez un disque dans l'appareil. (Reportez-vous à la page 127.)

### 2 Pour une avance rapide ou un retour rapide, poussez et maintenez MULTI-CONTROL vers la gauche ou vers la droite.

- Si vous sélectionnez **Rough search**, une pression prolongée sur **MULTI-CONTROL** vers la gauche ou vers la droite vous permet d'effectuer une

recherche par sauts de dix plages sur le disque en cours. (Reportez-vous à la page 136, *Sélection de la méthode de recherche*.)

### 3 Pour atteindre une plage précédente ou suivante, poussez MULTI-CONTROL vers la gauche ou vers la droite.

Pousser **MULTI-CONTROL** vers la droite fait passer au début de la plage suivante. Pousser **MULTI-CONTROL** une fois vers la gauche fait passer au début de la plage en cours. Pousser une nouvelle fois fera passer à la plage précédente.



#### Remarque

Quand un disque CD TEXT est inséré, le titre du disque commence à défiler automatiquement. Quand la fonction Ever Scroll est mise en service lors du réglage initial, le titre du disque défile en permanence. Reportez-vous à la page 209, *Mise en service ou hors service du Défilement Permanent*. ■

### Sélection directe d'une plage

Quand vous utilisez le boîtier de télécommande, vous pouvez sélectionner une plage directement en saisissant le numéro de plage désiré.

#### 1 Appuyez sur DIRECT.

L'écran de saisie du numéro de page s'affiche.

#### 2 Appuyez sur les touches 0-9 pour saisir le numéro de page désiré.

- Vous pouvez annuler le numéro saisi en appuyant sur **CLEAR**.

#### 3 Appuyez sur DIRECT.

La plage du numéro saisi est jouée.

**Remarque**

Après être passé en mode saisie de numéro, ce mode est automatiquement annulé si vous n'effectuez aucune opération dans les huit secondes environ.

## Introduction au fonctionnement détaillé du lecteur de CD intégré



### ① Afficheur de fonction

Il indique l'état de la fonction.

### 1 Appuyez sur **MULTI-CONTROL** pour afficher le menu principal.

**FUNCTION**, **AUDIO** et **ENTERTAINMENT** apparaissent sur l'écran.

### 2 Utilisez **MULTI-CONTROL** pour choisir **FUNCTION**.

Tournez pour changer l'option de menu, appuyez pour la sélectionner.

Le nom de la fonction s'affiche sur l'écran.

### 3 Tourner **MULTI-CONTROL** pour sélectionner la fonction.

Tournez **MULTI-CONTROL** dans le sens des aiguilles d'une montre ou le sens inverse pour parcourir les fonctions dans l'ordre suivant :

**Play mode** (répétition de la lecture)—

**Random mode** (lecture aléatoire)—

**Scan mode** (examen du disque)—**Pause**

(pause)—**Search mode** (méthode de recherche)—**Title Input** (saisie du titre du disque)—

**Jacket art** (lecture des illustrations de pochette)

- Appuyez sur **BAND** pour revenir à l'affichage des conditions de lecture.

## Lecteur de CD intégré



### Remarques

- Lors de la lecture d'un disque CD TEXT, vous ne pouvez pas basculer sur **Title Input**. Sur un disque CD TEXT, le titre du disque a déjà été enregistré.
- Quand vous jouez des données audio (CD-DA), il n'est pas actif même si vous mettez **Jacket art** en service. (Reportez-vous à la page 145.)
- Si vous ne réglez aucun paramètre de la fonction pendant environ 30 secondes, l'afficheur indique à nouveau les conditions de lecture.

## Répétition de la lecture

Il existe deux étendues de répétition de la lecture pour le lecteur de CD intégré :

**Disc repeat** (répétition du disque) et  
**Track repeat** (répétition d'une plage).

### 1 Utilisez MULTI-CONTROL pour sélectionner Play mode dans le menu des fonctions.

**Play mode** apparaît sur l'afficheur.

### 2 Appuyez sur MULTI-CONTROL pour choisir l'étendue de répétition.

Appuyez répétitivement sur **MULTI-CONTROL** jusqu'à ce que le mode de répétition désiré apparaisse sur l'écran.

- **Disc repeat** – Répétition du disque en cours de lecture
- **Track repeat** – Répétition de la plage en cours de lecture seulement



### Remarque

Si pendant la répétition **Track repeat**, vous recherchez une plage musicale, ou commandez une avance rapide ou un retour rapide, le mode de répétition changera en **Disc repeat**.

## Écoute des plages musicales dans un ordre aléatoire

Les plages musicales du CD sont jouées dans un ordre aléatoire, choisi au hasard.

### 1 Utilisez MULTI-CONTROL pour sélectionner Random mode dans le menu des fonctions.

**Random mode** apparaît sur l'afficheur.

### 2 Appuyez sur MULTI-CONTROL pour activer la lecture aléatoire.

Les plages musicales seront lues dans un ordre aléatoire.

- Appuyez à nouveau sur **MULTI-CONTROL** pour mettre hors service la fonction lecture aléatoire.

## Examen du contenu d'un CD

Cette fonction vous permet d'écouter les 10 premières secondes de chaque plage musicale gravée sur le CD.

### 1 Utilisez MULTI-CONTROL pour sélectionner Scan mode dans le menu des fonctions.

**Scan mode** apparaît sur l'afficheur.

### 2 Appuyez sur MULTI-CONTROL pour activer la lecture du contenu du disque.

Les 10 premières secondes de chaque plage sont lues.

### 3 Quand vous trouvez la plage désirée appuyez sur MULTI-CONTROL pour arrêter la lecture du contenu du disque.

La lecture de la piste se poursuit.

- Si les conditions de lecture se sont affichées d'elles-mêmes, choisissez **Scan mode** une fois encore en utilisant **MULTI-CONTROL**.

**Remarque**

Lorsque l'examen du disque est terminé, la lecture normale reprend.

**Pause de la lecture d'un CD**

La pause est un arrêt momentané de la lecture du CD.

**1 Utilisez MULTI-CONTROL pour sélectionner Pause dans le menu des fonctions.**  
Pause apparaît sur l'afficheur.

**2 Appuyez sur MULTI-CONTROL pour activer la pause.**

La lecture de la plage en cours se met en pause.

- Appuyez à nouveau sur **MULTI-CONTROL** pour mettre la pause hors service.

**Sélection de la méthode de recherche**

Vous pouvez choisir entre les méthodes de recherche rapide avant, recherche rapide arrière et recherche toutes les 10 plages.

**1 Utilisez MULTI-CONTROL pour sélectionner Search mode dans le menu des fonctions.**

Search mode apparaît sur l'afficheur.

**2 Appuyez sur MULTI-CONTROL pour choisir la méthode de recherche.**

Appuyez sur **MULTI-CONTROL** jusqu'à ce que la méthode de recherche désirée apparaisse sur l'afficheur.

- **FF/REV** – Recherche rapide avant et arrière
- **Rough search** – Recherche toutes les 10 plages

**Recherche toutes les 10 plages sur le disque en cours**

Si un disque contient plus de 10 plages, vous pouvez effectuer la recherche toutes les 10 plages. Quand un disque contient de nombreuses plages, vous pouvez effectuer une recherche grossière de la plage que vous voulez lire.

**1 Sélectionnez la méthode de recherche Rough search.**

Reportez-vous à cette page, *Sélection de la méthode de recherche*.

**2 Poussez et maintenez MULTI-CONTROL vers la gauche ou vers la droite pour effectuer une recherche toutes les 10 plages sur un disque.**

- Si un disque contient moins de 10 pistes, maintenir **MULTI-CONTROL** poussé vers la droite rappelle la dernière plage du disque. De même, si le nombre de plages restantes après une recherche toutes les 10 plages est inférieur à 10, maintenir **MULTI-CONTROL** poussé vers la droite rappelle la dernière plage du disque.

- Si un disque contient moins de 10 pistes, maintenir poussé vers la gauche **MULTI-CONTROL** rappelle la première plage du disque. De même, si le nombre de plages restantes après une recherche toutes les 10 plages est inférieur à 10, maintenir **MULTI-CONTROL** poussé vers la gauche rappelle la première plage du disque.

**Utilisation des fonctions de titre de disque**

Vous pouvez saisir les titres des CDs et les afficher. La prochaine fois que vous insérez un CD pour lequel vous avez saisi un titre, le titre de ce CD sera affiché.



## Lecteur de CD intégré

Utilisez la fonction saisie de titre de disque pour enregistrer jusqu'à 48 titres de CD dans l'appareil. Chaque titre peut avoir une longueur maximum de 10 caractères.

- Lors de la lecture d'un disque CD TEXT, vous ne pouvez pas basculer sur l'écran de saisie du titre du disque. Sur un disque CD TEXT, le titre du disque a déjà été enregistré.

### Saisie des titres de disque

Vous pouvez afficher les informations textuelles de n'importe quel disque pour lequel un titre de disque a été saisi.

**1 Jouez un CD pour lequel vous voulez entrer un titre.**

**2 Utilisez MULTI-CONTROL pour sélectionner Title Input dans le menu des fonctions.**

Title Input apparaît sur l'afficheur.

**3 Appuyez sur DISPLAY pour choisir le type de caractères désiré.**

Appuyez de manière répétée sur la touche **DISPLAY** pour passer de l'un à l'autre des types de caractères suivants :  
Alphabet (majuscules), chiffres et symboles—  
Alphabet (minuscules)—Lettres européennes, telles que les lettres accentuées (exemple: á, à, ä, ç)—Chiffres et symboles

**4 Poussez MULTI-CONTROL vers le haut ou vers le bas pour choisir une lettre de l'alphabet.**

Chaque fois que vous poussez **MULTI-CONTROL** vers le haut, les lettres de l'alphabet, les chiffres ou les symboles sont affichés dans l'ordre ascendant (**A B C ...**).

Chaque fois que vous poussez **MULTI-CONTROL** vers le bas, les lettres sont affichées dans l'ordre descendant.



**5 Poussez MULTI-CONTROL vers la droite pour placer le curseur sur la position suivante.**

Lorsque la lettre que vous désirez utiliser est affichée, poussez **MULTI-CONTROL** vers la droite pour placer le curseur sur la position suivante puis choisissez la lettre suivante. Poussez **MULTI-CONTROL** vers la gauche pour vous déplacer vers l'arrière sur l'écran.

**6 Après avoir entré le titre, placez le curseur sur la dernière position en poussant MULTI-CONTROL vers la droite.**

Lorsque vous poussez une nouvelle fois **MULTI-CONTROL** vers la droite, le titre saisi est mis en mémoire.

**7 Appuyez sur BAND pour revenir à l'affichage des conditions de lecture.**

### Remarques

- Les titres demeurent en mémoire même après que vous ayez retiré le disque de l'appareil, et sont rappelés quand le disque est réinséré.
- Après l'entrée des données de 48 disques dans la mémoire, les données pour un nouveau disque écrasent les données les plus anciennes.
- Si vous connectez un lecteur de CD à chargeur, vous pouvez entrer les titres de disque pour 100 disques.
- Si vous connectez à l'appareil un lecteur de CD à chargeur qui ne supporte pas la saisie de titres, vous ne pouvez pas utiliser l'appareil pour entrer des titres.

## Affichage du titre d'un disque

Vous pouvez afficher les informations textuelles de n'importe quel disque pour lequel un titre de disque a été saisi.

- **Appuyez sur DISPLAY.**

Appuyez de manière répétée sur **DISPLAY** pour passer d'un des paramètres à l'autre :

🎵 : titre du disque—Affichage simple

## Utilisation des fonctions CD TEXT

Certains disques disposent d'informations qui ont été codées pendant la fabrication du disque. Ces disques, qui peuvent contenir des informations telles que titre du CD, titres des plages, nom de l'artiste et durée de lecture, sont appelés disques CD TEXT. Seuls ces disques CD TEXT codés spécialement supportent les fonctions listées ci-dessous.

### Affichage des informations textuelles sur les disques CD TEXT

Vous pouvez afficher les informations textuelles de n'importe quel disque pour lequel un titre de disque a été saisi.

- **Appuyez sur DISPLAY.**

Appuyez de manière répétée sur **DISPLAY** pour passer d'un des paramètres à l'autre :

🎵 : titre du disque—🎤 : nom de l'interprète du disque—🎵 : titre de la plage—🎤 : nom de l'interprète de la plage—🎵 : titre du disque et 🎤 : nom de l'interprète du disque—🎵 : titre de la plage et 🎤 : nom de l'interprète de la plage—Affichage simple

- Si aucune information spécifique n'a été enregistrée sur un disque CD TEXT, aucun titre ni nom n'est affiché.

## Défilement des informations textuelles sur l'afficheur

Cet appareil peut afficher les 24 premières lettres du titre du disque, du nom de l'interprète du disque, du titre de la plage et du nom de l'interprète de la plage. Quand l'information textuelle dépasse 24 lettres, vous pouvez faire défiler le texte comme suit.

- Quand l'icône de la source est éteinte, cet appareil peut afficher les 30 premiers caractères de l'information textuelle.

- **Maintenez la pression sur DISPLAY jusqu'à ce que l'information textuelle commence à défiler sur l'écran.**

Les titres défilent.

### Remarque

Quand la fonction Ever Scroll est mise en service lors du réglage initial, les informations textuelles défilent en permanence. Reportez-vous à la page 209, *Mise en service ou hors service du Défilement Permanent*.

## Choix de plages à partir de la liste des titres de plages

La liste des titres de plages vous permet de voir les titres de plages sur un CD TEXT et d'en choisir une pour la lire.

- 1 **Appuyez sur LIST pour passer en mode liste des titres des plages.**

- 2 **Utilisez MULTI-CONTROL pour choisir le titre de plage désiré.**

Tournez pour changer de titre de plage, appuyez pour sélectionner.

- Vous pouvez aussi changer de titre de plage en poussant **MULTI-CONTROL** vers le haut ou vers le bas.

- Si vous n'utilisez pas la liste dans les 30 secondes environ, le mode liste des titres des plages est annulé automatiquement.

## Lecteur MP3/WMA/AAC/WAV

### Lecture de fichiers MP3/WMA/AAC/WAV

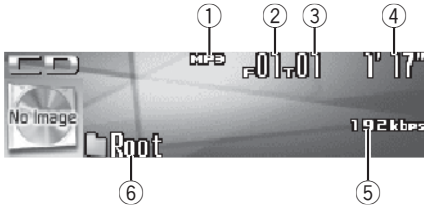

Voici les étapes élémentaires pour lire un fichier MP3/WMA/AAC/WAV avec votre lecteur de CD intégré. Une utilisation plus élaborée des fichiers MP3/WMA/AAC/WAV est expliquée à partir de la page 141.

- ① **Indicateur MP3/WMA/AAC/WAV**  
Il indique le type du fichier en cours de lecture.
- ② **Indicateur du numéro de dossier**  
Il indique le numéro de dossier en cours de lecture.
- ③ **Indicateur du numéro de plage**  
Il indique le numéro de plage musicale (fichier) en cours de lecture.
- ④ **Indicateur du temps de lecture**  
Il indique le temps de lecture depuis le début de la plage musicale en cours de lecture (fichier).
- ⑤ **Indicateur de fréquence d'échantillonnage/débit binaire**  
Indique le débit binaire ou la fréquence d'échantillonnage de la plage (fichier) en cours de lecture.
- ⑥ **Indicateur du nom de dossier**  
Il indique le nom du dossier en cours de lecture.

#### 1 Appuyez sur **SOURCE** pour choisir le lecteur de CD intégré.

Appuyez sur **SOURCE** jusqu'à ce que **Compact Disc** s'affiche.

- Si aucun disque n'est chargé dans l'appareil, vous ne pouvez pas choisir **Compact Disc** (lecteur de CD intégré). Insérez un disque dans l'appareil. (Reportez-vous à la page 127.)

#### 2 Poussez **MULTI-CONTROL** vers le haut ou vers le bas pour choisir un dossier.

- Vous ne pouvez pas sélectionner un dossier dans lequel aucun fichier MP3/WMA/AAC/WAV n'est enregistré.
- Pour retourner au dossier 01 (ROOT), appuyez sur **BAND** et maintenez la pression. Toutefois, si le dossier 01 (ROOT) ne contient pas de fichier, la lecture commence au dossier 02.

#### 3 Pour une avance rapide ou un retour rapide, poussez et maintenez **MULTI-CONTROL** vers la gauche ou vers la droite.

- Si vous sélectionnez **Rough search**, une poussée prolongée sur **MULTI-CONTROL** vers la gauche ou vers la droite vous permet d'effectuer une recherche par sauts de 10 plages sur le disque en cours. (Reportez-vous à la page 143, *Sélection de la méthode de recherche.*)

#### 4 Pour atteindre une plage précédente ou suivante, poussez **MULTI-CONTROL** vers la gauche ou vers la droite.

Pousser **MULTI-CONTROL** vers la droite fait passer au début de la plage suivante. Pousser **MULTI-CONTROL** une fois vers la gauche fait passer au début de la plage en cours. Pousser une nouvelle fois fera passer à la plage précédente.

## Lecteur MP3/WMA/AAC/ WAV



### Remarques

- Quand vous jouez des disques qui comprennent à la fois des fichiers MP3/WMA/AAC/WAV et des données audio (CD-DA) tels que des disques CD-EXTRA et MIXED-MODE CD, vous ne pouvez lire les deux types de données qu'en basculant entre MP3/WMA/AAC/WAV et CD-DA avec **BAND**.
- Si vous avez basculé entre la lecture de fichiers MP3/WMA/AAC/WAV et celle de données audio (CD-DA), la lecture commence à la première plage du disque.
- Le lecteur de CD intégré peut lire un fichier MP3/WMA/AAC/WAV enregistré sur un CD-ROM. (Reportez-vous à la page 220 pour des informations sur les fichiers qui peuvent être lus.)
- La lecture s'effectue dans l'ordre de numéro de fichier. Les dossiers qui ne contiennent pas de fichiers sont sautés. (Si le dossier 01 (ROOT) ne contient pas de fichier, la lecture commence au dossier 02.)
- Lors de la lecture de fichiers enregistrés comme des fichiers VBR (débit binaire variable), le temps de lecture n'est pas affiché correctement si on utilise des opérations d'avance rapide ou de retour rapide.
- Lors de la lecture de fichiers MP3 enregistrés comme fichiers VBR (débit binaire variable), la valeur du débit binaire n'est pas affichée même si on est passé en affichage du débit binaire. (**VBR** s'affichera.)
- Lors de la lecture de fichiers WMA enregistrés comme fichiers VBR (débit binaire variable), la valeur du débit binaire moyen est affichée.
- Il n'y a pas de son pendant l'avance rapide ou le retour rapide.
- Quand on insère un disque MP3/WMA/AAC/WAV, le nom du dossier commence à défiler automatiquement sur l'écran. Quand la fonction Ever Scroll est mise en service lors du réglage initial, le nom du dossier défile en permanence. A propos d'Ever Scroll, reportez-

vous à la page 209, *Mise en service ou hors service du Défilement Permanent*.

## Sélection directe d'une plage dans le dossier en cours

Quand vous utilisez le boîtier de télécommande, vous pouvez sélectionner une plage directement en saisissant le numéro de plage désiré.

### 1 Appuyez sur **DIRECT**.

L'écran de saisie du numéro de plage s'affiche.

### 2 Appuyez sur les touches 0–9 pour saisir le numéro de plage désiré.

- Vous pouvez annuler le numéro saisi en appuyant sur **CLEAR**.

### 3 Appuyez sur **DIRECT**.

La plage du numéro saisi est jouée.



### Remarque

Après être passé en mode saisie de numéro, ce mode est automatiquement annulé si vous n'effectuez aucune opération dans les huit secondes environ.

## Lecteur MP3/WMA/AAC/WAV

### Introduction au fonctionnement détaillé du lecteur de CD (MP3/WMA/AAC/WAV) intégré



#### ① Afficheur de fonction

Il indique l'état de la fonction.

#### 1 Appuyez sur MULTI-CONTROL pour afficher le menu principal.

**FUNCTION**, **AUDIO** et **ENTERTAINMENT** apparaissent sur l'écran.

#### 2 Utilisez MULTI-CONTROL pour choisir FUNCTION.

Tournez pour changer l'option de menu, appuyez pour la sélectionner.

Le nom de la fonction s'affiche sur l'écran.

#### 3 Tourner MULTI-CONTROL pour sélectionner la fonction.

Tournez **MULTI-CONTROL** dans le sens des aiguilles d'une montre ou le sens inverse pour parcourir les fonctions dans l'ordre suivant :

**Play mode** (répétition de la lecture)—

**Random mode** (lecture au hasard)—

**Scan mode** (examen du disque)—**Pause**

(pause)—**Search mode** (méthode de recherche)—**Jacket art** (lecture des illustrations de pochette)

▪ Appuyez sur **BAND** pour revenir à l'affichage des conditions de lecture.

#### Remarque

Si vous ne réglez aucun paramètre de la fonction pendant environ 30 secondes, l'afficheur indique à nouveau les conditions de lecture. 

### Répétition de la lecture

Pour la lecture MP3/WMA/AAC/WAV, il existe trois étendues de répétition : **Folder repeat** (répétition du dossier), **Track repeat** (répétition de la plage musicale) et **Disc repeat** (répétition de toutes les plages).

#### 1 Utilisez MULTI-CONTROL pour sélectionner Play mode dans le menu des fonctions.

**Play mode** apparaît sur l'afficheur.

#### 2 Appuyez sur MULTI-CONTROL pour choisir l'étendue de répétition.

Appuyez répétitivement sur **MULTI-CONTROL** jusqu'à ce que le mode de répétition désiré apparaisse sur l'écran.

- **Folder repeat** – Répétition du dossier en cours de lecture
- **Track repeat** – Répétition de la plage en cours de lecture seulement
- **Disc repeat** – Répétition de toutes les plages

#### Remarques

- Si vous choisissez un autre dossier pendant la répétition de la lecture, le mode de répétition changera en **Disc repeat**.
- Si pendant la répétition **Track repeat**, vous recherchez une plage musicale, ou commandez une avance rapide ou un retour rapide, le mode de répétition changera en **Folder repeat**.
- Quand **Folder repeat** est sélectionné, il n'est pas possible de jouer un sous-dossier de ce dossier. 

## Lecteur MP3/WMA/AAC/WAV

### Écoute des plages musicales dans un ordre aléatoire

Les plages musicales sont jouées dans un ordre aléatoire à l'intérieur du mode de répétition adopté : **Folder repeat** ou **Disc repeat**.

#### 1 Choisissez l'étendue de répétition.

Reportez-vous à la page précédente, *Répétition de la lecture*.

#### 2 Utilisez MULTI-CONTROL pour sélectionner Random mode dans le menu des fonctions.

**Random mode** apparaît sur l'afficheur.

#### 3 Appuyez sur MULTI-CONTROL pour activer la lecture aléatoire.

Les plages seront jouées dans un ordre aléatoire à l'intérieur des limites **Folder repeat** ou **Disc repeat** sélectionnées précédemment.

- Appuyez à nouveau sur **MULTI-CONTROL** pour mettre hors service la fonction lecture aléatoire. 

### Examen du contenu des dossiers et des plages

Quand vous utilisez **Folder repeat**, le début de chaque plage du dossier sélectionné est joué pendant environ 10 secondes. Quand vous utilisez **Disc repeat**, le début de la première plage de chaque dossier est joué pendant environ 10 secondes.

#### 1 Choisissez l'étendue de répétition.

Reportez-vous à la page précédente, *Répétition de la lecture*.

#### 2 Utilisez MULTI-CONTROL pour sélectionner Scan mode dans le menu des fonctions.

**Scan mode** apparaît sur l'afficheur.

#### 3 Appuyez sur MULTI-CONTROL pour activer la lecture du contenu du disque.

Les 10 premières secondes de chaque plage musicale du dossier en cours (ou de la première plage de chaque dossier) sont lues.

#### 4 Quand vous trouvez la plage désirée (ou le dossier désiré) appuyez sur MULTI-CONTROL pour arrêter la lecture du contenu du disque.

La lecture de la plage (ou du dossier) se poursuit.

- Si les conditions de lecture se sont affichées d'elles-mêmes, choisissez **Scan mode** une fois encore en utilisant **MULTI-CONTROL**.



#### Remarque

Lorsque l'examen des pistes ou des dossiers est terminé, la lecture normale des plages musicales reprend. 

### Pause en lecture de fichiers MP3/WMA/AAC/WAV

La pause est un arrêt momentané de la lecture du MP3/WMA/AAC/WAV.

#### 1 Utilisez MULTI-CONTROL pour sélectionner Pause dans le menu des fonctions. **Pause** apparaît sur l'afficheur.

#### 2 Appuyez sur MULTI-CONTROL pour activer la pause.

La lecture de la plage en cours se met en pause.

- Appuyez à nouveau sur **MULTI-CONTROL** pour mettre la pause hors service. 

## Lecteur MP3/WMA/AAC/ WAV

### Sélection de la méthode de recherche

Vous pouvez choisir entre les méthodes de recherche rapide avant, recherche rapide arrière et recherche toutes les 10 plages.

#### 1 Utilisez **MULTI-CONTROL** pour sélectionner **Search mode** dans le menu des fonctions.

**Search mode** apparaît sur l'afficheur.

#### 2 Appuyez sur **MULTI-CONTROL** pour choisir la méthode de recherche.

Appuyez sur **MULTI-CONTROL** jusqu'à ce que la méthode de recherche désirée apparaisse sur l'afficheur.

- **FF/REV** – Recherche rapide avant et arrière
- **Rough search** – Recherche toutes les 10 plages 

### Recherche toutes les 10 plages dans le dossier en cours

Si le dossier en cours contient plus de 10 plages, vous pouvez effectuer la recherche toutes les 10 plages. Quand un dossier contient de nombreuses plages, vous pouvez effectuer une recherche grossière de la plage que vous voulez lire.

#### 1 Sélectionnez la méthode de recherche **Rough search**.

Reportez-vous à cette page, *Sélection de la méthode de recherche*.

#### 2 Maintenez **MULTI-CONTROL** poussé vers la droite ou vers la gauche pour effectuer une recherche toutes les 10 plages dans le dossier en cours.

Si le dossier en cours contient moins de 10 plages, maintenir **MULTI-CONTROL** poussé vers la droite rappelle la dernière plage du dossier. De

même, si le nombre de plages restantes après une recherche toutes les 10 plages est inférieur à 10, maintenir **MULTI-CONTROL** poussé vers la droite rappelle la dernière plage du dossier.











Si le dossier en cours contient moins de 10 plages, maintenir **MULTI-CONTROL** poussé vers la gauche rappelle la première plage du dossier. De même, si le nombre de plages restantes après une recherche toutes les 10 plages est inférieur à 10, maintenir **MULTI-CONTROL** poussé vers la gauche rappelle la première plage du dossier. 

### Affichage des informations textuelles d'un disque MP3/WMA/AAC/WAV

Les informations textuelles enregistrées sur un disque MP3/WMA/AAC/WAV peuvent être affichées.

### Si vous lisez un disque MP3/WMA/AAC

#### ● Appuyez sur **DISPLAY**.

Appuyez de manière répétée sur **DISPLAY** pour passer d'un des paramètres à l'autre :  : nom du dossier— : nom du fichier— : nom du dossier et  : nom du fichier— : nom de l'interprète et  : titre de l'album— : nom de l'interprète et  : titre de la plage— : commentaire et  : nom du fichier—Affichage simple

Si aucune information spécifique n'a été enregistrée sur un disque MP3/WMA/AAC, aucun titre ni nom n'est affiché.

Selon la version de iTunes® utilisée pour enregistrer les fichiers MP3 sur un disque, les informations de commentaire peuvent ne pas s'afficher correctement.



## Lecteur MP3/WMA/AAC/ WAV

- Selon la version de Windows Media Player utilisée pour encoder les fichiers WMA, les noms d'album et les autres informations textuelles peuvent ne pas s'afficher correctement.

### Si vous lisez un disque WAV

#### ● Appuyez sur DISPLAY.

Appuyez de manière répétée sur **DISPLAY** pour passer d'un des paramètres à l'autre :

□ : nom du dossier— : nom du fichier—□ : nom du dossier et  : nom du fichier—Affichage simple

- Si aucune information spécifique n'a été enregistrée sur un disque WAV, aucun nom n'est affiché.
- Vous pouvez seulement lire des fichiers WAV aux fréquences 16, 22,05, 24, 32, 44,1 et 48 kHz (LPCM) ou 22,05 et 44,1 kHz (MS ADPCM). La fréquence d'échantillonnage affichée peut être arrondie. □

### Défilement des informations textuelles sur l'afficheur

Cet appareil peut seulement afficher les 24 premières lettres des nom du dossier, nom du fichier, titre de la plage, nom de l'interprète, titre de l'album et commentaire. Quand les informations enregistrées sont plus longues que 24 lettres, vous pouvez faire défiler le texte vers la gauche de façon à rendre visible le reste du texte.

- Quand l'illustration de pochette est hors service, cet appareil peut afficher les 30 premiers caractères de l'information textuelle.
- **Maintenez la pression sur DISPLAY jusqu'à ce que l'information textuelle commence à défiler sur l'écran.**  
L'information textuelle défile.



#### Remarques

- Contrairement aux formats de fichiers MP3, WMA et AAC, les fichiers WAV affichent seulement le nom du dossier et le nom du fichier.
- Quand la fonction Ever Scroll est mise en service lors du réglage initial, les informations textuelles défilent en permanence. Reportez-vous à la page 209, *Mise en service ou hors service du Défilement Permanent*. □

### Choix des plages musicales à partir de la liste des noms de fichiers

La fonction liste des noms des fichiers vous permet de voir la liste des noms de fichiers (ou de dossiers) et d'en choisir un pour le lire.

#### 1 Appuyez sur LIST pour sélectionner la liste des noms des dossiers.

Appuyez de manière répétée sur **LIST** pour passer d'une des listes suivantes à l'autre : liste des noms de dossier/fichier—liste des illustrations de pochette—affichage des conditions de lecture

#### 2 Utilisez MULTI-CONTROL pour sélectionner le nom de fichier (ou nom de dossier) désiré.

Tournez pour changer de nom de fichier ou de dossier ; appuyez pour lire ; poussez vers la droite pour voir une liste des fichiers (ou des dossiers) contenus dans le dossier sélectionné.

- Vous pouvez aussi changer le nom du fichier ou du dossier en poussant **MULTI-CONTROL** vers le haut ou vers le bas.
- Pour revenir à la liste précédente (le dossier de niveau immédiatement supérieur), poussez **MULTI-CONTROL** vers la gauche.



## Lecteur MP3/WMA/AAC/ WAV

- Si le numéro de dossier/de fichier est supérieur à 100, les deux derniers chiffres du numéro sont affichés.
- Le nombre de dossiers/fichiers dans le dossier actuellement sélectionné sera affiché sur le côté droit de l'écran.
- Si vous n'utilisez pas la liste dans les 30 secondes environ, le mode liste des noms des fichiers est annulé automatiquement. 

## Affichage des illustrations de pochette sur les disques CD-ROM

Si des illustrations de pochette sont enregistrées sur le disque CD-ROM, vous pouvez les afficher afin trouver facilement un dossier particulier en regardant l'illustration de pochette associée.

- Enregistrez à l'avance sur CD-ROM les illustrations de pochette pour les dossiers en utilisant votre ordinateur. Pour les détails, veuillez visiter le site suivant : <http://www.pioneer.co.jp/car/pclink4/indexe.html>
- Les illustrations de pochette (max. 15 images) placées directement en dessous du dossier ROOT peuvent être lues. Si des images ont été enregistrées sur un niveau inférieur à celui du dossier ROOT, elles ne peuvent pas être affichées. Dans ce cas, des images prédéfinies sont affichées. Reportez-vous à la page 222, *Quelques mots sur les dossiers et les fichiers MP3/WMA/AAC/WAV*.

## Lecture des illustrations de pochette

Quand cette fonction est activée, les illustrations de pochette sur le disque CD-ROM sont

automatiquement lues dans l'appareil quand le disque est inséré.

- Cet appareil peut lire un maximum de 15 illustrations de pochette.
- La lecture des illustrations de pochette peut prendre environ 40 secondes. Si le disque est rechargé, cet appareil relit les illustrations de pochette à partir du début.
- Les illustrations de pochette ne sont pas affichées si un CD MIXED MODE ou un CD partiel est inséré.
- Pour les autres dossiers sans illustration de pochette enregistrée, l'appareil leur affecte automatiquement des images prédéfinies.

### 1 Utilisez MULTI-CONTROL pour sélectionner Jacket art dans le menu des fonctions.

Jacket art apparaît sur l'afficheur.

### 2 Appuyez sur MULTI-CONTROL pour mettre en service la fonction lecture des illustrations de pochette.

- Pour mettre la fonction illustration de pochette hors service, appuyez à nouveau sur MULTI-CONTROL.

## Sélection des dossiers avec les illustrations de pochette

Vous pouvez afficher la liste des dossiers auxquels des illustrations de pochette sont déjà affectées et en sélectionner un pour démarrer la lecture.

- Dans la liste des illustrations de pochette, cet appareil affiche un maximum de 15 dossiers avec des illustrations de pochette.
- Pour les autres dossiers sans illustration de pochette enregistrée, l'appareil leur affecte automatiquement des images prédéfinies.

**Lecteur MP3/WMA/AAC/  
WAV****1 Appuyez sur LIST pour sélectionner le mode liste des illustrations de pochette.**

Appuyez de manière répétée sur **LIST** pour passer d'une des listes suivantes à l'autre : liste des noms de dossier/fichier—liste des illustrations de pochette—affichage des conditions de lecture

**2 Poussez MULTI-CONTROL vers le haut ou vers le bas pour changer de groupe d'illustrations de pochette.****3 Utilisez MULTI-CONTROL pour sélectionner l'illustration de pochette du dossier désiré.**

Tournez pour changer d'illustration de pochette de dossier, appuyez pour lire.

- Vous pouvez aussi changer d'illustration de pochette de dossier en poussant **MULTI-CONTROL** vers la gauche ou vers la droite.
- Si vous n'utilisez pas la liste dans les 30 secondes environ, le mode liste des illustrations de pochette est annulé automatiquement. 

## Téléphone Bluetooth

### Téléphonie mains libres avec des téléphones cellulaires disposant de la technologie sans fil Bluetooth

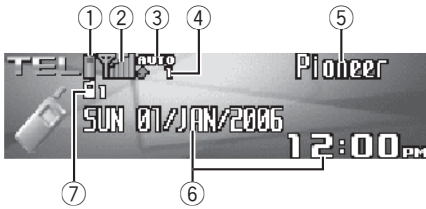

Si votre téléphone cellulaire dispose de la technologie sans fil Bluetooth, vous pouvez connecter cet appareil pour effectuer des appels mains libres sans fil, même pendant que vous conduisez.

#### Important

- Comme cet appareil est en attente d'une connexion avec vos téléphones cellulaires via la technologie sans fil Bluetooth, son utilisation avec le moteur arrêté peut entraîner l'épuisement de la batterie.
- Quand le téléphone est sélectionné comme source, aucun réglage audio n'est possible, sauf le réglage d'équilibre sonore.

#### ① Indicateur de force de la batterie

Il indique la force de la batterie du téléphone cellulaire.

- L'indicateur de force de la batterie peut afficher une valeur différente de la force effective de la batterie.
- Si la force de la batterie n'est pas disponible, rien n'est affiché dans la zone indicateur de force de la batterie.

#### ② Indicateur de niveau du signal

Il indique la force du signal du téléphone cellulaire.

- L'indicateur de niveau du signal peut afficher une valeur différente du niveau de signal effectif.
- Pour certains téléphones cellulaires disposant de la technologie sans fil Bluetooth, l'intensité du champ radio n'est pas disponible. Dans ce cas, l'indicateur de niveau du signal ne s'affiche pas.

#### ③ Indicateur de réponse automatique/rejet automatique

Affiche **AUTO** quand la fonction répondeur automatique est en service (pour plus de détails, reportez-vous à la page 166, *Paramétrage de la réponse automatique*).

Affiche **REF** quand la fonction rejet automatique est en service (pour plus de détails, reportez-vous à la page 165, *Paramétrage du rejet automatique*).

#### ④ Indication notification d'appel entrant

Indique quand un appel entrant a été reçu et non encore pris en compte.

#### ⑤ Nom de l'appareil

Indique le nom d'appareil du téléphone cellulaire.

#### ⑥ Affichage du calendrier

Indique la date et l'heure.

#### ⑦ Indicateur du numéro d'utilisateur

Indique le numéro d'enregistrement du téléphone cellulaire.

#### Remarques

- La réception d'appel téléphonique de cet appareil est en attente quand le contact d'allumage est en position ACC ou ON.

## Téléphone Bluetooth

- La distance en ligne droite entre cet appareil et votre téléphone cellulaire ne doit pas dépasser 10 mètres pour l'émission et la réception de la voix et des données via la technologie sans fil Bluetooth. Toutefois, la distance de transmission peut devenir plus courte que la distance estimée, selon l'environnement d'utilisation.
- Pour utiliser la technologie sans fil Bluetooth, les appareils doivent pouvoir interpréter certains profils. Cet appareil est compatible avec les profils suivants.
  - GAP (Generic Access Profile)
  - SDP (Service Discovery Protocol)
  - OPP (Object Push Profile)
  - HSP (Head Set Profile)
  - HFP (Hands Free Profile)
- Quand le téléphone est sélectionné comme source, le volume et la courbe d'égalisation sont automatiquement réglés sur les valeurs appropriées pour la source téléphone. Quand une autre source redevient la source sélectionnée, le volume et les paramètres de l'égaliseur sont remis à leurs réglages originaux. 

### Quelques mots sur la source téléphone

#### Mode attente

Une fois connecté avec la technologie sans fil Bluetooth, cet appareil reste en attente de la source téléphonique en arrière-plan, aussi longtemps que la connexion est maintenue. Cela signifie que vous pouvez utiliser librement les autres fonctions de l'appareil, tout en restant prêt à recevoir un appel.

#### ● Appuyez sur **SOURCE** pour choisir le téléphone.

Appuyez sur **SOURCE** jusqu'à ce que **Telephone** s'affiche.

- Vous pouvez aussi sélectionner la source **Telephone** en appuyant sur **PHONE**. 

### Réglage pour la téléphonie mains libres

Avant de pouvoir utiliser la fonction téléphonie mains libres, vous devez préparer l'appareil pour une utilisation avec votre téléphone cellulaire. Ceci implique d'établir une connexion sans fil Bluetooth entre l'appareil et votre téléphone, d'enregistrer votre téléphone sur l'appareil, et de régler le niveau du volume sonore.

#### 1 Connexion

Pour des instructions détaillées sur la connexion de votre téléphone à cet appareil via la technologie sans fil Bluetooth, reportez-vous à la page 152, *Connexion d'un téléphone cellulaire*.

- Votre téléphone doit maintenant être connecté temporairement ; toutefois, pour tirer le meilleur profit de la technologie, nous vous recommandons d'enregistrer le téléphone sur cet appareil.

#### 2 Enregistrement

Reportez-vous à la page 154, *Enregistrement d'un téléphone cellulaire connecté* pour des instructions sur la procédure d'enregistrement de votre téléphone connecté temporairement.

#### 3 Réglage du volume

Réglez le volume de l'écouteur sur votre téléphone cellulaire à un niveau confortable. Une fois réglé, le niveau du volume est mémorisé dans l'appareil en tant que réglage par défaut.

- Le volume de la voix de l'appelant et le volume de la sonnerie peuvent varier en fonction du type de téléphone cellulaire.
- Si la différence entre le volume de la sonnerie et le volume de la voix de l'appelant est importante, le niveau de volume global peut devenir instable.

## Téléphone Bluetooth

- Avant de déconnecter le téléphone cellulaire de l'appareil, assurez-vous de régler le volume au niveau approprié. Si le volume a été réglé sur silencieux (niveau zéro) sur votre téléphone cellulaire, ce volume reste sur silencieux après la déconnexion de votre téléphone cellulaire de l'appareil. ▣

### Utilisation élémentaire de la téléphonie mains libres

Voici les opérations élémentaires pour utiliser la téléphonie mains libres via la technologie sans fil Bluetooth. Les utilisations plus avancées de la téléphonie mains libres sont expliquées à partir de la page 151, *Introduction à l'utilisation avancée de la téléphonie mains libres*.

### Exécution d'un appel

#### Composition d'un numéro

La façon la plus élémentaire d'exécuter un appel consiste simplement à composer le numéro.

- 1 Appuyez sur la touche DIRECT du boîtier de télécommande et composez un numéro de téléphone en appuyant sur 0–9.**
- 2 Appuyez sur JOYSTICK sur le boîtier de télécommande pour confirmer le numéro.**
- 3 Appuyez sur OFF HOOK sur le boîtier de télécommande pour appeler le numéro.**
  - Vous pouvez aussi composer un numéro de téléphone en utilisant le menu de fonctions. Reportez-vous à la page 164, *Exécution d'un appel par saisie d'un numéro de téléphone* pour des instructions détaillées.

### Appel d'un numéro à partir de l'Annuaire ou de l'Historique des appels

Reportez-vous à la page 157, *Appel d'un numéro de l'Annuaire* et la page 163, *Appel d'un numéro à partir de l'Historique des appels* pour des instructions détaillées.

### Numéro de présélection

Les numéros que vous appelez fréquemment peuvent être affectés à des numéros de présélection permettant de les rappeler rapidement. Reportez-vous à la page 161, *Utilisation des numéros de présélection* pour la procédure d'affectation d'un numéro à un numéro de présélection.

#### 1 Poussez MULTI-CONTROL vers le haut ou vers le bas pour sélectionner un numéro de présélection.

Les numéros de présélection **Dial preset 1–10** s'affichent sur l'écran.

- Vous pouvez aussi rappeler les numéros de présélection **Dial preset 1–10** en appuyant sur **0–9** sur le boîtier de télécommande.
- Si le numéro est déjà dans l'Annuaire, le nom est aussi affiché.
- **No data** est affiché pour les numéros de présélection qui n'ont pas été affectés.

#### 2 Appuyez sur MULTI-CONTROL pour effectuer un appel.

- Vous pouvez aussi effectuer cette opération en appuyant sur **OFF HOOK** sur le boîtier de télécommande.

### Reconnaissance vocale

Si votre téléphone cellulaire dispose de la technologie reconnaissance vocale, vous pouvez effectuer un appel en utilisant des commandes vocales.

## Téléphone Bluetooth

- Le mode opératoire dépend du type de votre téléphone cellulaire. Reportez-vous au mode d'emploi fourni avec votre téléphone cellulaire pour les instructions détaillées.
- Cette fonction est utilisable seulement quand la connexion est établie avec HPF (Hands Free Profile).

### 1 Appuyez sur **BAND** jusqu'à ce que **Voice dial** apparaisse sur l'écran.

**Voice dial** apparaît sur l'afficheur. Quand **Voice dial ON** est affiché, la fonction reconnaissance vocale est prête.

- Si votre téléphone cellulaire ne dispose pas de la fonction reconnaissance vocale, **No voice dial** s'affiche sur l'écran et l'opération n'est pas possible.

### 2 Prononcez le nom de votre contact.

Pour avoir plus de détails sur l'utilisation de la reconnaissance vocale, reportez-vous au mode d'emploi de votre téléphone cellulaire.

## Prise d'un appel

### Réponse à un appel entrant

Même quand une source autre que **Telephone** est sélectionnée ou quand cet appareil lui-même est mis hors service, vous pouvez toujours répondre aux appels entrants. Si vous réglez cet appareil pour qu'il réponde automatiquement aux appels entrants, reportez-vous à la page 166, *Paramétrage de la réponse automatique*.

### 1 Quand un appel arrive, appuyez sur **MULTI-CONTROL**.

- Vous pouvez aussi effectuer cette opération en appuyant sur **OFF HOOK** sur le boîtier de télécommande.
- Si le mode privé est sélectionné sur le téléphone cellulaire, la téléphonie mains libres n'est pas utilisable.

### 2 Pour terminer l'appel, appuyez sur **PHONE**.

La durée de l'appel estimée est affichée (elle peut différer légèrement de la durée réelle de l'appel).

- Vous pouvez aussi effectuer cette opération en appuyant sur **ON HOOK** sur le boîtier de télécommande.
- Il est possible que vous entendiez un bruit quand vous déconnectez le téléphone.

## Rejet d'un appel entrant

Vous pouvez rejeter un appel entrant. Si vous voulez régler cet appareil pour qu'il rejette automatiquement tous les appels entrants, reportez-vous à la page 165, *Paramétrage du rejet automatique*.

### ● Quand un appel arrive, appuyez sur **PHONE**.

L'appel est rejeté.

- Vous pouvez aussi effectuer cette opération en appuyant sur **ON HOOK** sur le boîtier de télécommande.
- L'appel rejeté est enregistré dans l'historique des appels non reçus. Pour des informations sur l'historique des appels non reçus, reportez-vous à la page 162, *Utilisation de l'Historique des appels*.

## Réponse à un appel en attente

Si un autre appel arrive alors que vous êtes déjà en communication, le numéro (ou le nom si ce numéro est dans votre annuaire) du nouvel appelant s'affiche sur l'écran pour signaler que vous avez un appel en attente. Vous pouvez mettre le premier appelant en garde et répondre à l'appel en attente, ou choisir de rejeter l'appel, auquel cas le numéro est enregistré dans la liste des appels manqués.

## Téléphone Bluetooth

### 1 Appuyez sur **MULTI-CONTROL** pour répondre à un appel en attente.

- Vous pouvez aussi effectuer cette opération en appuyant sur **OFF HOOK** sur le boîtier de télécommande.
- Appuyer sur **MULTI-CONTROL** fait basculer entre les appelants en garde.

### 2 Appuyez sur **PHONE** pour terminer tous les appels.

Appuyer sur **PHONE** termine tous les appels y compris un appel en attente.

- Vous pouvez aussi effectuer cette opération en appuyant sur **ON HOOK** sur le boîtier de télécommande.
- En plus de basculer entre les appels en ligne, vous ne pouvez pas terminer individuellement chaque appel en attente. Appuyer sur **PHONE** termine tous les appels.

### Rejet d'un appel en attente

Si vous préférez ne pas interrompre votre appel en cours pour répondre à un appel en attente, vous pouvez rejeter cet appel et faire ajouter le numéro à la liste historique des appels manqués.

- Avec certains téléphones cellulaires, l'exécution de cette fonction peut ne pas être possible.
- **Appuyez sur **PHONE** pour rejeter un appel en attente.**
  - Vous pouvez aussi effectuer cette opération en appuyant sur **ON HOOK** sur le boîtier de télécommande. ▣

## Introduction à l'utilisation avancée de la téléphonie mains libre



### ① Afficheur de fonction

Il indique l'état de la fonction.

### 1 Appuyez sur **MULTI-CONTROL** pour afficher le menu principal.

**FUNCTION**, **AUDIO** et **ENTERTAINMENT** apparaissent sur l'écran.

### 2 Utilisez **MULTI-CONTROL** pour choisir **FUNCTION**.

Tournez pour changer l'option de menu, appuyez pour la sélectionner.

Les noms des fonctions pour la téléphonie mains libres s'affichent sur l'écran.

### 3 Tournez **MULTI-CONTROL** pour changer de fonction.

Tournez **MULTI-CONTROL** dans le sens des aiguilles d'une montre ou dans le sens contraire pour passer d'une fonction à l'autre.

*Les noms des fonctions qui s'affichent sur l'écran diffèrent en fonction de la connexion de votre téléphone cellulaire et de son état d'enregistrement.*

## Téléphone Bluetooth

**Si le téléphone n'est pas encore connecté**  
**Search & connect** (recherche et connexion)—  
**Connection open** (connexion ouverte)—  
**Connect phone** (connecter le téléphone)—  
**Delete phone** (supprimer le téléphone)—  
**Phone book transfer** (transfert d'annuaire)—  
**Refuse calls** (réglage du rejet automatique)—  
**Auto answer** (réglage de la réponse automatique)—  
**Ring tone** (sélection de la sonnerie)—  
**Auto connect** (réglage de la connexion automatique)—  
**Echo cancel** (annulation d'écho)—  
**Device INFO.** (informations sur l'appareil)

**Si le téléphone est connecté mais non encore enregistré**

**Disconnect phone** (déconnecter le téléphone)—  
**Set phone** (enregistrer le téléphone)—  
**Delete phone** (supprimer le téléphone)—  
**Phone book transfer** (transfert d'annuaire)—  
**Number dial** (appel par composition du numéro)—  
**Refuse calls** (réglage du rejet automatique)—  
**Auto answer** (réglage de la réponse automatique)—  
**Ring tone** (sélection de la sonnerie)—  
**Auto connect** (réglage de la connexion automatique)—  
**Echo cancel** (annulation d'écho)—  
**Device INFO.** (informations sur l'appareil)

**Si le téléphone est déjà connecté et enregistré.**

**Disconnect phone** (déconnecter le téléphone)—  
**Delete phone** (supprimer le téléphone)—  
**Phone book transfer** (transfert d'annuaire)—  
**Phone book name view** (affichage des noms de l'annuaire)—  
**Clear memory** (effacement de la mémoire)—  
**Number dial** (appel par composition du numéro)—  
**Refuse calls** (réglage du rejet automatique)—  
**Auto answer** (réglage de la réponse automatique)—  
**Ring tone** (sélection de la sonnerie)—  
**Auto connect** (réglage de la connexion automatique)—  
**Echo cancel** (annulation d'écho)—  
**Telephone icon** (icône téléphone)—  
**Device INFO.** (informations sur l'appareil)

▪ **Phone book name view** et **Telephone icon** ne peuvent pas être sélectionnés pour un téléphone cellulaire enregistré comme invité.

- Si le téléphone cellulaire est connecté à cet appareil via la technologie sans fil Bluetooth avec HSP (Head Set Profile), **Phone book name view**, **Clear memory**, **Number dial** et **Refuse calls** ne peuvent pas être sélectionnés.
- Appuyez sur **BAND** pour revenir à l'affichage des conditions de lecture. [■]

## Connexion d'un téléphone cellulaire

Pour utiliser un téléphone avec cet appareil en liaison sans fil, il faut d'abord établir une connexion en utilisant la technologie sans fil Bluetooth. Il existe plusieurs manières d'effectuer cette opération.

- La connexion est en principe établie par HFP, ce qui vous permet un contrôle total des fonctions disponibles sur le téléphone source. Toutefois, dans certains cas lorsque vous établissez la connexion depuis votre téléphone mobile, la connexion peut être établie par HSP, et certaines fonctions peuvent ne pas être disponibles.
- Un téléphone peut être connecté via la téléphonie sans fil Bluetooth, mais non encore enregistré sur cet appareil. Dans ce cas, on dit qu'il est connecté temporairement, et les fonctions disponibles sont limitées. Pour profiter pleinement de toutes les fonctions disponibles, nous vous recommandons d'enregistrer votre téléphone sur cet appareil. Reportez-vous à la page 154, *Enregistrement d'un téléphone cellulaire connecté* pour des informations complémentaires sur cette opération.



## Téléphone Bluetooth

### Recherche des téléphones cellulaires disponibles

Vous pouvez demander à cet appareil de rechercher les téléphones équipés de la technologie sans fil Bluetooth disponibles dans le voisinage, puis sélectionner celui que vous voulez connecter à partir d'une liste affichée sur l'écran.

#### 1 Utilisez MULTI-CONTROL pour sélectionner Search & connect dans le menu des fonctions.

**Search & connect** apparaît sur l'afficheur.

#### 2 Appuyez sur MULTI-CONTROL pour rechercher les téléphones cellulaires disponibles.

Pendant la recherche, **Searching** s'affiche. Quand l'appareil trouve des téléphones cellulaires équipés de la technologie sans fil Bluetooth, les noms d'appareil de ces téléphones (ou **Name not found** si le nom ne peut pas être obtenu) sont affichés.

- Si l'appareil ne trouve aucun téléphone cellulaire disponible, **Not found** est affiché.

#### 3 Poussez MULTI-CONTROL vers le haut ou vers le bas pour sélectionner un nom de téléphone que vous voulez connecter.

#### 4 Appuyez sur MULTI-CONTROL pour connecter le téléphone cellulaire sélectionné.

Pendant la connexion, **Connecting** s'affiche. Pour achever la connexion, vérifiez le nom de l'appareil (**Pioneer BT unit**) et entrez le code de liaison sur votre téléphone cellulaire. Si la connexion est établie, **Connected** s'affiche.

- Par défaut, le code de liaison est fixé à **0000**. Vous pouvez changer ce code dans les réglages initiaux. Reportez-vous à la page 210, *Saisie du code PIN pour la connexion sans fil Bluetooth*.

### Utilisation d'un téléphone cellulaire pour établir une connexion

Placer l'appareil en mode **Connexion open** vous permet d'établir une connexion sans fil Bluetooth à partir de votre téléphone. Vous devrez peut-être vous reporter au mode d'emploi fourni avec votre téléphone si vous n'êtes pas sûr de la procédure à suivre pour établir une connexion à partir de votre téléphone.

#### 1 Utilisez MULTI-CONTROL pour sélectionner Connection open dans le menu des fonctions.

**Connection open** apparaît sur l'afficheur.

#### 2 Appuyez sur MULTI-CONTROL pour ouvrir la connexion.

**Always waiting** s'affiche et l'appareil est maintenant en attente de connexion à partir du téléphone cellulaire.

#### 3 Utilisez le téléphone cellulaire pour le connecter à cet appareil.

- Le mode opératoire dépend du type de votre téléphone cellulaire. Reportez-vous au mode d'emploi fourni avec votre téléphone cellulaire pour les instructions détaillées.
- Vous devrez peut-être saisir le code de liaison sur votre téléphone cellulaire pour achever la connexion.
- Par défaut, le code de liaison est fixé à **0000**. Vous pouvez changer ce code dans les réglages initiaux. Reportez-vous à la page 210, *Saisie du code PIN pour la connexion sans fil Bluetooth*. ■

### Déconnexion d'un téléphone cellulaire

Quand vous avez fini d'utiliser votre téléphone avec cet appareil, vous pouvez fermer la connexion sans fil Bluetooth.

## Téléphone Bluetooth

### 1 Utilisez MULTI-CONTROL pour sélectionner Disconnect phone dans le menu des fonctions.

**Disconnect phone**, et le nom d'appareil du téléphone connecté apparaît sur l'écran.

### 2 Appuyez sur MULTI-CONTROL pour déconnecter un téléphone cellulaire de cet appareil.

Quand la déconnexion est terminée,

**Disconnected** s'affiche. 

## Enregistrement d'un téléphone cellulaire connecté

Vous pouvez enregistrer un téléphone qui est connecté temporairement à cet appareil pour bénéficier de la totalité des fonctions disponibles avec la technologie sans fil Bluetooth. Un total de cinq téléphones peut être enregistré : trois téléphones cellulaires d'utilisateurs et deux téléphones invités. Quand un téléphone est enregistré comme téléphone d'utilisateur, toutes les fonctions possibles sont disponibles. Quand il est enregistré comme téléphone invité, certaines fonctions sont limitées.

### 1 Utilisez MULTI-CONTROL pour sélectionner Set phone dans le menu des fonctions.

**Set phone** apparaît sur l'afficheur.

### 2 Poussez MULTI-CONTROL vers le haut ou vers le bas pour sélectionner une affectation d'enregistrement.

Chaque fois que **MULTI-CONTROL** est poussé vers le haut ou vers le bas, l'affectation d'enregistrement change dans l'ordre suivant :

**Phone1** (téléphone utilisateur 1)—**Phone2** (téléphone utilisateur 2)—**Phone3** (téléphone utilisateur 3)—**Guest1** (téléphone invité 1)—**Guest2** (téléphone invité 2)

▪ Lorsque vous sélectionnez chacune des affectations, vous pouvez voir si un téléphone est déjà enregistré pour cette affectation ou non. Si l'affectation est vacante, **No data** s'affiche. Si l'affectation est déjà prise, le nom de l'appareil s'affiche. Si vous voulez remplacer l'affectation par un nouveau téléphone, supprimez d'abord l'affectation actuelle. Pour avoir plus des instructions plus détaillées, reportez-vous à cette page, *Suppression d'un téléphone enregistré*.

▪ Si vous avez besoin de connaître l'adresse BD (Bluetooth Device) du téléphone, poussez **MULTI-CONTROL** vers la gauche ici.

### 3 Appuyez sur MULTI-CONTROL pour enregistrer un téléphone cellulaire sur cet appareil.

Quand l'enregistrement est terminé,

**Reg. completed** s'affiche. 

## Suppression d'un téléphone enregistré

Si vous n'avez plus besoin d'utiliser un téléphone enregistré avec cet appareil, vous pouvez le supprimer des affectations d'enregistrement pour le remplacer par un autre téléphone.

- Si un téléphone enregistré est supprimé de cet appareil, l'Annuaire et les autres paramètres de ce téléphone sont effacés simultanément.

### 1 Utilisez MULTI-CONTROL pour sélectionner Delete phone dans le menu des fonctions.

**Delete phone** apparaît sur l'afficheur.

## Téléphone Bluetooth

### 2 Poussez MULTI-CONTROL vers le haut ou vers le bas pour sélectionner une affectation d'enregistrement.

Chaque fois que **MULTI-CONTROL** est poussé vers le haut ou vers le bas, l'affectation d'enregistrement change dans l'ordre suivant :

**Phone1** (téléphone utilisateur 1)—**Phone2** (téléphone utilisateur 2)—**Phone3** (téléphone utilisateur 3)—**Guest1** (téléphone invité 1)—**Guest2** (téléphone invité 2)

- Si l'affectation est vide, **No data** s'affiche et l'opération n'est pas possible.
- Si vous avez besoin de connaître l'adresse BD (Bluetooth Device) du téléphone, poussez **MULTI-CONTROL** vers la gauche ici.

### 3 Poussez MULTI-CONTROL vers la droite pour sélectionner Delete YES.

**Delete YES** s'affiche. La suppression du téléphone est maintenant en attente.

### 4 Appuyez sur MULTI-CONTROL pour supprimer le téléphone.

Quand le téléphone est supprimé, **Deleted** s'affiche.

## Connexion à un téléphone cellulaire enregistré

Une fois que votre téléphone est enregistré sur cet appareil, l'établissement d'une connexion sans fil Bluetooth, manuellement en sélectionnant une affectation d'enregistrement ou automatiquement quand un téléphone enregistré est dans la zone de portée, est une opération simple.

## Connexion manuelle à un téléphone enregistré

Pour connecter le téléphone manuellement, sélectionnez un téléphone à partir des affectations d'enregistrement.

### 1 Utilisez MULTI-CONTROL pour sélectionner Connect phone dans le menu des fonctions.

**Connect phone** apparaît sur l'afficheur.

### 2 Poussez MULTI-CONTROL vers le haut ou vers le bas pour sélectionner une affectation d'enregistrement.

Chaque fois que **MULTI-CONTROL** est poussé vers le haut ou vers le bas, l'affectation d'enregistrement change dans l'ordre suivant :

**Phone1** (téléphone utilisateur 1)—**Phone2** (téléphone utilisateur 2)—**Phone3** (téléphone utilisateur 3)—**Guest1** (téléphone invité 1)—**Guest2** (téléphone invité 2)

- Si l'affectation est vide, **No data** s'affiche et l'opération n'est pas possible.
- Si vous avez besoin de connaître l'adresse BD (Bluetooth Device) du téléphone, poussez **MULTI-CONTROL** vers la gauche ici.

### 3 Appuyez sur MULTI-CONTROL pour connecter le téléphone cellulaire sélectionné.

Pendant la connexion, **Connecting** s'affiche. Quand la connexion est terminée, **Connected** s'affiche.

## Connexion automatique à un téléphone enregistré

Lorsque la Connexion Automatique est activée, l'appareil établit automatiquement une connexion avec un téléphone enregistré quand celui-ci arrive à portée de connexion.

## Téléphone Bluetooth

- Cette fonctionnalité peut ne pas fonctionner avec tous les téléphones. Si votre téléphone enregistré ne parvient pas à se connecter en Connexion Automatique, utilisez la méthode de connexion manuelle expliquée en la page précédente, *Connexion manuelle à un téléphone enregistré*.
- L'exécution de cette fonction n'est pas possible pendant que vous lisez des plages musicales sur votre lecteur audio Bluetooth via la technologie sans fil Bluetooth. Dans ce cas, arrêtez la lecture et passez à une autre source pour que votre téléphone cellulaire se connecte à cet appareil au moyen de cette fonction.
- Si vous êtes en train d'utiliser le menu de fonctions de la source **Telephone** ou de la source **BT Audio**, cet appareil n'établit pas de connexion automatique avec votre téléphone enregistré.
- Cette fonction ne peut pas être paramétrée pour chacun des différents téléphones utilisateur.

### 1 Utilisez MULTI-CONTROL pour sélectionner Auto connect dans le menu des fonctions.

**Auto connect** apparaît sur l'afficheur.

### 2 Appuyez sur MULTI-CONTROL pour activer la connexion automatique.

**ON** apparaît sur l'afficheur.

Si votre téléphone cellulaire est réglé prêt à une connexion sans fil Bluetooth, la connexion à cet appareil sera établie automatiquement.

- Appuyez à nouveau sur **MULTI-CONTROL** pour désactiver la connexion automatique.



#### Remarque

La connexion automatique s'effectue dans l'ordre des numéros d'enregistrement. 

## Utilisation de l'Annuaire

L'Annuaire peut stocker un maximum de 500 noms et numéros. Utilisez l'Annuaire pour rechercher les numéros sur l'afficheur de l'appareil et sélectionner les numéros à appeler. Les noms et les numéros de téléphone stockés dans le répertoire du téléphone d'un utilisateur enregistré peut être transféré sur l'Annuaire, ce qui vous permet de remplir celui-ci rapidement et facilement avec vos contacts.

## Transfert des entrées dans l'Annuaire

*Cette fonction est disponible seulement pour les téléphones cellulaires enregistrés sur cet appareil comme utilisateurs. Les annuaires des téléphones invités ne peuvent pas être transférés sur cet appareil.*

Pour remplir l'Annuaire vous pouvez transférer les numéros du répertoire d'un téléphone d'utilisateur enregistré.

L'Annuaire peut contenir un total de 500 entrées ; 300 de l'Utilisateur 1, 150 de l'Utilisateur 2, et 50 de l'Utilisateur 3.

- Avec certains téléphones cellulaires, le transfert de la totalité de l'annuaire en une seule fois peut être impossible. Dans ce cas, transférez les entrées d'annuaire une par une à partir de votre téléphone en utilisant votre téléphone cellulaire.
- Avec certains téléphones cellulaires connectés via la technologie sans fil Bluetooth, cet appareil ne peut pas afficher l'Annuaire correctement. (Certains caractères peuvent être altérés.)
- Si l'annuaire du téléphone cellulaire contient des données image, son transfert peut ne pas s'effectuer correctement.

## Téléphone Bluetooth

**1 Utilisez MULTI-CONTROL pour sélectionner Phone book transfer dans le menu des fonctions.**

**Phone book transfer** apparaît sur l'afficheur.

**2 Appuyez sur MULTI-CONTROL pour passer en mode attente de transfert d'annuaire.**

**Transfer** apparaît sur l'afficheur.

- Quand la source **Telephone** est sélectionnée, vous pouvez aussi afficher le mode attente de transfert d'annuaire en appuyant de façon prolongée sur **PHONE**.

**3 Utilisez le téléphone cellulaire pour effectuer le transfert d'annuaire.**

Effectuez le transfert d'annuaire en utilisant le téléphone cellulaire. Pour des instructions détaillées sur cette opération, reportez-vous au mode d'emploi fourni avec votre téléphone cellulaire.

- Pendant le transfert de l'annuaire, l'icône sablier s'affiche.
- L'écran affiche le nombre d'entrées transférées et le nombre total d'entrées à transférer.

**4 Data transferred s'affiche et le transfert de l'annuaire est terminé.**

### Modification de l'ordre d'affichage de l'annuaire

Vous pouvez choisir d'afficher l'Annuaire trié par prénom ou par nom de famille.

- Avec certains téléphones cellulaires, l'exécution de cette fonction peut ne pas être possible.

**1 Utilisez MULTI-CONTROL pour sélectionner Phone book name view dans le menu des fonctions.**

**Phone book name view** apparaît sur l'écran.

**2 Appuyez sur MULTI-CONTROL pour changer l'ordre d'affichage des noms.**

**Inverted** s'affiche et l'ordre d'affichage des noms est modifié.

Appuyer sur **MULTI-CONTROL** de façon répétée bascule l'ordre d'affichage entre prénom et nom de famille.

### Appel d'un numéro de l'Annuaire

Après avoir trouvé dans l'Annuaire le numéro que vous voulez appeler, vous pouvez sélectionner l'entrée et effectuer l'appel.

**1 Appuyez sur LIST pour afficher l'Annuaire.**

**2 Poussez MULTI-CONTROL vers la gauche ou vers la droite pour sélectionner la première lettre du nom que vous recherchez.**

Chaque poussée de **MULTI-CONTROL** vers la gauche ou vers la droite change les lettres alphabétiques.

- Tourner **MULTI-CONTROL** dans le sens des aiguilles d'une montre ou dans le sens inverse peut aussi effectuer la même fonction.

**3 Appuyez sur MULTI-CONTROL pour afficher les entrées.**

L'écran affiche les trois premières entrées de l'Annuaire commençant par cette lettre (par exemple "Ben", "Brian" et "Burt" quand "B" est sélectionné).

- Si vous voulez revenir en arrière et sélectionner une autre lettre alphabétique, poussez **MULTI-CONTROL** vers la gauche.

**4 Poussez MULTI-CONTROL vers le haut ou vers le bas pour sélectionner une entrée de l'Annuaire que vous voulez appeler.**

Pousser **MULTI-CONTROL** vers le haut ou vers le bas change l'entrée de l'Annuaire.

## Téléphone Bluetooth

### 5 Poussez **MULTI-CONTROL** vers la droite pour afficher la liste détaillée de l'entrée sélectionnée.

Le numéro de téléphone, le nom et le genre (s'il en a été affecté un) des entrées sont affichés dans la liste détaillée.

- Vous pouvez faire défiler le nom et le numéro de téléphone en maintenant la pression sur **DISPLAY**.
- Si une entrée comporte plusieurs numéros de téléphone, sélectionnez-en un en tournant **MULTI-CONTROL**.
- Si vous voulez revenir en arrière et sélectionner une autre entrée, poussez **MULTI-CONTROL** vers la gauche.

### 6 Appuyez sur **MULTI-CONTROL** pour effectuer un appel.

### 7 Pour terminer l'appel, appuyez sur **PHONE**.

La durée de l'appel estimée est affichée (elle peut différer légèrement de la durée réelle de l'appel).

## Affectation de genres aux numéros de téléphone

Si l'Annuaire comporte de nombreuses entrées il peut être utile de les affecter à des genres (catégories) spécifiques pour faciliter la recherche. Il existe quatre genres prédéfinis auxquels vous pouvez affecter les entrées : **Home**, **Mobile**, **Office** et **Others**.

### 1 Appuyez sur **LIST** pour afficher l'Annuaire.

### 2 Utilisez **MULTI-CONTROL** pour afficher la liste détaillée de l'entrée de l'Annuaire désirée.

Reportez-vous aux étapes 2 à 5 de la page précédente, *Appel d'un numéro de l'Annuaire* pour

la procédure à suivre pour effectuer cette opération.

### 3 Appuyez de façon prolongée sur **MULTI-CONTROL** pour afficher l'écran d'entrée de genre.

**Edit genre** s'affiche.

### 4 Poussez **MULTI-CONTROL** vers le haut ou vers le bas pour sélectionner un genre.

Chaque fois que vous poussez **MULTI-CONTROL** vers le haut ou vers le bas, un genre est sélectionné dans l'ordre suivant : **Home** (domicile)—**Mobile** (mobile)—**Office** (bureau)—**Others** (autres)

### 5 Appuyez sur **MULTI-CONTROL** pour affecter le genre au numéro de téléphone.

Le genre sélectionné est affecté au numéro de téléphone, et l'affichage revient à l'affichage de la liste détaillée.

## Modification du nom d'une entrée de l'Annuaire

Vous pouvez modifier les noms des entrées de l'Annuaire. Chaque nom peut avoir une longueur maximum de 40 caractères.

### 1 Appuyez sur **LIST** pour afficher l'Annuaire.

### 2 Utilisez **MULTI-CONTROL** pour afficher la liste détaillée de l'entrée de l'Annuaire désirée.

Reportez-vous aux étapes 2 à 5 de la page précédente, *Appel d'un numéro de l'Annuaire* pour la procédure à suivre pour effectuer cette opération.

### 3 Appuyez de façon prolongée sur **MULTI-CONTROL** pour afficher l'écran d'entrée de genre.

**Edit genre** s'affiche.

## Téléphone Bluetooth

### 4 Tournez MULTI-CONTROL dans le sens des aiguilles d'une montre ou le sens contraire pour passer à l'écran de saisie des noms.

Tourner **MULTI-CONTROL** fait parcourir les écrans de saisie dans l'ordre suivant :

**Edit genre** (écran saisie des genres)—

**Edit name** (écran saisie des noms)—

**Edit number** (écran saisie des numéros)—

**Edit icon** (écran choix de l'icône)—

**Clear memory** (écran effacement de la mémoire)

### 5 Appuyez sur DISPLAY pour choisir le type de caractères désiré.

Chaque pression sur la touche **DISPLAY** change le type de caractères dans l'ordre suivant :

Alphabet (majuscules), chiffres et symboles—

Alphabet (minuscules)—chiffres et symboles

—Lettres européennes, telles que les lettres accentuées (exemple: **á, à, â, ã, ç**) ou caractères russes

- Appuyer de façon prolongée sur la touche **DISPLAY** vous permet de choisir alternativement l'ensemble caractères ISO8859-1 (caractères européens) ou l'ensemble caractères ISO8859-5 (caractères russes).

- Les caractères européens et les caractères russes ne peuvent pas être mélangés.

### 6 Poussez MULTI-CONTROL vers le haut ou vers le bas pour sélectionner une lettre.

- Pour supprimer un caractère et laisser un espace, sélectionnez " \_ " (trait de soulignement).

### 7 Poussez MULTI-CONTROL vers la droite pour placer le curseur sur la position suivante.

Lorsque la lettre que vous désirez utiliser est affichée, poussez **MULTI-CONTROL** vers la droite pour placer le curseur sur la position suivante puis choisissez la lettre suivante. Poussez **MULTI-CONTROL** vers la gauche pour vous déplacer vers l'arrière sur l'écran.

### 8 Appuyez sur MULTI-CONTROL pour mettre en mémoire le nouveau nom.

Une fois que le nom est enregistré, l'affichage revient à la liste des entrées de l'Annuaire.

## Modification des numéros de téléphone

Vous pouvez modifier les numéros de téléphone des entrées de l'Annuaire.

### 1 Appuyez sur LIST pour afficher l'Annuaire.

### 2 Utilisez MULTI-CONTROL pour afficher la liste détaillée de l'entrée de l'Annuaire désirée.

Reportez-vous aux étapes 2 à 5 de la page 157, *Appel d'un numéro de l'Annuaire* pour la procédure à suivre pour effectuer cette opération.

### 3 Appuyez de façon prolongée sur MULTI-CONTROL pour afficher l'écran d'entrée de genre.

**Edit genre** s'affiche.

### 4 Tournez MULTI-CONTROL dans le sens des aiguilles d'une montre ou le sens contraire pour passer à l'écran de saisie des numéros.

Tourner **MULTI-CONTROL** fait parcourir les écrans de saisie dans l'ordre suivant :

**Edit genre** (écran saisie des genres)—

**Edit name** (écran saisie des noms)—

**Edit number** (écran saisie des numéros)—

**Edit icon** (écran choix de l'icône)—

**Clear memory** (écran effacement de la mémoire)

### 5 Poussez MULTI-CONTROL vers la gauche ou vers la droite pour déplacer le curseur sur le numéro que vous voulez modifier.

## Téléphone Bluetooth

**6 Poussez MULTI-CONTROL vers le haut ou vers le bas pour faire modifier les numéros.**

Répétez ces étapes jusqu'à ce que vous ayez terminé les modifications.

**7 Appuyez sur MULTI-CONTROL pour mettre en mémoire le nouveau numéro.**

Quand le numéro a été enregistré, l'affichage revient à la liste détaillée.

### Choix de l'icône d'une entrée de l'Annuaire

Vous pouvez choisir l'icône des entrées de l'Annuaire. Quand vous effectuez un appel ou répondez à un appel entrant, cette icône est affichée.

**1 Appuyez sur LIST pour afficher l'Annuaire.**

**2 Utilisez MULTI-CONTROL pour afficher la liste détaillée de l'entrée de l'Annuaire désirée.**

Reportez-vous aux étapes 2 à 5 de la page 157, *Appel d'un numéro de l'Annuaire* pour la procédure à suivre pour effectuer cette opération.

**3 Appuyez de façon prolongée sur MULTI-CONTROL pour afficher l'écran d'entrée de genre.**  
Edit genre s'affiche.

**4 Tournez MULTI-CONTROL dans le sens des aiguilles d'une montre ou le sens contraire pour passer à l'écran de choix de l'icône.**

Tourner **MULTI-CONTROL** fait parcourir les écrans de saisie dans l'ordre suivant :

**Edit genre** (écran saisie des genres)—

**Edit name** (écran saisie des noms)—

**Edit number** (écran saisie des numéros)—

**Edit icon** (écran choix de l'icône)—

**Clear memory** (écran effacement de la mémoire)

**5 Poussez MULTI-CONTROL vers la gauche ou vers la droite pour choisir une icône.**

Chaque fois que vous poussez

**MULTI-CONTROL** vers la gauche ou vers la droite, une des icônes est sélectionnée dans l'ordre suivant :

**icon 1** (icône 1)—**icon 2** (icône 2)—**icon 3** (icône 3)—**icon 4** (icône 4)—**icon 5** (icône 5)

**6 Appuyez sur MULTI-CONTROL pour affecter l'icône à l'entrée de l'Annuaire.**

L'icône sélectionnée est affectée à l'entrée de l'Annuaire, et l'écran revient à l'affichage de la liste détaillée.



#### Remarque

Vous pouvez réécrire les icônes des entrées de l'Annuaire. (Reportez-vous à la page 216, *Réécriture des affichages divertissants et des icônes des fonctions téléphoniques.*)



## Téléphone Bluetooth

### Effacement d'une entrée de l'Annuaire

Vous pouvez supprimer des entrées d'Annuaire de l'Annuaire une par une. Pour effacer toutes les entrées de l'Annuaire, reportez-vous à la page suivante, *Effacement de la mémoire*.

- 1 Appuyez sur LIST pour afficher l'Annuaire.**
- 2 Utilisez MULTI-CONTROL pour afficher la liste détaillée de l'entrée de l'Annuaire désirée.**  
Reportez-vous aux étapes 2 à 5 de la page 157, *Appel d'un numéro de l'Annuaire* pour la procédure à suivre pour effectuer cette opération.
- 3 Appuyez de façon prolongée sur MULTI-CONTROL pour afficher l'écran d'entrée de genre.**  
Edit genre s'affiche.
- 4 Tournez MULTI-CONTROL dans le sens des aiguilles d'une montre ou le sens contraire pour passer à l'écran effacement de la mémoire.**  
Tourner MULTI-CONTROL fait parcourir les écrans de saisie dans l'ordre suivant :  
**Edit genre** (écran saisie des genres)—  
**Edit name** (écran saisie des noms)—  
**Edit number** (écran saisie des numéros)—  
**Edit icon** (écran choix de l'icône)—  
**Clear memory** (écran effacement de la mémoire)
- 5 Poussez MULTI-CONTROL vers la droite pour afficher un écran de confirmation.**  
**Clear memory YES** s'affiche.
  - Si vous ne voulez pas effacer la mémoire que vous avez sélectionnée, poussez MULTI-CONTROL vers la gauche. L'écran revient à l'affichage précédent.

- 6 Appuyez sur MULTI-CONTROL pour supprimer l'entrée de l'Annuaire.**  
Cleared s'affiche.

L'entrée de l'Annuaire est supprimée. L'écran revient à l'affichage de la liste des entrées de l'Annuaire.

### Utilisation des numéros de présélection

#### Affectation des numéros de présélection

Vous pouvez affecter jusqu'à dix numéros de téléphone appelés fréquemment à des numéros de présélection (**Dial preset 1–10**).

- Pour appeler le numéro que vous avez affecté à un numéro de présélection, reportez-vous à la page 149, *Numéro de présélection*.

- 1 Appuyez sur LIST pour afficher l'Annuaire.**

- 2 Utilisez MULTI-CONTROL pour afficher la liste détaillée de l'entrée de l'Annuaire désirée.**

Reportez-vous aux étapes 2 à 5 de la page 157, *Appel d'un numéro de l'Annuaire* pour la procédure à suivre pour effectuer cette opération.

- 3 Appuyez de façon prolongée sur un des 0–9 du boîtier de télécommande pour enregistrer le numéro de téléphone sélectionné dans ce numéro de présélection.**

Appuyez sur 1 pour enregistrer dans **Dial preset 1** ; 4 pour enregistrer dans **Dial preset 4**, etc. Appuyez sur 0 pour enregistrer dans le numéro de présélection **Dial preset 10**. Maintenez le bouton vers le bas jusqu'à ce que vous entendiez un bip.

- Un maximum de 50 numéros de téléphone (10 numéros pour chacun des trois téléphones enregistrés et pour les deux téléphones invités) peut être stocké en mémoire. ■

## Téléphone Bluetooth

### Effacement de la mémoire

Vous pouvez effacer de la mémoire chaque élément ; Annuaire, historique des appels composés, reçus, non reçus, et numéros de téléphone présélectionnés.

#### 1 Utilisez MULTI-CONTROL pour sélectionner Clear memory dans le menu des fonctions.

**Clear memory** apparaît sur l'afficheur.

#### 2 Poussez MULTI-CONTROL vers le haut ou vers le bas pour sélectionner un élément.

Chaque fois que vous poussez **MULTI-CONTROL** vers le haut ou vers le bas, un élément est sélectionné dans l'ordre suivant :

**Phone book** (annuaire)—**Missed calls** (historique des appels manqués)—**Dialled calls** (historique des appels composés)—

**Received calls** (historique des appels reçus)—**Preset memory** (numéros de téléphone présélectionnés)—**All clear** (effacer toute la mémoire)

- Si vous sélectionnez **All clear**, toute la mémoire sans se limiter à des éléments particuliers sera effacée.
- Si le téléphone invité est connecté à cet appareil via la technologie sans fil Bluetooth, **Phone book** ne peut pas être sélectionné.

#### 3 Poussez MULTI-CONTROL vers la droite pour déterminer l'élément que vous voulez supprimer de cet appareil.

**Clear memory YES** s'affiche. L'effacement de la mémoire est maintenant en attente.

- Si vous ne voulez pas effacer la mémoire que vous avez sélectionnée, poussez **MULTI-CONTROL** vers la gauche. L'écran revient à l'affichage précédent.

#### 4 Appuyez sur MULTI-CONTROL pour effacer la mémoire.

**Cleared** s'affiche et les données de l'élément sélectionné sont effacées de la mémoire de l'appareil. ■

### Utilisation de l'Historique des appels

Les dix appels les plus récents effectués (composés), reçus ou non reçus, avec leur heure et leur date, sont enregistrés dans l'Historique des appels. Vous pouvez parcourir l'Historique des appels et appeler des numéros à partir de celui-ci.

### Affichage de l'Historique des appels

L'Historique des appels est divisé en trois groupes : Appels manqués, Appels composés, et Appels reçus. Vous pouvez voir l'heure et la date de l'appel, ainsi que le numéro (et le nom si le numéro est dans l'Annuaire).

#### 1 Appuyez sur LIST pour afficher la liste.

Appuyez de manière répétée sur **LIST** pour passer d'une des listes suivantes à l'autre :

**PHONE BOOK** (annuaire)—**MISSED** (appel manqué)—**DIALLED** (numéro appelé)—**RECEIVED** (appel reçu)

- Pour des détails sur la liste de l'Annuaire, reportez-vous à la page 156, *Utilisation de l'Annuaire*.
- Si aucun numéro de téléphone n'a été stocké dans la liste sélectionnée, **No Data** s'affiche.

## Téléphone Bluetooth

### 2 Tournez MULTI-CONTROL pour sélectionner un numéro de téléphone.

Tourner **MULTI-CONTROL** dans le sens des aiguilles d'une montre ou le sens contraire pour changer de numéro de téléphone enregistré dans la liste.

- Si le numéro est déjà dans l'Annuaire, le nom est affiché.
- Vous pouvez aussi changer de numéro de téléphone en poussant **MULTI-CONTROL** vers le haut ou vers le bas.

### 3 Poussez MULTI-CONTROL vers la droite pour afficher la liste détaillée.

L'heure et la date de l'appel, ainsi que le numéro de téléphone, sont affichés dans la liste détaillée.

- Si le numéro est déjà dans l'Annuaire, le nom est aussi affiché.
- Tourner **MULTI-CONTROL** dans le sens des aiguilles d'une montre ou dans le sens contraire fait passer au numéro de téléphone précédent ou suivant affiché dans la liste détaillée.
- Si vous n'effectuez aucune fonction dans les 30 secondes environ, l'affichage de la liste est annulé automatiquement.

## Appel d'un numéro à partir de l'Historique des appels

### 1 Affichez la liste et sélectionnez un numéro de téléphone.

Affichez le numéro de téléphone que vous voulez appeler.

### 2 Poussez MULTI-CONTROL vers la droite pour afficher la liste détaillée.

L'heure et la date de l'appel, ainsi que le numéro de téléphone, sont affichés dans la liste détaillée.

- Si le numéro est déjà dans l'Annuaire, le nom est aussi affiché.

### 3 Appuyez sur MULTI-CONTROL pour effectuer un appel.

### 4 Pour terminer l'appel, appuyez sur PHONE.

La durée de l'appel estimée est affichée (elle peut différer légèrement de la durée réelle de l'appel).

## Appel d'un numéro international à partir de l'Historique des appels

Si vous appelez un numéro international enregistré dans l'Historique des appels, faites précéder le code pays d'un **+**.

### 1 Pendant que la liste détaillée est affichée, appuyez sur MULTI-CONTROL et maintenez la pression pour ajouter +.

Appuyer de façon prolongée sur **MULTI-CONTROL** ajoute **+** au numéro de téléphone.

- **+** peut être ajouté seulement quand la liste détaillée des Appels non reçus, la liste détaillée des Appels composés ou la liste détaillée des Appels reçus est sélectionnée.
- Un nouvel appui prolongé sur **MULTI-CONTROL** supprime **+**.

### 2 Appuyez sur MULTI-CONTROL pour effectuer un appel.

### 3 Pour terminer l'appel, appuyez sur PHONE.

## Affectation des numéros de présélection

Vous pouvez affecter jusqu'à dix numéros de téléphone appelés fréquemment à des numéros de présélection (**Dial preset 1-10**).

## Téléphone Bluetooth

### 1 Affichez la liste et sélectionnez un numéro de téléphone.

Affichez le numéro de téléphone que vous désirez mettre en mémoire.

### 2 Poussez MULTI-CONTROL vers la droite pour afficher la liste détaillée.

L'heure et la date de l'appel, ainsi que le numéro de téléphone, sont affichés dans la liste détaillée.

### 3 Appuyez de façon prolongée sur un des 0-9 du boîtier de télécommande pour enregistrer le numéro de téléphone sélectionné dans ce numéro de présélection.

Le numéro de téléphone sélectionné a été mis en mémoire. Lorsque vous appuyez à nouveau sur cette même touche de présélection, le numéro de téléphone est rappelé à partir de la mémoire.

- Un maximum de 50 numéros de téléphone (10 numéros pour chacun des trois téléphones enregistrés et pour les deux téléphones invités) peut être stocké en mémoire.

## Exécution d'un appel par saisie d'un numéro de téléphone

Vous pouvez effectuer un appel en saisissant directement des numéros de téléphone sur cet appareil.

### 1 Utilisez MULTI-CONTROL pour sélectionner Number dial dans le menu des fonctions.

Number dial apparaît sur l'afficheur.

- Vous pouvez aussi entrer dans ce menu à partir de l'écran d'attente en appuyant sur la touche **DIRECT** du boîtier de télécommande.

### 2 Poussez MULTI-CONTROL vers le haut ou vers le bas pour sélectionner un chiffre.

Pousser **MULTI-CONTROL** répétitivement vers le haut change le chiffre dans l'ordre **0 1 2 ... 9 + # \* \_**. Le pousser vers le bas change le chiffre dans l'ordre **\_ \* # + 9 ... 1 2 0**.

- Vous pouvez aussi saisir les numéros en appuyant sur **0-9** sur le boîtier de télécommande.

### 3 Poussez MULTI-CONTROL vers la droite pour placer le curseur sur la position suivante.

Lorsque le chiffre que vous désirez utiliser est affiché, poussez **MULTI-CONTROL** vers la droite pour placer le curseur sur la position suivante puis choisissez le chiffre suivant. Poussez **MULTI-CONTROL** vers la gauche pour vous déplacer vers l'arrière sur l'écran.

- Vous pouvez entrer un maximum de 24 chiffres.

### 4 Quand vous avez terminé la saisie du numéro, appuyez sur MULTI-CONTROL.

La confirmation de l'appel s'affiche.

### 5 Appuyez à nouveau sur MULTI-CONTROL pour effectuer un appel.

Pendant la composition du numéro, **Dialing** apparaît sur l'afficheur.

### 6 Pour terminer l'appel, appuyez sur PHONE.

La durée de l'appel estimée est affichée (elle peut différer légèrement de la durée réelle de l'appel).

## Téléphone Bluetooth

### Annulation d'écho et réduction de bruit

Quand vous utilisez la téléphonie mains libres dans le véhicule, il se peut que vous entendiez un écho indésirable. Cette fonction réduit l'écho et le bruit, et conserve une certaine qualité du son.

- Cette fonction ne peut pas être paramétrée pour chacun des différents téléphones utilisateur.

**1 Utilisez MULTI-CONTROL pour sélectionner Echo cancel dans le menu des fonctions.**

**Echo cancel** apparaît sur l'afficheur.

**2 Appuyez sur MULTI-CONTROL pour mettre l'annulation d'écho en service.**

**ON** apparaît sur l'afficheur.

- Appuyez à nouveau sur **MULTI-CONTROL** pour mettre l'annulation d'écho hors service. 

### Changement de la tonalité de sonnerie

L'appareil vous propose de mettre la sonnerie pour les appels entrants en service ou hors service.

- La tonalité de sonnerie que vous sélectionnez pour cet appareil n'a pas d'effet sur la tonalité de sonnerie utilisée par votre téléphone. Si vous ne voulez pas que votre téléphone et cet appareil sonnent en même temps, nous vous recommandons de mettre l'une ou l'autre des tonalités de sonnerie hors service.

**1 Utilisez MULTI-CONTROL pour sélectionner Ring tone dans le menu des fonctions.**

**Ring tone** apparaît sur l'afficheur.

**2 Poussez MULTI-CONTROL vers la gauche ou vers la droite pour choisir une sonnerie.**

Chaque fois que vous poussez

**MULTI-CONTROL** vers la gauche ou vers la droite, une sonnerie est sélectionnée dans l'ordre suivant :

- OFF** (tonalité de sonnerie hors service)—
- Ring tone1** (tonalité de sonnerie 1)—
- Ring tone2** (tonalité de sonnerie 2)—
- Ring tone3** (tonalité de sonnerie 3)



#### Remarque

**Ring tone3** est différente selon la situation de la source (en fonction ou hors fonction). 

### Paramétrage du rejet automatique

Si cette fonction est en service, cet appareil rejette automatiquement tous les appels entrants.

- Cette fonction ne peut pas être paramétrée pour chacun des différents téléphones utilisateur.

**1 Utilisez MULTI-CONTROL pour sélectionner Refuse calls dans le menu des fonctions.**

**Refuse calls** apparaît sur l'afficheur.

**2 Appuyez sur MULTI-CONTROL pour activer le rejet automatique des appels.**

**ON** apparaît sur l'afficheur.

- Appuyez à nouveau sur **MULTI-CONTROL** pour désactiver le rejet automatique des appels. 

## Paramétrage de la réponse automatique

Si cette fonction est en service, cet appareil répond automatiquement à tous les appels entrants.

- Cette fonction ne peut pas être paramétrée pour chacun des différents téléphones utilisateur.

### 1 Utilisez MULTI-CONTROL pour sélectionner Auto answer dans le menu des fonctions.

Auto answer apparaît sur l'afficheur.

### 2 Appuyez sur MULTI-CONTROL pour activer la réponse automatique.

ON apparaît sur l'afficheur.

- Appuyez à nouveau sur **MULTI-CONTROL** pour désactiver la fonction réponse automatique.



#### Remarque

Si les fonctions rejet automatique et réponse automatique sont toutes deux activées, le rejet automatique a priorité et tous les appels entrants sont automatiquement rejetés. ▣

## Choix de l'icône pour les téléphones utilisateurs

Vous pouvez choisir une des icônes à afficher pour la source téléphone.

Une icône différente peut être affectée à chacun des téléphones utilisateurs.

### 1 Utilisez MULTI-CONTROL pour sélectionner Telephone icon dans le menu des fonctions.

Telephone icon apparaît sur l'afficheur.

### 2 Poussez MULTI-CONTROL vers la gauche ou vers la droite pour choisir une icône.

Chaque fois que vous poussez

**MULTI-CONTROL** vers la gauche ou vers la droite, une des icônes est sélectionnée dans l'ordre suivant :

**icon 1** (icône 1)—**icon 2** (icône 2)—**icon 3** (icône 3)—**icon 4** (icône 4)—**icon 5** (icône 5)

### 3 Appuyez sur MULTI-CONTROL pour affecter l'icône au téléphone utilisateur.

L'icône sélectionnée est affectée au téléphone utilisateur.



#### Remarque

Vous pouvez réécrire les icônes pour les téléphones utilisateur. (Reportez-vous à la page 216, *Réécriture des affichages divertissants et des icônes des fonctions téléphoniques.*) ▣

## Affichage de l'adresse BD (Bluetooth Device)

Une adresse d'appareil de 48 bits unique est attribuée à chaque appareil utilisant la technologie sans fil Bluetooth. Chaque adresse d'appareil est constituée d'une chaîne hexadécimale de 12 chiffres.

Vous pouvez afficher l'adresse BD de votre téléphone cellulaire et celle de cet appareil.

## Affichage de l'adresse BD de votre téléphone cellulaire

### 1 Utilisez MULTI-CONTROL pour sélectionner Delete phone dans le menu des fonctions.

Delete phone apparaît sur l'afficheur.

## Téléphone Bluetooth

### 2 Poussez MULTI-CONTROL vers le haut ou vers le bas pour sélectionner une affectation d'enregistrement.

Chaque fois que **MULTI-CONTROL** est poussé vers le haut ou vers le bas, l'affectation d'enregistrement change dans l'ordre suivant :

**Phone1** (téléphone utilisateur 1)—**Phone2** (téléphone utilisateur 2)—**Phone3** (téléphone utilisateur 3)—**Guest1** (téléphone invité 1)—**Guest2** (téléphone invité 2)

- Si l'affectation est vide, **No data** s'affiche et l'opération n'est pas possible.

### 3 Poussez MULTI-CONTROL vers la gauche pour passer à l'adresse BD.

Une chaîne de 12 chiffres hexadécimaux s'affiche.

- Pousser **MULTI-CONTROL** vers la droite fait revenir au nom d'appareil.

### 4 Appuyez sur BAND pour revenir à l'affichage d'attente.

## Affichage de l'adresse BD de cet appareil

### 1 Utilisez MULTI-CONTROL pour sélectionner Device INFO. dans le menu des fonctions.

Le nom d'appareil (**Pioneer BT unit**) de cet appareil apparaît sur l'afficheur.

### 2 Poussez MULTI-CONTROL vers la gauche pour passer à l'adresse BD.

Une chaîne de 12 chiffres hexadécimaux s'affiche.

- Pousser **MULTI-CONTROL** vers la droite fait revenir au nom d'appareil.



#### Remarque

Quand vous poussez **MULTI-CONTROL** vers le bas pendant que l'adresse BD (ou le nom d'appareil) de cet appareil est affichée, la version du sys-

tème de cet appareil s'affiche. Pour en savoir plus sur la version du système, reportez-vous à cette page, *Affichage de la version du système pour les réparations.* ■

## Affichage de la version du système pour les réparations

Au cas où cet appareil ne fonctionnerait pas correctement et où vous consulteriez votre revendeur pour le faire réparer, on pourrait vous demander d'indiquer les versions du système de cet appareil et du module Bluetooth. Vous pouvez afficher ces versions et les confirmer.

### 1 Utilisez MULTI-CONTROL pour sélectionner Device INFO. dans le menu des fonctions.

Le nom d'appareil (**Pioneer BT unit**) de cet appareil apparaît sur l'afficheur.

### 2 Poussez MULTI-CONTROL vers le bas pour passer à la version du système de cet appareil.

La version du système (microprocesseur) de cet appareil est affichée.

- Pousser **MULTI-CONTROL** vers la gauche affiche la version du module Bluetooth de cet appareil. Pousser **MULTI-CONTROL** vers la droite ramène à l'affichage de la version du système de cet appareil. ■

## Écouter des plages musicales sur Audio BT (lecteur audio BT)



*Vous pouvez utiliser cet appareil pour contrôler un lecteur audio portable disposant de la technologie sans fil Bluetooth (lecteur audio Bluetooth), vendu séparément.*

Même si votre lecteur audio ne contient pas de module Bluetooth, vous pouvez quand même le contrôler à partir de cet appareil via la technologie sans fil Bluetooth en utilisant un adaptateur Bluetooth (vendu séparément).



### Important

- Cet appareil peut contrôler un lecteur audio Bluetooth via un profil A2DP ou AVRCP. Les lecteurs audio Bluetooth (ou adaptateurs Bluetooth) compatibles avec ces profils peuvent être connectés à cet appareil.
  - Profil A2DP (Advanced Audio Distribution Profile) : Seule la lecture de plages musicales sur votre lecteur audio est possible.
  - Profil AVRCP (Audio/Video Remote Control Profile) : La lecture, la pause, la sélection des plages, etc. sont possibles.
- Comme il existe un certain nombre de lecteurs audio Bluetooth disponibles sur le marché, l'utilisation de votre lecteur audio Bluetooth avec cet appareil peut présenter une large gamme de variations. Veuillez vous référer au mode d'emploi livré avec votre lecteur audio Bluetooth ainsi qu'au présent mode d'emploi pour utiliser votre lecteur sur cet appareil.
- Les informations sur les plages musicales (par exemple durée de lecture écoulée, titre de

la plage, index de la plage, etc.) ne peuvent pas être affichées sur cet appareil.

- Quand vous écoutez des plages musicales sur votre lecteur audio Bluetooth, abstenez-vous autant que possible d'utiliser votre téléphone cellulaire. Si vous essayez d'utiliser votre téléphone cellulaire, le signal émis par celui-ci peut générer du bruit sur la lecture de la plage musicale.
- Quand vous parlez sur le téléphone cellulaire connecté à cet appareil via la technologie sans fil Bluetooth, le son de la lecture des plages de votre lecteur audio Bluetooth connecté à cet appareil est coupé.
- Même si alors que vous écoutez une plage musicale sur votre lecteur audio Bluetooth vous passez sur une autres source, la lecture de la plage se poursuit.

### ① Indicateur de connexion

Indique l'état de la connexion sans fil Bluetooth

### ② Nom de l'appareil

Indique le nom d'appareil du lecteur audio Bluetooth connecté (ou de l'adaptateur Bluetooth).

### ● Appuyez sur **SOURCE** pour choisir le lecteur audio Bluetooth.

Appuyez sur **SOURCE** jusqu'à ce que **BT Audio** s'affiche.

- Si vous ne pouvez pas afficher **BT Audio**, activez d'abord la source audio BT dans les réglages initiaux. Pour les détails, reportez-vous à la page 210, *Activation de la source BT Audio*. 



## Audio Bluetooth

### Réglages pour le lecteur audio Bluetooth

Avant de pouvoir utiliser le lecteur audio Bluetooth, vous devez d'abord régler l'appareil pour cette utilisation.

#### 1 Activation

Reportez-vous à la page 210, *Activation de la source BT Audio* pour des instructions sur la mise en service de la source **BT Audio**.

#### 2 Connexion

Reportez-vous à cette page, *Connexion d'un lecteur audio Bluetooth* pour savoir comment connecter votre lecteur audio Bluetooth à cet appareil.

- Une fois que votre lecteur audio Bluetooth est connecté via la technologie sans fil Bluetooth, les touches "Play", "Stop" et "Pause" du lecteur audio peuvent être commandées dans la source **BT Audio**.
- Avant de pouvoir utiliser certains lecteurs audio, vous devrez peut-être entrer le code PIN dans cet appareil. Si votre lecteur nécessite un code PIN pour établir une connexion, recherchez le code sur le lecteur ou sur la documentation qui l'accompagne. Entrez le code PIN en vous reportant à la page 210, *Saisie du code PIN pour la connexion sans fil Bluetooth*. 

### Connexion d'un lecteur audio Bluetooth

Pour que cet appareil puisse contrôler votre lecteur audio Bluetooth il doit établir une connexion sans fil Bluetooth. Cette fonction établit la connexion via la technologie sans fil Bluetooth.

**1 Appuyez sur MULTI-CONTROL pour afficher le menu principal.**

**FUNCTION, AUDIO** et **ENTERTAINMENT** apparaissent sur l'écran.

**2 Utilisez MULTI-CONTROL pour choisir FUNCTION.**

Tournez pour changer l'option de menu, appuyez pour la sélectionner.

Le nom de la fonction s'affiche sur l'écran.

**3 Tournez MULTI-CONTROL pour choisir Connection open.**

**4 Appuyez sur MULTI-CONTROL pour ouvrir la connexion.**

**Always waiting** s'affiche. Cet appareil est maintenant en attente de connexion à partir du lecteur audio Bluetooth.

**5 Utilisez votre lecteur audio Bluetooth pour effectuer une connexion à cet appareil.**

Quand la connexion est établie avec succès, **Connected** s'affiche.

- Le mode opératoire dépend du type de votre lecteur audio Bluetooth. Reportez-vous au mode d'emploi fourni avec lecteur audio Bluetooth pour les instructions détaillées. 

## Utilisation de la fonction

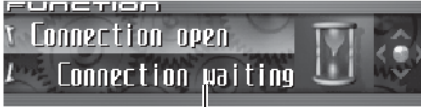

### ① Afficheur de fonction

Il indique l'état de la fonction.

Une fois qu'il est connecté via la technologie sans fil Bluetooth, les fonctions "Lecture", "Stop" et d'autres fonctions du lecteur audio Bluetooth peuvent être contrôlées à partir du menu de fonctions de cet appareil.

### 1 Appuyez sur MULTI-CONTROL pour afficher le menu principal.

**FUNCTION**, **AUDIO** et **ENTERTAINMENT** apparaissent sur l'écran.

### 2 Utilisez MULTI-CONTROL pour choisir FUNCTION.

Tournez pour changer l'option de menu, appuyez pour la sélectionner.

Le nom de la fonction s'affiche sur l'écran.

### 3 Tourner MULTI-CONTROL pour sélectionner la fonction.

Tournez **MULTI-CONTROL** dans le sens des aiguilles d'une montre ou le sens inverse pour parcourir les fonctions dans l'ordre suivant :

**Disconnect audio** (déconnexion audio)—**Play** (Lecture)—**Stop** (Stop)—**Pause** (pause)—**Device INFO.** (informations sur l'appareil)

▪ Si le lecteur audio Bluetooth est connecté via le profil A2DP, seuls **Disconnect audio** et

**Device INFO.** s'affichent dans le menu des fonctions.

▪ Si aucun lecteur audio Bluetooth n'a été connecté à cet appareil, **Connection open** et **Device INFO.** apparaissent dans le menu des fonctions et les autres fonctions ne sont pas disponibles.

▪ Appuyez sur **BAND** pour revenir à l'affichage des conditions de lecture.

### Remarques

- Si vous ne réglez aucun paramètre de la fonction pendant environ 30 secondes, l'afficheur indique à nouveau les conditions de lecture.
- Selon le type de lecteur audio Bluetooth connecté à cet appareil, l'utilisation de certaines fonctions peut ne pas s'exécuter correctement. ▣

## Lecture de plages musicales sur un lecteur audio Bluetooth

1 Utilisez **MULTI-CONTROL** pour sélectionner **Play** dans le menu des fonctions. **Play** apparaît sur l'afficheur.

2 Appuyez sur **MULTI-CONTROL** pour commencer la lecture. ▣

## Pause d'une plage musicale

La pause est un arrêt momentané de la lecture d'une plage musicale.

1 Utilisez **MULTI-CONTROL** pour sélectionner **Pause** dans le menu des fonctions. **Pause** apparaît sur l'afficheur.

2 Appuyez sur **MULTI-CONTROL** pour activer la pause.

La lecture de la plage en cours se met en pause.

▪ Appuyez à nouveau sur **MULTI-CONTROL** pour mettre la pause hors service. ▣

## Arrêt de la lecture

1 Utilisez **MULTI-CONTROL** pour sélectionner **Stop** dans le menu des fonctions. **Stop** apparaît sur l'afficheur.

## Audio Bluetooth

### 2 Appuyez sur MULTI-CONTROL pour arrêter la lecture.

La lecture de la page en cours s'arrête. 

## Déconnexion d'un lecteur audio Bluetooth

Quand vous avez fini d'utiliser votre lecteur audio Bluetooth avec cet appareil, vous pouvez fermer la connexion sans fil Bluetooth.

### 1 Utilisez MULTI-CONTROL pour sélectionner Disconnect audio dans le menu des fonctions.

Disconnect audio apparaît sur l'afficheur.

### 2 Appuyez sur MULTI-CONTROL pour déconnecter le lecteur audio Bluetooth.

Disconnected s'affiche. Le lecteur audio Bluetooth est maintenant déconnecté de cet appareil. 

## Affichage de l'adresse BD de cet appareil

Une adresse d'appareil de 48 bits unique est attribuée à chaque appareil utilisant la technologie sans fil Bluetooth. Chaque adresse d'appareil est constituée d'une chaîne hexadécimale de 12 chiffres.

Vous pouvez afficher l'adresse BD de cet appareil.

### 1 Utilisez MULTI-CONTROL pour sélectionner Device INFO. dans le menu des fonctions.

Le nom d'appareil (**Pioneer BT unit**) de cet appareil apparaît sur l'afficheur.

### 2 Poussez MULTI-CONTROL vers la gauche pour passer à l'adresse BD.

Une chaîne de 12 chiffres hexadécimaux s'affiche.

- Pousser **MULTI-CONTROL** vers la droite fait revenir au nom d'appareil.

### Remarque

Quand vous poussez **MULTI-CONTROL** vers le bas pendant que l'adresse BD (ou le nom d'appareil) de cet appareil est affichée, la version du système de cet appareil s'affiche. Pour en savoir plus sur la version du système, reportez-vous à la page 167, *Affichage de la version du système pour les réparations.* 

## Affichage de la version du système pour les réparations

Au cas où cet appareil ne fonctionnerait pas correctement et où vous consulteriez votre revendeur pour le faire réparer, on pourrait vous demander d'indiquer les versions du système de cet appareil et du module Bluetooth. Vous pouvez afficher ces versions et les confirmer.

### 1 Utilisez MULTI-CONTROL pour sélectionner Device INFO. dans le menu des fonctions.

Le nom d'appareil (**Pioneer BT unit**) de cet appareil apparaît sur l'afficheur.

### 2 Poussez MULTI-CONTROL vers le bas pour passer à la version du système de cet appareil.

La version du système (microprocesseur) de cet appareil est affichée.

- Pousser **MULTI-CONTROL** vers la gauche affiche la version du module Bluetooth de cet appareil. Pousser **MULTI-CONTROL** vers la droite ramène à l'affichage de la version du système de cet appareil. 

## Écoute d'un CD

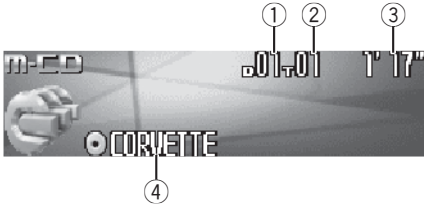

Vous pouvez utiliser cet appareil pour commander un lecteur de CD à chargeur, vendu séparément.

Voici les étapes élémentaires pour lire un CD avec votre lecteur de CD à chargeur. Une utilisation plus élaborée du CD est expliquée à partir de la page suivante.

### ① Indicateur du numéro de disque

Il indique le numéro du disque en cours de lecture.

### ② Indicateur du numéro de plage

Il indique le numéro de la plage en cours de lecture.

### ③ Indicateur du temps de lecture

Il indique le temps de lecture depuis le début de la plage en cours de lecture.

### ④ Indicateur du titre du disque

Indique le titre du disque en cours de lecture.

- Si le disque en cours de lecture n'a pas reçu de titre, rien ne s'affiche.

### 1 Appuyez sur SOURCE pour choisir le lecteur de CD à chargeur.

Appuyez sur **SOURCE** jusqu'à ce que **Multi-CD** s'affiche.

### 2 Poussez MULTI-CONTROL vers le haut ou vers le bas pour choisir le disque que vous voulez écouter.

■ Vous pouvez aussi sélectionner un disque en utilisant les touches **1-6** sur le boîtier de télécommande.

- Pour les disques 1 à 6, appuyez simplement sur la touche correspondante.
- Pour les disques 7 à 12, appuyez sur la touche correspondante, par exemple **1** pour le disque 7, en maintenant la pression jusqu'à ce que le numéro du disque s'affiche.

### 3 Pour une avance rapide ou un retour rapide, poussez et maintenez MULTI-CONTROL vers la gauche ou vers la droite.

### 4 Pour atteindre une plage précédente ou suivante, poussez MULTI-CONTROL vers la gauche ou vers la droite.

Pousser **MULTI-CONTROL** vers la droite fait passer au début de la plage suivante. Pousser **MULTI-CONTROL** une fois vers la gauche fait passer au début de la plage en cours. Pousser une nouvelle fois fera passer à la plage précédente.

### Remarques

- **Ready** s'affiche tandis que le lecteur de CD à chargeur procède aux opérations préalables à la lecture.
- Si un message d'erreur tel que **ERROR-11** s'affiche, reportez-vous au mode d'emploi du lecteur de CD à chargeur.
- L'indication **No Disc** s'affiche si le lecteur de CD à chargeur ne contient aucun disque.
- Quand vous choisissez un disque CD TEXT sur un lecteur de CD à chargeur compatible CD TEXT, le titre du disque commence à défiler automatiquement. Quand la fonction Ever Scroll est mise en service lors du réglage initial, le titre du disque défile en permanence. A propos d'Ever Scroll, reportez-vous à la page 209, *Mise en service ou hors service du Défilement Permanent*. ■

## Lecteur de CD à chargeur

### Sélection directe d'une plage

Quand vous utilisez le boîtier de télécommande, vous pouvez sélectionner une plage directement en saisissant le numéro de plage désiré.

#### 1 Appuyez sur DIRECT.

L'écran de saisie du numéro de plage s'affiche.

#### 2 Appuyez sur les touches 0–9 pour saisir le numéro de plage désiré.

▪ Vous pouvez annuler le numéro saisi en appuyant sur **CLEAR**.

#### 3 Appuyez sur DIRECT.

La plage du numéro saisi est jouée.



#### Remarque

Après être passé en mode saisie de numéro, ce mode est automatiquement annulé si vous n'effectuez aucune opération dans les huit secondes environ.

### Lecteur de CD 50 disques

Seules les fonctions mentionnées dans ce mode d'emploi sont prises en compte par les lecteurs de CD 50 disques.

Cet appareil n'est pas conçu pour utiliser les fonctions de liste des titres de disque avec un lecteur de CD à chargeur de 50 disques. Pour les fonctions liste des titres de disque, reportez-vous à la page 178, *Choix d'un disque à partir de la liste des titres de disques*.

### Introduction au fonctionnement détaillé du lecteur de CD à chargeur



#### ① Afficheur de fonction

Il indique l'état de la fonction.

#### 1 Appuyez sur MULTI-CONTROL pour afficher le menu principal.

**FUNCTION**, **AUDIO** et **ENTERTAINMENT** apparaissent sur l'écran.

#### 2 Utilisez MULTI-CONTROL pour choisir FUNCTION.

Tournez pour changer l'option de menu, appuyez pour la sélectionner.

Le nom de la fonction s'affiche sur l'écran.

#### 3 Tourner MULTI-CONTROL pour sélectionner la fonction.

Tournez **MULTI-CONTROL** dans le sens des aiguilles d'une montre ou le sens inverse pour parcourir les fonctions dans l'ordre suivant :

**Play mode** (répétition de la lecture)—

**Random mode** (lecture au hasard)—

**Scan mode** (examen du disque)—

**Pause** (pause)—

**ITS play mode** (lecture ITS)—

**ITS memory** (programmation ITS)—

**Title Input** (saisie du titre du disque)

▪ Appuyez sur **BAND** pour revenir à l'affichage

des conditions de lecture.



#### Remarques

- Lors de la lecture d'un disque CD TEXT sur un lecteur de CD à chargeur compatible CD TEXT, vous ne pouvez pas passer en saisie du titre du disque. Sur un disque CD TEXT, le titre du disque a déjà été enregistré.

- Si vous ne réglez aucun paramètre de la fonction pendant environ 30 secondes, l'afficheur indique à nouveau les conditions de lecture. 

## Répétition de la lecture

Il existe trois modes de répétition de la lecture pour le lecteur de CD à chargeur :

**Multi-CD repeat** (répétition du lecteur de CD à chargeur), **Track repeat** (répétition d'une plage) et **Disc repeat** (répétition d'un disque).

**1 Utilisez MULTI-CONTROL pour sélectionner Play mode dans le menu des fonctions.**

**Play mode** apparaît sur l'afficheur.

**2 Appuyez sur MULTI-CONTROL pour choisir l'étendue de répétition.**

Appuyez répétitivement sur **MULTI-CONTROL** jusqu'à ce que le mode de répétition désiré apparaisse sur l'écran.

- **Multi-CD repeat** – Répétition de tous les disques que contient le lecteur de CD à chargeur
- **Track repeat** – Répétition de la plage en cours de lecture seulement
- **Disc repeat** – Répétition du disque en cours de lecture



### Remarques

- Si vous choisissez un autre disque pendant la répétition de la lecture, le mode de répétition changera en **Multi-CD repeat**.
- Si pendant la répétition **Track repeat**, vous recherchez une plage musicale, ou commandez une avance rapide ou un retour rapide, le mode de répétition changera en **Disc repeat**. 

## Écoute des plages musicales dans un ordre aléatoire

Les plages musicales sont jouées dans un ordre aléatoire à l'intérieur du mode de répétition adopté : **Multi-CD repeat** ou **Disc repeat**.

**1 Choisissez l'étendue de répétition.**

Reportez-vous à cette page, *Répétition de la lecture*.

**2 Utilisez MULTI-CONTROL pour sélectionner Random mode dans le menu des fonctions.**

**Random mode** apparaît sur l'afficheur.

**3 Appuyez sur MULTI-CONTROL pour activer la lecture aléatoire.**

Les plages seront jouées dans un ordre aléatoire à l'intérieur des limites **Multi-CD repeat** ou **Disc repeat** sélectionnées précédemment.

- Appuyez à nouveau sur **MULTI-CONTROL** pour mettre hors service la fonction lecture aléatoire. 

## Examen du contenu des disques et des plages

Quand vous utilisez **Disc repeat**, le début de chaque plage du disque sélectionné est joué pendant environ 10 secondes. Quand vous utilisez **Multi-CD repeat**, le début de la première plage de chaque disque est joué pendant environ 10 secondes.

**1 Choisissez l'étendue de répétition.**

Reportez-vous à cette page, *Répétition de la lecture*.

**2 Utilisez MULTI-CONTROL pour sélectionner Scan mode dans le menu des fonctions.**

**Scan mode** apparaît sur l'afficheur.

## Lecteur de CD à chargeur

### 3 Appuyez sur **MULTI-CONTROL** pour activer la lecture du contenu du disque.

Les 10 premières secondes de chaque plage musicale du disque en cours (ou de la première plage de chaque disque) sont lues.

### 4 Quand vous trouvez la plage désirée (ou le disque désiré) appuyez sur **MULTI-CONTROL** pour arrêter l'examen du contenu du disque.

La lecture de la plage (ou du disque) se poursuit.

- Si les conditions de lecture se sont affichées d'elles-mêmes, choisissez **Scan mode** une fois encore en utilisant **MULTI-CONTROL**.



#### Remarque

Lorsque l'examen du disque, ou des disques, est terminé, la lecture normale des plages musicales reprend. ■

## Pause de la lecture d'un CD

La pause est un arrêt momentané de la lecture du CD.

### 1 Utilisez **MULTI-CONTROL** pour sélectionner **Pause** dans le menu des fonctions.

**Pause** apparaît sur l'afficheur.

### 2 Appuyez sur **MULTI-CONTROL** pour activer la pause.

La lecture de la plage en cours se met en pause.

- Appuyez à nouveau sur **MULTI-CONTROL** pour mettre la pause hors service. ■

## Utilisation des listes ITS

ITS (sélection instantanée des plages) vous permet de constituer une liste de lecture de vos plages favorites à partir de celles qui sont contenues dans le lecteur de CD à chargeur. Après que vous ayez ajouté vos plages favori-

tes à la liste de lecture vous pouvez activer la lecture ITS et jouer seulement ces sélections.

## Création d'une liste de lecture avec la sélection instantanée des plages ITS

Vous pouvez utiliser la fonction ITS pour entrer et jouer jusqu'à 99 plages par disque, en provenance d'un maximum de 100 disques (avec les titres des disques). (Avec les lecteurs de CD à chargeur vendus avant le CDX-P1250 et le CDX-P650, la liste de lecture est limitée à 24 plages.)

### 1 Jouez un CD que vous voulez programmer.

Poussez **MULTI-CONTROL** vers le haut ou vers le bas pour choisir le CD.

### 2 Utilisez **MULTI-CONTROL** pour sélectionner **ITS memory** dans le menu des fonctions.

**ITS memory** apparaît sur l'afficheur.

### 3 Sélectionnez la plage désirée en poussant **MULTI-CONTROL** vers la gauche ou vers la droite.

### 4 Poussez **MULTI-CONTROL** vers le haut pour mémoriser la plage en cours de lecture dans la liste de lecture.

**Memory complete** est affiché et la sélection en cours de lecture est ajoutée à votre liste de lecture.

### 5 Appuyez sur **BAND** pour revenir à l'affichage des conditions de lecture.



#### Remarque

Après l'entrée des données de 100 disques dans la mémoire, les données pour un nouveau disque écrasent les données les plus anciennes.

## Lecture à partir de votre liste de lecture ITS

La lecture ITS vous permet d'écouter les plages que vous avez enregistrées dans votre liste de lecture ITS. Quand vous activez la lecture ITS, la lecture des plages incluses dans votre liste de lecture du lecteur de CD à chargeur commence.

### 1 Choisissez l'étendue de répétition.

Reportez-vous à la page 174, *Répétition de la lecture*.

### 2 Utilisez MULTI-CONTROL pour sélectionner ITS play mode dans le menu des fonctions.

ITS play mode apparaît sur l'afficheur.

### 3 Appuyez sur MULTI-CONTROL pour activer la lecture ITS.

La lecture des plages extraites de votre liste de lecture incluses dans les étendues de plages **Multi-CD repeat** ou **Disc repeat** commence.

- Si aucune plage incluse dans l'étendue de répétition en cours n'est programmée pour la lecture ITS, **ITS empty** est affiché.
- Pour mettre la lecture ITS hors service, appuyez à nouveau sur **MULTI-CONTROL**.

## Suppression d'une plage de votre liste ITS

Vous pouvez supprimer une plage musicale de la liste de lecture ITS si la lecture ITS est en service.

Si la lecture ITS est déjà en service, passez à la plage 2. Sinon, utilisez **MULTI-CONTROL**.

### 1 Jouez le CD qui contient la plage que vous voulez supprimer de votre liste ITS, et activez la lecture ITS.

Reportez-vous à cette page, *Lecture à partir de votre liste de lecture ITS*.

### 2 Utilisez MULTI-CONTROL pour sélectionner ITS memory dans le menu des fonctions.

ITS memory apparaît sur l'afficheur.

### 3 Sélectionnez la plage désirée en poussant MULTI-CONTROL vers la gauche ou vers la droite.

### 4 Poussez MULTI-CONTROL vers le bas pour supprimer la plage de votre liste ITS.

La sélection en cours de lecture est effacée de votre liste ITS et la lecture de la plage suivante de votre liste ITS commence.

- S'il n'existe aucune plage incluse dans votre liste ITS dans l'étendue de plages en cours, **ITS empty** s'affiche et la lecture normale reprend.

### 5 Appuyez sur BAND pour revenir à l'affichage des conditions de lecture.

## Suppression d'un CD de votre liste ITS

Vous pouvez supprimer toutes les plages d'un CD de votre liste de lecture ITS quand la lecture ITS est hors service.

### 1 Jouez le CD que vous voulez supprimer.

Poussez **MULTI-CONTROL** vers le haut ou vers le bas pour choisir le CD.

### 2 Utilisez MULTI-CONTROL pour sélectionner ITS memory dans le menu des fonctions.

ITS memory apparaît sur l'afficheur.

### 3 Poussez MULTI-CONTROL vers le bas pour effacer toutes les plages du CD en cours de lecture de votre liste ITS.

Toutes les plages du CD en cours de lecture sont effacées de la liste de lecture et **Memory deleted** est affiché.

### 4 Appuyez sur BAND pour revenir à l'affichage des conditions de lecture.



## Lecteur de CD à chargeur

### Utilisation des fonctions de titre de disque

Vous pouvez saisir les titres des CDs et les afficher. Vous pouvez alors facilement rechercher et jouer le disque désiré.

#### Saisie des titres de disque

Utilisez la fonction saisie des titres de disques pour enregistrer jusqu'à 100 titres de CD (avec la liste ITS) dans le lecteur de CD à chargeur. Chaque titre peut avoir une longueur maximum de 10 caractères.

##### 1 Jouez un CD pour lequel vous voulez entrer un titre.

Poussez **MULTI-CONTROL** vers le haut ou vers le bas pour choisir le CD.

##### 2 Utilisez **MULTI-CONTROL** pour sélectionner Title Input dans le menu des fonctions.

Title Input apparaît sur l'afficheur.

##### 3 Appuyez sur **DISPLAY** pour choisir le type de caractères désiré.

Appuyez de manière répétée sur la touche **DISPLAY** pour passer de l'un à l'autre des types de caractères suivants :  
Alphabet (majuscules), chiffres et symboles—  
Alphabet (minuscules)—Lettres européennes, telles que les lettres accentuées (exemple: **á, à, ä, ç**)—Chiffres et symboles

##### 4 Poussez **MULTI-CONTROL** vers le haut ou vers le bas pour choisir une lettre de l'alphabet.

Chaque fois que vous poussez **MULTI-CONTROL** vers le haut, les lettres de l'alphabet, les chiffres ou les symboles sont affichés dans l'ordre ascendant (**A B C ...**).  
Chaque fois que vous poussez **MULTI-CONTROL** vers le bas, les lettres sont affichées dans l'ordre descendant.



##### 5 Poussez **MULTI-CONTROL** vers la droite pour placer le curseur sur la position suivante.

Lorsque la lettre que vous désirez utiliser est affichée, poussez **MULTI-CONTROL** vers la droite pour placer le curseur sur la position suivante puis choisissez la lettre suivante. Poussez **MULTI-CONTROL** vers la gauche pour vous déplacer vers l'arrière sur l'écran.

##### 6 Après avoir entré le titre, placez le curseur sur la dernière position en poussant **MULTI-CONTROL** vers la droite.

Lorsque vous poussez une nouvelle fois **MULTI-CONTROL** vers la droite, le titre saisi est mis en mémoire.

##### 7 Appuyez sur **BAND** pour revenir à l'affichage des conditions de lecture.

#### Remarques

- Les titres demeurent en mémoire même après que vous ayez retiré le disque du chargeur, et sont rappelés quand le disque est réinséré.
- Après l'entrée des données de 100 disques dans la mémoire, les données pour un nouveau disque écrasent les données les plus anciennes.

### Affichage du titre d'un disque

Vous pouvez afficher les informations textuelles de n'importe quel disque pour lequel un titre de disque a été saisi.

#### ● Appuyez sur **DISPLAY**.

Appuyez de manière répétée sur **DISPLAY** pour passer d'un des paramètres à l'autre :  
 titre du disque—Affichage simple

## Choix d'un disque à partir de la liste des titres de disques

Vous pouvez choisir un disque sur la liste des titres de disques que contient le lecteur de CD à chargeur, puis commander la lecture du disque.

### 1 Appuyez sur LIST pour passer au mode liste des titres de disques pendant l'affichage des conditions de lecture.

### 2 Utilisez MULTI-CONTROL pour choisir le titre de disque désiré.

Tournez pour changer de titre de disque; appuyez pour lire.

- Vous pouvez aussi changer de titre du disque en poussant **MULTI-CONTROL** vers le haut ou vers le bas.
- Si un disque ne porte pas de titre, **No D.Title** s'affiche.
- **No Disc** s'affiche près du numéro du disque s'il n'y a pas de disque dans le chargeur.
- Si vous n'utilisez pas la liste dans les 30 secondes environ, le mode liste des titres des disques est annulé automatiquement. 

## Utilisation des fonctions CD TEXT









*Vous ne pouvez utiliser ces fonctions que si le lecteur de CD à chargeur est compatible avec CD TEXT.*

Certains disques disposent d'informations qui ont été codées pendant la fabrication du disque. Ces disques, qui peuvent contenir des informations telles que titre du CD, titres des plages, nom de l'artiste et durée de lecture, sont appelés disques CD TEXT. Seuls ces disques CD TEXT codés spécialement supportent les fonctions listées ci-dessous.

## Affichage des informations textuelles sur les disques CD TEXT

### ● Appuyez sur DISPLAY.

Appuyez de manière répétée sur **DISPLAY** pour passer d'un des paramètres à l'autre :

 : titre du disque— : nom de l'interprète du disque— : titre de la plage— : nom de l'interprète de la plage— : titre du disque et  : nom de l'interprète du disque— : titre de la plage et  : nom de l'interprète de la plage—Affichage simple

- Si aucune information spécifique n'a été enregistrée sur un disque CD TEXT, aucun titre ni nom n'est affiché.

## Défilement des informations textuelles sur l'afficheur

Cet appareil peut afficher les 24 premières lettres du titre du disque, du nom de l'interprète du disque, du titre de la plage et du nom de l'interprète de la plage. Quand l'information textuelle dépasse 24 lettres, vous pouvez faire défiler le texte comme suit.

- Quand l'icône de la source est éteinte, cet appareil peut afficher les 30 premiers caractères de l'information textuelle.

### ● Maintenez la pression sur DISPLAY jusqu'à ce que l'information textuelle commence à défiler sur l'écran.

Les titres défilent.

### Remarque

Quand la fonction Ever Scroll est mise en service lors du réglage initial, les informations textuelles défilent en permanence. Reportez-vous à la page 209, *Mise en service ou hors service du Défilement Permanent*.

## Lecteur de CD à chargeur

### Choix de plages à partir de la liste des titres de plages

La liste des titres de plages vous permet de voir les titres de plages sur un CD TEXT et d'en choisir une pour la lire.

#### 1 Appuyez sur LIST pour passer au mode liste des titres de disques pendant l'affichage des conditions de lecture.

- Si vous voulez afficher la liste des titres des plages du disque en cours de lecture, appuyez sur **MULTI-CONTROL** vers la droite.

#### 2 Utilisez **MULTI-CONTROL** pour choisir le titre de disque CD TEXT désiré.

Tournez pour changer de titre de disque ; appuyez pour lire.

- Vous pouvez aussi changer de titre du disque en poussant **MULTI-CONTROL** vers le haut ou vers le bas.
- Si un disque ne porte pas de titre, **No D.Title** s'affiche.
- **No Disc** s'affiche près du numéro du disque s'il n'y a pas de disque dans le chargeur.

#### 3 Poussez **MULTI-CONTROL** vers la droite pour aller à la liste des titres de plages.

- Poussez **MULTI-CONTROL** vers la gauche pour revenir à la liste des titres de disques.

#### 4 Utilisez **MULTI-CONTROL** pour choisir le titre de plage désiré.

Tournez pour changer de titre de plage, appuyez pour sélectionner.

- Vous pouvez aussi changer de titre de plage en poussant **MULTI-CONTROL** vers le haut ou vers le bas.
- Si vous n'utilisez pas la liste dans les 30 secondes environ, le mode liste des titres des plages est annulé automatiquement. 

## Lecture de plages musicales sur l'iPod

### Ecoute de plages musicales sur votre iPod

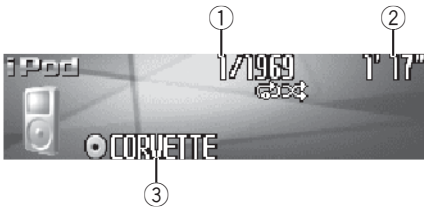

Vous pouvez utiliser cet appareil pour commander un adaptateur iPod, vendu séparément. Voici les étapes élémentaires pour utiliser un adaptateur iPod. Une utilisation plus élaborée de l'adaptateur iPod est expliquée à partir de la page 182, *Introduction à l'utilisation avancée de l'adaptateur iPod*.

#### ① Indicateur du numéro de plage musicale

Affiche le numéro de la plage lue dans la liste sélectionnée.

#### ② Indicateur du temps de lecture

Indique le temps de lecture depuis le début de la plage musicale en cours.

#### ③ Indicateur de titre de l'album

Indique le titre de l'album en cours de lecture.

#### 1 Appuyez sur SOURCE pour sélectionner l'iPod.

Appuyez sur **SOURCE** jusqu'à ce que **iPod** s'affiche.

#### 2 Pour une avance rapide ou un retour rapide, poussez et maintenez **MULTI-CONTROL** vers la gauche ou vers la droite.

#### 3 Pour atteindre une plage précédente ou suivante, poussez **MULTI-CONTROL** vers la gauche ou vers la droite.

Pousser **MULTI-CONTROL** vers la droite fait passer au début de la plage suivante. Pousser **MULTI-CONTROL** une fois vers la gauche fait passer au début de la plage en cours. Pousser une nouvelle fois fera passer à la plage précédente.

### Recherche d'une plage musicale

Pour faciliter l'utilisation d'un l'iPod et la recherche de plages musicales, le mode de contrôle de l'iPod par cet appareil est aussi proche que possible de l'utilisation habituelle d'un iPod.

#### 1 Appuyez sur **LIST** pour passer au menu principal de la recherche par liste.

#### 2 Utilisez **MULTI-CONTROL** pour sélectionner une catégorie.

Tournez pour changer de catégorie, appuyez pour sélectionner.

**Playlists** (listes de lecture)—**Artists** (interprètes)—**Albums** (albums)—**Songs** (plages musicales)—**Genres** (genres)

La liste de la catégorie sélectionnée est affichée.

- Vous pouvez démarrer la lecture dans la catégorie sélectionnée en appuyant de façon prolongée sur **MULTI-CONTROL**.

- Vous pouvez aussi changer de catégorie en poussant **MULTI-CONTROL** vers le haut ou vers le bas.

- Vous pouvez aussi sélectionner la catégorie en poussant **MULTI-CONTROL** vers la droite.

- Pour revenir à la liste précédente, poussez **MULTI-CONTROL** vers la gauche.

- Pour aller au menu principal de la recherche de liste, poussez **MULTI-CONTROL** de façon prolongée vers la gauche.

## Lecture de plages musicales sur l'iPod

- Si vous n'utilisez pas la liste dans les 30 secondes environ, le mode recherche de liste est annulé automatiquement.

### Recherche d'une plage musicale

**1 Appuyez sur LIST pour passer au menu principal de la recherche par liste.**

**2 Utilisez MULTI-CONTROL pour sélectionner une des catégories parmi Genres, Artists, Albums ou Songs.**

Tournez pour changer de catégorie, appuyez pour sélectionner.

La liste de la catégorie sélectionnée est affichée.

**3 Utilisez MULTI-CONTROL pour sélectionner une plage, un album, un interprète ou un genre.**

Tournez pour changer de catégorie, appuyez pour sélectionner.

La liste de la catégorie sélectionnée est affichée.

- Si vous sélectionnez **Songs** (plages), la lecture commence instantanément à partir de la plage sélectionnée.

**4 Répétez l'étape 3 pour trouver la plage musicale que vous voulez écouter.**

### Sélection d'une liste de lecture

Vous pouvez sélectionner une liste de lecture à partir de votre liste de lecture iPod.

**1 Appuyez sur LIST pour passer au menu principal de la recherche par liste.**

**2 Utilisez MULTI-CONTROL pour sélectionner une Playlists parmi les catégories.**

Tournez pour changer de catégorie, appuyez pour sélectionner.

La liste sélectionnée dans **Playlists** (listes de lecture) s'affiche.

**3 Utilisez MULTI-CONTROL pour sélectionner une liste de lecture.**

Tournez pour changer de liste de lecture, appuyez pour sélectionner.

La liste de plages sélectionnée est affichée.

- Vous pouvez démarrer la lecture dans la liste de lecture sélectionnée en appuyant de façon prolongée sur **MULTI-CONTROL**.

**4 Utilisez MULTI-CONTROL pour sélectionner une plage dans la liste de lecture sélectionnée.**

Tournez pour changer de plage, appuyez pour sélectionner.

- Si aucune plage musicale n'a été enregistrée dans la liste de lecture, **STOP** s'affiche et la lecture s'arrête. 

### Affichages d'informations textuelles sur l'iPod

Vous pouvez afficher les informations textuelles enregistrées sur l'iPod.

● **Appuyez sur DISPLAY.**

Appuyez de manière répétée sur **DISPLAY** pour passer d'un des paramètres à l'autre :

 : titre de l'album— : titre de la plage— : nom de l'interprète— : titre de l'album— : titre de la plage et  : nom de l'interprète— : titre de la plage et  : titre de l'album—Affichage simple

- Si les caractères enregistrés sur l'iPod ne sont pas compatibles avec cet appareil, ils ne seront pas affichés.

#### Remarques

- Vous pouvez faire défiler l'information textuelle vers la gauche en appuyant de façon prolongée sur **DISPLAY**.
- Quand la fonction Ever Scroll est mise en service lors du réglage initial, les informations textuelles défilent en permanence. Reportez-vous à la page 209, *Mise en service ou hors service du Défilement Permanent*. 

## Lecture de plages musicales sur l'iPod

### Introduction à l'utilisation avancée de l'adaptateur iPod



#### ① Afficheur de fonction

Il indique l'état de la fonction.

#### 1 Appuyez sur MULTI-CONTROL pour afficher le menu principal.

**FUNCTION**, **AUDIO** et **ENTERTAINMENT** apparaissent sur l'écran.

#### 2 Utilisez MULTI-CONTROL pour choisir FUNCTION.

Tournez pour changer l'option de menu, appuyez pour la sélectionner. Le nom de la fonction s'affiche sur l'écran.

#### 3 Tourner MULTI-CONTROL pour sélectionner la fonction.

Tournez **MULTI-CONTROL** dans le sens des aiguilles d'une montre ou le sens inverse pour parcourir les fonctions dans l'ordre suivant :

**Play mode** (répétition de la lecture)—

**Shuffle mode** (lecture aléatoire)—**Pause** (pause)

▪ Appuyez sur **BAND** pour revenir à l'affichage des conditions de lecture.



#### Remarque

Si vous ne réglez aucun paramètre de la fonction pendant environ 30 secondes, l'afficheur indique à nouveau les conditions de lecture. ▣

### Répétition de la lecture

Pour la lecture de plages musicales sur l'iPod, il existe deux étendues de répétition de la lecture : **Repeat one** (répétition d'une plage musicale) et **Repeat all** (répétition de toutes les plages musicales de la liste).

- Si **Play mode** est positionné sur **Repeat one**, vous ne pouvez pas sélectionner les autres plages.

#### 1 Utilisez MULTI-CONTROL pour sélectionner Play mode dans le menu des fonctions.

**Play mode** apparaît sur l'afficheur.

#### 2 Appuyez sur MULTI-CONTROL pour choisir l'étendue de répétition.

Appuyez répétitivement sur **MULTI-CONTROL** jusqu'à ce que le mode de répétition désiré apparaisse sur l'écran.

- **Repeat one** – Répétition de la plage en cours de lecture seulement
- **Repeat all** – Répétition de toutes les plages musicales de la liste sélectionnée. ▣

### Lecture des plages musicales dans un ordre aléatoire (shuffle)

Pour la lecture de plages musicales sur l'iPod, il existe deux méthodes de lecture aléatoire :

**Shuffle Songs** (lecture des plages musicales dans un ordre aléatoire) et **Shuffle Albums**

(lecture des albums dans un ordre aléatoire).

#### 1 Utilisez MULTI-CONTROL pour sélectionner Shuffle mode dans le menu des fonctions.

**Shuffle mode** apparaît sur l'afficheur.

## Lecture de plages musicales sur l'iPod

### 2 Appuyez sur MULTI-CONTROL pour choisir la correction désirée.

Appuyez sur **MULTI-CONTROL** de façon répétée jusqu'à ce que le réglage désiré apparaisse sur l'afficheur.

- **Shuffle Songs** – Lecture des plages musicales dans un ordre aléatoire à l'intérieur de la liste sélectionnée
- **Shuffle Albums** – Sélectionne un album au hasard, puis lit toutes les plages musicales de cet album dans l'ordre
- **Shuffle OFF** – Annulation de la lecture aléatoire 

## Pause d'une plage musicale

La pause est un arrêt momentané de la lecture d'une plage musicale.

### 1 Utilisez MULTI-CONTROL pour sélectionner Pause dans le menu des fonctions.

**Pause** apparaît sur l'afficheur.

### 2 Appuyez sur MULTI-CONTROL pour activer la pause.

La lecture de la plage en cours se met en pause.

- Appuyez à nouveau sur **MULTI-CONTROL** pour mettre la pause hors service. 

## Regarder la télévision

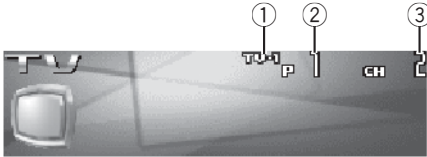

*Vous pouvez utiliser cet appareil pour commander un syntoniseur TV, vendu séparément.*

Pour avoir des détails sur ce mode de fonctionnement, reportez-vous au mode d'emploi du syntoniseur TV. Cette section donne des informations sur les opérations TV qui diffèrent sur cet appareil de celles qui sont décrites dans le mode d'emploi du syntoniseur TV.

### ① Indicateur de gamme

Indique la bande sur laquelle le syntoniseur TV est accordé.

### ② Indicateur de numéro de présélection

Il indique le numéro de la présélection choisie.

### ③ Indicateur de canal

Indique le canal sur lequel le syntoniseur TV est accordé.

## 1 Pour choisir le syntoniseur TV, appuyez sur SOURCE.

Appuyez sur **SOURCE** jusqu'à ce que **Television** s'affiche.

## 2 Appuyez sur BAND pour choisir la gamme.

Appuyez sur **BAND** jusqu'à ce que la gamme désirée, **TV-1** ou **TV-2** soit affichée.

## 3 Pour effectuer un accord manuel, poussez MULTI-CONTROL vers la gauche ou vers la droite.

Les canaux augmentent ou diminuent pas par pas.

## 4 Pour effectuer un accord automatique, poussez MULTI-CONTROL vers la gauche ou vers la droite pendant environ une seconde puis relâchez.

Le syntoniseur examine les canaux jusqu'à ce que se présente une émission dont la réception est jugée satisfaisante.

- Vous pouvez annuler l'accord automatique en poussant **MULTI-CONTROL** vers la gauche ou vers la droite.

- Si vous poussez **MULTI-CONTROL** vers la gauche ou vers la droite et maintenez la pression, vous pouvez sauter des canaux. L'accord automatique démarre dès que vous relâchez

**MULTI-CONTROL**. ■



## Syntoniseur TV

### Introduction à l'utilisation avancée du syntoniseur TV

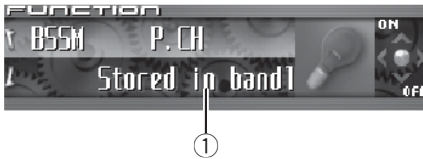

#### ① Afficheur de fonction

Il indique l'état de la fonction.

#### 1 Appuyez sur **MULTI-CONTROL** pour afficher le menu principal.

**FUNCTION**, **AUDIO** et **ENTERTAINMENT** apparaissent sur l'écran.

#### 2 Utilisez **MULTI-CONTROL** pour choisir **FUNCTION**.

**BSSM** apparaît sur l'écran.

- Appuyez sur **BAND** pour revenir à l'affichage des canaux.



#### Remarque

Si vous ne réglez aucun paramètre de la fonction pendant environ 30 secondes, l'afficheur indique à nouveau le canal d'accord. 

### Mise en mémoire et rappel des stations d'émission

Vous pouvez facilement mettre en mémoire jusqu'à 12 stations d'émission pour les rappeler ultérieurement.

#### 1 Quand vous trouvez une station que vous voulez mettre en mémoire appuyez sur **LIST** pour passer en mode liste des canaux présélectionnés.

#### 2 Utilisez **MULTI-CONTROL** pour enregistrer la station sélectionnée en mémoire.

Tournez pour changer le numéro de présélection, appuyez de façon prolongée pour enregistrer.

Le numéro de présélection que vous avez choisi clignote, puis reste allumé. La station sélectionnée a été mise en mémoire.

- Si vous n'utilisez pas la liste dans les 30 secondes environ, le mode liste des canaux présélectionnés est annulé automatiquement.



#### Remarques

- La mémoire peut contenir 24 stations, 12 pour chacune des deux bandes TV.
- Vous pouvez aussi mettre en mémoire des stations affectées à des numéros de présélection 1-6 en appuyant de façon prolongée sur une des touches de présélection 1-6 de la télécommande. 

### Mise en mémoire séquentielle des stations les plus fortes

#### 1 Utilisez **MULTI-CONTROL** et sélectionnez **FUNCTION** pour afficher **BSSM**.

#### 2 Appuyez sur **MULTI-CONTROL** pour mettre **BSSM** en service.

**Searching** s'affiche. Pendant que **Searching** est affiché, les 12 stations d'émission les plus fortes sont enregistrées dans l'ordre croissant des canaux. Quand l'enregistrement est terminé, la liste des canaux présélectionnés s'affiche.

- Pour annuler la mise en mémoire, appuyez sur **MULTI-CONTROL**.

#### 3 Utilisez **MULTI-CONTROL** pour choisir la station désirée.

Tournez pour changer la station, appuyez pour sélectionner.

- Vous pouvez aussi changer de station en poussant **MULTI-CONTROL** vers le haut ou vers le bas.
- Si vous n'utilisez pas la liste dans les 30 secondes environ, le mode liste des canaux présélectionnés est annulé automatiquement.

**Remarque**

La mise en mémoire de fréquences à l'aide de la fonction BSSM peut provoquer le remplacement de stations précédemment enregistrées en utilisant les touches **P01-P12**. 

- Vous pouvez aussi rappeler des stations affectées à des numéros de présélection **1-6** en appuyant sur une des touches de présélection **1-6** de la télécommande. 

## Sélection des stations à partir de la liste des canaux présélectionnés

La liste des canaux présélectionnés vous permet de voir la liste des stations préréglées et de sélectionner celle que vous voulez recevoir.

**1 Appuyez sur LIST pour passer au mode liste des canaux présélectionnés pendant l'affichage des canaux.**

**2 Utilisez MULTI-CONTROL pour choisir la station désirée.**

Tournez pour changer la station, appuyez pour sélectionner.

- Vous pouvez aussi changer de station en poussant **MULTI-CONTROL** vers le haut ou vers le bas.
- Si vous n'utilisez pas la liste dans les 30 secondes environ, le mode liste des canaux présélectionnés est annulé automatiquement.

**Remarques**

- Vous pouvez aussi rappeler les stations mises en mémoire dans les numéros de présélection en poussant **MULTI-CONTROL** vers le haut ou vers le bas pendant l'affichage du canal.

## Lecteur DVD

### Lecture d'un disque

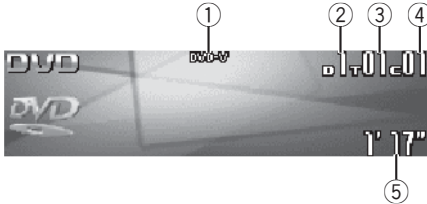

*Vous pouvez utiliser cet appareil pour commander un lecteur de DVD ou un lecteur de DVD à chargeur, vendu séparément.*

Pour des détails concernant leur utilisation, reportez-vous aux modes d'emploi du lecteur de DVD ou du lecteur de DVD à chargeur. Cette section donne des informations sur les opérations DVD qui avec cet appareil diffèrent de celles qui sont décrites dans le mode d'emploi du lecteur de DVD ou du lecteur de DVD à chargeur.

Voici les étapes élémentaires pour lire un DVD vidéo avec votre lecteur de DVD. Une utilisation plus élaborée du DVD est expliquée à partir de la page suivante.

- ① **Indicateur DVD-V/VCD/CD/MP3/WMA**  
Il indique le type du disque en cours de lecture.
- ② **Indicateur du numéro de disque**  
Indique le numéro du disque en cours de lecture lors de l'utilisation d'un lecteur de DVD à chargeur.
- ③ **Indicateur de numéro de Titre/Dossier/Disque**  
Affiche le titre (pendant la lecture d'un DVD vidéo), le dossier (pendant la lecture MP3 ou WMA) ou le disque (pendant la lecture d'un CD ou CD vidéo) de la sélection en cours de lecture.

- ④ **Indicateur du numéro de chapitre/plage**  
Affiche le chapitre (pendant la lecture d'un DVD vidéo) ou la plage (pendant la lecture d'un CD vidéo, CD, MP3 ou WMA) en cours de lecture.
- ⑤ **Indicateur du temps de lecture**  
Il indique le temps de lecture depuis le début de la plage en cours de lecture.

**1 Appuyez sur SOURCE pour choisir le lecteur de DVD/lecteur de DVD à chargeur.**  
Appuyez sur **SOURCE** jusqu'à ce que **DVD** s'affiche.

**2 Pour une avance rapide ou un retour rapide, poussez et maintenez MULTI-CONTROL vers la gauche ou vers la droite.**

**3 Pour atteindre un chapitre précédent ou suivant, ou une plage précédente ou suivante, poussez MULTI-CONTROL vers la gauche ou vers la droite.**

### Sélection d'un disque

- Cette fonction ne peut être utilisée que si un lecteur de DVD à chargeur est connecté à l'appareil.
- **Poussez MULTI-CONTROL vers le haut ou vers le bas pour choisir le disque désiré.**

### Sélection d'un dossier

- Vous pouvez utiliser cette fonction seulement quand un lecteur DVD qui correspond à une lecture MP3/WMA est connecté à cet appareil.
- **Poussez MULTI-CONTROL vers le haut ou vers le bas pour choisir un dossier.**

## Introduction au fonctionnement détaillé du lecteur DVD



### ① Afficheur de fonction

Il indique l'état de la fonction.

### 1 Appuyez sur MULTI-CONTROL pour afficher le menu principal.

**FUNCTION**, **AUDIO** et **ENTERTAINMENT** apparaissent sur l'écran.

### 2 Utilisez MULTI-CONTROL pour choisir FUNCTION.

Tournez pour changer l'option de menu, appuyez pour la sélectionner.

Le nom de la fonction s'affiche sur l'écran.

### 3 Tourner MULTI-CONTROL pour sélectionner la fonction.

Tournez **MULTI-CONTROL** dans le sens des aiguilles d'une montre ou le sens inverse pour parcourir les fonctions dans l'ordre suivant :

#### Pendant la lecture d'un DVD vidéo ou d'un CD Vidéo

**Play mode** (répétition de la lecture)—**Pause** (pause)

#### Pendant la lecture d'un CD

**Play mode** (répétition de la lecture)—

**Random mode** (lecture aléatoire)—

**Scan mode** (examen du disque)—**Pause**

(pause)—**ITS play mode** (lecture ITS)—

**ITS memory** (saisie ITS)—**Title Input** (saisie du titre du disque)

#### Pendant la lecture MP3/WMA

**Play mode** (répétition de la lecture)—

**Random mode** (lecture aléatoire)—

**Scan mode** (examen du disque)—**Pause** (pause)

▪ Appuyez sur **BAND** pour revenir à l'affichage des conditions de lecture.

### Remarque

Quand vous utilisez cet appareil avec un lecteur de DVD à chargeur, vous pouvez basculer sur **ITS play mode**, **ITS memory** et **Title Input**. 

## Répétition de la lecture

• Pendant la lecture PBC des CDs Vidéo, cette fonction ne peut pas être utilisée.

### 1 Utilisez MULTI-CONTROL pour sélectionner Play mode dans le menu des fonctions.

**Play mode** apparaît sur l'afficheur.

### 2 Appuyez sur MULTI-CONTROL pour choisir l'étendue de répétition.

#### Pendant la lecture d'un DVD vidéo

Appuyez répétitivement sur **MULTI-CONTROL** jusqu'à ce que le mode de répétition désiré apparaisse sur l'écran.

- **Disc repeat** – Répétition du disque en cours de lecture
- **Chapter repeat** – Répétition du chapitre en cours de lecture seulement
- **Title repeat** – Répétition du titre en cours de lecture seulement

#### Pendant la lecture d'un CD Vidéo ou d'un CD

Appuyez répétitivement sur **MULTI-CONTROL** jusqu'à ce que le mode de répétition désiré apparaisse sur l'écran.

- **Disc repeat** – Répétition du disque en cours de lecture
- **Track repeat** – Répétition de la page en cours de lecture seulement

#### Pendant la lecture MP3/WMA

## Lecteur DVD

Appuyez répétitivement sur **MULTI-CONTROL** jusqu'à ce que le mode de répétition désiré apparaisse sur l'écran.

- **Disc repeat** – Répétition du disque en cours de lecture
- **Folder repeat** – Répétition du dossier en cours de lecture
- **Track repeat** – Répétition de la plage en cours de lecture seulement



### Remarques

- Si vous choisissez un autre disque pendant la répétition de la lecture, le mode de répétition changera en **Disc repeat**.
- En lecture de CD ou CD vidéo, si vous recherchez une plage musicale ou commandez une avance rapide ou un retour rapide pendant une répétition **Track repeat**, le mode de répétition changera en **Disc repeat**.
- En cours de lecture MP3/WMA, si vous choisissez un autre dossier pendant la répétition de la lecture, le mode de répétition se changera en **Disc repeat**.
- En cours de lecture MP3/WMA, si pendant la répétition **Track repeat**, vous recherchez une plage musicale ou commandez une avance rapide ou un retour rapide, le mode de répétition se changera en **Folder repeat**. 

## Pause de la lecture

**1 Utilisez MULTI-CONTROL pour sélectionner Pause dans le menu des fonctions.**

**Pause** apparaît sur l'afficheur.

**2 Appuyez sur MULTI-CONTROL pour activer la pause.**

La lecture de la plage en cours se met en pause.

- Appuyez à nouveau sur **MULTI-CONTROL** pour mettre la pause hors service. 

## Écoute des plages musicales dans un ordre aléatoire

- Vous ne pouvez utiliser cette fonction que pendant la lecture d'un CD/MP3/WMA.

**1 Utilisez MULTI-CONTROL pour sélectionner Random mode dans le menu des fonctions.**

**Random mode** apparaît sur l'afficheur.

**2 Appuyez sur MULTI-CONTROL pour activer la lecture aléatoire.**

Les plages musicales seront lues dans un ordre aléatoire.

- Appuyez à nouveau sur **MULTI-CONTROL** pour mettre hors service la fonction lecture aléatoire. 

## Examen du contenu d'un CD/MP3/WMA

- Vous ne pouvez utiliser cette fonction que pendant la lecture d'un CD/MP3/WMA.

**1 Utilisez MULTI-CONTROL pour sélectionner Scan mode dans le menu des fonctions.**

**Scan mode** apparaît sur l'afficheur.

**2 Appuyez sur MULTI-CONTROL pour activer la lecture du contenu du disque.**

Les 10 premières secondes de chaque plage sont lues.

**3 Quand vous trouvez la plage désirée appuyez sur MULTI-CONTROL pour arrêter la lecture du contenu du disque.**

La lecture de la piste se poursuit.

- Si les conditions de lecture se sont affichées d'elles-mêmes, choisissez **Scan mode** une fois encore en utilisant **MULTI-CONTROL**. 

## Utilisation de la liste ITS et des fonctions de titre du disque

- Ces fonctions ne peuvent être utilisées que si un lecteur de DVD à chargeur est connecté à l'appareil.
- Cette fonction diffère légèrement de la lecture ITS avec un lecteur de CD à chargeur. Avec un lecteur de DVD à chargeur, la lecture ITS s'applique seulement au CD en cours de lecture. Pour les détails, reportez-vous à la page 175, *Utilisation des listes ITS*. ▣

## Utilisation des fonctions de titre de disque

Vous pouvez saisir les titres des CDs et les afficher. Vous pouvez alors facilement rechercher et jouer le disque désiré.

- Vous pouvez utiliser cette fonction pendant la lecture d'un CD.

## Saisie des titres de disque

La fonction saisie du titre du disque vous permet d'entrer des titres de CD d'une longueur maximum de 10 caractères dans le lecteur de DVD. Pour les détails sur l'utilisation, reportez-vous à la page 177, *Saisie des titres de disque*.

- Cette fonction ne peut être utilisée que si un lecteur de DVD est connecté à l'appareil.
- Lors de la lecture d'un disque CD TEXT sur un lecteur de DVD compatible CD TEXT, vous ne pouvez pas passer en saisie du titre du disque. Sur un disque CD TEXT, le titre du disque a déjà été enregistré. ▣

## Réglages sonores

### Réglage facile du système audio

Les fonctions suivantes vous permettent de régler facilement votre système audio pour l'adapter aux caractéristiques acoustiques de l'intérieur de votre voiture, qui dépendent de votre type de voiture.

- *Rappel d'une courbe d'égalisation*
- *Utilisation du sélecteur de position (Position)*
- *Réglage des courbes d'égalisation*

### Réglage fin du système audio

En effectuant les réglages/ajustements suivants dans l'ordre indiqué, vous pouvez sans effort créer un champ sonore paramétré de manière fine.

- *Utilisation du sélecteur de position (Position)*
- *Réglage de l'équilibre sonore (Fader)*
- *Utilisation de la sortie haut-parleur d'extrêmes graves (Subwoofer1)*
- *Réglages du haut-parleur d'extrêmes graves (Subwoofer2)*
- *Réglage de la pente d'atténuation du filtre passe-bas (Subwoofer3)*
- *Réglage du filtre passe-haut pour les haut-parleurs avant (Front HPF, Front HPF FREQ.)*
- *Réglage du filtre passe-haut pour les haut-parleurs arrière (Rear HPF, Rear HPF FREQ.)*
- *TA et EQ Auto (alignement temporel automatique et égalisation automatique)*
- *Rappel d'une courbe d'égalisation*
- *Réglage des courbes d'égalisation*
- *Réglage de l'égaliseur graphique à 16 bandes (FREQ.)*

### Fonctions additionnelles

Ces fonctions sont utiles pour ajuster le son en fonction de votre système ou de vos préférences personnelles.

- *Utilisation du son BBE (BBE)*
- *Utilisation de la compression et de la fonction BMX (COMP/BMX)*
- *Réglage de la correction physiologique (Loudness)*
- *Ajustement des niveaux des sources (SLA)*
- *Utilisation de l'interface utilisateur auditif (AUI sound level)*

## Introduction aux réglages sonores

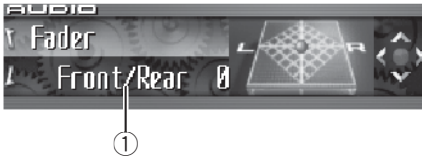

### Important

Quand le téléphone est sélectionné comme source, aucun réglage audio n'est possible, sauf le réglage d'équilibre sonore.

#### ① Affichage des réglages sonores

Indique l'état des réglages sonores.

#### 1 Appuyez sur MULTI-CONTROL pour afficher le menu principal.

**FUNCTION**, **AUDIO** et **ENTERTAINMENT** apparaissent sur l'écran.

#### 2 Utilisez MULTI-CONTROL pour choisir AUDIO.

Tournez pour changer l'option de menu, appuyez pour la sélectionner.

Le nom de la fonction audio s'affiche sur l'écran.

#### 3 Tourner MULTI-CONTROL pour sélectionner la fonction audio.

Tournez **MULTI-CONTROL** dans le sens des aiguilles d'une montre ou le sens inverse pour parcourir les fonctions audio dans l'ordre suivant :

**Fader** (réglage d'équilibre sonore)—**Position** (sélecteur de position)—**TA Mode** (réglage de l'alignement temporel)—**Time Alignment** (ajustement de l'alignement temporel)—**Loudness** (correction physiologique)—**Powerful** (égaliseur graphique)—**FREQ.** (égaliseur graphique 16 bandes)—**Subwoofer1**

(haut-parleur d'extrêmes graves en/hors fonction)—**Subwoofer2** (fréquence de coupure du haut-parleur d'extrêmes graves)—

**Subwoofer3** (pente du haut-parleur d'extrêmes graves)—**Front HPF** (pente du filtre passe-haut avant)—**Front HPF FREQ.** (fréquence de coupure du filtre passe-haut avant)—**Rear HPF** (pente du filtre passe-haut arrière)—**Rear HPF FREQ.** (fréquence de coupure du filtre passe-haut arrière)—**BBE** (BBE)—

**COMP/BMX** (compression et BMX)—

**Auto EQ** (égaliseur de niveau automatique en/hors service)—**SLA** (ajustement du niveau de la source)—**AUI sound level** (interface utilisateur auditif)

- Si vous choisissez **OFF** dans **TA Mode**, vous ne pouvez pas passer à **Time Alignment**.
- Vous pouvez sélectionner **Subwoofer2** et **Subwoofer3** seulement quand la sortie haut-parleur d'extrêmes graves est activée dans **Subwoofer1**.
- Quand la source sélectionnée, est le syntoniseur, la télévision ou AUX, vous ne pouvez pas sélectionner **COMP/BMX**.
- Si le syntoniseur FM a été choisi comme source, vous ne pouvez pas afficher la fonction **SLA**.
- Appuyez sur **BAND** pour revenir à l'affichage de l'état de chaque source.



### Remarque

Si vous ne réglez aucun paramètre de la fonction pendant environ 30 secondes, l'afficheur indique à nouveau l'état de la source. □



## Réglages sonores

### Utilisation du sélecteur de position

Une façon d'assurer un son plus naturel consiste à positionner clairement l'image stéréo, en vous plaçant exactement au centre du champ sonore. La fonction sélecteur de position vous permet de régler automatiquement les niveaux des haut-parleurs et insère un retard pour prendre en compte le nombre et la position des sièges occupés.

#### 1 Utilisez MULTI-CONTROL pour choisir Position.

**Position** apparaît sur l'afficheur.

#### 2 Poussez MULTI-CONTROL vers la gauche, la droite, le haut ou le bas pour sélectionner une position d'écoute.

Direction	Affichage	Position
Gauche	<b>Front Left</b>	Siège avant gauche
Droite	<b>Front Right</b>	Siège avant droit
En haut	<b>Front</b>	Sièges avant
En bas	<b>All</b>	Tous les sièges

- Pour annuler la position d'écoute sélectionnée, poussez **MULTI-CONTROL** à nouveau dans la même direction. ▣

### Réglage de l'équilibre sonore

Vous pouvez modifier l'équilibre avant-arrière/droite-gauche afin d'obtenir un confort d'écoute idéal dans tous les sièges occupés.

#### 1 Utilisez MULTI-CONTROL pour choisir Fader.

**Fader** apparaît sur l'afficheur.

- Si le réglage d'équilibre a été effectué précédemment, **Balance** est affiché.

#### 2 Poussez MULTI-CONTROL vers le haut ou vers le bas pour régler l'équilibre sonore entre les haut-parleurs avant et arrière.

Chaque fois que vous poussez

**MULTI-CONTROL** vers le haut ou vers le bas, l'équilibre des haut-parleurs avant-arrière se déplace vers l'avant ou vers l'arrière.

Les valeurs **Front 25** à **Rear 25** s'affichent tandis que l'équilibre entre les haut-parleurs avant et arrière se déplace de l'avant à l'arrière.

- **Front/Rear 0** est le réglage convenable dans le cas où seulement deux haut-parleurs sont utilisés.

#### 3 Poussez MULTI-CONTROL vers la gauche ou vers la droite pour ajuster l'équilibre des haut-parleurs gauche-droite.

Chaque fois que vous poussez

**MULTI-CONTROL** vers la gauche ou vers la droite, l'équilibre des haut-parleurs gauche/droite se déplace vers la gauche ou vers la droite.

Les valeurs **Left 25** à **Right 25** s'affichent tandis que l'équilibre entre les haut-parleurs gauche et droit se déplace de la gauche à la droite. ▣

### Utilisation de l'alignement temporel

L'alignement temporel vous permet de régler la distance entre chaque haut-parleur et la position d'écoute.

#### 1 Utilisez MULTI-CONTROL pour choisir TA Mode.

**TA Mode** apparaît sur l'afficheur.

## Réglages sonores

### 2 Poussez MULTI-CONTROL vers la gauche ou vers la droite pour sélectionner l'alignement temporel.

Chaque fois que vous poussez **MULTI-CONTROL** vers la gauche ou vers la droite, un alignement temporel est sélectionné dans l'ordre suivant :

**Initial** (initial)—**Custom** (personnalisé)—**Auto TA** (alignement temporel automatique )—**OFF** (hors service)

- **Initial** est l'alignement temporel réglé en usine.
- **Custom** est un alignement temporel ajusté que vous créez pour vous-même.
- **Auto TA** est l'alignement temporel créé par les fonctions auto TA et EQ. (Reportez-vous à la page 202, *TA et EQ Auto (alignement temporel automatique et égalisation automatique).*)

■ **Please set Auto TA** s'affiche. Ceci indique que vous ne pouvez pas sélectionner **Auto TA** si les réglages TA et EQ auto n'ont pas été effectués.

### Réglage de l'alignement temporel

Vous pouvez régler la distance entre chaque haut-parleur et la position sélectionnée.

- L'alignement temporel réglé est mémorisé dans **Custom**.

#### 1 Utilisez MULTI-CONTROL pour choisir TA Mode.

**TA Mode** apparaît sur l'afficheur.

#### 2 Appuyez sur MULTI-CONTROL pour sélectionner une unité de distance.

Chaque appui sur **MULTI-CONTROL** provoque la sélection d'une unité de distance, dans l'ordre suivant :

**inch** (pouce)—**cm** (centimètre)

#### 3 Utilisez MULTI-CONTROL pour choisir Time Alignment.

**Time Alignment** apparaît sur l'afficheur.

■ **Can't adjust TA. Set position FL/FR** s'affiche quand ni **Front Left** ni **Front Right** n'est sélectionné dans le mode sélecteur de position (**Position**).

■ Si vous choisissez **OFF** dans **TA Mode**, vous ne pouvez pas passer à **Time Alignment**.

### 4 Poussez MULTI-CONTROL vers la gauche ou vers la droite pour choisir le haut-parleur à régler.

Chaque fois que vous poussez **MULTI-CONTROL** vers la gauche ou vers la droite, un haut-parleur est sélectionné dans l'ordre suivant :

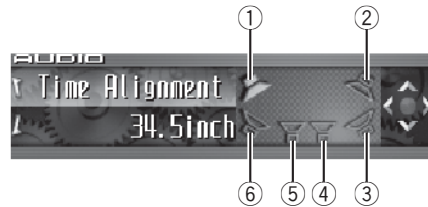

- ① Haut-parleur avant gauche
- ② Haut-parleur avant droit
- ③ Haut-parleur arrière droit
- ④ Haut-parleur d'extrêmes graves droit
- ⑤ Haut-parleur d'extrêmes graves gauche
- ⑥ Haut-parleur arrière gauche

Haut-parleur avant gauche—Haut-parleur avant droit—Haut-parleur arrière droit—Haut-parleur arrière gauche—Haut-parleur d'extrêmes graves gauche—Haut-parleur d'extrêmes graves droit

■ Vous ne pouvez pas sélectionner le haut-parleur d'extrêmes graves gauche et le haut-parleur d'extrêmes graves droit quand la sortie haut-parleur d'extrêmes graves est hors service.

## Réglages sonores

### 5 Poussez MULTI-CONTROL vers le haut ou vers le bas pour régler la distance entre le haut-parleur sélectionné et la position d'écoute.

Chaque fois que **MULTI-CONTROL** est poussé vers le haut ou vers le bas, la distance augmente ou diminue.

Les valeurs **160.0inch** à **0.0inch** s'affichent au fur et à mesure que la distance est augmentée ou diminuée si vous avez sélectionné les pouces (**inch**).

Les valeurs **400.00cm** à **0.00cm** s'affichent au fur et à mesure que la distance est augmentée ou diminuée si vous avez sélectionné les centimètres (**cm**).

- Vous pouvez régler la distance pour les autres haut-parleurs de la même façon.

### 6 Appuyez sur **BAND** pour sortir du mode alignement temporel.

## Utilisation de la sortie haut-parleur d'extrêmes graves

Cet appareil est équipé d'une sortie haut-parleur d'extrêmes graves qui peut être mise en service ou hors service. Si un haut-parleur d'extrêmes graves est connecté à cet appareil, mettez la sortie haut-parleur d'extrêmes graves en service.

La phase de la sortie haut-parleur d'extrêmes graves peut être basculée entre normale et inversée.

### 1 Utilisez **MULTI-CONTROL** pour choisir **Subwoofer1**.

**Subwoofer1** apparaît sur l'afficheur.

### 2 Appuyez sur **MULTI-CONTROL** pour mettre en service la sortie haut-parleur d'extrêmes graves.

**ON** apparaît sur l'afficheur. La sortie haut-parleur d'extrêmes graves est maintenant en service.

- Pour mettre la sortie haut-parleur d'extrêmes graves hors service, appuyez à nouveau sur **MULTI-CONTROL**.

### 3 Poussez **MULTI-CONTROL** vers la gauche ou vers la droite pour choisir le mode stéréo ou monaural.

Poussez **MULTI-CONTROL** vers la gauche pour choisir le mode monaural et **MONO** apparaît sur l'afficheur. Poussez **MULTI-CONTROL** vers la droite pour choisir le mode stéréo et **STEREO** apparaît sur l'afficheur.

## Réglages du haut-parleur d'extrêmes graves

Lorsque la sortie haut-parleur d'extrêmes graves est en service, vous pouvez choisir la fréquence de coupure et régler le niveau de sortie du haut-parleur d'extrêmes graves.

### 1 Utilisez **MULTI-CONTROL** pour choisir **Subwoofer2**.

**Subwoofer2** apparaît sur l'afficheur.

- Quand la sortie haut-parleur d'extrêmes graves est en service, vous pouvez sélectionner **Subwoofer2**.

### 2 Poussez **MULTI-CONTROL** vers la gauche ou vers la droite pour choisir la fréquence de coupure.

Chaque fois que vous poussez **MULTI-CONTROL** vers la gauche ou vers la droite, une fréquence de coupure est sélectionnée dans l'ordre suivant :

**50—63—80—100—125—160—200** (Hz)

Seules les fréquences inférieures à celles de la plage sélectionnée sont produites par le haut-parleur d'extrêmes graves.

## Réglages sonores

### 3 Poussez MULTI-CONTROL vers le haut ou vers le bas pour régler le niveau de sortie du haut-parleur d'extrêmes graves.

Chaque fois que **MULTI-CONTROL** est poussé vers le haut ou vers le bas, le niveau du haut-parleur d'extrêmes graves augmente ou diminue. Les valeurs **+6** à **-24** s'affichent tandis que le niveau augmente ou diminue.

### Réglage de la pente d'atténuation du filtre passe-bas



Quand la sortie haut-parleur d'extrêmes graves est en service, vous pouvez régler la continuité du son entre les unités de haut-parleur.

#### 1 Utilisez MULTI-CONTROL pour choisir Subwoofer3.

**Subwoofer3** apparaît sur l'afficheur.

- Quand la sortie haut-parleur d'extrêmes graves est en service, vous pouvez sélectionner **Subwoofer3**.

#### 2 Poussez MULTI-CONTROL vers le haut ou vers le bas pour choisir la phase de la sortie haut-parleur d'extrêmes graves.

Poussez **MULTI-CONTROL** vers le haut pour choisir la phase normale et  apparaît sur l'afficheur. Poussez **MULTI-CONTROL** vers le bas pour choisir la phase inverse et  apparaît sur l'afficheur.

#### 3 Poussez MULTI-CONTROL vers la gauche ou vers la droite pour choisir la pente.

Chaque fois que vous poussez **MULTI-CONTROL** vers la gauche ou vers la droite, une pente est sélectionnée dans l'ordre suivant :

**-18**—**-12**—**-6** (dB/oct.)



#### Remarque

Quand la pente du haut-parleur d'extrêmes graves et du filtre passe-haut sont **-12dB**, et avec la même fréquence de coupure, la phase est inver-

sée de 180 degrés à la fréquence de coupure. Dans ce cas, inverser la phase améliore la continuité du son. 

### Utilisation du filtre passe-haut

Quand vous ne voulez pas que les sons graves de la gamme de fréquence de la sortie haut-parleur d'extrêmes graves soient émis par les haut-parleurs avant ou arrière, mettez le filtre passe-haut (HPF) en service. Seules les fréquences supérieures à celles de la plage sélectionnée sont émises par les haut-parleurs avant ou arrière.

### Coupage des haut-parleurs (filtres)

Vous pouvez couper les haut-parleurs (filtres) avant et arrière séparément. Quand des haut-parleurs (filtres) sont coupés, aucun son n'est émis par ces haut-parleurs.

- Si vous coupez le haut-parleur (filtre) sélectionné, **MUTE ON** s'affiche et aucun réglage n'est possible.
- Même si un haut-parleur (filtre) est coupé, vous pouvez régler les paramètres des autres haut-parleurs (filtres).

#### 1 Utilisez MULTI-CONTROL pour choisir Front HPF (ou Rear HPF).

**Front HPF** (ou **Rear HPF**) apparaît sur l'afficheur.

#### 2 Poussez de façon prolongée MULTI-CONTROL vers le bas pour couper le haut-parleur (filtre) sélectionné.

L'icône **MUTE ON** s'affiche.

- Poussez **MULTI-CONTROL** vers le haut pour annuler la coupure du son du haut-parleur.

## Réglages sonores

### Réglage du filtre passe-haut pour les haut-parleurs avant

**1** Utilisez **MULTI-CONTROL** pour choisir **Front HPF**.

**Front HPF** apparaît sur l'afficheur.

**2** Poussez **MULTI-CONTROL** vers la gauche ou vers la droite pour choisir la pente.

Chaque fois que vous poussez **MULTI-CONTROL** vers la gauche ou vers la droite, une pente est sélectionnée dans l'ordre suivant :

**-12—-6—Pass (0)** (dB/oct.)

▪ Si vous réglez la pente à 0 dB/oct. (**Pass**), le signal audio contourne le filtre, et le filtre n'a aucun effet.

**3** Tournez **MULTI-CONTROL** pour choisir **Front HPF FREQ.**

**Front HPF FREQ.** apparaît sur l'afficheur.

**4** Poussez **MULTI-CONTROL** vers la gauche ou vers la droite pour choisir la fréquence de coupure.

Chaque fois que vous poussez **MULTI-CONTROL** vers la gauche ou vers la droite, une fréquence de coupure est sélectionnée dans l'ordre suivant :

**50—63—80—100—125—160—200** (Hz)

Seules les fréquences supérieures à celles de la plage sélectionnée sont émises par les haut-parleurs avant.

**5** Poussez **MULTI-CONTROL** vers le haut ou vers le bas pour régler le niveau de sortie des haut-parleurs avant.

Chaque fois que **MULTI-CONTROL** est poussé vers le haut ou vers le bas, le niveau des haut-parleurs avant augmente ou diminue. Les valeurs **0** à **-24** s'affichent tandis que le niveau augmente ou diminue.

### Réglage du filtre passe-haut pour les haut-parleurs arrière

**1** Utilisez **MULTI-CONTROL** pour choisir **Rear HPF**.

**Rear HPF** apparaît sur l'afficheur.

**2** Poussez **MULTI-CONTROL** vers la gauche ou vers la droite pour choisir la pente.

Chaque fois que vous poussez **MULTI-CONTROL** vers la gauche ou vers la droite, une pente est sélectionnée dans l'ordre suivant :

**-12—-6—Pass (0)** (dB/oct.)

▪ Si vous réglez la pente à 0 dB/oct. (**Pass**), le signal audio contourne le filtre, et le filtre n'a aucun effet.

**3** Tournez **MULTI-CONTROL** pour choisir **Rear HPF FREQ.**

**Rear HPF FREQ.** apparaît sur l'afficheur.

**4** Poussez **MULTI-CONTROL** vers la gauche ou vers la droite pour choisir la fréquence de coupure.

Chaque fois que vous poussez **MULTI-CONTROL** vers la gauche ou vers la droite, une fréquence de coupure est sélectionnée dans l'ordre suivant :

**50—63—80—100—125—160—200** (Hz)

Seules les fréquences supérieures à celles de la plage sélectionnée sont émises par les haut-parleurs arrière.

**5** Poussez **MULTI-CONTROL** vers le haut ou vers le bas pour régler le niveau de sortie des haut-parleurs arrière.

Chaque fois que **MULTI-CONTROL** est poussé vers le haut ou vers le bas, le niveau des haut-parleurs arrière augmente ou diminue. Les valeurs **0** à **-24** s'affichent tandis que le niveau augmente ou diminue. ▣

## Utilisation de l'égalisation automatique

L'égalisation automatique est la courbe d'égalisation créée par TA et EQ Auto (reportez-vous à la page 202, *TA et EQ Auto (alignement temporel automatique et égalisation automatique)*). Vous pouvez mettre l'égalisation automatique en service ou hors service.

### 1 Utilisez MULTI-CONTROL pour choisir Auto EQ.

Auto EQ apparaît sur l'afficheur.

- **Please set Auto EQ** s'affiche. Ceci indique que vous ne pouvez pas sélectionner l'égaliseur automatique si les réglages TA et EQ auto n'ont pas été effectués.

### 2 Appuyez sur MULTI-CONTROL pour mettre l'égalisation automatique en service.

ON apparaît sur l'afficheur.

- Appuyez à nouveau sur **MULTI-CONTROL** pour mettre l'égalisation automatique hors service. 

## Utilisation de l'égaliseur

L'égaliseur vous permet de corriger les caractéristiques sonores de l'intérieur du véhicule en fonction de vos goûts.

### Rappel d'une courbe d'égalisation

Il existe sept courbes d'égalisation enregistrées que vous pouvez rappeler facilement à n'importe quel moment. Voici une liste des courbes d'égalisation :

Affichage	Courbe d'égalisation
<b>Powerful</b>	Accentuation de la puissance
<b>Natural</b>	Sonorité naturelle
<b>Vocal</b>	Chant

Affichage	Courbe d'égalisation
<b>Flat</b>	Absence de correction
<b>Custom1</b>	Courbe personnalisée 1
<b>Custom2</b>	Courbe personnalisée 2
<b>Super Bass</b>	Accentuation des graves

- **Custom1** et **Custom2** sont des courbes d'égalisation pré-réglées que vous avez créées. Des réglages peuvent être effectués avec un égaliseur graphique 16 bandes.
- Quand **Flat** est sélectionné aucune addition ni correction n'est effectuée sur le son. Ceci est utile pour tester l'effet des courbes d'égalisation en basculant entre **Flat** et une courbe d'égalisation définie.

### ● Appuyez sur EQ pour sélectionner l'égaliseur.

Appuyez de manière répétée sur **EQ** pour choisir l'un des égaliseurs suivants :

**Powerful—Natural—Vocal—Flat—Custom1—Custom2—Super Bass**

## Réglage des courbes d'égalisation

Les courbes d'égalisation définies en usine peuvent être l'objet d'un réglage fin (réglage de la nuance), à l'exception de la courbe **Flat**.

### 1 Utilisez MULTI-CONTROL pour choisir le réglage de l'égaliseur graphique.

**Powerful** apparaît sur l'afficheur.

- Si la courbe de l'égaliseur a été sélectionnée précédemment, la courbe de cet égaliseur sélectionné s'affichera alors à la place de **Powerful**.

### 2 Poussez MULTI-CONTROL vers la gauche ou vers la droite pour choisir une courbe d'égalisation.

Chaque fois que vous poussez

**MULTI-CONTROL** vers la gauche ou vers la droite, une courbe d'égalisation est sélectionnée dans l'ordre suivant :

## Réglages sonores

**Powerful—Natural—Vocal—Flat—Custom1—Custom2—Super Bass**

**3 Poussez MULTI-CONTROL vers le haut ou vers le bas pour ajuster la courbe d'égalisation.**

Chaque poussée de **MULTI-CONTROL** vers le haut ou vers le bas la courbe d'égalisation augmente ou diminue.

Les valeurs **+6** à **-6** s'affichent tandis que la courbe d'égalisation augmente ou diminue.

- La plage de réglage dépend de la courbe d'égalisation choisie.
- La courbe d'égalisation avec toutes les fréquences fixées à **0** ne peut pas être réglée.

### Réglage de l'égaliseur graphique à 16 bandes

Vous pouvez régler l'amplitude de chacune des bandes des courbes d'égalisation **Custom1** et **Custom2**.

- Une courbe **Custom1** distincte peut être créée pour chaque source. (Le lecteur de CD intégré et le lecteur de CD à chargeur sont automatiquement placés dans les mêmes conditions d'égalisation.) Si vous effectuez des réglages quand une courbe d'égalisation autre que **Custom2** est sélectionnée, les paramètres de la courbe d'égalisation seront mémorisés dans **Custom1**.
- On peut aussi créer une courbe **Custom2** commune à toutes les sources. Si vous effectuez des ajustements quand la courbe **Custom2** est sélectionnée, la courbe **Custom2** est mise à jour.

**1 Rappelez la courbe d'égalisation que vous voulez régler.**

Reportez-vous à la page précédente, *Rappel d'une courbe d'égalisation*.

**2 Utilisez MULTI-CONTROL pour choisir le réglage de l'égaliseur graphique 16 bandes.**

**FREQ.** apparaît sur l'afficheur.

**3 Poussez MULTI-CONTROL vers la gauche ou vers la droite pour choisir la bande de l'égalisateur à ajuster.**

Chaque fois que vous poussez

**MULTI-CONTROL** vers la gauche ou vers la droite, une bande de l'égaliseur est sélectionnée dans l'ordre suivant :

**20—31,5—50—80—125—200—315—500—800—1,25k—2k—3,15k—5k—8k—12,5k—20k** (Hz)

**4 Poussez MULTI-CONTROL vers le haut ou vers le bas pour régler le niveau de la bande d'égalisation.**

Chaque fois que **MULTI-CONTROL** est poussé vers le haut ou vers le bas, le niveau de la bande d'égalisation augmente ou diminue.

Les valeurs **+6** à **-6** s'affichent tandis que le niveau augmente ou diminue.

- Vous pouvez ensuite choisir une autre bande et régler son amplitude.

**5 Appuyez sur BAND pour annuler le réglage de l'égalisateur graphique 16 bandes.** 

## Utilisation du son BBE

Avec BBE, une reproduction très proche du son original peut être obtenue par correction avec une combinaison de compensation de phase et d'amplification des aigues pour tenir compte du retard de propagation des composants haute fréquence et de la distorsion d'amplitude qui se produit pendant la lecture. Cette fonction permet de reproduire le champ sonore dynamique comme si vous écoutiez une performance live.

Avec la technique de traitement sonore BBE, vous pouvez régler l'amplitude des sons BBE.

### 1 Utilisez MULTI-CONTROL pour choisir BBE.

BBE apparaît sur l'afficheur.

### 2 Appuyez sur MULTI-CONTROL pour mettre le BBE en service.

- Appuyez à nouveau sur **MULTI-CONTROL** pour mettre la fonction BBE hors service.

### 3 Poussez MULTI-CONTROL vers le haut ou vers le bas pour régler l'amplitude de BBE.

Chaque fois que **MULTI-CONTROL** est poussé vers le haut ou vers le bas, le niveau de BBE augmente ou diminue.

Les valeurs **+4** à **-4** s'affichent tandis que le niveau augmente ou diminue.



#### Remarque

Fabriqué sous la patente de BBE Sound, Inc. BBE est une marque de BBE Sound, Inc. □

## Utilisation de la compression et de la fonction BMX

L'utilisation des fonctions COMP (compression) et BMX vous permet d'ajuster la qualité

sonore du son de l'appareil. Chacune de ces fonctions possède un réglage en deux étapes. La fonction COMP règle l'équilibre entre les sons les plus forts et les plus faibles aux volumes élevés. BMX contrôle les réverbérations du son pour donner à la lecture un son plus riche. Sélectionnez chacun de ces effets et écoutez-les, puis choisissez l'effet qui améliore le mieux la lecture de la plage ou du CD que vous écoutez.

- Quand la source sélectionnée, est le syntoniseur, la télévision ou AUX, vous ne pouvez pas sélectionner **COMP/BMX**.

### 1 Utilisez MULTI-CONTROL pour choisir COMP/BMX.

COMP/BMX apparaît sur l'afficheur.

### 2 Appuyez sur MULTI-CONTROL pour mettre la fonction COMP/BMX en service.

- Appuyez à nouveau sur **MULTI-CONTROL** pour mettre la fonction COMP/BMX hors service.

### 3 Poussez MULTI-CONTROL vers la gauche ou vers la droite pour choisir le réglage désiré.

Chaque fois que vous poussez **MULTI-CONTROL** vers la gauche ou vers la droite, un réglage est sélectionné dans l'ordre suivant :

**COMP 1—COMP 2—BMX 1—BMX 2** □

## Réglage de la correction physiologique

La correction physiologique a pour objet d'accentuer les graves et les aigus à bas niveaux d'écoute.

### 1 Utilisez MULTI-CONTROL pour choisir Loudness.

Loudness apparaît sur l'afficheur.



## Réglages sonores

### 2 Appuyez sur MULTI-CONTROL pour mettre en service la correction physiologique.

ON apparaît sur l'afficheur.

- Appuyez à nouveau sur **MULTI-CONTROL** pour mettre hors service la correction physiologique. 

## Ajustement des niveaux des sources

L'ajustement des niveaux des sources au moyen de la fonction SLA (réglage du niveau de la source sonore), évite que ne se produisent de fortes variations d'amplitude sonore lorsque vous passez d'une source à l'autre.

- Les réglages sont basés sur le niveau du signal FM qui, lui, demeure inchangé.

### 1 Comparez le niveau du volume du syntoniseur FM au niveau de la source que vous voulez régler.

### 2 Utilisez MULTI-CONTROL pour choisir SLA.

SLA apparaît sur l'afficheur.

- Si le syntoniseur FM a été choisi comme source, vous ne pouvez pas afficher la fonction SLA.

### 3 Poussez MULTI-CONTROL vers le haut ou vers le bas pour ajuster le volume de la source.

Chaque fois que **MULTI-CONTROL** est poussé vers le haut ou vers le bas, le volume de la source augmente ou diminue.

Les valeurs **+4** à **-4** s'affichent tandis que le niveau de la source augmente ou diminue.



#### Remarques

- Le niveau du syntoniseur AM peut également être réglé à l'aide de cette fonction.

- Le lecteur de CD intégré et le lecteur de CD à chargeur sont automatiquement placés dans les mêmes conditions de niveau sonore.
- La source extérieure 1 et la source extérieure 2 sont automatiquement réglées sur le même volume. 

## Utilisation de l'interface utilisateur auditif

La fonction AUI (interface utilisateur auditif) vous permet de régler le niveau du volume des sons AUI lorsque vous utilisez cet appareil. Selon les opérations utilisées, différents sons AUI sont émis.

- Aucun son AUI n'est émis quand les sources sont hors service.
- Aucun son AUI n'est émis quand le niveau est réglé à 0.

### 1 Utilisez MULTI-CONTROL pour choisir AUI sound level.

AUI sound level apparaît sur l'afficheur.

### 2 Poussez MULTI-CONTROL vers le haut ou vers le bas pour régler le niveau des sons AUI.

Chaque fois que vous poussez

**MULTI-CONTROL** vers le haut ou vers le bas, le niveau du son AUI augmente ou diminue.

**Level 0** à **Level 12** sont les valeurs affichées tandis que le niveau du son AUI augmente ou diminue. 

## TA et EQ Auto (alignement temporel automatique et égalisation automatique)

L'alignement temporel automatique est ajusté automatiquement pour la distance entre chaque haut-parleur et la position d'écoute. L'égalisation automatique mesure automatiquement les caractéristiques acoustiques de l'habitacle de la voiture puis crée la courbe d'égalisation automatique en fonction de ces informations.



### ATTENTION

Pour éviter les accidents, n'effectuez jamais de réglage TA et EQ auto pendant que vous conduisez. Quand cette fonction mesure les caractéristiques acoustiques de la voiture pour créer une courbe d'égalisation automatique, une tonalité (bruit) de mesure forte peut être émise par les haut-parleurs.



### PRÉCAUTION

- Effectuer des réglages TA et EQ auto dans les conditions suivantes peut endommager les haut-parleurs. Assurez-vous de vérifier soigneusement ces conditions avant d'effectuer des réglages TA et EQ auto.
  - Quand les haut-parleurs sont connectés incorrectement. (par exemple, un haut-parleur arrière est connecté à la sortie haut-parleur d'extrêmes graves.)
  - Quand un haut-parleur est connecté à un amplificateur de puissance délivrant une puissance de sortie supérieure à la puissance d'entrée maximum admissible par le haut-parleur.
- Si le microphone est placé dans une position inadéquate la tonalité de mesure peut devenir forte et la mesure peut prendre longtemps, ce qui entraîne une décharge de la batterie. Assurez-vous de placer le microphone à l'emplacement spécifié.

## Avant d'utiliser la fonction TA et EQ auto

- Effectuez le réglage TA et EQ auto dans un endroit aussi tranquille que possible, en ayant coupé le moteur et la climatisation. Mettez également hors tension les téléphones de voiture ou les téléphones portables qui se trouvent dans la voiture, ou enlevez-les de la voiture avant d'effectuer les réglages TA et EQ auto. Des sons autres que la tonalité de mesure (sons environnants, son du moteur, sonneries de téléphones, etc.) peuvent empêcher une mesure correcte des caractéristiques acoustiques de l'habitacle de la voiture.
- Assurez-vous d'effectuer les réglages TA et EQ auto en utilisant le microphone fourni. L'utilisation d'un autre microphone peut empêcher la mesure, ou se traduire par une mesure incorrecte des caractéristiques acoustiques de l'habitacle de la voiture.
- Quand les haut-parleurs avant ne sont pas connectés, le réglage TA et EQ auto ne peut pas être effectué.
- Quand vous coupez les haut-parleurs avant, les fonctions TA automatique et EQ ne peuvent pas être exécutées. (Reportez-vous à la page 196.)
- Quand cet appareil est connecté à un amplificateur de puissance avec commande du niveau d'entrée, les réglages TA et EQ auto ne peuvent pas être possibles si vous baissez le niveau d'entrée de l'amplificateur de puissance. Réglez le niveau d'entrée de l'amplificateur de puissance en position standard.
- Quand cet appareil est connecté à un ampli de puissance avec filtre passe bas, mettez le filtre passe bas hors service avant d'effectuer les procédures TA et EQ auto. En outre, la fréquence de coupure pour le filtre passe-bas d'un haut-parleur d'extrêmes graves actif doit être réglée sur la fréquence la plus haute.

## Réglages sonores

- La valeur de l'alignement temporel calculée par TA et EQ auto peut différer de la distance réelle dans les circonstances suivantes. Toutefois, la distance ayant été calculée par l'ordinateur pour fournir le retard optimal et donner des résultats précis pour les circonstances considérées, nous vous recommandons de continuer à utiliser cette valeur.
  - Quand le son réfléchi à l'intérieur du véhicule est fort et que des retards se produisent.
  - Quand des retards se produisent pour des sons graves en raison de l'influence du filtre passe bas sur les haut-parleurs d'extrêmes graves actifs ou les amplis externes.
- Le réglage TA et EQ auto modifie les réglages audio comme suit:
  - Les réglages équilibre avant-arrière/droite-gauche reviennent à la position centrale. (Reportez-vous à la page 193.)
  - La courbe de l'égalisateur graphique bascule sur **Flat**. (Reportez-vous à la page 198.)
  - Quand un haut-parleur d'extrêmes graves est connecté à cet appareil, il sera réglé automatiquement pour la sortie haut-parleur d'extrêmes graves et pour le paramétrage d'un filtre passe-haut pour le haut-parleur arrière.
- Si vous effectuez un réglage TA et EQ auto alors qu'un réglage précédent existe déjà, ce réglage sera remplacé.

### Exécution du réglage TA et EQ auto

#### PRÉCAUTION

Ne vous servez jamais du microphone utilisé pour la téléphonie mains libres pour mettre en oeuvre les fonctions TA et EQ auto. Utiliser un téléphone inapproprié pour les fonctions TA et EQ auto peut endommager le haut-parleur. Assurez-

vous de connecter le microphone AUTO TA&EQ dans le jack d'entrée microphone.

#### 1 Arrêtez la voiture dans un endroit aussi calme que possible, fermez toutes les portes, les vitres et le toit ouvrant, puis coupez le moteur.

Si vous laissez tourner le moteur, son bruit peut empêcher un réglage TA et EQ auto correct.

#### 2 Attachez le microphone fourni au centre du repose-tête du conducteur, en l'orientant vers l'avant, en utilisant la ceinture (vendue séparément).

Le réglage TA et EQ auto peut différer selon l'endroit où vous placez le microphone. Si vous le désirez, placez le microphone sur le siège passager avant pour effectuer le réglage TA et EQ auto.

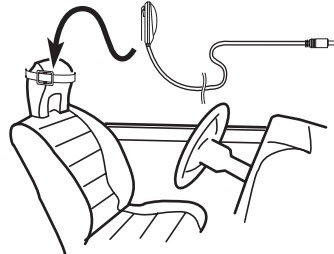

#### 3 Placez le contact d'allumage sur ON ou ACC.

Si la climatisation ou le chauffage de la voiture sont en fonction, coupez-les. Le bruit du ventilateur de la climatisation ou du chauffage peut empêcher une exécution correcte du réglage TA et EQ auto.

- Appuyez sur **SOURCE** pour mettre la source en service si l'appareil est arrêté.

#### 4 Choisissez la position correspondant au siège sur lequel est placé le microphone.

Reportez-vous à la page 193, *Utilisation du sélecteur de position*.

## Réglages sonores

- Si aucune position n'est sélectionnée avant que vous démarriez le réglage TA et EQ auto, **Front Left** est sélectionné automatiquement.

### 5 Maintenez la pression sur SOURCE jusqu'à ce que l'appareil soit mis hors tension.

Si quelque chose est connecté au jack d'entrée microphone, déconnectez-le.

### 6 Appuyez de façon prolongée sur EQ pour passer en mode mesure de TA et EQ auto.

### 7 Branchez le microphone dans le jack entrée microphone sur cet appareil.

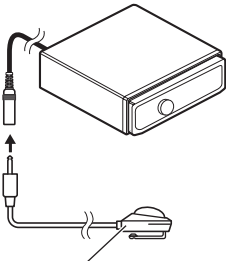

AUTO TA&EQ microphone

### 8 Appuyez sur MULTI-CONTROL pour démarrer le réglage TA et EQ auto.

### 9 Sortez de la voiture et fermez la porte dans les 10 secondes à partir du début du décomptage de 10 secondes.

La tonalité de mesure (bruit) est émise par les haut-parleurs, et le réglage TA et EQ auto commence.

- Quand tous les haut-parleurs sont connectés, le réglage TA et EQ auto est achevé en environ six minutes.
- Pour arrêter les fonctions TA et EQ auto, appuyez à nouveau sur **MULTI-CONTROL**.
- Pour annuler le réglage TA et EQ auto en cours d'exécution, appuyez sur **BAND**.

### 10 Quand le réglage TA et EQ auto est terminé, Setup complete s'affiche.

Si une mesure correcte des caractéristiques acoustiques de l'intérieur de la voiture est impossible, un message d'erreur s'affiche. (Reportez-vous à la page 217, *Comprendre les messages d'erreur du réglage TA et EQ auto.*)

### 11 Appuyez sur BAND pour annuler le mode TA et EQ auto.

### 12 Rangez soigneusement le microphone dans la boîte à gants.

Rangez soigneusement le microphone dans la boîte à gants ou tout autre endroit en sécurité. Si le microphone est soumis à la lumière directe du soleil pendant une période prolongée, les températures élevées peuvent provoquer de la distorsion, une modification des couleurs ou un mauvais fonctionnement. ■

## Réglages initiaux

### Ajustement des réglages initiaux



A partir des réglages initiaux, vous pouvez personnaliser divers réglages du système pour obtenir un fonctionnement optimal de cet appareil.

#### ① Afficheur de fonction

Il indique l'état de la fonction.

**1 Maintenez la pression sur SOURCE jusqu'à ce que l'appareil soit mis hors tension.**

**2 Appuyez sur MULTI-CONTROL jusqu'à ce que Language select apparaisse sur l'écran.**

**3 Tournez MULTI-CONTROL pour choisir un des réglages initiaux.**

Tournez **MULTI-CONTROL** dans le sens des aiguilles d'une montre ou le sens inverse pour parcourir les fonctions dans l'ordre suivant :

**Language select** (choix de la langue)—

**Calendar** (calendrier)—**Clock** (horloge)—

**Warning tone** (sonnerie alerte)—

**Face auto open** (ouverture automatique de la face avant)—**AUX1** (entrée auxiliaire 1)—

**AUX2** (entrée auxiliaire 2)—**Dimmer** (atténuateur de luminosité)—**Brightness** (luminosité)

—**Digital ATT** (atténuateur numérique)—

**Mute** (coupure/atténuation du son)—

**Demonstration** (démonstration des fonctions)—**Reverse mode** (mode inverse)—

**Ever-scroll** (défilement permanent)—

**Calibration** (étalonnage RPM)—**BT AUDIO**

(audio Bluetooth)—**Pin code input** (saisie du

code PIN)—**Phone reset** (réinitialisation téléphone)

Pour de plus amples détails sur chaque réglage, reportez-vous aux instructions qui suivent.

- Appuyez sur **BAND** pour abandonner les réglages initiaux.

### Sélection de la langue d'affichage

Pour votre commodité, cet appareil dispose d'un affichage multilingue. Vous pouvez choisir la langue la mieux adaptée à votre langue maternelle.

**1 Utilisez MULTI-CONTROL pour choisir Language select.**

**Language select** apparaît sur l'afficheur.

**2 Appuyez sur MULTI-CONTROL pour choisir la langue désirée.**

Chaque pression sur **MULTI-CONTROL** provoque la sélection d'une langue, dans l'ordre suivant :

**English—Français—Español**

## Réglage de la date

L'affichage du calendrier réglé dans ce mode apparaît quand la source téléphone est sélectionnée ou que les sources et la démonstration des fonctions sont hors service.

### 1 Utilisez MULTI-CONTROL pour choisir Calendar.

**Calendar** apparaît sur l'afficheur.

### 2 Poussez MULTI-CONTROL vers la gauche ou vers la droite pour sélectionner le segment de l'affichage du calendrier que vous voulez régler.

Pousser **MULTI-CONTROL** vers la gauche ou vers la droite sélectionnera un segment de l'affichage du calendrier :

Jour—Mois—Année

La partie sélectionnée clignote sur l'affichage du calendrier.



### 3 Poussez MULTI-CONTROL vers le haut ou vers le bas pour régler la date.

Pousser **MULTI-CONTROL** vers le haut augmente le segment sélectionné : jour, mois ou année. Pousser **MULTI-CONTROL** vers le bas diminue le segment sélectionné : jour, mois ou année. ▣

## Réglage de l'horloge

Utilisez ces instructions pour régler l'horloge.

### 1 Utilisez MULTI-CONTROL pour choisir Clock.

**Clock** apparaît sur l'afficheur.

### 2 Poussez MULTI-CONTROL vers la gauche ou vers la droite pour sélectionner le segment de l'affichage de l'horloge que vous voulez régler.

Pousser **MULTI-CONTROL** vers la gauche ou vers la droite sélectionnera un segment de l'affichage de l'horloge :

Heure—Minute

La partie sélectionnée clignote sur l'affichage de l'horloge.



### 3 Poussez MULTI-CONTROL vers le haut ou vers le bas pour régler l'horloge.

Pousser **MULTI-CONTROL** vers le haut augmente la valeur du réglage heure ou minute choisi. Pousser **MULTI-CONTROL** vers le bas diminue la valeur du réglage heure ou minute choisi.

### Remarques

- Vous pouvez synchroniser l'horloge avec un signal temporel en appuyant sur **MULTI-CONTROL**.
  - Si la valeur des minutes est **00** à **29**, les minutes sont arrondies vers le bas. (par exemple, **10:18** devient **10:00**.)
  - Si la valeur des minutes est **30** à **59**, les minutes sont arrondies vers le haut. (par exemple, **10:36** devient **11:00**.)
- Même quand les sources sont hors service, l'horloge apparaît sur l'afficheur. Appuyer sur **CLOCK** quand les sources et la démonstration des fonctions sont hors service met l'affichage de l'horloge en service et hors service. ▣

## Réglages initiaux

### Mise en service ou hors service du signal sonore d'avertissement

Si vous ne retirez pas la face avant de l'appareil central dans les quatre secondes qui suivent la coupure du contact, un signal sonore d'avertissement se fait entendre. Vous pouvez mettre hors service ce signal sonore d'avertissement.

**1 Utilisez MULTI-CONTROL pour choisir Warning tone.**

**Warning tone** apparaît sur l'afficheur.

**2 Appuyez sur MULTI-CONTROL pour activer le signal sonore d'avertissement.**

**ON** apparaît sur l'afficheur.

- Appuyez à nouveau sur **MULTI-CONTROL** pour désactiver le signal sonore d'avertissement.

### Mise en service ou hors service de l'ouverture automatique de la face avant

Pour la protection contre les vols, la face avant s'ouvre automatiquement et se détache facilement. L'ouverture automatique de la face avant est l'option par défaut.

**1 Utilisez MULTI-CONTROL pour choisir Face auto open.**

**Face auto open** apparaît sur l'afficheur.

**2 Appuyez sur MULTI-CONTROL pour mettre l'ouverture automatique de la face avant en service.**

**ON** apparaît sur l'afficheur.

- Appuyez à nouveau sur **MULTI-CONTROL** pour mettre l'ouverture automatique de la face avant hors service.

### Mise en service ou hors service de l'entrée auxiliaire

Les équipements auxiliaires connectés à cet appareil peuvent être activés individuellement. Positionnez chaque source auxiliaire sur ON (en service) pour l'utiliser. Pour avoir des informations sur la connexion ou l'utilisation des équipements auxiliaires, reportez-vous à la page 212, *Utilisation de la source AUX*.

**1 Utilisez MULTI-CONTROL pour choisir AUX1/AUX2.**

**AUX1/AUX2** apparaît sur l'afficheur.

**2 Appuyez sur MULTI-CONTROL pour mettre en service AUX1/AUX2.**

**ON** apparaît sur l'afficheur.

- Appuyez à nouveau sur **MULTI-CONTROL** pour mettre la fonction AUX hors service.

### Mise en service ou hors service de l'atténuateur de luminosité

Pour empêcher que l'afficheur soit trop lumineux la nuit, sa luminosité est automatiquement atténuée quand les phares de la voiture sont allumés. Vous pouvez mettre l'atténuateur en service ou hors service.

**1 Utilisez MULTI-CONTROL pour choisir Dimmer.**

**Dimmer** apparaît sur l'afficheur.

**2 Appuyez sur MULTI-CONTROL pour mettre en service l'atténuateur de luminosité.**

**ON** apparaît sur l'afficheur.

- Appuyez à nouveau sur **MULTI-CONTROL** pour mettre l'atténuateur de luminosité hors service.

## Réglages initiaux

### Réglage de la luminosité

Vous pouvez ajuster la luminosité de l'écran. Initialement, ce mode est réglé à **24**.

#### 1 Utilisez MULTI-CONTROL pour choisir Brightness.

**Brightness** apparaît sur l'afficheur.

#### 2 Poussez MULTI-CONTROL vers la gauche ou vers la droite pour régler le niveau de luminosité.

Chaque fois que **MULTI-CONTROL** est poussé vers la gauche ou vers la droite, le niveau de luminosité augmente ou diminue. Les valeurs **0** à **31** s'affichent tandis que le niveau augmente ou diminue.

- Quand l'atténuateur de luminosité est en fonction, le niveau de luminosité peut être réglé entre **0** et **21**. 

### Correction de la distorsion sonore

Lors de l'écoute d'un CD ou d'une autre source dont le niveau sonore est élevé, régler à une valeur importante le niveau de la courbe d'égalisation peut conduire à de la distorsion. En ce cas, vous pouvez régler l'atténuateur numérique sur la valeur basse pour réduire la distorsion.

- La qualité sonore est meilleure avec la valeur élevée, c'est pourquoi ce réglage est généralement préféré.

#### 1 Utilisez MULTI-CONTROL pour choisir Digital ATT.

**Digital ATT** apparaît sur l'afficheur.

#### 2 Appuyez sur MULTI-CONTROL pour choisir le niveau de l'atténuateur numérique.

Appuyer répétitivement sur **MULTI-CONTROL** permet de basculer alternativement entre **High** (haut) et **Low** (bas), et la situation est affichée. 

### Commutation de la coupure/ atténuation du son

Le son émis par l'appareil est automatiquement coupé ou atténué quand un signal en provenance d'un équipement possédant la fonction silencieux est reçu.

- Le son est coupé ou atténué, **MUTE** ou **ATT** est affiché et aucun réglage audio n'est possible.
- Le son émis par l'appareil redevient normal quand la coupure ou atténuation du son est annulée.

#### 1 Utilisez MULTI-CONTROL pour choisir Mute.

**Mute** apparaît sur l'afficheur.

#### 2 Appuyez sur MULTI-CONTROL pour choisir le mode désiré.

Appuyez de manière répétée sur **MULTI-CONTROL** pour passer d'un des paramètres à l'autre :

- **TEL mute** – Silencieux
- **10dB ATT** – Atténuation
- **20dB ATT** – Atténuation (**20dB ATT** a un plus fort effet que **10dB ATT**) 



## Réglages initiaux

### Mise en service/hors service de la fonction démonstration des fonctions

La démonstration des fonctions démarre automatiquement quand l'alimentation de cet appareil est coupée alors que le contact d'allumage est en position ACC ou ON.

#### 1 Utilisez MULTI-CONTROL pour choisir Demonstration.

**Demonstration** apparaît sur l'afficheur.

#### 2 Appuyez sur MULTI-CONTROL pour mettre la démonstration des fonctions en service.

**ON** apparaît sur l'afficheur.

- Appuyez à nouveau sur **MULTI-CONTROL** pour mettre la démonstration des fonctions hors service.



#### Remarques

- Rappelez-vous que si la démonstration des fonctions continue à fonctionner quand le moteur est coupé, cela peut décharger la batterie.
- Vous pouvez aussi mettre la démonstration des fonctions en service ou hors service en appuyant sur **DISPLAY** quand l'appareil est hors service. Pour avoir plus de détails, reportez-vous à la page 123, *Mode démonstration des fonctions*. ■

### Basculement du mode inverse

Si vous n'effectuez pas une opération dans un délai d'environ 30 secondes, les indications de l'écran commencent à s'inverser, puis continuent à s'inverser toutes les 10 secondes.

#### 1 Utilisez MULTI-CONTROL pour choisir Reverse mode.

**Reverse mode** apparaît sur l'afficheur.

#### 2 Appuyez sur MULTI-CONTROL pour mettre le mode inverse en service.

**ON** apparaît sur l'afficheur.

- Appuyez à nouveau sur **MULTI-CONTROL** pour mettre le mode inverse hors service.



#### Remarque

Vous pouvez aussi mettre le mode inverse en service ou hors service en appuyant sur **BAND** quand l'appareil est hors service. Pour avoir plus de détails, reportez-vous à la page 123, *Mode inverse*. ■

### Mise en service ou hors service du Défilement Permanent

Quand la fonction Ever Scroll est en service, les informations textuelles enregistrées sur le CD ou l'iPod défilent en permanence. Mettez la fonction hors service si vous préférez que l'information défile une fois seulement.

#### 1 Utilisez MULTI-CONTROL pour choisir Ever-scroll.

**Ever-scroll** apparaît sur l'afficheur.

#### 2 Appuyez sur MULTI-CONTROL pour mettre la fonction Ever Scroll (défilement permanent) en service.

**ON** apparaît sur l'afficheur.

- Appuyez à nouveau sur **MULTI-CONTROL** pour mettre la fonction Ever Scroll hors service. ■

## Réglages initiaux

### Étalonnage des RPMs

Suivez les instructions suivantes pour mesurer les RPM (tours par minute) de votre véhicule et les enregistrer. Ceci permettra au compte-tours de cet appareil de fonctionner correctement.

- Le compte-tours de cet appareil ne peut pas fonctionner si vous n'effectuez pas l'étalonnage RPM.
- Dans certains véhicules, le tachymètre peut ne pas fonctionner correctement même si vous avez calibré le régime du moteur.

**1 Garez votre véhicule dans un endroit sûr et vérifiez que le frein de parking est serré.**

**2 Utilisez MULTI-CONTROL pour choisir Calibration.**  
**Calibration** apparaît sur l'afficheur.

**3 Maintenez la vitesse de rotation (RPMs) du moteur à 4 000 rpm et appuyez sur MULTI-CONTROL.**

Pour mesurer correctement le RPM de votre véhicule, maintenez la vitesse de rotation du moteur à 4 000 rpm pendant quelques secondes.

Quand l'étalonnage RMP est terminé,

**Completed** s'affiche.

- Certains véhicules sont équipés d'un limiteur de vitesse de rotation du moteur qui se déclenche assez tôt (par exemple à 3 000 rpm) lorsque vous êtes à l'arrêt. Dans ce cas, effectuez la mesure RPM à 2 000 rpm.
- Pour basculer entre **4000 rpm** et **2000 rpm**, poussez **MULTI-CONTROL** vers la gauche ou vers la droite. 

### Activation de la source BT Audio

Pour utiliser un lecteur audio Bluetooth, vous devez activer la source **BT Audio**.

**1 Utilisez MULTI-CONTROL pour choisir BT AUDIO.**  
**BT AUDIO** apparaît sur l'afficheur.

**2 Appuyez sur MULTI-CONTROL pour mettre la source BT Audio en service.**

**ON** apparaît sur l'afficheur.

- Pour mettre la source **BT Audio** hors service, appuyez à nouveau sur **MULTI-CONTROL**. 

### Saisie du code PIN pour la connexion sans fil Bluetooth

Pour connecter votre téléphone cellulaire à cet appareil via la technologie sans fil Bluetooth, vous devez entrer le code PIN sur votre téléphone pour vérifier la connexion. Le code par défaut est **0000**, mais vous pouvez le modifier en utilisant cette fonction.

- Avec certains lecteurs audio Bluetooth, vous devrez peut-être entrer auparavant le code PIN de votre lecteur audio Bluetooth dans cet appareil, pour rendre cet appareil prêt pour une connexion Bluetooth en provenance de votre lecteur audio Bluetooth.

**1 Utilisez MULTI-CONTROL pour choisir Pin code input.**  
**Pin code input** apparaît sur l'afficheur.

**2 Poussez MULTI-CONTROL vers le haut ou vers le bas pour sélectionner un chiffre.**  
 Poussez **MULTI-CONTROL** vers le haut ou vers le bas pour changer de chiffre.

## Réglages initiaux

### 3 Poussez **MULTI-CONTROL** vers la droite pour placer le curseur sur la position suivante.

Lorsque le chiffre que vous désirez utiliser est affiché, poussez **MULTI-CONTROL** vers la droite pour placer le curseur sur la position suivante puis choisissez le chiffre suivant. Poussez **MULTI-CONTROL** vers la gauche pour vous déplacer vers l'arrière sur l'écran.

### 4 Après avoir entré le code PIN (jusqu'à 16 chiffres), appuyez sur **MULTI-CONTROL**.

Le code PIN que vous avez saisi est maintenant en attente de son stockage en mémoire. Quand vous appuyez à nouveau sur **MULTI-CONTROL** dans le même écran, le code PIN que vous avez saisi est stocké dans cet appareil.

- Pousser **MULTI-CONTROL** vers la droite dans l'écran de confirmation vous ramène à l'écran de saisie du code PIN, et vous pouvez changer le code PIN. 

## Réinitialisation du module technologie sans fil Bluetooth

Au cas où vous en auriez besoin, vous pouvez réinitialiser le module technologie sans fil Bluetooth intégré. Ceci effacera également toutes les mémoires programmées dans la source téléphone, y compris les entrées d'annuaire, les numéros de présélection, les affectations d'enregistrement et l'historique des appels.

Pour des instructions sur cette opération, reportez-vous à la page 121, *Effacement de toute la mémoire.* 

## Mise en service ou hors service de l'affichage de l'horloge

Vous pouvez mettre l'affichage de l'horloge en service ou hors service.

- **Appuyez sur CLOCK pour mettre l'affichage de l'horloge en service ou hors service.**

Chaque pression sur **CLOCK** provoque l'affichage de l'horloge ou son extinction.



### Remarque

Même quand les sources sont hors service, l'horloge apparaît sur l'afficheur. Appuyer sur **CLOCK** quand les sources et la démonstration des fonctions sont hors service met l'affichage de l'horloge en service et hors service. 

## Utilisation de la source AUX

Cet appareil peut contrôler un maximum de deux équipements auxiliaires tels qu'un magnétoscope ou des appareils portables (vendus séparément). Lorsque des équipements auxiliaires sont connectés, ils sont automatiquement lus en tant que sources AUX et affectés à **AUX1** ou **AUX2**. La relation entre les sources **AUX1** et **AUX2** est expliquée ci-dessous.

### Quelques mots sur AUX1 et AUX2

Vous disposez de deux méthodes pour connecter des équipements auxiliaires à cet appareil.

#### Source AUX1 :

*Lors de la connexion d'équipement auxiliaire avec un câble à mini prise stéréo*

- **Insérez la mini prise stéréo dans le jack d'entrée AUX de cet appareil.**

Pour avoir plus de détails, reportez-vous au manuel d'installation.

L'affectation de l'équipement auxiliaire est automatiquement réglée sur à **AUX1**.

#### Source AUX2 :

*Pour connecter un équipement auxiliaire utilisant un Interconnecteur IP-BUS-RCA (vendu séparément)*

- **Utilisez un Interconnecteur IP-BUS-RCA tel que le CD-RB20/CD-RB10 (vendu séparément) pour connecter cet appareil à un équipement auxiliaire disposant d'une sortie RCA.**

Pour avoir plus de détails, reportez-vous au mode d'emploi de l'Interconnecteur IP-BUS-RCA.

L'affectation de l'équipement auxiliaire est automatiquement réglée sur à **AUX2**.

- Vous ne pouvez effectuer ce type de connexion que si l'équipement auxiliaire dispose de sorties RCA.

## Choix de l'entrée AUX comme source

- **Appuyez sur SOURCE pour choisir AUX (AUX1 ou AUX2) comme source.**

Appuyez sur **SOURCE** jusqu'à ce que **AUX** apparaisse sur l'afficheur.

- Si le réglage source auxiliaire n'est pas activé, vous ne pouvez pas choisir **AUX**. Pour avoir plus de détails, reportez-vous à la page 207, *Mise en service ou hors service de l'entrée auxiliaire*.

## Définition du titre de l'entrée AUX

Vous pouvez modifier le titre affiché pour chacune des sources **AUX1** ou **AUX2**.

## Autres fonctions

**1** Après avoir sélectionné **AUX** comme source, utilisez **MULTI-CONTROL** et sélectionnez **FUNCTION** pour afficher **Title Input**.

**2** Appuyez sur **DISPLAY** pour choisir le type de caractères désiré.

Appuyez de manière répétée sur la touche **DISPLAY** pour passer de l'un à l'autre des types de caractères suivants :

Alphabet (majuscules), chiffres et symboles—  
Alphabet (minuscules)—Lettres européennes,  
telles que les lettres accentuées (exemple: á,  
à, ä, ç)—Chiffres et symboles

**3** Poussez **MULTI-CONTROL** vers le haut ou vers le bas pour choisir une lettre de l'alphabet.

Chaque fois que vous poussez **MULTI-CONTROL** vers le haut, les lettres de l'alphabet, les chiffres ou les symboles sont affichés dans l'ordre ascendant (**A B C ...**).

Chaque fois que vous poussez **MULTI-CONTROL** vers le bas, les lettres sont affichées dans l'ordre descendant.



**4** Poussez **MULTI-CONTROL** vers la droite pour placer le curseur sur la position suivante.

Lorsque la lettre que vous désirez utiliser est affichée, poussez **MULTI-CONTROL** vers la droite pour placer le curseur sur la position suivante puis choisissez la lettre suivante. Poussez **MULTI-CONTROL** vers la gauche pour vous déplacer vers l'arrière sur l'écran.

**5** Après avoir entré le titre, placez le curseur sur la dernière position en poussant **MULTI-CONTROL** vers la droite.

Lorsque vous poussez une nouvelle fois **MULTI-CONTROL** vers la droite, le titre saisi est mis en mémoire.

**6** Appuyez sur **BAND** pour revenir à l'affichage des conditions de lecture. ▣

## Utilisation des divers affichages divertissants



Vous pouvez changer l'affichage divertissant affiché sur toutes les sources.

- ① **Nom de l'affichage divertissant**  
Indique le nom de l'affichage divertissant sélectionné actuellement.
- ② **Nom de l'affichage d'arrière-plan**  
Indique le nom de l'affichage d'arrière-plan sélectionné actuellement.
- ③  **Icône de la source**  
Elle indique la source choisie.
  - L'illustration de la pochette du dossier en cours est affichée quand vous lisez un disque MP3/WMA/AAC/WAV.

### Réglage de l'affichage divertissant

Vous pouvez changer l'affichage divertissant et la couleur du texte.

- Quand vous sélectionnez **Vehicle Dynamics 1**, **Vehicle Dynamics 2** ou **Vehicle Dynamics 3**, exécutez l'étalonnage RPM. Reportez-vous à la page 210, *Étalonnage des RPMs*.

#### 1 Appuyez sur MULTI-CONTROL pour afficher le menu principal.

**FUNCTION**, **AUDIO** et **ENTERTAINMENT** apparaissent sur l'écran.

#### 2 Utilisez MULTI-CONTROL pour choisir ENTERTAINMENT.

Tournez pour changer l'option de menu, appuyez pour la sélectionner.

#### 3 Tournez MULTI-CONTROL pour sélectionner l'affichage divertissant désiré.

Tournez **MULTI-CONTROL** dans le sens des aiguilles d'une montre ou le sens inverse pour parcourir les affichages dans l'ordre suivant :

**Standard** (standard)—**Visualizer1** (visualiseur 1)—**Visualizer2** (visualiseur 2)—**Visualizer3** (visualiseur 3)—**Visualizer4** (visualiseur 4)—**Visualizer5** (visualiseur 5)—**VisualizerRDM** (visualiseur aléatoire)—**LevelMeter** (indicateur de niveau)—**Spectrum Analyzer** (analyseur de spectre)—**Vehicle Dynamics 1** (processeur de dynamique du véhicule 1)—**Vehicle Dynamics 2** (processeur de dynamique du véhicule 2)—**Vehicle Dynamics 3** (processeur de dynamique du véhicule 3)—**Movie** (écran de cinéma)—**Clock** (horloge divertissante)—**OFF** (affichage divertissant hors service)

- Vous pouvez aussi changer d'affichage divertissant en appuyant sur **ENTERTAINMENT** sur le boîtier de télécommande.
- Quand **Standard** est sélectionné, l'icône de la source peut être mise en service ou hors service en appuyant sur **DISPLAY**.

#### 4 Poussez MULTI-CONTROL vers le haut ou vers le bas pour sélectionner la couleur du texte désirée.

Chaque fois que vous poussez **MULTI-CONTROL** vers le haut ou vers le bas, la couleur du texte change. Vous pouvez choisir la couleur du texte parmi 11 couleurs.

- Quand **Vehicle Dynamics 1**, **Vehicle Dynamics 2** ou **Vehicle Dynamics 3** est sélectionné, vous pouvez choisir la couleur de l'apparence des jauges parmi cinq combinaisons de couleurs.
  - Les textes ne sont pas affichés sur les réglages **Movie** et **OFF**.

## Autres fonctions

### 5 Appuyez sur MULTI-CONTROL pour déterminer l'affichage divertissant et le choix de la couleur du texte.

Les choix que vous faites concernant la couleur et l'affichage divertissant sont enregistrés en mémoire et l'affichage revient à son état précédent.

### Réglage de l'affichage d'arrière-plan

Certains affichages divertissants permettent de changer les arrière-plans. Essayez différents arrière-plans et différentes couleurs (si il en existe de disponibles) jusqu'à ce que vous trouviez le réglage de l'affichage d'arrière-plan désiré pour l'affichage divertissant sélectionné.

#### 1 Sélectionnez un affichage divertissant dont l'arrière-plan peut être changé.

Si l'affichage divertissant que vous avez sélectionné permet le réglage de l'arrière-plan, **◀** et **▶** sont affichés sur le côté gauche et le côté droit de **FRONT**. Reportez-vous à la page précédente, *Réglage de l'affichage divertissant*.

#### 2 Poussez MULTI-CONTROL vers la droite pour passer en mode sélection de l'affichage d'arrière-plan.

#### 3 Tournez MULTI-CONTROL pour sélectionner l'arrière-plan désiré.

Tournez **MULTI-CONTROL** dans le sens des aiguilles d'une montre ou le sens inverse pour parcourir les affichages dans l'ordre suivant :

**BGV1** (visuel d'arrière-plan 1)—**BGV2** (visuel d'arrière-plan 2)—**BGV3** (visuel d'arrière-plan 3)—**BGV4** (visuel d'arrière-plan 4)—**BGV5** (visuel d'arrière-plan 5)—**BGP1** (image d'arrière-plan 1)—**BGP2** (image d'arrière-plan 2)—**BGP3** (image d'arrière-plan 3)—**BGP4** (image d'arrière-plan 4)—**BGP5** (image d'arrière-plan 5)—**BGP6** (image d'arrière-plan 6)—**BGP7**

(image d'arrière-plan 7)—**BGP8** (image d'arrière-plan 8)—**Slideshow** (diaporama)—**Texture1** (texture 1)—**Texture2** (texture 2)—**Texture3** (texture 3)—**Texture4** (texture 4)—**OFF** (affichage d'arrière-plan hors service)

- Vous ne pouvez pas utiliser **ENTERTAINMENT** sur le boîtier de télécommande pour changer d'affichage d'arrière-plan.

#### 4 Quand BGV1, BGV2 ou Texture3 est sélectionné, poussez MULTI-CONTROL vers le haut ou vers le bas pour sélectionner la couleur désirée pour l'arrière-plan.

Chaque fois que vous poussez

**MULTI-CONTROL** vers le haut ou vers le bas, la couleur de l'arrière-plan change. Vous pouvez choisir la couleur d'arrière-plan parmi 11 couleurs (incluant le mode arc-en-ciel).

- Quand le mode arc-en-ciel est sélectionné, la couleur d'arrière-plan change continuellement en passant par toutes les couleurs.

#### 5 Appuyez sur MULTI-CONTROL pour déterminer le réglage de l'affichage d'arrière-plan.

Les choix que vous faites concernant la couleur et l'affichage d'arrière-plan sont enregistrés en mémoire et l'affichage revient à son état précédent. **▣**

## Réécriture des affichages divertissants et des icônes des fonctions téléphoniques

Vous pouvez réécrire les affichages divertissants et les icônes des fonctions téléphoniques. Créez ou téléchargez les données avec votre PC, puis enregistrez-les sur CD-R. Pour les détails, veuillez visiter : <http://www.pioneer.co.jp/car/pclink4/indexe.html>



### Important

Une fois que le processus de réécriture a commencé, ne retirez pas la face avant et ne coupez pas le contact jusqu'à ce qu'il soit terminé.

**1 Maintenez la pression sur SOURCE jusqu'à ce que l'appareil soit mis hors tension.**

**2 Appuyez sur EQ et LIST et maintenez la pression jusqu'à ce que l'appareil passe en mode téléchargement.**

La face avant s'ouvre automatiquement puis **Download** et **Insert disc** sont affichés.

- Si un disque est chargé dans l'appareil, il est éjecté automatiquement.
- Quand la face avant est ouverte, l'appareil ne passe pas en mode téléchargement même si vous appuyez de façon prolongée sur **EQ** et **LIST**.

**3 Insérez le disque contenant les données réécrites dans la fente de chargement du CD.**

**Download Ready** apparaît sur l'afficheur, et la réécriture des données commencera automatiquement. **Now loading** est affiché pendant la réécriture.

Logement pour CD

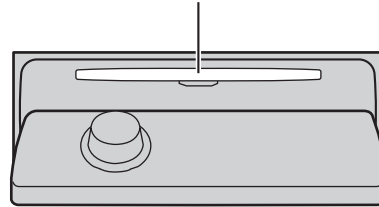

**4 Quand Finished s'affiche, appuyez sur EJECT pour éjecter le disque.**

Le mode téléchargement prend fin et l'appareil s'éteint.



### Remarques

- N'introduisez aucun objet dans le logement pour CD autre qu'un CD.
- Cette opération peut prendre plusieurs minutes.
- Pendant le mode téléchargement, les touches autres que **EJECT** sont inactives.
- Pour annuler le mode téléchargement, appuyez sur **EJECT**.
- Si un message d'erreur tel que **CD ERROR** s'affiche, reportez-vous à la page 218, *Comprendre les messages d'erreur pendant la réécriture des affichages divertissants.* 



## Informations complémentaires

### Explication des messages d'erreur du lecteur de CD intégré

Quand vous contactez votre distributeur ou le Service d'entretien agréé par Pioneer le plus proche, n'oubliez pas de noter le message d'erreur.

Message	Causes possibles	Action corrective
<b>ERROR-11, 12, 17, 30</b>	Disque sale	Nettoyez le disque.
<b>ERROR-11, 12, 17, 30</b>	Disque rayé	Utilisez un autre disque.
<b>ERROR-10, 11, 12, 15, 17, 30, A0</b>	Anomalie électrique ou mécanique	Mettez et coupez le contact au moyen de la clé ou choisissez une autre source puis revenez au lecteur de CD.
<b>ERROR-15</b>	Le disque inséré ne contient pas de données	Utilisez un autre disque.
<b>ERROR-23</b>	Le format de CD ne peut pas être lu	Utilisez un autre disque.
<b>NO AUDIO</b>	Le disque inséré ne contient aucun fichier qui puisse être lu	Utilisez un autre disque.
<b>Track Skipped</b>	Le disque inséré contient des fichiers WMA qui sont protégés par DRM	Utilisez un autre disque.
<b>PROTECT</b>	Tous les fichiers sur le disque inséré sont protégés par DRM	Utilisez un autre disque.



### Comprendre les messages d'erreur du réglage TA et EQ auto

Si une mesure correcte des caractéristiques acoustiques de l'habitacle de la voiture n'est pas possible avec le réglage TA et EQ auto, un message d'erreur peut s'afficher sur l'écran. Si un message d'erreur s'affiche sur l'écran reportez-vous au tableau suivant pour voir quel est le problème et la méthode suggérée pour le corriger. Après avoir vérifié, réessayez.

Message	Causes possibles	Action corrective
<b>Check MIC type</b>	Le microphone est connecté à l'entrée microphone.	Déconnectez le microphone.
<b>MIC ERROR</b>	Le microphone n'est pas connecté.	Branchez fermement le microphone fourni dans le prise.
<b>Front Speaker ERROR, Front left Speaker ERROR, Front right Speaker ERROR, Rear left Speaker ERROR, Rear right Speaker ERROR, Subwoofer ERROR, Subwoofer Lch ERROR, Subwoofer Rch ERROR</b>	Le microphone ne peut pas détecter la tonalité de mesure d'un des haut-parleurs.	<ul style="list-style-type: none"> <li>• Confirmez que les haut-parleurs sont connectés correctement.</li> <li>• Annulez le silencieux des haut-parleurs avant.</li> <li>• Corrigez le réglage du niveau d'entrée de l'amplificateur de puissance connecté aux haut-parleurs.</li> <li>• Placez le microphone correctement.</li> </ul>

## Informations complémentaires

Message	Causes possibles	Action corrective
Noise ERROR	Le niveau de bruit environnant est trop élevé.	<ul style="list-style-type: none"> <li>• Arrêtez votre voiture dans un endroit qui est aussi tranquille que possible, et éteignez le moteur, la climatisation et le chauffage.</li> <li>• Placez le microphone correctement.</li> </ul>



## Comprendre les messages d'erreur pendant la réécriture des affichages divertissants

Quand vous contactez votre distributeur ou le Service d'entretien agréé par Pioneer le plus proche, n'oubliez pas de noter le message d'erreur.

Message	Causes possibles	Action corrective
CD ERROR	Erreur du lecteur de CD	Appuyez sur <b>EJECT</b> et vérifiez le disque.
CD ERROR A0	Erreur électrique	Coupez puis remettez le contact.
Disc ERROR	Le disque ne contient pas les données nécessaires	Appuyez sur <b>EJECT</b> et remplacez le disque.
Download ERROR, Transmit ERROR	Erreur d'écriture	Appuyez sur <b>EJECT</b> et recommencez la réécriture.
FILE ERROR	Erreur de fichier	Réécrivez le fichier.



## Soins à apporter au lecteur de CD

- N'utilisez que les disques portant une des deux marques Compact Disc Digital Audio indiquées ci-dessous.



- Utilisez seulement des CD standard, circulaires. L'utilisation de disques ayant une forme irrégulière non circulaire peut provoquer un blocage du lecteur de CD ou rendre la lecture incorrecte.



- Examinez tous les CDs à la recherche de fentes ou de rayures, et vérifiez s'ils ne sont pas gondolés. Les CDs qui présentent des fentes, des rayures, ou qui sont gondolés, peuvent ne pas être lus correctement. Ne les utilisez pas.
- Pendant la manipulation des disques, évitez de toucher leur face gravée (face ne portant aucune indication).
- Rangez les disques dans leur coffret dès que vous ne les écoutez plus.
- Conservez les disques à l'abri de la lumière directe du soleil et ne les exposez pas à des températures élevées.
- Ne posez aucune étiquette à la surface des disques, n'écrivez pas sur un disque, n'appliquez aucun agent chimique sur un disque.

## Informations complémentaires

- Pour nettoyer un CD, essuyez le disque avec un chiffon doux en partant du centre vers l'extérieur.



- Si le chauffage est utilisé en période de froid, de l'humidité peut se former sur les composants à l'intérieur du lecteur de CD. La condensation peut provoquer un fonctionnement incorrect du lecteur de CD. Si vous pensez qu'il y a un problème de condensation éteignez le lecteur de CD pendant une heure environ pour lui permettre de sécher et essuyez les disques humides, le cas échéant, avec un tissu doux.
- Les cahots de la route peuvent interrompre la lecture d'un CD. ▣

### Disques CD-R et CD-RW

- Quand vous utilisez des disques CD-R/CD-RW, la lecture n'est possible qu'avec des disques qui ont été finalisés.
- La lecture de disques CD-R/CD-RW enregistrés sur un graveur de CD musicaux ou un ordinateur personnel peut ne pas être possible à cause des caractéristiques du disque, de rayures ou de poussière sur le disque, ou de saleté, de condensation, etc. sur la lentille de l'appareil.
- La lecture de disques enregistrés sur un ordinateur personnel peut ne pas être possible, selon les paramètres de l'application et l'environnement. Enregistrez les disques avec le bon format. (Pour les détails, contactez le fabricant de l'application.)
- La lecture de disques CD-R/CD-RW peut devenir impossible en cas d'exposition directe à la lumière solaire, de températures

élevées, ou en raison des conditions de stockage dans le véhicule.

- Les titres et autres informations textuelles gravées sur les CD-R/CD-RW peuvent ne pas être affichés par cet appareil (en cas de données audio (CD-DA)).
- Lisez attentivement les notes qui concernent les CD-R/CD-RW avant de les utiliser. ▣

### Disques Duaux

- Les Disques Duaux sont des disques à deux faces avec un CD enregistrable pour l'audio sur une face et un DVD enregistrable pour la vidéo sur l'autre.
- Comme la face CD des Disques Duaux n'est pas physiquement compatible avec le standard CD général, la lecture de la face CD sur cet appareil peut ne pas être possible.
- Charger et éjecter fréquemment un Disque Dual peut provoquer des rayures sur le disque. Des rayures importantes peuvent entraîner des problèmes de lecture sur cet appareil. Dans certains cas, un Disque Dual peut se retrouver bloqué dans le logement pour CD et ne sera pas éjecté. Pour éviter cela, nous vous recommandons de vous abstenir d'utiliser des Disques Duaux avec cet appareil.
- Pour des informations plus détaillées sur les Disques Duaux, veuillez vous reporter aux informations fournies par le fabricant du disque. ▣

## Informations complémentaires

### Fichiers MP3, WMA, AAC and WAV

- MP3 est une abréviation pour MPEG Audio Layer 3 et fait référence à un standard de technologie de compression audio.
- WMA est un acronyme pour Windows Media™ Audio et fait référence à une technologie de compression développée par Microsoft Corporation. Les données WMA peuvent être encodées en utilisant Windows Media Player version 7 ou ultérieure.
- AAC est une abréviation pour Advanced Audio Coding et fait référence à un standard de technologie de compression audio.
- WAV est une abréviation pour waveform (forme d'onde). C'est un format standard de fichier audio pour Windows®.
- Cet appareil peut ne pas fonctionner correctement selon l'application utilisée pour encoder les fichiers WMA.
- Selon la version de Windows Media Player utilisée pour encoder les fichiers WMA, les noms d'album et les autres informations textuelles peuvent ne pas s'afficher correctement.
- Il peut se produire un léger retard lors du démarrage de la lecture de fichiers WMA/AAC encodés avec des données image.
- Cet appareil permet la lecture de fichiers MP3/WMA/AAC/WAV sur des disques CD-ROM, CD-R et CD-RW. Les enregistrements de disques compatibles avec les niveaux 1 et 2 de ISO9660 et avec le système de fichiers Romeo et Joliet peuvent être lus.
- On peut également lire des disques enregistrés compatibles multi-session.
- Les fichiers MP3/WMA/AAC/WAV ne sont pas compatibles avec le transfert de données en écriture de paquets.
- Le nombre maximum de caractères qui peuvent être affichés pour un nom de fichier, incluant l'extension (.mp3, .wma, .m4a ou .wav) est 64 caractères à partir du premier.
- Le nombre maximum de caractères qui peut être affiché pour un nom de dossier est 64 caractères.
- Dans le cas de fichiers enregistrés selon le système de fichiers Romeo, seuls les 64 premiers caractères peuvent être affichés.
- Quand vous jouez des disques qui comprennent à la fois des fichiers MP3/WMA/AAC/WAV et des données audio (CD-DA) tels que des disques CD-EXTRA et MIXED-MODE CD, vous ne pouvez lire les deux types de données qu'en basculant entre MP3/WMA/AAC/WAV et CD-DA.
- La séquence de sélection des dossiers pour la relecture et autres opérations devient la séquence d'écriture utilisée par le logiciel d'écriture. Pour cette raison, la séquence attendue au moment de la relecture peut ne pas coïncider avec la séquence de relecture effective. Toutefois, il existe des logiciels d'écriture qui permettent de fixer l'ordre de relecture.
- Certains CDs audio contiennent des plages qui fusionnent sans pause. Quand ces disques sont convertis en fichiers MP3/WMA/AAC/WAV et enregistrés sur un CD-R/CD-RW/CD-ROM, les fichiers seront lus sur ce lecteur avec une courte pause entre eux, quelle que soit la durée de la pause entre les plages sur le CD audio original.

#### Important

- Quand vous donnez un nom à un fichier MP3/WMA/AAC/WAV, ajoutez l'extension de nom de fichier correspondante (.mp3, .wma, .m4a ou .wav).
- Cet appareil relit les fichiers avec l'extension de nom de fichier (.mp3, .wma, .m4a ou .wav) comme des fichiers MP3/WMA/AAC/WAV. Pour éviter du bruit et des anomalies, n'utilisez pas ces extensions pour des fichiers autres que des fichiers MP3/WMA/AAC/WAV.

## Informations complémentaires

### Informations MP3 additionnelles

- Les fichiers sont compatibles avec les formats ID3 Tag Ver. 1.0, 1.1, 2.2, 2.3 et 2.4 pour l'affichage de l'album (titre du disque), de la plage (titre de la plage), de l'artiste (artiste de la plage) et des commentaires. La version 2.x de ID3 Tag est prioritaire quand Ver. 1.x et Ver. 2.x existent toutes les deux.
- La fonction de préaccentuation est valide seulement pour la lecture de fichiers MP3 de fréquences 32, 44,1 et 48 kHz. (Les fréquences d'échantillonnage de 16, 22,05, 24, 32, 44,1, 48 kHz peuvent être relues.)
- Il n'existe pas de compatibilité de liste de lecture m3u.
- Il n'y a pas de compatibilité avec les formats MP3i (MP3 interactif) ou mp3 PRO.
- La qualité sonore des fichiers MP3 s'améliore généralement avec l'augmentation du débit binaire. Cet appareil peut jouer des enregistrements avec des débits binaires de 8 kbit/s à 320 kbit/s, mais nous recommandons d'utiliser seulement des disques enregistrés avec un débit d'au moins 128 kbit/s pour bénéficier d'une certaine qualité sonore.

### Informations WMA additionnelles

- Cet appareil lit les fichiers WMA codés par Windows Media Player version 7, 7.1, 8, 9 et 10.
- Vous pouvez seulement lire des fichiers WMA aux fréquences 32, 44,1 et 48 kHz.
- La qualité sonore des fichiers WMA s'améliore généralement avec l'augmentation du débit binaire. Cet appareil peut jouer des enregistrements avec des débits binaires de 48 kbit/s à 320 kbit/s (CBR) ou de 48 kbit/s à 384 kbit/s (VBR), mais pour bénéficier d'un son d'une certaine qualité, nous recommandons d'utiliser seulement des disques enregistrés avec un débit élevé.

- Cet appareil ne supporte pas les formats suivants.
  - Windows Media Audio 9 Professional (5.1ch)
  - Windows Media Audio 9 Lossless
  - Windows Media Audio 9 Voice

### Informations additionnelles sur AAC

- Cet appareil lit les fichiers AAC encodés par iTunes® version 4.8 et antérieures.
- Cet appareil lit les fichiers AAC avec des fréquences d'échantillonnage de 11,025, 16, 22,05, 24, 32, 44,1 et 48 kHz.
- La qualité sonore des fichiers AAC s'améliore généralement avec l'augmentation du débit binaire. Cet appareil peut jouer des enregistrements avec des débits binaires de 16 kbit/s à 320 kbit/s, mais nous recommandons d'utiliser seulement des disques enregistrés avec un débit élevé pour bénéficier d'une certaine qualité sonore.
- Cet appareil ne supporte pas les formats suivants.
  - Apple Lossless

### Informations WAV additionnelles

- Cet appareil lit des fichiers WAV codés en format Linear PCM (LPCM) ou MS ADPCM.
- Vous pouvez seulement lire des fichiers WAV aux fréquences 16, 22,05, 24, 32, 44,1 et 48 kHz (LPCM) ou 22,05 et 44,1 kHz (MS ADPCM). La fréquence d'échantillonnage affichée peut être arrondie.
- La qualité sonore de fichiers WAV augmente généralement avec le nombre de bits de quantification. Cet appareil peut lire des enregistrements avec 8 et 16 (LPCM) ou 4 (MS ADPCM) bits de quantification, mais nous vous recommandons d'utiliser des disques enregistrés avec un grand nombre de bits de quantification pour bénéficier d'une certaine qualité sonore. ▣

## Informations complémentaires

### Quelques mots sur les dossiers et les fichiers MP3/WMA/AAC/WAV

- Une vue générale d'un CD-ROM contenant des fichiers MP3/WMA/AAC/WAV est montrée ci-dessous. Les sous-dossiers sont représentés comme des dossiers dans le dossier actuellement sélectionné.

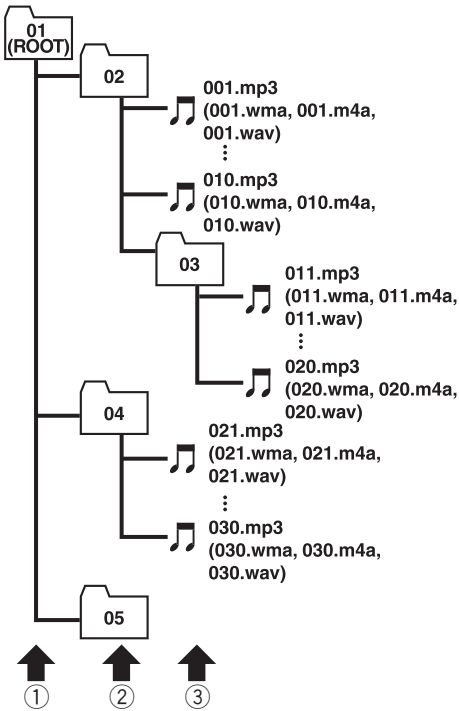

- ① Premier niveau
- ② Deuxième niveau
- ③ Troisième niveau

### Remarques

- Cet appareil attribue les numéros de dossier. L'utilisateur ne peut pas attribuer les numéros de dossier.
- Il n'est pas possible de vérifier les dossiers qui ne contiennent pas de fichiers MP3/WMA/AAC/WAV. (Ces dossiers seront sautés sans afficher le numéro de dossier.)
- L'appareil peut lire des fichiers MP3/WMA/AAC/WAV contenus dans 8 niveaux de dossiers au maximum. Toutefois, le démarrage de la lecture s'effectue avec un certain retard sur les disques comportant de nombreux niveaux. Pour cette raison, nous recommandons de ne pas créer de disques avec plus de deux niveaux.
- Il est possible de jouer jusqu'à 99 dossiers sur un disque. ■

## Informations complémentaires

### Termes utilisés

#### A2DP

A2DP est un acronyme pour Advanced Audio Distribution Profile. Ce profil permet la transmission de donnée audio de haute qualité stéréo ou monorales via la technologie sans fil Bluetooth.

#### AAC

AAC est un acronyme pour Advanced Audio Coding (Codage audio avancé) et fait référence à un standard de technologie de compression audio utilisé avec MPEG 2 et MPEG 4.

#### AVRCP

AVRCP est un acronyme pour Audio/Video Remote Control Profile. Ce profil permet l'interfonctionnement des fonctions audio et vidéo de l'appareil Bluetooth connecté via la technologie sans fil Bluetooth.

#### Bluetooth

Bluetooth est une technologie de connexion par radio sans fil de courte portée qui est développée pour remplacer le câble pour les téléphones mobiles, les ordinateurs de poche et d'autres appareils. Bluetooth fonctionne dans la gamme de fréquences 2,4 GHz et transmet la voix et les données à une vitesse allant jusqu'à 1 mégabit par seconde. Bluetooth a été lancé en 1998 par un groupe d'intérêt spécial (SIG) comprenant Ericsson Inc. Intel Corp., Nokia Corp., Toshiba et IBM, et est maintenant développé par près de 2 000 sociétés dans le monde.

#### Débit binaire

Ce chiffre exprime le volume de données par seconde, en unités bit/s (bits par seconde). Plus le débit est élevé, plus il existe d'information disponible pour reproduire le son. Dans le cadre d'une même méthode de codage (par

exemple MP3), plus le débit est élevé, meilleur est le son.

#### Écriture par paquets

C'est un terme général pour une méthode d'écriture sur CD-R, etc. au moment requis pour un fichier, exactement comme pour les fichiers sur disquette ou disque dur.

#### Format ISO9660

C'est le standard international pour la logique du format des dossiers et des fichiers des CD-ROM. Pour le format ISO9660, il existe des règles pour les deux niveaux suivants.

##### Niveau 1 :

Le nom de fichier est en format 8.3 (le nom est composé de 8 caractères, lettres majuscules anglaises sur un demi-octet et chiffres d'un demi-octet et le signe "\_", avec une extension de fichier de trois caractères).

##### Niveau 2 :

Le nom de fichier peut avoir jusqu'à 31 caractères (incluant le caractère de séparation "." et une extension de fichier). Chaque dossier contient moins de 8 hiérarchies.

#### Formats étendus

Joliet :

Les noms de fichier peuvent avoir jusqu'à 64 caractères.

Romeo :

Les noms de fichier peuvent avoir jusqu'à 128 caractères.

#### GAP

GAP est un acronyme pour Generic Access Profile (Profil d'accès générique). C'est un profil de base de la technologie sans fil Bluetooth.

#### HFP

HFP est un acronyme pour Hands Free Profile (Profil mains libres). Ce profil est utilisé pour la téléphonie mains libres avec des appareils disposant de la technologie sans fil Bluetooth.

## Informations complémentaires

### HSP

HSP est un acronyme pour Head Set Profile. Ce profil est utilisé pour connecter un casque et un terminal de communication avec la technologie sans fil Bluetooth.

### ID3 tag (étiquette ID3)

C'est une méthode d'incorporation de données sur les plages dans un fichier MP3. L'information incorporée peut inclure le titre de la plage, le nom de l'artiste, le titre de l'album, le genre de musique, l'année de production, des commentaires et d'autres données. Son contenu peut être édité librement avec un logiciel comportant des fonctions d'édition ID3 Tag. Bien que le nombre de caractères des étiquettes soit limité, ces informations peuvent être affichées pendant la lecture de la plage.

### m3u

Les listes de lecture créées avec le logiciel "WINAMP" ont une extension de fichier liste de lecture (.m3u).

### MP3

MP3 est une abréviation pour MPEG Audio Layer 3. C'est un standard de compression défini par un groupe de travail (MPEG) de l'ISO (International Standards Organization). MP3 peut compresser les données à environ 1/10ème du niveau d'un disque conventionnel.

### MS ADPCM

Ceci signifie modulation en impulsions codées différentielles adaptative de Microsoft, qui est le système d'enregistrement du signal utilisé pour le logiciel multimédia de Microsoft Corporation.

### Multi-session

Le multi-session est une méthode d'enregistrement qui permet d'enregistrer des données supplémentaires ultérieurement. Quand vous enregistrez des données sur un CD-ROM, CD-R ou CD-RW, toutes les données du début à la

fin sont traitées comme une seule unité ou session. Le multi-session est une méthode d'enregistrement qui permet d'enregistrer plus de 2 sessions sur un seul disque.

### Nombre de bits de quantification

Le nombre de bits de quantification est un des facteurs de la qualité sonore globale ; plus ce nombre est élevé, meilleure est la qualité sonore. Toutefois, augmenter la "profondeur binaire" augmente aussi la quantité de données et par suite l'espace de stockage nécessaire.

### OPP

OPP est un acronyme pour Object Push Profile. Ce profil est utilisé pour transférer les données d'annuaire, d'agenda, etc. entre appareils équipés de la technologie sans fil Bluetooth.

### PCM Linéaire (LPCM)/Modulation en impulsions codées

Ceci signifie modulation en impulsion codées linéaire, qui est le système d'enregistrement du signal utilisé pour les CDs et les DVDs musicaux.

### SDP

SDP est un acronyme pour Service Discovery Protocol. Ce protocole est utilisé pour rechercher les services, et les caractéristiques de ces services, disponibles sur d'autres appareils disposant de la technologie sans fil Bluetooth.

### VBR

VBR est une abréviation de variable bit rate (débit binaire variable). En général la méthode CBR (débit binaire constant) est plus largement utilisée. Mais en ajustant de façon flexible le débit binaire aux besoins de la compression audio, il est possible d'obtenir une qualité de son en fonction des priorités de compression.



## Informations complémentaires

### WAV

WAV est une abréviation pour waveform (forme d'onde). C'est un format standard de fichier audio pour Windows®.

### WMA

WMA est un acronyme pour Windows Media™ Audio et fait référence à une technologie de compression développée par Microsoft Corporation. Les données WMA peuvent être encodées en utilisant Windows Media Player version 7 ou ultérieure. Windows Media et le logo Windows sont des marques commerciales ou des marques commerciales déposées de Microsoft Corporation aux États-Unis et/ou dans d'autres pays. ▣

## Informations complémentaires

### Caractéristiques techniques

#### Généralités

Alimentation .....	14,4 V DC (10,8 V à 15,1 V acceptable)
Mise à la masse .....	Pôle négatif
Consommation maximale ...	10,0 A
Dimensions (L × H × P) :	
DIN	
Châssis .....	178 × 50 × 161 mm
Panneau avant .....	188 × 58 × 23 mm
D	
Châssis .....	178 × 50 × 166 mm
Panneau avant .....	170 × 45 × 18 mm
Poids .....	1,7 kg

#### Audio/DSP

Puissance de sortie maximale .....	50 W × 4
Puissance de sortie continue .....	22 W × 4 (50 à 15 000 Hz, DHT 5%, impédance de charge 4 Ω avec les deux canaux excités)
Impédance de charge .....	4 Ω (4 Ω à 8 Ω acceptable)
Niveau de sortie max/impédance de sortie de la sortie préamp .....	5 V/100 Ω
Correction physiologique ....	+10 dB (100 Hz), +6,5 dB (10 kHz) (volume : -30 dB)
Egaliseur (Egaliseur graphique à 16 bandes) :	
Fréquence .....	20/31,5/50/80/125/200/315/500/800/1,25k/2k/3,15k/5k/8k/12,5k/20k Hz
Plage d'égalisation .....	±12 dB
Egaliseur auto :	
(Egaliseur graphique 16 bandes avant & arrière & haut-parleur d'extrêmes graves)	
Fréquence .....	20/31,5/50/80/125/200/315/500/800/1,25k/2k/3,15k/5k/8k/12,5k/20k Hz
Plage d'égalisation .....	+6 dB à -12 dB
HPF (Avant/arrière) :	
Fréquence .....	50/63/80/100/125/160/200 Hz
Pente .....	0 (Pass)/-6/-12 dB/octave
Gain .....	0 dB à -24 dB/Silencieux
Haut-parleur d'extrêmes graves (stéréo/mono) :	
Fréquence .....	50/63/80/100/125/160/200 Hz
Pente .....	-6/-12/-18 dB/octave
Gain .....	+6 dB à -24 dB/Silencieux
Phase .....	Normale/Inverse

#### Lecteur de CD

Système .....	Compact Disc Digital Audio
Disques utilisables .....	Disques compacts
Format du signal :	
Fréquence d'échantillonnage .....	44,1 kHz
Nombre de bits de quantification .....	16 ; quantification linéaire
Réponse en fréquence .....	5 Hz à 20 000 Hz (±1 dB)
Rapport signal/bruit .....	100 dB (1 kHz) (Réseau IHF-A)
Dynamique .....	95 dB (1 kHz)
Nombre de canaux .....	2 (stéréo)
Format de décodage MP3 ...	MPEG-1 & 2 Couche Audio 3
Format de décodage WMA .....	Ver. 7, 7.1, 8, 9, 10 (audio 2 canaux) (Windows Media Player)
Format de décodage AAC ...	MPEG-4 AAC (fichiers encodés iTunes® seulement)
Format du signal WAV .....	Linear PCM & MS ADPCM

#### Syntoniseur FM

Gamme de fréquence .....	87,9 MHz à 107,9 MHz
Sensibilité utile .....	8 dBf (0,7 μV/75 Ω mono, S/B : 30 dB)
Seuil de sensibilité 50 dB ...	10 dBf (0,9 μV/75 Ω mono)
Rapport signal/bruit .....	75 dB (Réseau IHF-A)
Distorsion .....	0,3 % (à 65 dBf, 1 kHz, stéréo) 0,1 % (à 65 dBf, 1 kHz, mono)
Réponse en fréquence .....	30 Hz à 15 000 Hz (±3 dB)
Séparation stéréo .....	45 dB (à 65 dBf, 1 kHz)
Sélectivité .....	80 dB (±200 kHz)
Intermodulation trois signaux (niveau du signal désiré) .....	30 dBf (niveau des deux signaux non désirés : 100 dBf)

#### Syntoniseur AM

Gamme de fréquence .....	530 kHz à 1 710 kHz (10 kHz)
Sensibilité utile .....	18 μV (S/B : 20 dB)
Rapport signal/bruit .....	65 dB (Réseau IHF-A)

#### Bluetooth

Version .....	Certifié Bluetooth 1.2
Puissance de sortie .....	+4 dBm Max. (Classe de puissance 2)

## Informations complémentaires

Profil ..... GAP (Generic Access Profile)  
SDP (Service Discovery Protocol)  
HSP (Head Set Profile)  
HFP (Hands Free Profile)  
A2DP (Advanced Audio Distribution Profile)  
AVRCP (Audio Video Remote Control Profile)  
OPP (Object Push Profile)



### Remarque

Les caractéristiques et la présentation peuvent être modifiées sans avis préalable à fin d'amélioration. □

*Register your product at  
Enregistrez votre produit au*

<http://www.pioneerelectronics.com>

*See "Product registration" page  
Voir la page "Enregistrement du produit"*

#### **PIONEER CORPORATION**

4-1, MEGURO 1-CHOME, MEGURO-KU, TOKYO 153-8654, JAPAN

#### **PIONEER ELECTRONICS (USA) INC.**

P.O. Box 1540, Long Beach, California 90801-1540, U.S.A.  
TEL: (800) 421-1404

#### **PIONEER EUROPE NV**

Haven 1087, Keetberglaan 1, B-9120 Melsele, Belgium  
TEL: (0) 3/570.05.11

#### **PIONEER ELECTRONICS ASIACENTRE PTE. LTD.**

253 Alexandra Road, #04-01, Singapore 159936  
TEL: 65-6472-7555

#### **PIONEER ELECTRONICS AUSTRALIA PTY. LTD.**

178-184 Boundary Road, Braeside, Victoria 3195, Australia  
TEL: (03) 9586-6300

#### **PIONEER ELECTRONICS OF CANADA, INC.**

300 Allstate Parkway, Markham, Ontario L3R OP2, Canada  
TEL: 1-877-283-5901

#### **PIONEER ELECTRONICS DE MEXICO, S.A. de C.V.**

Blvd.Manuel Avila Camacho 138 10 piso  
Col.Lomas de Chapultepec, Mexico, D.F. 11000  
TEL: 55-9178-4270

#### **先鋒股份有限公司**

總公司：台北市中山北路二段44號13樓  
電話：(02) 2521-3588

#### **先鋒電子（香港）有限公司**

香港九龍尖沙咀海港城世界商業中心  
9樓901-6室  
電話：(0852) 2848-6488

Published by Pioneer Corporation.  
Copyright © 2006 by Pioneer Corporation.  
All rights reserved.

Publié par Pioneer Corporation. Copyright  
© 2006 par Pioneer Corporation. Tous  
droits réservés.

Printed in Thailand  
Imprimé en Thaïlande

<KMMZX> <06B00000>

<CRD4096-A/N> UC