

TV SETUP

Time Menu

Press **MENU** button to display the main menu.

Press ◀ / ▶ button to select **TIME** in the main menu, it will highlight the first option.

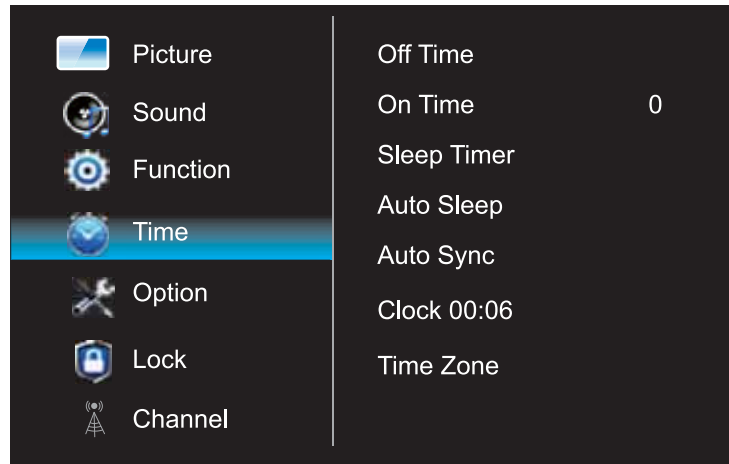

Off Time: Setup the repeat mode and timer to turn off the TV set.

On Time: Setup the repeat mode and timer to turn on the TV set.

Sleep Timer: Set to turn off the TV set automatically. Choices are off, 10, 20, 30, 60, 90, 120, 180 and 240 minutes.

Auto Sleep: Setup the timer to turn off the TV set automatically when there is no operation. Choices are Off, 4 hours, 6 hours and 8 hours.

Auto Sync: Turn on or turn off the function of Auto Sync.

Clock: Setup the TV clock (Day, Month, Year, Hour and Minute). It is available only when Auto Sync is turned off.

Time Zone: Select the time zone. It is available only when Auto Sync is turned on.

TV SETUP

Option Menu

Press **MENU** button to display the main menu.

Press ◀ / ▶ button to select **OPTION** in the main menu, it will highlight the first option.

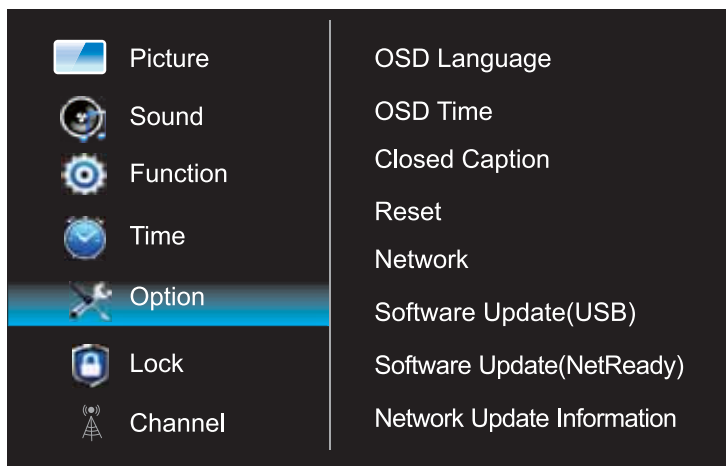

OSD Language: Select your desired OSD language.

OSD Time: Select the time to keep the OSD display on the screen.

Closed Caption: Setup the function of Closed Caption.

1. CC Mode - Select the CC mode. The following three items can't be adjusted when the CC Mode is turned off.
2. Basic Selection - Select the basic CC type.
3. Advanced Selection - Select the advanced CC service type.
4. Closed Caption Option - Adjust the detailed CC settings such as font, color and so on.

Reset: Restore Menu options to the factory defaults, and restart the initial setup.

Note: User data on this TV will lose completely after operating this feature.

Network:

1. Status: Check the detailed information of network connection such as IP, MAC Address and so on.
2. WIFI: Setup to connect the TV set to the Wireless Network.
3. LAN: Setup to connect the TV set to the Wired Network.

Software Update (USB): Select to update Software from USB.

Software update (NetReady): Select to update software by network connection.

Network Update Information: Show network update information such as software version and so on.

TV SETUP

Option Menu

How to connect to WIFI?

Press **MENU** button to display the main menu.

Press **◀/▶** button to select **OPTION** in the main menu, choose the **Network**.

After pressing the **OK** button, select **WIFI**.

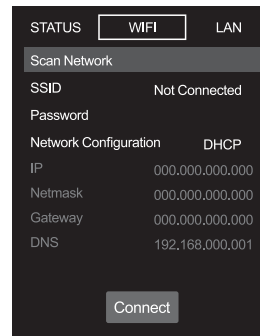

Select to **WIFI** setting and turn on the **WIFI**, select your **WIFI** network and enter the password, then select the **Setting** to connect the **WIFI**. If you want to connect a new **WIFI** network, please select to **WIFI** item and press the **OK** button from the remote, it will search some new **WIFI** network nearby the TV, select the **WIFI** network and enter the password to connect it.

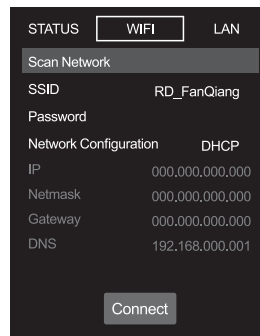
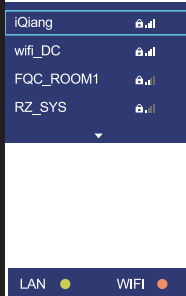
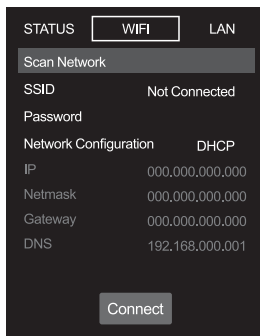

TV SETUP

Lock Menu

Press **MENU** button to display the main menu.

Press ◀ / ▶ button to select **LOCK** in the main menu, it will highlight the first option.

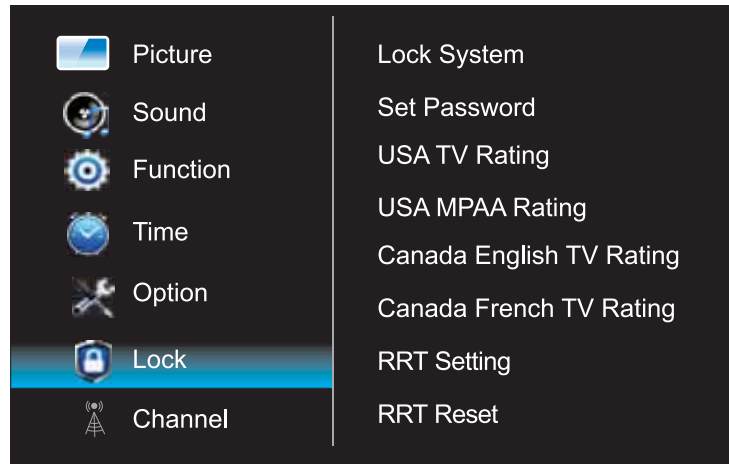

Input the initial password(**0000**) or your own password to access this feature, then press **OK** button to enter the following features.

Lock System: Select On to enable the following eight items.

Set Password: Use to change the current Lock password.

USA TV Rating: Block or unblock programs according to USA TV Rating.

USA MPAA Rating: Block or unblock programs according to USA MPAA Rating.

Canada English TV Rating: Block or unblock programs according to Canada English TV Rating.

Canada French TV Rating: Block or unblock programs according to Canada French TV Rating.

RRT Setting: Adjust the settings of RRT(Region Rating Table).

RRT Reset: Reset the RRT settings to the defaults.

Note: If you change the password and forget it, you can use the super password 8899 to enter the lock system.

TV SETUP

Channel Menu

Press **MENU** button to display the main menu.

Press **◀ / ▶** button to select **CHANNEL** in the main menu, it will highlight the first option.

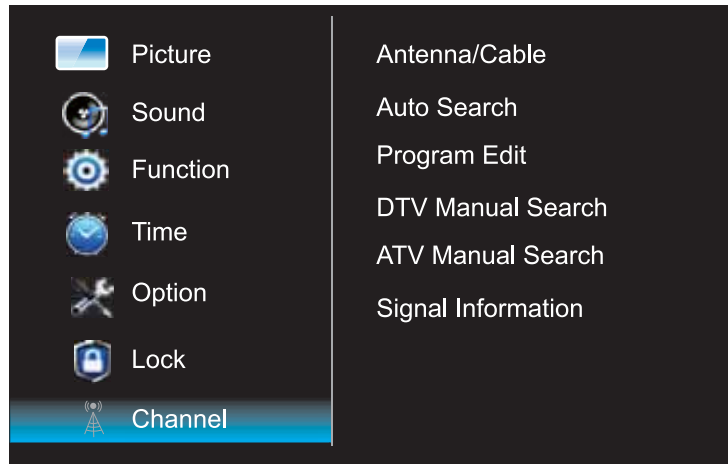

Antenna/Cable: Select the tuner mode between Antenna and Cable.

Auto Search: Search for programs automatically. If you want to stop the auto search, press EXIT button. Then Select "Yes" to exit searching and "No" to continue searching.

Program Edit: Edit the programs. You can press RED button to delete programs, press BLUE button to skip programs, and add programs to the favorite list by pressing Yellow button.

DTV Manual Search: Search for the DTV programs manually. The search stops when a program is found and this program will be stored automatically. Press EXIT button to exit the searching. Before DTV manual search, you need to Select the desired UHF CH.

ATV Manual Search: Search for the ATV programs manually. When a program is found, press RED button to save it. Press EXIT button to exit the searching. Before ATV manual search, you need to select the desired Current Channel. If the signal is weak or distorted, you can select "Fine Tune" to adjust the frequency slightly until the image is clear.

Signal Information: Show the signal information of current DTV channel.

USB Media Player

USB Media Menu

Before operating Media menu, Plug in USB device, then press INPUT button.

Press ▼/▲ button to select USB Media Player in the Source menu, then press Enter button to enter.

Press ◀/▶ button to select the option you want to adjust in the main Media menu, then press Enter button to enter.



Photo Menu

Press ◀/▶ button to select PHOTO in the main menu, then press Enter button to enter.

Press ◀/▶ button to select drive disk you want to watch, then press Enter button to enter.

Press ◀/▶ button to select return option to back to the previous menu.



Press ◀/▶ button to select the file you want to watch in the file selecting menu, then press media button to display picture.



Press ◀/▶ button to select the file folder you want to search in the file selecting menu, then press Enter button on your remote control to enter sub-menu.

USB Media Player

Movie Menu

Press ◀/▶ button to select Movie in the main menu, then press Enter button to enter.

Press menu button to return back to the previous menu and exit menu to quit.

Press ◀/▶ button to select drive disk you want to watch, then press Enter button to enter.



Press ◀/▶ button to select the file you want to watch in the file selecting menu, then press

Enter button to add the file to play list, press media button to display and operate file details.



NOTE: It can not play music and TEXT format.

Smart TV Operation

Smart TV Operation

Press **HOME** button on the remote control to enter the Main Launcher.

Press the arrow buttons ◀/▶ to select the APP, then press "OK" button to enter.

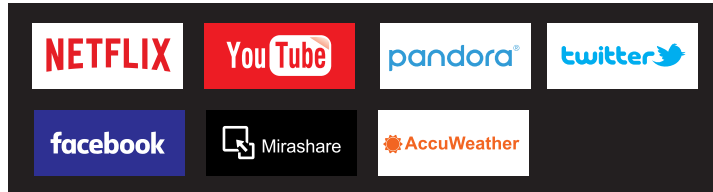

NETFLIX YOU can press "NETFLIX" button or press **HOME** button select the NETFLIX to enter.

After enter the NETFLIX you can see below login interface, input your account and password, press "OK" button, then you can enjoy the NETFLIX resources.



facebook Press the arrow buttons ◀/▶ to select the Facebook, then press "OK" button to enter.

After enter the FACEBOOK you can see below login interface with 8 random code, first pls visit <http://www.facebook.com/device> on your smart phone or computer and enter this code.

Second input your facebook account and password then login in.

Third enter the 8 random code which marked in the first picture. Then you can success to use facebook.



①



②

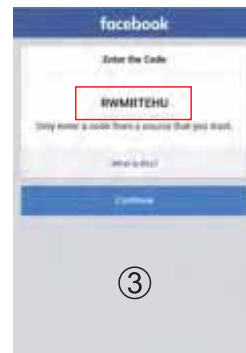

③

Smart TV Operation



1. Use arrow key to Select button, then press "ENTER" key to enter Youtube.
2. Use arrow button to select one video and press "ENTER" key to play. Press "Menu" key to exit playing.
3. Press ▼ key to open or close control menu when playing.
4. Press ▲ key to enter search interface, input the keyword and then press "ENTER" to search videos.



Use arrow key to Select button, then press "OK" key to enter pandora.

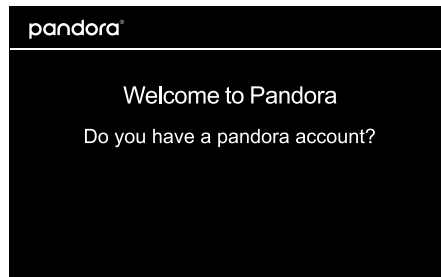

Press the arrow buttons ◀/▶ to select the Mirashart, then press "OK" button to enter.



Note: Please note that depending on the mobile device, Screencast may not operate as indicated.



1. Use arrow key to Select button, then press "ENTER" key to enter Accuweather.
2. Input a city or zip code pr ess select to get the weather information.



DISPLAY MODE

VIDEO FORMATS

SUPPORTED COMPONENT / HDMI INPUT MODE			
Resolution	Horizontal Scanning Frequency (KHz)	Vertical Scanning Frequency (Hz)	Format
720 X 480	15.73	59.94	480 i
720 X 480	31.5	59.94	480 p
1280 X 720	45	60	720 p
1920 X 1080	33.75	60	1080 i
1920 X 1080	27	24	1080 p
1920 X 1080	67.50	60	1080 p
3840 X 2160	53.9	24	2160p
3840 X 2160	67.5	30	2160p
3840 X 2160	134.5	60	2160p

NOTE:

The above listed formats are also related to the AV devices you are about to connect. Before you connect this unit with others please read all instructions carefully and make sure all necessary cables are connected.

This unit may be incompatible with some other formats which are not meet the above conditions.

SPECIFICATION

Model Description		43"LED TV
Panel	Panel Type	LED Panel
	Diagonal Size	43inches
	Screen Format	16:9
	Resolution	3840 x 2160
	Brightness	200cd/m ²
	Contrast	1000:1
	View Angle	178(H)/178(V)
	Response Time	8ms
Systems	Maximum Color	16.7M colors
	Color System	NTSC/ATSC
	Sound System	M/MTS
Input / Output Jacks	Sound Output	L/R Speaker: 10W+10W
	RF Input	75 ohm external terminal
	HDMI Input	480i, 480p, 720p, 1080i, 1080p, 2160p.
	Composite Video Input	1.0 Vp-p, 75ohms
	Component/Y Pb Pr Input	Y: 1.0 Vp-p, 75ohms, 0.3V negative sync Pb: 0.7Vp-p, 75ohms Pr: 0.7Vp-p, 75ohms
	Sound Input	AV AUDIO: For CVBS/COMPONENT Audio input 500mV rms, Impedance: 20k ohms
	Digital audio out	S/PDIF Optical
	USB Port	Media player
Power	Power Requirement	100-120V 60Hz
	Rated Power Consumption	68W

This manual is only for your reference.
Specifications are subject to update without prior notice.

TROUBLESHOOTING GUIDE

SYMPTOM	CAUSE (AND REMEDY)
TV	
Bad Picture (snow, multiple images distortion, blurry)	<ul style="list-style-type: none"> • Check the location of the antenna and adjust it if necessary. • Make sure the antenna cable is firmly connected. • Make sure all input cables are firmly connected.
No sound.	<ul style="list-style-type: none"> • Increase the volume. • Check whether the mute function has been activated on the Remote Control.
Black and White picture.	<ul style="list-style-type: none"> • Check the PICTURE setting within the PICTURE menu. • Check to make sure the program you are watching is broadcast in Color and not Black & White.
No picture or sound.	<ul style="list-style-type: none"> • Make sure the unit is plugged in and turned on. • Make sure that the ATV mode is selected. • Try a new channel to check for possible station trouble. • Make sure the antenna is connected properly. • Increase the volume. • Make sure the antenna or audio/video source device is working properly. • Make sure all cables are firmly connected. • Check for local interference.
Colored patches of picture.	<ul style="list-style-type: none"> • Make sure there are no unshielded electrical devices nearby that are causing interference. • Turn the TV off for 30 minutes, then try it again.
Panel function key does not respond correctly.	<ul style="list-style-type: none"> • Under the influence of electrostatic phenomenon, the product may malfunction and require user power reset. • Unplug and re-plug the AC power cord.
The display monitor's panel goes hot.	<ul style="list-style-type: none"> • LED TV takes inside light phosphor. It may increase the temperature of the screen in some occasions. It's not a defect.
Unusual dots	<ul style="list-style-type: none"> • Black dots and Bright points may appear on the LED screen. This is a structural property of the LED panel and is not a defect.
Stripes on screen	<ul style="list-style-type: none"> • Adjust the impulse phase may decrease stripes. RGB in
The top of the monitor gets hot.	<ul style="list-style-type: none"> • It may occur during long-time working. It's not a defect.
Unable to select a certain channel.	<ul style="list-style-type: none"> • The channel may be skipped. Choose this channel by directly selecting the buttons from the remote control.
Disorder display at power on.	<ul style="list-style-type: none"> • This may be caused because of a very short interval between POWER OFF and ON. • Unplug the power and restart.

FCC Warning

This device complies with Part 15 of the FCC Rules. Operation is subject to the following two conditions:

- (1) this device may not cause harmful interference, and
- (2) this device must accept any interference received, including interference that may cause undesired operation. Changes or modifications not expressly approved by the party responsible for compliance could void the user's authority to operate the equipment.

Note: This equipment has been tested and found to comply with the limits for a Class B digital device, pursuant to part 15 of the FCC Rules. These limits are designed to provide reasonable protection against harmful interference in a residential installation. This equipment generates, uses and can radiate radio frequency energy and, if not installed and used in accordance with the instructions, may cause harmful interference to radio communications. However, there is no guarantee that interference will not occur in a particular installation. If this equipment does cause harmful interference to radio or television reception, which can be determined by turning the equipment off and on, the user is encouraged to try to correct the interference by one or more of the following measures:

- Reorient or relocate the receiving antenna.
- Increase the separation between the equipment and receiver.
- Connect the equipment into an outlet on a circuit different from that to which the receiver is connected.
- Consult the dealer or an experienced radio/TV technician for help.

Changes or modifications to this unit not expressly approved by the party responsible for compliance could void the user's authority to operate the equipment.

The user should maintain a minimum distance of 20 cm between the device and the user's body.



MANUEL D'UTILISATION

Avant d'utiliser le TV, veuillez lire attentivement ce manuel et le conserver pour référence ultérieure.



Model: RNSMU4336



"Ce produit est fabriqué et vendu par Curtis International Ltd.

RCA, le logo de la RCA, le logo de deux chiens (Nipper et Chipper), sont des marques déposées ou des marques déposées de marque RCA Gestion et sont utilisés sous licence par Curtis International Ltd.

Tout autre produit, service, entreprise, commerce ou produit nom et le logo mentionnés aux présentes ne sont ni approuvés ni sponsorisés par Gestion de marque RCA ou de ses filiales."

CONTENU

1	MISES EN GARDE DE SÉCURITÉ		1
2	CONSIGNES DE SÉCURITÉ IMPORTANTES		2
3	ACCESSOIRES		3
4	PRÉPARATIF		3
5	GUIDE DE RÉFÉRENCE DES COMMANDES	Télécommande	4
		Vue De Devant	5
		Vue De Côté	5
		Vue Arriere	6
6	MONTAGE MURAL		7
7	CONNEXIONS	Installation	8
		Connexion Antenne	9
		Connexion AV	9
		Connexion Y Pb Pr	10
		Connexion HDMI	10
		Branchement du cordon d'alimentation	11
		Connexion Optical audio output	12
8	INSTALLATION RAPIDE	Mise De L'appareil Dans Une Place Propre	13
		Mise En Circuit Initiale De L'Appareil	13
		Selection De Source	13
9	RÉGLAGE INITIAL DU TÉLÉVISEUR	Menu Image	14
		Menu Son	15
		Menu Fonction	16
		Menu Option	17
		Menu Option	18
		Menu Verrouillage	20
		Menu Canal	21

CONTENU

10	Lecture Média USB		22
11	OPÉRATION DE TV INTELLIGENT		24
12	MODE D’AFFICHAGE	Formats Vidéo	26
13	CARACTÉRISTIQUES		27
14	GUIDE DE PANNAGE	Symptôme TV	28

MISES EN GARDE DE SÉCURITÉ

LA MARQUE DE PRUDENCE A ETE LOCALISEE EN L'EMPLACEMENT A LA CLOTURE INFERIEURE DE L'APPAREIL.



AVERTISSEMENT: POUR RÉDUIRE LE RISQUE D'UN CHOC ÉLECTRIQUE, NE PAS RETIRER LE COUVERCLE (NI LE DOS). AUCUNE PIÈCE NÉCESSITANT L'ENTRETIEN PAR L'UTILISATEUR À L'INTÉRIEUR. POUR RÉPARATION, S'ADRESSER À UN RÉPARATEUR QUALIFIÉ.

 Le symbole de l'éclair et d'une fiche l'intérieur d'un triangle qui indique qu'il y a une «tension dangereuse» non isolée l'intérieur de l'appareil, suffisamment élevée pour causer un choc électrique.

 Le point d'exclamation l'intérieur d'un triangle qui indique qu'il y a des instructions importantes de fonctionnement et d'entretien (réparation) dans la documentation qui accompagne cet appareil.

 **MISE EN GARDE:**

-POUR RÉDUIRE LE RISQUE D'UN CHOC ÉLECTRIQUE, NE PAS EXPOSER CET APPAREIL À LA PLUIE OU À L'HUMIDITÉ.

-EN CAS DE PROBLÈME, DÉBRANCHEZ LE CORDON D'ALIMENTATION CA ET ADRESSEZ-VOUS À UN PERSONNEL DE RÉPARATION QUALIFIÉ.

 **AVERTISSEMENT:**

-POUR RÉDUIRE LE RISQUE D'UN CHOC ÉLECTRIQUE, NE PAS EXPOSER CET APPAREIL À LA PLUIE OU À L'HUMIDITÉ. NE PAS PLACER DES OBJETS REMPLIS DE LIQUIDE SUR L'APPAREIL OU À PROXIMITÉ DE CELUI-CI.

-EN CAS DE PROBLÈME, DÉBRANCHEZ LE CORDON D'ALIMENTATION CA ET ADRESSEZ-VOUS À UN PERSONNEL DE RÉPARATION QUALIFIÉ.

EMPLACEMENT

-N'utilisez pas l'appareil dans les endroits extrêmement chauds, froids, poussiéreux ou humides.
-Laissez l'air circuler librement autour de l'appareil. Ne le couvrez pas avec du tissu et ne le placez pas sur un tapis ou de la literie.

SÉCURITÉ

-Lorsque vous branchez et débranchez le cordon CA, tenez la fiche et non le cordon. Le triage du cordon peut l'endommager et créer un risque.

-Débranchez le cordon d'alimentation CA si vous n'allez pas utiliser l'appareil pendant une longue période de temps.

ENDROIT DE PLAQUE DE MODÈLE

La plaque de modèle est située sur le dessous de l'appareil.

RENSEIGNEMENTS FCC

REMARQUE: Cet appareil a été soumis des tests et s'est révélé en conformité avec les limites pour un appareil numérique de classe B, conformément à la section 15 des règles de la FCC. Ces limites ont pour but d'assurer une protection raisonnable contre les interférences gênantes dans une installation résidentielle. Cet appareil génère, utilise et peut émettre des fréquences radioélectriques, et s'il n'est pas installé et utilisé selon les instructions, il peut causer des interférences nuisibles aux radio-communications. Cependant, il n'y a pas de garantie que des interférences ne se produiront pas dans une installation donnée. Si cet appareil cause des interférences nuisibles à la réception de la radio ou de la télévision, ce qui peut être déterminé en mettant l'appareil en et hors circuit, nous recommandons à l'utilisateur l'une ou plusieurs des mesures correctives suivantes:

-Reorientez ou changez l'emplacement de l'antenne de réception.

-Augmentez l'écartement entre l'appareil et le récepteur.

-Branchez l'appareil dans une prise sur un circuit différent de celui sur lequel le récepteur est branché.

-Adressez-vous au distributeur ou au technicien qualifié de radio/télévision pour obtenir de l'aide.

 **AVERTISSEMENT:**

Dès changements ou modifications apportés à cet appareil, non approuvés expressément par les responsables de la conformité. Peuvent être l'utilisateur le droit d'utiliser cet appareil.

HDMI™
HIGH-DEFINITION MULTIMEDIA INTERFACE

"HDMI, le logo HDMI et High-Definition Multimedia Interface sont des marques commerciales ou des marques déposées de HDMI Licensing LLC."



Cet équipement est un appareil électrique de classe II ou à double isolation. Il a été conçu de sorte à ne pas nécessiter une connexion de sécurité mise à la terre.

INSTRUCTIONS DE SECURITE IMPORTANTES

- 1) Lisez ces instructions.
- 2) Conservez ces instructions.
- 3) Tenez compte de tous les avertissements.
- 4) Suivez toutes les instructions.
- 5) N'utilisez pas cet appareil près de l'eau.
- 6) Utilisez seulement un chiffon sec pour nettoyer l'appareil.
- 7) Ne bloquez aucun des orifices d'aération. Installez l'appareil selon les instructions du fabricant.
- 8) N'installez pas l'appareil près de sources de chaleur telles que radiateurs, registres de chaleur, poêles/cuisinières ou autres appareils (y compris amplificateurs) produisant de la chaleur.
- 9) Ne retirez en aucun cas le dispositif de sécurité de la fiche polarisée ou de la fiche de type terre. Une fiche polarisée est dotée de deux broches dont l'une plus large que l'autre. Une fiche de type terre dispose de deux broches et d'une troisième broche de mise à la terre. La fiche large ou la troisième broche est installée pour des raisons de sécurité. Si la fiche fournie ne s'adapte pas à votre prise d'alimentation murale, veuillez consulter un électricien pour remplacer la prise obsolète.
- 10) Protégez le cordon d'alimentation pour qu'il ne soit pas soumis au passage de personnes ou coincé, particulièrement son point de contact avec la fiche, les prises et le point de sortie de l'appareil.
- 11) Utilisez seulement les pièces/accessoires spécifiques par le fabricant.
- 12) Ne placez cet appareil que sur un chariot, un support, un trépied, une fixation ou une table recommandés par le fabricant ou vendus avec l'appareil. Placez avec prudence tout chariot sur lequel un appareil est placé pour éviter toute blessure en cas de renversement.
- 13) Débranchez cet appareil durant les orages ou s'il ne va pas être utilisé pendant une longue période de temps.
- 14) Confiez toute réparation à un personnel qualifié. Une réparation s'impose si l'appareil a été endommagé d'une façon quelconque, si le cordon d'alimentation ou la fiche sont endommagés, s'il y a eu un contact de liquide ou d'un objet dans l'appareil, si ce dernier a été exposé à la pluie ou de l'humidité, s'il ne fonctionne pas normalement ou s'il est tombé.
- 15) La fiche d'alimentation électrique sert de dispositif de désaccouplage; elle doit demeurer facilement accessible.



Avis de sécurité personnelle

- Toujours lire et suivre toutes les instructions pour l'installation et l'utilisation du téléviseur.
- Placez le téléviseur dans un endroit de niveau et solide.
- Ne placez pas le téléviseur sur un meuble avec des tiroirs qui peuvent être utilisés comme marches par les petits enfants.
- Ne laissez pas les enfants tirer sur le téléviseur ou monter sur les meubles où le téléviseur est placé.
- Ne laissez pas les enfants jouer devant ou autour du téléviseur.
- Acheminez toujours tous les câbles connectés au téléviseur afin que les câbles ne puissent pas être facilement tirés et saisis par les enfants.
- Lors de l'installation du téléviseur sur un mur, veuillez acheter une monture TV recommandée par un installateur de télévision professionnel et suivre les instructions d'installation fournies avec la monture TV.
- Avant d'installer le téléviseur sur un mur, assurez-vous que la structure du mur peut supporter le poids du téléviseur et du support. En cas de doute, s'il vous plaît demander les conseils d'un installateur de télévision professionnel.

ACCESSOIRES

Veillez vérifier et identifier les accessoires fournis

Télécommande.....	x 1
Piles AAA	x 2
Gârantie Limitée.....	x 1
Manuel D'utilisation.....	x 1
Support TV	x 2
Vis de support	x 4

PRÉPARATIFS

UTILISATION DE LA TÉLÉCOMMANDE

Pointez la télécommande vers le CAPTEUR DE TÉLÉCOMMANDE situé sur l'appareil.

Quand il y a une source légère, ambiante et forte, l'exécution du détecteur éloigné infrarouge peut être dégradée, causant l'opération peu fiable.

La distance efficace conseillée pour le fonctionnement de la télécommande est d'environ 16 pi (5 m).

POSE DES PILES DE LA TÉLÉCOMMANDE

1. Ouvrez le compartiment des piles.

2. Insérez 2 piles "AAA".



REMPACEMENT DES PILES

Quand les piles s'affaiblissent, la distance de fonctionnement de la télécommande baisse considérablement et il faut les remplacer.



MISE EN GARDE: Risque d'explosion si la pile est remplacée par un modèle incorrect.

REMARQUES:

- Si vous n'allez pas utiliser la télécommande pendant une longue période de temps, retirez les piles pour éviter le risque de corrosion en cas de fuite.
- Ne mélangez pas ensemble des piles déjà utilisées et des piles neuves. Ne mélangez pas des piles ALCALINES, standard (CARBONE-ZINC) et des piles rechargeables (NICKEL-CADMIUM).
- Retirez toujours les piles dès qu'elles commencent à s'épuiser.
- Des piles affaiblies peuvent fuir et grandement endommager la télécommande.



AVERTISSEMENT:

- Ne vous débarrassez pas de piles en les jetant dans un feu car elles pourraient fuir et/ou exploser.
- Les piles ne seront pas exposées à la chaleur excessive comme le soleil, le feu ou l'aimé.

GUIDE DE RÉFÉRENCE DES COMMANDES

TÉLÉCOMMANDE

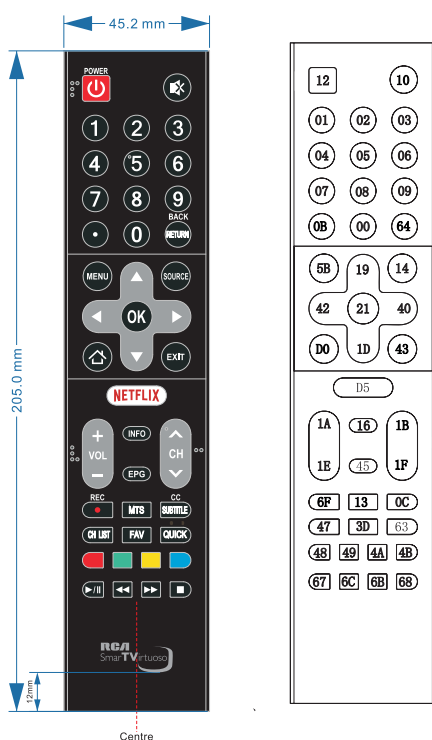

Format : NEC

code de télécommande universel: 20DF

Diagramme d'emplacement de code

PUISSANCE (⏻): Mettre le TV sous ou hors tension.
MUET (🔇): Couper ou restaurer le son.
Boutons numériques: Choisir la chaîne directement.
Point décimal: Entrer le point décimal.
Retour (Back): Revenir à la chaîne précédemment affichée.
MENU: Accéder au menu principal
SOURCE: Sélectionner le mode de la source d'entrée.
Boutons de navigation: (Haut/Bas/Gauche/Droite (◀/▶/▲/▼)) Naviguez dans le menu.
OK: Confirmer la sélection
ACCUEIL (🏠): Entrer dans la page d'accueil.
QUITTER: Quitter l'écran actuel.
NETFLIX: Accéder à l'interface Netflix.
VOL+/VOL-: Augmenter/diminuer le volume de TV.
CH^/CHv: Passer au programme précédent ou suivant.

INFO: Afficher les infos détaillées
EPG: Ce bouton de contrôle ne s'applique pas à ce produit.
REC (●): Ce bouton de contrôle ne s'applique pas à ce produit.
MTS: Sélectionner la sortie audio souhaitée en fonction du canal de diffusion.
CC: Configurer le mode de sous-titrage.
SOUS-TITRE: Accéder au sous-titre.
CH LIST: Accéder à la liste des chaînes.
FAV: Voir vos chaînes préférées assignées.
RAPIDE: Accéder au menu rapide.
Boutons de couleur (ROUGE/VERT/JAUNE/BLEU): Exécuter la fonction d'invite en mode spécifique.
LECTURE/PAUSE (▶/⏸): Mettre en pause ou continuer la lecture.
ARRÊTER (■): Arrêter la relecture.
RETOUR RAPIDE/AVANCE RAPIDE (◀◀/▶▶): Examen rapide de l'avance rapide.

Avis important:

Selon le pays où le téléviseur est installé, certaines applications peuvent ne pas être disponibles. Les boutons de lancement rapide de la télécommande associée à ces applications ne fonctionneront donc pas. Toutes les autres fonctionnalités de la télécommande fonctionneront comme prévu.

GUIDE DE RÉFÉRENCE DES COMMANDES

VUE DE DEVANT

GUIDE DE RÉFÉRENCE DE COMMANDE

VUE DE FACE

Pour la distance de travail et de l'angle de la télécommande, voir page suivante.

Indicateur d'alimentation/veille:

LED bicolore bleu et rouge.

Il va se transformer en rouge lorsque le téléviseur est éteint et bleu lorsqu'il est allumé.

Capteur de Télécommande:

Capteur IR de Télécommande, qui reçoit les rayons infrarouges émis par la télécommande.

Capteur de Télécommande Indicateur d'alimentation/veille.

UE DE CÔTÉ



VUE DE COTE

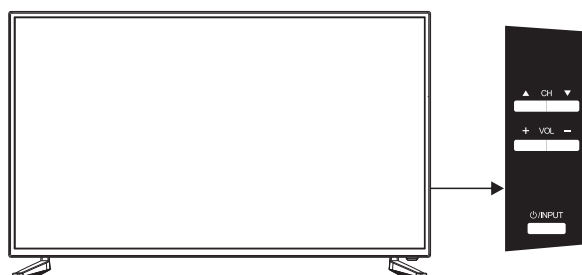

CH▲: Balayer vers le haut par la liste des canaux . Dans le système de Menu TV, il agit comme la flèche vers le haut sur la télécommande et peut être utilisé pour sélectionner les options de Menu.

CH▼: Balayer vers le bas par la liste des canaux . Dans le système de Menu TV, il agit comme la flèche vers le bas sur la télécommande et peut être utilisé pour sélectionner les options de Menu.

VOL+: Augmente le volume. Dans le système de Menu TV, il agit comme la flèche droite sur la télécommande et peut être utilisé pour sélectionner les options de Menu.

VOL-: Diminue le volume. Dans le système de Menu TV, il agit comme la flèche gauche sur la télécommande et peut être utilisé pour sélectionner les options de menu.

⏻/ENTRÉE: Lorsque le TV est éteint, appuyez longuement sur ce bouton pour l'allumer. Lorsque le TV est allumé, appuyez longuement sur ce bouton pour l'éteindre, appuyez brièvement sur ce bouton pour faire apparaître le menu source d'entrée, appuyez sur le bouton VOL+/- pour sélectionner la source d'entrée et appuyez à nouveau sur le bouton Marche/Arrêt pour confirmer la sélection.

GUIDE DE RÉFÉRENCE DES COMMANDES

VUE ARRIERE

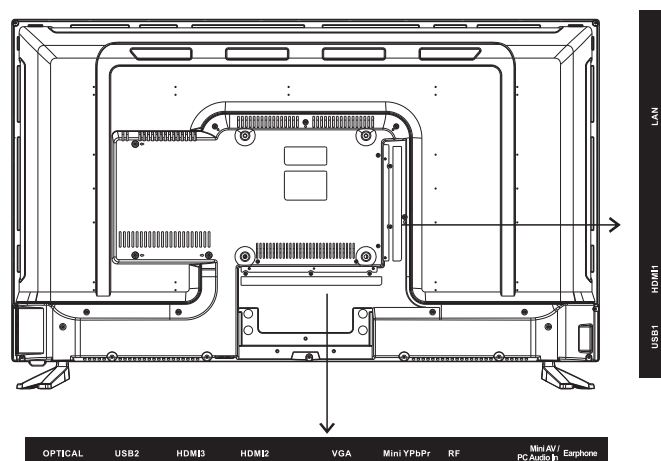

OPTIQUE: Sortie sonore TV numérique.

USB: Connecter le périphérique USB tel que le disque flash pour accéder à la fonction de média TV.

HDMI: (Interface multimédia haute définition) Fournit une connexion numérique non compressée.

VGA: Connecter le PC à ces prises.

MINI YPbPr: Connecter la prise de sortie YPbPr du lecteur DVD ou du magnétoscope.

RF: Connecter pour recevoir le signal de votre antenne ou du câble via un câble coaxial.

MINI AV: Connecter un périphérique AV doté de prises vidéo composites, par exemple un lecteur VCR ou DVD.

N.B.: ENTRÉE AUDIO PC et AV mini partagent un port, l'audio PC et l'audio YPbPr doivent se connecter à partir de ce port.

ÉCOUTEUR: Connecter un casque de 3,5 mm pour un son personnel.

LAN: Se connecter à Internet.

MONTAGE MURAL

MONTER / DEMONTER LE STAND DE BASE

AVERTISSEMENT: L'écran est très fragile, et doit être protégé à tout moment lors de la dépose du support de base. Veillez à éviter tout contact entre tout objet dur, pointu ou susceptible d'égratigner ou d'endommager l'écran. N'exercez PAS de pression, à aucun moment, sur l'arrière de l'appareil car ceci pourrait fêler l'écran.

1. Débranchez tout câble ou cordon de l'appareil.
2. Posez l'appareil sur une surface plate, de façon que l'arrière soit face vers le haut, et placez un article doux et coussiné (tel une couverture ou de la mousse épaisse) sous l'écran.
3. Pour démonter le stand de base, desserrez les vis des trous et puis mettez-le au dos pour enlever le stand de base.

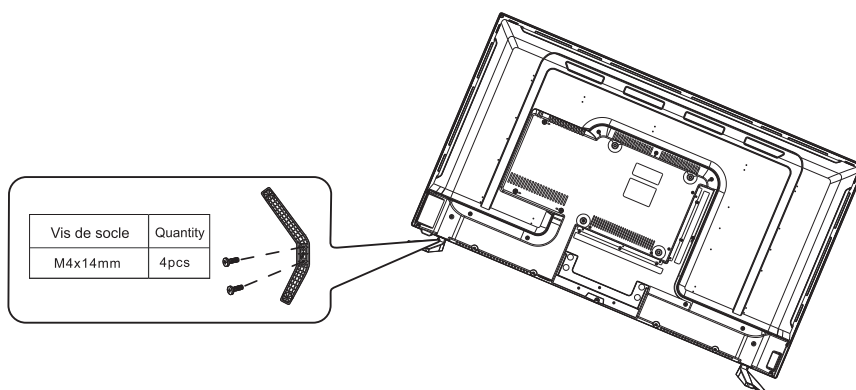

Montage sur le mur

Cet appareil est conforme à la norme VESA et est conçu pour un montage sur le mur avec un kit de montage de 8 po X 8 po (200 mm X 200 mm) conforme à la norme VESA et conçu pour les TV à écran plat (non fournies). La longueur de la vis ne doit pas dépasser 8 mm.

REMARQUE

Démontez le stand de base avant le montage mural de l'appareil.

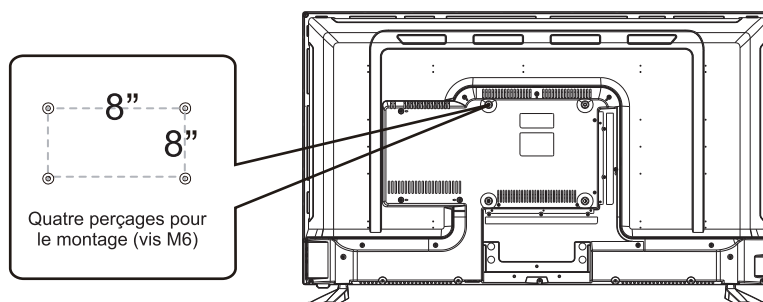

Installation

Votre téléviseur est livré avec le support et l'appareil séparés. Avant d'utiliser le téléviseur, installez le support tel que décrit ci-dessous, ou si vous voulez le monter sur un mur, consultez la page 7 pour les conseils de montage. Le support mural n'est pas fourni avec le téléviseur.

IMPORTANT !

- Débranchez toujours le téléviseur de l'alimentation électrique avant d'installer ou de retirer le support.
- L'installation du téléviseur peut être difficile à réaliser seul. Nous vous recommandons de vous faire assister pour l'installation ou le retrait du support de téléviseur.

Fixer le support

Étape 1

Placez un matériau doux et matelassé sur le dessus d'une surface plane pour éviter d'endommager l'écran du téléviseur. Placez ensuite le téléviseur à plat, avec l'écran orienté vers le bas, comme illustré à droite (1).

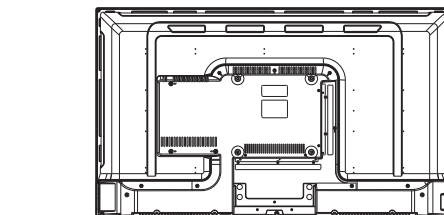

Étape 2

Alignez les trous de vis du support avec les trous de vis sous le téléviseur, comme illustré à droite (2).

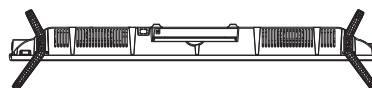

Étape 3

Serrez les vis (fournies) avec un tournevis pour fixer le support au téléviseur, comme illustré à droite (3).

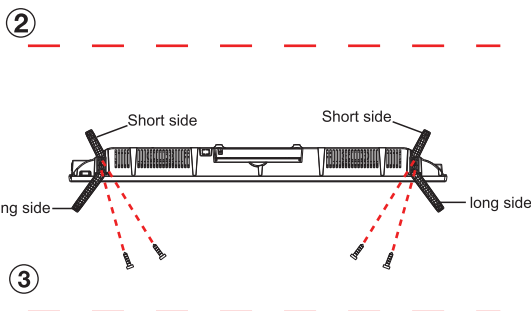

REMARQUE :

Ne serrez pas les vis excessivement, cela pourrait endommager les trous de vis.

CONNEXIONS

CONNEXION D'UNE ANTENNE TV / CABLE / SATELLITE

Pour capter les chaînes de télévision ad quatement, il faut recevoir un signal provenant de l'une des sources suivantes:

- Antenne intérieure ou extérieure
- Réseau de câblodistribution
- Réseau satellitaire

REMARQUE

Nous conseillons l'utilisation d'une antenne fixe extérieure pour la réception de transmissions TV provenant d'une antenne météorologique. Si vous devez utiliser une antenne temporaire, assurez-vous d'en acheter une d'une capacité suffisante pour capter les signaux faibles. Une antenne temporaire ne reproduit le signal aussi efficacement qu'une antenne fixe que lorsque l'appareil est proche d'un émetteur.

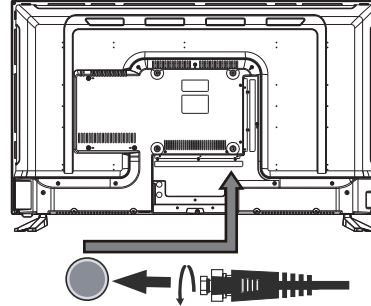

Cable de satellite, câblodistribution ou antenne de télévision dans la borne TV ANTENNA (cable non compris)

CONNEXION D'UN COMPOSANT A/V

Raccordement d'un appareil auxiliaire tel que magnétoscope, caméscope, système satellitaire, câblodistribution, etc.

RACCORDEMENT D'APPAREILS SORTIE VIDEO COMPOSITE

Raccordement d'appareils A/V tels que magnétoscope, jeu vidéo ou caméscope :

Connexion un magnétoscope / jeu vidéo / caméscope

Raccordez un câble AUDIO / VIDEO (non compris) comme montré :

Assurez-vous de raccorder le câble du composant (AUDIO et VIDEO OUT) aux entrées AV IN de cet appareil.

REMARQUE

1. Veuillez vous reporter au manuel d'utilisation du composant auxiliaire pour de plus amples renseignements.
2. Entrée vidéo composite (partagé avec composante)

