

## CONNEXIONS

### RACCORDEMENT D'UNE SOURCE HAUTE DÉFINITION (HD) À L'AIDE D'UNE CONNEXION DE COMPOSANT

Les appareils haute définition (HD) sortie vidéo en composantes se raccordent l'entrée YUV :

Raccordez un câble vidéo en composantes et un câble audio (non compris) comme montré

Assurez-vous de raccorder le câble vidéo en composantes et le câble audio de l'appareil auxiliaire (Y Pb Pr OU Tet AUDIO OUT) cet appareil COMPONENT.

#### REMARQUE

Quand vous connectez un lecteur de DVD une télévision, la résolution de l'image ne dépend que de la résolution supportée par le lecteur de DVD branché. Les résolutions des lecteurs de DVD varient de 480i 1080P, et cette télévision peut supporter des lecteurs DVD jusqu'à une résolution maximum de 1080P.

\*Peut exiger un abonnement pour la réception de chaînes HD.  
Vérifiez auprès de votre fournisseur de câble distribution/satellite pour de plus amples détails.

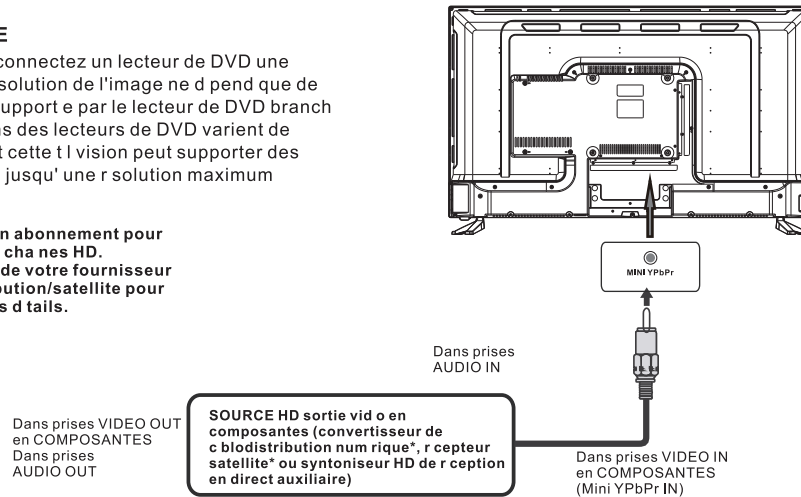

### RACCORDEMENT D'UNE SOURCE HAUTE DÉFINITION (HD) À L'AIDE D'UNE CONNEXION HDMI

La liaison HDMI (Interface multimédia haute définition) supporte les signaux vidéo et audio grâce à une seule connexion numérique pour utilisation avec lecteurs DVD, téléviseurs numériques, boîtiers décodeurs et autres appareils AV numériques. La liaison HDMI a été mise au point pour offrir les technologies de protection de contenu numérique à bande passante élevée (HDCP) ainsi que l'interface vidéo numérique (DVI) en une spécification. Le HDCP sert à protéger le contenu numérique émis et capté par des affichages conformes à DVI ou HDMI.

La liaison HDMI permet le support de signal vidéo standard, amélioré ou haute définition plus le support de signal audio allant de standard à ambiophonique multi-canaux. La liaison HDMI procure un signal vidéo numérique non comprimé, bande passante jusqu'à 2,2 Go/s (à signaux HDTV), un connecteur (au lieu de plusieurs câbles et connecteurs), et la communication entre la source AV et les appareils AV tels que des téléviseurs numériques.

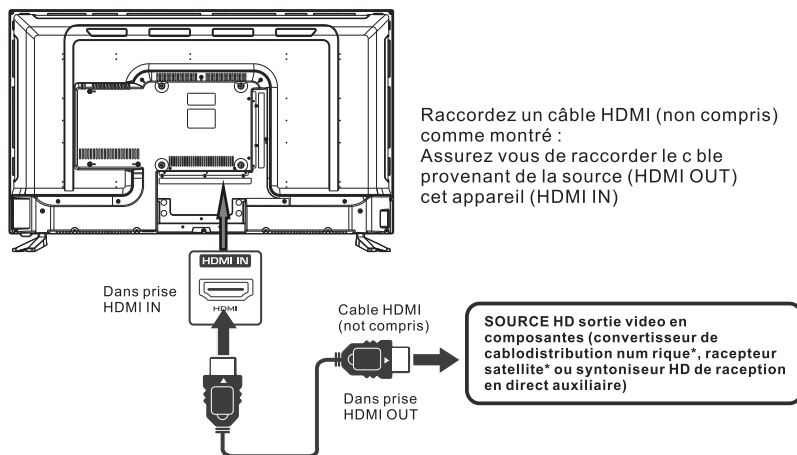

## CONNEXIONS

### RACCORDEMENT DU CORDON D'ALIMENTATION

Vous pouvez allumer votre poste de télévision avant de vous assurer que le cordon d'alimentation est inséré well. At le même temps, s'il vous plaît vérifiez que la tension nominale de votre appareil corresponde à la tension locale.

### REMARQUE

- Inserte el enchufe de alimentación completamente en la toma de corriente. Si el enchufe estuviese flojo, podrá generar calor y causar un incendio.)
- Cercie rese de que el enchufe est fácilmente accesible
- Cercie rese de que el terminal de puesta a tierra del enchufe de alimentación est conectado con seguridad para evitar descargas el ctricas.
- No toque el enchufe de alimentación con las manos h medas. Esto podrá causar una descarga el ctrica.)
- No utilice ningún cable de alimentación que no sea el suministrado con este TV.  
(Esto podrá causar una descarga el ctrica.)
- No da e el cable de alimentación. Un cable da ado podrá causar un incendio o descarga el ctrica.)
- No mueva el TV con el cable de alimentación enchufado en una toma de corriente.
- No coloque ningún objeto pesado sobre el cable de alimentación, ni coloque éste cerca de un objeto de gran temperatura.
- No retuerza el cable, no lo doble excesivamente, ni lo estire.
- No tire del cable. Sujételo por el enchufe de alimentación cuando vaya a desconectarlo.
- No utilice un enchufe de alimentación ni una toma de corriente dañados.

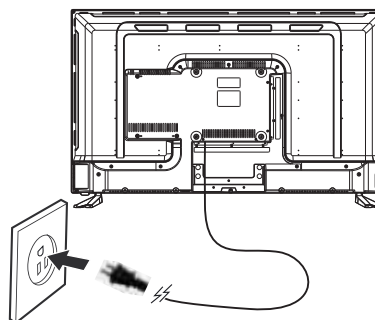

Vers une prise murale

## CONNEXIONS

### Connecter à un système d'audio de théâtre domestique

#### Pour la MEILLEUR performance d'audio

Connecter à un système de théâtre domestique  
Le dolby numérique permet de délivrer la stéréo de 2 chaînes optimale ou la stéréophonie avec 5 chaînes discrètes de gamme complète plus d'une sixième chaîne pour le diffuseur subsonique.  
Appréciez la reproduction d'audio optimale à l'aide de votre système avec une amplificateur de dolby numérique en incorporant une entrée optique numérique. Connectez un câble numérique optionnel directement à la sortie d'audio optique de télévision afin d'écouter par l'intermédiaire de toutes les entrées à l'exception de VGA.

Comment configuration sortie audio numérique  
Appuyez sûr le bouton MENU sur la télécommande.  
Appuyez sûr le bouton de fleche droite ► pour sélectionner AUDIO.  
Appuyez sûr le bouton de fleche basse ▼ pour sortie audio numérique ► Audio, PCM.

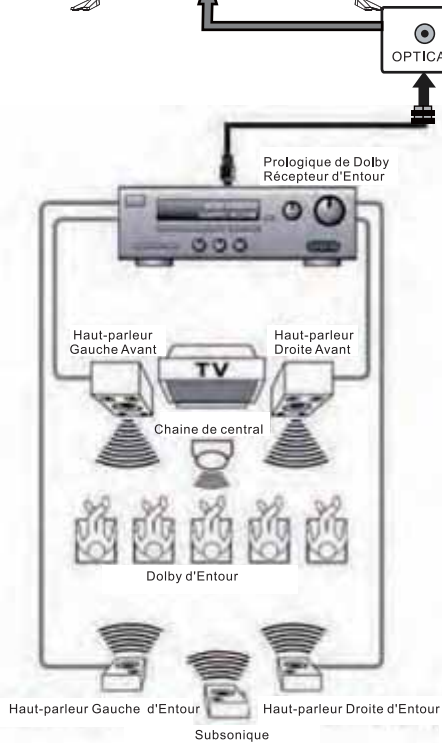
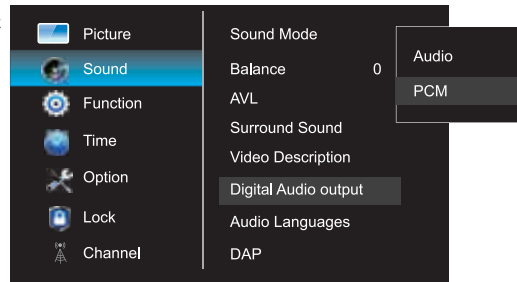
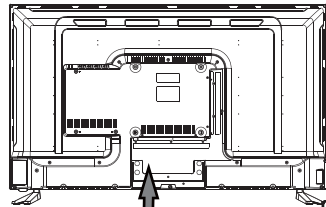

câble numérique optionnel  
(non inclus)

**Note:** référez –vous au manuel d'utilisateur associé à votre équipement de théâtre domestique pour les configurations d'audio recommandées.

## INSTALLATION RAPIDE

### MISE DE L'APPAREIL DANS UNE PLACE PROPRE

Placez votre appareil sur une surface tr s s table âvânt lâ mise en circuit initiâle.

Pour v iter un risque de dânger, n'exposez pâs ce t l v iseur d e l'eâu ni u ne source de châleur (pâr ex.: Lâmp e, bougie, râdiateur).

Ne bloquez pâs lâ grille d'â r âtion l'ârr i r e et lâissez des espaces libres suffisânts tout ât our de l'appareil, comme mont r c i-dessous.



### ALLUMER L'UNITÉ POUR LA PREMIÈRE FOIS

Après avoir branché votre antenne ou votre câble TV, allumez le TV. Un écran s'affichera en vous demandant de sélectionner une Langue, un Pays et Internet.

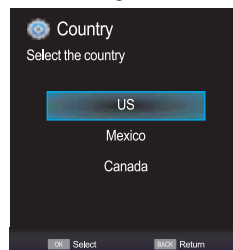
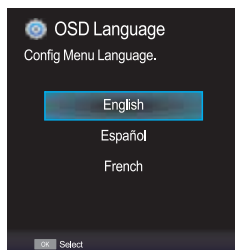

Sélectionner l'option Réglage auto. sous les touches haut et bas. Ensuite, appuyez sur le bouton OK à l'emplacement approprié et le Réglage auto. commencera.

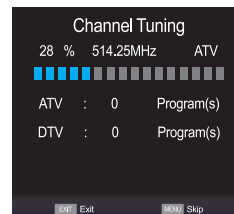
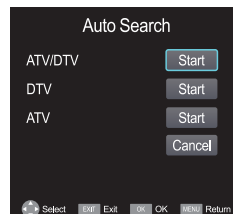
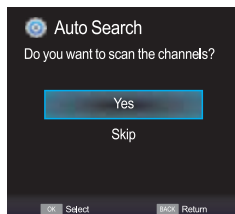

### SELECTION DE SOURCE

- 1.Appuyez sur le bouton **SOURCE** sur la télécommande.
- 2.Utilisez le bouton ▲ ou ▼ pour sélectionner les options (TV, AV, Composant, HDMI, USB) et sélectionnez-en une à l'aide du bouton **OK**. (L'écran va changer à la source désirée).

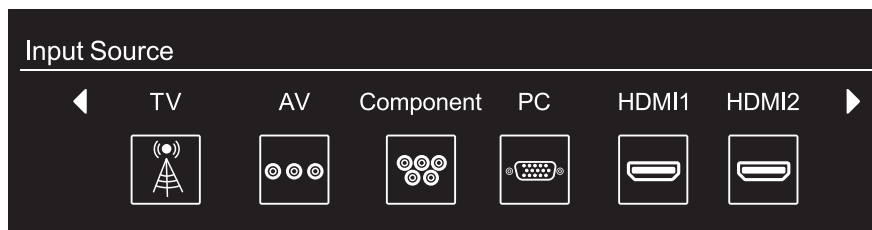

N.B.: Avant de regarder, veuillez vous assurer que tous les câbles et les périphériques nécessaires sont connectés.

## RÉGLAGE INITIAL DU TÉLÉVISEUR

### Menu Image

Appuyez sur **MENU** pour afficher le menu principal.

Appuyez sur ◀/▶ pour sélectionner **IMAGE** dans le menu principal, il mettra en évidence la première option.

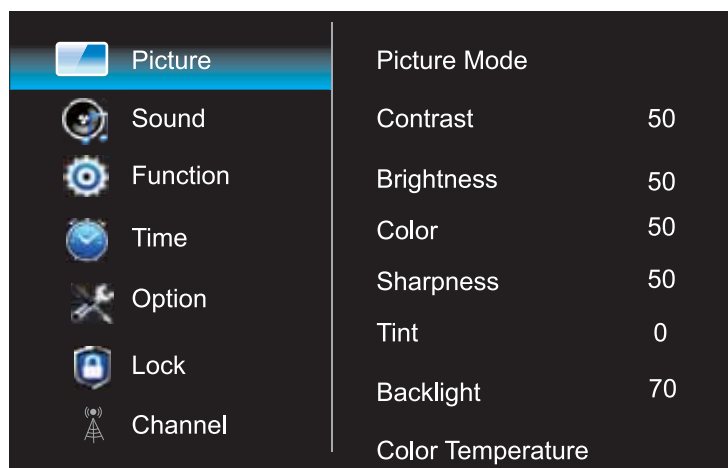

**Mode Image:** Choisir parmi Sport, Normal, Doux, Enregistrer et Utilisateur. Les cinq éléments suivants (Contraste, Luminosité, Couleur, Netteté et Teinte) peuvent être ajustés uniquement lorsque le mode image est défini sur mode "Utilisateur".

**Contraste:** Ajuster la différence entre les zones claires et sombres de l'image.

**Luminosité:** Ajuster la luminosité de l'image.

**Couleur:** Ajuster la richesse de l'image.

**Netteté:** Ajuster le bord de l'image.

**Teinte:** (Seulement pour certaines sources) Ajuster la valeur de teinte de la couleur.

**Rétro-éclairage:** Ajuster la valeur du rétroéclairage de l'écran du TV.

**Température de couleur:** Sélectionner la couleur générale de l'image. Les choix sont Frais, Standard et Chaud.

## RÉGLAGE INITIAL DU TÉLÉVISEUR

### Menu Son

Appuyez sur **MENU** pour afficher le menu principal.

Appuyez sur ◀/▶ pour sélectionner SON dans le menu principal, il mettra en évidence la première option

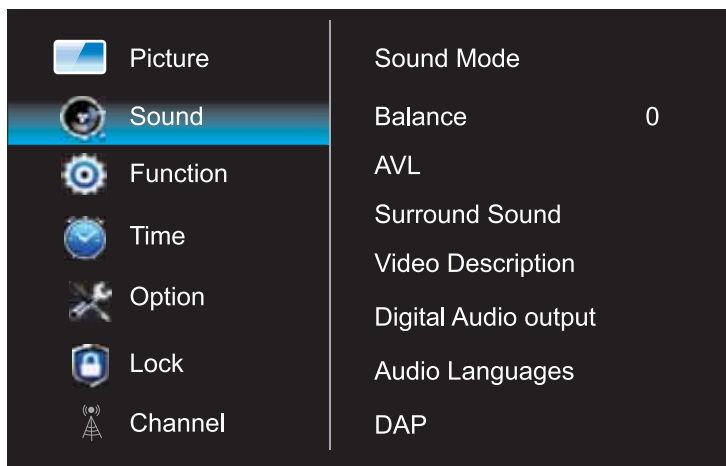

**Mode Sonore:** Choisir parmi Standard, Musique, Film, Sport et Utilisateur. La valeur de 120Hz, 500Hz, 1.5KHz, 5KHz ou 10KHz ne peut être ajustée que lorsque le mode audio est réglé sur mode "Utilisateur".

**Équilibre:** Contrôler l'équilibre sonore entre les haut-parleurs droit et gauche.

**AVL:** Activer pour ajuster le volume sonore en fonction du signal d'entrée.

**Son surround:** Aider à créer un son riche et plus large à partir de sources sonores stéréo.

**Description de vidéo:** Activer ou désactiver la fonction de description vidéo pour aider les personnes aveugles ou malvoyantes.

**Sortie audio numérique:** Définir le mode de sortie audio numérique sur PCM ou Auto.

**Langues audio:** Définir la langue audio numérique principale ou secondaire correspondant au signal.

## RÉGLAGE INITIAL DU TÉLÉVISEUR

### Menu Fonction

Appuyez sur **MENU** pour afficher le menu principal.

Appuyez sur ◀/▶ pour sélectionner FONCTION dans le menu principal, il mettra en évidence la première option.

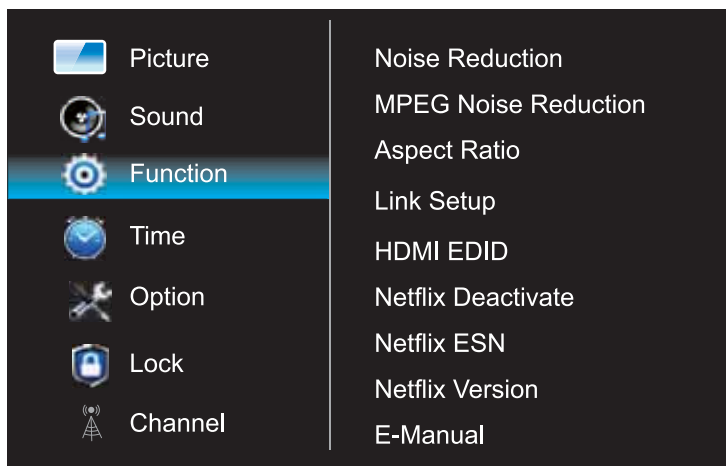

**Réduction de bruit:** Éliminer le bruit dans l'image. Les choix sont Désactivé, Bas, Moyen, Élevé et Auto.

**Réduction de bruit MPEG:** Éliminer le bruit généré lors de la conversion ou de la compression des signaux MPEG. Les choix sont Désactivé, Bas, Moyen, Élevé.

**Rapport hauteur/largeur:** Sélectionner le Rapport hauteur/largeur (proportions d'affichage) en fonction de votre type de signal vidéo ou de vos préférences. Les choix sont 4: 3, 16: 9, Cinéma, Native et Panorama.

N.B.: Les choix de rapport hauteur/largeur diffèrent selon les régions ou les sources.

**Configuration du lien:** Commander et contrôler les appareils HDMI connectés au TV.

1. Activer le lien: Activer ou désactiver la fonction de lien HDMI.

2. Mise sous tension auto.: Activer pour allumer le TV auto.ment lorsque vous allumez l'appareil HDMI.

3. Mode veille auto.: Allumez pour changer auto.ment l'appareil HDMI en mode veille lorsque vous éteignez le TV.

4. Sélection du périphérique: Sélectionner le périphérique HDMI dans la liste des périphériques.

**HDMI EDID:** Changer la version des données d'identification d'affichage étendues.

**Désactivation de Netflix:** Déconnectez-vous de votre compte utilisateur Netflix.

**ESN Netflix:** Vérifier le numéro ESN Netflix.

**Versión Netflix:** Vérifier la version de Netflix SW.

**Manuel électronique:** Manuel utilisateur électronique.

**TTS:** Configurer la fonction du Texte-au-Son.

1. TTS: Activer ou désactiver la fonction TTS. Les quatre éléments suivants ne peuvent être ajustés que lorsque TTS est activé.

2. Verbose: Sélectionner le niveau de verbosité.

3. Taux de soutien: Sélectionner la vitesse du son.

## RÉGLAGE INITIAL DU TÉLÉVISEUR

### Menu Heure

Appuyez sur **MENU** pour afficher le menu principal.

Appuyez sur ◀/▶ pour sélectionner Temps dans le menu principal, il mettra en évidence la première option.

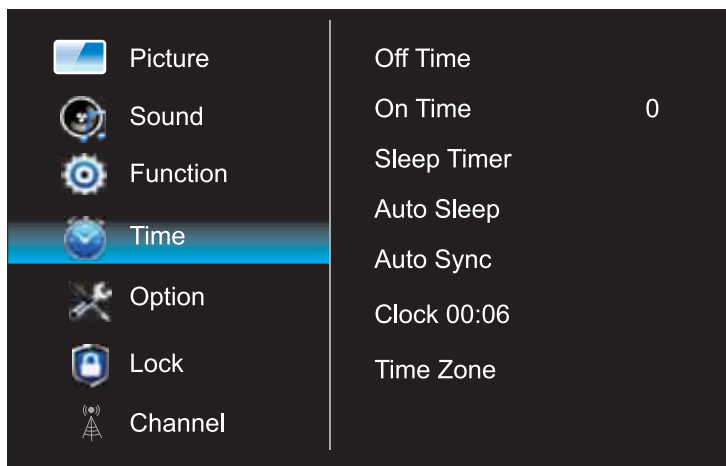

**Temps de désactivation:** Configurer le mode de répétition et la minuterie pour éteindre le TV.

**Temps d'activation:** Configurer le mode de répétition et la minuterie pour allumer le TV.

**Minuterie de sommeil:** Définir pour éteindre le TV auto.ment. Les choix sont Désactivé, 10, 20, 30, 60, 90, 120, 180 et 240 minutes.

**Sommeil auto.:** Configurer la minuterie pour éteindre le TV auto.ment lorsqu'il n'y a pas d'opération. Les choix sont Désactivé, 4 heures, 6 heures et 8 heures.

**Synchronisation auto.:** Activer ou désactiver la fonction Synchronisation auto..

**Horloge:** Configurer l'horloge du TV (Jour, Mois, Année, Heure et Minute). Il est disponible uniquement lorsque Synchronisation auto. est désactivée.

**Fuseau horaire:** Sélectionner le fuseau horaire Il est disponible uniquement lorsque Synchronisation auto. est activée.



## RÉGLAGE INITIAL DU TÉLÉVISEUR

### Menu Option

Appuyez sur **MENU** pour afficher le menu principal.

Appuyez sur ◀/▶ pour sélectionner **OPTION** dans le menu principal, il mettra en évidence la première option.

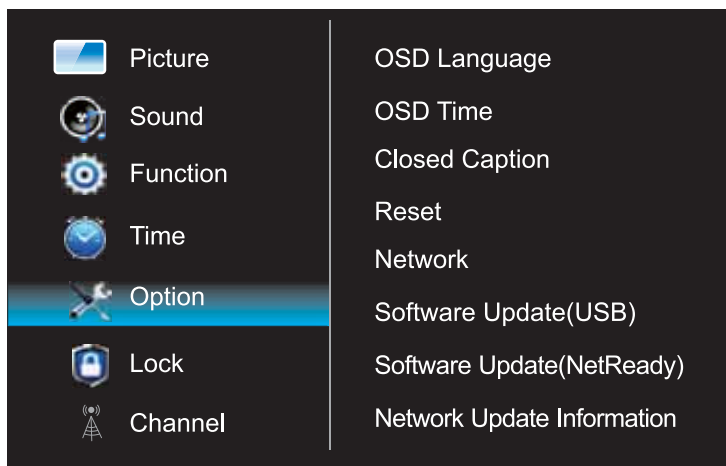

**Langue OSD:** Sélectionner la langue OSD souhaitée.

**Temps OSD:** Sélectionner le temps pour conserver l'affichage OSD sur l'écran.

**Sous-titrage:** Configurer la fonction de sous-titrage.

1. Mode CC- Sélectionner le mode CC. Les trois éléments suivants ne peuvent pas être ajustés lorsque le mode CC est désactivé.
2. Sélection de base - Sélectionner le type de CC de base.
3. Sélection avancée -Sélectionner le type de service CC avancé.
4. Option de sous-titrage codé - Ajuster les paramètres CC détaillés tels que la police, la couleur, etc.

**Réinitialiser:** Restaurer les options Menu par défaut et redémarrer la configuration initiale.

N.B.: Les données utilisateur sur ce TV seront complètement perdues après l'utilisation de cette fonction.

**Réseau:**

1. États: Vérifier les infos détaillées de la connexion réseau telles que IP, adresse MAC et ainsi de suite.
2. WIFI: Configurer pour connecter le TV au réseau sans fil.
3. LAN: Configurer pour connecter le TV au réseau câblé.

**Mise à jour du logiciel (USB):** Sélectionner pour mettre à jour le logiciel à partir d'un périphérique USB.

**Mise à jour du logiciel (Net prêt):** Sélectionner pour mettre à jour le logiciel par connexion réseau.

**Infos de mise à jour du réseau:** Afficher les infos de mise à jour du réseau, telles que la version du logiciel, etc.

# RÉGLAGE INITIAL DU TÉLÉVISEUR

## Menu Option

### Comment se connecter au WIFI?

Appuyez sur **MENU** pour afficher le menu principal.  
Appuyez sur ◀/▶ pour sélectionner OPTION dans le menu principal, choisir la réseau.  
Après avoir appuyé sur le bouton OK, sélectionner WIFI.

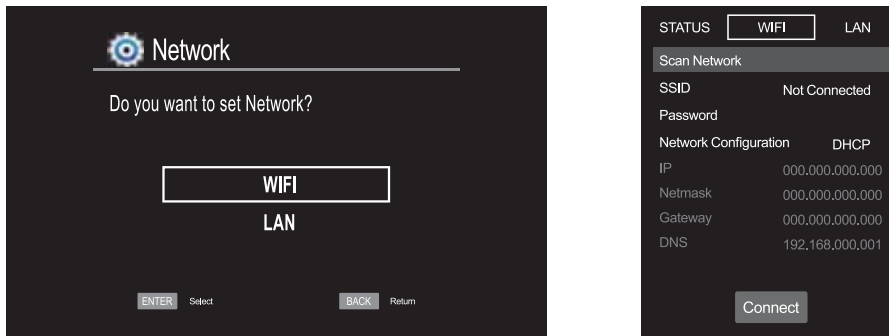

Sélectionner le paramètre WIFI et activer le WIFI, sélectionner votre réseau WIFI et entrer le mot de passe, puis sélectionner le Paramètre pour connecter le WIFI. Si vous souhaitez connecter un nouveau réseau WIFI, veuillez sélectionner l'élément WIFI et appuyez sur le bouton OK de la télécommande, il recherchera un nouveau réseau WIFI à proximité du TV, sélectionner le réseau WIFI et entrer le mot de passe pour le connecter.

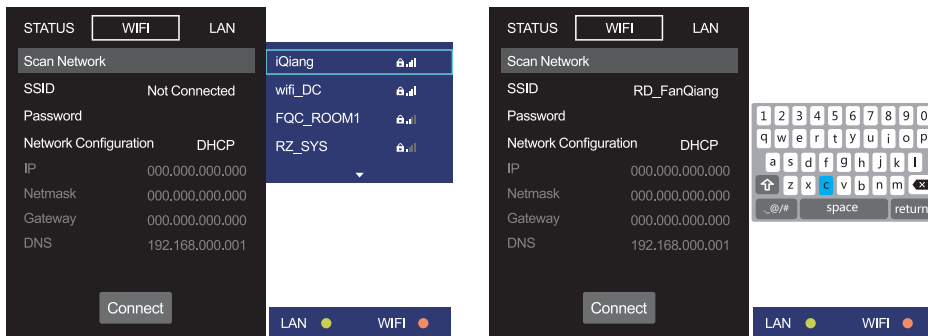

## Menu Verrouillage

Appuyez sur **MENU** pour afficher le menu principal.

Appuyez sur ◀/▶ pour sélectionner VERROUILLAGE dans le menu principal, il mettra en évidence la première option.

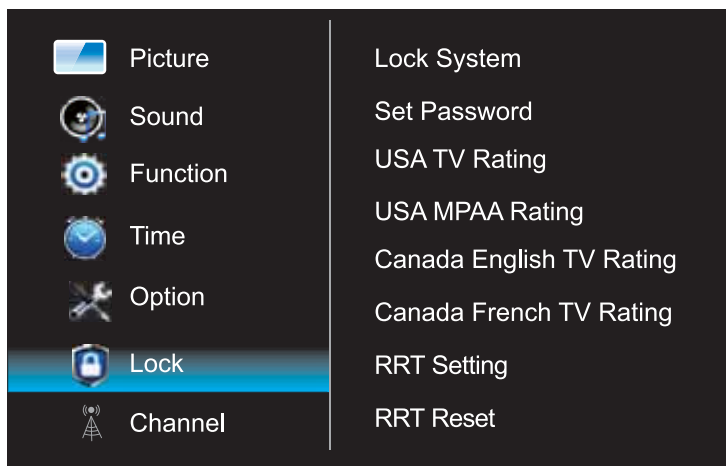

Entrer le mot de passe initial (0000) ou votre propre mot de passe pour accéder à cette fonction, puis appuyez sur le bouton OK pour accéder aux fonctions suivantes.

**Système verrouillage:** Sélectionner Activer pour activer les huit éléments suivants.

**Définir mot de passe:** Utiliser pour changer le mot de passe actuel.

**Classification TV des États-Unis:** Bloquer et débloquer des programmes selon la Classification TV des États-Unis.

**Classification MPAA des États-Unis:** Bloquer et débloquer des programmes selon la Classification MPAA des États-Unis.

**Classification TV Anglais du Canada:** Bloquer ou débloquer des programmes selon la Classification TV Anglais du Canada.

**Classification TV Français du Canada:** Bloquer ou débloquer des programmes selon la Classification TV Français du Canada.

**Réglage PVR:** Ajuster les paramètres de RRT (Tableau de classification des régions).

**Réinitialisation RRT:** Réinitialiser les paramètres RRT aux valeurs par défaut.

N.B.: Si vous changez le mot de passe et l'oubliez, vous pouvez utiliser le super mot de passe 8899 pour entrer dans le système de verrouillage.

## Menu Canal

Appuyez sur **MENU** pour afficher le menu principal.

Appuyez sur ◀/▶ pour sélectionner CANAL dans le menu principal, il mettra en évidence la première option.

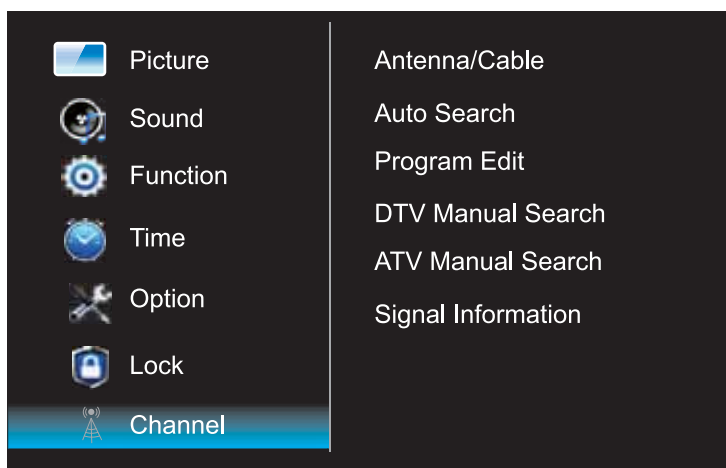

**Antenne/Câble:** Sélectionner le mode tuner entre l'antenne et le câble.

**Recherche auto.:** Rechercher automatiquement les programmes. Si vous voulez arrêter la recherche automatique, appuyez sur le bouton QUITTER. Ensuite, sélectionner "Oui" pour quitter la recherche et "Non" pour continuer la recherche.

**Édition de programme:** Modifier les programmes. Vous pouvez appuyer sur le bouton ROUGE pour supprimer des programmes, appuyer sur le bouton BLEU pour sauter des programmes et ajouter des programmes à la liste des favoris en appuyant sur le bouton Jaune.

**Recherche manuelle DTV:** Rechercher les programmes DTV manuellement. La recherche s'arrête lorsqu'un programme est trouvé et ce programme sera stocké automatiquement. Appuyez sur le bouton QUITTER pour quitter la recherche. Avant la recherche manuelle DTV, vous devez sélectionner Le CH UHF désiré.

**Recherche manuelle ATV:** Rechercher les programmes ATV manuellement. Lorsqu'un programme est trouvé, appuyez sur le bouton ROUGE pour l'enregistrer. Appuyez sur le bouton QUITTER pour quitter la recherche. Avant la recherche manuelle ATV, vous devez sélectionner le canal actuel désiré. Si le signal est faible ou déformé, vous pouvez sélectionner "Réglage fin" pour ajuster légèrement la fréquence jusqu'à ce que l'image soit claire.

**Infos sur le signal:** Afficher les infos de signal du canal DTV actuel.

## Lecture Média USB

### Menu Média USB

Avant d'utiliser le menu Média, brancher le périphérique USB, puis appuyez sur le bouton Entrée.

Appuyez sur le bouton /pour sélectionner Lecteur multimédia USB dans le menu Source, puis appuyez sur la touche Entrer pour entrer.

Appuyez sur ◀/▶ pour sélectionner l'option que vous souhaitez régler dans le menu Média principal, puis appuyez sur Entrer pour entrer.

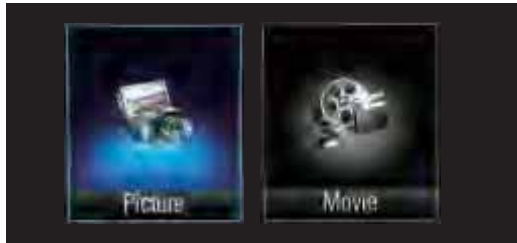

### Menu Photo

Appuyez sur ◀/▶ pour sélectionner PHOTO dans le menu principal, puis appuyez sur Entrer pour entrer.

Appuyez sur ◀/▶ pour sélectionner le disque dur que vous voulez regarder, puis appuyez sur Entrer pour entrer.

Appuyez sur ◀/▶ pour sélectionner l'option de retour afin de revenir au menu précédent.



Appuyez sur ◀/▶ pour sélectionner le fichier que vous voulez regarder dans le menu de sélection de fichier, puis appuyez sur Média QUITTER pour afficher l'image.

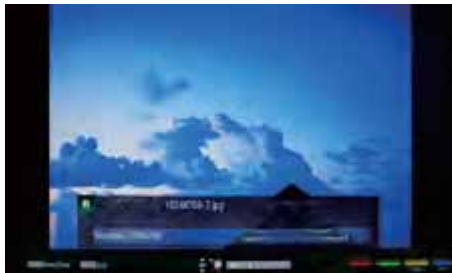

Appuyez sur ◀/▶ pour sélectionner le dossier de fichiers que vous souhaitez rechercher dans le menu de sélection, puis appuyez sur le bouton Entrer sur votre télécommande pour accéder au sous-menu.

## Lecture Média USB

### Menu Vidéo

Appuyez sur ◀/▶ pour sélectionner Cinéma dans le menu principal, puis appuyez sur Entrer pour entrer. Appuyez sur le bouton Menu pour revenir au Menu Précédent et au Menu Quitter pour quitter.

Appuyez sur ◀/▶ pour sélectionner le disque dur que vous voulez regarder, puis appuyez sur Entrer pour entrer.



Appuyez sur ◀/▶ pour sélectionner le fichier que vous voulez regarder dans le menu de sélection de fichier, puis appuyez sur le bouton Entrer pour ajouter le fichier à la liste de lecture, appuyez sur le bouton Média pour afficher et exploiter les détails du fichier.



N.B.: Il ne peut pas lire la musique et le format texte.

## Opération de TV intelligent

### Opération de TV intelligent

Appuyez sur le bouton ACCEUIL sur la télécommande pour entrer dans le lanceur principal. Appuyez sur les boutons fléchés ◀/▶ pour sélectionner l'APP, puis appuyez sur le bouton "OK" pour entrer.

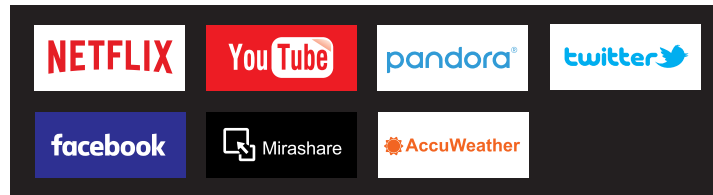

**NETFLIX** Vous pouvez appuyer sur le bouton "NETFLIX" ou appuyer sur le bouton ACCEUIL pour sélectionner le NETFLIX pour entrer.

Après avoir entré dans le NETFLIX vous pouvez voir ci-dessous l'interface de connexion, entrer votre compte et mot de passe, appuyez sur le bouton "OK", vous pourrez alors profiter des ressources NETFLIX.



**facebook** Appuyez sur les boutons fléchés ◀/▶ pour sélectionner Facebook, puis appuyez sur le bouton "OK" pour entrer.

Après avoir entré le FACEBOOK vous pouvez voir ci-dessous l'interface de connexion avec 8 code aléatoire, veuillez visiter <http://www.facebook.com/device> sur votre téléphone intelligent ou votre ordinateur et entrez ce code.

Deuxièmement, entrer votre compte facebook et mot de passe puis connectez-vous.

Troisièmement, entrer le code aléatoire 8 qui a marqué dans la première image. Ensuite, vous pouvez réussir à utiliser Facebook.



①

②

③

## Opération de TV intelligent



1. Utilisez les boutons fléchés pour sélectionner, puis appuyez sur « ENTRÉE » pour ouvrir Youtube.
2. Utilisez les boutons fléchés pour sélectionner, puis appuyez sur « ENTRÉE » pour lire un programme. Appuyez sur le bouton « MENU » pour arrêter la lecture.
3. Appuyez sur le bouton ▼ pour afficher ou masquer le menu de contrôle pendant la lecture.



Utilisez les boutons fléchés pour sélectionner, puis appuyez sur « OK » pour ouvrir Pandora.



Appuyez sur les boutons fléchés ◀/▶ pour sélectionner Mirashare, puis appuyez sur le bouton "OK" pour entrer.



**Remarque:** Veuillez noter que selon l'appareil mobile, Screencast peut ne pas fonctionner comme indiqué.



1. Utilisez les boutons fléchés pour sélectionner, puis appuyez sur le bouton « ENTRÉE » pour ouvrir Accuweather
2. Saisissez un nom de ville ou un code postal puis appuyez sur sélectionner pour afficher la météo.





## MODE D'AFFICHAGE

### FORMATS VIDEO

<b>Mode D'entree Pour Le Support Du COMPOSENT / HDMI</b>			
Résolution	Fréquence De Scan Horizontale ( KHz )	Fréquence De Scan Verticale (Hz)	Format
720 X 480	15. 73	59. 94	480 i
720 X 480	31. 5	59. 94	480 p
1280 X 720	45	60	720 p
1920 X 1080	33. 75	60	1080 i
1920 X 1080	27	24	1080 p
1920 X 1080	67. 50	60	1080 p
3840 X 2160	53.9	24	2160p
3840 X 2160	67.5	30	2160p
3840 X 2160	134.5	60	2160p

**REMARQUE :**

Les formats listés ci-dessus dépendent aussi des dispositifs AV que vous y connectés. Avant de connecter cet appareil avec les autres dispositifs, veuillez lire soigneusement les instructions et vous assurer que tous les câbles nécessaires sont connectés.

Cet appareil pourrait ne pas être compatible avec les autres formats qui ne satisfont pas aux conditions ci-dessus.

## CARACTÉRISTIQUES

Modèle Description		43" LED TV
Panneau	Type panneau	LED Panel
	Taille diagonale	43pouces
	Format écran	16:9
	Résolution	3840 x 2160
	Luminosité	200 nit
	Contraste	1000:1
	Angle de vue	178(H)/178(V)
	Temps de réponse	8ms
	Couleur maximale	16.7M Couleur
Systèmes	Système couleur	NTSC/ATSC
	Système son	M/MTS
	Sortie son	G/D Parleu :10W+10W
Cric Entrée / sortie	Entrée RF	Terminal externe 75 ohms
	Entrée HDMI	480i,480p,720p,1080i, 1080p, 2160p.
	Entrée Vidéo composite	1.0 Vp-p, 75ohms
	Entrée composant/Y Pb Pr	Y: 1.0 Vp-p, 75ohms, 0.3V synchronique négatif Pb: 0.7Vp-p, 75ohms Pr : 0.7Vp-p, 75ohms
	Entrée son	AV AUDIO : Pour CVBS et les composants audio entrée 500 mV rms, impédance : 20 k ohms
	Sortie audio numérique	Optique SPDIF
Alimentation	Port USB	Lecteur Média
	Exigence alimentation	100-120V 60Hz
	Consommation d'énergie	68W

\*Ce manuel n'est que pour votre référence.  
Les spécifications sont soumises à la mise à jour sans notice préalable.

## GUIDE DE PANNAGE

SYMPTÔME	CAUSE(ET SOLUTION)
<b>Télévision</b>	
Image de mauvaise qualité neige, surimposition d'images, distorsion, image floue)	<ul style="list-style-type: none"> <li>• Vérifier l'emplacement de l'antenne et la régler si nécessaire.</li> <li>• Câble d'antenne bien raccordé ?</li> <li>• Câbles d'entrée bien raccordés ?</li> </ul>
Pas de son	<ul style="list-style-type: none"> <li>• Augmenter le volume.</li> <li>• Vérifier si la fonction de coupure du son a été mise en service avec la télécommande.</li> </ul>
Image en noir et blanc.	<ul style="list-style-type: none"> <li>• Vérifier le réglage de l'image sur le menu de réglage.</li> <li>• Vérifier si l'émission regardée est transmise en couleur et pas en noir et blanc.</li> </ul>
Ni image ni son.	<ul style="list-style-type: none"> <li>• Appareil branché dans une prise CA ? Appareil mis en circuit ?</li> <li>• Mode TV en service ?</li> <li>• Essayer une autre chaîne pour éliminer la possibilité d'un dérangement de station.</li> <li>• Vérifier si l'antenne est raccordée correctement.</li> <li>• Augmenter le volume.</li> <li>• Vérifier si l'antenne ou la source audio/vidéo fonctionnent correctement.</li> <li>• Vérifier si tous les câbles sont raccordés correctement.</li> <li>• Vérifier s'il y a des interférences locales.</li> </ul>
Taches de couleur sur l'image	<ul style="list-style-type: none"> <li>• Appareils électriques non blindés causant des parasites proximités ?</li> <li>• Mettre le téléviseur hors circuit pendant 30 minutes et Essayer de nouveau.</li> </ul>
Une touche de fonction sur le panneau ne fonctionne pas.	<ul style="list-style-type: none"> <li>• Un phénomène d'induction électrostatique peut causer un dérangement; mettre l'appareil hors circuit puis le remettre en circuit.</li> <li>• Débrancher le cordon d'alimentation CA et le brancher de nouveau.</li> </ul>
Le panneau de surveillance d'écran devient chaud	<ul style="list-style-type: none"> <li>• Le téléviseur LED prend à l'intérieur la lumière phosphorique. Il pourrait augmenter la température de l'écran dans quelques cas. Ce n'est pas un défaut.</li> </ul>
Points anormaux	<ul style="list-style-type: none"> <li>• Points noirs et points lumineux pourraient apparaître à l'écran LED. C'est la propriété structurale du panneau LED et ce n'est pas un défaut.</li> </ul>
Bandes à l'écran	<ul style="list-style-type: none"> <li>• Le réglage de la phase d'impulsion pourrait réduire les bandes (RGB in).</li> </ul>
Le haut de l'écran devient chaud.	<ul style="list-style-type: none"> <li>• Il pourrait se survenir pendant un fonctionnement depuis très longtemps. Ce n'est pas un défaut.</li> </ul>
Impossible de sélectionner une certaine chaîne	<ul style="list-style-type: none"> <li>• La chaîne pourrait être sautée. Choisissez cette chaîne en sélectionnant directement les touches de la télécommande.</li> </ul>
Affichage en désordre lors d'allumer	<ul style="list-style-type: none"> <li>• Ce serait généré à cause de l'intervalle très court entre l'allumage et l'éteinte.</li> <li>• Débranchez l'alimentation et redémarrez.</li> </ul>

For service assistance and product information,  
please call: 1-800-968-9853.  
Pour obtenir assistance et information appelez: 1-800-968-9853.

Curtis International Ltd.  
7045 BECKETT DRIVE, UNIT 15, MISSISSAUGA, ON, L5S 2A3  
[www.curtisint.com](http://www.curtisint.com)

## FCC Warning

This device complies with Part 15 of the FCC Rules. Operation is subject to the following two conditions:

- (1) this device may not cause harmful interference, and
- (2) this device must accept any interference received, including interference that may cause undesired operation. Changes or modifications not expressly approved by the party responsible for compliance could void the user's authority to operate the equipment.

Note: This equipment has been tested and found to comply with the limits for a Class B digital device, pursuant to part 15 of the FCC Rules. These limits are designed to provide reasonable protection against harmful interference in a residential installation. This equipment generates, uses and can radiate radio frequency energy and, if not installed and used in accordance with the instructions, may cause harmful interference to radio communications. However, there is no guarantee that interference will not occur in a particular installation. If this equipment does cause harmful interference to radio or television reception, which can be determined by turning the equipment off and on, the user is encouraged to try to correct the interference by one or more of the following measures:

- Reorient or relocate the receiving antenna.
- Increase the separation between the equipment and receiver.
- Connect the equipment into an outlet on a circuit different from that to which the receiver is connected.
- Consult the dealer or an experienced radio/TV technician for help.

Changes or modifications to this unit not expressly approved by the party responsible for compliance could void the user's authority to operate the equipment.

The user should maintain a minimum distance of 20 cm between the device and the user's body.