

USER'S MANUAL

ENGLISH

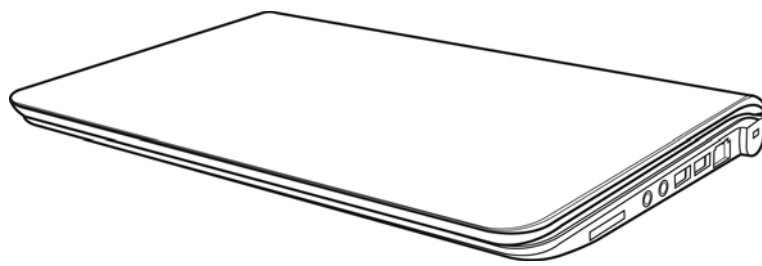

December 2009

CONTENTS

BEFORE YOU START	5
Make sure you have everything	5
Familiarize yourself with the computer	6
OPENING THE DISPLAY PANEL	6
FRONT OVERVIEW	7
LEFT SIDE OVERVIEW	9
RIGHT SIDE OVERVIEW	10
BACK OVERVIEW	11
BOTTOM OVERVIEW	12
GETTING STARTED	13
Power Sources	13
CONNECTING THE POWER ADAPTERS	13
RECHARGING THE BATTERY	14
Starting Your Notebook	15
POWER ON	15
Status Indicators	16
Using Function Keys	18
Using the TouchPad	19
TROUBLESHOOTING	20
Identifying the Problem	20

TAKING CARE OF YOUR NOTEBOOK PC



To prevent possible overheating of the computer's processor, make sure you don't block the openings provided for ventilation.



DO NOT press or touch the display panel.



DO NOT place on uneven or unstable work surfaces.



DO NOT use your notebook computer under harsh conditions.

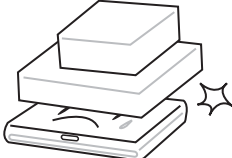

DO NOT place or drop objects on the computer and **DO NOT** apply heavy pressure on it.



DO NOT subject the computer to magnetic fields.

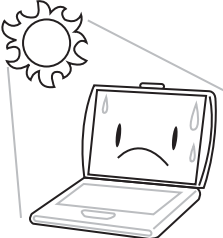

DO NOT expose to direct sunlight.



DO NOT use or store in extreme temperatures.



Avoid sudden changes in temperature or humidity by keeping it away from A/C and heating vents.



DO NOT expose the computer to rain or moisture.



DO NOT place near fire or other sources of heat.



DO NOT tamper with the batteries. Keep them away from children.



DO NOT expose to dust and/or corrosive chemicals.

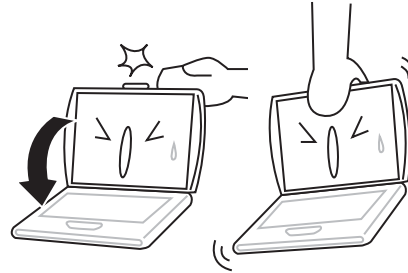

DO NOT slam your notebook shut and never pick up or hold your notebook by the display.

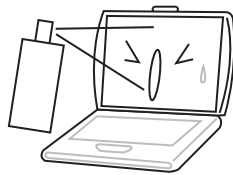

DO NOT spray water or any other cleaning fluids directly on the display.

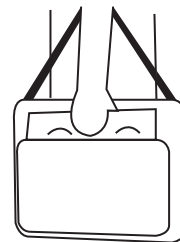

If you are traveling with your computer, remember to carry it as hand luggage. Do not check it in as baggage.



BEFORE YOU START

Make sure you have everything

When you receive your notebook PC, unpack it carefully and check to make sure you have all the items listed below. For a pre-configured model you should have the following:



- Notebook Computer
- Lithium-Ion battery
- AC adapter with power cord
- Driver and Applications CD
- Quick Start Guide or User Guide

Depending on the configuration of your notebook, you may also need the following items:

- Dual DVD+/-RW Application Disc
- Super Multi DVD RW Application Disc
- Blu-ray/DVD RW Application Disc

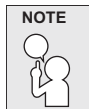

Once you have checked and confirmed that your notebook system is complete, read through the following pages to learn about all of your notebook components.



Depending on the model you purchased, the actual appearance of your notebook may vary from that shown in this manual.

BEFORE YOU START**Familiarize yourself with the computer****OPENING THE DISPLAY PANEL**

To open the display panel, simply lift the lid up.

When closing it, be sure not to slam it shut.

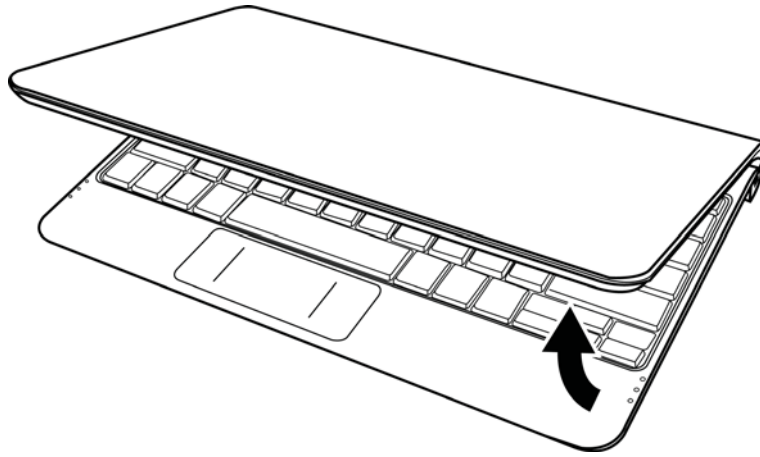

FRONT OVERVIEW

The following is an overview of the front of the notebook.

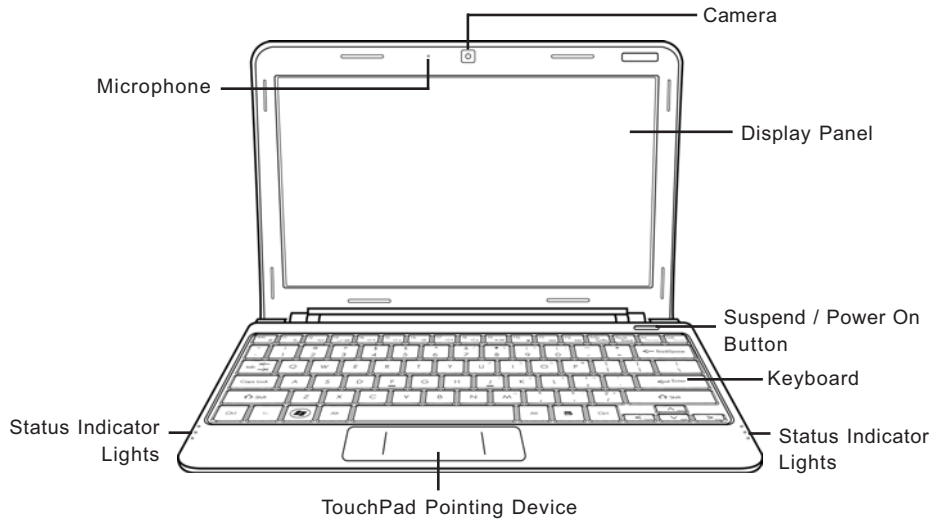

Camera

The built-in 0.3 or 1.3 megapixel camera allows you to snap a photo or create a video chat or video conference with just a click.

Display Panel

The display panel is a color LCD panel with back lighting for the display of text and graphics.

Suspend/ Power On Button

This button turns your notebook on and off or puts it to sleep. (See Suspend/Power On Button in the Power On section for more information.)

Keyboard

A full-size keyboard with dedicated Windows® keys.

BEFORE YOU START

Status Indicator Lights

The Status indicator lights correspond to specific operating modes. These modes are: Power on/Suspend status, battery/AC adapter status, hard drive activity (HDD), Num Lock, Caps Lock, and wireless transmission activity.

TouchPad Pointing Device

The TouchPad pointing device is a mouse-like cursor control with two buttons and a touch sensitive movement pad.

Microphone

The built-in microphone allows for the reception and transmission of voice and/or other audio data to any program capable of accepting such input.

LEFT SIDE OVERVIEW

The following is a brief description of the left side of the notebook.

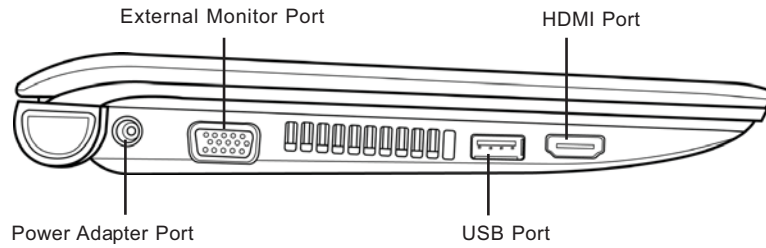

Power Adapter Port

The power adapter port allows you to plug in the AC adapter to power your notebook and charge the internal Lithium-Ion battery.

External Monitor Port

The external monitor port allows you to connect an external monitor.

USB Port

The USB port allows you to connect Universal Serial Bus devices. It supports v2.0 of the USB standard, which allows data exchange rates as high as 480 Mb/s.

HDMI Port

The HDMI port allows you to connect a video device such as a television, a projector, or a VCR.

BEFORE YOU START

RIGHT SIDE OVERVIEW

The following is a brief description of the right side of the notebook.

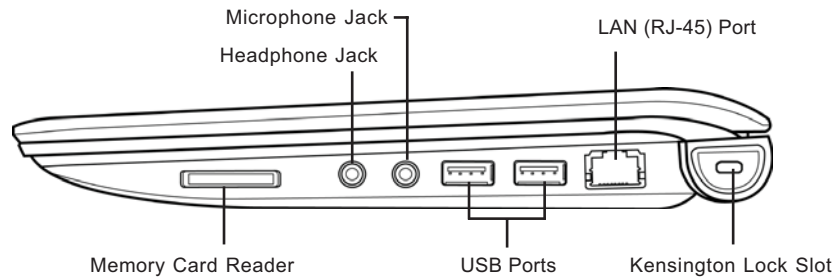

Memory Card Reader

The memory card reader offers the fastest and most convenient method to transfer pictures, music and data between your notebook and flash compatible devices such as digital cameras, MP3 players, mobile phones, and PDAs.

Headphone Jack

The headphone jack allows you to connect headphones or external speakers and amplifiers.

Microphone Jack

The microphone jack allows you to connect an external microphone.

USB Ports

The USB ports allow you to connect Universal Serial Bus devices. They support v2.0 of the USB standard, which allows data exchange rates as high as 480 Mb/s.

LAN (RJ-45) Port

The LAN port is designed to support a 10/100 Base-T standard RJ-45 plug.

BEFORE YOU START

Kensington Lock Slot

The Kensington lock slot allows you to secure your notebook to an immovable object with an optional security cable.

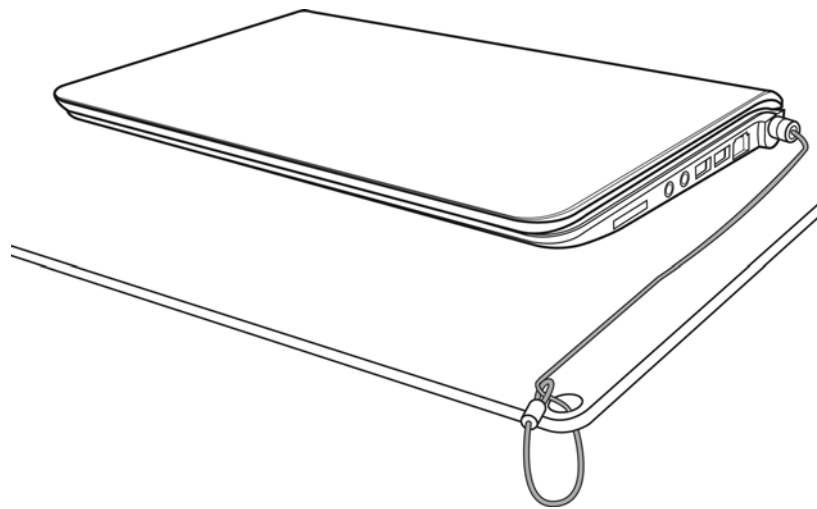

BACK OVERVIEW

The following is an overview of the back of the notebook.

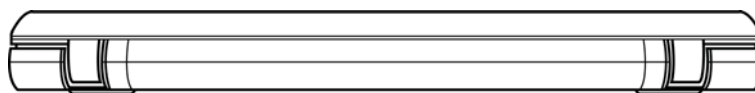

BEFORE YOU START**BOTTOM OVERVIEW**

The following is an overview of the bottom of the notebook.

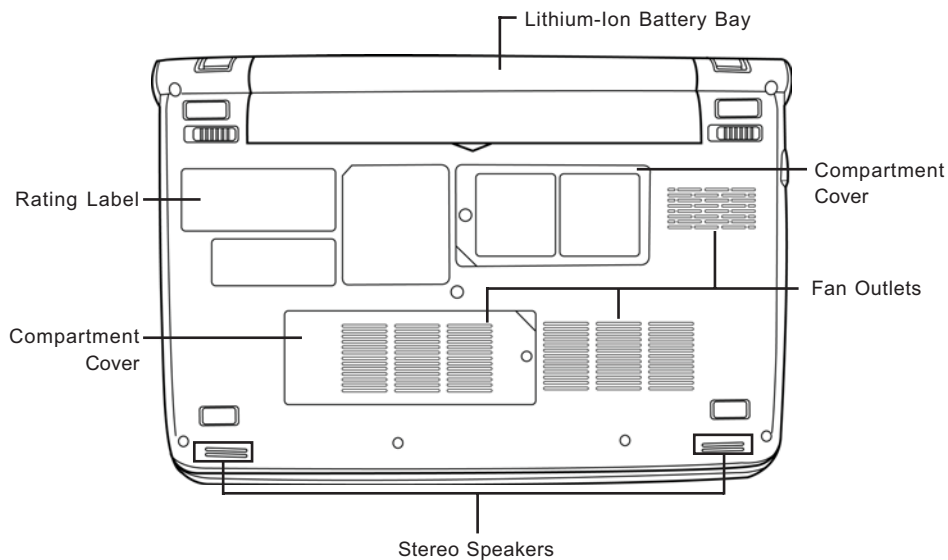
**Lithium-Ion Battery Bay**

The battery bay contains the internal Lithium-Ion battery. It can be opened for the removal of the battery when stored over a long period of time or for swapping a discharged battery with a charged Lithium-Ion battery.

Compartment Covers

The Wi-Fi compartment contains the Wireless LAN card and the 3G module (Not available in all configurations). The memory compartment contains the computer's memory module.

Fan Outlets

These are open ports for the fan to dissipate heat from the computer's internal components. Do not block or place the computer in such a position that you inadvertently allow the outlets to become blocked.

Stereo Speakers

The built-in dual speakers allow for stereo sound.

Rating Label

The label shows the model number and other information about your notebook.

GETTING STARTED

Power Sources

Your computer has two types of power sources: a Lithium-Ion battery or an AC adapter.

CONNECTING THE POWER ADAPTERS

The AC adapter provides power for operating your notebook PC and charging the battery.

Connecting the AC Adapter

1. Plug the DC output cable into the DC power jack of your notebook PC.
2. Plug the AC adapter into an AC electrical outlet.

Switching from AC Adapter Power to Battery Power

1. Be sure that you have at least one charged battery installed.
2. Remove the AC adapter. Your notebook will automatically switch from DC power to battery power.

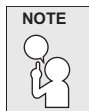

The Lithium-Ion battery is not charged upon purchase. Initially, you will need to connect the AC adapter to use your notebook PC.

GETTING STARTED

RECHARGING THE BATTERY

The Lithium-Ion battery is recharged internally using the AC adapter. To recharge the battery, make sure the battery is installed and the computer is connected to the AC adapter.

There is no "memory effect" in Lithium-Ion batteries; therefore you do not need to discharge the battery completely before recharging. The charge times will be significantly longer if your notebook PC is in use while the battery is charging. If you want to charge the battery more quickly, put your computer into Suspend mode or turn it off while the adapter is charging the battery.

Low Battery State

When the battery charge is low, a notification message appears. If you do not respond to the low battery message, the battery continues to discharge until it is too low to operate. When this happens, your notebook PC goes into Suspend mode. There is no guarantee your data will be saved once the notebook reaches this point.



To protect your notebook from damage, use only the power adapter that came with it because each power adapter has its own power output rating.

Once your notebook PC goes into Suspend mode as a result of a dead battery, you will be unable to resume operation until you provide a source of power either from an adapter or a charged battery. Once you have provided power, you can press the Suspend/ Resume button to resume operation. In Suspend mode, your data is maintained for some time, but if a power source is not provided promptly, the Power indicator stops flashing and then goes out, in which case you have lost the data that was not saved. Once you provide power, you can continue to use your computer while an adapter charges the battery.

Battery Replacement

There is danger of explosion if an incorrect battery type is used for replacement. For computers equipped with a replaceable lithium-ion battery pack, the following applies:

- if the battery is placed in an OPERATOR ACCESS AREA, there shall be a marking close to the battery, or a statement in both the operating and the servicing instructions;
- if the battery is placed elsewhere in the computer, there shall be a marking close to the battery or a statement in the servicing instructions.

The marking or statement shall include the following or similar text:

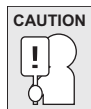

Risk of explosion if battery is replaced with an incorrect type. Dispose of used batteries according to the instructions.

Starting Your Notebook

POWER ON

Suspend/Power On Button

The suspend/power on switch is used to turn on your notebook from its off state. Once you have connected your AC adapter or charged the internal Lithium-Ion battery, you can power on your notebook by pressing the suspend/power on button located above the keyboard. If you need to take an extended break, press the button again to turn it off.



Do not carry your notebook around with the power on or subject it to shocks or vibration, as you risk damaging the hard disk.

When you power on your notebook, it will perform a Power On Self Test (POST) to check the internal parts and configuration for correct functionality. If a fault is found, your computer emits an audio warning and/or displays an error message.

Depending on the nature of the problem, you may be able to continue by starting the operating system or by entering the BIOS setup utility and revising the settings.

After satisfactory completion of the Power On Self Test (POST), your notebook loads the installed operating system.

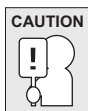

Never turn off your notebook during the Power On Self Test (POST), or an unrecoverable error may occur.

GETTING STARTED

Status Indicators

The status indicator lights correspond to specific operating modes. These modes are: Power on/Suspend status, Battery/AC Adapter status, hard drive activity (HDD), Num Lock, Caps Lock, and wireless transmission activity.

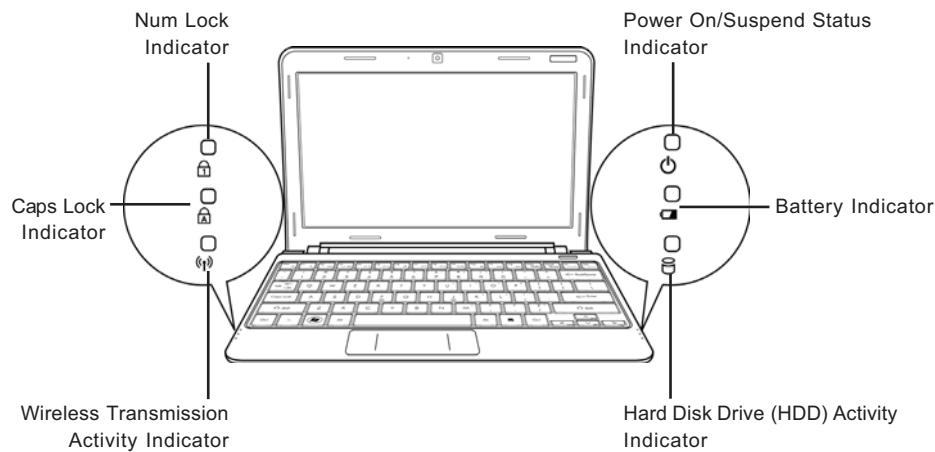

Power On/Suspend Status Indicator

This light illuminates when the computer is powered on, and flashes when the computer is in the Suspend mode.

Battery Indicator

The Battery indicator tells you whether the Lithium-Ion battery is charging or is already fully charged.

- If you are charging your battery, the Battery indicator remains on even if your notebook is shut off.
- If there is no battery activity, the power adapters are not connected, or the power switch is Off, the Battery indicator will also be off.
- Batteries subjected to shocks, vibrations or extreme temperatures can be permanently damaged.

Hard Disk Drive (HDD) Activity Indicator

The Hard Disk Drive (HDD) Activity indicator tells you whether your internal hard drive is being accessed and, if so, how fast.

The Num Lock Indicator

This indicator shows when the internal keyboard is in ten-key numeric keypad mode.

The Caps Lock Indicator

This indicator tells you that the keyboard is set to type in all capital letters.

Wireless Transmission Activity Indicator

The Wireless Transmission Activity indicator tells you whether your computer is connected to a Bluetooth/wireless network or not.

GETTING STARTED

Using Function Keys

Your computer has 12 function keys, F1 through F12. The functions assigned to these keys differ for each application. You should refer to your software documentation to find out how these keys are used.

The [FN] key provides extended functions for the notebook and is always used in conjunction with another key.

- [FN+F1]: Places the notebook in Suspend mode. Pressing the Power button returns it to active mode.
- [FN+F2]: Enables or disables the wireless network connection. Press this key combination to enable Wireless LAN connection. Press and hold this key combination to enable 3G network connection.
- [FN+F3]: Allows you to change your selection of where to send your display video. Each time you press the combination of keys you will step to the next choice. The choices, in order, are: built-in display panel only, both built-in display panel and external monitor, or external monitor only.
- [FN+F4]: Decreases the screen Brightness.
- [FN+F5]: Increases the screen Brightness.
- [FN+F6]: Mutes the computer's volume.
- [FN+F7]: Decreases the computer's volume.
- [FN+F8]: Increases the computer's volume.
- [FN+F9]: Plays or pauses the current multimedia track.
- [FN+F10]: Stops the current multimedia track.
- [FN+F11]: Goes to the previous multimedia track.
- [FN+F12]: Goes to the next multimedia track.
- [FN+Esc]: Enables or disables the Bluetooth function.

Using the TouchPad

A TouchPad pointing device comes built into your computer. It is used to control the movement of the pointer to select items on your display panel.

The TouchPad consists of a cursor control, a left and right button, and a scroll bar. The cursor control works the same way a mouse does, and moves the cursor around the display. It only requires light pressure from the tip of your finger. The left and right buttons function the same as mouse buttons. The actual functionality of the buttons may vary depending on the application that is being used.

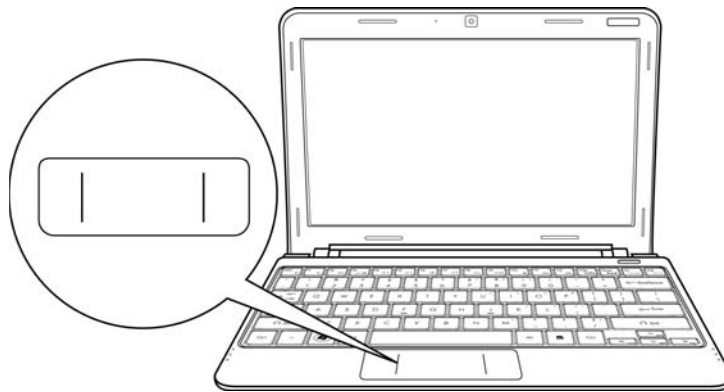

Clicking

Clicking means pushing and releasing a button. To left-click, move the cursor to the item you wish to select, press the left button once, and then immediately release it. To right click, move the mouse cursor to the item you wish to select, press the right button once, and then immediately release it. You also have the option to perform the clicking operation by tapping lightly on the TouchPad once.

Double-Clicking

Double-clicking means pushing and releasing the left button twice in rapid succession. This procedure does not function with the right button. To double-click, move the cursor to the item you wish to select, press the left button twice, and then immediately release it. You also have the option to perform the double-click operation by tapping lightly on the TouchPad twice.

Dragging

Dragging means pressing and holding the left button while moving the cursor. To drag, move the cursor to the item you wish to move. Press and hold the left button while moving the item to its new location and then release it. Dragging can also be done using the TouchPad. First, tap the TouchPad twice over the item you wish to move, making sure to leave your finger on the pad after the final tap. Next, move the object to its new location by moving your finger across the TouchPad, and then release your finger.

TROUBLESHOOTING

Your notebook PC is sturdy and subject to few problems in the field. However, you may encounter simple setup or operating problems that you can solve on the spot, or problems with peripheral devices, that you can solve by replacing the device. The information in this section helps you isolate and resolve some of these straightforward problems and identify failures that require service.

Identifying the Problem

If you encounter a problem, go through the following procedure before pursuing complex troubleshooting:

1. Turn off your notebook.
2. Make sure the AC adapter is plugged into your notebook and to an active AC power source.
3. Make sure that any card installed in the PC Card slot is seated properly. You can also remove the card from the slot, thus eliminating it as a possible cause of failure.
4. Make sure that any devices connected to the external connectors are plugged in properly. You can also disconnect such devices, thus eliminating them as possible causes of failure.
5. Turn on your notebook. Make sure it has been off at least 10 seconds before you turn it on.
6. Go through the boot sequence.
7. If the problem has not been resolved, contact your support representative.

Before you place the call, you should have the following information ready so that the customer support representative can provide you with the fastest possible solution:

- Product name
- Product configuration number
- Product serial number
- Purchase date
- Conditions under which the problem occurred
- Any error messages that have occurred
- Hardware configuration
- Type of device connected, if any

See the Configuration Label on the bottom of your notebook for configuration and serial numbers.

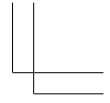
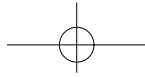
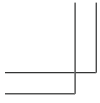

Copyright-protected technology

This product incorporates copyright protection technology that is protected by U.S. patents and other intellectual property rights. Use of this copyright protection technology must be authorized by Macrovision, and is intended for home and other limited viewing uses only unless otherwise authorized by Macrovision. Reverse engineering or disassembly is prohibited.

This equipment has been tested and found to comply with the limits for a Class B digital device, pursuant to Part 15 of the FCC Rules. These limits are designed to provide reasonable protection against harmful interference in a residential installation. This equipment generates, uses and can radiate radio frequency energy and, if not installed and used in accordance with the instructions, may cause harmful interference to radio communications. However, there is no guarantee that interference will not occur in a particular installation. If this equipment does cause harmful interference to radio or television reception, which can be determined by turning the equipment off and on, the user is encouraged to try to correct the interference by one of the following measures:

Reorient or relocate the receiving antenna.

Increase the separation between the equipment and receiver.

Connect the equipment into an outlet on a circuit different from that to which the receiver is connected.

Consult the dealer or an experienced radio/TV technician for help.

FCC Caution: Any changes or modifications not expressly approved by the party responsible for compliance could void the user's authority to operate this equipment.

This EUT is compliance with SAR for general population/uncontrolled exposure limits in ANSI/IEEE C95.1-1999 and had been tested in accordance with the measurement methods and procedures specified in OET Bulletin 65 Supplement C.

Operation is subject to the following two conditions: (1) this device may not cause interference, and (2) this device must accept any interference, including interference that may cause undesired operation of the device.

Cet appareil numérique respecte les limites de bruits radioélectriques applicables aux appareils numériques de Classe B prescrites dans la norme sur le matériel brouilleur: "Appareils Numériques," NMB-003 édictée par l'Industrie.

(1) this device may not cause interference, and (2) this device must accept any interference, including interference that may cause undesired operation of the device."

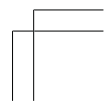
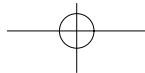
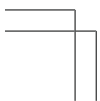

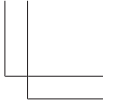
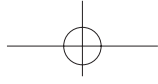
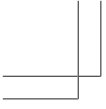

MEMO

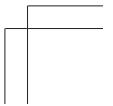
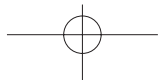
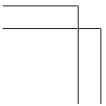

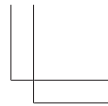
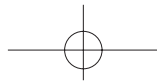

使用手冊

繁體中文

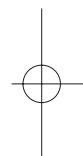
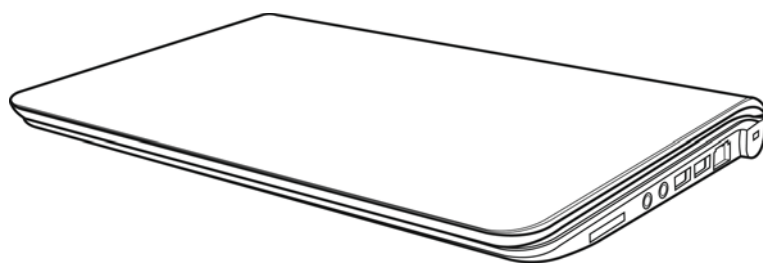

2009 年 12 月

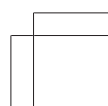
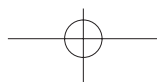
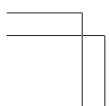

目錄

開始使用前	5
確認應有品項	5
熟悉您的電腦	6
打開顯示面板	6
前視圖	7
左視圖	9
右視圖	10
後視圖	11
底視圖	12
開始使用筆記型電腦	13
電源	13
連接電源變壓器	13
電池重新充電	14
啟動您的筆記型電腦	15
開機	15
狀態指示燈	16
使用功能鍵	18
使用觸控板	19
問題檢測	20
找出問題	20

筆記型電腦的日常維護

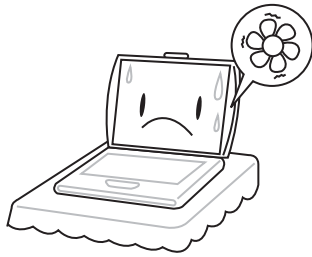

為避免電腦處理器過熱，請勿堵住散熱開口。



請勿用手觸摸或按壓顯示面板。



請勿將電腦置放於不平或重心不穩的平面上。



請勿在極端嚴酷的環境下使用筆記型電腦。

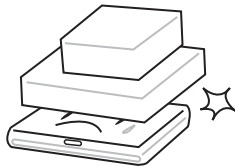

請勿在電腦上置放物品或施以重壓。



請勿將電腦置放在磁性物質附近。



請勿將筆記型電腦置放在陽光直接照射的地方。



請勿將筆記型電腦置放在過冷或過熱的環境中。



避免溫度或溼度突然改變，並遠離空調及散熱口。



請勿讓電腦暴露於雨水或溼氣中。



請勿靠近火源或其他熱源。



請勿改造電池。電池應置於兒童無法取得之處。



請勿讓電腦暴露於灰塵或腐蝕性化學物品中。

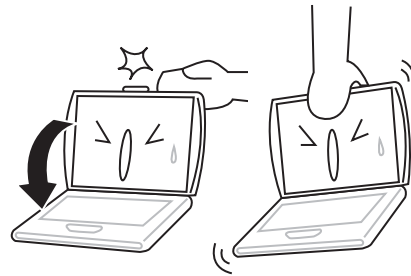

請勿用力蓋上筆記型電腦，而且絕不可用抓取顯示器的方式提起電腦。



請勿直接對顯示器噴水或噴灑其他清潔劑。

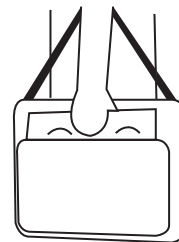

旅行時，請隨身攜帶電腦。切勿與其他行李一起托運。

開始使用前

確認應有品項

收到您的筆記型電腦時，請小心打開包裝，並確認有下列各品項。預先裝配好的筆記型電腦應有下列品項：

- 筆記型電腦
- 鋰電池
- 交流電變壓器及電源線
- 驅動程式及應用軟體 CD
- 快速使用指引或使用手冊

視您的筆記型電腦的配置而定，可能還包括下列項目：

- Dual DVD+/-RW 應用光碟片
- Super Multi DVD RW 應用光碟片
- Blu-ray/DVD RW 應用光碟片

檢查並確認電腦系統完備之後，請閱讀以下的說明，以瞭解您的筆記型電腦各組件。



注意

依據您購買的機型，您的筆記型電腦外觀可能會與本手冊中所顯示的圖片不同。

開始使用前

熟悉您的電腦

打開顯示面板

若要打開螢幕，只需將螢幕向上掀開即可。

關閉螢幕時，絕不可用力蓋上顯示螢幕蓋。

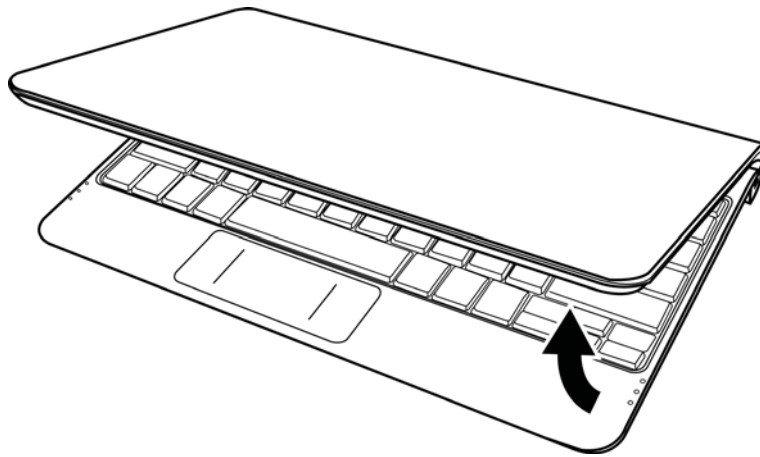

前視圖

以下所示為本筆記型電腦的前視圖。

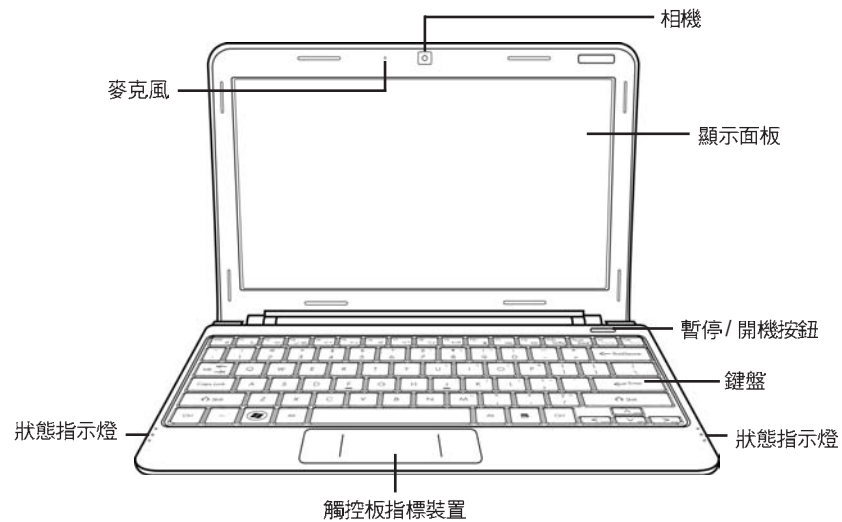

相機

內建 30 萬或 130 萬畫素相機，可讓您輕鬆拍攝快照或進行視訊聊天、視訊會議。

顯示面板

背光式彩色液晶顯示面板，可以顯示文字及圖案。

暫停 / 開機按鈕

此按鈕可開啟及關閉筆記型電腦的電源，並可切換至休眠模式。(如需詳細資訊，請參閱開機一節中的「暫停 / 開機按鈕」)。

鍵盤

具備 Windows® 專用鍵的標準鍵盤。

開始使用前

狀態指示燈

狀態指示燈配合各特定操作模式。這些模式包括：「開機/待命」狀態、電池/AC 變壓器狀態、硬碟活動 (HDD)、Num Lock、Caps Lock 和無線傳輸活動。

觸控板指標裝置

觸控板是類似滑鼠的游標控制器，有二個按鈕以及一個對手指觸摸很靈敏的平板。

麥克風

內建麥克風可接收聲音或其他音頻資料，並傳輸到可接受這類輸入的任何程式。

左視圖

以下所示為本筆記型電腦的左視圖及其簡要說明。

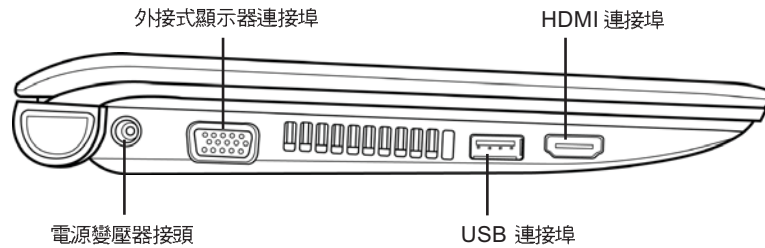

電源變壓器接頭

電源變壓器接頭可以插入交流電變壓器，供應筆記型電腦電源並為鋰電池充電。

外接式顯示器連接埠

外接式顯示器連接埠可用來連接外接的顯示器。

USB 連接埠

USB 連接埠可讓您連接通用序列匯流排裝置。本產品支援 USB 2.0 標準，可達到 480 Mb/s 的資料交換速率。

HDMI 連接埠

HDMI 連接埠可讓您連接視訊裝置，例如電視、投影機或錄影機。

開始使用前

右視圖

以下所示為本筆記型電腦的右視圖及其簡要說明。

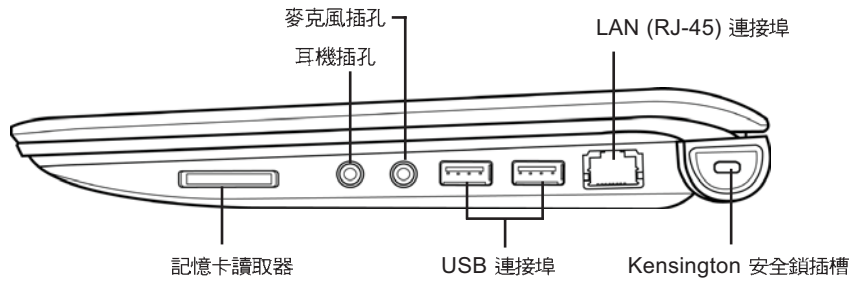

記憶卡讀取器

記憶卡讀取器是電腦與快閃記憶體相容設備，如數位相機、MP3 播放機、行動電話及 PDA 之間傳輸圖片、音樂等資料，最快速且方便的方法。

耳機插孔

耳機插孔可用來連接耳機、外接喇叭及放大器。

麥克風插孔

麥克風插孔可外接一個單聲道麥克風。

USB 連接埠

USB 連接埠用來連接 USB 裝置。USB 埠支援 USB 標準 v2.0，資料交換速率高達 480 Mb/s。

LAN (RJ-45) 連接埠

LAN 連接埠支援 10/100 Base-T 標準 RJ-45 插頭。

Kensington 安全鎖插槽

Kensington 安全鎖插槽可讓您用一條選配的安全接線，將筆記型電腦固定在一个無法移動的物體上，以確保安全。

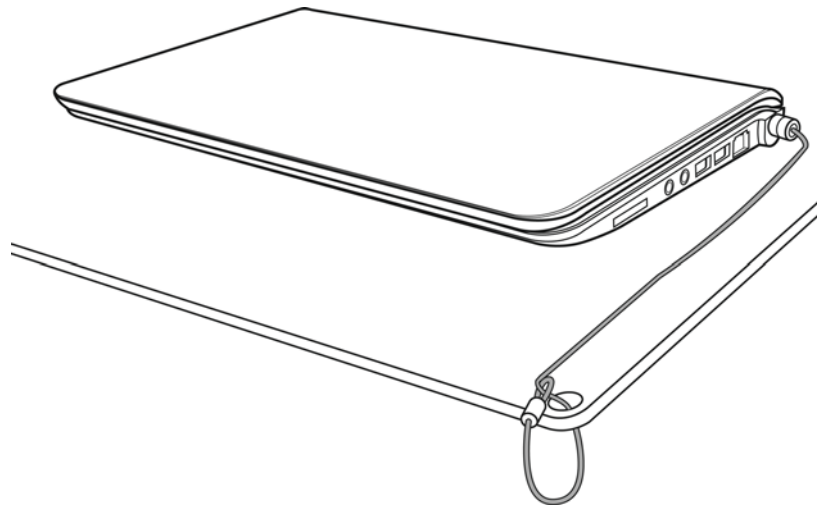

後視圖

以下所示為本筆記型電腦的後視圖。

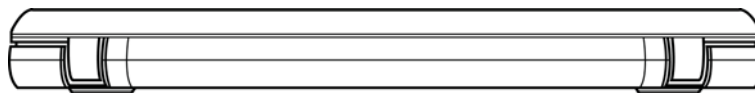

開始使用前**底視圖**

下列為本筆記型電腦的底視圖。

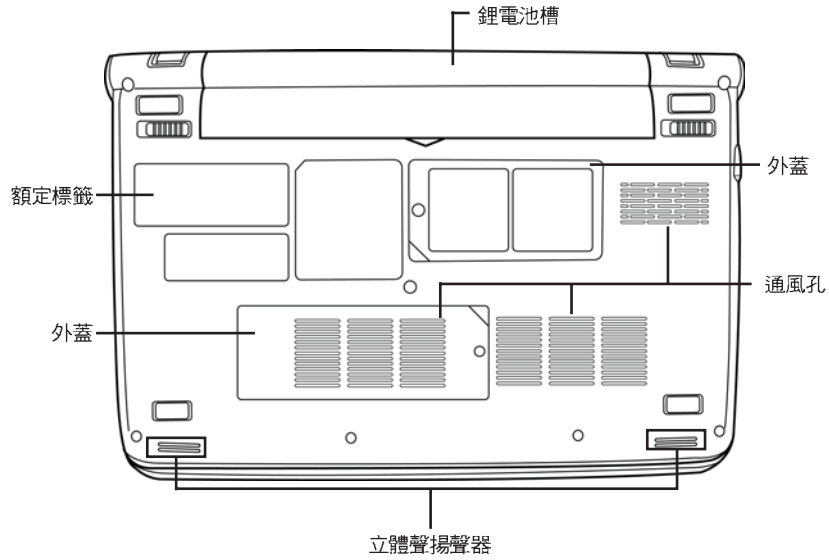
**鋰電池槽**

鋰電池槽內有一內接式鋰電池。您可以打開鋰電池槽，以取出置放過久的鋰電池，或替換另一個已充電的鋰電池。

外蓋

Wi-Fi 元件區包含無線區域網路卡及 3G 模組 (並非所有機種均配備此介面)。記憶體槽內有電腦的記憶體模組。

通風孔

電腦內部零件所產生的熱能，會經由這些開口散發出去，因此千萬不要堵住這些散熱通風口，或將電腦放置在會堵住通風口的位置。

立體聲揚聲器

內建雙揚聲器可播放立體聲。

額定標籤

此標籤會顯示機型號碼及其他與筆記型電腦有關的資訊。

開始使用筆記型電腦

電源

本產品可以使用 2 種電源：鋰電池或交流電變壓器。

連接電源變壓器

交流電變壓器提供筆記型電腦操作時所需電源，並且將電池充電。

連接交流電變壓器

1. 將直流電的輸出纜線插入筆記型電腦的直流電源插座。
2. 將交流電變壓器插入交流電電源插座。

由交流電源切換為電池電源

1. 確定已至少安裝一個充好電的電池。
2. 拔掉交流電變壓器。電腦就會自動由直流電源切換為電池電源。



注意

購買本電腦時，鋰電池尚未充電。開始使用本電腦時，應將交流電變壓器連接上去。

開始使用筆記型電腦

電池重新充電

電腦內的鋰電池可經由交流電變壓器重新充電。要將鋰電池重新充電，請先確定已妥當裝入電池，而且電腦已連接交流電源。

鋰電池並沒有「記憶功能」，因此在重新充電前，並不需要將鋰電池完全放電。電池充電期間，如果正在使用筆記型電腦，充電時間會明顯比較長。如果縮短充電時間，請在充電時，將電腦切換為暫停模式或關機。

低電量狀態

電池電量低時，會出現通知訊息。如果您不回應電池電量不足的訊息，電池將持續放電，直到電量過低而無法操作為止。發生此種情況時，您的筆記型電腦將進入閒置模式。當電腦達到此情況時，並不保證您的資料將被儲存。

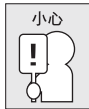

為保護您的筆記型電腦免於受損，請務必使用隨附的電源變壓器，因為每個電源變壓器有各自的額定電源輸出。

一旦因為電池沒電而使電腦進入暫停模式，除非由變壓器或另一個充好電的電池提供電源，否則電腦無法恢復作業。重新提供電源後，就可以按暫停 / 恢復按鈕來恢復作業。在暫停模式中，資料可以維持一段時間，但如未能及時提供電源，電源指示燈就會停止閃爍，這時資料就會消失，無法儲存。提供電源後就可以一邊使用電腦，一邊讓電池充電。

電池更換

更換使用不正確類型的電池，可能會引發爆炸。對於可更換鋰離子電池組的電腦，務必遵循下列準則：

- 如果電池的設置位置允許使用者自行更換，電池附近應有標示，或註明操作和維修指示；
- 如果電池設置於其他位置，電池附近應有標示，或註明維修指示。

標記或說明應包含下列或類似文字：

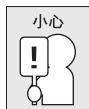

更換使用不正確類型的電池，可能會引發爆炸。廢棄電池的處理方式須遵照說明指示。

啟動您的筆記型電腦

開機

暫停 / 開機按鈕

按下暫停 / 開機按鈕可開啟筆記型電腦。接上交流電變壓器或充好電的鋰電池後，就可以按下鍵盤上的暫停 / 開機按鈕來啟筆記型電腦。如果您需要離開一段時間，請按同一個按鈕，將電腦關機。

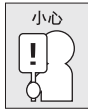

不要帶著已開機的筆記型電腦四處走動，也不要讓筆記型電腦受到撞擊或震動，否則硬碟有損壞的危險。

啟動後，筆記型電腦會執行開機自我測試 (POST)，以檢查內部零件及配置是否功能正確。如果偵測到錯誤，電腦會發出警告聲，並顯示錯誤訊息。

視問題的性質而定，您可能可以繼續執行作業系統，或是進入 BIOS 設定程式，然後修改設定。

成功的完成自我開機測試 (POST) 後，筆記型電腦會載入已安裝的作業系統。

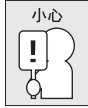

電腦執行開機自我測試 (POST) 時，請勿關機，否則可能會發生無法復原的錯誤。

開始使用筆記型電腦

狀態指示燈

狀態指示燈配合各特定操作模式。這些模式包括：「開機/待命」狀態、電池/AC 變壓器狀態、硬碟活動 (HDD)、Num Lock、Caps Lock 和無線傳輸活動。

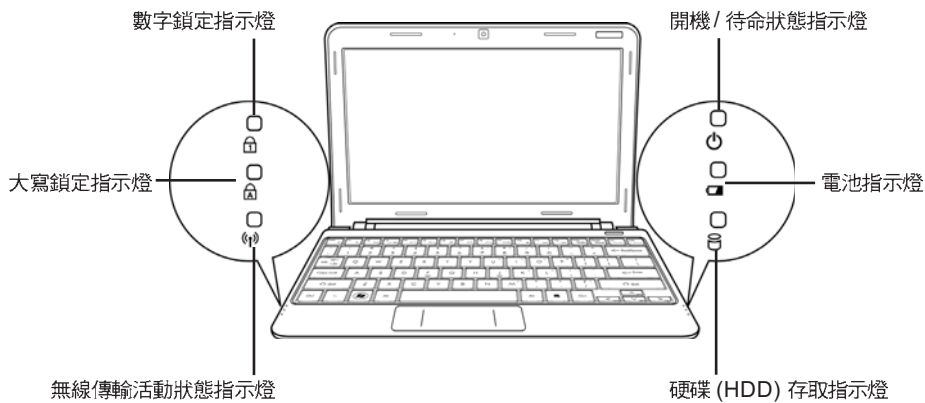

開機/待命狀態指示燈

電腦電源開啟時，此燈號會亮起，而電腦處於待命模式時，此燈號會閃爍。

電池指示燈

電池指示燈顯示電池正在充電或已充飽電。

- 如果您正在為電池充電，即使您的筆記型電腦已經關機，電池指示燈仍會保持亮起。
- 如果沒有電池活動、未連接變壓器，或電源為關閉時，電池指示燈將會熄滅。
- 電池如果遭受撞擊、震動、極端的溫度，可能會導致永久性的損壞。

硬碟 (HDD) 存取指示燈

硬碟 (HDD) 存取指示燈顯示硬碟是否正被存取，以及存取的速度。

數字鎖定指示燈

此指示燈會在內建鍵盤切換為數字鍵盤模式時亮起。

大寫鎖定指示燈

顯示鍵盤設定為全部大寫字母。

無線傳輸活動狀態指示燈

「無線傳輸活動」指示燈會顯示您的電腦是否連接到藍牙 / 無線網路。

開始使用筆記型電腦

使用功能鍵

您的電腦有 12 個功能鍵，F1~F12。功能鍵的指定用途會隨應用軟體而有所不同。請參考軟體的說明文件，以確定各個功能鍵的使用方法。

[FN] 鍵可擴充筆記型電腦的功能，而且會固定與另一鍵同時使用。

- [FN+F1]：使筆記型電腦進入暫停模式。按電源按鈕，則可讓筆記型電腦回到操作模式。
- [FN+F2]：啟用或停用無線網路連線。按下此按鍵組合可啟用無線區域網路連線。按住此按鍵組合可啟用 3G 網路連線。
- [FN+F3]：讓您選擇是否送出畫面視訊。每一次按這二個組合鍵，就進入下一個選擇。選擇的先後順序為：僅內建顯示螢幕、內建顯示螢幕及外接式顯示器，或僅外接式顯示器。
- [FN+F4]：降低螢幕亮度。
- [FN+F5]：提高螢幕亮度。
- [FN+F6]：關閉電腦的聲音。
- [FN+F7]：降低電腦音量。
- [FN+F8]：提高電腦音量。
- [FN+F9]：播放或暫停播放目前的多媒體曲目。
- [FN+F10]：停止播放目前的多媒體曲目。
- [FN+F11]：跳至上一首多媒體曲目。
- [FN+F12]：跳至下一首多媒體曲目。
- [FN+Esc]：啟用或停用藍牙功能。

使用觸控板

觸控板是與電腦整合在一起的指標裝置。觸控板用來控制指標，可讓您選擇顯示螢幕上的項目。

觸控板包含游標控制區、左右按鍵及捲動列。游標控制區的功能與滑鼠相同，可移動螢幕上的游標，使用時只需要以指尖輕壓即可。左右按鍵的功能與滑鼠按鍵相同，按鍵的實際功能會依據所使用的應用程式而有不同。

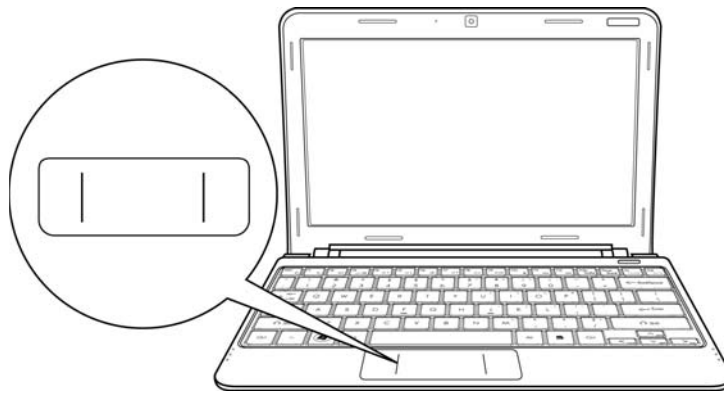

點一下

點一下是按一下按鈕，然後放掉。左點一下是把游標移到選定的項目，按一下左鍵，然後馬上放掉。右點一下是把游標移到選定的項目，按一下右鍵，然後馬上放掉。您也可以輕敲一下，效果與點一下相同。

點二下

點二下是連續快速的按二下左鍵，然後放掉。右鍵並沒有這個功能。要點二下，先把游標移到選定的項目，按二下左鍵，然後馬上放掉。您也可以輕敲二下，效果與點二下相同。

拖曳

拖曳就是移動游標時按住左鍵。把游標移到您想移動的項目，按住左鍵，然後把該項目拖曳到新的位置位置，再放開左鍵。使用觸控板也可以拖曳。首先，在要被移動的項目上點 2 下，點第 2 下後，手指必須留在觸控板上。接下來，手指在觸控板上移動，將該項目移到新的位置位置，然後手指放開。

問題檢測

您的筆記型電腦是很堅固的裝置，在外使用時很少會遇到問題。但是您可能會遭遇一些簡單的設定或操作問題，當場就可以解決，或是周邊設備的問題，只要替換設備就可以解決。這一節的資訊是要幫助您分離出比較直接的問題，並加以解決，以及找出須要維修服務的故障。

找出問題

使用本產品時如果碰到了問題，在進一步送修前，先按下列程序檢查：

1. 先將筆記型電腦關機。
2. 確認交流電變壓器已插入筆記型電腦，並且連接到交流電電源。
3. 確認 PC 卡槽的卡片安裝妥當。或者可以將 PC 卡槽的卡片拔掉，以排除其為造成問題的可能原因。
4. 確認外接的裝置已插穩。或者拔掉這些裝置，以排除其為造成問題的可能原因。
5. 筆記型電腦開機。關機與開機間至少要間隔 10 秒。
6. 執行一遍開機程序。
7. 如果仍然不能解決問題，請聯絡專門維修人員。

聯絡維修人員前，請先準備好下列資料，以便維修人員提供最迅速有效服務：

- 產品名稱
- 產品配置號碼
- 產品序號
- 購買日期
- 問題發生時的狀況
- 顯示出來的錯誤訊息
- 硬體配置
- 連接的裝置

請查看筆記型電腦底部的配置標籤，以確定筆記型電腦的配置及序號。

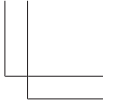
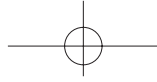
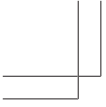

版權保護技術

本產品內建受到美國專利以及其他智慧財產權保護的版權保護技術，必須經過 Macrovision 授權才可使用本版權保護技術，並且除非經過 Macrovision 授權，否則不得在家庭以外的地點觀賞使用。嚴禁逆向工程或分解。

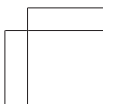
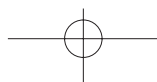
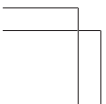
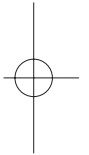

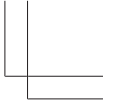
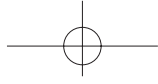
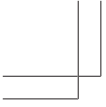

MEMO

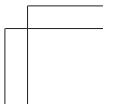
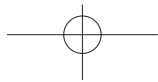
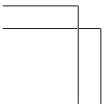

MANUEL DE L'UTILISATEUR

FRANÇAIS

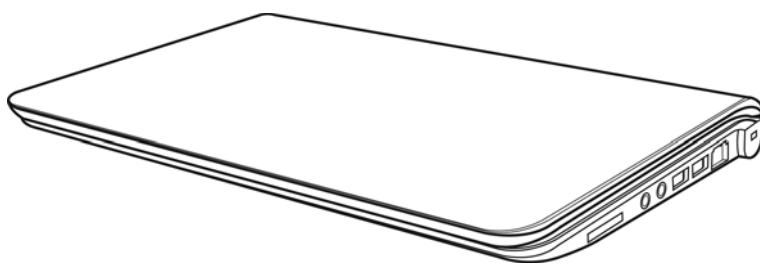

Décembre 2009

TABLE DES MATIÈRES

AVANT DE COMMENCER	5
Vérifiez que vous avez tout	5
Familiarisez-vous avec l'ordinateur	6
OUVRIR LE PANNEAU D’AFFICHAGE	6
PRÉSENTATION DE LA FACE AVANT	7
PRÉSENTATION DU CÔTÉ GAUCHE	9
PRÉSENTATION DU CÔTÉ DROIT	10
PRÉSENTATION DE LA FACE ARRIÈRE	11
VUE DE DESSOUS	12
MISE EN ROUTE	13
Sources d'alimentation	13
CONNECTER L'ADAPTATEUR D'ALIMENTATION	13
RECHARGER LA BATTERIE	14
Démarrer votre Notebook	15
MISE EN MARCHÉ	15
Témoins d'état	16
Utilisation des touches de fonction	18
Utilisation du TouchPad	19
DÉPANNAGE	20
Identifier le problème	20

PRENDRE SOIN DE VOTRE NOTEBOOK

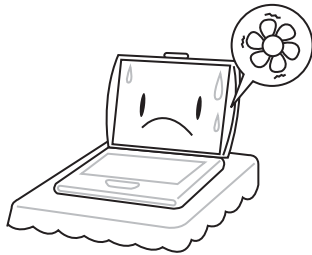

Pour éviter toute surchauffe du processeur de l'ordinateur, faites attention à ne pas boucher les ouvertures prévues pour la ventilation.



NE PAS toucher ni appuyer sur le panneau d'affichage.



NE PAS le placer sur une surface de travail instable.



NE PAS utiliser votre notebook dans des conditions particulièrement difficiles.



NE PAS placer ni faire tomber d'objets sur l'ordinateur et **NE PAS** y appliquer une forte pression.



NE PAS soumettre l'ordinateur à des champs magnétiques.

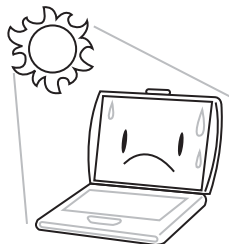

NE PAS exposer aux rayons directs du soleil.



NE PAS utiliser ou stocker à des températures extrêmes.



Eviter les changements soudains de température ou d'humidité en le maintenant à l'écart d'orifices d'A/C et de chauffage.



NE PAS exposer l'ordinateur à la pluie ou à l'humidité.



NE PAS placer près d'un feu ou autre source de chaleur.



NE PAS agir à la légère avec les batteries. Rangez-les hors de portée des enfants.



NE PAS exposer à la poussière et/ou à des produits corrosifs.

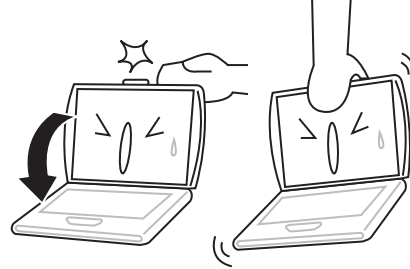

NE PAS fermer votre notebook en le claquant et ne prenez ou ne soulevez jamais votre notebook par l'affichage.



NE PAS vaporiser d'eau ou tout autre liquide de nettoyage directement sur l'affichage.

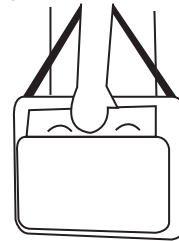

Si vous voyagez avec votre ordinateur, pensez à le prendre comme bagage à main. Ne l'enregistrez pas comme bagage de soute.

AVANT DE COMMENCER

Vérifiez que vous avez tout

Quand vous recevez votre notebook, déballez-le avec précaution, et vérifiez que vous avez tous les éléments mentionnés ci-dessous. Pour un modèle pré-configuré vous devez avoir ce qui suit:

- Ordinateur Notebook
- Batterie Lithium Ion
- Adaptateur CA avec cordon d'alimentation CA
- CD de pilotes et d'applications
- Guide de démarrage rapide ou Guide de l'utilisateur

En fonction de la configuration de votre notebook, vous aurez peut-être aussi besoin des éléments suivants:

- Disque d'application DVD+/- RW double
- Disque d'application Super Multi DVD RW
- Disque d'application Blu-ray/DVD RW

Après avoir vérifié et confirmé que votre notebook est complet, lisez les pages suivantes pour en savoir plus sur tous les composants de votre notebook.



REMARQUE

Selon le modèle acheté, l'apparence de votre notebook peut être différent de celui présenté dans ce manuel.

Familiarisez-vous avec l'ordinateur

OUVRIR LE PANNEAU D'AFFICHAGE

Pour ouvrir le panneau d'affichage, soulevez simplement le couvercle.

Quand vous le fermez, prenez soin de ne pas le claquer.

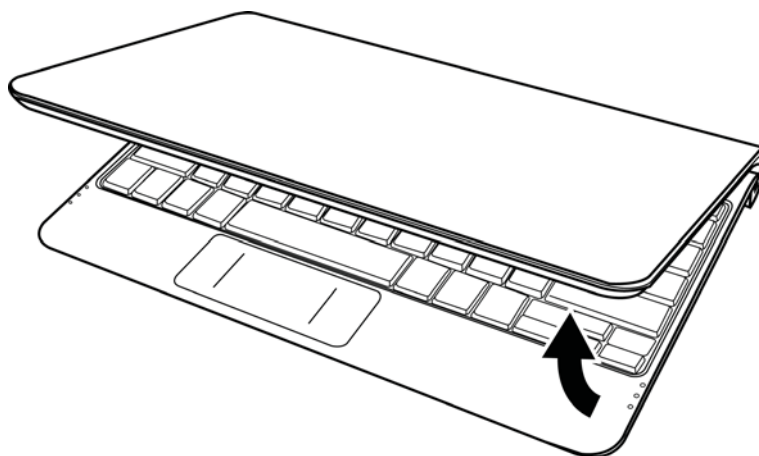

AVANT DE COMMENCER

PRÉSENTATION DE LA FACE AVANT

Voici une présentation de la face avant du notebook.

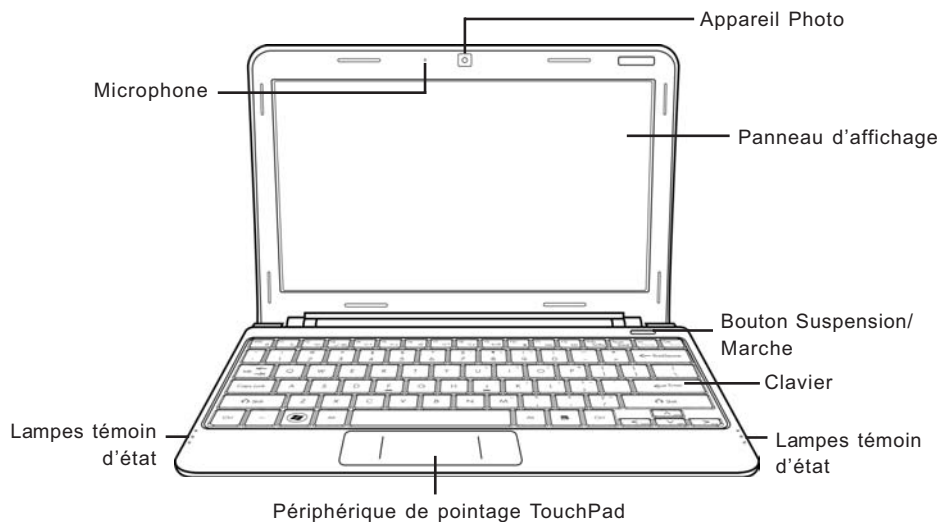

Appareil Photo

L'appareil photo intégré de 0,3 ou 1,3 mégapixels vous permet de prendre une photo ou de créer un chat vidéo ou une conférence vidéo en un clic.

Panneau d'affichage

Le panneau d'affichage est un panneau LCD couleur avec rétroéclairage pour l'affichage du texte et des graphiques.

Bouton Suspension/Marche

Ce bouton allume et éteint votre notebook ou le met en veille. (Voir Bouton Suspension/Marche dans la section Mise sous tension pour plus d'informations.)

Clavier

Un clavier pleine taille avec touches Windows® dédiées.

ENGLISH

AVANT DE COMMENCER

Lampes témoin d'état

Les lampes témoin d'état correspondent à des modes de traitement spécifiques. Ces modes sont : Etat Marche/Veille, état Batterie/Adaptateur CA, activité du disque dur (HDD), Verr Num, Verr Maj, et activité de transmission sans fil.

Périphérique de pointage TouchPad

Le périphérique de pointage TouchPad est un contrôle du curseur fonctionnant comme une souris à deux boutons et un pavé tactile sensible aux mouvements.

Microphone

Le microphone intégré permet la réception et la transmission de données vocales et/ou d'autres données audio à tout programme pouvant accepter une telle entrée.

繁體中文

FRANÇAIS

DEUTSCH

ESPAÑOL

ITALIANO

PRÉSENTATION DU CÔTÉ GAUCHE

Voici une brève description du côté gauche du notebook.

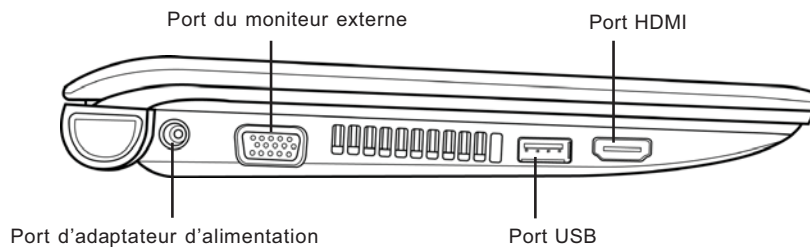

Port d'adaptateur d'alimentation

Le port d'adaptateur d'alimentation vous permet de brancher un adaptateur d'alimentation CA pour alimenter votre notebook et charger la batterie Lithium Ion interne.

Port du moniteur externe

Le moniteur externe vous permet de connecter un moniteur externe.

Port USB

Le port USB vous permet de connecter des périphériques USB. Il prend en charge la version v2.0 du standard USB, offrant des vitesses d'échange de données allant jusqu'à 480 Mb/s.

Port HDMI

Le port HDMI vous permet de connecter un périphérique vidéo tel qu'une télévision, un projecteur, ou un magnétoscope.

AVANT DE COMMENCER**PRÉSENTATION DU CÔTÉ DROIT**

Voici une brève description du côté droit du notebook.

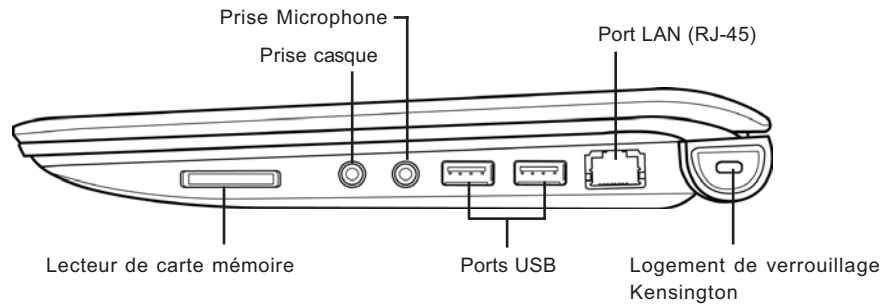
**Lecteur de carte mémoire**

Le lecteur de carte mémoire offre la méthode la plus récente et la plus pratique pour transférer des photos, de la musique et des données entre votre notebook et des périphériques compatibles flash tels que des appareils photo numériques, des lecteurs MP3, des téléphones mobiles et des PDA.

Prise casque

La prise casque vous permet de connecter des casques ou des haut-parleurs externes et des amplificateurs.

Prise Microphone

La prise microphone vous permet de connecter un microphone mono externe.

Ports USB

Les ports USB vous permettent de connecter des périphériques USB. Ils peuvent prendre en charge la version v2.0 du standard USB, offrant des vitesses d'échange de données allant jusqu'à 480 Mb/s.

Port LAN (RJ-45)

Le port LAN est conçu pour prendre en charge une prise RJ-45 Base-T standard 10/100.

AVANT DE COMMENCER

Logement de verrouillage Kensington

Le connecteur du verrouillage Kensington vous permet d'attacher votre notebook à un objet inamovible à l'aide du câble de sécurité optionnel.

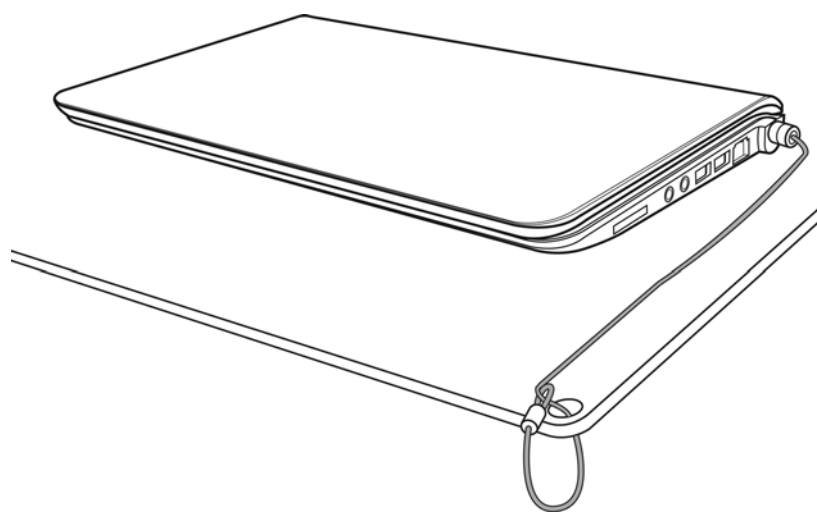

PRÉSENTATION DE LA FACE ARRIÈRE

Vous trouverez ci-dessous une présentation de la face arrière du notebook.

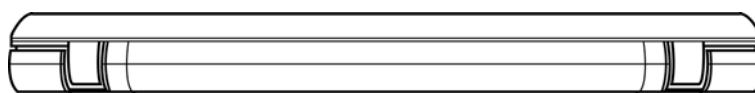

AVANT DE COMMENCER**VUE DE DESSOUS**

Voici une présentation de la partie inférieure du notebook.

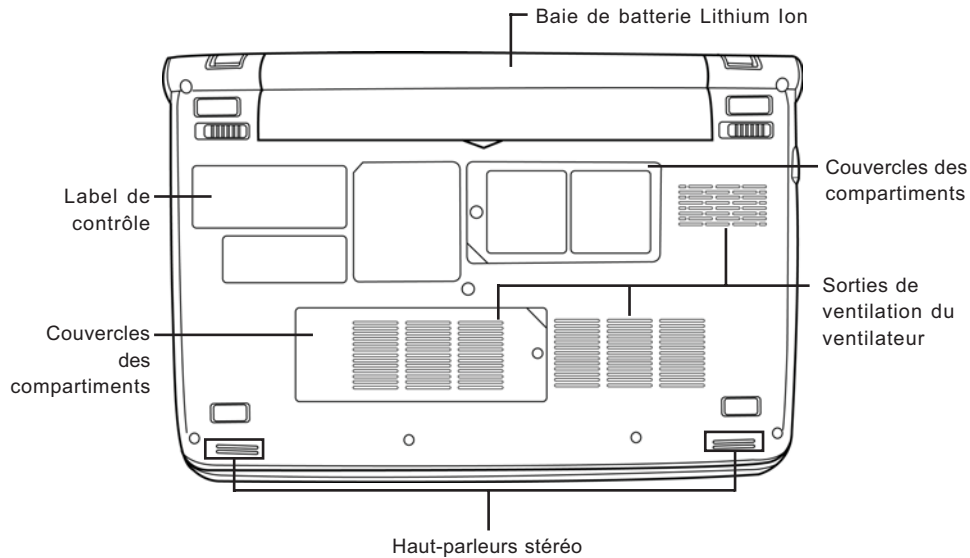
**Baie de batterie Lithium Ion**

La baie de la batterie contient la batterie Lithium Ion interne. Elle peut être ouverte pour retirer la batterie lors d'un stockage pour une période prolongée ou pour échanger une batterie déchargée par une batterie Lithium Ion chargée.

Couvercles des compartiments

Le compartiment Wi-Fi contient la carte LAN sans fil et le module 3G (Pas disponible dans toutes les configurations). Le compartiment mémoire contient le module mémoire de l'ordinateur.

Sorties de ventilation du ventilateur

Ce sont des ouvertures permettant au ventilateur de dissiper la chaleur provenant des composants internes de l'ordinateur. Faites attention à ne pas obstruer les orifices de ventilation en installant votre ordinateur.

Haut-parleurs stéréo

Les haut-parleurs stéréo permettent de profiter du son stéréo.

Label de contrôle

Le label indique le numéro du modèle et autres informations concernant votre notebook.

MISE EN ROUTE

Sources d'alimentation

Votre ordinateur possède deux sources d'alimentation : une batterie Lithium-Ion et un adaptateur CA.

CONNECTER L'ADAPTATEUR D'ALIMENTATION

L'adaptateur CA fournit l'alimentation pour faire fonctionner votre notebook et recharger la batterie.

Connexion de l'adaptateur CA

1. Branchez le câble de sortie CC dans la prise d'alimentation CC de votre notebook.
2. Branchez l'adaptateur CA à la prise de courant CA.

Passer de l'alimentation par adaptateur CA à l'alimentation par batterie

1. Veillez à avoir au moins une batterie chargée d'installée.
2. Retirez l'adaptateur CA. Votre notebook passera automatiquement de l'alimentation CC à l'alimentation par batterie.



REMARQUE La batterie Lithium-Ion n'est pas chargée à l'achat. Lors de la première utilisation, vous devrez connecter l'adaptateur CA pour utiliser votre notebook.

MISE EN ROUTE

RECHARGER LA BATTERIE

La batterie Lithium-Ion est rechargée de façon interne à l'aide de l'adaptateur CA. Pour recharger la batterie, vérifiez que la batterie est installée et que l'ordinateur est connecté à l'adaptateur CA.

Les batteries Lithium-Ion n'ont pas d'«effet mémoire»; vous n'avez donc pas à décharger entièrement la batterie avant de la recharger. La durée de charge sera sensiblement plus longue si vous utilisez votre notebook pendant le chargement de la batterie. Si vous voulez charger la batterie plus rapidement, placez votre ordinateur en mode Veille ou éteignez-le pendant que l'adaptateur recharge la batterie.

Batterie déchargée

Quand la batterie est déchargée, un message d'avertissement apparaît. Si vous ne répondez pas au message de batterie faible, la batterie continue de se décharger jusqu'à ce qu'elle soit trop faible pour opérer. Lorsque cela se produit, votre PC notebook passe en mode Suspendu. Il n'y a aucune garantie que vos données seront sauvegardées une fois que le notebook atteint cet état.



Pour ne pas endommager votre notebook, utilisez uniquement l'adaptateur d'alimentation fourni avec celui-ci car chaque adaptateur d'alimentation possède sa propre puissance de sortie.

Quand votre notebook entre en mode Suspension du fait que la batterie est déchargée, vous ne pourrez pas continuer à travailler avant d'avoir fourni une source d'alimentation provenant d'un adaptateur, ou d'une batterie rechargée. Une fois que vous avez fourni l'alimentation, vous pouvez appuyer sur le bouton Veille/Reprise pour reprendre l'utilisation. En mode Veille, vos données sont conservées un certain temps, mais si vous ne fournissez pas rapidement une source d'alimentation, l'indicateur d'Alimentation s'arrête de clignoter et s'éteint, et vous perdez les données non enregistrées. Une fois que vous avez fourni l'alimentation, vous pouvez continuer à utiliser votre ordinateur pendant que l'adaptateur recharge la batterie.

Remplacement de la batterie

Il y a risque d'explosion si la batterie est remplacée par un type de batterie non approprié. Pour les ordinateurs équipés d'une batterie lithium-ion remplaçable, les règles suivantes s'appliquent :

- Si la batterie est placée dans une ZONE D'ACCÈS D'OPÉRATEUR, il devrait y avoir une marque près de la batterie, ou une indication dans les instructions d'utilisation et d'entretien;
- Si la batterie est placée ailleurs dans l'ordinateur, il devrait y avoir une marque près de la batterie ou une indication dans les instructions d'entretien.

La marque ou l'indication doivent comporter le texte suivant ou un texte similaire :



Il y a risque d'explosion si la batterie est remplacée par un type de batterie non approprié. Éliminez les batteries usagées conformément aux instructions.

Démarrer votre Notebook

MISE EN MARCHÉ

Bouton Suspension/Marche

Le commutateur de suspension/marche est utilisé pour allumer votre notebook quand il est éteint. Une fois que vous avez connecté votre adaptateur CA ou rechargé la batterie Lithium-Ion interne, vous pouvez allumer votre notebook en appuyant sur le bouton suspension/marche situé au-dessus du clavier. Si vous devez faire une pause prolongée, appuyez à nouveau sur le bouton pour l'éteindre.



Ne déplacez pas votre notebook quand il est allumé, ou ne lui faites pas subir des chocs ou des vibrations, car vous risquez d'endommager son disque dur.

Quand vous allumez votre notebook, il effectue un Auto-test de démarrage (POST) pour vérifier que les parties internes et la configuration sont correctes. Si une erreur est trouvée, votre ordinateur émet un son d'avertissement et/ou affiche un message d'erreur.

En fonction de la nature du problème, vous pourrez continuer en redémarrant le système d'exploitation ou en entrant dans l'utilitaire de configuration du BIOS et en modifiant les paramètres. Après l'exécution réussie de l'Auto-test de démarrage (POST), votre notebook charge le système d'exploitation installé.



N'éteignez jamais votre notebook pendant l'Auto-test de démarrage (POST), ou une erreur irrécupérable risque de se produire.

MISE EN ROUTE**Témoins d'état**

Les lampes témoin d'état correspondent à des modes de traitement spécifiques. Ces modes sont : Etat Marche/Veille, état Batterie/Adaptateur CA, activité du disque dur (HDD), Verr Num, Verr Maj, et activité de transmission sans fil.

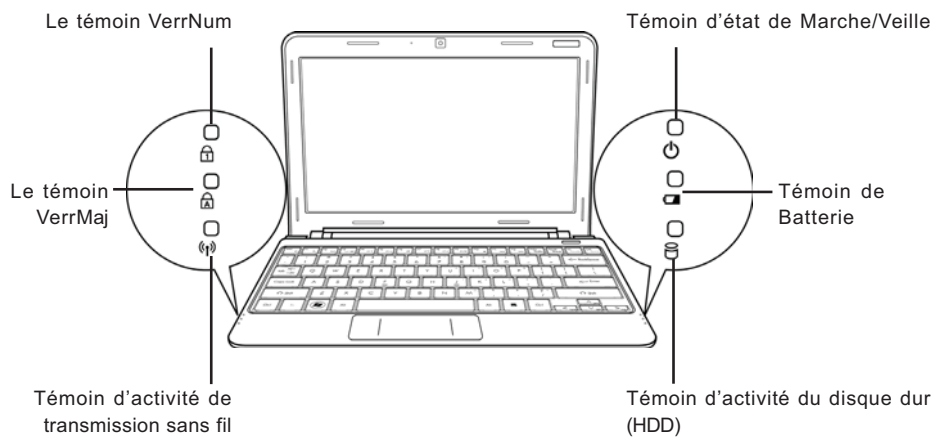
**Témoin d'état de Marche/Veille**

Ce témoin s'allume quand l'ordinateur est allumé, et clignote quand l'ordinateur est en mode Veille.

Témoin de Batterie

La lampe témoin de Batterie vous indique si la batterie Lithium Ion est en train de se charger ou si elle est déjà entièrement rechargée.

- Si vous rechargez votre batterie, la lampe témoin de batterie reste allumée même si votre notebook est éteint.
- S'il n'y a pas d'activité de batterie, si les adaptateurs d'alimentation ne sont pas connectés, ou si le commutateur d'alimentation est sur la position Eteint, la lampe témoin de batterie sera aussi éteint.
- Les batteries soumises à des chocs, des vibrations ou des températures extrêmes peuvent être irrémédiablement endommagées.

Témoin d'activité du disque dur (HDD)

Le témoin d'activité du disque dur (HDD) vous indique si votre disque dur interne est en cours d'accès et, si c'est le cas, à quelle vitesse.

Le témoin VerrNum

Ce témoin indique quand le clavier interne est paramétré en mode de pavé numérique à dix touches.

Le témoin VerrMaj

Ce témoin vous indique que le clavier est paramétré pour taper tout en lettres capitales.

Témoin d'activité de transmission sans fil

Le témoin d'activité de transmission sans fil vous indique si votre ordinateur est connecté ou non à un réseau Bluetooth/sans fil.

MISE EN ROUTE

Utilisation des touches de fonction

Votre ordinateur possède 12 touches de fonction, F1 à F12. Les fonctions attribuées à ces touches diffèrent pour chaque application. Vous devez vous reporter à la documentation de votre logiciel pour découvrir comment ces touches sont utilisées.

La touche [FN] offre des fonctions étendues pour le notebook et est toujours utilisée conjointement avec une autre touche.

- [FN+F1]: Met le notebook en mode Suspension. Appuyer sur le bouton d'alimentation pour le rétablir en mode actif.
- [FN+F2]: Active ou désactive la connexion réseau sans fil. Appuyez sur cette combinaison de touches pour activer la connexion LAN sans fil. Appuyez et maintenez cette combinaison de touches enfoncée pour activer la connexion réseau 3G.
- [FN+F3]: Vous permet de changer votre sélection de l'endroit où envoyer votre vidéo d'affichage. Chaque fois que vous appuyez sur la combinaison de touches vous passez au choix suivant. Les choix, dans l'ordre, sont : panneau d'affichage intégré seulement, à la fois le panneau d'affichage intégré et le moniteur externe, ou moniteur externe seulement.
- [FN+F4]: Diminue la luminosité de l'écran.
- [FN+F5]: Augmente la luminosité de l'écran.
- [FN+F6]: Désactive le volume de l'ordinateur.
- [FN+F7]: Diminue le volume de l'ordinateur.
- [FN+F8]: Augmente le volume de l'ordinateur.
- [FN+F9]: Lit ou met en pause la piste multimédia en cours.
- [FN+F10]: Arrête la piste multimédia en cours.
- [FN+F11]: Va à la piste multimédia précédente.
- [FN+F12]: Va à la piste multimédia suivante.
- [FN+Esc]: Active ou désactive la fonction Bluetooth.

Utilisation du TouchPad

Un dispositif de pointage TouchPad est intégré à votre ordinateur. Il est utilisé pour contrôler le mouvement du pointeur pour sélectionner les éléments sur votre panneau d'affichage.

Le TouchPad est composé d'un contrôle du curseur, un bouton gauche et droit, et une barre de défilement. Le contrôle du curseur fonctionne de la même façon que celui d'une souris, et déplace le curseur sur l'affichage. Il nécessite seulement une légère pression du bout du doigt. Les boutons gauche et droit fonctionnent de la même façon que les boutons d'une souris. La fonctionnalité effective des boutons peut varier en fonction de l'application utilisée.

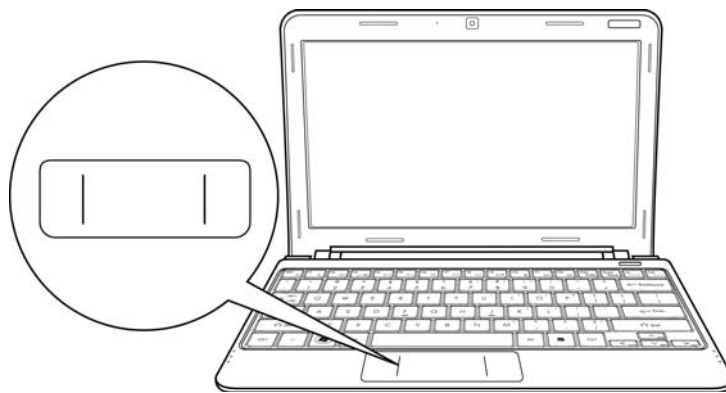

Cliquer

Cliquer signifie appuyer sur un bouton et le relâcher. Pour faire un clic gauche, déplacez le curseur sur l'élément que vous désirez sélectionner, appuyez une fois sur le bouton gauche, et relâchez-le immédiatement. Pour faire un clic droit, déplacez le curseur sur l'élément que vous désirez sélectionner, appuyez une fois sur le bouton droit, et relâchez-le immédiatement. Vous avez aussi la possibilité d'effectuer le clic en tapant légèrement une fois sur le TouchPad.

Double-cliquer

Double cliquer signifie appuyer et relâcher deux fois le bouton gauche en succession rapide. Cette procédure ne fonctionne pas avec le bouton droit. Pour faire un double clic, déplacez le curseur sur l'élément que vous désirez sélectionner, appuyez deux fois sur le bouton gauche, et relâchez-le immédiatement. Vous avez aussi la possibilité d'effectuer le double clic en tapant légèrement deux fois sur le TouchPad.

Faire glisser

Faire glisser signifie appuyer sur le bouton gauche et le maintenir enfoncé, tout en déplaçant le curseur. Pour faire glisser, déplacez le curseur sur l'élément que vous désirez déplacer. Appuyez sur le bouton gauche et maintenez-le enfoncé tout en déplaçant l'élément à son nouvel emplacement et relâchez-le ensuite. Faire glisser peut aussi être effectué à l'aide du TouchPad. D'abord, tapez deux fois sur le TouchPad au-dessus de l'élément que vous désirez déplacer en prenant soin de laisser votre doigt sur le pavé tactile après le taper final. Ensuite, déplacez l'objet à son nouvel emplacement en déplaçant votre doigt sur le TouchPad, et en relâchant ensuite la pression de votre doigt.

DÉPANNAGE

Votre notebook est robuste et présente rarement de problèmes dans ce domaine. Cependant, vous pouvez rencontrer de simples problèmes de configuration ou d'utilisation que vous pouvez résoudre sur place, ou des problèmes avec des périphériques, que vous pouvez résoudre en remplaçant le périphérique. Les informations contenues dans cette section vous aident à isoler et résoudre certains de ces problèmes simples et à identifier les pannes qui nécessitent une réparation.

Identifier le problème

Si vous rencontrez un problème, effectuez tout d'abord la procédure suivante avant de vous lancer dans un dépannage complexe.

1. Éteignez votre notebook.
2. Vérifiez que l'adaptateur CA est branché à votre notebook et à une source d'alimentation CA.
3. Vérifiez que toute carte installée dans le logement de Carte du PC est correctement en place. Vous pouvez aussi retirer la carte du logement, éliminant ainsi un problème possible de panne.
4. Vérifiez que les périphériques connectés aux connecteurs externes sont correctement branchés. Vous pouvez aussi déconnecter ces périphériques, éliminant ainsi les causes possibles de panne.
5. Allumez votre notebook. Assurez-vous qu'il est resté éteint au moins 10 secondes avant de le rallumer.
6. Effectuez la séquence de démarrage.
7. Si le problème n'a pas été résolu, contactez votre représentant de l'assistance technique.

Avant d'appeler, vous devez préparer les informations suivantes afin que le représentant d'assistance technique puisse vous fournir la solution la plus rapide possible :

- Nom du produit
- Numéro de configuration du produit
- Numéro de série du produit
- Date d'achat
- Conditions dans lesquelles le problème s'est produit
- Tout message d'erreur ayant apparue
- Configuration matérielle
- Type de périphérique connecté, le cas échéant

Voir l'étiquette de configuration sous votre notebook pour connaître les numéros de configuration et de série.

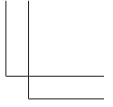
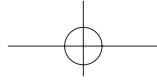
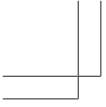

Technologie protégée par Copyright

Ce produit incorpore la technologie de protection par copyright qui est protégée par les brevets U.S. et autres droits de propriété intellectuelle. L'utilisation de cette technologie de protection par copyright doit être autorisée par Macrovision, et est destinée à des utilisations domestiques et autres visualisations limitées à moins qu'autorisé différemment par Macrovision. Toute ingénierie inverse ou démontage sont interdits.

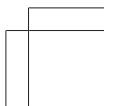
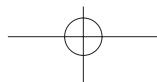
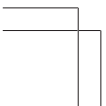
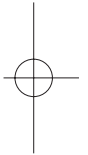

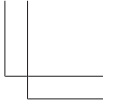
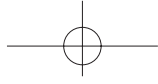
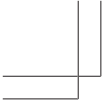

MEMO

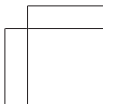
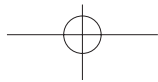
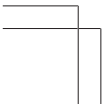

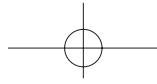

BENUTZERHANDBUCH

DEUTSCH

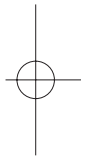
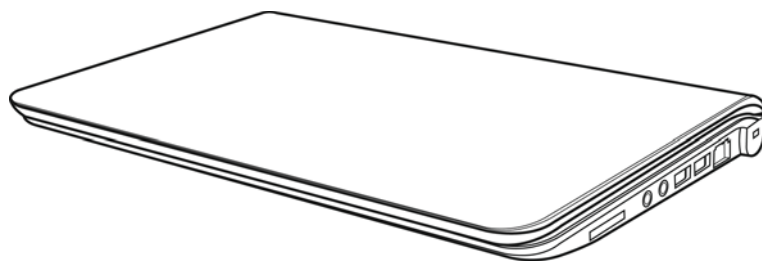

Dezember 2009

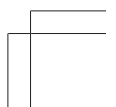
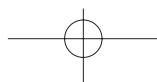
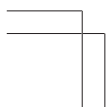

INHALT

ZUM BEGINN	5
Überprüfen der Lieferung auf Vollständigkeit	5
Lernen Sie das Notebook kennen	6
ÖFFNEN DES BILDSCHIRMS	6
VORDERSEITE	7
LINKE SEITE	9
RECHTE SEITE	10
RÜCKSEITE	11
UNTERSEITE	12
ERSTE SCHRITTE	13
Stromversorgung	13
ANSCHLIESSEN DES NETZADAPTER	13
WIEDERAUFLADENDES AKKUS	14
Einschalten des Notebooks	15
EINSCHALTEN	15
Statusanzeigen	16
Die Funktionstasten	18
Benutzen des TouchPads	19
FEHLERBEHEBUNG	20
Identifizieren eines Problems	20

PFLEGE DES NOTEBOOKS



Achten Sie darauf, dass die Lüftungsöffnungen nicht verdeckt werden, um eine Überhitzung des Prozessors zu vermeiden.



Drücken Sie **NICHT** auf den Bildschirm.



Legen Sie das Notebook **NICHT** auf unebene oder wacklige Unterlagen.



Verwenden Sie das Notebook **NICHT** bei extremen Umgebungsbedingungen.



Stellen oder legen Sie **KEINE** Gegenstände auf das Notebook, und lassen Sie nichts darauf fallen. Üben Sie **KEINE** Gewalt auf das Gerät aus.



Setzen Sie das Notebook **KEINEN** Magnetfeldern aus.



Setzen Sie das Notebook **KEINEM** direkten Sonnenlicht aus.



Setzen Sie das Notebook **NICHT** extremen Temperaturen aus.



Vermeiden Sie plötzliche Veränderungen von Temperatur und Luftfeuchtigkeit, und stellen Sie das Notebook nicht in die Nähe von Adaptern und Lüftungsöffnungen anderer Geräte.



Setzen Sie das Notebook **NICHT** Regen und Feuchtigkeit aus.



Stellen Sie das Notebook **NICHT** in der Nähe von Feuer und anderen Wärmequellen auf.



Versuchen Sie **NICHT**, den Akku zu manipulieren. Halten Sie ihn außerhalb der Reichweite von Kindern.



Setzen Sie das Notebook **NICHT** Staub und/oder korrosiven Chemikalien aus.

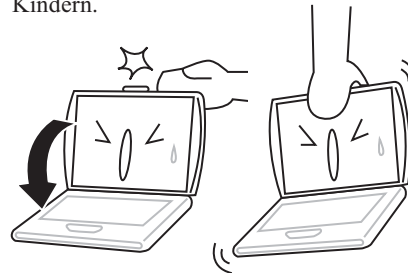

Schlagen Sie das Notebook **NICHT** zu, und heben Sie es nicht am Bildschirm hoch.



Sprühen Sie **KEIN** Wasser oder andere Reinigungsflüssigkeiten direkt auf den Bildschirm.

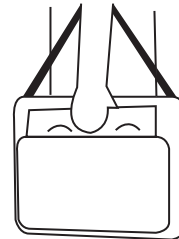

Wenn Sie das Notebook auf Reisen mitnehmen, achten Sie darauf, es als Handgepäck mitzunehmen. Checken Sie es nicht mit dem anderen Gepäck ein.

ZUM BEGINN

Überprüfen der Lieferung auf Vollständigkeit

Wenn Sie das Notebook erhalten haben, packen Sie es vorsichtig aus, und überprüfen Sie, ob alle nachfolgend aufgeführten Teile enthalten sind. Bei einem vorkonfigurierten Modell sollten die folgenden Teile dabei sein:

- Notebook
- Lithium-Ionen-Akku
- AC-Netzadapter mit Netzkabel
- Treiber- und Programm-CD
- Kurzanleitung oder Benutzerhandbuch

Je nach Konfiguration des Notebooks ist es möglich, dass noch die folgenden Teile benötigt werden:

- Dual DVD+/-RW-Anwendungsdisc
- Super Multi DVD RW-Anwendungsdisc
- Blu-ray/DVD RW-Anwendungsdisc

Wenn Sie sichergestellt haben, dass das Notebook-System vollständig ist, lesen Sie sich die folgenden Seiten durch, um alles über die Komponenten des Notebooks zu erfahren.



Je nachdem, welches Modell Sie erworben haben, kann Ihr Notebook von dem in diesem Benutzerhandbuch abgebildeten Notebook abweichen.

Lernen Sie das Notebook kennen

ÖFFNEN DES BILDSCHIRMS

Um mit dem Gerät zu arbeiten, klappen Sie einfach den Deckel hoch.

Achten Sie beim Schließen darauf, dass der Deckel nicht zugeknallt wird.

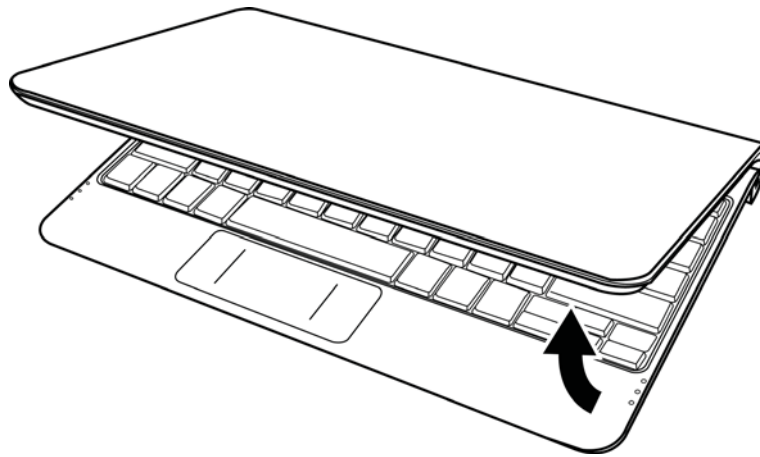

VORDERSEITE

Hier sehen Sie eine Ansicht des Notebooks von vorne.

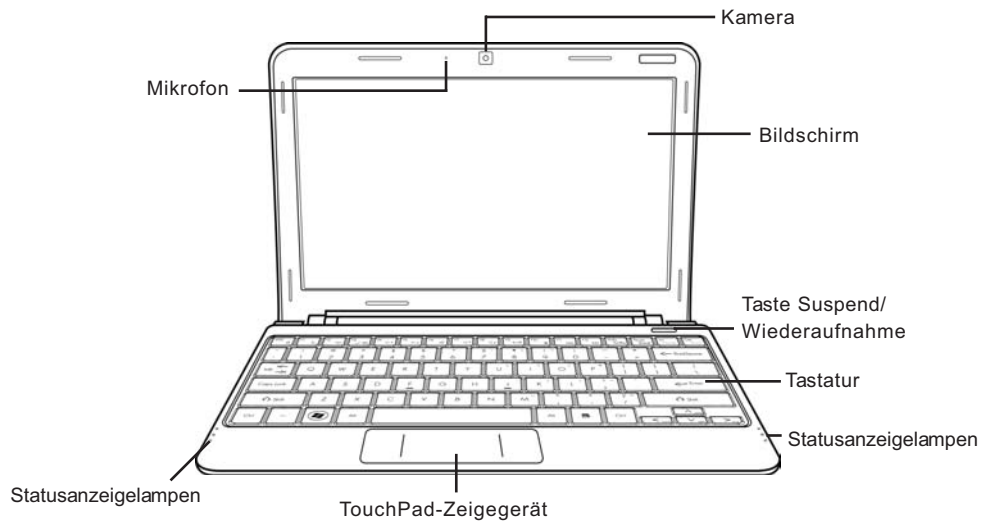

Kamera

Mit der integrierten 0,3- oder 1,3-Megapixelkamera können Sie mit nur einem Klick Fotos machen oder einen Videochat oder eine Videokonferenz starten.

Bildschirm

Beim Bildschirm handelt es sich um einen LCD-Farbmonitor mit Hintergrundbeleuchtung. Auf ihm werden die Texte und Grafiken angezeigt.

Taste Suspend/Wiederaufnahme

Mit dieser Taste schalten Sie das Notebook ein, aus und in den Ruhezustand. (Weitere Informationen dazu finden Sie im Abschnitt Einschalten unter Taste Suspend/Wiederaufnahme.)

Tastatur

Das Notebook hat eine Tastatur in Normalgröße und besitzt eine festgelegte Windows®-Tastatur.

ZUM BEGINN

Statusanzeigelampen

Die Statusanzeigelampen entsprechen den spezifischen Betriebsmodi. Diese Modi sind: Betrieb/Ruhestatus, Akku/AC-Netzadapterstatus, Festplattenaktivität (HDD), Num Lock, Caps Lock und drahtlose Datenübertragung.

TouchPad-Zeigegerät

Beim TouchPad handelt es sich um eine mausähnliche Einrichtung zur Steuerung des Cursors mit zwei Tasten (Links, Rechts und zwei Scroll-Tasten) und einem berührungsempfindlichen Bewegungsfeld.

Mikrofon

Alle eingehenden Sprach- und/oder sonstige Audiodaten können hier über ein entsprechendes Programm aufgenommen werden.

LINKE SEITE

Hier folgt eine kurze Beschreibung der linken Seite des Notebooks.

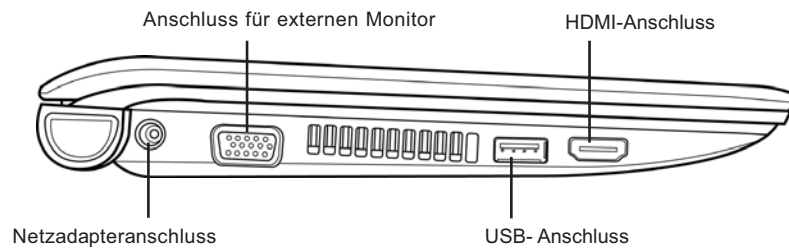

Netzadapteranschluss

Hier wird der AC-Netzadapter für die Stromversorgung des Notebooks und das Aufladen des eingesetzten Lithium-Ionen-Akkus angeschlossen.

Anschluss für externen Monitor

An diesen Anschluss kann ein externer Monitor angeschlossen werden.

USB-Anschluss

An den USB-Anschluss können Sie USB-Geräte anschließen. Er unterstützt den USB-Standard v2.0 mit Datenübertragungsraten von bis zu 480 Mb/s.

HDMI-Anschluss

An den HDMI-Anschluss können Sie ein Wiedergabegerät wie TV, Projektor oder Videorekorder anschließen.

ZUM BEGINN**RECHTE SEITE**

Hier folgt eine kurze Beschreibung der rechten Seite des Notebooks.

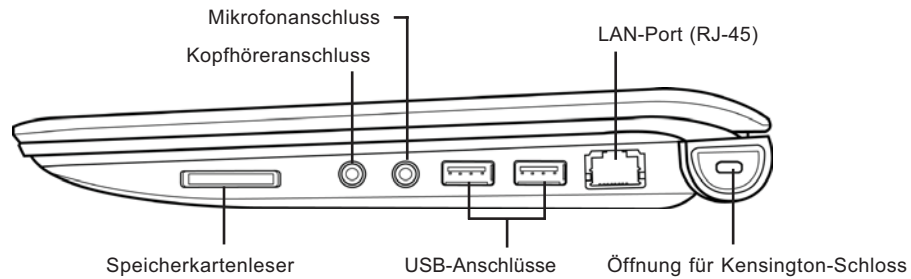
**Speicherkartenleser**

Der Speicherkartenleser bietet die schnellste und bequemste Möglichkeit, Bilder, Musik und Daten zwischen Ihrem Notebook und anderen Flash-kompatiblen Geräten wie Digitalkameras, MP3-Playern, Handys oder PDAs zu übertragen.

Kopfhöreranschluss

An den Kopfhöreranschluss können Sie Kopfhörer oder externe Lautsprecher und Verstärker anschließen.

Mikrofonanschluss

An den Mikrofonanschluss können Sie ein externes Mono-Mikrofon anschließen.

USB-Anschlüsse

An die USB-Anschlüsse können Sie USB-Geräte anschließen. Sie unterstützen den USB-Standard v2.0 mit Datenübertragungsraten von bis zu 480 Mb/s.

LAN-Port (RJ-45)

Der LAN-Port ist für einen RJ-45-Stecker für den Standard 10/100 Base-T vorgesehen.

Öffnung für Kensington-Schloss

Mit Hilfe des Stahlkabels des Kensington-Schlusses können Sie das Notebook an einem festen Gegenstand befestigen und sichern.

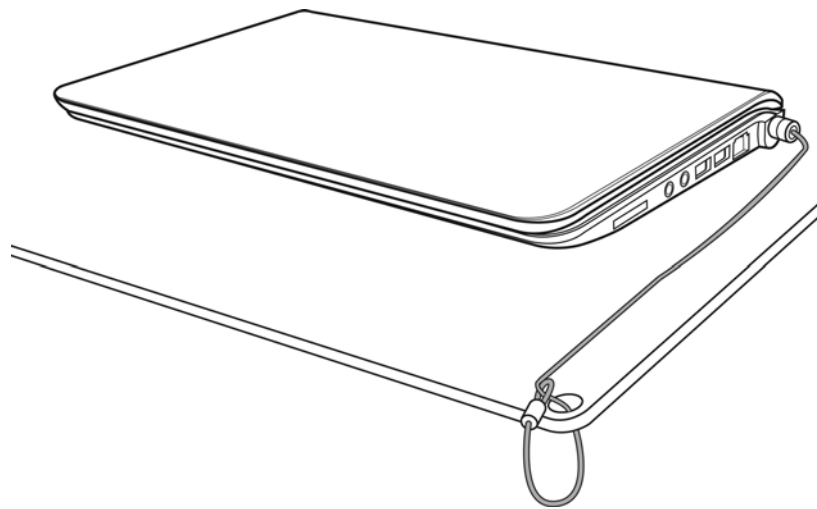

RÜCKSEITE

Hier sehen Sie eine Ansicht des Notebooks von hinten.

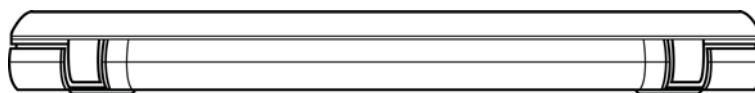

ZUM BEGINN**UNTERSEITE**

Hier sehen Sie eine Ansicht des Notebooks von unten.

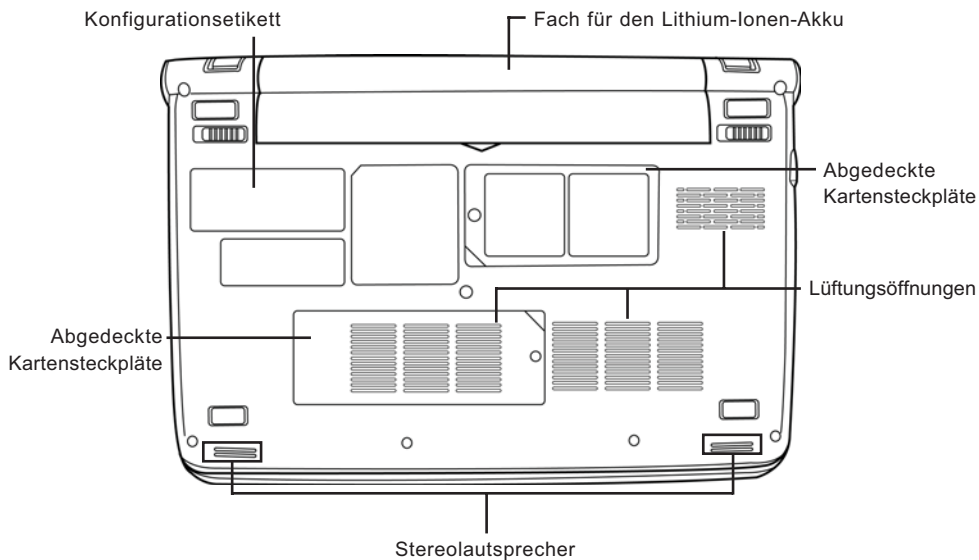
**Fach für den Lithium-Ionen-Akku**

Das Akkufach enthält den Lithium-Ionen-Akku. Das Fach kann geöffnet werden, um den Akku zu entnehmen, wenn das Notebook z.B. über einen längeren Zeitraum nicht benutzt wird oder wenn ein entladener Akku durch einen gefüllten ersetzt wird.

Abgedeckte Kartensteckplätze

Im Wi-Fi-Fach befindet sich die Wireless LAN-Karte und das 3G-Modul (nicht bei allen Konfigurationen verfügbar). Das Speicherfach enthält das Speichermodul des Computers.

Lüftungsöffnungen

Diese Lüftungsöffnungen dienen als Auslass für die heiße Luft, die der Lüfter zum Kühlen der Bauteile im Innern nach außen befördert. Legen Sie das Notebook immer so hin, dass die Lüftungsöffnungen nicht verdeckt werden.

Stereolautsprecher

Die zwei eingebauten Lautsprecher liefern hochwertigen Stereoton.

Konfigurationsetikett

Auf dem Konfigurationsetikett sind die Modellnummer und andere Informationen über das Notebook verzeichnet.



ERSTE SCHRITTE

Stromversorgung

Das Notebook kann auf zwei Arten mit Strom versorgt werden: mit einem Lithium-Ionen-Akku oder einem AC-Netzadapter, der an das Stromnetz angeschlossen wird.

ANSCHLIESSEN DES NETZADAPTER

Der AC-Netzadapter versorgt das Notebook mit Strom und lädt gleichzeitig den Akku, wenn dieser sich im Notebook befindet.

Anschließen des AC-Netzadapters

1. Schließen Sie das DC-Kabel an die DC-Netzanschlussbuchse des Notebooks an.
2. Verbinden Sie den AC-Netzadapter mit einer Netzsteckdose.

Wechseln zwischen Netzstrom und Akkustrom

1. Stellen Sie sicher, dass der eingesetzte Akku geladen ist.
2. Trennen Sie den AC-Netzadapter ab. Das Notebook wechselt automatisch zur Stromversorgung über den Akku.



Der Lithium-Ionen-Akku ist beim Kauf nicht geladen. Wenn Sie also das Notebook benutzen möchten, muss es zunächst mit Netzstrom versorgt werden.

ERSTE SCHRITTE**WIEDERAUFLADEN DES AKKUS**

Der Lithium-Ionen-Akku wird im Gerät aufgeladen, wenn das Notebook an eine Netzsteckdose angeschlossen ist. Wenn Sie also den Akku aufladen möchten, muss sich dieser im Notebook befinden, und das Notebook muss an das Stromnetz angeschlossen sein.

Bei Lithium-Ionen-Akkus tritt kein "Memory-Effekt" auf, so dass Sie den Akku vor dem Neuaufladen nicht erst vollständig entladen müssen. Die Ladedauer ist bedeutend länger, wenn Sie während des Ladevorgangs mit dem Notebook arbeiten. Der Akku wird schneller aufgeladen, wenn sich das Notebook im Suspend-Modus befindet oder ausgeschaltet ist.

Niedriger Akkuladestand

Wenn der Akkuladestand sehr niedrig ist, erscheint eine entsprechende Meldung. Nachdem die Akkuwarnung erschienen ist, läuft das Gerät so lange weiter, bis die Ladung für einen weiteren Betrieb nicht mehr ausreicht. In diesem Fall wechselt das Notebook in den Suspend-Modus. Wenn das Notebook diesen Punkt erreicht hat, ist eine Datenspeicherung nicht mehr sicher.



Da die Netzadapter eine unterschiedliche Ausgangsleistung haben, sollten Sie nur den mitgelieferten Netzadapter verwenden. Anderenfalls kann das Notebook beschädigt werden.

Wenn das Notebook aufgrund niedriger Akkuladung in den Suspend-Modus versetzt wurde, kann er erst wieder gestartet werden, wenn er entweder über den Netzadapter an das Stromnetz angeschlossen, oder wenn ein geladener Akku eingesetzt wird. Sobald das Gerät wieder mit Strom versorgt wird, können Sie es durch Drücken auf die Taste Suspend/Wiederaufnahme wieder starten. Im Suspend-Modus werden die Daten einige Zeit lang gespeichert. Wenn das Gerät aber nicht bald wieder mit Strom versorgt wird, wird das Gerät abgeschaltet, die Stromanzeigelampe geht aus, und alle Daten, die nicht gespeichert wurden, gehen verloren. Wenn Sie das Gerät über das Stromnetz mit Strom versorgen, können Sie mit dem Notebook arbeiten, während gleichzeitig der Akku neu geladen wird.

Auswechseln des Adapters

Wenn ein falscher Akkutyp verwendet wird, besteht Explosionsgefahr. Computer, die mit einem austauschbaren Lithium-Ionen-Akku ausgestattet sind, trifft folgendes zu:

- Wenn sich der Akku in einem OPERATOR ACCESS AREA (Betreiber-Zugriffsbereich) befindet, muss sich nahe beim Akku eine Kennzeichnung oder ein Hinweis zu Betrieb und Reparatur befinden;
- Befindet sich der Akku an einem anderen Ort im Computer, muss sich nahe beim Akku eine Kennzeichnung oder ein Hinweis zu Betrieb und Reparatur befinden.

Auf der Kennzeichnung oder dem Hinweis sollte sich der folgende oder ein ähnlicher Text befinden:



Bei Verwendung eines falschen Akkutyps besteht Explosionsgefahr. Entsorgen Sie Akkus entsprechend den Anweisungen.

Einschalten des Notebooks

EINSCHALTEN

Taste Suspend/Wiederaufnahme

Ist das Notebook ausgeschaltet, müssen Sie auf die Taste Suspend/Wiederaufnahme drücken, um es einzuschalten. Das Notebook kann eingeschaltet werden, wenn es mit dem AC-Netzadapter an das Stromnetz angeschlossen oder über den internen Lithium-Ionen-Akku mit Strom versorgt wird. Drücken Sie zum Einschalten auf die Taste Suspend/Wiederaufnahme, die sich oberhalb der Tastatur befindet. Wenn Sie eine längere Arbeitspause machen, drücken Sie noch einmal auf diese Taste um das Notebook auszuschalten.



Das Notebook darf nicht in eingeschaltetem Zustand transportiert und Stößen oder Vibrationen ausgesetzt werden, da dabei die Festplatte beschädigt werden kann.

Wenn Sie das Notebook einschalten, wird zunächst ein POST-Test (Power On Self Test) ausgeführt, bei dem überprüft wird, ob alle Bauteile und Konfigurationen einwandfrei funktionieren. Wird ein Fehler gefunden, ertönt ein Warnsignal und/oder es wird eine Fehlermeldung angezeigt.

Je nach Art des Problems können Sie einfach fortfahren, indem Sie das Betriebssystem starten, oder Sie müssen in das BIOS-Programm gehen, um die entsprechenden Einstellungen zu ändern. Nach erfolgreichem Abschluss des POST-Tests wird das installierte Betriebssystem geladen.



Schalten Sie das Notebook niemals während des POST-Tests aus, da dadurch nicht behebbare Fehler auftreten können.

ERSTE SCHRITTE**Statusanzeigen**

Die Statusanzeigelampen entsprechen den spezifischen Betriebsmodi. Diese Modi sind: Betrieb/Ruhestatus, Akku/AC-Netzadapterstatus, Festplattenaktivität (HDD), Num Lock, Caps Lock und drahtlose Datenübertragung.

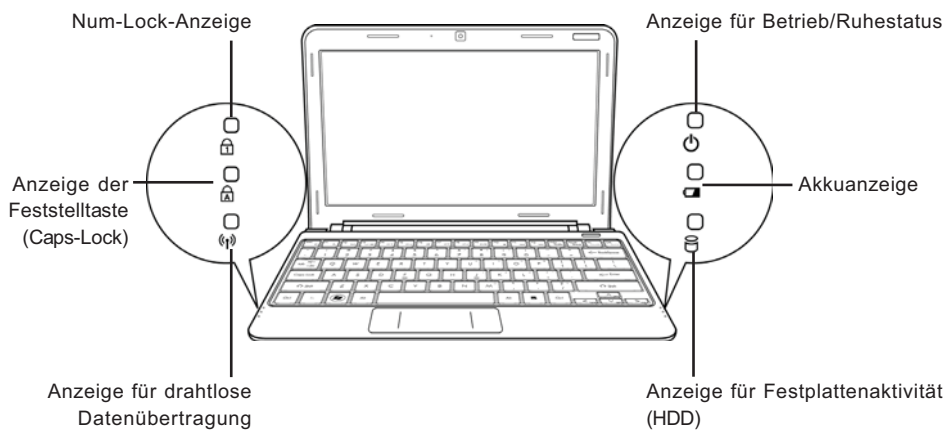
**Anzeige für Betrieb/Ruhestatus**

Diese Lampe leuchtet, wenn der Computer eingeschaltet wird, und sie blinkt, wenn er sich in einem Ruhestatus befindet.

Akkuanzeige

Anhand der Akkuanzeige können Sie erkennen, ob der Lithium-Ionen-Akku gerade geladen wird oder ob er bereits voll geladen ist.

- Während des Ladevorgangs leuchtet die Akkuanzeige auch dann weiter, wenn Sie das Notebook ausgeschaltet haben.
- Die Akkuanzeige ist auch dann ausgeschaltet, wenn der Akku nicht aktiv ist, wenn der Netzadapter nicht angeschlossen ist oder wenn das Notebook ausgeschaltet ist.
- Wenn Akkus Stößen, Vibrationen und extremen Temperaturen ausgesetzt werden, können sie dauerhaft beschädigt werden.

Anzeige für Festplattenaktivität (HDD)

An dieser Anzeige können Sie erkennen, ob und mit welcher Geschwindigkeit das System gerade auf die Festplatte zugreift.

Num-Lock-Anzeige

Diese LED zeigt an, wenn das Zahlenfeld der Tastatur aktiviert ist.

Anzeige der Feststelltaste (Caps-Lock)

An dieser Anzeige können Sie erkennen, ob die Feststelltaste aktiv ist.

Anzeige für drahtlose Datenübertragung

An der Lampe für drahtlose Datenübertragung können Sie erkennen, ob der Computer mit einem Bluetooth-/Drahtlosnetzwerk verbunden ist.

ERSTE SCHRITTE

Die Funktionstasten

Das Notebook verfügt über 12 Funktionstasten, Taste F1 bis F12. Je nach Programm sind die Funktionen, die diesen Tasten zugewiesen sind, unterschiedlich. In der Software-Dokumentation finden Sie die Funktionen der jeweiligen Tasten.

Die Taste [FN] bietet dem Notebook zusätzliche Funktionen und wird immer zusammen mit einer anderen Taste gedrückt.

- [FN+F1]: Versetzt das Notebook in den Suspend-Modus. Durch Drücken der Ein/Aus-Taste wird das Notebook wieder aktiviert.
- [FN+F2]: Aktiviert bzw. deaktiviert die Drahtlosnetzwerkverbindung. Drücken Sie auf diese Tastenkombination, um die Wireless LAN-Verbindung zu aktivieren. Drücken Sie etwas länger auf diese Tastenkombination, um die 3G-Netzwerkverbindung zu aktivieren.
- [FN+F3]: Hier wird festgelegt, auf welchem Gerät das Bild angezeigt werden soll. Bei jedem Drücken dieser Tastenkombination wird die nächste Option angezeigt. Die Reihenfolge ist: nur eingebauter Monitor, eingebauter Monitor und externer Monitor, nur externer Monitor.
- [FN+F4]: Verringert die Helligkeit des Bildschirms.
- [FN+F5]: Erhöht die Helligkeit des Bildschirms.
- [FN+F6]: Stellt den Ton des Computers aus.
- [FN+F7]: Verringert die Lautstärke des Computers.
- [FN+F8]: Erhöht die Lautstärke des Computers.
- [FN+F9]: Startet die Wiedergabe bzw. unterbricht die Wiedergabe des aktuellen Multimedia-Tracks.
- [FN+F10]: Stoppt die Wiedergabe des aktuellen Multimedia-Tracks.
- [FN+F11]: Wechselt zum vorhergehenden Multimedia-Track.
- [FN+F12]: Wechselt zum nächsten Multimedia-Track.
- [FN+Esc]: Aktiviert bzw. deaktiviert die Bluetooth-Funktion.

Benutzen des TouchPads

Das TouchPad ist ein Zeigegerät, das in das Notebook integriert ist. Es kann zur Steuerung der Cursorbewegungen auf dem Bildschirm verwendet.

Das TouchPad besteht aus der Cursorsteuerung, einer linken und einer rechten Taste sowie einer Scroll-Leiste. Die Cursorsteuerung kann wie eine Maus den Cursor über den Bildschirm steuern. Sie müssen dazu die Fläche nur ganz leicht mit den Fingerspitzen berühren. Die linke und rechte Taste haben die gleiche Funktion wie Maustasten. Je nach Programm kann sich die Funktion der Tasten unterscheiden.

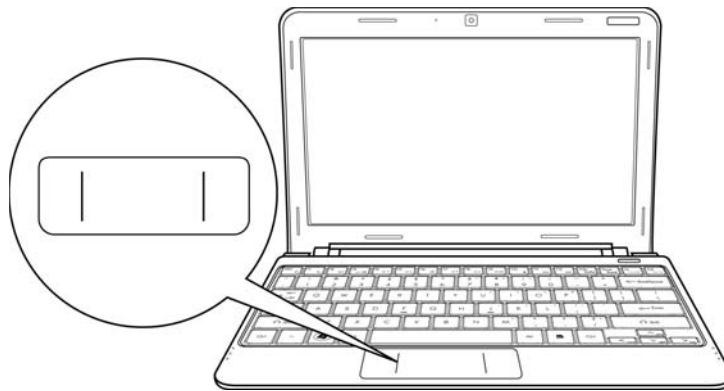

Klicken

Klicken bedeutet ein kurzes Drücken und wieder Loslassen einer Taste. Bei einem Linksklick bewegen Sie den Cursor auf das Element, das Sie auswählen möchten, und drücken dann kurz auf die linke Taste. Bei einem Rechtsklick bewegen Sie den Cursor auf das Element, das Sie auswählen möchten, und drücken dann kurz auf die rechte Taste. Sie können auch klicken, indem Sie einmal kurz das TouchPad berühren.

Doppelklicken

Beim Doppelklicken klicken Sie zweimal schnell hintereinander die linke Taste an. Der Doppelklick funktioniert nur bei der linken Taste. Bei einem Doppelklick bewegen Sie den Cursor auf das Element, das Sie auswählen möchten, und drücken dann kurz zweimal auf die linke Taste. Sie können auch doppelklicken, indem Sie zweimal kurz das TouchPad berühren.

Verschieben

Beim Verschieben halten Sie die linke Taste gedrückt während der Cursor verschoben wird. Schieben Sie zunächst den Cursor auf das Element, das verschoben werden soll. Drücken Sie dann auf die linke Taste und halten diese gedrückt. Verschieben Sie dabei das Element an die neue Position und lassen dann die Taste los. Auch mit Hilfe des TouchPads können Sie ein Element verschieben. Schieben Sie den Cursor auf das Element, das verschoben werden soll. Berühren Sie dann zweimal schnell hintereinander mit dem Finger das TouchPad. Nach dem zweiten Berühren muss der Finger auf dem Pad liegen bleiben. Verschieben Sie dann das Element an die neue Position, indem Sie den Finger über das TouchPad schieben. Nehmen Sie dann den Finger hoch, um das Element loszulassen.

FEHLERBEHEBUNG

Das Notebook ist sehr robust und sollte in dieser Hinsicht keinen Anlass zu Beschwerden geben. Es ist jedoch möglich, dass einfache Installations- und Betriebsprobleme auftreten, die Sie auf der Stelle beheben können. Es kann auch Probleme mit Peripheriegeräten geben, die behoben werden können, indem Sie das entsprechende Gerät austauschen. Die Informationen dieses Abschnitts sollen Ihnen dabei helfen, die einfachen Probleme von den schwerwiegenden Fehlern zu unterscheiden und selbst zu lösen.

Identifizieren eines Problems

Wenn Sie auf ein Problem stoßen sollten, führen Sie vor einer komplexen Fehlerbehebung zunächst die folgenden Schritte aus:

1. Schalten Sie das Notebook aus.
2. Stellen Sie sicher, dass der AC-Netzadapter angeschlossen und dieser mit einer funktionierenden Netzsteckdose verbunden ist.
3. Stellen Sie sicher, dass alle im PC-Karten-Steckplatz eingesteckten Karten richtig eingeführt wurden. Sie können die Karte auch aus dem Steckplatz entnehmen und so eine mögliche Fehlerquelle ausschließen.
4. Stellen Sie sicher, dass alle an die externen Anschlüsse angeschlossenen Geräte richtig angeschlossen wurden. Sie können auch diese Geräte abtrennen, und so weitere mögliche Fehlerquellen ausschließen.
5. Schalten Sie das Notebook an. Es sollte nach dem Ausschalten mindestens 10 Sekunden lang ausgeschaltet bleiben, ehe Sie es wieder anschalten.
6. Lassen Sie das Notebook den Bootvorgang ausführen.
7. Wenn das Problem weiterhin besteht, wenden Sie sich an den technischen Kundendienst.

Halten Sie für den Anruf die folgenden Daten zur Verfügung, so dass der Kundendienst Ihnen schnellstmöglich helfen kann:

- Produktname
- Konfigurationsnummer des Produkts
- Seriennummer des Produkts
- Kaufdatum
- Bedingungen, bei denen das Problem aufgetreten ist
- Alle Fehlermeldungen, die angezeigt wurden
- Hardwarekonfiguration
- Art der angeschlossenen Geräte, falls zutreffend

Die Konfigurations- und Seriennummer des Geräts finden Sie auf dem Konfigurationsetikett, das sich auf der Unterseite des Notebooks befindet.

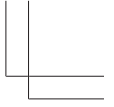
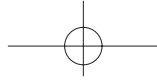
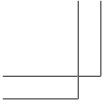

Urheberrechtlich geschützte Technologien

Dieses Produkt enthält urheberrechtlich geschützte Technologien. Sie sind geschützt durch US-amerikanische Patente und andere Rechte an intellektuellem Eigentum. Die Verwendung dieser urheberrechtlich geschützten Technologie muss von Macrovision genehmigt sein, und sie darf nur für private und andere begrenzte Vorführzwecke verwendet werden. Die Verwendung für andere Zwecke bedarf der Genehmigung von Macrovision. Reverse Engineering und Disassemblieren ist untersagt.

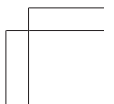
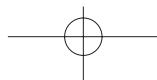
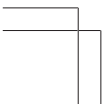
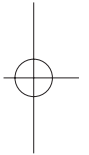

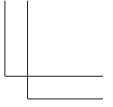
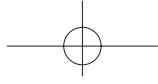
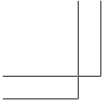

MEMO

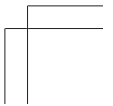
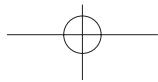
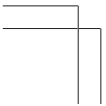

MANUAL DEL USUARIO

ESPAÑOL



Diciembre de 2009

CONTENIDO

ANTES DE COMENZAR	5
Asegúrese de tenerlo todo	5
Familiarícese con el ordenador	6
ABRIR LA PANTALLA	6
VISTA PREVIA FRONTAL	7
VISTA PREVIA DEL LATERAL IZQUIERDO	9
VISTA PREVIA DEL LATERAL DERECHO	10
VISTA PREVIA POSTERIOR	11
VISTA PREVIA INFERIOR	12
PRIMEROS PASOS	13
Fuentes de alimentación	13
CONECTAR LOS ADAPTADORES DE ALIMENTACIÓN	13
CARGAR LA BATERÍA	14
Iniciar su portátil	15
ENCENDER	15
Indicadores de estado	16
Usar las teclas de función	18
Usar el TouchPad	19
SOLUCIÓN DE PROBLEMAS	20
Identificar el problema	20

CUIDADOS DE SU PC PORTÁTIL



Para evitar el posible calentamiento del procesador del ordenador, asegúrese de no bloquear las aperturas de ventilación.



NO presione ni toque la pantalla.



NO lo coloque en superficies desiguales o inestables.



NO utilice su ordenador portátil en condiciones adversas.

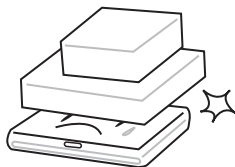

NO coloque o deje caer objetos sobre el ordenador y **NO** ejerza una presión fuerte sobre él.



NO exponga el ordenador a campos magnéticos.



NO lo exponga a la luz directa del sol.



NO lo utilice ni lo almacene a temperaturas extremas.



Evite cambios bruscos de temperatura o humedad manteniéndolo alejado del aire acondicionado y calefactores.



NO exponga el ordenador a la lluvia o a la humedad.



NO lo coloque cerca del fuego u otras fuentes de calor.



NO manipule las baterías. Manténgalas fuera del alcance de los niños.



NO lo exponga al polvo y/o a químicos corrosivos.

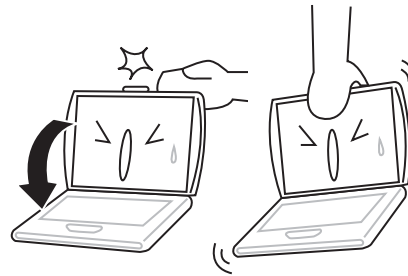

NO cierre de golpe el portátil y nunca levante o sostenga el portátil por la pantalla.

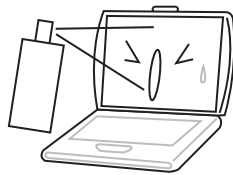

NO pulverice agua u otros fluidos de limpieza directamente sobre la pantalla.

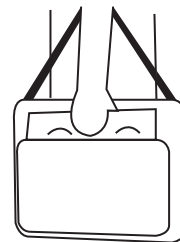

Si viaja con el ordenador, recuerde llevarlo como equipaje de mano. No lo facture como equipaje.

ANTES DE COMENZAR

Asegúrese de tenerlo todo

Cuando reciba su PC portátil, retire el embalaje con cuidado y compruebe si tiene todos los artículos listados a continuación. Para un modelo preconfigurado debería tener lo siguiente:

- Ordenador portátil
- Batería de litio
- Adaptador de CA con cable de alimentación
- CD del controlador y aplicaciones
- Guía de inicio rápido o Guía del usuario

Dependiendo de la configuración de su portátil, puede que también necesite estos artículos:

- Disco DVD+/-RW de aplicaciones
- Disco Super Multi DVD RW de aplicaciones
- Disco Blu-ray/DVD RW de aplicaciones

Tras haber comprobado y confirmado que el sistema de su portátil está al completo, lea las siguientes páginas para conocer más todos los componentes de su portátil.



Dependiendo del modelo comprado, la apariencia real de su portátil puede ser distinta a la mostrada en este manual.

ANTES DE COMENZAR**Familiarícese con el ordenador****ABRIR LA PANTALLA**

Para abrir la pantalla, simplemente levante la tapa.

Cuando la cierre, asegúrese de no golpearla bruscamente.

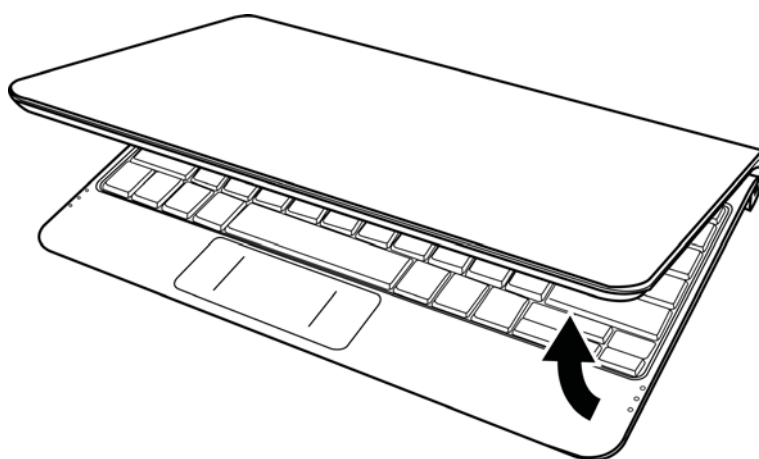

ANTES DE COMENZAR

VISTA PREVIA FRONTAL

Esta es una vista previa de la parte frontal del portátil.

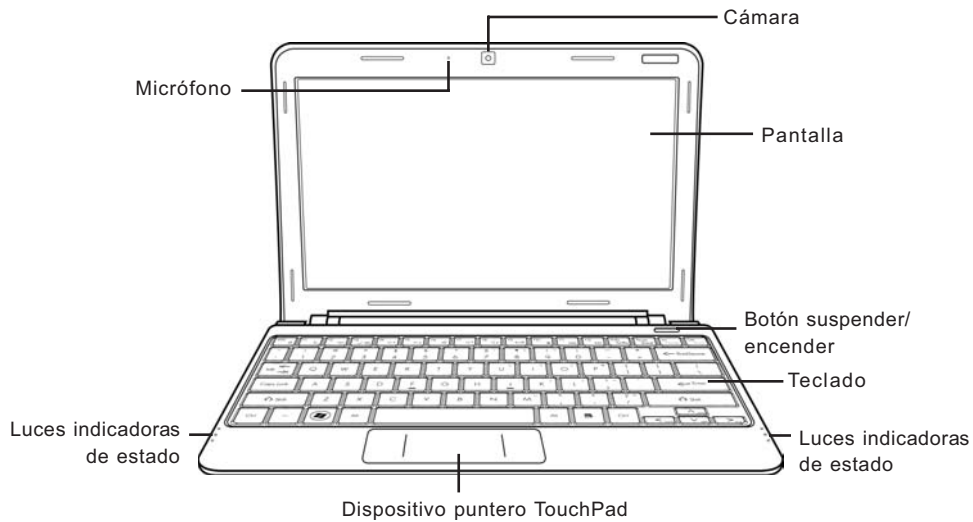

Cámara

La cámara incorporada de 0.3 ó 1.3 megapíxeles le permite tomar fotos o chatear y hacer videoconferencia con sólo un clic.

Pantalla

La pantalla es una pantalla LCD de color con luz de fondo para la visualización de texto y gráficos.

Botón suspender/encender

Este botón enciende y apaga su portátil o lo deja en estado de suspensión. (Ver Botón suspender/encender en la sección Encender para más información).

Teclado

Teclado de tamaño completo con teclas exclusivas para Windows®.

ANTES DE COMENZAR

Luces indicadoras de estado

Las luces indicadoras de estado corresponden a modos de operación específicos. Estos modos son: estado Encendido/suspensión, estado batería/adaptador AC, actividad del disco duro (HDD), Bloqueo numérico, Bloqueo mayúsculas y actividad de transmisión inalámbrica.

Dispositivo puntero TouchPad

El dispositivo puntero TouchPad es un control de cursor como un ratón con dos botones y una plataforma táctil sensible al movimiento.

Micrófono

El micrófono incorporado permite la recepción y transmisión de voz y/u otros datos de audio a cualquier programa capaz de aceptar dicha entrada.

ANTES DE COMENZAR

VISTA PREVIA DEL LATERAL IZQUIERDO

A continuación se presenta una breve descripción del lateral izquierdo del portátil.

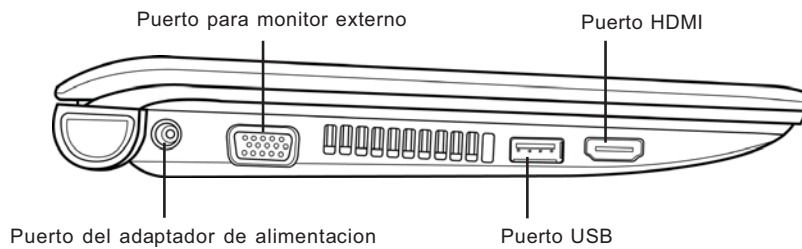

Puerto del adaptador de alimentación

El puerto del adaptador de alimentación le permite conectar un adaptador CA para alimentar su portátil y cargar la batería interna de litio.

Puerto para monitor externo

El puerto para monitor externo le permite conectar un monitor externo.

Puerto USB

El puerto USB le permite conectar dispositivos de Bus Serie Universal (USB). Soporta la versión v2.0 del estándar USB, que permite tasas de intercambio de datos de hasta 480 Mb/s.

Puerto HDMI

El puerto HDMI le permite conectar un dispositivo de vídeo como un televisor, un proyector o un VCR.

ANTES DE COMENZAR**VISTA PREVIA DEL LATERAL DERECHO**

A continuación se presenta una breve descripción del lateral derecho del portátil.

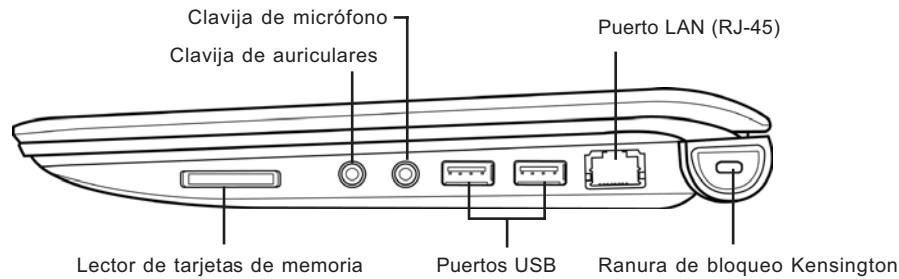
**Lector de tarjetas de memoria**

El lector de tarjetas de memoria ofrece el método más rápido y cómodo para transferir imágenes, música y datos entre su portátil y dispositivos compatibles con flash como cámaras digitales, reproductores MP3, teléfonos móviles y PDAs.

Clavija de auriculares

La clavija de auriculares le permite conectar auriculares o altavoces externos y amplificadores.

Clavija de micrófono

La clavija de micrófono le permite conectar un micrófono mono externo.

Puertos USB

Los puertos USB le permiten conectar dispositivos de Bus Serie Universal. Soportan la versión v2.0 del estándar USB, que permite tasas de intercambio de datos de hasta 480 Mb/s.

Puerto LAN (RJ-45)

El puerto LAN está diseñado para soportar un enchufe RJ-45 estándar Base-T de 10/100.

ANTES DE COMENZAR

Ranura de bloqueo Kensington

La ranura de bloqueo Kensington le permite fijar su portátil a un objeto fijo a través de un cable de seguridad opcional

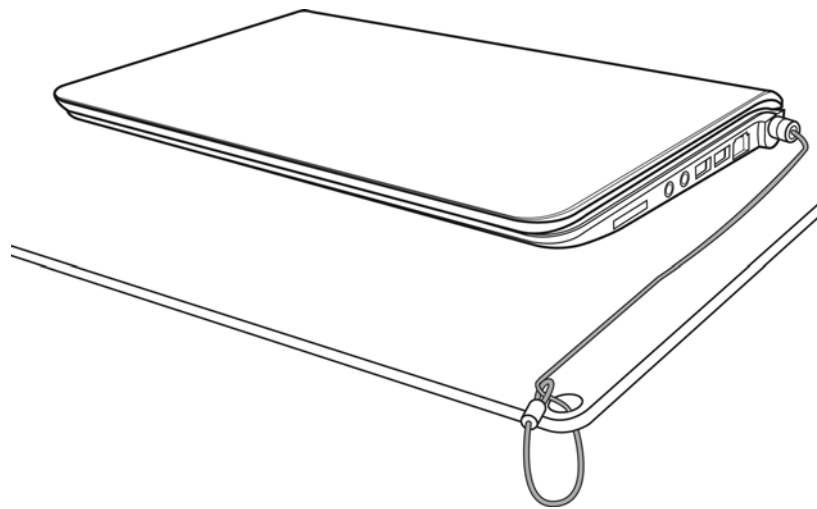

VISTA PREVIA POSTERIOR

Esta es una vista previa de la parte posterior del portátil.

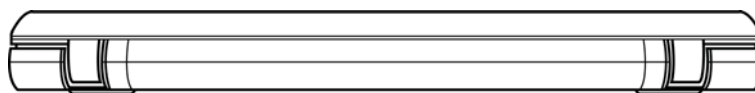

ANTES DE COMENZAR**VISTA PREVIA INFERIOR**

Esta es una vista previa de la parte inferior del portátil.

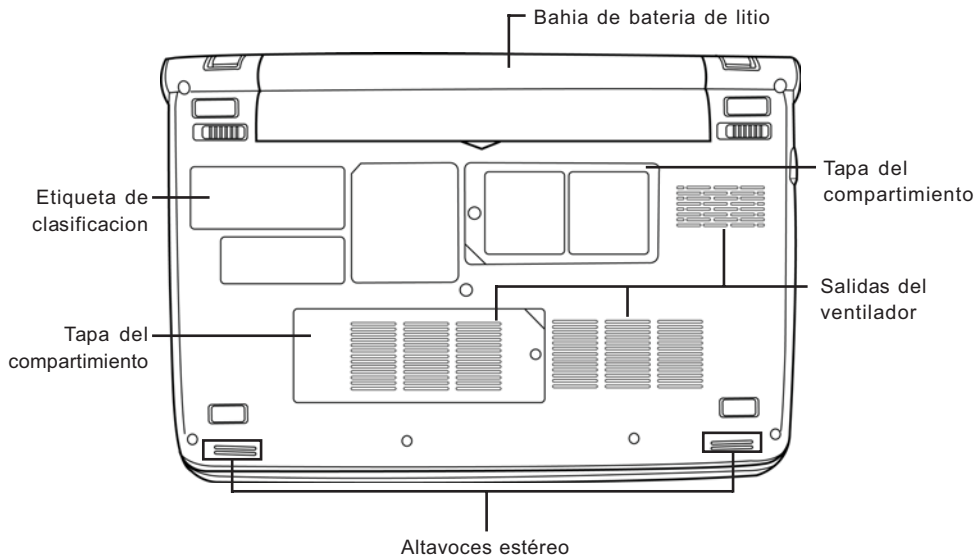
**Bahía de batería de litio**

La bahía de la batería de litio contiene la batería de litio interna. Se puede abrir para quitar la batería y guardarla durante mucho tiempo o para cambiar una batería gastada por una batería de litio cargada.

Tapa del compartimiento

El compartimiento para Wi-Fi contiene la tarjeta inalámbrica LAN y el módulo 3G (no disponible en todas las configuraciones). El compartimiento de la memoria contiene el módulo de memoria del ordenador.

Salidas del ventilador

Son puertos abiertos para que el ventilador disipe el calor de los componentes internos del ordenador. No bloquee ni coloque el ordenador en una posición en que se puedan bloquear las salidas.

Altavoces estéreo

Los altavoces duales incorporados permiten el sonido en estéreo.

Etiqueta de clasificación

La etiqueta muestra el número de modelo y otra información acerca de su portátil.