



**handheld
steamer**
plancha de vapor
de mano



Customer
Assistance:
1.866.321.9509

Atención al
Cliente:
1.866.321.9509

11570

IMPORTANT SAFETY INSTRUCTIONS

When using your appliance, basic precautions should always be followed, including the following:

1. Read all instructions.
2. Close supervision is necessary for any appliance being used by or near children. Do not leave appliance unattended while connected.
3. To reduce the risk of contact with hot water emitting from steam vents, check appliance before each use by holding it away from body and operating steam button.
4. Use appliance only for its intended use.
5. To reduce the risk of electric shock, do not immerse the appliance in water or other liquids.
6. Never yank cord to disconnect from outlet; instead, grasp plug and pull to disconnect.
7. Do not allow cord to touch hot surfaces. Let appliance cool completely before putting away. Loop cord loosely around appliance when storing.
8. Always disconnect appliance from electrical outlet when filling with water or emptying, and when not in use.
9. Do not operate appliance with a damaged cord, or if the appliance has been dropped or damaged. To reduce the risk of electric shock, do not disassemble or attempt to repair the appliance. Take it to a qualified service person for examination and repair. Incorrect reassembly or repair could cause a risk of fire, electric shock, or injury to persons when the appliance is used.
10. Burns could occur from touching hot metal parts, hot water, or steam. Use care when you turn a steam appliance upside down—there may be hot water in the reservoir.
11. To avoid a circuit overload, do not operate another high-wattage appliance on the same circuit.
12. If an extension cord is absolutely necessary, a 15-ampere cord should be used. Cords rated for less amperage may overheat. Care should be taken to arrange the cord so that it cannot be pulled or tripped over.
13. **WARNING! Shock Hazard:** This appliance has a polarized plug (one wide blade) that reduces the risk of electric shock. The plug fits only one way into a polarized outlet. Do not defeat the safety purpose of the plug by modifying the plug in any way or by using an adapter. If the plug does not fit, reverse the plug. If it still does not fit, have an electrician replace the outlet.

SAVE THESE INSTRUCTIONS!

OTHER CONSUMER SAFETY INFORMATION

This product is intended for household use only.

Direct steam at clothing only. Directing steam toward any other surface may damage that surface.

- Do not steam clothes that are being worn.
- Do not use steam in the direction of people or pets.

PARTS AND FEATURES

BEFORE FIRST USE: REMOVE ALL PACKING MATERIALS FROM HANDHELD STEAMER.

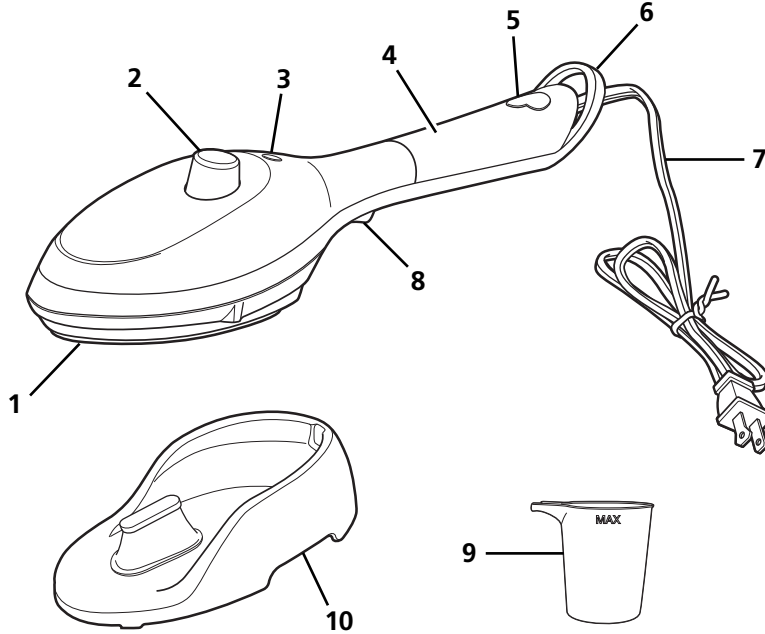

STEAMING ATTACHMENT

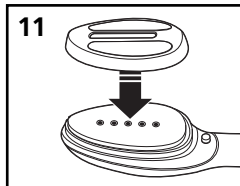

Use the Steaming Attachment for general steaming.

FABRIC BRUSH ATTACHMENT

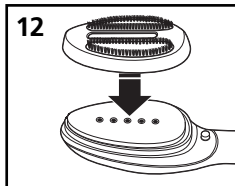

Use the Fabric Brush Attachment to:

- Steam upholstery, pillows, and other fabrics
- Freshen clothing and fabrics that have become "matted" over time
- Assist with lint removal while steaming

CREASING ATTACHMENT

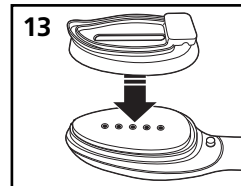

Use the Creasing Attachment to:

- Steam creases into pants, shirt cuffs, and collars

1. Stainless Steel Soleplate
2. Temperature Control Dial
3. Power Light
4. Handle/Water Tank
5. Water Tank Plug
6. Storage Hook
7. Power Cord

8. Steam Button
9. Fill Cup
10. Stand
11. Steaming Attachment
12. Fabric Brush Attachment
13. Creasing Attachment

HOW TO STEAM

⚠ WARNING BURN HAZARD.

Steam is hot. Always make sure unit is OFF when assembling attachments.

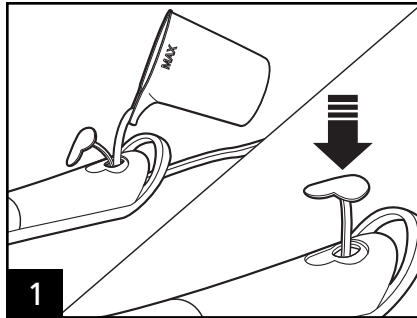

Add water to fill cup up to the MAX line. Remove water plug and pour water into reservoir. Replace water plug.

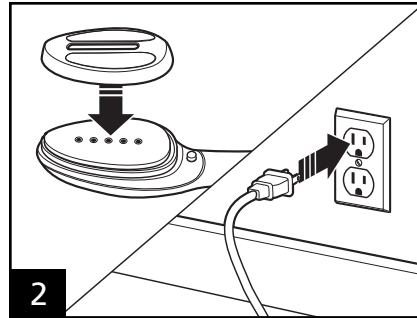

Attach Steaming Attachment. Plug in steamer.



Always set Temperature Control Dial to Maximum while steaming.

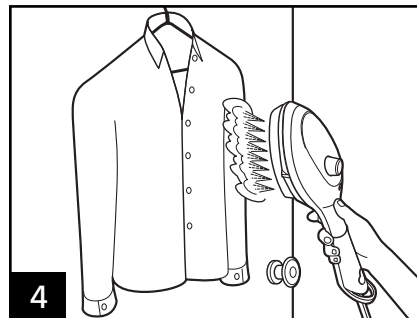

Squeeze steam button for a blast of steam or hold for powerful steam performance.

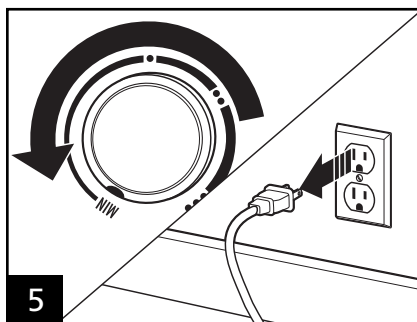

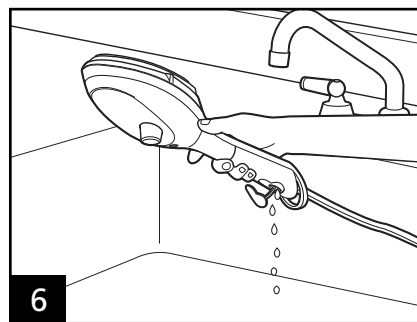

Turn to MIN and unplug.



Once unit has completely cooled, empty remaining water from tank over sink. Replace water plug.

HOW TO IRON

NOTICE: To avoid garment damage, check garment label for fabric composition and ironing instructions.

Steam Setting	Temperature Setting	Ironing Instructions	
 Dry Iron	MIN	MIN	
	Synthetics	• Low	Dry iron using spray if necessary.
	Silk, Wool	•• Medium	Iron silk on wrong side.
 Steam Range	Cotton, Linen	••• High	For cotton, iron while still damp or use spray. For linen, iron fabric on wrong side.

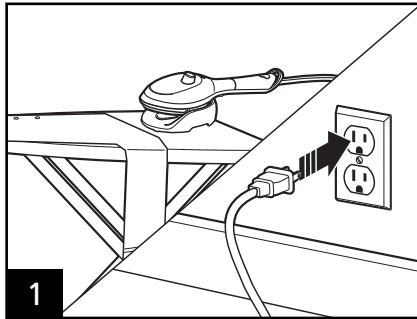

1 Always place steamer on stand when not in use.

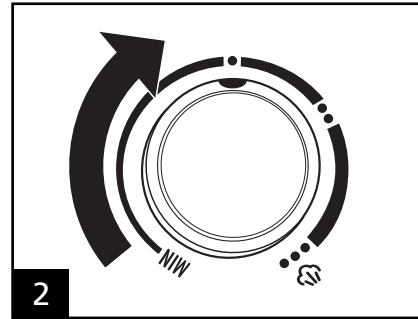

2 Turn Temperature Control Dial to desired temperature. Allow 2 minutes for steamer to reach desired temperature.

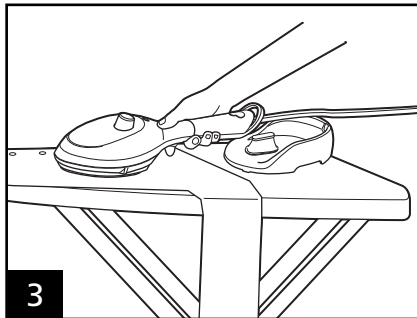

3 Squeeze steam button for blast of steam or continuous steam while ironing. Only use steam with highest temperature setting. See "How to Steam" for more details.

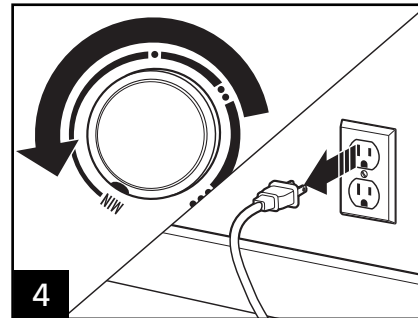

4 To turn steamer off, turn Temperature Control Dial to MIN.

STEAMER TIPS

NOTICE: To avoid garment damage, check garment label for fabric composition and any steaming instructions such as this symbol:



Do not use steam

- When steaming, touching fabrics lightly with the steam attachment will assist in wrinkle removal. It is important to make contact with the garment and/or fabric.
- For more difficult wrinkles, try steaming from the underside of the fabric. This allows the fibers in the material to relax.
- Pants are more easily steamed upside down, with pants hanging from cuffs.

CARE AND CLEANING

Follow this procedure monthly to avoid mineral deposits and buildup, which can affect the steaming performance of the unit.

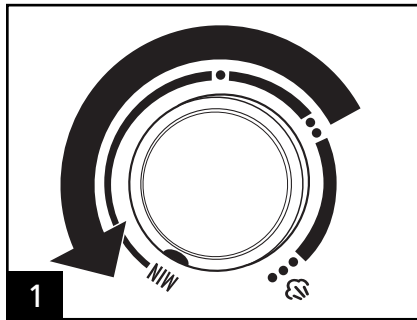

1 Set the Temperature Control Dial to MIN.

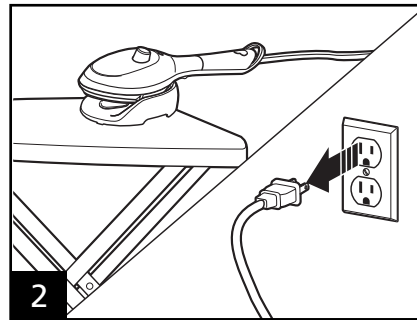

2 Allow to cool. Unplug steamer.

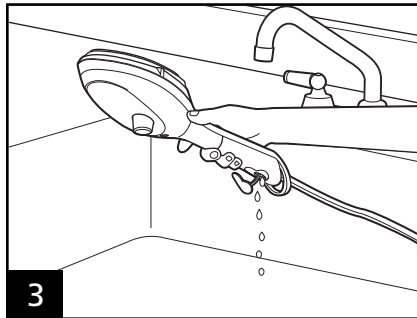

3 Empty water from steamer over sink until water runs out from reservoir.

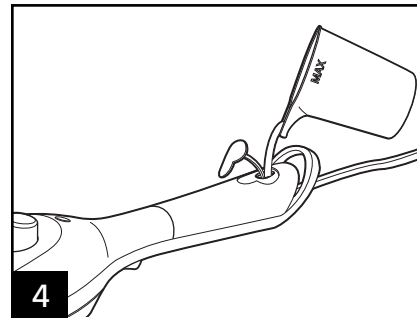

4 Mix a solution of 1/2 white vinegar and 1/2 water and add to fill cup up to the MAX line. Slowly pour the solution into the water reservoir and replace water plug.

CARE AND CLEANING (cont.)



5 Plug in steamer. Set the Temperature Control Dial to  (Steam).

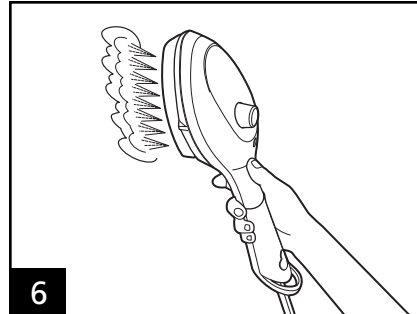

6 Let the liquid solution steam out of the steamer.

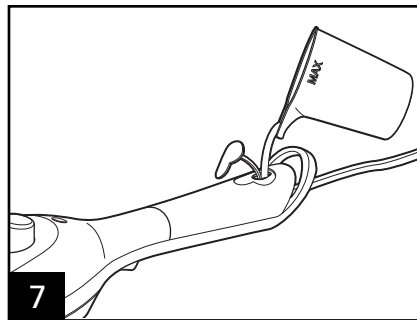

7 Repeat this process with clean water until vinegar odor is no longer present.

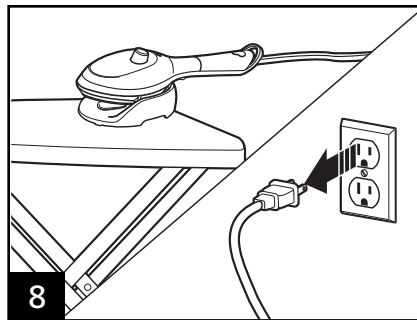

8 Allow to cool. Unplug steamer.

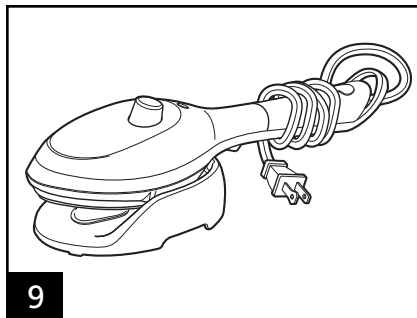

9 Loop cord loosely around appliance when storing.

NOTICE: To avoid damage to the steamer soleplate:

- Never iron over zippers, pins, metal rivets, or snaps.
- Wipe with a soapy cloth to clean occasional buildup on the soleplate. Never use abrasive cleansers or metal scouring pads, since they may scratch the surface.

TROUBLESHOOTING

PROBLEM	PROBABLE CAUSE
Steamer won't heat.	<ul style="list-style-type: none">• Is steamer plugged in and the outlet working? Check outlet by plugging in a lamp.• Is the Temperature Control Dial turned to a fabric setting?
Water is leaking.	<ul style="list-style-type: none">• If steaming or steam ironing, is the Temperature Control Dial set to the maximum temperature setting? Has the steamer had enough time to preheat?• If dry ironing, make sure the Steam Button isn't activated.
Steamer won't steam.	<ul style="list-style-type: none">• Check water level.• Is the Temperature Control Dial in the  (Steam) position?• Has the steamer had enough time to preheat?
Steamer leaves spots on clothing.	<ul style="list-style-type: none">• ALWAYS empty water tank after using. Water left in tank may discolor clothing and soleplate.
Wrinkles not removed.	<ul style="list-style-type: none">• Check Temperature Control Dial is set to correct fabric.
Ironing surface too hot.	<ul style="list-style-type: none">• Check Temperature Control Dial and set to lower setting. Let steamer cool down 5 minutes before continuing.

NOTES



ONE YEAR LIMITED WARRANTY

This product carries a warranty that it will be free from defects in material and workmanship for a period of one year from the date of purchase. This warranty is valid for the original retail purchaser from the date of initial retail purchase and is not transferable. Keep your original sales receipt.

IMPORTANT: This warranty does not cover damages resulting from accident, misuse or abuse, lack of reasonable care, the affixing of any attachments not provided with the product, loss of parts, or subjecting the appliance to any but the specified voltage. (Read directions carefully.)

If service is required during the warranty period, properly pack your unit. We recommend using the original carton and packing materials. Return the product to your nearest Wal*Mart store with the sales receipt. A replacement or refund may be offered at the discretion of Wal*Mart. If additional assistance is needed, please contact customer assistance at: 1-866-321-9509.

Wal*Mart expressly disclaims all responsibility for consequential damages or incidental losses caused by use of the appliance. Some states do not allow this exclusion or limitation of incidental or consequential losses so the foregoing disclaimer may not apply to you. This warranty gives you specific legal rights, and you may also have other rights which may vary from state to state.

SAVE THIS FOR YOUR RECORDS

RIVAL™ logo is a trademark of Sunbeam Products, Inc. used under license by Wal-Mart Stores, Inc., Bentonville, AR 72716.

Made in China

INSTRUCCIONES DE SEGURIDAD IMPORTANTES

Cuando use su plancha plana de vapor para ropa, se debe seguir siempre las precauciones básicas de seguridad, incluyendo las siguientes:

1. Lea todas las instrucciones.
2. Verifique que el voltaje de su casa corresponda con el del aparato.
3. Se requiere de una estrecha supervisión cuando un aparato sea usado por o cerca de niños. No deje la plancha de vapor para ropa sin intención mientras esté conectada.
4. Para reducir el riesgo de contacto con agua caliente emitida por la boquilla de vapor, revise el aparato antes de cada uso sosteniéndolo lejos de su cuerpo.
5. Use la plancha de vapor para ropa sólo para el uso para el que fue diseñada.
6. Para reducir el riesgo de una descarga eléctrica, no sumerja la plancha de vapor para ropa en agua u otros líquidos.
7. No tiree el cable para desconectarlo de la toma; en su lugar, tome el enchufe y jálelo para desconectarla.
8. No deje que el cable toque superficies calientes. Deje que la plancha de vapor para ropa se enfríe completamente antes de guardar. Enrolle el cable sin ajustar alrededor del aparato o use la característica de enrollado del cable cuando almacene el producto.
9. Siempre desconecte la plancha de la toma eléctrica cuando llene de agua o la vacíe y cuando no esté en uso.
10. No haga funcionar una plancha con cable dañado o si ésta se ha caído o dañado. Para reducir el riesgo de una descarga eléctrica, no desensamble o intente reparar el aparato. Llévelo a una persona de servicio calificada para examinación y reparación. El reensamblaje o reparación incorrectos puede causar riesgos de incendio, descarga eléctrica, o lesiones personales cuando se use el aparato.
11. Pueden ocurrir quemaduras al tocar partes calientes, agua caliente o vapor. Tenga cuidado cuando ponga una plancha a vapor vuelta hacia abajo; el receptáculo puede tener agua caliente.
12. Para evitar una sobre carga del circuito, no opere otro aparato de alto consumo de watts en el mismo circuito.
13. Si es absolutamente necesario el usar un cable de extensión, se debe usar un cable de 15 amperes. Cables con clasificación para un menor amperaje se sobrecalentarán. Se debe tener cuidado de acomodar el cable de manera que no sea jalado o se tropiece con él.
14. **¡ADVERTENCIA!** Peligro de Descarga: Este aparato tiene un enchufe polarizado (una clavija ancha) que reduce el riesgo de descarga eléctrica. El enchufe se ajusta sólo de un manera en una toma polarizada. No elimine el propósito de seguridad del enchufe modificando el enchufe de ninguna manera o usando un adaptador. Si el enchufe no entra, invierta el enchufe. Si aún no entra, haga que un eléctrico reemplace la toma.

¡GUARDE ESTAS INSTRUCCIONES!

OTRA INFORMACIÓN DE SEGURIDAD PARA EL CLIENTE

Este producto fue hecho para uso en el hogar solamente.

Use el vapor directamente sobre ropa solamente. El apuntar el vapor hacia cualquier otra superficie puede dañar esa superficie.

- No planche ropa que esté puesta en una persona.
- No use el vapor directamente sobre personas o mascotas.

PARTES Y CARACTERÍSTICAS

ANTES DE USAR POR PRIMERA VEZ: QUITE TODOS LOS MATERIALES DE EMPAQUE DE LA PLANCHA DE VAPOR DE MANO.

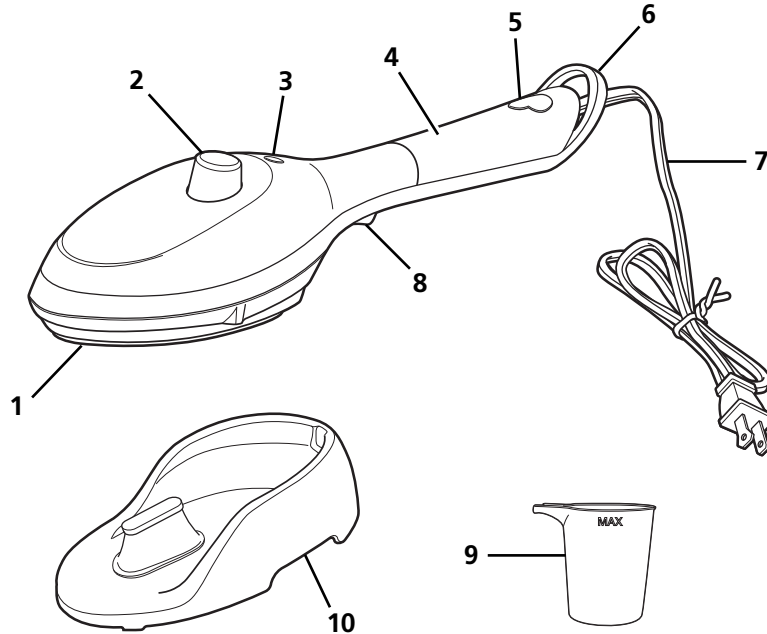

ADITAMENTO DE VAPOR

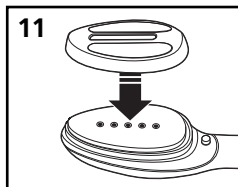

Utilice el Aditamento de Vapor para planchado de vapor general.

ADITAMENTO DE CEPILLO PARA TELAS

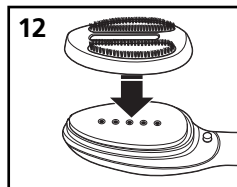

Utilice el Aditamento de Cepillo para Telas:

- Planche con vapor tapicería, almohadas y otras telas
- Refresca la ropa y las telas que se han vuelto "enmarañada" con el tiempo
- Ayuda a remover la pelusa mientras plancha

ADITAMENTO DE ARRUGAS

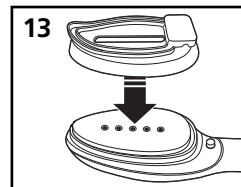

Use el Aditamento para Pliegues para:

- Planche con vapor los pliegues en pantalones, mangas y cuellos

1. Suela de Acero Inoxidable
2. Marcador de Control de Temperatura
3. Luz de Encendido
4. Mango/Tanque de Agua
5. Tapón del Tanque de Agua
6. Gancho de Almacenamiento
7. Cable de Alimentación

8. Botón de Vapor
9. Taza de Llenado
10. Soporte
11. Aditamento de Vapor
12. Aditamento de Cepillo para Telas
13. Aditamento de Arrugas

CÓMO PLANCHAR CON VAPOR

⚠ ADVERTENCIA PELIGRO DE QUEMADURAS.

El vapor está muy caliente. Siempre asegúrese de que la unidad esté APAGADA cuando coloque los accesorios.

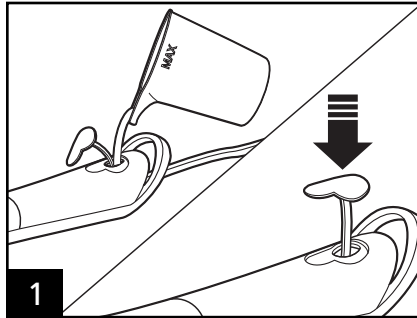

1
Agregue agua a la taza de llenado hasta la línea MAX. Quite el tapón de agua y vierta el agua en el tanque de agua. Vuelva a poner el tapón del tanque de agua.

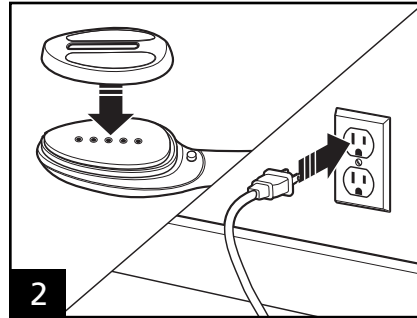

2
Coloque el aditamento de vapor. Enchufe la plancha de vapor.



3
Siempre configure el Marcador de Control de Temperatura en el máximo mientras planche con vapor.

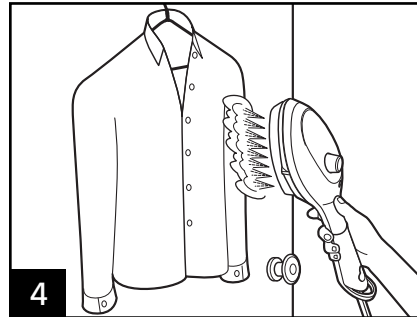

4
Presione el botón de vapor para obtener una ráfaga de vapor o sostenga para un desempeño de vapor potente.

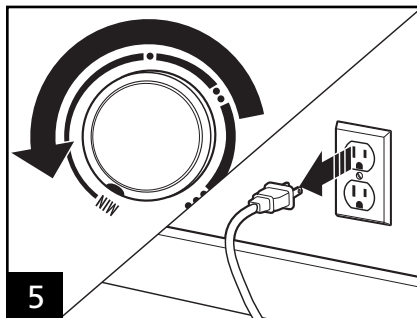

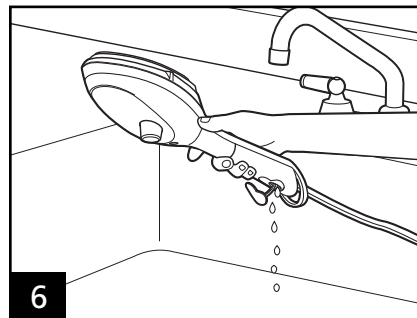

5
Gire a MIN y desenchufe.



6
Una vez que la unidad se ha enfriado por completo, vacíe el agua restante del tanque sobre un fregadero. Vuelva a poner el tapón del tanque de agua.

CÓMO SECAR LA PLANCHA

AVISO: Para evitar daños en la prenda, revise la etiqueta de la prenda para la composición de la tela y las instrucciones de planchado.

Graduación de vapor	Graduación de temperatura	Instrucciones de planchado	
 Seco	MIN	MIN	
	Sintéticos	• Bajo	Planche en seco usando rocío si es necesario
	Seda, Lana	•• Medio	Planche la seda del lado inverso de la tela.
 Gama de Vapor	Algodón, Hilo	••• Alto	Para algodón, planche cuando aún está húmedo o use rocío. Para hilo, planche del lado inverso de la tela.

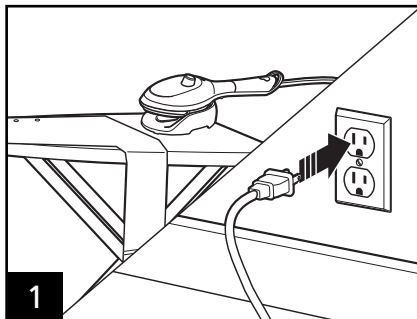

Siempre coloque la plancha de vapor en el soporte cuando no la use.

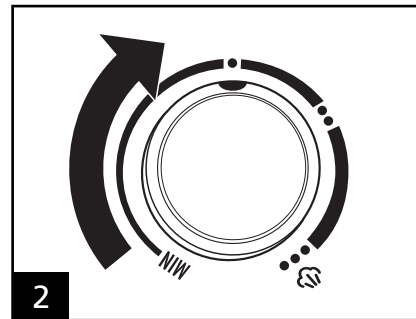

Gire el Marcador de Control de Temperatura a la temperatura deseada. Deje unos 2 minutos para que la plancha alcance la temperatura deseada.

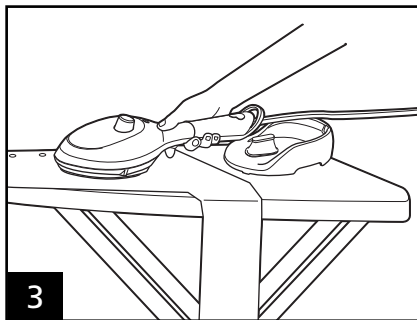

Presione el botón de vapor para obtener una ráfaga de vapor o flujo continuo de vapor mientras plancha. Sólo use vapor con la configuración de temperatura más alta. Ver "Cómo planchar con vapor" para más detalles.

Para apagar la plancha de vapor, gire el Marcador de Control de Temperatura a MIN.

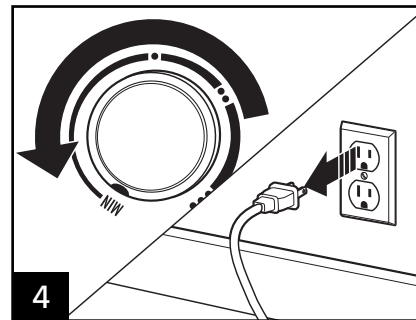

CONSEJOS PARA LA VAPOR

AVISO: Para evitar dañar la ropa, revise la etiqueta de la ropa para la composición de la tela y cualquier instrucción para planchar con vapor tal como este símbolo:



No use vapor

- Cuando planche, el toca la tela ligeramente con la boquilla/manija de vapor le ayudará a remover arrugas. Es importante hacer contacto con la ropa y/o tela.
- Para arrugas más difíciles, intente planchar por el revés de la tela. Esto permite que las telas en el material se relajen.
- Es más fácil planchar los pantalones al revés, colgados de los dobladillos.

CUIDADO Y LIMPIEZA

Siga este procedimiento mensual para evitar depósitos de mineral y acumulaciones, lo cual puede afectar el desempeño para emitir vapor de la unidad.

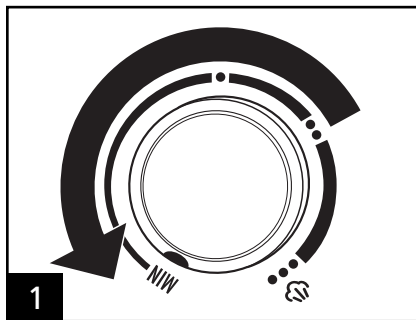

1 Configure el Marcador de Control de Temperatura en MIN.

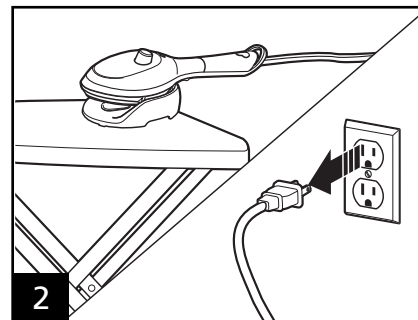

2 Deje que se enfríe. Desenchufe la plancha de vapor.

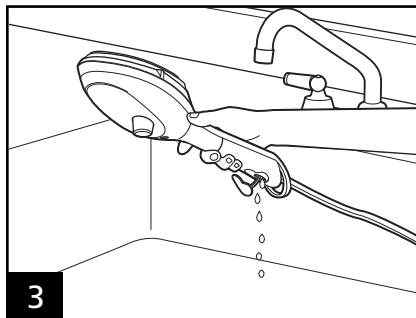

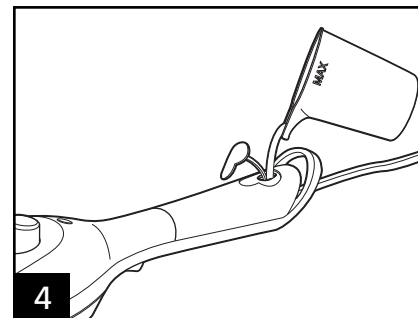

3 Vacíe la plancha de vapor sobre un fregadero hasta que no haya más agua en el tanque.

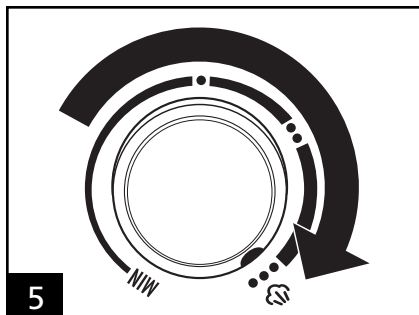

4 Mezcle una solución de mitad vinagre blanco y mitad agua y llene la taza hasta la línea MAX. Lentamente vierta la solución dentro del tanque de agua y vuelva a poner el tapón del tanque de agua.

CUIDADO Y LIMPIEZA (cont.)



5 Enchufe la plancha de vapor. Configure el Marcador de Control de Temperatura en  (vapor).

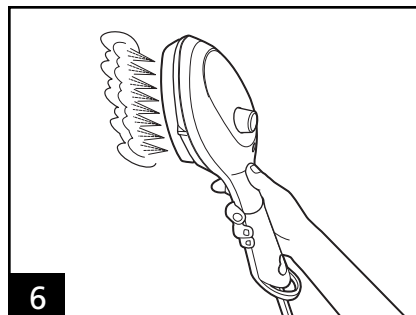

6 Deje que la solución líquida salga como vapor por la plancha de vapor.

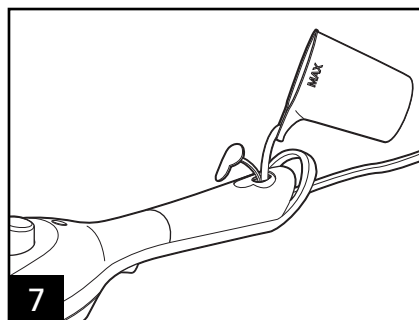

7 Repita este proceso con agua limpia hasta que el olor a vinagre ya no esté presente.

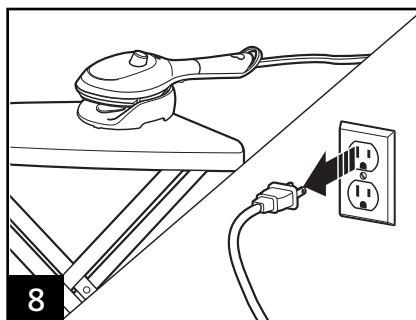

8 Deje que se enfríe. Desenchufe la plancha de vapor.

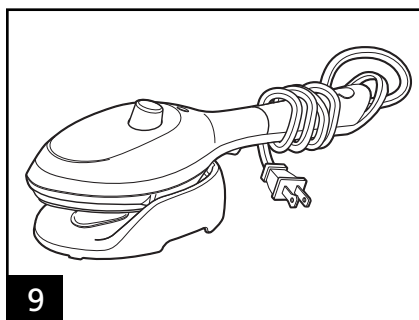

9 Enrolle el cable sin ajustar alrededor del aparato cuando almacene el producto.

AVISO: Para evitar un daño en la Suela de la plancha de vapor:

- Nunca planche sobre cierres, clavijas, remaches metálicos o broches.
- Limpie con una tela enjabonada para limpiar la acumulación ocasional en la Suela. Nunca use limpiadores abrasivos o estropajos metálicos, ya que pueden rayar la superficie.

RESOLVIENDO PROBLEMAS

PROBLEMA	CAUSA PROBABLE
La plancha de vapor no se calienta.	<ul style="list-style-type: none"> • ¿Está conectada la plancha de vapor y funciona la toma? Revise la toma conectando una lámpara. • ¿Se colocó el Marcador de Control de Temperatura a un ajuste de tela?
Se fuga agua.	<ul style="list-style-type: none"> • Si está utilizando vapor o planchando con vapor, ¿el Marcador de Control de Temperatura se encuentra en la configuración de temperatura máxima? ¿Le dio suficiente tiempo a la vapor para precalentar? • Si está planchando en seco, verifique que el botón de vapor no se encuentra activado.
La plancha de vapor no hace vapor.	<ul style="list-style-type: none"> • Revise el nivel del agua. • ¿Está el Marcador de Control de Temperatura en la posición de  (VAPOR)? • ¿Le dio suficiente tiempo a la vapor para precalentar?
La plancha de vapor deja manchas en la ropa.	<ul style="list-style-type: none"> • SIEMPRE vacíe el Tanque de Agua después de usar. El agua que se deja en el tanque puede decolorar la ropa y la suela.
No se quitan las arrugas.	<ul style="list-style-type: none"> • Verifique que el Marcador de Control de Temperatura esté configurado en la tela correcta.
La superficie de planchado está muy caliente.	<ul style="list-style-type: none"> • Verifique el marcador de control de temperatura y colóquelo en la configuración más baja. Deje que la plancha de vapor enfríe por 5 minutos antes de continuar.

NOTAS

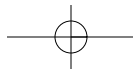

GARANTÍA LIMITADA DE UN AÑO

Este producto cuenta con una garantía que cubre los defectos de los materiales y de mano de obra por un período de un año desde la fecha de compra. Esta garantía es válida para el comprador minorista original desde la fecha de compra original y no es transferible. Conserve su recibo original de venta.

IMPORTANTE: Esta garantía no cubre daños provocados por accidentes, uso inadecuado o abuso, falta de cuidados razonables, la utilización de accesorios no provistos con el producto, la pérdida de piezas o someter al aparato a un voltaje diferente al especificado. (Lea las instrucciones con detenimiento).

Si requiere servicio técnico durante el período de garantía, empaque la unidad de manera adecuada. Recomendamos el uso de la caja y los materiales de empaque originales. Devuelva el producto a su tienda Wal**Mart* más cercana con el recibo de venta. Puede ofrecerse un reemplazo o reembolso a criterio de Wal**Mart*. Si necesita ayuda adicional, tenga a bien comunicarse con atención al cliente al: 1-866-321-9509.

Wal**Mart* renuncia en forma expresa a toda la responsabilidad de daños resultantes o pérdidas incidentales provocados por el uso del aparato. Algunos estados no permiten esta exclusión o limitación de pérdidas incidentales o resultantes, por lo tanto esta renuncia puede no aplicarse en su caso. Esta garantía le otorga derechos legales específicos y usted puede contar con otros derechos, que pueden variar de estado a estado.

CONSERVE LA PRESENTE PARA SUS REGISTROS

El logo RIVAL™ es una marca de Sunbeam Products, Inc. utilizado bajo licencia por Wal-Mart Stores, Inc., Bentonville, AR 72716.

Hecho en China

Modelos:
11570

Tipo:
S05

Características Eléctricas:
120 V~ 60 Hz 1000W

Los modelos incluidos en el instructivo de Uso y Cuidado pueden ir seguidos o no por un sufijo correspondiente a una o varias letras del alfabeto y sus combinaciones, separadas o no por un espacio, coma, diagonal, o guión. Como ejemplos los sufijos pueden ser: "Y" y/o "MX" y/o "MXY" y/o "Z".