



www.anjou.com

ASIA PACIFIC

E-mail: support.jp@anjou.com(JP)

Tel: 03-5542-0238 (10-17時/土日祝除く)

JP Importer: 株式会社SUNVALLEY JAPAN

Address: 〒104-0032 東京都中央区八丁堀 3 丁目18-6 PMO京橋東 9 F

EUROPE

E-mail:

support.uk@anjou.com(UK)

support.de@anjou.com(DE)

support.fr@anjou.com(FR)

support.es@anjou.com(ES)

support.it@anjou.com(IT)

EU Importer: ZBT International Trading GmbH

Address: Halstenbeker Weg 98C, 25462 Rellingen, Deutschland

NORTH AMERICA

E-mail: support@anjou.com

Tel: 1-888-456-8468 (Monday-Friday: 9:00 – 17:00 PST)

Address: 46724 Lakeview Blvd, Fremont, CA 94538

MANUFACTURER

Shenzhen NearbyExpress Technology Development Co., Ltd.

Address: 333 Bulong Road, Shenzhen, China, 518129

Learn more about the EU Declaration of Conformity:

<http://customer.anjou.com/media/downloads/AJ-CBL001-CE-Cert.pdf>

AJ-CBL001_V1.0



MODEL: AJ-CBL001
NAIL PRINTER
User Guide

CONTENTS

English	01/11
Deutsch	12/21
Français	22/31
Español	32/41
Italiano	42/51
日本語	52/61

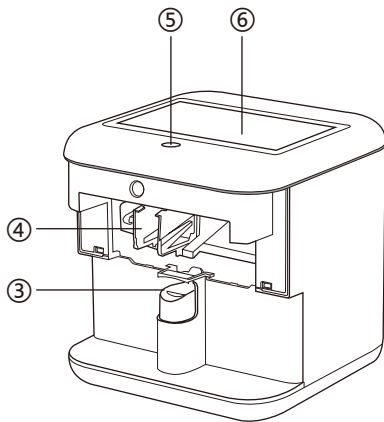
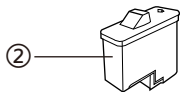
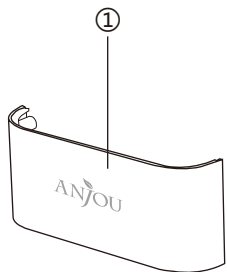

EN

Product Diagram

1. Removable Front Cover
2. Ink Cartridge
3. Nail Holder
4. Ink Cartridge Holder
5. Power Button
(lighting white when it's on)
6. 7" Screen

DE

Produktabbildung

1. Abnehmbare Frontblende
2. Tintenpatrone
3. Nagelhalter
4. Tintenpatronenhalterung
5. Power-Taste
(leuchtet im Betrieb weiß)
6. 7" Bildschirm

FR

Description du Produit

1. Couvercle Avant Amovible
2. Cartouche d'Encre
3. Support à Ongle
4. Support de Cartouche d'Encre
5. Bouton d'Alimentation
(s'allume en blanc quand en marche)
6. Écran 7"

ES

Diagrama del Producto

1. Cubierta Frontal Extraíble
2. Cartucho de Tinta
3. Porta Uñas
4. Soporte del Cartucho de Tinta
5. Botón de Encendido
(iluminado cuando esta encendido)
6. Pantalla de 7 pulgadas

IT

Schema del Prodotto

1. Coperchio Frontale Rimovibile
2. Cartuccia d'Inchiostro
3. Reggiunghie
4. Portacartuccia
5. Pulsante di Accensione
(che si illumina quando acceso)
6. Schermo da 7"

JP

製品図

1. フロントカバー
2. インクカートリッジ
3. ネイルホルダー
4. インクカートリッジホルダー
5. 電源ボタン
(電源をオンにすると白く光ります)
6. 7インチスクリーン

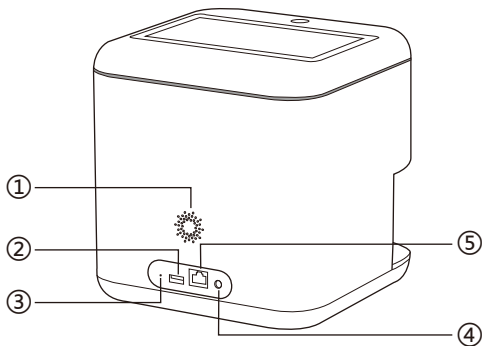

EN

Product Diagram

1. Speaker
2. USB Port
3. Reset Pinhole
4. LAN Port
5. DC Power Port

FR

Description du Produit

1. Haut-parleur
2. Port USB
3. Trou de Reset
4. Port LAN
5. Port d'alimentation

DE

Produktabbildung

1. Lautsprecher
2. USB-Anschluss
3. Reset-Stiftloch
4. LAN-Anschluss
5. Gleichstromanschluss

ES

Diagrama del Producto

1. Bocina
2. Puerto USB
3. Botón de Reinicio
4. Puerto LAN
5. Puerto de Corriente Continua

IT

Schema del Prodotto

1. Altoparlante
2. Porta USB
3. Forellino per il Reset
4. Porta LAN
5. Porta di Alimentazione DC

JP

製品図

1. スピーカー
2. USBポート
3. リセットボタン
4. LANポート
5. DC電源ポート

EN

Warning

- Please use the included power adapter only.
- Keep away from water or other liquids as it may damage the device.
- Please unplug the power cable if not being used for a long period of time.
- Do not use the adapter if the AC cable is damaged or broken to avoid fire hazards.
- The appliance can be used by persons with reduced physical, sensory or mental capabilities or lack of experience and knowledge if they have been given supervision or instruction concerning use of the appliance in a safe way and understand the hazards involved.
- When using any electrical appliance, especially when children are present, basic safety precautions should always be followed.
- Keep the unit and accessories away from children.
- Keep the cord away from heated surfaces.
- Do not wrap the cord around the unit when in use.
- Avoid hanging the cord over a counter or table where it can be pulled by children or tripped over unintentionally.
- Using of accessories not recommended by manufacturers may cause

hazards.

- Never use the device for any other purposes other than the intended use.
- Avoid contact of the gel with eyes, cloth, leather, or fabric.
- Do not leave the running appliance unattended.
- Never operate the appliance on uneven surface.
- Do not insert objects through the slots in the printer's cabinet.
- Do not put your hand inside the printer or touch the ink cartridge during printing.
- Before transporting the printer, make sure that the print head is in the home (far right) position and the ink cartridge is in place.
- Keep ink cartridge and gel out of the reach of children. Do not allow children to drink from or otherwise handle the cartridge and gel bottle.
- Be careful when you handle the used ink cartridge, as there may be some ink surrounding the ink supply port. If ink should come into direct contact with your skin, wash the area thoroughly with soap and water. If ink should come into direct contact with your eyes, flush them immediately with water. If you should feel discomfort or if vision is impaired, see a doctor immediately.
- If you remove an ink cartridge for later use, protect the ink supply area from dirt and dust and store it in the same environment as the printer.
- This appliance is FOR INDOOR USE ONLY.

Warranty

This product is covered by the Anjou Product and Labor Warranty for 12 months from the date of its original purchase. If manufacturing defects occur, please contact Anjou support (support@anjou.com) immediately to launch a warranty claim. We will instruct you on how to return the defective unit back to us for repair or replacement. No return will be accepted without seller authorization.

Package Contents

- 1 x Nail Printer
- 1 x Power Adapter
- 1 x Power Cable
- 1 x Ink Cartridge
- 1 x Manicure Tool Kit
(Nail clippers, cuticle nippers, cuticle pusher, and nail file)
- 1 x Base Coat (10ml)
- 1 x Gel Polish (10ml)
- 1 x Print Gel (10ml)
- 1 x Top Coat (10ml)
- 1 x Calibration Support
- 1 x Nail Support
- 1 x User Manual

Note:

You may need a UV lamp or other dryers to dry the nails fast in case of any scrape or smudging.

Specifications

Model	AJ-CBL001
Working Voltage	DC 12V 4A
Power	48W
Display Resolution	1024 x 600 Pixels
Operating Temperature and Humidity	10°C - 35°C, 20% - 80% (RH)
Waterproof Level	Not supported
Dimensions	214.8 x 208.6 x 208.6mm / 8.45 x 8.21 x 8.21in
Net Weight	2.5kg / 88.2oz

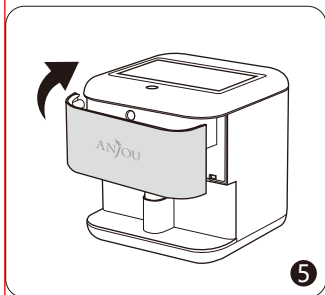
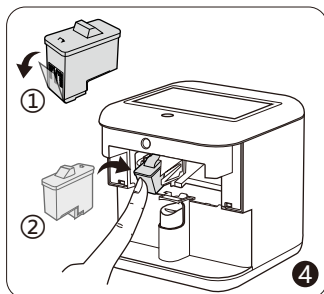
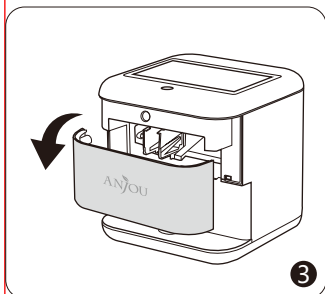
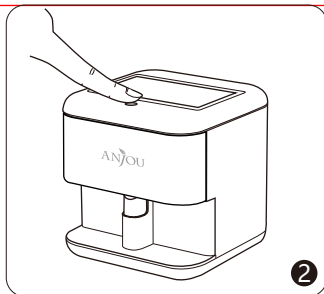
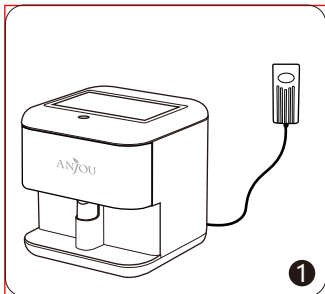

Quick Installation Guide

1. Connect the power cable and adapter to the printer.
2. Press the Power Button to power it on (lighting white when it's on).
3. Remove the front cover.
4. Insert the ink cartridge into the printer.
 - 1) Unpack the ink cartridge, remove the protective seal on the ink nozzle. Do not touch the nozzle or copper-colored contacts.
 - 2) Slide the ink cartridge at a slight upward angle into the slot with the contacts facing down. Gently push it upward until it snaps into place with a click sound. Make sure it's installed tightly.
5. Install the front cover back. Align the bulges and the holes in the printer, push it from front to back.

Quick Start

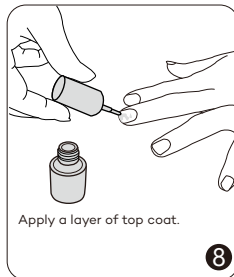
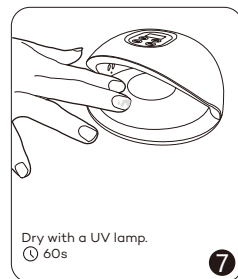
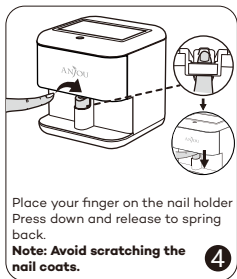
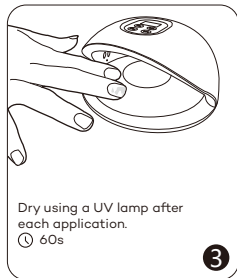
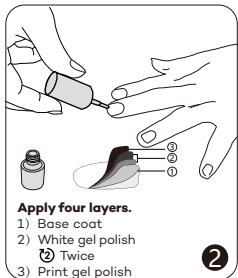

Note: For detailed instructions, please refer to the Video Tutorials section on the nail printer.Video Tutorials

Using with App

1. On the screen of the printer, you may see the video and pattern sections. You may be prompted with some instructions for applying the printer right after it is initialized.

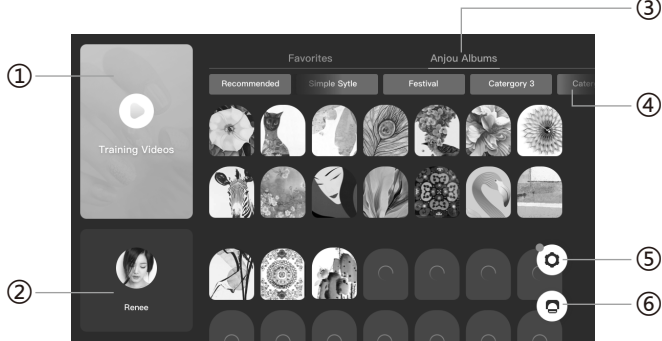

- 1) Video Tutorials section
- 2) Profile section
- 3) All albums
- 4) Each album
- 5) Setting
- 6) Print

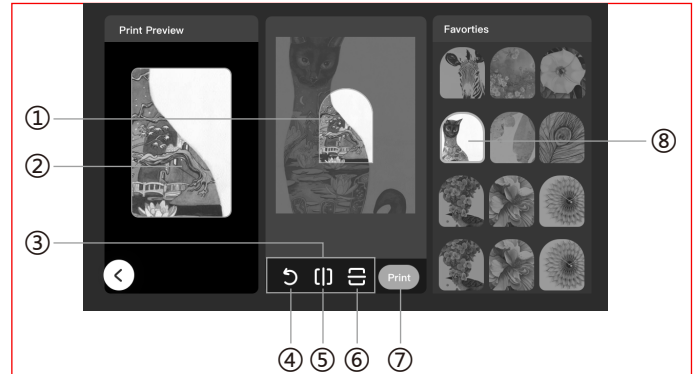

- 1) Nail outline
- 2) Print preview
- 3) Adjustment buttons
- 4) Rotate
- 5) Mirror (Flip horizontally)
- 6) Mirror (Flip vertically)
- 7) Print the current pattern
- 8) Select a pattern

2. For mobile app: Find and install the app Anjou Nails in App Store for iOS and Google Play for Android. Follow the instructions on your device to complete the DIY printing.

Precautions

1. Do not use non-standard power adapters. Please power off the product and unplug the power adapter when it's idle for a long time.
2. Do not use the product in a humid environment for a long time since it's not waterproof.
3. Do not try to reset the unit through the Reset pinhole unless it is confirmed by our customer service.

Troubleshooting Guide

1. Power Button indicator does not light up

Turn on the printer and the Power Button indicator will light up once the unit is on.

2. Cables not connected properly

Your printer can be connected to power cable, LAN cable and USB cable. Make sure the cables are connected to both the printer and computer for pattern DIY.

3. How to change the ink cartridge

If a warning of insufficient ink is prompted, you need to change the ink cartridge. Remove the front cover gently, press down the ink cartridge to remove it, and slide a new one into the slot of its holder as instructed previously.

DE

Warnung

- Bitte verwenden Sie nur den mitgelieferten Netzstecker.
- Vor Flüssigkeiten schützen, da diese das Gerät beschädigen können.
- Bitte ziehen Sie das Stromkabel ab, wenn Sie das Gerät längere Zeit nicht verwenden.
- Um Brandgefahr zu vermeiden, verwenden Sie den Stecker bitte nicht, wenn das Stromkabel beschädigt oder gebrochen ist.
- Das Gerät kann von Personen mit eingeschränkten körperlichen, sensorischen oder geistigen Fähigkeiten oder einem Mangel an Erfahrung und Wissen bedient werden, wenn sie beaufsichtigt werden oder Anweisungen bezüglich der sicheren Nutzung des Geräts erhalten haben und die involvierten Risiken verstehen.
- Wenn irgendein elektrisches Gerät benutzt wird - besonders in Anwesenheit von Kindern - sollten grundlegende Sicherheitsmaßnahmen stets eingehalten werden.
- Halten Sie Gerät und Zubehör von Kindern fern.
- Halten Sie das Kabel von heißen Oberflächen fern.
- Wickeln Sie das Kabel nicht um das Gerät, wenn es in Betrieb ist.
- Lassen Sie das Kabel bitte nicht von einer Theke oder einem Tisch herabhängen, wo Kinder daran ziehen können oder man ungewollt darüber stolpern kann.
- Das Verwenden von Zubehörteilen, die nicht vom Hersteller empfohlen werden, kann Risiken bergen.
- Zweckentfremden Sie das Gerät niemals.
- Vermeiden Sie Kontakt des Gels mit Augen, Kleidung, Leder oder Stoff.
- Lassen Sie das laufende Gerät nicht unbeaufsichtigt.
- Benutzen Sie das Gerät nur auf ebenem Untergrund.
- Stecken Sie keine Objekte durch die Gehäuseschlitze des Druckers.
- Stecken Sie Ihre Hand nicht in den Drucker und berühren Sie die Tintenpatrone während des Druckvorgangs nicht.
- Sie sollten vor dem Transport des Druckers sicherstellen, dass sich der Druckkopf auf der Home-Position (ganz rechts) befindet und die Tintenpatrone richtig eingesetzt ist.

- Bewahren Sie Druckerpatrone und Gel außerhalb der Reichweite von Kindern auf. Lassen Sie Kinder nicht aus Patrone oder Geflasche trinken oder damit spielen.
- Seien Sie vorsichtig, wenn Sie mit der benutzten Tintenpatrone hantieren, da sich um die Anschlussöffnung herum Tinte angesammelt haben kann. Sollte die Tinte in direkten Kontakt mit Ihrer Haut kommen, waschen Sie die Stelle sorgfältig mit Wasser und Seife ab. Sollte die Tinte in direkten Kontakt mit Ihren Augen kommen, spülen Sie sie sofort mit Wasser aus. Suchen Sie umgehend einen Arzt auf, wenn Sie Unbehagen verspüren oder Ihre Sehkraft beeinträchtigt ist.
- Wenn Sie die Tintenpatrone zur späteren Verwendung entnehmen, schützen Sie die Anschlussöffnung vor Schmutz und Staub und lagern Sie sie dann am gleichen Ort wie den Drucker.
- Dieses Gerät eignet sich NUR FÜR DEN INNENGEBRAUCH.

Garantie

Anjou Produkte sind ab dem Kaufdatum durch die 12-monatige Garantie abgedeckt. Falls das Produkt während dieser Zeit defekt sein sollte, kontaktieren Sie bitte unverzüglich den Kundendienst.

Wir bieten unseren Kundendienst nur für Produkte an, die bei Anjou oder einem von Anjou autorisierten Händler und Vertriebsdienstleister gekauft wurden. Falls Sie Ihr Produkt bei einem anderen Händler gekauft haben, wenden Sie sich bezüglich des Garantieanspruchs an den Verkäufer.

This product is covered by the Anjou Product and Labor Warranty for 12 months from the date of its original purchase. If manufacturing defects occur, please contact Anjou support (support@anjou.com) immediately to launch a warranty claim. We will instruct you on how to return the defective unit back to us for repair or replacement. No return will be accepted without seller authorization.

Im Lieferumfang enthalten

- 1 x Nageldrucker
- 1 x Netzstecker
- 1 x Stromkabel
- 1 x Tintenpatrone
- 1 x Maniküre-Set
(Nagelknipser, Nagelhautzange, Nagelhautschieber und Nagel feile)
- 1 x Grundlack (10ml)
- 1 x Gelpolitur (10ml)
- 1 x Druckgel (10ml)
- 1 x Versiegelungsgel (10ml)
- 1 x Kalibrierungsunterstützung
- 1 x Nagelaufgabe
- 1 x Bedienungsanleitung

Anmerkung:

Im Falle von Kratzern oder Schmierern brauchen Sie vielleicht eine UV-Gel-Lampe oder andere Trockengeräte, um die Nägel schnell zu trocknen.

Spezifikationen

Modell	AJ-CBL001
Betriebsspannung	DC 12V 4A
Leistung	48W
Displayauflösung	1024 x 600 Pixel
Betriebstemperatur und -feuchtigkeit	10°C - 35°C, 20% - 80% (RH)
Wasserschutzgrad	Nicht unterstützt
Maße	214.8 x 208.6 x 208.6mm / 8.45 x 8.21 x 8.21in
Nettogewicht	2,5kg / 88.2oz

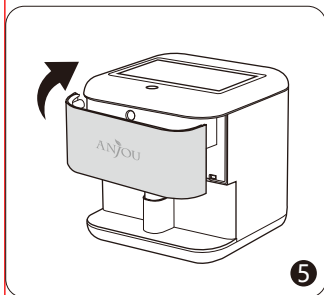
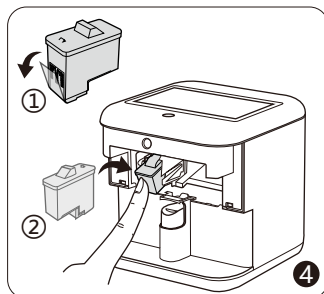
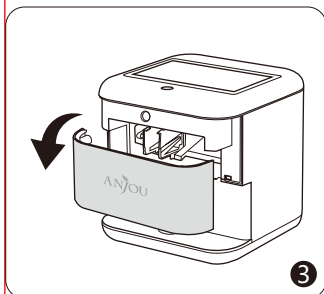
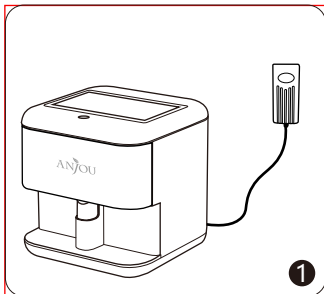

Schnellstartanleitung

1. Schließen Sie Stromkabel und Stecker am Drucker an.
2. Drücken Sie die Power-Taste, um ihn einzuschalten (diese leuchtet dann weiß).
3. Nehmen Sie die Frontblende ab.
4. Setzen Sie die Tintenpatrone in den Drucker ein.
 - 1) Nehmen Sie die Tintenpatrone aus der Verpackung und ziehen Sie die Schutzfolie von der Anschlussöffnung. Berühren Sie weder die Düse noch die kupferfarbenen Kontakte.
 - 2) Schieben Sie die Tintenpatrone leicht nach oben angewinkelt und mit den Kontakten nach unten zeigend in den Steckplatz. Drücken Sie sie sanft nach oben, bis sie mit einem Klicken einrastet. Vergewissern Sie sich, dass sie fest sitzt.
5. Setzen Sie die Frontabdeckung wieder ein. Richten Sie Ausbuchtungen und Löcher des Druckers aneinander aus und drücken Sie sie von vorne nach hinten.

Schnellstart-Prozedur

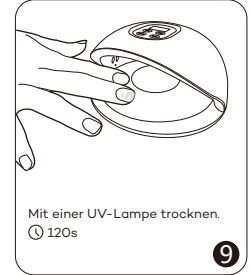
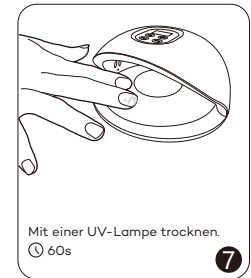

Hinweis: Detaillierte Anweisungen finden Sie im Abschnitt Video Tutorials auf dem Nageldrucker.

Verwenden der App

1. Auf dem Display des Druckers sehen Sie Videos und die Musterauswahl. Es können Anweisungen erscheinen, wie Sie den Drucker richtig verwenden, nachdem er initialisiert wurde.

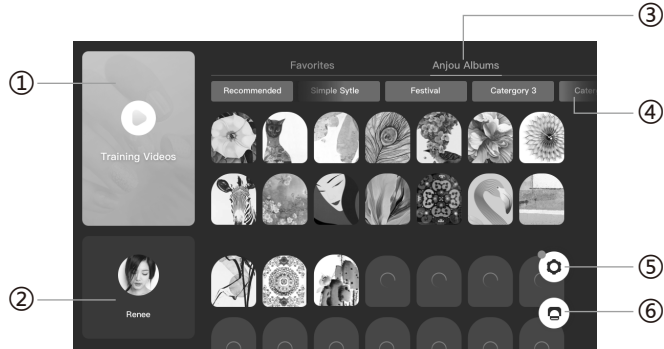

- 1) Video Tutorials bereich
- 2) Profilbereich
- 3) Alle Alben
- 4) Einzelne Alben
- 5) Einstellungen
- 6) Druck



- 1) Nagelumriss
- 2) Druckvorschau
- 3) Justiertasten
- 4) Drehen
- 5) Spiegeln (horizontal)
- 6) Spiegeln (vertikal)
- 7) Wählen eines Modells
- 8) Drucken des aktuellen Modells

2. Für die Mobile App: Suchen und installieren Sie die App "Anjou Nails" im App Store für iOS und Google Play für Android. Befolgen Sie die Anweisungen auf Ihrem Gerät, um den DIY-Druck fertigzustellen.

Vorsichtsmaßnahmen

1. Verwenden Sie keine ungeeigneten Netzstecker. Bitte schalten Sie das Gerät aus und ziehen Sie den Netzstecker heraus, wenn Sie es längere Zeit nicht benutzen.
2. Verwenden Sie das Gerät nicht längere Zeit in feuchter Umgebung, da es nicht wasserdicht ist.
3. Versuchen Sie nicht, das Gerät über das Reset-Stiftloch zurückzusetzen, solange dies nicht von unserem Kundenservice bestätigt wird.

Problembehandlung

1. Die Power-Taste leuchtet nicht auf

Schalten Sie den Drucker ein. Die Power-Taste leuchtet, wenn das Gerät eingeschaltet ist.

2. Die Kabel sind nicht richtig angeschlossen

Ihr Drucker kann per Strom-, LAN- und USB-Kabel angeschlossen werden. Vergewissern Sie sich, dass die Kabel sowohl am Drucker als auch am Computer richtig angeschlossen sind.

3. So wechseln Sie die Tintenpatrone

Wenn ein Warnhinweis bezüglich zu wenig Tinte erscheint, müssen Sie die Tintenpatrone wechseln. Nehmen Sie die Frontblende vorsichtig ab und drücken Sie die Tintenpatrone nach unten, um sie zu entnehmen. Schieben Sie eine Neue wie oben beschrieben in den Steckplatz.

FR

Avertissement

- Veuillez utiliser uniquement l'adaptateur secteur fourni.
- Tenir à l'écart de l'eau ou autres liquides, car cela pourrait endommager l'appareil.
- Veuillez débrancher le cordon d'alimentation en cas d'inutilisation pendant une longue durée.
- N'utilisez pas l'adaptateur si le cordon secteur est endommagé ou coupé pour éviter les risques d'incendie.
- L'appareil peut être utilisé par des personnes ayant des capacités physiques, sensorielles, ou mentales réduites, ou par manque d'expérience ou de connaissances, si elles sont sous surveillance, ou si elles ont reçu des instructions concernant l'utilisation de l'appareil de manière sûre et si elles comprennent les risques encourus.
- Lorsque vous utilisez un appareil électrique, en particulier lorsque des enfants sont présents, les précautions de sécurité de base doivent toujours être suivies.
- Tenir l'appareil et ses accessoires hors de portée des enfants.
- Tenez le cordon éloigné des surfaces chauffées.
- Ne pas enrouler le cordon autour de l'appareil pendant l'utilisation.
- Évitez de suspendre le cordon à un comptoir ou à une table où des enfants pourraient tirer dessus ou trébucher par inadvertance.
- L'utilisation d'accessoires non recommandés par le fabricant peut entraîner des dangers.
- N'utilisez jamais l'appareil à d'autres fins que celles pour lesquelles il est prévu.
- Évitez le contact du gel avec les yeux, le cuir ou le tissu.
- Ne laissez pas l'appareil en marche sans surveillance.
- N'utilisez jamais l'appareil sur une surface irrégulière.
- N'insérez pas d'objets dans les slots du coffret de l'imprimante.
- Ne mettez pas votre main à l'intérieur de l'imprimante et ne touchez pas la cartouche d'encre pendant l'impression.
- Avant de transporter l'imprimante, assurez-vous que la tête d'impression est en position de repos (à l'extrême droite) et que la cartouche

d'encre est en place.

- Conservez la cartouche d'encre et le gel hors de portée des enfants. Ne laissez pas les enfants boire ou manipuler la cartouche et le flacon de gel.
- Soyez prudent lorsque vous manipulez la cartouche d'encre utilisée, car il peut y avoir de l'encre autour de la tête d'impression. Si de l'encre entrait en contact direct avec votre peau, lavez soigneusement la zone à l'eau et au savon. Si de l'encre entrait en contact direct avec vos yeux, rincez-les immédiatement à l'eau. Si vous ressentiez une gêne ou si votre vision était altérée, consultez immédiatement un médecin.
- Si vous retirez une cartouche d'encre pour une utilisation ultérieure, protégez la zone d'alimentation en encre de la saleté et de la poussière et stockez-la dans le même environnement que l'imprimante.
- Cet appareil est destiné **UNIQUEMENT À UN USAGE INTÉRIEUR.**

Garantie

Anjou fournit une garantie limitée de 12 mois pour ce produit, à compter de la date d'achat initial. Si votre produit devenait défectueux, veuillez contacter l'équipe du Service Clients par email.

Nous ne pouvons fournir de service après-vente que pour les appareils vendus par Anjou ou un de ses distributeurs ou revendeurs autorisés. Si vous avez acheté votre appareil depuis un autre endroit, veuillez contacter le vendeur pour les questions de retour et de garantie.

Contenu du Paquet

- 1 x Imprimante à Ongles
- 1 x Adaptateur Secteur
- 1 x Câble d'Alimentation
- 1 x Cartouche d'Encre
- 1 x Kit d'Outils de Manucure
(Coupe-ongles, pinces à cuticules, pousseur de cuticules et lime à ongles)
- 1 x Gel de Base (10ml)
- 1 x Gel Vernis (10ml)
- 1 x Gel Printing (10ml)
- 1 x Gel Supérieur d'Étanchéité (10ml)
- 1 x Support de Calibration
- 1 x Support à Ongles
- 1 x Manuel de l'Utilisateur

Nota:

Vous devez peut-être utiliser une lampe UV à gel ou d'autres séchoirs, pour sécher les ongles rapidement en cas d'éraflure ou de coulure.

Spécifications

Modèle	AJ-CBL001
Tension d'Alimentation	DC 12V 4A
Puissance	48W
Résolution d'Affichage	1024 x 600 Pixels
Température et Hygrométrie de Fonctionnement	10°C - 35°C, 20% - 80% (RH)
Niveau d'Étanchéité	Non applicable
Dimensions	214.8 x 208.6 x 208.6mm / 8.45 x 8.21 x 8.21in
Poids Net	2.5kg

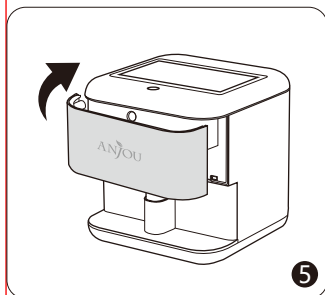
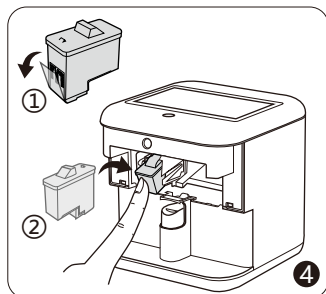
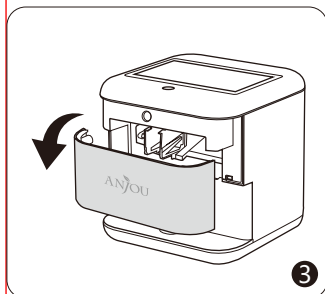
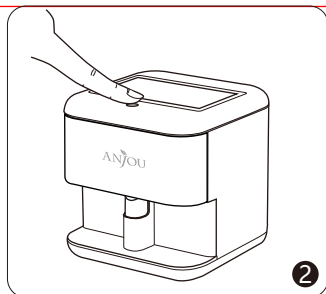
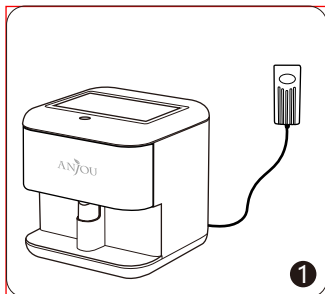

Guide d'Installation Rapide

1. Connectez le cordon d'alimentation et l'adaptateur à l'imprimante.
2. Appuyez sur le bouton d'alimentation pour l'allumer (s'éclaire en blanc quand est en marche).
3. Retirez le couvercle avant.
4. Insérez la cartouche dans l'imprimante
 - 1) Déballez la cartouche, retirez la protection de la buse d'encre. Ne touchez pas la buse ni les contacts cuivrés.
 - 2) Faites glisser la cartouche d'encre dans le slot en l'inclinant légèrement vers le haut, avec les contacts vers le bas. Poussez-la doucement vers le haut, jusqu'à ce qu'elle s'enclenche en place avec un clic sonore. Assurez-vous qu'elle est fermement en place.
5. Remettez le capot avant. Alignez les creux et les bossés de l'imprimante, poussez-le de l'avant vers l'arrière.

Démarrage Rapide

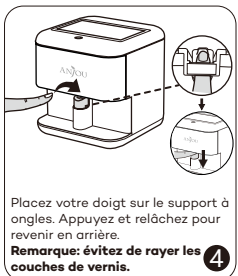
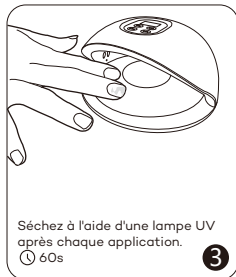
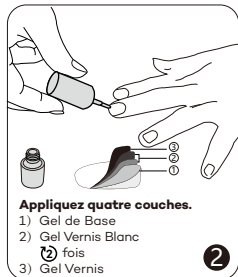

Remarque: pour des instructions détaillées, reportez-vous à la section Tutoriels vidéos de l'imprimante à ongles.

Utilisation Avec l'Appli

1. Sur l'écran de l'imprimante, vous pouvez voir les sections vidéo et motif. Vous pouvez être sollicité pour quelques instructions à appliquer à l'imprimante juste après son initialisation.

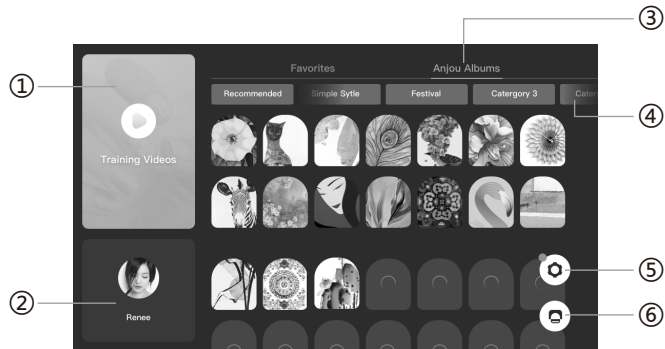

- 1) Tutoriels Vidéos d'entraînement
- 2) Section profil
- 3) Tous les albums
- 4) Chaque album
- 5) Réglages
- 6) Impression

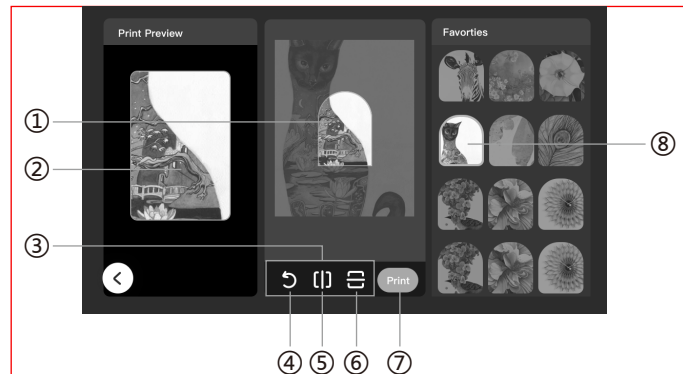

- 1) Contour de l'ongle
- 2) Prévisualisation de l'impression
- 3) Boutons d'ajustement
- 4) Rotation
- 5) Miroir (retournement horizontal)
- 6) Miroir (retournement vertical)
- 7) Choix d'un motif
- 8) Impression

2. Pour l'appli mobile : Cherchez et installez l'appli Anjou Nails dans l'App Store pour iOS et Google Play pour Android. Suivez les instructions sur votre appareil pour compléter l'impression manuelle.

Précautions

1. N'utilisez pas d'adaptateurs secteurs non standard. Veuillez éteindre le produit et débrancher l'adaptateur secteur quand il est inutilisé pendant longtemps.
2. N'utilisez pas l'appareil dans un environnement humide pendant une longue durée, car il n'est pas étanche.
3. N'essayez pas de réinitialiser l'appareil par le trou de réinitialisation, à moins que cela ne soit confirmé par notre service client.

Guide de Dépannage

1. Le voyant du Bouton d'Alimentation ne s'éclaire pas

Allumez l'imprimante et le voyant du Bouton d'Alimentation s'éclairera une fois l'appareil en marche.

2. Les câbles ne sont pas correctement connectés

Votre imprimante peut être connectée à un câble électrique, un câble réseau et un câble USB. Assurez-vous que les câbles sont connectés en même temps à l'imprimante et l'ordinateur pour des motifs personnels.

3. Comment changer la cartouche d'encre

Si vous avez un avertissement d'encre insuffisante, vous devez changer la cartouche d'encre. Retirez délicatement le capot avant, poussez la cartouche d'encre vers le bas pour la retirer et faites-en glisser une nouvelle dans la fente de son support, comme indiqué précédemment.

ES

Advertencia

- Utilice únicamente el adaptador de corriente incluido.
- Mantenga alejado del agua u otros líquidos ya que puede dañar el dispositivo.
- Desenchufe el cable de alimentación si no lo usa durante un largo período de tiempo.
- No use el adaptador si el cable de CA está dañado o roto para evitar riesgos de incendio.
- Este aparato no debe ser utilizado por personas (con discapacidades físicas, sensoriales o mentales, o por personas con falta de experiencia y conocimiento, a menos que se les haya supervisado o instruido sobre el uso del aparato de una forma segura y que entiendan los riesgos involucrados
- Al usar cualquier artefacto eléctrico, especialmente cuando hay niños presentes, siempre se deben seguir las precauciones de seguridad básicas.
- Mantenga la unidad y los accesorios lejos de los niños.
- Mantenga el cable alejado de superficies calientes.
- No enrolle el cable alrededor de la unidad cuando esté en uso.
- Evite colgar el cable sobre un mostrador o una mesa donde los niños puedan tirar de él o tropezarse involuntariamente.
- El uso de accesorios no recomendados por los fabricantes puede causar riesgos.
- Nunca use el dispositivo para ningún otro fin que no sea el uso previsto.
- Evite el contacto del gel con los ojos, telas, cueros o fibras.
- No deje desatendida la aplicación si esta encendida.
- Nunca opere el artefacto en superficies irregulares.
- No inserte objetos a través de las ranuras en el gabinete de la impresora.
- No introduzca la mano dentro de la impresora ni toque el cartucho de tinta durante la impresión.
- Antes de transportar la impresora, asegúrese de que el cabezal de impresión esté en la posición de inicio (extremo derecho) y el cartucho de tinta se quede en su lugar.

- Mantenga el cartucho de tinta y gel fuera del alcance de los niños. No permita que los niños ingieran ni agarren la botella de cartucho y de gel.
- Tenga cuidado cuando manipule el cartucho de tinta usado, ya que puede haber algo de tinta alrededor del orificio de suministro de tinta. Si la tinta entra en contacto directo con su piel, lave bien el área con agua y jabón. Si la tinta entrar en contacto directo con sus ojos, láveselos inmediatamente con agua. Si siente malestar o visión deteriorada, consulte a un médico de inmediato.
- Si retira un cartucho de tinta para utilizarlo más adelante, proteja el área de suministro de tinta de suciedad y de polvo y guárdelo en el mismo lugar que la impresora.
- Este electrodoméstico es PARA USO EN INTERIORES SOLAMENTE.

Garantía

Anjou ofrece una garantía limitada de 12 meses para este producto desde la fecha de compra original. Si su producto resulta defectuoso, póngase en contacto con nuestro equipo de atención al cliente por correo electrónico.

Sólo podemos ofrecer servicios de postventa de los productos que se venden por Anjou o Anjou autorizados minoristas y distribuidores. Si usted ha comprado su unidad desde un lugar diferente, por favor póngase en contacto con el vendedor directamente para cuestiones de retorno y de garantía.

Contenidos del Paquete

- 1 x Impresora de Uñas
- 1 x Adaptador de Energía
- 1 x Cable de Alimentación
- 1 x Cartucho de Tinta
- 1 x Kit de Herramientas de Manicura (Corta uñas, cutículas, empuja cutículas, y lima uñas)
- 1 x Gel Base (10ml)
- 1 x Gel Smalto (10ml)
- 1 x Gel de Sellado Superior (10ml)
- 1 x Gel de Sellado Superior (10ml)
- 1 x Almohadilla Limpiadora
- 1 x Base Removedor de Esmalte de Uñas
- 1 x Manual de Usuario

Nota:

Es posible que necesite una lámpara de gel UV u otros secadores para secar las uñas rápidamente en caso de raspaduras o manchas.

Especificaciones Técnicas

Modelo	AJ-CBL001
Voltaje de Operación	DC 12V 4A
Energía	48W
Resolución de la Pantalla	1024 x 600 Pixeles
Temperatura de Funcionamiento y Humedad	10°C - 35°C , 20% - 80% (RH)
Nivel de Impermeabilidad	No Soportado
Dimensiones	214.8 x 208.6 x 208.6mm / 8.45 x 8.21 x 8.21in
Peso Neto	2.5 kg / 88.2 oz

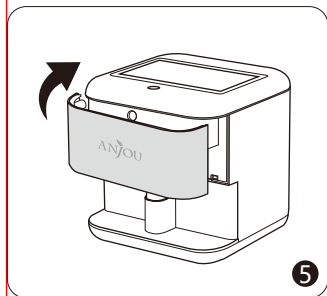
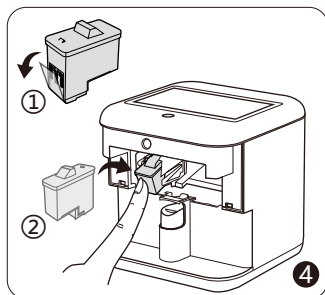
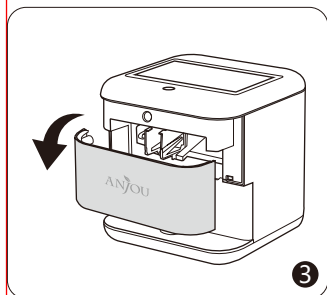
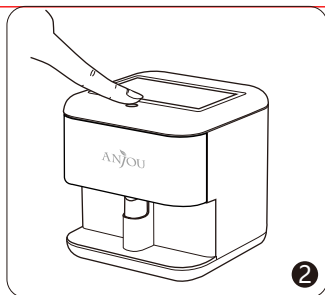
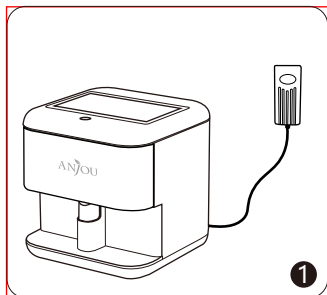

Guía de Instalación Rápida

1. Conecte el cable de alimentación y el adaptador a la impresora.
2. Presione el Botón de Encendido para encenderla (se ilumina en blanco cuando está encendida).
3. Retire la cubierta frontal.
4. Inserte el cartucho de tinta en la impresora
 - a. Desempaque el cartucho de tinta, quite el sello protector en la boquilla de tinta. No toque la boquilla ni los contactos de color cobre.
 - b. Deslice el cartucho de tinta en un ligero ángulo hacia arriba en la ranura con el contactos hacia abajo. Empuje suavemente hacia arriba hasta que encaje en su lugar con un sonido de clic. Asegúrese de que esté bien instalado.
5. Instale de nuevo la cubierta frontal. Alinee las marcas y los agujeros den la impresora, empuje la cubierta de frente hacia atrás.

Procedimientos de Inicio Rápido



Prepare sus uñas utilizando las herramientas de manicura.

1



Aplique cuatro capas.

- 1) Extienda capa de base
- 2) Esmalte de gel blanco.
12 veces
- 3) Extienda el gel base

2



Seque utilizando la lámpara UV después de cada aplicación.

1 60s

3

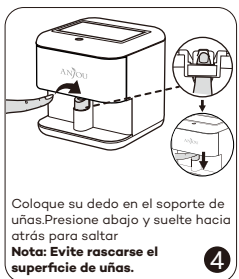

Coloque su dedo en el soporte de uñas. Presione abajo y suelte hacia atrás para saltar

Nota: Evite rasarse el superficie de uñas.

4



Seleccione un patrón. Presione extender.

Nota: Permanezca quieta durante la impresión.

5



Presione abajo otra vez para soltar el dedo.

6

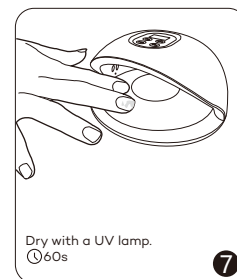

Dry with a UV lamp.
1 60s

7



Aplique una capa de gel superior.

8

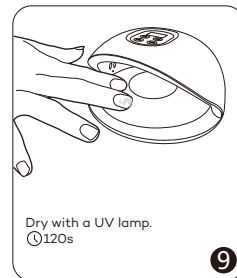

Dry with a UV lamp.
1 120s

9

Nota: Para obtener instrucciones detalladas, consulte la sección de tutoriales en Video en la impresora de uñas

Usar Con El App

1. En la pantalla de la impresora, es posible que vea las secciones de vídeo y el patrón. Es posible que se le soliciten algunas instrucciones para usar la impresora justo después de inicializarla.

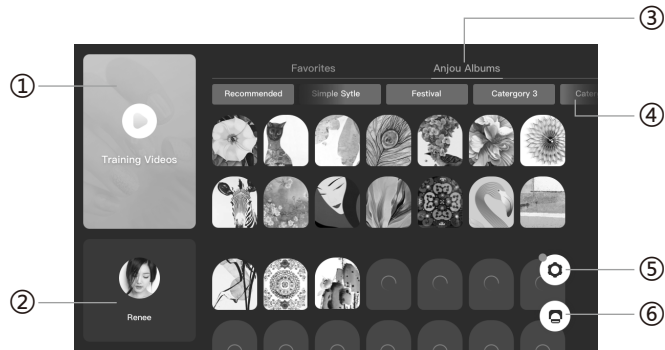

- 1) Tutoriales de Vídeo de Instrucciones
- 2) Sección de Perfil
- 3) Todos los Álbumes
- 4) Cada Álbum
- 5) Configuración
- 6) Impresión

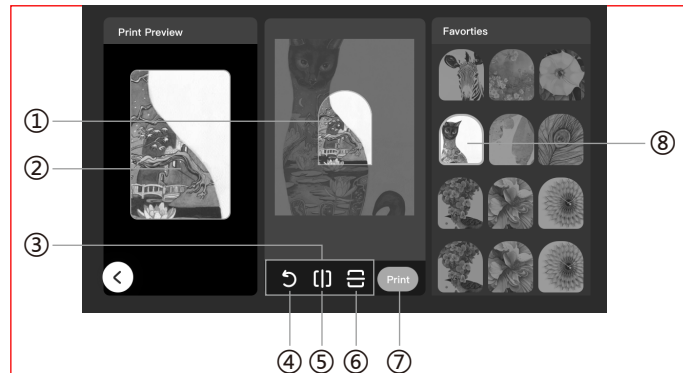

- 1) Contorno de Uña
- 2) Vista Previa de Impresión
- 3) Botones de Ajuste
- 4) Girar
- 5) Espejo (Voltear Horizontalmente)
- 6) Espejo (Voltear Verticalmente)
- 7) Seleccione un Patrón
- 8) Imprimir el Patrón Actual

2. Para aplicaciones móviles: encuentre e instale la aplicación Anjou Nails en el App Store para iOS y Google Play para Android. Siga las instrucciones del dispositivo para completar la impresión.

Precauciones

1. No utilice adaptadores de corriente no estándar. Por favor, apague el producto y desenchufe el adaptador de alimentación cuando esté inactivo durante un largo tiempo.
2. No use el producto en un ambiente húmedo durante mucho tiempo ya que no es resistente al agua.
3. No intente reiniciar la unidad a través del botón de reinicio a menos que nuestro servicio al cliente lo confirme.

Guía de Solución de Problemas

- 1. El Indicador del Botón de Encendido no se Enciende Encienda la impresora y el Indicador del Botón de Encendido se iluminará una vez que la unidad esté encendida.**
- 2. Cables no Conectados Adecuadamente Su impresora puede estar conectado al cable de alimentación, cable LAN y cable USB.**
Asegúrese de que los cables están conectados tanto a la impresora como a la computadora para el patrón DIY.
- 3. Cómo Cambiar el Cartucho de Tinta Si una advertencia de tinta insuficiente aparece, debe cambiar el cartucho de tinta.** Retire la cubierta frontal suavemente, presione hacia abajo el cartucho de tinta para extraerla y deslice una nueva en la ranura de su soporte como se indicó anteriormente.

IT

Attenzione

- Si prega di utilizzare esclusivamente l'adattatore di alimentazione incluso.
- Tenere al riparo da acqua o altri liquidi che potrebbero danneggiare il dispositivo.
- Si prega di scollegare il cavo di alimentazione se il dispositivo non viene utilizzato a lungo.
- Non utilizzare l'adattatore se il cavo di alimentazione è danneggiato o rotto per evitare il pericolo di incendio.
- L'apparecchio può essere utilizzato da persone con capacità fisiche, sensoriali o mentali ridotte, o da persone con mancanza di esperienze e conoscenza, a condizione che siano supervisionati e che siano stati istruiti sull'utilizzo del dispositivo in sicurezza e abbiano capito i rischi legati all'utilizzo dello stesso.
- Durante l'uso di qualsiasi apparecchio elettrico, specialmente in presenza di bambini, è necessario seguire sempre le precauzioni di sicurezza di base.
- Tenere il dispositivo e i suoi accessori lontano dalla portata dei bambini.
- Tenere il cavo al riparo da superfici riscaldate.
- Non avvolgere il cavo attorno al dispositivo quando in uso.
- Evitare di far penzolare il cavo da un banco o da un tavolo dove possa essere tirato da un bambino o causare il ribaltamento non intenzionale dell'apparecchio.
- L'utilizzo di accessori non consigliati dal produttore può provocare rischi di sicurezza.
- Non utilizzare mai il dispositivo per scopi diversi da quelli per cui è stato progettato.
- Evitare il contatto del gel con occhi, vestiti, cuoio o tessuti.
- Non lasciare il dispositivo acceso e non sorvegliato.
- Non mettere mai in funzione l'apparecchio su una superficie non stabile.
- Non inserire oggetti tra le fessure nell'alloggio della stampante.
- Non inserire le mani nella stampante, né toccare la cartuccia

dell'inchiostro durante la stampa.

- Prima di trasportare la stampante, assicurarsi che la testina di stampa sia nel suo alloggiamento (a destra) e che la cartuccia dell'inchiostro sia nella sua posizione.
- Tenere la cartuccia dell'inchiostro e il gel fuori dalla portata dei bambini. Non consentire ai bambini di ingerire né di maneggiare in altro modo il contenuto della cartuccia dell'inchiostro o della bottiglia del gel.
- Prestare particolare attenzione alla cartuccia di inchiostro usata, dal momento che attorno all'ugello dell'inchiostro potrebbe esserci dell'inchiostro residuo. Qualora l'inchiostro venisse a diretto contatto con la pelle, lavare accuratamente l'area con acqua e sapone. Qualora l'inchiostro venisse a diretto contatto con gli occhi, risciacquarli immediatamente con acqua. In caso di dolore o problemi alla vista, contattare immediatamente un medico.
- Qualora si decida di rimuovere una cartuccia di inchiostro per utilizzarla in seguito, proteggere l'area della cartuccia dove fuoriesce l'inchiostro da sporcizia e polvere e riporla nello stesso ambiente della stampante.
- Questo dispositivo È ESCLUSIVAMENTE PER USO IN INTERNI.

Garanzia

Anjou fornisce per questo prodotto, una garanzia limitata di 12 mesi dalla sua data d'acquisto. In caso di difetti del prodotto, si prega di contattare via email il nostro team di supporto clienti.

Forniamo servizio di post vendita esclusivamente per prodotti venduti da Anjou o da distributori e rivenditori autorizzati Anjou. Se acquistati da terzi, vi invitiamo a rivolgervi al vostro venditore per casi attinenti alla restituzione del prodotto e questioni sulla garanzia.

Contenuto della Confezione

- 1 x Stampante per Unghie
- 1 x Adattatore di Corrente
- 1 x Cavo di Alimentazione
- 1 x Cartuccia di Inchiostro
- 1 x Set di Strumenti per Manicure (Tagliaunghie, pinzette per cuticole, scalzapelli e lima per le unghie)
- 1 x Base di Gel (10ml)
- 1 x Smalto Gel (10ml)
- 1 x Stampa Gel (10ml)
- 1 x Gel Sigillante Superiore (10ml)
- 1 x Supporto di Calibrazione
- 1 x Supporto per le Unghie
- 1 x Manuale Utente

Nota:

Potrebbe essere necessaria una lampada UV per gel o altri strumenti per asciugare rapidamente le unghie in caso di graffi o sbavature.

Specifiche

Modello	AJ-CBL001
Tensione di Esercizio	12V DC 4A
Potenza	48W
Risoluzione dello Schermo	1024 x 600 Pixel
Temperatura e Umidità di Esercizio	10°C - 35°C, 20% - 80% (UR)
Impermeabilità	Non supportata
Dimensioni	214.8 x 208.6 x 208.6mm / 8.45 x 8.21 x 8.21in
Peso Netto	2,5kg / 88.2oz

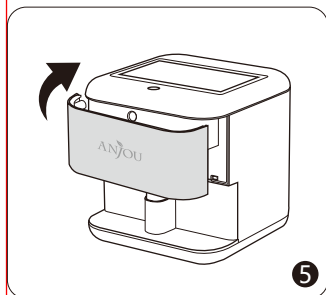
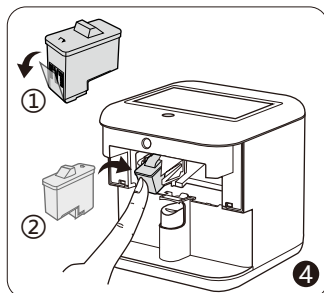
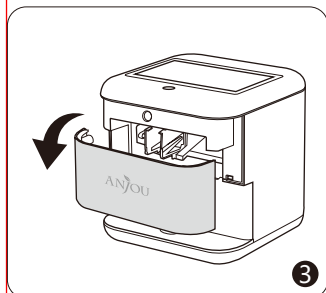
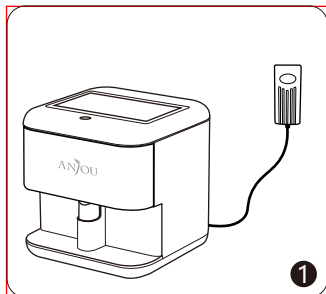

Guida Rapida all'Installazione

1. Collegare il cavo di alimentazione e l'adattatore alla stampante.
2. Premere il Pulsante di Accensione per accendere (con luce bianca a stampante accesa).
3. Rimuovere il coperchio frontale.
4. Inserire la cartuccia d'inchiostro nella stampante
 - 1) Aprire la confezione della cartuccia, rimuovere il sigillo protettivo sull'ugello dell'inchiostro. Non toccare l'ugello o i contatti colore rame.
 - 2) Far scivolare la cartuccia con un angolo leggermente inclinato nell'alloggiamento con i contatti rivolti verso il basso. Spingere delicatamente verso l'alto finché la cartuccia non è entrata con un suono di click. Assicurarsi che sia ben inserita.
5. Rimettere il coperchio frontale. Allineare le sporgenze e i fori della stampante, spingendo dalla parte anteriore verso quella posteriore.

Procedure di Avvio Rapido



Nota: Per le istruzioni dettagliate, si prega di consultare la sezione Video Tutorial sulla stampante chiodo.

Utilizzo con App

1. Sullo schermo della stampante è possibile vedere le sezioni video e disegni. Dopo che la stampante è stata inizializzata, potresti ricevere alcune istruzioni.

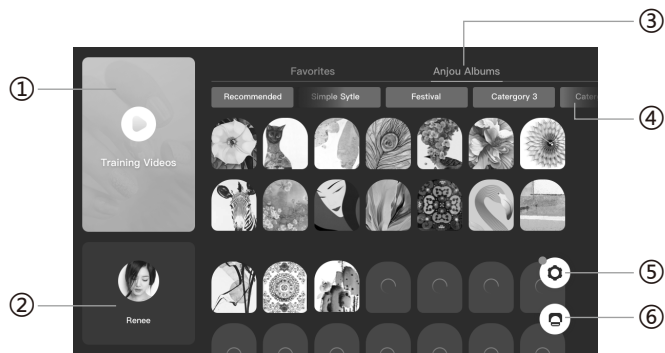

- 1) Tutorial Video illustrativi
- 2) Sezione profilo
- 3) Tutti gli album
- 4) Album singoli
- 5) Impostazioni
- 6) Stampa

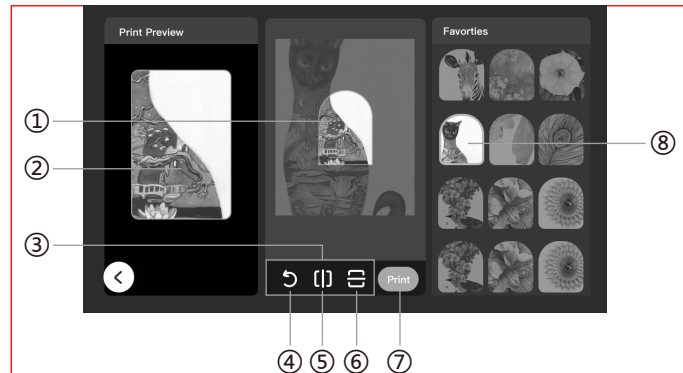

- 1) Profilo dell'unghia
- 2) Anteprima di stampa
- 3) Pulsanti di regolazione
- 4) Ruota
- 5) Specchia (in orizzontale)
- 6) Specchia (in verticale)
- 7) Scegli un disegno
- 8) Stampa il disegno corrente

2. Per l'app mobile: trovare e installare l'app Anjou Nails nell'App Store per iOS o su Google Play per Android. Seguire le istruzioni sul proprio dispositivo per completare la stampa fai da te.

Precauzioni

1. Non utilizzare adattatori di alimentazione non standard. Si prega di spegnere il dispositivo e di disconnettere l'adattatore di alimentazione quando il prodotto non viene utilizzato per un lungo periodo.
2. Non utilizzare il prodotto in ambienti umidi per lungo tempo dal momento che l'apparecchiatura non è impermeabile.
3. Non cercare di resettare il dispositivo attraverso il forellino per il Reset a meno che non venga confermato dal nostro servizio clienti.

Guida alla Risoluzione dei Problemi

1. L'indicatore del Pulsante di Accensione non si accende

Accendere la stampante, e l'indicatore del Pulsante di Accensione si illuminerà una volta che il dispositivo è acceso.

2. I cavi non sono connessi correttamente

La tua stampante non può essere collegata al cavo di alimentazione, al cavo LAN e al cavo USB. Assicurarsi che i cavi siano connessi sia alla stampante che al computer per i disegni fai da te.

3. Come sostituire la cartuccia d'inchiostro

Se viene visualizzato un avviso di inchiostro insufficiente, è necessario sostituire la cartuccia d'inchiostro. Rimuovere delicatamente il coperchio frontale, premere la cartuccia verso il basso per rimuoverla, e inserirne una nuova nell'alloggiamento come descritto sopra.

JP

ご注意

- ・付属の電源アダプター以外は使用しないで下さい。
- ・水等、液体に近づけないでください。機器に不具合が起こる場合があります。
- ・長時間ご利用にならない際は、コンセントを抜いてください。
- ・電源ケーブルが損傷している場合は、火災の原因になる恐れがあるため、使用しないで下さい。
- ・ハンディキャップの方や経験・知識の乏しい方がご利用になる場合は、危険が伴うことを理解した上で、保護者監視の下、行ってください。
- ・電化製品を利用する際、特にお子様が近くにいる際は、周囲の安全を十分で確認下さい。
- ・本体と付属品はお子様の手の届かないところで保管してください。
- ・コードは熱を持った表面には置かないでください。
- ・本製品をご利用の際、コードに何か覆いかぶさる物がないよう注意ください。
- ・お子様がコードを引っ張ったり、引っかけたりすることがないようにご注意ください。
- ・メーカーにより推奨されていない付属品を使用すると危険を伴うことがあります。
- ・指定の使用用途以外には絶対に利用しないでください。
- ・目や衣服にジェルがつかないようにお気を付けください。
- ・作動させた機器から離れないでください。
- ・本製品は、必ず水平な面でご利用ください。
- ・プリンターキャビネットのスロットに物を差し込まないでください。
- ・プリント中、プリンターの中に手を入れたり、インクカートリッジを触ったりしないでください。
- ・プリンターを動かす際は、プリンターヘッドが所定の位置(一番右)にあり、インクカートリッジがしっかり収まっていることをご確認ください。
- ・インクカートリッジとジェルはお子様の手の届かないところで保管してください。カートリッジボトル、ジェルボトルで遊ばせ、中身を飲み込んでしまうと危険です。

- ・インクカートリッジの供給ポートの周辺にはインクが付いている場合がありますので、取り扱いにはご注意ください。肌についてしまった場合は、石鹸と水でよく洗い流してください。インクが目に入ってしまった場合は、直ちに水で洗い流してください。洗い流しても問題がある場合は、医師にご相談ください。
- ・インクカートリッジを後の利用に保管する場合は、供給ポート周辺にホコリやゴミがつかないように、プリンターに保管している環境と同様に保護してください。
- ・この製品は、室内での利用に限ります。

安心保障

本商品の保証はお買い上げ日から12か月間です。通常のご使用範囲での自然故障等の不具合がありましたら、お手数ではございますが、弊社までご連絡いただければ、返品・交換・返金に対応いたします。

パッケージ内容

- ・1 x ネイルプリンター
- ・1 x 電源アダプター
- ・1 x 電源ケーブル
- ・1 x インクカートリッジ
- ・1 x ネイルケアセット
(ツメキリ、キューティクルニッパー、キューティクルプッシュャー、ネイルファイル)
- ・1 x ベースコート (10ml)
- ・1 x ジェルネイル (10ml)
- ・1 x プリントジェルネイル (10ml)
- ・1 x トップコート (10ml)
- ・1 x キャリブレーションスタンド
- ・1 x ネイルサポート
- ・1 x ユーザーマニュアル

注意:

擦れやにじみを防止する効果のある『速乾』にはUVライトやドライヤーが必要です。

仕様

モデル	AJ-CBL001
作動電圧	DC 12V 4A
電力	48W
ディスプレイ解像度	1024 x 600 ピクセル
作動温度と湿度	10°C - 35°C, 20% - 80% (RH)
防水レベル	防水ではありません。
サイズ	214.8 x 208.6 x 208.6mm
重さ	2.5kg

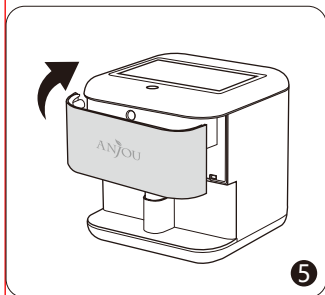
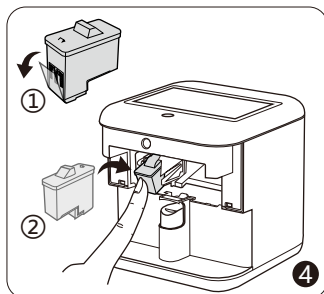
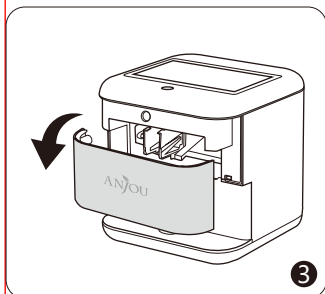
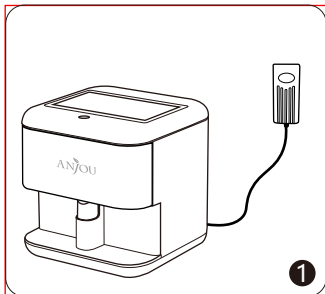

クイック設定ガイド

1. プリンターに電源ケーブルとアダプターをつなげます。
2. 電源ボタンを押してオンにします (白く光ります)。
3. フロントカバーを外します。
4. プリンターの中にインクカートリッジを挿入します。
 - 1) インクカートリッジを袋から出し、保護シールをインクノズルから外します。ノズル (または赤銅色の部分) を触らないでください。
 - 2) インクカートリッジを下に向け、少し上へ傾けてスロットへ差し込みます。クリック音が聞こえるまで、やさしく上方向へ押し、正しい位置へ設置します。きちんと設置できているかご確認ください。
5. フロントカバーを元に戻します。プリンターの凹凸を揃え、前から後ろへ押します。

クイックスタート手順

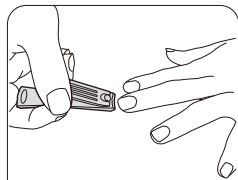

ネイルケアツールを使って、爪の長さ
と形を整えます。

①

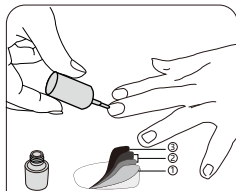

4枚重ねジェルネイルを塗ります。

- 1) ベースコート
- 2) ホワイトジェルネイル
- ③ 回
- 3) プリントジェルネイル

②

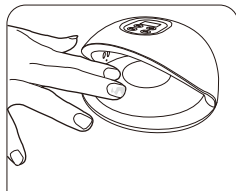

ベースコートを塗るたびにUVライ
トで硬化させます。

① 60s

③

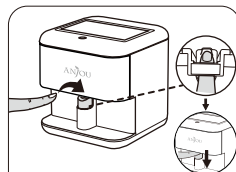

指をネイルサーポートに置いてから
一回押してハネを放す。

注意：爪を傷つけないように。

④

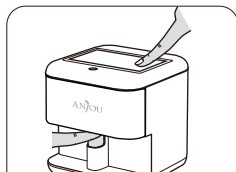

模様を一つ選択します。
プリントをクリックします。
注意：プリント中は動かさないで下
さい。

⑤

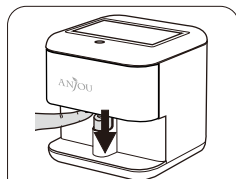

ボタンを押して指を離します。

⑥

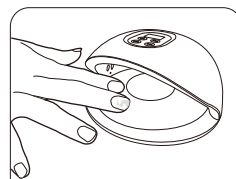

UVランプで硬化させます。

① 60s

⑦

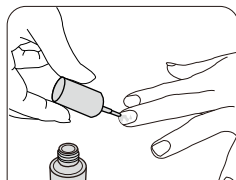

トップコートを塗ります。

⑧

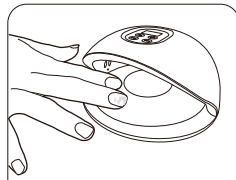

UVランプで硬化させます。

① 120s

⑨

注意：詳細な説明については、ネイルプリン動画をご覧ください。

アプリを使う

1. プリンターのスクリーンに、ビデオとパターン項目が表示されます。初期化された後、プリンターを適用するための設定を要求される可能性があります。

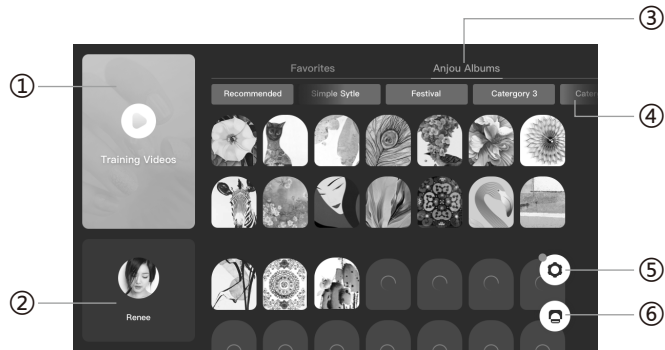

- 1) 動画教程
- 2) プロフィール
- 3) すべてのアルバム
- 4) 個別のアルバム
- 5) 設定
- 6) プリント



- 1) ネイルアウトライン
- 2) プリントレビュー
- 3) 調整ボタン
- 4) 回転
- 5) ミラー (水平に反転)
- 6) ミラー (垂直に反転)
- 7) 現在のパターンをプリント
- 8) パターンを選択

2. 携帯アプリ: iOSにはApp Store、AndroidにはGoogle Playで、Anjou Nailsアプリを検索し、インストールします。DIYプリンティングを完了させるためには機器の手順に従ってください。

事前の注意

1. 付属のアダプター以外は利用しないでください。長時間、機器を利用しない場合は、電源をオフにし、電源アダプターのコンセントを抜いてください。
2. 防水ではないため、湿度の高い環境での長時間のご利用はお避けください。
3. カスタマーサービスの指示がない限り、リセットボタンで本体をリセットしないでください。

トラブルシューティングガイド

1. 電源ボタンにライトがつかない

プリンターの電源をオンにし、電源が入ると電源ボタンが光ります。

2. ケーブルが正しく接続されていない

プリンターは電源ケーブル、LANケーブル、USBケーブルと接続されます。すべてのケーブルがプリンターとコンピューターに接続されていることをご確認ください。

3. インクカートリッジの交換方法

インク不足の警告が表示されたら、インクカートリッジの交換が必要です。フロントカバーをゆっくり外し、インクカートリッジを押し下げ外し、新しいカートリッジをスロットに差し込んで下さい。

FCC STATEMENT :

This device complies with Part 15 of the FCC Rules. Operation is subject to the following two conditions:

- (1) This device may not cause harmful interference, and
- (2) This device must accept any interference received, including interference that may cause undesired operation.

Warning: Changes or modifications not expressly approved by the party responsible for compliance could void the user's authority to operate the equipment.

NOTE: This equipment has been tested and found to comply with the limits for a Class B digital device, pursuant to Part 15 of the FCC Rules. These limits are designed to provide reasonable protection against harmful interference in a residential installation. This equipment generates uses and can radiate radio frequency energy and, if not installed and used in accordance with the instructions, may cause harmful interference to radio communications. However, there is no guarantee that interference will not occur in a particular installation. If this equipment does cause harmful interference to radio or television reception, which can be determined by turning the equipment off and on, the user is encouraged to try to correct the interference by one or more of the following measures:

Reorient or relocate the receiving antenna.

Increase the separation between the equipment and receiver.

Connect the equipment into an outlet on a circuit different from that to which the receiver is connected.

Consult the dealer or an experienced radio/TV technician for help.

FCC Radiation Exposure Statement:

This equipment complies with FCC radiation exposure limits set forth for an uncontrolled environment. This equipment should be installed and operated with minimum distance 20cm between the radiator & your body.