

SAMSUNG

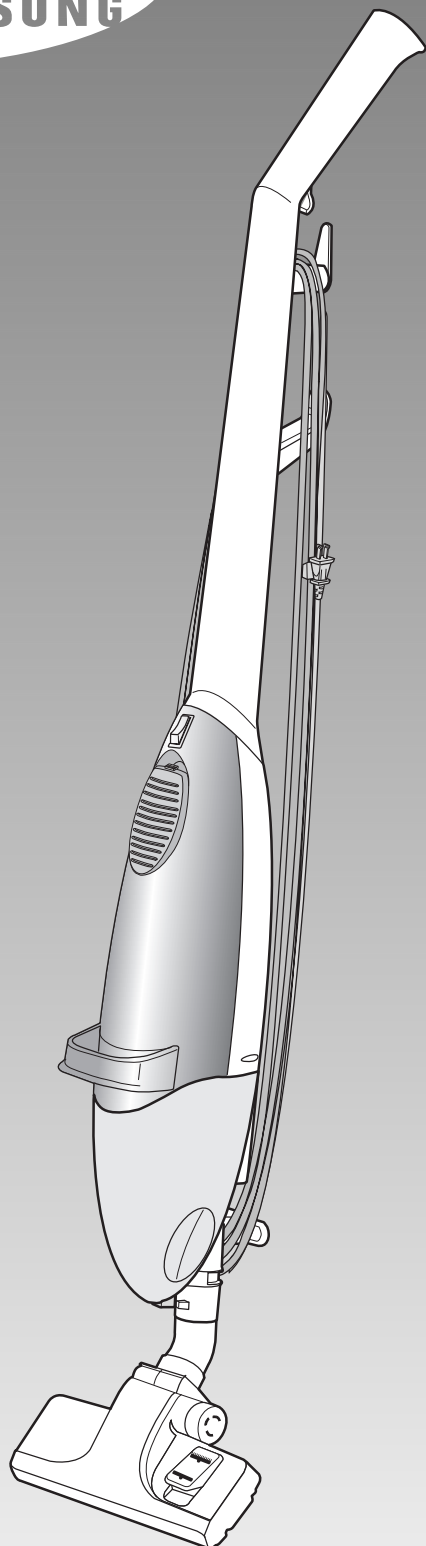

Vacuum Cleaner

For Household
use Only

EN

Operating Instructions

Aspiradora

Para unicamente
uso doméstico

ES

Instrucciones de operación

VAS-2490R
VAS-2498N

EN

Read this manual before operating the cleaner

ES

Lea esta manual, antes de encender la aspiradora

IMPORTANT SAFEGUARDS

Thank you for purchasing a Samsung vacuum cleaner. When using an electrical appliance, basic precautions should always be followed, including the following:

PLEASE READ ALL WARNINGS AND INSTRUCTIONS BEFORE USING THIS APPLIANCE.

WARNING:

To reduce the risk of fire, electric shock, or injury:

- Do not leave appliance unattended when plugged in. Unplug the vacuum from the outlet when it is not in use, or when it is being cleaned.
- Do not use outdoors or on wet surfaces.
- Do not allow to be used as a toy. Close attention is necessary when used by or near children.
- Use only as described in this manual. Use only manufacturer's recommended attachments.
- Do not use with damaged cord or plug. If appliance is not working as it should, or has been dropped, damaged, left outdoors or dropped in water, take it to a service center.
- Do not pull or carry the vacuum by the cord, or use the cord as a handle. Do not close a door on cord, or pull the cord around sharp edges or corners. Do not run the appliance over its cord. Keep the cord away from heated surfaces.
- Do not unplug the vacuum by pulling on the cord. To unplug, grasp the plug, not the cord.
- Do not handle plug or appliance with wet hands.
- Do not put any object into vacuum openings. Do not operate with any opening blocked: keep free of dust, lint, hair and anything that may reduce air flow.
- Keep hair, loose clothing, fingers and all parts of body away from openings and moving parts.
- Do not use to pick up anything that is burning or smoking, such as cigarettes, matches or hot ashes.
- Do not use without dirt filter and filters in place.
- Turn off all controls before unplugging.
- Use extra care when cleaning on stairs.
- Do not use to clean up flammable or combustible liquids such as gasoline. Do not use the vacuum in areas where such liquids may be present.
- Store your cleaner indoors in a cool, dry area.
- Do not use extension cords or plug into an electrical outlet with inadequate current carrying capacity.
- Avoid vacuuming up sharp objects.
- Always turn this appliance off before cleaning Filters or removing the bottom plate for maintenance.
- Unplug electrical appliances before vacuuming them.

SAVE THESE INSTRUCTIONS!

To reduce the risk of electrical shock, this appliance has a polarized plug with one blade wider than the other. This plug will fit in a polarized outlet only one way. If the plug does not fit in the outlet, reverse the plug. If it still does not fit, contact a qualified electrician to replace the outlet. Do not change the plug in any way.

Assembling Parts

It is extremely important to read and follow all the instruction steps in order.

Checking Parts

You should have the following items when you unpack your vacuum cleaner.

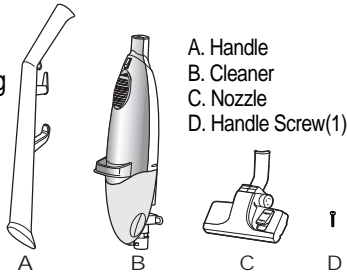

Attaching Handle

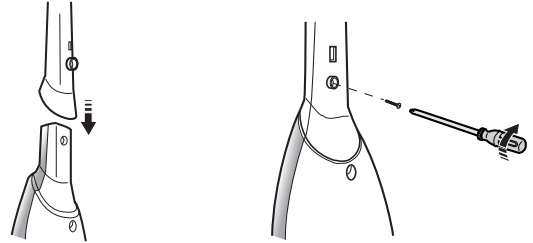

1 Slide handle firmly onto the top of the cleaner.

2 Insert the screw at the handle to secure it onto the cleaner. Tighten the screw.

Attaching Nozzle

Place nozzle into lower end of cleaner. Align arrows.

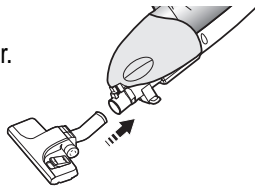

The Power Cord

Securing the Cord

- 1 Insert the power cord into the clip on the handle.
- 2 Wrap excess cord around the cord storage hooks to prevent the cord from dragging on the ground during cleaning or storage. The plug has a slot on one side to secure it to the cord.

Releasing the Cord

Rotate the upper cord hook downward for quick cord release. Wind cord back onto hook when full length is not needed.

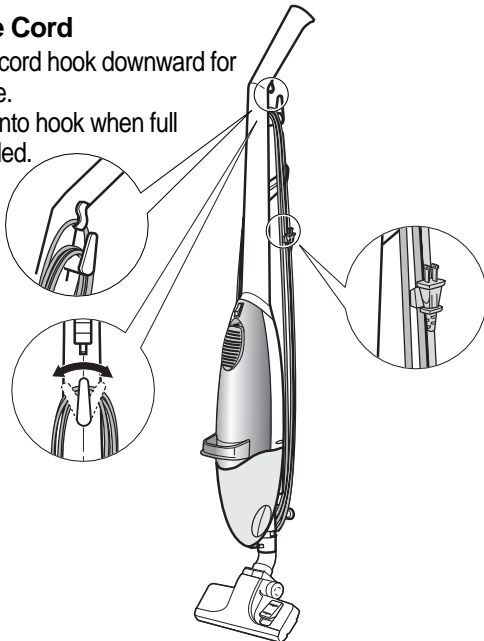

Assembled Vacuum Cleaner Parts

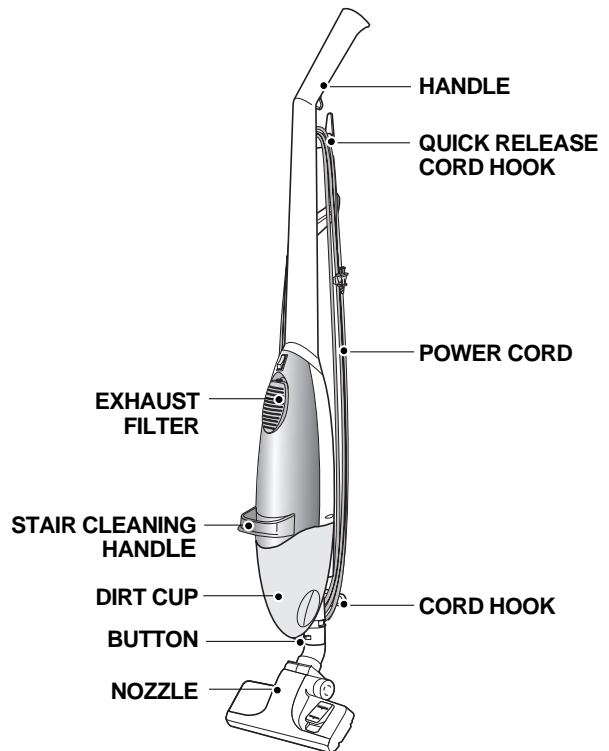

How to use

ON-OFF switch

To turn cleaner ON(I), depress switch toward front.
To the OFF(O), depress switch toward back.

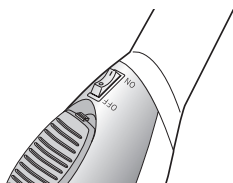

Stair Cleaning Handle

Use the convenience handle for easy stair cleaning or better control in some areas.

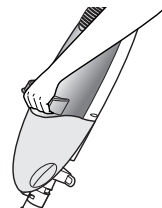

Maintenance

Be sure to empty the dust cup and clean the dirt filter after each use to keep vacuum cleaner operating efficiently. The inlet filter must be securely attached before using. Failure to replace the inlet filter will allow dirt to enter motor section which will damage the vacuum cleaner.

Emptying the Dirt Cup

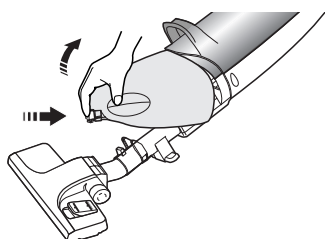

- 1 Push button up and pull out dirt cup

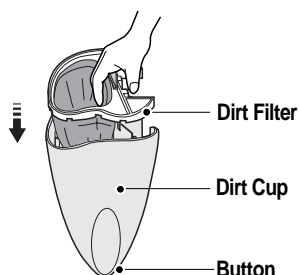

- 3 Align and push dirt filter into top of dirt cup. Be sure dirt filter is inside cup and seated on the ribs

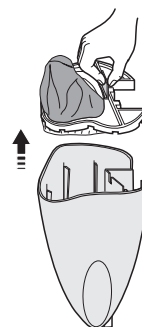

- 2 Remove dirt filter from dirt cup and empty contents

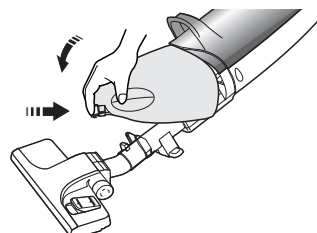

- 4 Slide the top of dirt cup into place and press the dirt cup downward. Push button up and lock dirt cup into place

The Dirt Filter / The Exhaust Filter

Clean filters after each use. If filters need further cleaning, launder them in warm water using a mild detergent.

Air dry thoroughly before replacing filters into cleaner. If filters are damaged or extremely soiled replace them.

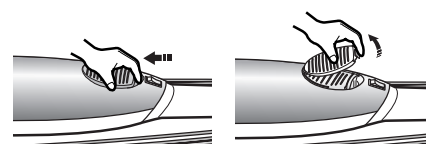
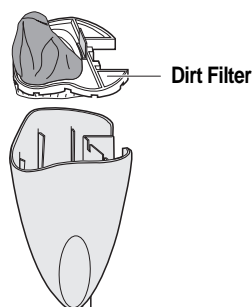

- 1 Pull open the filter compartment.

- 2 Peel the filter off of the grid.

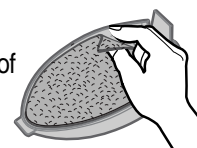

The Inlet Filter

The inlet filter removes dust and dirt from the air that circulates in the vacuum. The inlet filter is not reusable, and should be checked once a year for replacement.

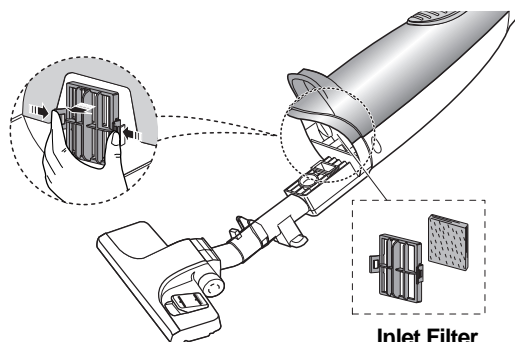

Samsung Vacuum Warranty

Limited Warranty to Original Purchaser

This Samsung brand product, as supplied and distributed by Samsung Electronics America, Inc. (SAMSUNG) and delivered new, in the original carton to the original consumer purchaser, is warranted by SAMSUNG against manufacturing defects in materials and workmanship for the following limited warranty period: One (1) Year Parts and Labor.

This limited warranty begins on the original date of purchase, and is valid only on products purchased and used in the United States, and does not include transportation, installation, removal or reinstallation, routine maintenance and cleaning, and does not extend to accessories, belts or consumable items such as filters and bags. Warranty repairs must be performed by Samsung's authorized service center. To receive warranty service, the original dated bill of sale must be presented upon request as proof of purchase to SAMSUNG or SAMSUNG's authorized service center. Transportation to and from the service center is the responsibility of the purchaser.

SAMSUNG will repair or replace this product, at our option and at no charge with new or reconditioned parts, if found to be defective during the limited warranty period specified above. The product must be returned during the warranty period with transportation charges prepaid to SAMSUNG's designated service center. Prior to returning any product for warranty service, the purchaser must contact SAMSUNG for problem determination and service procedures. SAMSUNG does not warrant uninterrupted or error-free operation of the product. All replaced parts and products become the property of SAMSUNG and must be returned to SAMSUNG. Replacement parts and products assume the remaining original warranty, or ninety (90) days, whichever is longer.

The limited warranty covers manufacturing defects in materials and workmanship encountered in normal, noncommercial use of this product and, as determined by SAMSUNG, shall not apply to the following, including but not limited to: damage which occurs in shipment; applications and uses for which this product was not intended; failures or problems which are caused by products or equipment not supplied by SAMSUNG; accidents, misuse, abuse, neglect, misapplication, fire, water, lightning or other acts of nature; incorrect electrical line voltage, fluctuations or surges; damage caused by improper or faulty installation; product alteration or modification; improper or unauthorized repair; cosmetic damage or product with altered serial numbers; failure to follow operating instructions, customer adjustments, maintenance and environmental instructions that are covered and prescribed in the instruction book; use of non-SAMSUNG or unauthorized parts, supplies, accessories or equipment which damage this product or result in service problems.

THERE ARE NO EXPRESS WARRANTIES OTHER THAN THOSE LISTED AND DESCRIBED ABOVE, AND NO WARRANTIES WHETHER EXPRESS OR IMPLIED, INCLUDING, BUT NOT LIMITED TO, ANY IMPLIED WARRANTIES OF MERCHANTABILITY OR FITNESS FOR A PARTICULAR PURPOSE, SHALL APPLY AFTER THE EXPRESS WARRANTY PERIODS STATED ABOVE, AND NO OTHER EXPRESS WARRANTY OR GUARANTY GIVEN BY ANY PERSON, FIRM OR CORPORATION WITH RESPECT TO THIS PRODUCT SHALL BE BINDING TO SAMSUNG. SAMSUNG SHALL NOT BE LIABLE FOR LOSS OF REVENUE OR PROFITS, FAILURE TO REALIZE SAVINGS OR OTHER BENEFITS, OR ANY OTHER SPECIAL, INCIDENTAL OR CONSEQUENTIAL DAMAGES CAUSED BY THE USE, MISUSE, OR INABILITY TO USE THIS PRODUCT, REGARDLESS OF THE LEGAL THEORY ON WHICH THE CLAIM IS BASED, AND EVEN IF SAMSUNG HAS BEEN ADVISED OF THE POSSIBILITY OF SUCH DAMAGES. NOR SHALL RECOVERY OF ANY KIND AGAINST SAMSUNG BE GREATER IN AMOUNT THAN THE PURCHASE PRICE OF THE PRODUCT SOLD BY SAMSUNG AND CAUSING THE ALLEGED DAMAGE. WITHOUT LIMITING THE FOREGOING, PURCHASER ASSUMES ALL RISK AND LIABILITY FOR LOSS, DAMAGE OR INJURY TO PURCHASER AND PURCHASER'S PROPERTY AND TO OTHERS AND THEIR PROPERTY ARISING OUT OF THE USE, MISUSE OR INABILITY TO USE THIS PRODUCT SOLD BY SAMSUNG NOT CAUSED DIRECTLY BY THE NEGLIGENCE OF SAMSUNG. THIS LIMITED WARRANTY SHALL NOT EXTEND TO ANYONE OTHER THAN THE ORIGINAL PURCHASER OF THIS PRODUCT, IS NONTRANSFERABLE AND STATES YOUR EXCLUSIVE REMEDY.

Some states do not allow limitations on how long an implied warranty lasts, or the exclusion or limitation of incidental or consequential damages, so the above limitations or exclusions may not apply to you. This warranty gives you specific legal rights, and you may also have other rights which vary from state to state.

To obtain warranty service, please contact SAMSUNG at:

SAMSUNG ELECTRONICS AMERICA, INC. - CONSUMER ELECTRONICS CUSTOMER SERVICE
1 SAMSUNG PLACE, LEDGEWOOD, NJ 07852
Tel: 973-691-6200, Fax: 973-691-6201
1-800-SAMSUNG (1-800-726-7864)
www.sosimple.com

Medidas de Seguridad importantes

Gracias por haber comprado la aspiradora de Samsung. Al usar un aparato eléctrico, siempre debe tomar las precauciones básicas incluyendo las siguientes :

Por favor lea detenidamente todas las advertencias y las instrucciones antes de usar este aparato.

Advertencia :

Para reducir la probabilidad de correr el riesgo de vida, tener un choque eléctrico o una lesión :

- No debe dejar el aparato sin vigilar cuando está encendido. Desconecte la aspiradora del tomacorriente eléctrico cuando está fuera de uso o cuando no está limpiando.
- No lo use en el exterior o sobre una superficie húmeda.
- No permita que se use como un juguete. La de atención es necesaria cuando lo utiliza al lado o cerca de los niños.
- Use solamente siguiendo la descripción de esta manual. Use solamente los accesorios recomendados por el fabricante.
- No use el cable de conexión o enchufe estropeado. Si el aparato no funciona como debe ser o haya caído, estropeado, dejado al aire libre o caído en agua, lleve al centro de servicio.
- No jale o lleve la aspiradora por el cable de conexión, ni use el cable como mango. No cierre la puerta sobre el cable o jale el cable alrededor de borde afilado o del rincón. No corra el aparato sobre el cable. Mantenga el cable alejado de una superficie caliente.
- No desconecte el enchufe jalando el cable. Para desconectar, agarre el enchufe y no el cable.
- No manipule el enchufe o el aparato con las manos mojadas.
- No inserte ningún objeto en la abertura de la aspiradora. No opere la aspiradora con cualquier abertura obstruida : mantenga libre de polvo, hilos, cabellos y cualquier otra cosa que pueda reducir el flujo de aire.
- Manténgase los cabellos, ropa ancha, dedos y todas las partes del cuerpo alejadas de aberturas y de partes que están moviéndose.
- No use la aspiradora para recoger cualquier cosa que está quemando o que está echando el humo tales como cigarrillos, cerillas o cenizas calientes.
- No lo use sin el filtro para suciedad y otros filtros en sus lugares respectivos.
- Apague todos los controles antes de desenchufar.
- Use con mucho cuidado cuando está limpiando las escaleras.
- No use la aspiradora para limpiar líquidos inflamables o combustibles tales como gasolina. No use la aspiradora en áreas donde tales líquidos pueden estar presentes.
- Guarde su aspiradora en un lugar fresco y seco del interior de su casa.
- No use el cable de extensión, tampoco conecte a una toma de corriente eléctrico con una capacidad inadecuada de electricidad.
- Evite pasar la aspiradora por objetos afilado.
- Siempre apague este aparato antes de limpiar los filtros o de remover la plancha de fondo para mantenimiento.
- Desconecte el enchufe de los aparatos eléctricos antes de aspirarlos.

Conserve estas instrucciones !

Para reducir el riesgo de choque eléctrico, este aparato tiene un enchufe polarizado que cuenta con una cuchilla más amplia que la otra. Este enchufe será adaptado al tomacorriente eléctrico solo por un lado. Reserve el enchufe si no se adapta bien en el tomacorriente eléctrico. De ninguna manera, cambie el enchufe.

Partes para ensamblaje

Es extremadamente importante que lea y siga todas los pasos de instrucción en orden.

Partes a revisar

Usted debe tener los siguientes artículos cuando usted desempaqueta la caja de su aspiradora.

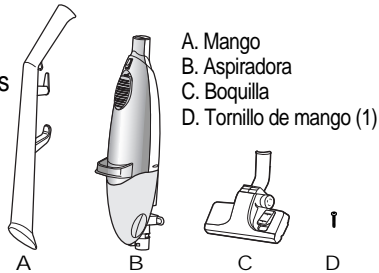

Unión de mango

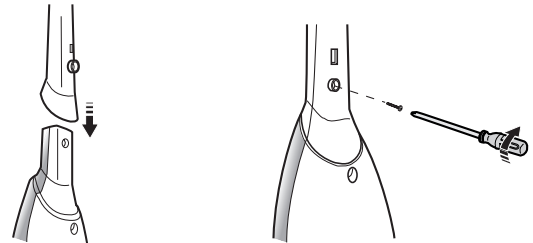

1 Deslice firmemente al mango sobre la parte superior de la aspiradora.

2 Inserte el tornillo en el mango para asegurarlo sobre la aspiradora. Ajuste el tornillo.

Unión de boquilla

Ponga la boquilla a la parte extrema más baja de la aspiradora. Alinee las flechas.

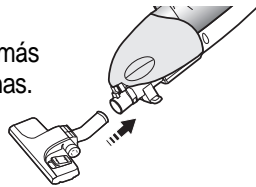

El cable de energía

Fijando el cable

- 1 Inserte el cable dentro de sujetador del mango.
- 2 Enrolle el cable sobrante alrededor del gancho para guardar el cable para prevenir del arrastre sobre el piso al aspirar o al guardar. Además en un lado del enchufe tiene una ranura para fijarlo.

Soltando cable

De vuelta hacia abajo al gancho de cable que está en la posición superior para aflojar rápidamente al cable. Vuelva enrollar el cable sobre el gancho cuando no necesite todo su largo.

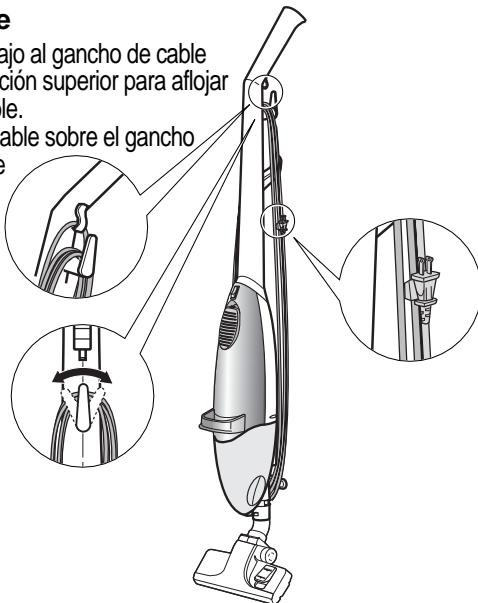

Partes ensambladas de la aspiradora

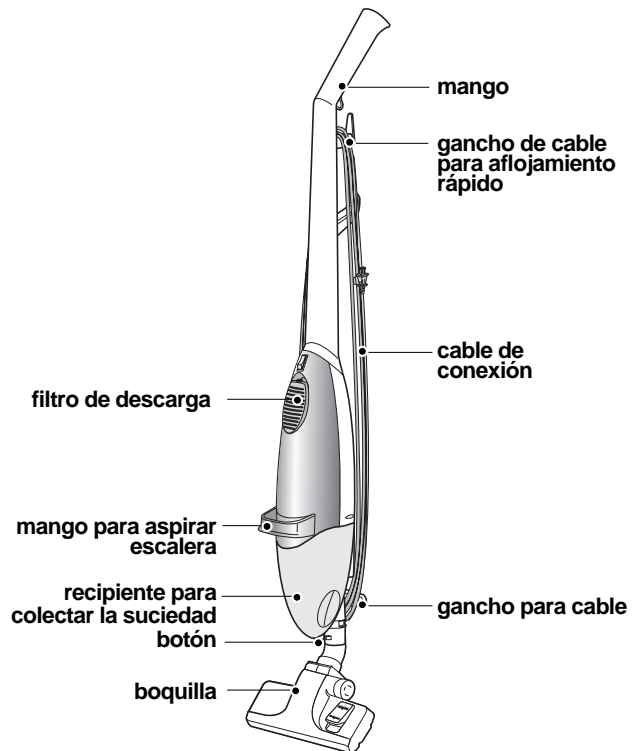

Cómo usar

Interruptor de encendido-apagado

Para encender la aspiradora (I) apriete el interruptor hacia adelante. Para apagarla (O), apriete el interruptor hacia atrás.



ES 2-2

Mango para aspirar escalera

Use el mango que es más práctico para limpiar fácilmente la escalera o para mejor control en algunas áreas.

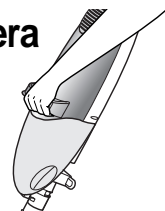

Mantenimiento

Asegure vaciar el recipiente para coleccionar la suciedad y limpie el filtro de polvo después de cada uso para mantener eficientemente la operación de la aspiradora. El filtro de admisión debe ser puesto firmemente antes del uso. La reposición incorrecta del filtro de admisión, dejara que la suciedad entre a la sección del motor causando avería de la aspiradora.

Vaciado del recipiente para coleccionar la suciedad

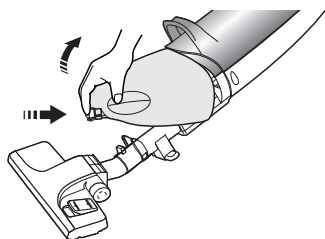

- 1 Suba el botón y saque la copa para coleccionar la suciedad.

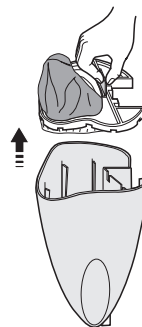

- 2 Remueva el filtro de polvo del recipiente y vacie su contenido.

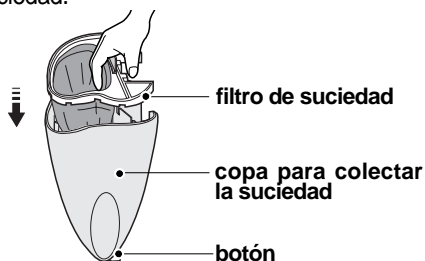

- 3 Alinee los dos objetos y ponga el filtro de suciedad a la parte superior de la copa para coleccionar la suciedad. Asegure que el filtro para polvo esté dentro del recipiente y que esté sentado en la nervadura.

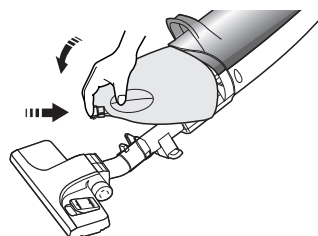

- 4 Deslice la parte superior del recipiente para coleccionar la suciedad a su lugar y presione el recipiente hacia abajo. Suba el botón y cierre el recipiente para coleccionar la suciedad en su lugar.

El filtro de suciedad / El filtro de descarga

Limpie los filtros después de cada uso. Si necesita hacer una limpieza adicional de filtros, lávelos en agua caliente usando un detergente suave.

Seque cuidadosamente al aire antes de reponer los filtros dentro de la aspiradora. Si los filtros están estropeados o extremadamente sucios, reemplácelos.

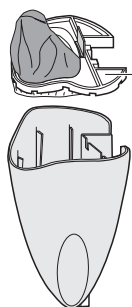

filtro de suciedad

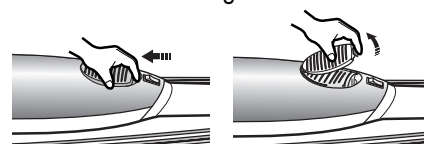

- 1 Tire y abra el compartimiento de filtro.

- 2 Quite la rejilla del filtro.

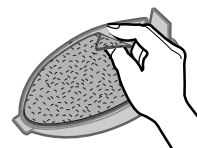

El filtro de admisión

El filtro de admisión remueve la suciedad y polvo del aire que circula dentro de la aspiradora. El filtro de admisión no es reutilizable y debe revisarlo una vez al año para su reemplazo.

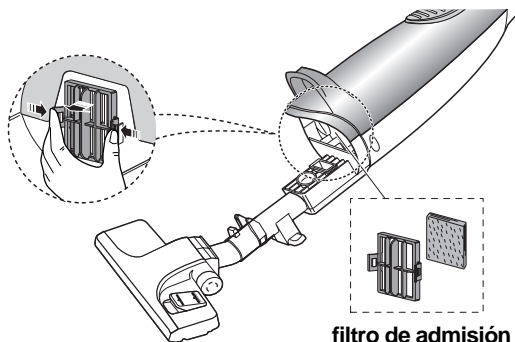

filtro de admisión

Garantía de la Aspiradora Samsung

Garantía Limitada Para El Comprador Original

Este producto de marca Samsung, como se distribuye por Samsung Electronics America, Inc. (SAMSUNG) y se entrega nuevo en su empaque original al consumidor original, se garantiza por SAMSUNG contra defectos de manufactura, defectos en materiales y mano de obra por el siguiente periodo limitado: Un (1) año en Partes y Mano de Obra.

Esta garantía limitada desde la fecha original de adquisición, y es válida sólo en productos adquiridos y usados en los Estados Unidos, y no incluye transporte, instalación, remoción o reinstalación, mantenimiento de rutina y limpieza, y no se extiende a los accesorios, bandas, o partes de consumo como filtros y bolsas. Las reparaciones de garantía deberán realizarse por un centro de servicio autorizado por Samsung. Para recibir la garantía de servicio, debe presentarse la factura fechada original cuando se solicite como comprobante de compra a SAMSUNG o a un centro de servicio autorizado por SAMSUNG. El envío de y hacia el centro de servicio es responsabilidad del comprador.

SAMSUNG reparará o cambiará este producto, a nuestra discreción sin cargo alguno con partes nuevas o reacondicionadas, si se encuentran defectuosas durante el periodo limitado de garantía especificado antes. El producto debe regresarse durante el periodo de garantía con los gastos de envío pre pagados al centro de servicio designado por SAMSUNG. Antes de regresar cualquier producto para servicio, el comprador debe contactar a SAMSUNG para la determinación del problema y procedimiento del servicio. SAMSUNG no garantiza un servicio ininterrumpido o libre de fallas del producto. Todas las partes y productos cambiados se vuelven propiedad de SAMSUNG y deben regresarse a SAMSUNG. Las partes y productos de reemplazo toman la garantía original, o noventa (90) días, el de mayor duración.

La garantía limitada cubre defectos de manufactura en materiales y mano de obra en uso normal, no comercial de este producto y según determine SAMSUNG no se aplica a lo siguiente, incluyendo pero sin limitarse a: daños ocurridos en el envío; aplicaciones y usos para los cuales este producto no es hecho; fallas en productos o partes no proporcionados por SAMSUNG; accidentes, mal uso, abusos, negligencia, fuego, agua, rayos y otros actos de la naturaleza; líneas eléctricas de voltaje incorrecto, fluctuaciones o sobrecargas, daños causados por instalación defectuosa o inadecuada; alteración o modificación del producto; reparación inadecuada o no autorizada; daños cosméticos o productos con número de serie alterados; no haber seguido las instrucciones de operación, ajustes, mantenimiento y condiciones ambientales que se cubren y recomiendan en este libro de instrucciones; uso de partes, accesorios o equipo no provenientes o no autorizadas por SAMSUNG que dañen o resulten en problemas de servicio de este producto.

NO HAY GARANTÍAS EXPRESAS OTRAS QUE LAS DESCRITAS ANTERIORMENTE, NI GARANTÍA ALGUNA, EXPLÍCITA O IMPLÍCITA, INCLUYENDO PERO SIN LIMITARSE A GARANTÍA IMPLÍCITA DE COMERCIABILIDAD O ADECUACIÓN PARA UN PROPOSITO PARTICULAR, QUE SE APLIQUE A LOS PERIODOS DE GARANTÍA EXPRESADOS ANTES, Y NO OTRA GARANTÍA EXPRESA DADA POR PERSONA, FIRMA O CORPORACIÓN ALGUNA CON RESPECTO A ESTE PRODUCTO OBLIGARÁ A SAMSUNG. SAMSUNG NO ES RESPONSABLE POR LA PÉRDIDA DE INGRESOS O GANANCIAS, POR NO HABER OBTENIDO AHORROS U OTROS BENEFICIOS, O CUALQUIER OTRO DAÑO INCIDENTAL O COMO CONSECUENCIA DEL USO, MAL USO O INABILIDAD DE ESTE PRODUCTO, SIN IMPORTAR LA TEORÍA LEGAL EN QUE SE BASE LA RECLAMACIÓN, AUN Y CUANDO SAMSUNG HAYA SIDO ADVERTIDO DE LA POSIBILIDAD DE TALES DAÑOS, LA COMPENSACIÓN DE SAMSUNG NO SERÁ MAYOR QUE LA CANTIDAD DEL PRECIO DE COMPRA DEL PRODUCTO VENDIDO POR SAMSUNG Y QUE HAYA CAUSADO EL SUPUESTO DAÑO SIN LIMITAR LO ANTERIOR. EL COMPRADOR ASUME TODOS LOS RIESGOS DE PÉRDIDAS, DAÑOS O HERIDAS AL COMPRADOR O SUS PROPIEDADES Y A OTROS EN SU PROPIEDAD, QUE RESULTEN DEL USO, MAL USO O INABILIDAD PARA USAR ESTE PRODUCTO VENDIDO POR SAMSUNG Y NO CAUSADO DIRECTAMENTE POR LA NEGLIGENCIA DE SAMSUNG. ESTA GARANTÍA LIMITADA NO SE EXTIENDE A OTRO QUE NO SEA EL COMPRADOR ORIGINAL DEL PRODUCTO, NO ES TRANSFERIBLE Y ESTABLECE SU REMEDIO EXCLUSIVO.

Algunos estados no permiten limitaciones sobre la duración de una garantía, o la limitación de daños incidentales o consecuentes, así que las anteriores limitaciones o exclusiones podrían no aplicarse a usted. Esta garantía le da derechos legales específicos, y usted podría tener otros derechos que varían de estado a estado.

Para obtener garantía de servicio, por favor contacte a SAMSUNG en:

SAMSUNG ELECTRONICS AMERICA, INC. - CONSUMER ELECTRONICS CUSTOMER SERVICE
1 SAMSUNG PLACE, LEDGEWOOD, NJ 07852
Tel: 973-691-6200, Fax 973-691-6201
1-800- SAMSUNG (1-800-726-7864)
www.sosimple.com

