

Figyelmeztetés

CLASS 1 LASER PRODUCT
KLASSE 1 LASER PRODUKT
LUOKAN 1 LASER LAITE
KLASS 1 LASER APPARAT
PRODUCTO LASER CLASE 1
1. osztályú lézerberendezés



FIGYELEM
 FESZÜLTÉG ALATTI
 NE NYISSA KI A BURKOLATOT!



FIGYELEM:

Az áramütés veszélyének elkerülése érdekében ne vegye le a készülék burkolatát. A készülék belsejében nincsen olyan alkatrész, amelyet házilág lehetne javítani. A készülék javítását bízza szakemberre.

A készüléket kizárólag a használati útmutatóban leírtak szerint használja, így megóvhatja magát a káros lézersugárzástól.

FIGYELEM: A BURKOLAT MEGBONTÁSÁKOR LÁTHATATLAN LÉZERSUGÁR LÉPHET KI A KÉSZÜLÉKBŐL. NE TEGYE KI MAGÁT A VESZÉLYES SUGÁRZÁSNAK!

A CD-játszó besorolása
 „CLASS 1 LASER PRODUCT”
 (1. osztályú lézerberendezés).



A villám szimbólum olyan feszültség jelenlétét jelzi a készülék belsejében, amely áramütést okozhat.



A felkiáltójel szimbólum fontos működtetési és karbantartási tudnivalókra hívja fel a figyelmét.

FIGYELMEZTETÉS: A tűz és áramütés veszélyének elkerülése érdekében ne tegye ki a készüléket csapadéknak, nedvességnek.

A HÁLÓZATI CSATLAKOZÓT TELJESEN TOLJA BE A CSATLAKOZÓÁLLJATBA.

Tartalomjegyzék

◆ Figyelmeztetés	1
■ A készülék előnézete	3
■ A távvezérlő	4
■ A készülék tápfeszültség ellátása	5
■ Az óra beállítása	6
◆ Rádió	
■ Rádióhallgatás	7
■ Rádióállomások behangolása és tárolása	8
■ A tárolt állomások hallgatása	9
■ A vétel javítása	9
◆ CD-játszó	
■ CD lemezek lejátszása	10
■ Műsorszám kiválasztása / 10 műsorszám átugrása egyszerre	11
■ Egy adott műsor részlet keresése	12
■ A műsorszámok lejátszása véletlen sorrendben	13
■ A műsorszámok ismételt lejátszása	14
■ A↔B szakaszismétlés	15
■ A műsorszámok lejátszása a beprogramozott sorrendben	16
◆ Magnó	
■ Magnókazetta hallgatása	18
■ Kazetta lejátszási üzemmódok	19
• Kazetta oda-visszajátszás	19
• A kazettaoldal kiválasztása	19
• Szalagsebesség	19
• Szalagszámláló	19
■ Kazettamásolás (Dubbing)	20
■ Rádióműsor felvétele	21
■ CD lemez felvétele	22
◆ További szolgáltatások	
■ CD szinkronfelvétel	23
■ Az időzítés	24
■ Automatikus kikapcsolás / A kijelző színének kiválasztása	26
■ Hangzsképek kiválasztása	27
■ Térhatás fokozása (Power Surround) / Némitás	28
■ MIC (mikrofon) (egyes típusoknál)	29
◆ Tanácsok a készülék használatához	
■ Tudnivalók a CD lemezek kezeléséről	30
■ Tudnivalók a kazetták kezeléséről	30
■ Hibaelhárítás	31
■ Minőségtanúsítás	32

A készülék előnézete

HU

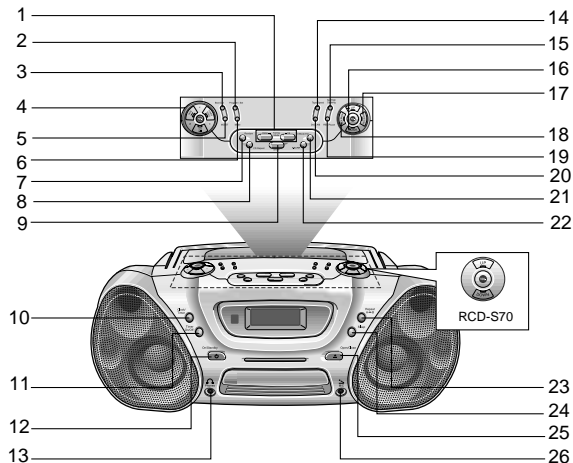

- | | |
|--|---|
| <ol style="list-style-type: none"> 1. Léptetés/Keresés (Skip/Search) 2. Programozás/beállítás (Program/Set) (16,17. oldal) 3. Zajcsökkentés (Beat Cut) (21. oldal) 4. Üzemmod választás (TUNER/CD/TAPE) 5. Mono/Sztereo vételi üzemmód választás (MO/ST) (9. oldal) 6. Hangolási üzemmód választás (Mode) (8. oldal) 7. Véletlen sorrendű lejátszás (Random) (13. oldal) 8. CD ismételt lejátszás (CD Repeat) (14. oldal) 9. Leállítás (STOP) 10. Óra/Időzítés (6,24. oldal) 11. Időzítés be-/kikapcsolás (Timer On/Off) (25. oldal) 12. Készenléti üzemmód/Bekapcsolás 13. Fejhallgató csatlakozó aljzat | <ol style="list-style-type: none"> 14. Szalagsebesség (Tape Speed) (19. oldal) 15. Normál/nagysebességű másolás (Normal/High Dubbing) 16. Hangerő szabályzó (Volume) 17. Kijelző színe (26. oldal) 18. Kazetta oda-visszajátszás (REV.Mode) (19. oldal) 19. Felvétel/Pillanat állj (Rec/Pause) 20. Magnó választás A/B (Deck A/B) (18. oldal) 21. Hangzaskép választás (3 Mode EQ) (27. oldal) 22. Térhatás (P.SURR) (28. oldal) 23. A↔B szakaszismétlés (Repeat A↔B) (15. oldal) 24. Automatikus kikapcsolás (26. oldal) 25. Nyitás/Zárás (Open/Close) 26. Mikrofon csatlakozó aljzat (29. oldal) |
|--|---|

A távvezérlő

HU

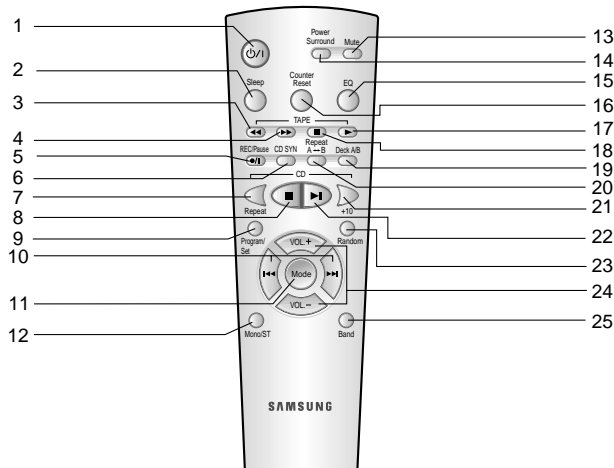

- | | |
|---|---|
| <ol style="list-style-type: none"> 1. Készenléti üzemmód/Bekapcsolás 2. Automatikus kikapcsolás (26. oldal) 3. Kazetta visszacsévélése 4. Kazetta előrecsévélése 5. Felvétel/Pillanat állj (Rec/Pause) 6. CD szinkronfelvétel (CD Synchro) (23. oldal) 7. CD ismételt lejátszás (CD Repeat) (14. oldal) 8. CD lejátszás leállítása (CD Stop) 9. Programozás/beállítás (Program/Set) (16,17. oldal) 10. Léptetés/keresés (Skip/Search) 11. Hangolási üzemmód választás (Mode) (8. oldal) 12. Mono/sztereo vételi üzemmód választás (Mono/ST) (9. oldal) 13. Némitás (Mute) (28. oldal) 14. Térhatás (Power Surround) (28. oldal) | <ol style="list-style-type: none"> 13. Mute 14. EQ 15. Counter Reset 16. TAPES 17. Repeat 18. REC/Pause CD SYN A↔B Deck A/B 19. CD 20. Repeat 21. +10 22. Random 23. VOL+ 24. VOL- 25. MicroST 26. Band |
|---|---|

A készülék tápfeszültség ellátása

Hálózatról

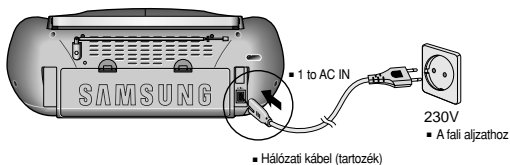

Elemekről

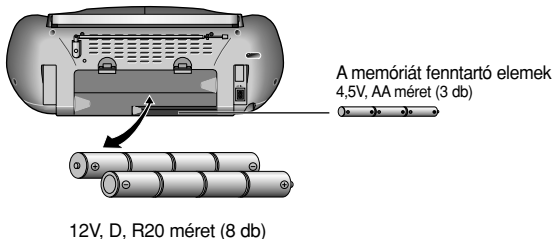

Fontos alkalmakkor, vagy fontos felvételek készítésekor:





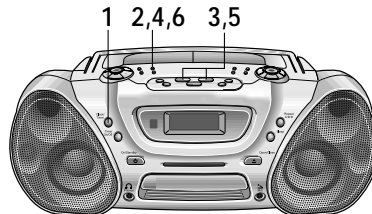

Azt ajánljuk, hogy a készüléket a hálózatról működtesse.

- Megjegyzés:**
- IHa az elemek kimerülően vannak, a lejátszás alatt megjelenik a „BATT-LOW” jelzés, és a lejátszás megáll.
 - Ha a készüléket a hálózati adapterrel működteti, a készülékben levő elemek kikapcsolnak.
 - Helyezze a 3 db AA méretű elemet az elemtartóba a memória működtetésére. Ezek az elemek szolgálnak arra, hogy áramszünet esetén sem vesznek el, pl. az időzítés beállításai.

Az óra beállítása

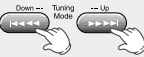

Az órabéállítás minden lépésének elvégzéséhez néhány másodperc áll a rendelkezésére. Ha ezt az időt túlhaladja, újból kell kezdenie a műveletet.

- 1 Nyomja meg kétszer az Óra/időzítés (Clock/Timer) gombot. Megjelenik az óra. 
- 2 Nyomja meg a Programozás/beállítás (Program/Set) gombot. Az óraérték villogni kezd. 
- 3 **Teendő** Nyomja meg a
Az óraérték növeléséhez ►►►► gombot
Az óraérték csökkentéséhez ◄◄◄◄ gombot 
- 4 Amikor az óra a helyes óraértéket mutatja, nyomja meg a Programozás/beállítás (Program/Set) gombot. A percérték villogni kezd. 
- 5 **Teendő** Nyomja meg a
A percérték növeléséhez ►►►► gombot
A percérték csökkentéséhez ◄◄◄◄ gombot 
- 6 Amikor az óra a helyes percértéket mutatja, nyomja meg a Programozás/beállítás (Program/Set) gombot. Az óra elindul, és mutatja a pontos időt, még a kikapcsolt készüléken is. 

☛ Bármely más funkció használata során ellenőrizheti a pontos időt az Óra/időzítés (Clock/Timer) gomb egyszeri megnyomásával.

Rádióhallgatás

HU

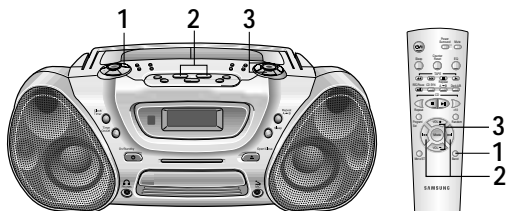

1 Válassza ki a hallgatni kívánt hullámsávot a Rádió/hullámsáv választó (**TUNER/BAND**) gombbal.



2 Nyomja meg a Hangolás (**TUNING**) (**◀◀◀** , **▶▶▶**) gombot.

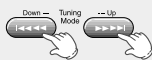

3 Állítsa be a hangerőt a Hangerő szabályzó (**VOLUME**) gombbal.



A vétel javítása

FM rádióadások hallgatásakor állítsa a teleszkóp antennát a legjobb vételt biztosító helyzetbe.

Közép- (MW) és hosszúhullámú (LW) (opció) adások vételekor forgassa körbe a készüléket.

FM adásoknál



AM(MW) vagy LW(opció) adásoknál



Rádióállomások behangolása és tárolása

HU

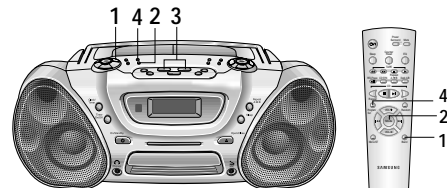

A készülékkel tárolható rádióállomások száma:

- ◆ 15 FM állomás
 - ◆ 8 MW állomás
 - ◆ 7 LW állomás
 - ◆ 15 FM állomás
 - ◆ 15 AM állomás
- (opció) (opció)

1 Válassza ki a hallgatni kívánt hullámsávot az előlapon a Rádió/hullámsáv kiválasztó (**TUNER/BAND**) gomb ismételt megnyomásával, vagy a távvezérlőn a Hullámsáv kiválasztó (**Band**) gombbal.



2 A rádióállomások behangolása Nyomja meg a Hangolási üzemmód (**Mode**) gombot

Kézi hangolás Automatikusan hangolás

Nyomja meg a Hangolási üzemmód (**Mode**) gombot Annyiszor, hogy a **MANUAL** jelzés legyen látható. Annyiszor, hogy az **AUTO** jelzés legyen látható.

☛ A "PRESET" (a tárolt állomások keresése) funkcióról a későbbiekben külön fejezetben olvashat.

3 Válassza ki a tárolni kívánt állomást:

- ◆ Nyomja meg a **◀◀◀** gombot, ha a frekvenciaérték csökkenő irányában kíván keresni, vagy a **▶▶▶** gombot, ha a frekvenciaérték növekvő irányában kíván keresni.
- ◆ Hangoláskor gyorsabban haladhat, ha folyamatosan lenyomva tartja a **◀◀◀** vagy **▶▶▶** gombokat.
- ◆ Előfordulhat, hogy automatikus hangoláskor a keresés olyan frekvenciaértéken is megáll, amire nem tartozik rádióállomás. Ilyenkor használja a kézi hangolási módszert.

4 Ha nem akarja tárolni a behangolt állomást, lépjen vissza a 3. lépésre, és folytassa a hangolást. Ha viszont tárolni kívánja:

- a Nyomja meg a Programozás/beállítás (**Program/Set**) gombot. Néhány másodpercre megjelenik a **MEMORY** jelzés.
- b A **◀◀◀** vagy **▶▶▶** gombokkal válasszon ki egy memóriahelyet 1 és 15 között.
- c Nyomja meg újból a Programozás/beállítás (**Program/Set**) gombot az állomás tárolásához. Eltűnik a **MEMORY** jelzés, és a készülék tárolja az állomást.

5 További állomások tárolásához ismétlje meg a 3.-4. lépéseket.

☛ Ezzel az eljárással tárolhat új állomást egy adott memóriahelyen.

A tárolt állomások hallgatása

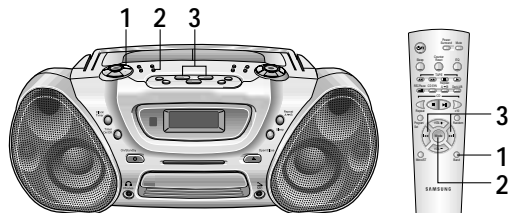

A tárolt rádióállomásokat a következőképpen hallgathatja:

- 1 Válassza ki a hallgatni kívánt hullámsávot az előlapon a Rádió/hullámsáv választó (**TUNER/BAND**) gomb ismételt megnyomásával, vagy a távvezérlőn a Hullámsáv választó (**Band**) gombbal.
- 2 Nyomja meg a Hangolási üzemmód (**Mode**) gombot annyiszor, hogy a kijelzőn a „PRESET” (tárolt állomások keresése) felirat legyen látható.
- 3 A készülék **◀◀◀**, **▶▶▶** gombjaival vagy a távvezérlő **◀◀**, **▶▶** gombjaival válassza ki a kívánt állomást.

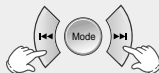
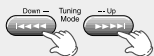

A vétel javítása

A vételi minőség javításához:

♦ Forgassa körbe az FM vagy AM(MW) antennát;

- Ha az FM program zajos, nyomja meg a Mono/stereo (**MO/ST**) gombot az előlapon, vagy a **Mono/ST** gombot a távvezérlőn, így átkapcsolhat a stereo vételi üzemmódról mono üzemmódba. Az adás csak monóban lesz hallható, de a vétel javul.

CD lemezek lejátszása

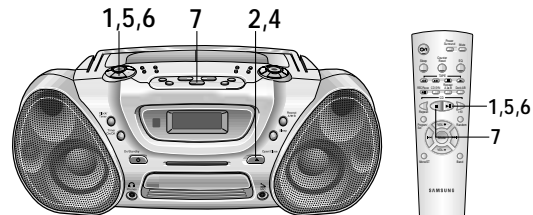

- 1 Válassza ki a **CD** üzemmódot a **CD (▶▶)** gomb megnyomásával.
- 2 Nyomja meg a lemezfiók Nyitó/záró (**Open/Close**) (**▲**) gombot. A lemezfiók kinyílik.
- 3 Tegyé be a lemezt úgy, hogy a címke felfelé nézzen.
- 4 Nyomja meg a lemezfiók Nyitó/záró (**Open/Close**) (**▲**) gombot újból a lemezfiók bezárásához. A kijelzőn megjelenik a lemezen levő műsorszámok száma és teljes lejátszási ideje.
- 5 Nyomja meg a **CD (▶▶)** gombot a lejátszás elindításához.
- 6 A lejátszás rövid idejű leállításához nyomja meg a **CD (▶▶)** gombot. Nyomja meg újból a **CD (▶▶)** gombot a lejátszás folytatásához.
- 7 A lejátszás leállításához nyomja meg az **Állj (STOP)** (**■**) gombot.

Műsorszám kiválasztása / 10 műsorszám átugrása egyszerre

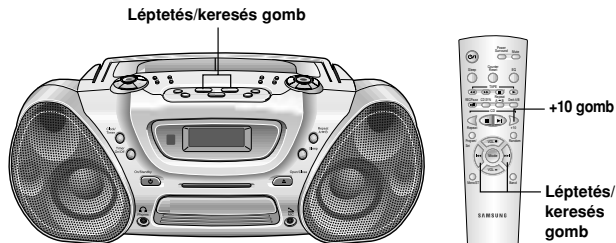

● Műsorszám kiválasztása

Akár a lejátszás elindítása előtt, akár a lejátszás közben kiválaszthatja azt a műsorszámot, amit meg szeretne hallgatni.

A lejátszás elindításához...	Nyomja meg a...
A következő műsorszám elején	▶▶▶▶ vagy ▶▶ gombot egyszer;
Az éppen játszott műsorszám elején	◀◀◀◀ vagy ◀◀ gombot egyszer;
Az előző műsorszám elején	◀◀◀◀ vagy ◀◀ gombot kétszer;
A kívánt műsorszám elején	◀◀◀◀ , ▶▶▶▶ vagy ◀◀ , ▶▶ gombot, ahányszor szükséges.

● 10 műsorszám átugrása egyszerre

CD lemez lejátszása közben nyomja meg röviden a +10 gombot.

A készülék a következő kerek tízes sorszámmal rendelkező műsorszámra ugrik, majd utána 10-10 műsorszámot ugrik át a gomb minden egyes megnyomására.

Példa: Ha a 15-ös sorszámú műsorszám lejátszása után a 43. műsorszámot akarja meghallgatni, nyomja meg háromszor a +10 gombot, majd háromszor a ▶▶ gombot.

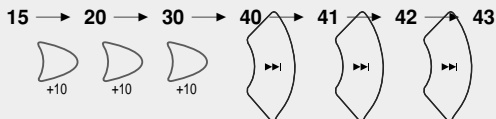

Egy adott műsorrészlet keresése

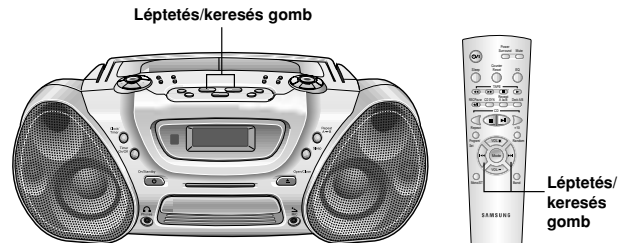

CD lemez lejátszása közben megkeresheti a műsorszámnak a hallgatni kívánt részletét.

Műsorrészlet keresése	Nyomja meg és tartsa lenyomva
Előrefelé	▶▶▶▶ vagy ▶▶ gombot legalább egy másodpercig;
Hátrafelé	◀◀◀◀ vagy ◀◀ gombot legalább egy másodpercig;

☞ Azt ajánljuk, hogy e művelet előtt halkítsa le a készüléket.

A műsorszámok lejátszása véletlen sorrendben

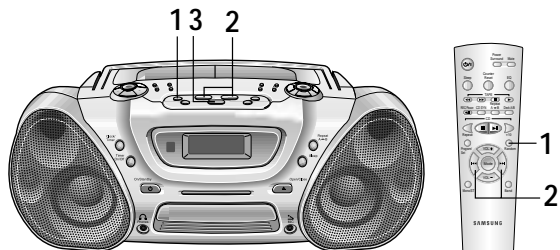

Ebben az üzemmódban a készülék „összekeveri” a lemezen levő műsorszámok sorrendjét, és minden esetben más, véletlenszerű sorrendben hallgathatja meg a műsorszámokat.

- 1 Nyomja meg a Véletlen sorrendű lejátszás (**Random**) gombot.
A készülék lejátszsa a lemez műsorszámait, véletlenszerű sorrendben.



- 2 Véletlen sorrendű lejátszásnál használható funkciók:

♦ Továbbbugorhat a következő műsorszámra (véletlenszerűen kiválasztva) a ◀◀◀, ▶▶▶ vagy ◀◀, ▶▶ gombbal.

- 3 A véletlen sorrendű lejátszás kikapcsolásához nyomja meg az Állj (**STOP**) (■) gombot, vagy újból a Véletlen sorrendű lejátszás (**Random**) gombot.



☞ A véletlen sorrendű lejátszás közben nem használhatók az ismételt lejátszási és a CD szinkronfelvételi funkciók.

● CD-R és CD-RW lemezek lejátszása

- ♦ Az írható (CD-R) és újírható (CD-RW) lemezeket csak akkor lehet lejátszani, ha ezeket a felvétel után véglegesítették. Előfordulhat, hogy egyes CD-R és CD-RW lemezeket nem lehet lejátszani (a felvételi körülményektől és a lemez tulajdonságaitól függően).
- ♦ A CD-RW lemezek kiolvasása hosszabb időt vesz igénybe. (Ez azért van, mert a CD-RW lemezeknél a visszaverődés mértéke kisebb, mint a normál CD lemezeknél.)

A műsorszámok ismételt lejátszása

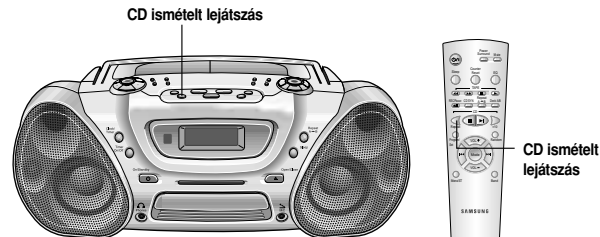

- 1 Nyomja meg az Ismételt lejátszás (**CD Repeat**) gombot az előlapon. A kijelzőn megjelenik a „RPT 1” (egy műsorszám ismételt lejátszása) jelzés.



- 2 Nyomja meg az Ismételt lejátszás (**CD Repeat**) gombot még egyszer. A kijelzőn megjelenik a „RPT ALL” (a lemez összes műsorszámának ismételt lejátszása) jelzés.



- 3 Az ismételt lejátszás kikapcsolásához nyomja meg az Állj (**STOP**) (■) gombot.



A ↔ B szakaszismétlés

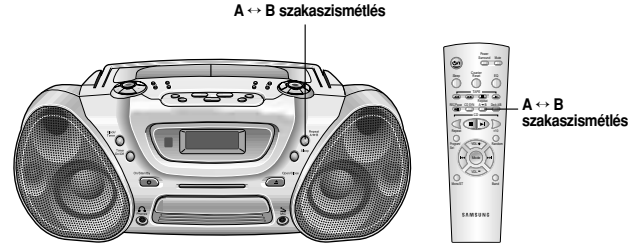

A szakaszismétlési funkcióval a készülék a CD lemezen vagy kazettán kijelölt szakaszt 3-szor megismételi.

1 Nyomja meg a **CD (▶||)** vagy a **TAPE** gombot.
Megkezdődik a CD lemez vagy a kazetta lejátszása.

2 Nyomja meg a **Repeat A ↔ B** gombot.
A készülék memorizálja az „A” pont helyét.



3 Nyomja meg újból a **Repeat A ↔ B** gombot.
A készülék memorizálja a „B” pont helyét.
A készülék 3-szor megismételi a kijelölt szakaszt.



4 A szakaszismétlés funkció kikapcsolásához nyomja meg a **Repeat A ↔ B** gombot.

Ha a szakaszismétlési funkciót kazetta lejátszásakor használja, az „A” kezdőpont és „B” végpont között legalább hét másodpercnél kell elteltie.

A műsorszámok lejátszása a beprogramozott sorrendben



Programozott lejátszási üzemmódban megválaszthatja, hogy:

- ◆ A kiválasztott műsorszámokat milyen sorrendben kívánja lejátszani;
- ◆ Mely műsorszámokat nem kíván lejátszani.
 - ◆ A program maximum 24 műsorszámot tartalmazhat.
 - ◆ A műsorszámok kiválasztása előtt a lejátszást le kell állítania.
 - ◆ A programozott lejátszási funkció együtt használható az ismételt lejátszási funkcióval.

1 Nyomja meg a Programozás/beállítás (**Program/SET**) gombot.
A kijelzőn az alábbi jelzések láthatók:



A program száma A műsorszám sorszáma
Műsorszám jelzés

2 Válassza ki a beprogramozni kívánt műsorszámot:
◆ Hátrafelé történő kereséshez nyomja meg a **◀◀◀** vagy **◀◀** gombot;
◆ Előrefelé történő kereséshez nyomja meg a **▶▶▶** vagy **▶▶** gombot.

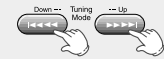

3 A választás megerősítésére nyomja meg a Programozás/beállítás (**Program/Set**) gombot.
A készülék beprogramozza a kiválasztott műsorszámot.
A műsorszám száma a kijelzőn látható.



4 További műsorszámok beprogramozásához ismétlje meg a **2-3.** lépéseket.

5 Nyomja meg a **CD (▶||)** gombot. A készülék lejátsza a kiválasztott műsorszámokat a beprogramozott sorrendben.

6 A programban szereplő műsorszámok ellenőrzéséhez: Nyomja meg a Programozás/beállítás (**Program/Set**) gombot.

☛ Ha már 24 műsorszámot beprogramozott, a program száma jelenik meg.



7 A programozott lejátszási üzemmód kikapcsolásához nyomja meg az Állj (STOP) (■) gombot.

Nyomja meg a (■) gombot még egyszer a lejátszás leállítására.

A **PROGRAM** jelzés eltűnik a kijelzőről.



☛ Ha kinyitja a lemezfiókot, a program törlődik.

Magnókazetta hallgatása

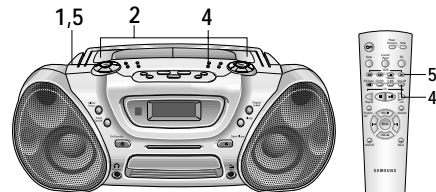

1 A Magnó (**TAPE**) gombbal válassza ki a magnó üzemmódot.



2 Nyissa ki az A vagy B magnó kazettatartóját úgy, hogy megnyomja a megfelelő Kazetta kiadás (**Push Eject (▲)**) gombot.



3 Tegye a kazettát az **A** vagy **B** magnóba.



4 A Magnó választó (**Deck A/B**) gombbal válassza ki az **A** vagy **B** magnót.



5 Nyomja meg a **TAPE** gombot.



6 A lejátszás leállításához nyomja meg az Állj (**STOP**) (■) gombot.



Kazetta lejátszási üzemmódok

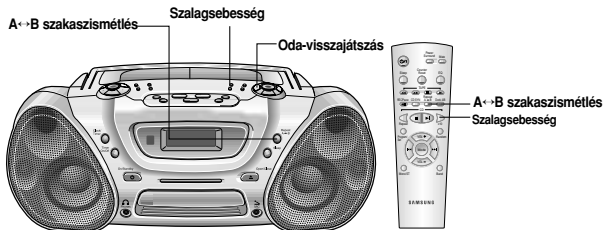

● Kazetta oda-visszajátszás

* Ezzel a funkcióval csak az S75 modell rendelkezik.

◆ Ez a csak a B magnónál használható.

Ha a kijelzőn az alábbi jel látható

A készülék lejátszsa



..... az egyik kazettaoldalt, majd a leáll.



..... a kazetta mindkét oldalát, majd leáll.



..... a kazetta mindkét oldalát folyamatosan mindaddig, amíg a lejátszást le nem állítja.



● A kazettaoldal kiválasztása

* Ezzel a funkcióval csak az S75 modell rendelkezik.

◆ Ha lejátszás közben megnyomja a Magnó üzemmód választó (TAPE) gombot, a lejátszási irány megfordul (első-hátsó kazetta oldal).

◆ Ez a funkció csak a B magnónál használható.



● Szalagsebesség

◆ Lejátszás alatt a lejátszás sebességét módosíthatja a Szalagsebesség (Tape Speed) gombbal.

SPEED +10: a lejátszási sebesség az eredetihez képest 10%-kal nő.

OFF: Lejátszás normál sebességgel.

SPEED -10: a lejátszási sebesség az eredetihez képest 10%-kal csökken

◆ A sebességet a távvezérlő +10 gombjával választhatja ki.

Tape Speed



● Szalagszámláló

Kazetta lejátszásakor a kijelzőn megjelenik a szalagszámláló. A szalagszámlálón megjelenő értékeket leolvassva azonosíthatja az egyes műsorszámok kezdetét.

☞ A szalagszámláló csak a lejátszás alatt látható.

Ha a felvételkor fel kívánja jegyezni a szalagszámláló állását az egyes műsorszámok kezdetekor, ne felejtse el, nullázni a szalagszámlálót a távvezérlő Szalagszámláló nullázó (Counter Reset) gombjával a felvétel elindítása előtt.

Kazettamásolás (Dubbing)

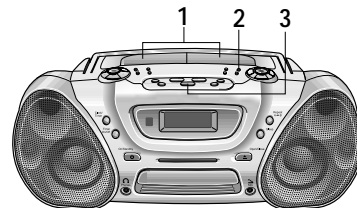

1 Az A magnóba tegye a másolandó kazettát, a B magnóba pedig azt a kazettát, amire a másolatot kívánja készíteni.



„A” magnó

„B” magnó

2 A másolás elkezdéséhez nyomja meg a Kazettamásolás (Nor/High Dubbing) gombot.

Nor/High Dubbing

Ha a másolást nagysebességgel kívánja készíteni, a Nor/High Dubbing gombot legalább két másodpercig nyomja meg.



3 A felvétel leállításához nyomja meg az Állj (STOP) (■) gombot.



☞ A hangerőt nem kell beállítania, mert ennek nincs hatása a felvételkészítésre.

Rádióműsor felvétele

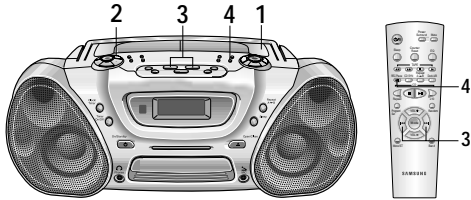

- 1** Tegyen egy üres kazettát a B magnóba.



- 2** Kapcsoljon rádió üzemmódba a Rádió/hullámsáv választó (TUNER/BAND) gombbal.



- 3** Hangolja be azt a rádióállomást, amelyről felvételt kíván készíteni a $◀◀◀$, $▶▶▶$ vagy $◀$, $▶$ gombbal.



- 4** Nyomja meg a Felvétel/pillanat állj (REC/Pause) gombot.



- 5** A felvétel leállításához nyomja meg az Állj (STOP) (■) gombot.



Zajcsökkentés (Beat Cut) gombot

AM (MW, LW) rádióadások felvételekor a Beat Cut kapcsolóval csökkentheti a zavaró zajok hatását. Nyomja meg a **Beat Cut** gombot, hogy a lehető legkevésbé legyen zajos a felvétel.



A véletlen törlés megakadályozása

Ha a kazettát meg akarja óvni attól, hogy a véletlenül letörölje, törje ki a kazetta élén található, az adott kazettaoldaldalhoz tartozó füleket.



CD lemez felvétele

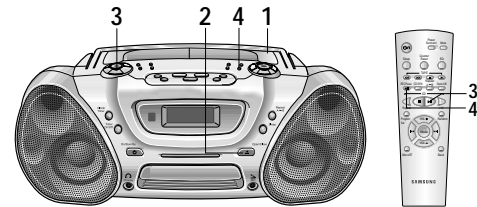

- 1** Tegyen be egy üres kazettát a B magnóba.



- 2** Tegye be a CD lemezt.



- 3** Nyomja meg a CD (▶▶) gombot.



- 4** Nyomja meg Felvétel/pillanat állj (REC/Pause) gombot.



- 5** A felvétel leállításához nyomja meg az Állj (STOP) (■) gombot.



CD szinkronfelvétel

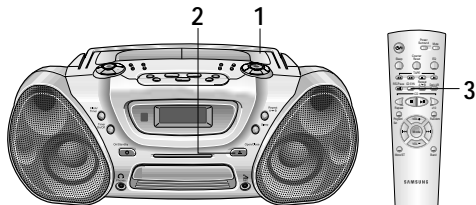

- 1** Tegyen be egy üres kazettát a B magnóba.



- 2** Tegye be a CD lemezt.



- 3** Nyomja meg a Szinkronfelvétel (**CD Synchro**) gombot a távvezérlőn.

- ◆ Ha állj üzemmódban (lejátszás leállítva) nyomja meg a gombot, a felvétel a lemez elejétől indul.
- ◆ Ha lejátszás közben nyomja meg a gombot, a felvétel az éppen játszott műsorszám elejétől indul.

- 4** A felvétel leállításához nyomja meg az Állj (**STOP**) (■) gombot.



Az időzítés

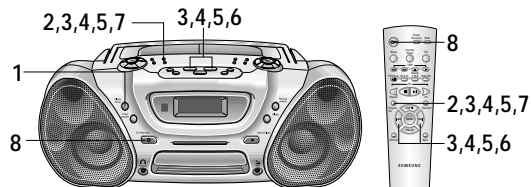

Az időzítő lehetővé teszi, hogy a készülék az előre beállított időpontban automatikusan be-, majd kikapcsoljon.

Ha Ön minden reggel zenére szeretne ébredni, a következőképpen járjon el.

- ◆ Az időzítés beállítása előtt ellenőrizze, hogy az óra a pontos időt mutatja-e.
- ◆ Minden egyes lépésnél néhány másodperc áll rendelkezésére a beállítás végrehajtásához. Ennek elteltével újból kell kezdenie az eljárást.

- 1** Nyomja meg az Időzítés/óra (**Timer/Clock**) gombot, hogy a kijelzőn a „TIMER” jelzés legyen látható.



- 2** Nyomja meg a Programozás/beállítás (**Program/Set**) gombot.

Néhány másodpercre megjelenik az „ON TIME” jelzés, melyet a már előzőleg beállított bekapcsolási idő (ha van ilyen) követ. Most már beállíthatja a kívánt bekapcsolási időpontot.



- 3** Állítsa be a bekapcsolás időpontját.

- A **◀◀◀** és **▶▶▶** gombokkal állítsa be a bekapcsolási idő óraértékét.
- Nyomja meg a Programozás/beállítás (**Program/Set**) gombot. A percérték villogni kezd.
- A **◀◀◀** és **▶▶▶** gombokkal állítsa be a bekapcsolási idő percértékét.
- Nyomja meg a Programozás/beállítás (**Program/Set**) gombot.

Megjelenik az „OFF TIME” jelzés néhány másodpercre, melyet a már előzőleg beállított kikapcsolási idő (ha van ilyen) követ. Most már beállíthatja a kívánt kikapcsolási időpontot.

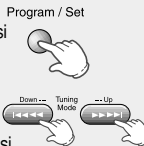

4 Állítsa be a kikapcsolás időpontját.

a A ◀◀◀◀ és ▶▶▶▶ gombokkal állítsa be a kikapcsolási idő óraértékét.

b Nyomja meg a Programozás/beállítás (Program/Set) gombot.
A percérték villogni kezd.

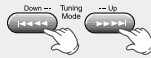

c A ◀◀◀◀ és ▶▶▶▶ gombokkal állítsa be a kikapcsolási idő percértékét.

d Nyomja meg a Programozás/beállítás s (Program/Set) gombot.
Megjelenik a VOL 13 jelzés, ahol 13 jelenti a már beállított hangerőt.

5 A ◀◀◀◀ / ▶▶▶▶ gombbal állítsa be a hangerőt, majd nyomja meg a Programozás/beállítás (Program/Set) gombot.

Program / Set



6 A ◀◀◀◀ / ▶▶▶▶ gombbal válassza ki azt a műsorforrást, aminek a műsorára ébredni kíván.

Választás

Teendő

TAPE (Mágno) Tegyen be egy műsoros kazettát.

TUNER (Rádió)..... a Nyomja meg a Programozás/beállítás (Program/Set) gombot.

b Válasszon a tárolt állomások közül a Tuning ◀◀◀◀ vagy ▶▶▶▶ gombokkal.

CD (CD lemez).....Tegyen be egy CD lemezt.

7 A Programozás/beállítás (Program/Set) gomb megnyomásával erősítse meg a választást.

Program / Set



8 Az Üzemi kapcsolóval kapcsolja ki a készüléket.

● Az időzítés kikapcsolása

☞ Az időzítő a beállítás után automatikusan működésbe lép, a kijelzőn látható jelzésnek megfelelően. Ha már nem kívánja használni az időzítőt, ki kell kapcsolnia.

Az időzítő... Nyomja meg az Időzítés be-/kikapcsolás (Timer On/Off) gombot...

Kikapcsolásához

egyszer.

A 1 jelzés eltűnik a kijelzőről.

Újbóli bekapcsolásához

még egyszer.

A 1 jelzés újból láthatóvá válik.

Automatikus kikapcsolás / A kijelző színének kiválasztása

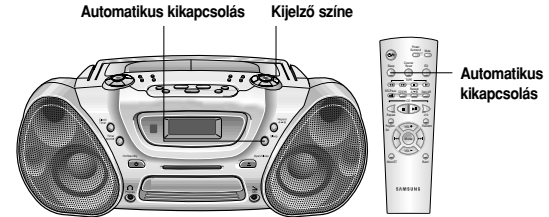

Beállíthatja, hogy a készülék a kiválasztott időtartam letelte után automatikusan kikapcsoljon, így Ön nyugodtan elaludhat zenehallgatás közben.

● Automatikus kikapcsolás

Nyomja meg az Automatikus kikapcsolás (Sleep) gombot egymás után többször mindaddig, míg a kijelzőn az Ön által kívánt (a kikapcsolásig hátralevő) időtartam meg nem jelenik.

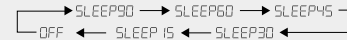

Lejátszás közben bármikor:

- ◆ Ellenőrizheti a kikapcsolásig hátralevő időtartamot az Automatikus kikapcsolás (Sleep) gombbal.
- ◆ A funkció kikapcsolásához nyomja meg az Automatikus kikapcsolás (Sleep) gombot annyiszor, hogy a kijelzőn az „OFF” jelzés legyen látható.

● A kijelző színének kiválasztása

☞ Ezzel a funkcióval csak az S75 modell rendelkezik.

Hét szín közül kiválaszthatja az Önnek leginkább tetszőt.

- ◆ Nyomja meg a Kijelző színe (Display Color) gombot. A gomb többszöri megnyomására az alábbi színek közül választhat, sorban egymás után. ciánkék → zöld → piros → kék → ibolyaszín → sárgászöld → fehér → kijelző kikapcsolva → auto
- ◆ Ha az „Auto” beállítást választja, a hét szín egymást két másodpercenként váltogatva jelenik meg.



Hangzásoképek kiválasztása

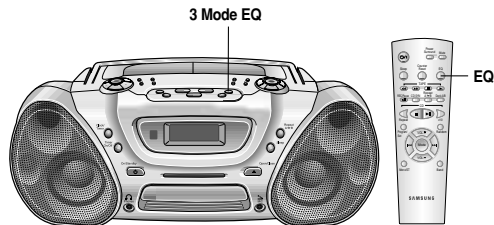

A készülék gyári hangszínszabályzó beállításokkal (hangzásoképekkel) rendelkezik, melyekkel a magas és mélyhangok arányát változtathatja meg, a hallgatott zene fajtájának leginkább megfelelően.

◆ Nyomja meg az előlapon a Hangzásoképek kiválasztása (**3 Mode EQ**) gombot ismételten a kívánt hangzásokép kiválasztásához.

◆ A távvezérlőn az EQ gombbal választhat a hangzásoképek közül.

A gomb ismételt megnyomásával válasszon a hangzásoképek közül:
CLASSIC → ROCK → POP → PASS (normál)

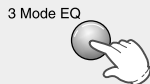

Térhatás fokozása (Power Surround)/Némítás

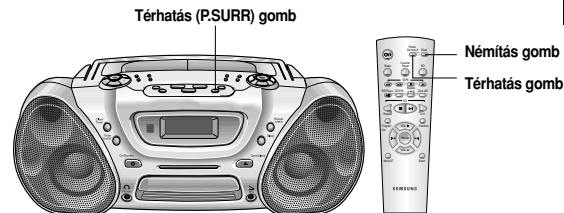

● Térhatás fokozása

A térhatás funkció a hagyományos sztereo hangzás helyett sokkal gazdagabb, életszerűbb hangzást hoz létre, azt az érzetet kelti, mintha a koncert közepén ülne, és körbevenné a zene.

1

◆ Nyomja meg a Térhatás (**P.SURR**) gombot az előlapon.

◆ A távvezérlőn a **Power Surround** gombot nyomja meg.



2

A funkció kikapcsolásához nyomja meg újból a **P.SURR** vagy **Power Surround** gombot.

● Némítás

Ezzel a funkcióval a hangot átmenetileg némíthatja, pl. telefonhívás időtartamára.

1

Nyomja meg a Némítás (**Mute**) gombot.



2

A hang visszakapcsolásához nyomja meg újból a Némítás (**Mute**) gombot, vagy a Hangerő (**Volume**) gombot. A készülék az előző hangerőre kapcsol vissza.

MIC (mikrofon) (egyes típusoknál)

* A mikrofont nem lehet használni nagysebességű másolás alatt.

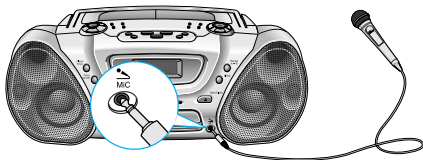

A mikrofonnal ráénekelhet a hallgatott zenére.

Előkészületek

Csatlakoztassa a mikrofont a 3,5mm-es MIC mikrofon csatlakozó aljzathoz.

- ◆ Ha „gerjedést” tapasztal (sípoló hang a hangszugárzókból) a hangszugárzó közelsége miatt, forduljon el a mikrofonnal a másik irányba.
- ◆ Mikrofonnal felvételt csak normál sebességgel lehet végezni. A felvétel kezdete után a felvett műsor a hangszórókból hallható.
- ◆ Ha saját hangját a CD lemez, a kazetta vagy a rádió műsorával keverve kívánja rögzíteni, tegyen egy üres kazettát a B magnóba, és nyomja meg a Felvétel/pillanat állj (REC/Pause) gombot.

Megjegyzés: Ha fejhallgatót használ  (Phone aljzat)

- A készüléket a fejhallgató aljzathoz csatlakoztatott fejhallgatóval is hallgathatja.
- A fejhallgató nem a készülék tartozéka. Ha fejhallgatót kíván vásárolni, érdeklődjön Samsung kereskedőjénél.

Tudnivalók a CD lemezek kezeléséről

- ◆ A CD lemezeket óvatosan kezelje. A lemezeket a szélénél fogja meg, így nem szennyezi ujjlenyomattal a fényes felületet.
- ◆ Használat után a lemezt tegye vissza a tokjába.
- ◆ Ne ragasszon papírt, öntapadós matricát a lemezre, és ne írjon a címkére.
- ◆ A lemezeket speciálisan erre a célra gyártott tisztítókendővel tisztítsa.
- ◆ A lemezeket tiszta helyen tárolja, és óvja közvetlen napsugárzástól, mert a magas hőmérséklet károsíthatja őket.
- ◆ A készülékkel mindig az alábbi jelzéssel ellátott lemezeket használjon: 



Tudnivalók a kazetták kezeléséről

A lehető legjobb hangminőség érdekében rendszeresen tisztítsa meg a magnó lejátszófejét, a nyomógörgőket és a hangtengelyeket:

Nyissa ki a kazettatartót a fedélnél megnyomva:

Speciális tisztítószerezrel és egy kis vattával törölje át a :

- ◆ fejet (①)
- ◆ nyomógörgőket (②)
- ◆ hangtengelyeket (③)

Annak érdekében, hogy hosszú ideig megbízhatóan szolgálja Önt a készülék, tartsa szem előtt a következőket:

- ◆ Ellenőrizze, hogy a kazettában a szalag megfelelően feszes-e.
- ◆ A kazettákat tiszta helyen tárolja, és óvja közvetlen napsugárzástól, mert a magas hőmérséklet károsíthatja őket.
- ◆ Ne használjon 120 perces kazettát, mert túl nagy terhet ró a szalagtovábbító mechanizmusra.

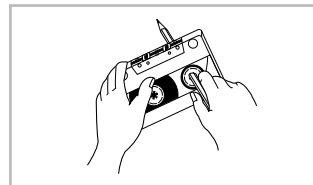
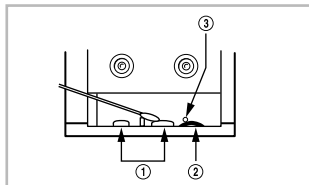

Hibaelhárítás

	Probléma	Megoldás/Magyarázat
Á L T A L Á N O S	A készülék nem működik.	<ul style="list-style-type: none"> • A készüléket nem csatlakoztatta megfelelően a hálózatra, vagy az aljzat nincs feszültség alatt. • Nem kapcsolta be a készüléket.
	Nincs hang.	<ul style="list-style-type: none"> • Teljesen levette a hangerőt. • Nem választotta ki a megfelelő üzemmódot (TUNER, CD, TAPE).
	Az időzítés nem működik.	<ul style="list-style-type: none"> • Kikapcsolta az időzítőt az Időzítés be-/kikapcsolása (Timer) gombbal.
	A készülék a fenti lépések ellenőrzése után sem működik.	Nyomja meg a Térhatás (P.SURR) gombot 5 másodpercig a kikapcsolt készüléken, ezzel visszaállítja a készüléket az eredeti, gyári beállítási értékekre.
C D	A CD-játszó nem kezd el a lejátszást.	<ul style="list-style-type: none"> • Nem választotta ki a CD üzemmódot. • A lemezt fejfel lefelé tette be, vagy a lemez szennyezett vagy karcos. • A kiolvasó lencse szennyezett. • A készüléket nem stabil, vízszinten felületre helyezte.
	A magnó nem kezd el a lejátszást.	<ul style="list-style-type: none"> • Nem választotta ki a TAPE (Magnó) üzemmódot. • A kazettát nem megfelelően tette be. • Nem zárta be a kazettatartót. • A szalag laza vagy elszakadt.
M A G N O	Hangerőcsökkenés tapasztalható.	<ul style="list-style-type: none"> • A lejátszófej szennyezett.
	A szalag törése nem tökéletes. Erőteljes nyávogás vagy hangkiesések fordulnak elő.	<ul style="list-style-type: none"> • A nyomógörgők és a hangtengelyek szennyezettek. • A kazetta elhasználódott.
R Á D Í Ó	Gyenge a vétel, vagy egyáltalán nem lehet állomásokat behangolni.	<ul style="list-style-type: none"> • Nem választotta ki a TUNER (Rádió) üzemmódot. • Nem állította be pontosan a frekvenciáértéket. • Az antenna nem a megfelelő irányba néz. Forgassa körbe az antennát a legjobb vételi pozíció megtalálásáig. • Az épület leárnýékolja a rádióhullámokat, használjon külső antennát.

Minőségtanúsítás

A 2/1984 (III.10.) IpM-BkM számú együttes rendelet alapján, mint forgalmazó tanúsítjuk, hogy a **Samsung gyártmányú, RCD-S70, RCD-S75 típusú** termék megfelel az alábbi műszaki jellemzőknek:

Rádió

LW (egyes típusoknál)

Vételi frekvenciatartomány144 kHz - 290 kHz

AM (MW)

Vételi frekvenciatartomány522 kHz - 1611 kHz

éteri frekvenciatartomány (egyes típusoknál).....520 kHz - 1720 kHz

FM

Vételi frekvenciatartomány.....87,5 MHz - 108 MHz

OIRT65 MHz - 74 MHz

CD-játszó

Frekvenciaátvitel20 Hz - 20 kHz

Magnó

Frekvenciaátvitel125 Hz - 6,3 KHz

Általános

Kimeneti teljesítmény5 + 5 W (4 Ω)

Méreték495 (szél.) x 286 (mag.) x 177 (mélys.) mm

SAMSUNG

Kazettás magnó CD-játszóval

CD-R/RW lejátszás

RCD-S70/75

Használati útmutató

A készülék használatba vétele előtt olvassa át alaposan az útmutatót, és tegye el, a jövőben még hasznát veheti.





AH68-01126B