

SAMSUNG

# 창문형에어컨

## AW-K310

(사용설명서 및 설치안내서)

### 설치설명제란?

당사에서 인정한 설치자격증이 있는 설치기사가 설치 후 설치확인카드에 인적사항을 기재하도록 하는 제도입니다. 설치 후 반드시 기재사항을 확인하여 주세요.

### 설치 확인 카드

판매대리점 상 호

TEL

설치 기사 성 명

CODE

설치 일자

•서비스/이전 설치 이용시 편리하므로  
고객께서는 반드시 설명기록을  
요청하세요~

본 제품은 국내(대한민국)용입니다. 전원,전압이 다른 국외에서는 사용할 수 없습니다.  
DB68-02109A(1)

# 목 차

## 에어컨을 시원하고 다양하게 사용하려면 사용설명서를 꼭 읽어 주세요!

### 사용 전에

각부의 이름 알아두기 .....	3
사용 전에 알아두기 .....	5

### 사용편

원하는 온도로 냉방하고 싶어요 .....	<b>냉방운전 6</b>
비람만 나오게 운전하고 싶어요 .....	<b>송풍운전 7</b>
비람의 방향을 조절하고 싶어요 .....	<b>비람의 방향조절 8</b>
실내공기를 환기하고 싶어요 .....	<b>실내환기 9</b>



1

### 손질 및 확인편

청소 및 손질방법 .....	10
보관방법 .....	11
서비스 의뢰 전 .....	12
안전을 위한 주의사항 .....	13
에너지 절약안내 .....	15
재활용 정보안내 .....	16

### 설치 및 기타편

설치하기 .....	19
제품규격 .....	25
제품보증서	

# 각부의 이름 알아두기

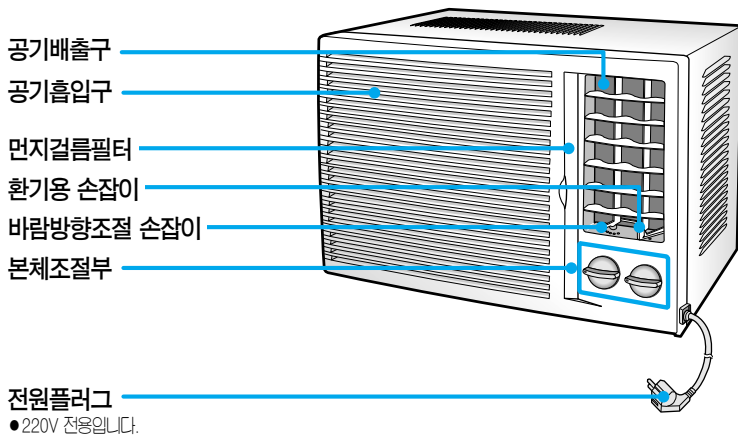

3

## 본체조절부

온도조절기



운전선택기

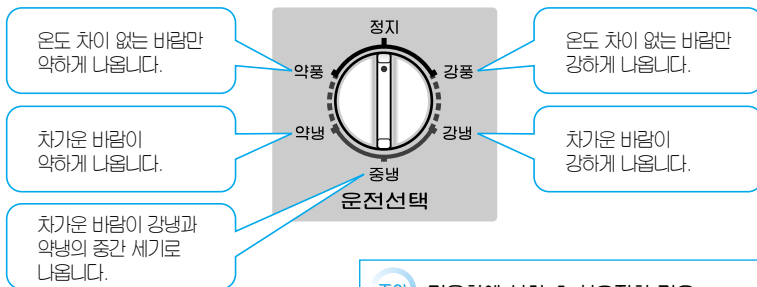

겨울철에 설치 후 시운전할 경우

- 겨울철(실외온도: 15℃이하)에는 고장의 우려가 있으므로 운전시키지 마세요.

4

# 사용 전에 알아두기

## 사용 전 확인하기

전원플러그를 꽂았나요?

220V 전용콘센트에 꽂아 주세요.

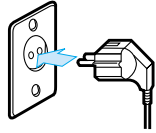

- 에어컨을 켜면 바람만 나오다가 약 3분이 지나면 찬바람이 나옵니다. 에어컨 보호를 위한 준비운전으로 고장이 아닙니다.

## 에어컨을 운전할 수 있는 조건

온도, 습도 조건을 벗어나서 운전할 경우 보호장치가 작동하여 운전이 안될 경우가 있습니다.

- 실내온도 : 약 21℃이상 32℃이하
- 실외온도 : 약 21℃이상 43℃이하
- 실내습도 : 80% 이하

5

# 냉방운전

자주 사용하는 운전으로 냉방온도, 바람의 세기, 방향을 원하는대로 조절할 수 있어 좋습니다.

**1** 운전선택기를 돌려 강냉, 중냉 또는 약냉에 맞추세요.

- 강냉에 맞추면 강한 바람으로, 중냉에 맞추면 중간 바람으로, 약냉에 맞추면 약한 바람으로 냉방운전이 시작됩니다.



운전선택기

(예) 강한 바람으로 냉방하고 싶을 때

**끝 때**

운전선택기를 정지에 맞추세요.

**2** 온도조절기를 돌려 냉방온도를 조절하세요.

- 숫자가 커질수록 온도는 더 낮아집니다.

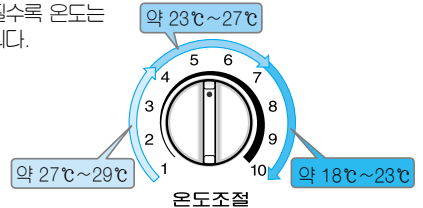

바람의 방향을 조절하려면

- 8쪽을 참조하세요.

6

# 송풍운전

선풍기와 같은 바람을 원할 때 선택하면 좋습니다.

운전선택기를 돌려 **강풍** 또는 **약풍** 에 맞추세요.

- 강풍에 맞추면 강한 바람으로, 약풍에 맞추면 약한 바람으로 송풍운전이 시작됩니다.



**끝 때**

운전선택기를 정지에 맞추세요. 예) 약한 바람으로 송풍운전하고 싶을 때



**바람의 방향을 조절하려면**

- 8쪽을 참조하세요.
- 송풍운전시 온도조절은 할 수 없습니다.

7

# 바람의 방향조절

**바람조절판으로 좌우조절**

- 바람방향조절 손잡이를 잡고 좌우 원하는 쪽으로 놓으세요.

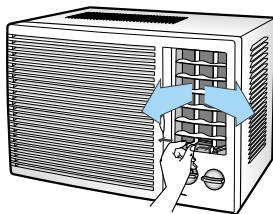

8

# 실내환기

바깥 공기로 실내를 환기하고 싶을 때 선택하면 좋습니다.

## 환기하려면



### 로 환기용 손잡이 이동

- 바깥 공기가 실내로 들어와 환기가 시작됩니다.

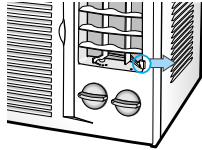

## 환기를 멈추려면



### 로 환기용 손잡이 이동

- 실내로 들어오던 바깥 공기가 차단됩니다.

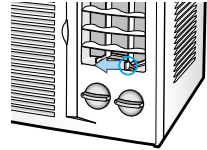

9

# 청소 및 손질방법

청소는 2주에 한번씩 해 주세요. 손질 및 청소시 전원플러그를 반드시 빼 주시고, 외관은 40℃ 이하의 물에 부드러운 행걸을 적셔 꼭 짰 후 닦아 주세요.

## 1 먼지걸름필터를 빼 주세요.

- 먼지걸름필터 중앙에 있는 손잡이를 잡고 오른쪽으로 당겨 빼 주세요.

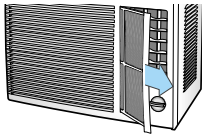

## 2 진공청소기나 솔로 먼지를 없애 주세요.

- 먼지가 심할 경우 중성세제를 탄 미지근한 물에 살짝 씻어 주세요.
- 주의! 비벼 빨면 먼지걸름필터가 망가질 수 있습니다.

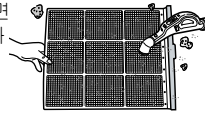

## 3 그늘에서 완전히 말린 후 다시 끼워 주세요.

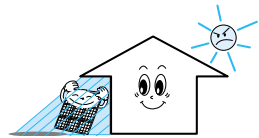

**\*주의\*** • 신나, 등유 및 유기용제(황산, 염산 등)를 사용하여 에어컨 표면을 닦거나 스티커 등을 붙이면 표면이 손상될 수 있습니다.

# 보관방법

겨울철 등 오랫동안 사용하지 않을 때는 아래와 같이 보관해야 제품을 오랫동안 사용할 수 있습니다.

**1** 배수호스가 설치되어 있지 않은 경우 실외측에 고인 물을 빼 주세요.

- 고무캡을 열어 물을 완전히 뺀 후 다시 막아 주세요.
- 배수호스가 연결되어 있는 경우에는 물을 빼지 않아도 됩니다.

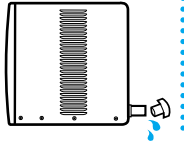

**2** 손질 후 에어컨 내부를 건조시켜 주세요.



**3** 운전선택기를 돌려 운전을 정지시킨 후 전원플러그를 빼 주세요.

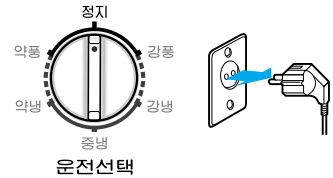

# 서비스 의뢰 전

**잠깐만요.** 고장이 아닐 수도 있습니다. 전화하시기 전에 아래 사항들을 확인해 보세요. 조치 후에도 같은 현상이 나타나면 전원플러그를 뺀 후 서비스센터에 문의해 주세요.

## 운전이 안돼요

- 확인1** 정전이 된 것은 아닌가요? ▶ 전기가 들어 오는지 확인한 후 다시 운전해 보세요.
- 확인2** 전원플러그가 빠져 있는 것은 아닌가요? ▶ 전원플러그를 다시 꽂은 후 운전해 보세요.

## 바람은 나오는데 찬바람이 안나와요

- 확인1** 온도조절기가 알맞은 위치에 있나요? ▶ 온도범위를 참고해 온도를 조절하세요. (6쪽 참조)
- 확인2** 먼지걸름필터가 먼지로 막히지 않았나요? ▶ 먼지걸름필터는 2주에 한번 정도 청소해야 합니다. 그렇지 않으면 냉방 효과가 떨어질 수 있습니다. (10쪽 참조)
- 확인3** 실외측이나 배출구 앞에 장애물이 있지 않나요? ▶ 바람이 잘 통하지 않아 냉방 효과가 떨어질 수 있으므로 장애물을 치워 주세요.
- 확인4** 햇빛이 비치는 곳이 아닌가요? ▶ 햇빛가리개를 설치해 주세요.
- 확인5** 창문이나 문이 열려 있지 않나요? ▶ 문이 열려 있는 경우 냉방 효과가 떨어지므로 닫아 주세요.
- 확인6** 에어컨을 켜 직후가 아닌가요? ▶ 다시 켜 직후에는 에어컨의 보호를 위해 약 3분정도 바람만 나옵니다.

# 안전을 위한 주의사항

사용자의 안전과 재산상의 손해 등을 막기 위한 내용입니다. 아래의 내용을 잘 읽고 올바르게 사용해 주세요.

## 전원

손상된 전원코드나 플러그, 험거운 콘센트는 사용하지 마세요.

- 감전, 화재의 위험이 있습니다.



코드부분을 잡아 당겨 빼거나 젖은 손으로 전원플러그를 만지지 마세요.

- 감전, 화재의 위험이 있습니다.



전원코드를 무리하게 구부리거나 무거운 물건에 눌러 망가지지 않도록 하세요.

- 감전, 화재의 위험이 있습니다.



에어컨이 작동중일 때 전원플러그를 빼지 마세요.

- 고장, 감전의 원인이 됩니다.



## 사용

밀폐된 곳에서나 유아, 노약자는 오랜시간 사용하지 마세요.

- 산소가 부족하게 되어 위험하므로 청문을 열어 가끔 환기시켜 주세요.



에어컨 작동 중 공기흡입구, 공기배출구에 손가락이나 이물질들을 넣지 마세요.

- 특히 어린이가 장난치면 다칠 수 있습니다.



작동중에 앞면그릴을 열지 마세요.

- 감전의 위험이 있습니다.



실내온도를 조절하는 것 외에 다른 용도로 사용하지 마세요.

- 정밀기, 식품, 화장품 보존 용도로 사용하면 상하거나 질이 나빠지는 원인이 됩니다.



13

## 설치

에어컨 설치시 반드시 전문가에게 문의하세요.

- 화재, 감전, 고장, 누수의 원인이 됩니다.
- 에어컨 설치장소를 바꾸는 경우, 추가 공사비와 설치비는 별도로 청구됩니다.



## 기타

함부로 분해, 수리, 개조하지 마세요.

- 수리할 필요가 있을 때는 서비스 센터로 문의하세요. 감전, 화재의 위험이 있습니다.



에어컨에서 이상한 소리, 타는 냄새, 연기가 나면 즉시 운전을 정지시킨 후 전원플러그를 빼고 서비스센터로 문의하세요.

- 감전, 화재의 위험이 있습니다.



에어컨 위에 올라가거나 무거운 물건을 올려 놓지 마세요.

- 에어컨이 쓰러지면 다칠 수 있으며, 감전, 고장의 위험이 있습니다.



에어컨 바람을 직접 쐬지 마세요.

- 건강에 해로운 뿐 아니라 동식물에 나쁜 영향을 줄 수 있습니다.



젖은 손으로 에어컨을 만지지 마세요.

- 감전의 위험이 있습니다.



## 청소

운전을 정지시킨 후 전원플러그를 빼고 팬이 회전을 멈춘 상태에서 청소하세요.

- 감전되거나 다칠 수 있습니다.
- 전원플러그를 뺀 후 1분 정도 지나면 팬이 정지합니다.



물을 직접 뿌려 청소하거나 벤젠, 신나, 알콜 등으로 닦지 마세요.

- 감전, 화재의 위험이 있습니다.



14



# 에너지 절약안내

## 에너지를 절약하는 6가지 방법

희망온도를 적절하게 조절하세요.  
(실외온도보다 5℃ 정도 낮게)

- 희망온도를 너무 낮게 맞추면 전기 소모도 많고 건강에 해를 줄 수도 있으므로 실외온도보다 5℃ 정도 낮게 조절하여 사용하세요.



오랜시간 사용하지 않을 때는  
전원플러그를  
빼 주세요.



먼지걸름필터는 꼭 끼워 사용하고  
자주 청소해 주세요.

- 먼지걸름필터에 먼지가 많으면 냉방효과가 떨어지므로 2주에 한번 정도 청소해 주세요.
- 운전중에 먼지걸름필터가 없으면 에어컨 수명이 짧아지거나 전기소모가 많아집니다.

에어컨은 바람이 잘 통하는 곳에  
햇빛을 피해서 설치하고, 햇빛이 비치는  
곳에는 햇빛가리개를  
설치해 주세요.



창문이나 문은 가끔씩 닫아 주세요.

- 냉방효과가 떨어지므로 창문과 문을 닫아 주세요.
- 오랜시간 운전시에는 가끔 창문을 열어 환기시켜 주세요.



햇빛이나 열기구를 피해 설치하세요.

- 햇빛이 비칠 때에는 커튼 등을 쳐 주세요.
- 열기구를 함께 사용하면 냉방효과가 떨어지므로 피해 주세요.



15

# 재활용 정보안내

'95년 1월 1일부터 쓰레기 종량제가 시행됨에 따라 폐가전 제품을 어떻게 처리할 것인가?

### 무료서비스

삼성전자의 대리점으로부터 제품을 새로 구입하고,  
사용하던 기존의 제품을 버리고자 하는 경우

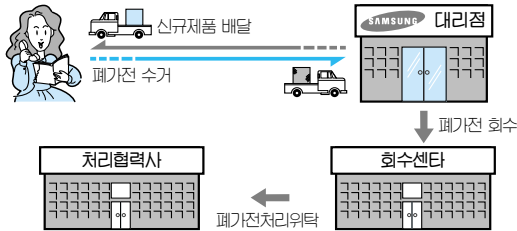

### 유료서비스

기존에 사용하던 제품을 단순히 버리고자 하는 경우

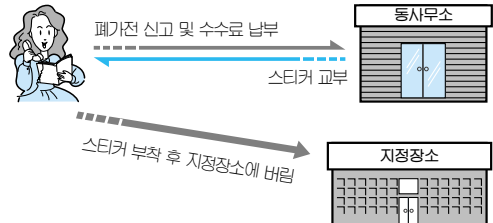

### 재활용 마크란?



물품을 사용한 후에 발생하는 폐기물 중에서 재활용이 가능한 물품을 사용자가 구별할 수 있도록 표시한 마크입니다.  
(예 : 종이류, 고철류, 유리병류, 합성수지류)

### 재질표시 마크란?



합성수지 부품의 재료구분을 용이하게 하여 재활용이 가능한 폐기물을 재활용업자 등이 쉽게 구분할 수 있도록 표시한 마크입니다.

# 에어컨 설치편

- 에어컨의 성능을 충분히 발휘할 수 있도록 설치방법을 잘 읽고 설치하세요.
- 에어컨의 기본 설치비용은 제품가격에 포함되어 있습니다. 단, 추가공사(앵글설치 등)가 필요한 경우 해당비용은 사용자가 부담해야 합니다.
- 설치는 반드시 전문가에게 의뢰하시고, 사용자가 직접 설치하지 마세요.
- 서비스 기사의 접근이 불가능하여 이전이 필요한 경우에는 무상서비스 기간 중이라도 이전에 따른 비용은 소비자 부담입니다.



## 설치하기

### 설치시 주의사항

- 에어컨 설치장소는 햇빛이 비치지 않는 곳으로, 북쪽이나 동쪽이 좋습니다.
- 부득이 남쪽이나 서쪽에 설치할 때는 햇빛을 막기 위한 차광막을 설치하는 것이 좋으며, 이때는 실외 공기의 흐름이 방해되지 않도록 주의하세요.

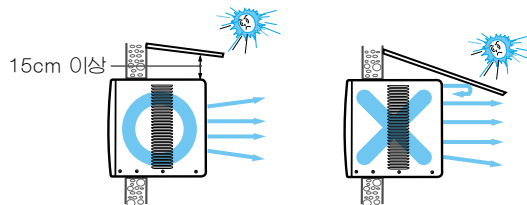
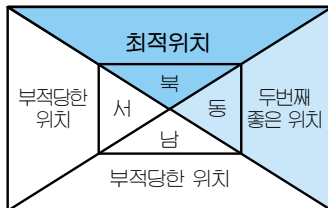

- 설치대(앵글조립)는 에어컨 중량을 견딜 수 있도록 충분한 강도가 있어야 합니다.

## 설치조건

### 1. 설치장소

- 에어컨은 무거운 제품이므로 설치하는 장소의 벽이나 창은 에어컨 운전시에 충분히 견딜 수 있고 또한 진동이나 소음이 발생하지 않도록 충분한 강도가 있어야 합니다. 만약 약한 경우에는 별도의 공사를 해 보완하셔야 합니다.

### 2. 실외측 설치조건

- 실외측 후면에 장애물이 없는 곳을 선택하세요. 벽, 울다리 등의 장애물이 있는 경우에는 실외측 후면과 30cm 이상, 차광막과는 15cm 이상 떨어지도록 설치해 주세요.
- 실외측 후면은 공기가 잘 통하는 장소를 선택하세요.
- 실외측 후면 가까운 곳에 보일러실, 조리실 등 뜨거운 공기가 발생하는 장소는 되도록 피해 주세요. 또한 에어컨 후면에서 나오는 뜨거운 바람이나 운전 소음, 진동, 배수 등으로 이웃에 피해를 주지 않는 장소를 선택하세요. (법적으로 명시된 사항입니다.)

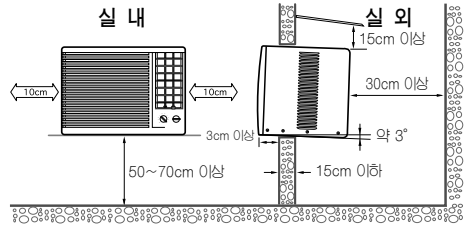

※ 만약 벽두께가 15cm를 초과할 경우는 아래와 같이 벽공사를 하거나 전문가와 상담 후 설치하세요.

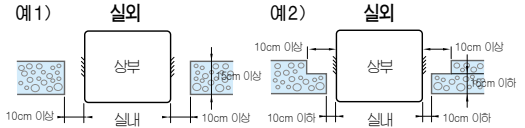

계속

## 설치하기

### 앵글 조립대 조작

앵글 조립대는 아래 그림을 참조하여 별도로 제작하세요.

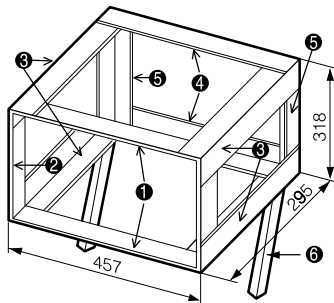

### 앵글조립 제작용 재료 및 규격

단위:mm

번호	품명	재료	수량	두께	폭	길이
①	앞상하보강판	철 판	2개	3	35	457
②	앞좌우보강판	철 판	2개	3	35	318
③	좌우상하보강판	앵글	4개	3	35×35	295
④	뒤상하보강판	앵글	2개	3	35×35	457
⑤	뒤좌우보강판	앵글	2개	3	35×35	318
⑥	발침대	앵글	2개	3	35×35	500

- 앵글조립대는 반드시 부식방지용 도장처리를 해 주세요.

## 설치방법

### ▶ 앵글조립대를 사용할 경우 ◀

1. 에어컨을 앵글조립대에 삽입시켜 주세요.
  2. 에어컨 외관과 벽과의 틈새를 패킹(스펀지, 스티로폼, 테이프 등)으로 완전히 막아 실외의 더운 공기가 실내로 들어오지 못하도록 설치하세요.
- 설치시 앞면그릴이 벽면보다 앞으로 약간 나오도록 설치하세요. (먼지걸름필터를 빼고 끼울 수 있도록 설치)

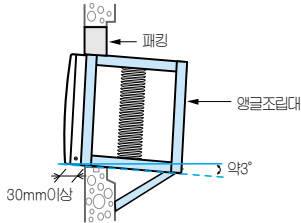

### ▶ 지지대를 사용할 경우 ◀

1. 에어컨을 지지대에 올려 놓아 주세요.
  2. 에어컨 외관과 벽과의 틈새를 패킹(스펀지, 스티로폼, 테이프 등)으로 완전히 막아 실외의 더운 공기가 실내로 들어오지 못하도록 설치하세요.
- 설치시 앞면그릴이 벽면보다 앞으로 약간 나오도록 설치하세요. (먼지걸름필터를 빼고 끼울 수 있도록 설치)

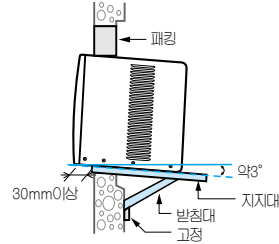

21

계속

## 설치하기

### 배수관 설치방법

- 에어컨의 설치조건에 따라 배수호스를 연결하거나 배수관만 끼워 사용할 수 있습니다.

#### 배수관만 끼워 사용할 경우

1. 에어컨 뒷면의 배수홀에 고무패킹과 배수관을 스크루로 조립한 후 고무캡을 막아 주세요.
- 냉방능력은 향상되나 소음이 다소 커질 수도 있습니다.

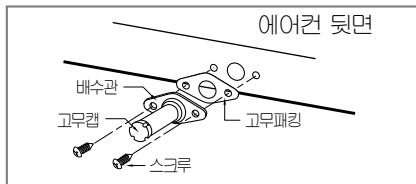

#### 배수호스를 연결하여 사용할 경우

1. 에어컨 뒷면의 배수홀에 고무패킹과 배수관을 스크루로 조립한 후 배수호스를 연결하세요.

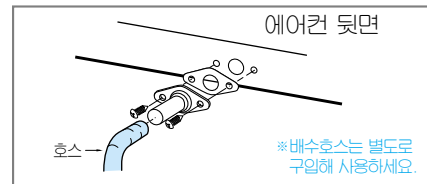

## 점검사항

1. 에어컨 설치 후 설치장소의 안전성과 설치대가 에어컨의 중량을 견딜 수 있을 만큼 견고한지 점검해 주세요.
2. 사용설명서를 참고해 시운전하여 이상이 없는가를 확인한 후 고객이 사용할 수 있도록 설명해 주세요.

## 제품규격

### 제품규격

모 델 명	AW-K310
전 원	단상 220V, 60Hz
냉 방 능 력	1400W
제 습 능 력	0.7 l /h
소 비 전 력	500W
운 전 전 류	2.5A
중 량	21kg
제품크기(가로×높이×깊이)	452 × 314 × 345(mm)

※ 품질향상을 위해 디자인 및 제품사양은 예고없이 변경될 수도 있습니다.

※ 삼성전자에서 인정하지 않는 지정점에서 설치할 경우는 무상 서비스를 받을 수 없습니다.

# 제품보증서

에어컨의  
품질 보증기간은 2년  
특심부품(컴프레서)  
보증기간은 4년입니다

## 서비스에 대하여

- 저희 삼성전자에서는 품목별 소비자피해보상규정 (재정경제부 고시 제2000-21호)에 따라 아래와 같이 제품에 대한 보증을 실시합니다.
- 서비스 요청시 삼성전자서비스(주) 또는 지정된 협력사에서 서비스를 합니다.
- 보상여부 및 내용등은 오구입로부터 7일 이내에, 피해보상은 통보일로부터 14일 이내에 해결해 드립니다.
- 부품 보유기간은 7년입니다.

## 무상서비스

\*일반 제품을 영업용도로 전환하여 사용할 경우의 보증기간은 반으로 단축 적용됩니다.

소비자피해유형		보상내용		
		보증기간이내	보증기간이후	
정신적인 사용 상태에서 발생한 성능·기능상의 하자로 고장 발생시	구입 후 10일 이내에 중요한 수리를 요할 때	제품교환 또는 현금	해당없음	
	구입 후 1개월 이내에 중요한 수리를 요할 때	제품교환		
	제품구입시 운송과정 및 제품설치중 발생한 피해	구입가 환급		
	교환된 제품이 1개월 이내에 중요한 수리를 요하는 고장발생 교환불가시	구입가 환급		
	수리가능	동일 하자로 3회까지 고장발생시	무상수리	유상수리
		동일 하자로 4회까지 고장발생시		유상수리
		서로 다른 하자로 5회까지 고장발생시		유상수리
소비자가 수리요리한 제품을 사업자가 분실한 경우	제품교환 또는 구입가 환급	정액 감가상각한 금액에 10%를 가산하여 현금		
부품보유기간 이내 수리용 부품을 보유하고 있지 않아 수리가 불가능한 경우		정액 감가상각후 현금		
수리용 부품은 있으나 수리 불가능시				
소비자의 고의 과실로 인한 고장인 경우	수리가 불가능한 경우	유상수리에 해당하는 금액중수 후 제품교환	별도의 당사 기준에 한함	
	수리가 가능한 경우	유상수리	유상수리	

제품명	모델명	
구입일	년 월 일	SERIAL NO.
구입대리점		판매금액

## 유상서비스

고장이 아닌 경우 서비스를 요청하면 요금을 받게 되므로 반드시 사용설명서를 읽어 주세요.

### ① 기구세척, 조정, 사용설명 등은 제품고장이 아닙니다.

(수리가 불가능한 경우 별도 기준에 준함)

● 사용설명 및 분해하지 않고 간단히 조정시	2회부터 유상
● 판매점에서 부실하게 설치해 주어 재설치시	1회 유상
● 제품의 이동, 이사 등으로 인한 설치 부실건	● 소비자 설치 미숙으로 재설치시
● 구입시 고액요구로 설치한 후 재설치시	● 내부세척 서비스 요청시

### ② 소비자 과실로 고장의 경우

- 소비자의 취급 부주의 및 잘못된 수리로 고장발생시
  - 전기공평을 불리하게 사용하여 고장이 발생된 경우
  - 설치 후 이동시 떨어뜨림 등에 의한 고장, 손상 발생시
  - 당사에서 미지정한 소모품, 옵션품 사용으로 고장 발생시
  - 삼성전자(주) 서비스위탁업체인 삼성전자서비스(주) 기사 및 협력사 기사가 아닌 사람이 수리하여 고장발생시

### ③ 고가의 경우

- 청제자본(청제, 영해, 수해 등)에 의한 고장발생시
- 소모성 부품의 수명이 다한 경우(간전지, 필터류 등)

삼성전자주식회사 

이 보증서는 우리나라에서만 사용되며 다시 발행하지 않으므로 사용설명서와 함께 잘 보관해 주세요.

## 삼성전자주식회사

■ 주 소 : 경기도 수원시 팔달구 대탄3동 416번지



## 사용중 궁금한 점이 있으세요?

궁금한 사항이 생기면 아래 번호로 문의하세요.  
친절하게 상담해 드리며, 통화료는 무료입니다.

# 080-200-1515

## 서비스센터 대표전화번호

# 전국 어디서나 1588-3366

제품 모델명, 고장상태, 연락처를 정확히 알려 주시면 고객 여러분의 궁금증을 언제나 친절하게 상담, 빠른 서비스를 제공합니다.



### 고객상담실

서울 02-541-3000, 080-022-3000  
부산 051-861-3000, 080-051-3000



### PC통신

PC통신 (삼성전자 기업 포함)  
GO SEC (유니텔, 천리안, 하이텔, 니우누리, 넷츠고)



### 인터넷 홈페이지

http://www.sec.co.kr



### 인터넷 쇼핑몰

http://www.gosamsung.co.kr



### AS마크란?

사후봉사가 우수한 기업에 대해  
국가기관이 국립기술품질원이 품질을  
보증하는 인증마크입니다.