

COMBO DRIVE 사용자 설명서



B급 기기

이 기기는 가정용으로 전자파 적합 등록을 한 기기라써
주거지역에서는 물론 모든 지역에서 사용할 수 있습니다.

참조 : A급 기기는 업무용이며, B급 기기는 A급 기기보다
전자파 방출이 적은 등급의 기기입니다.



차례

1. 사용자 설명서

안전을 위한 주의 사항	3
제품소개	5
플래시 메모리에 의한 펌웨어 업그레이드 방법	6
COMBO 드라이브 장착방법	7
케이블 연결방법	8
DMA 모드에 대한 설명	12
DMA 모드 설정 방법	13
기록용 소프트웨어 설치방법	14
디바이스드라이버 설치방법	15
동작방법디스크 손질 및 보관 방법	16
기록중 이상이 발생했을 경우	17
간단한 확인 조치	19
제품 규격	20

2. 소프트웨어 사용 설명서

Nero 설치하기전에	23
예러발생에 대한 주의	25
1. Nero 설치하기	27
2. Nero CD 제작 간단 설명	29
3. Nero CD 제작 따라하기	31
CD 제작하기전 알아야 할 사항	31
이미지 파일로 CD 작성하기	32
1) 데이터 CD (마법사를 사용하지 않을 경우)	33
1-1) 데이터 CD (마법사를 사용할 경우)	37
2) Audio CD (마법사를 사용하지 않을 경우)	39
2-1) Audio CD (마법사를 사용할 경우)	41
3) 혼합모드 CD (마법사를 사용하지 않을 경우)	43
3-1) 혼합모드 CD (마법사를 사용할 경우)	45
4) CD EXTRA (마법사를 사용하지 않을 경우)	47
5) CD 복사 (마법사를 사용하지 않을 경우)	49
5-1) CD 복사 (마법사를 사용할 경우)	50
6) 비디오-CD (마법사를 사용하지 않을 경우)	51
6-1) 비디오-CD (마법사를 사용할 경우)	52
7) CD-ROM (부트)	53
4. 디스크 지우기	54
5. Nero Media Player 기능 소개	56
6. Nero InCD 기능 소개	58
7. 질문 있어요!	63

3. Power DVD 사용 설명서

Power DVD	64
-----------	----



사용자 설명서



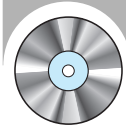

안전을 위한 주의사항

* 사용자의 안전과 재산상의 손해 등을 막기 위한 내용입니다. 아래의 내용을 잘 읽고 올바르게 사용해 주십시오.

경고 / 주의 내용



경고 : 잘못 사용했을 경우 사망이나 중상으로 이어질 가능성이 있을 때 표시합니다.
주의 : 잘못 사용했을 경우 가혹, 재산상의 손해로 이어질 때 표시합니다.

● 설치할 때

불안정한 곳에 설치하지 마십시오.

- DRIVE가 떨어져 망가지거나 다칠 수 있습니다.

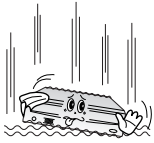

- 직사광선이 직접 닿는 곳에 설치하지 마십시오.

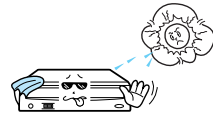

- 온도가 높거나 낮은 곳에 설치하지 마십시오.

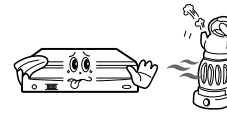

- 습기가 많은 곳에 설치 하지 마십시오.



● 동작중에

동작중에 외부에서 충격을 주지 마십시오.

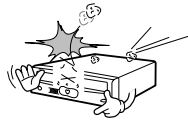

떨어뜨리거나 심한 충격을 주지 마십시오.

- 다차거나 고장의 원인이 됩니다.

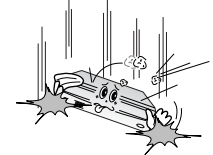

동작중에 제품을 움직이거나 디스크 트레이를 무리하게 열지 마시고 반드시 실행중인 프로그램을 종료한 후 열림/닫힘 버튼을 사용하여 주십시오.

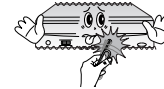

드라이브 동작중에는 비상구멍에 가는 핀을 삽입하지 마십시오.

금이 가거나 뒤틀리고 구부러진 파손된 디스크를 사용하지 마십시오.



특히 디스크의 내주에 금이 간 경우 사용 도중에 디스크가 파손될 수 있습니다.

● 기타

- 제품 내부에 음식물이나 물 등 이물질이 들어가지 않도록 하십시오.



- 화재의 위험이 있으니 알코올, 벤젠 등을 떨어뜨리지 마십시오.

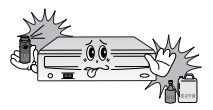

항부로 분해, 수리, 개조 하지 마십시오.

- 수리할 필요가 있을 때는 반드시 서비스센터로 연락하십시오.

- 고장, 감전, 화재의 위험이 있습니다.

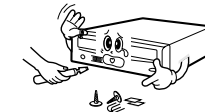

반드시 지켜야 할 것을 나타냅니다.



분해 금지를 나타냅니다.

1. 사용전에 항상 디스크에 금이 있지 않은지 점검하십시오. 만약 디스크에 금이 있는 경우(특히, 중심 Hole의 가장자리) 즉시 복사본을 만들어 사용할 것을 권장합니다. 금이 간 디스크를 계속 사용하면 디스크의 크기가 확산되며, 마지막에는 돌이킬 수 없는 디스크의 손상(파손)을 가져오게 됩니다.
2. 품질이 저조한 디스크(불법, 가스, 손상...) 는 사용하지 않아 주십시오.

* 만일 본 제품이 지정된 책임자의 명확한 승인없이 변경 또는 수정된다면 본 제품의 운영에 대한 사용자의 권한이 취소될 수도 있습니다.

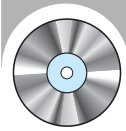

제품소개

오디오케이블, IDE케이블, SCREW(4개), 기록용 소프트웨어 CD (디바이스드라이버 포함), 사용자 설명서, DVD SOFTWARE CD.

※ 기록용 소프트웨어 CD는 분실이나 훼손시 추가공급이 불가하오니, 보관에 주의해 주시기 바랍니다.

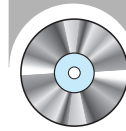
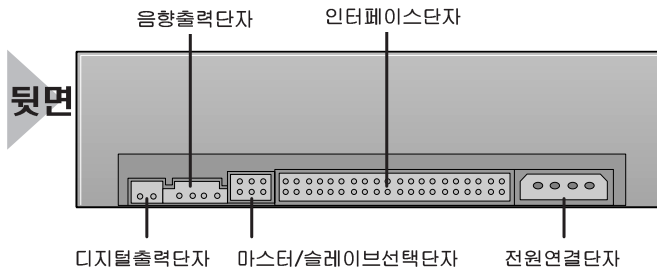
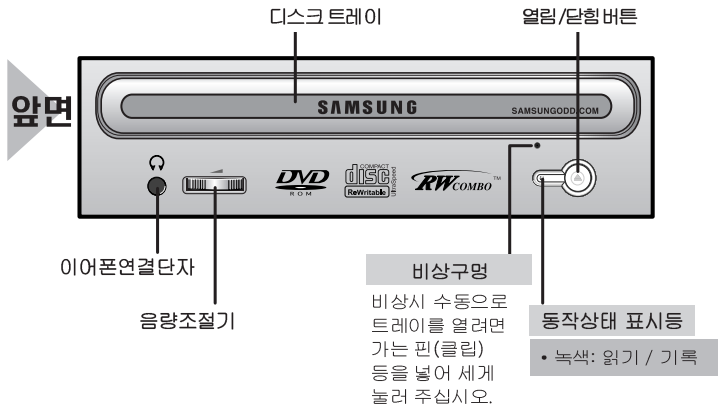

플래시 메모리에 의한 펌웨어 업그레이드 방법

※ 펌웨어 업그레이드로 인하여 제품에 문제가 발생하였을 경우 당(사)에서 책임을 지지 않습니다. 제품에 대한 서비스는 서비스센터를 방문 하시기 바랍니다.

- ▶ 당사제품은 삼성전자 홈페이지를 통하여 최신 펌웨어 파일을 다운로드하여 기능을 업그레이드 할 수 있습니다. 자세한 내용은 삼성전자 홈페이지(www.sec.co.kr)를 참조하십시오. 인터넷 주소 : www.sec.co.kr [홈> 제품> 컴퓨터 주변기기>ODD>고객지원>다운로드
- ▶ ODD 서비스 홈페이지를 방문 하시어 "Firmware Live Update" 프로그램을 이용 하시면 항상 개선된 최신 펌웨어로 자동 업그레이드 되며, 향상된 기능으로 제품을 사용할 수 있습니다. 인터넷 주소 : www.samsungODD.com [정보공유>Firmware Live Update]

최고 48배속 기록 / 48배속 재생 COMBO 드라이브

- ◆ 최대재생속도 : CD : 48배속(7200KB/sec) 데이터 전송 DVD : 16배속(21600KB/sec) 데이터 전송
- ◆ 기록 속도 CD-R: 48배속(7200KB/sec) 데이터 기록 40배속(6000KB/sec) 데이터 기록
32배속(4800KB/sec) 데이터 기록 24배속(3600KB/sec) 데이터 기록
16배속(2400KB/sec) 데이터 기록 8배속(1200KB/sec) 데이터 기록
- CD-RW : Ultra Speed Writing DISC : 24배속(3600KB/sec) 데이터 기록
High Speed Writing DISC
16배속(2400KB/sec) 데이터 기록 10배속(1500KB/sec) 데이터 기록
Low Speed Writing DISC : 4배속(600KB/sec) 데이터 기록

- ◆ 플래시 메모리 장착: 펌웨어 업그레이드가 용이합니다
- ◆ E-IDE 인터페이스(PC 내장형)
- ◆ 대용량 데이터 버퍼 8MB

지역코딩 (RPC:Region Protection Code)

DVD 디스크의 지역보호코딩

이 기능은 DVD 플레이어 상에서 지원되는 기능으로서 DVD 비디오 디스크(예: 영화)에서 사용됩니다. 현재 세계의 동영상 산업은 몇개의 지역적 영역으로 나뉘집니다. 이들 영역은 동영상 산업계에서 영화를 출시하는 지역 시장과 상호 연관되어 있습니다. RPC 코드는 판매되는 지역에 따라 세계 시장에 출시되는 영화 디스크에 수록됩니다. 이들 RPC 코드를 이용하면 새로 선보일 영화가 해당 시장으로 출시 되기 전에 앞서 다른 동영상 시장 지역으로 복제되어 판매되는 일을 통제 및 규제할 수 있습니다. SM-348 드라이브는 RPC 2를 지원합니다. RPC 2는 지역 Code를 User가 변경할 수 있도록 하는 Mode입니다. SM-348 드라이브는 Default로써 RPC 2가 선택되어 있습니다. 지역 Code 변경은 MPEG Application 상에서 User가 5회까지 바꿀수 있습니다. 지역 Code를 5회 이상 변경시 서비스센터로 문의하십시오.

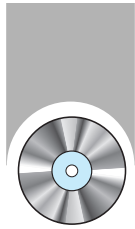

COMBO 드라이브 장착방법

COMBO 드라이브를 PC에 장착하는 방법입니다.
먼저 PC를 분해한 후 COMBO와 케이블을 연결하고 다시 PC를 조립합니다.

※ 그림을 보면서 순서대로 해주십시오.

1 PC의 모든 전원을 꺼 주십시오.

2 컴퓨터의 뒷개를 여십시오.

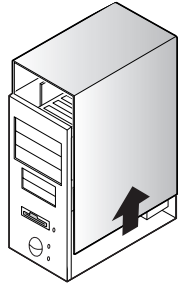

3 가로지지대가 필요한 경우 본 제품의 양쪽에 가로지지대를 부착하십시오.

● 가로지지대는 컴퓨터의 부속품이므로 없을 경우 별도로 구입하십시오.

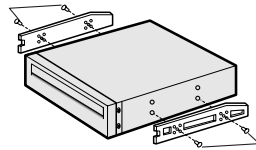

4 플레이트를 뺀 자리에 COMBO 드라이브를 그림과 같이 밀어 넣으십시오.

● 플레이트에 넣기 어려울 경우에는 플로피 디스크 자리에 바꾸어 넣어 주십시오.

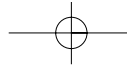

케이블 연결방법

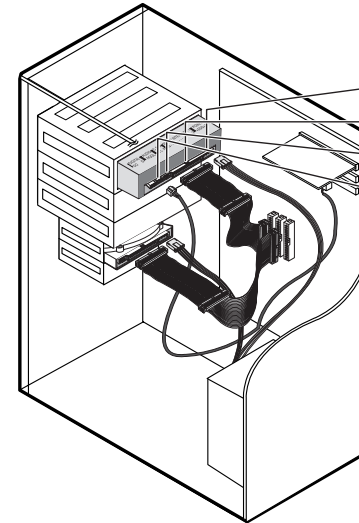

- 1 전원케이블 연결
- 2 ID케이블 연결
- 3 마스터/슬레이브 선택단자
- 4 오디오케이블 연결

1 전원케이블 연결

● 컴퓨터 내부 전원 박스에 있는 전원 케이블(4핀)을 깎인 면이 위로 향하도록()하여 COMBO 드라이브의 전원연결단자에 연결 하십시오.

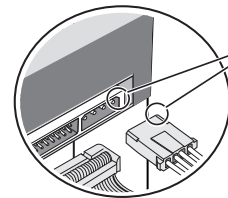

깎인 면

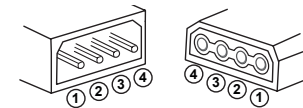

- ①+5V DC
- ②Ground
- ③Ground
- ④+12V DC

주의 : 전원 케이블을 잘못 연결하면 고장의 원인이 되므로 전원 콘택터 방향과 COMBO 드라이브의 경사면을 잘 확인하고 연결하십시오.

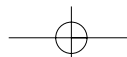

2 IDE케이블 연결

- 하드디스크에 연결되어 있는 IDE케이블(40핀)을 인터페이스단자에 끼워 주십시오.
(케이블의 붉은색 선 쪽이 1번핀에 오게 합니다.)

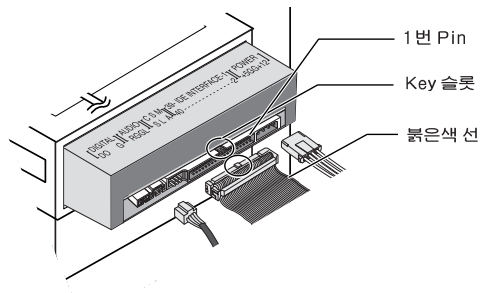

1개의 IDE케이블 사용시

- COMBO 드라이브 뒷면의 마스터/슬레이브 선택 단자에 SL (Slave) 로 연결하십시오.

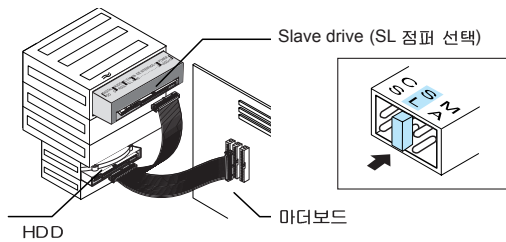

2개의 IDE케이블 사용시

- COMBO 드라이브 뒷면의 마스터/슬레이브 선택 단자에 MA (Master) 로 연결하십시오.

* COMBO 드라이브가 하나 일 경우 : MA (Master) 로 설정

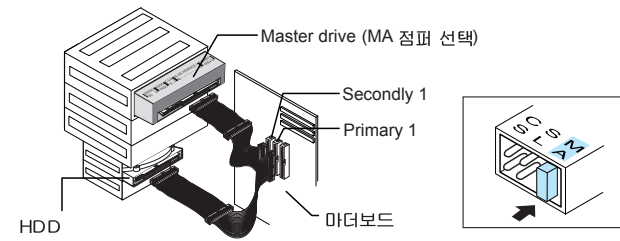

* COMBO 드라이브가 2개 일 경우 : MA (Master/SL Slave) 로 설정

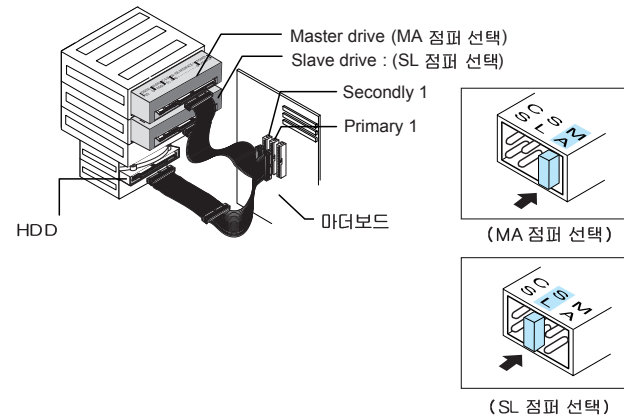



DMA 모드에 대한 설명

※ 하드디스크(HDD)와 COMBO드라이브를 **DMA 모드**로 설정하여 사용할 것을 권장합니다.

DMA 모드란 ?

DMA(Direct memory access)란 직접 기억장치 접근방식이라는 의미로 CPU를 관계하지 않고 주변 장치와 메모리간에 능동적으로 전송이 이루어지게 하여 CPU의 부담을 덜어 주는 기술로 다중작업 기능과 전송속도를 빨라지게 하는 역할을 합니다.

- 이는 프로그램이 실행되는 동안에 입출력을 위한 인터럽트의 발생 횟수를 최소화시켜 컴퓨터 시스템의 효율을 높이기 위한 방법으로, 주변장치와 주기억장치의 입출력 데이터 교환을 CPU를 거치지 않고 고속으로 직접 행하게 합니다.

UDMA는 Ultra DMA를 뜻하며, PIO는 DMA와 반대의 개념입니다. 즉 PIO로 전송모드를 선택하게 되면 CPU가 중앙에서 주변장치와 주기억장치와의 데이터 전송 역할을 담당하게 됩니다.

- DMA모드 사용시 CPU가 DATA 전송을 관여하지 않고 주변장치들 간에 직접적으로 DATA를 전송하는 방식입니다.
단 DMA 모드를 지원하지 않는 MainBoard에서는, DMA 모드가 설정되지 않습니다. 또한 외장형 접속장치를 사용하였을 때는 DMA 모드가 설정되지 않습니다.
- DMA 모드로 설정하여 사용할 때, 일부 VIA Chip Set을 사용하는 MainBoard 및 일부 특정 MainBoard에서는 호환성 문제가 발생할 수 있습니다.
먼저 사용하고 계신 MainBoard에서 DMA모드를 지원하는지 확인하신 후 사용하시기 바라며, 이때 DMA 모드를 지원하지 않는 MainBoard라면 DMA모드가 아닌 PIO 모드로 변경 후 사용하시기 바랍니다.

3 마스터/슬레이브선택단자에 점퍼 연결

- COMBO 드라이브 뒷면에 점퍼를 연결하십시오.
MA(Master)에 연결했을 경우 마스터로, SL(Slave)에 연결했을 경우 슬레이브로 동작되며, CS(CSEL)에 연결했을 경우 디바이스를 호스트 인터페이스 시그널CSEL을 사용하여 제어할 수 있습니다. (일반적으로 MA에 연결을 권장합니다.)

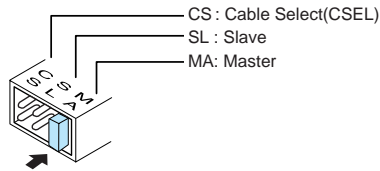
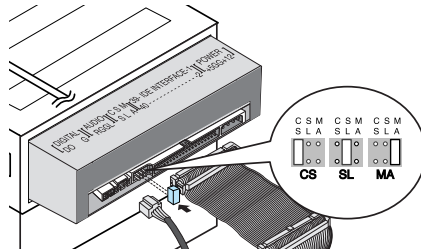

4 오디오케이블 연결(사운드카드가 연결되어 있을 경우)

- 오디오케이블(4핀)을 사용하여 COMBO 드라이브의 음향출력단자와 사운드카드의 오디오입력단자를 연결하여야 드라이브의 소리를 들을 수 있습니다.
- Digital 출력 단자를 이용하여 연결하면 좀더 선명한 소리를 들을 수 있습니다. (Digital out을 지원하는 CARD에서만 사용이 가능합니다.)
일반 사운드카드는 지원이 안되는 경우가 있습니다.

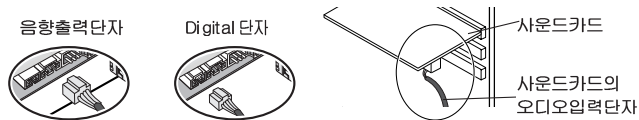

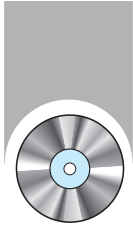

DMA 모드 설정 방법

삼성 ODD 서비스 홈페이지(www.samsungodd.com)를 방문하시어 "Firmware Live Update" 프로그램을 이용하시면 항상 개선된 최신 펌웨어로 자동 업그레이드되며, 향상된 기능으로 제품을 사용할 수 있습니다.

하드디스크의 DMA 설정방법

Windows98 & WinME

『시작 → 설정 → 제어판 → 시스템 → 장치관리자 → 디스크 드라이브 → GENERIC IDE DISK TYPE 02 → 등록정보 → 설정』에서 DMA 체크로 설정이 가능합니다.

Windows2000 & Windows XP

『시작 → 설정 → 제어판 → 시스템 → 하드웨어 → 장치관리자 → IDE Controller → 보조 IDE 케이블 Controller 등록정보 → 고급설정』에서 전송모드를 DMA(사용 가능한 경우)로 선택하여 DMA 설정이 가능합니다.

- 장치 0: Master 장치 1: Slave

WindowsNT

Service Pack 6.0을 설치하여 DMA 설정관련 파일을 실행하여 설정 가능합니다.

COMBO Drive의 DMA 설정방법

Windows98 & WinME

『시작 → 설정 → 제어판 → 시스템 → 장치관리자 → CD-ROM → 해당 Drive 등록정보 → 설정』에서 DMA 체크로 설정이 가능합니다.

Windows2000 & Windows XP

『시작 → 설정 → 제어판 → 시스템 → 하드웨어 → 장치관리자 → IDE Controller → 보조 IDE 케이블 Controller 등록정보 → 고급설정』에서 전송모드를 DMA(사용 가능한 경우)로 선택하여 DMA 설정이 가능합니다.

- 장치 0: Master 장치 1: Slave

WindowsNT

Service Pack 6.0을 설치하여 DMA 설정관련 파일을 실행하여 설정 가능합니다.

OS 사용 환경에 따라 다를 수 있습니다.

※ DMA 설정을 하신 후 반드시 제대로 설정이 되어 있는지 확인하시기 바랍니다.

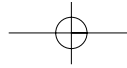

기록용 소프트웨어 설치방법

기록용 소프트웨어 설치

COMBO 드라이브를 이용해 CD-R 또는 CD-RW 디스크에 데이터를 기록하려면, 부속품인 기록용 소프트웨어를 설치하셔야 합니다. 디스크를 COMBO 드라이브에 넣고, 화면상의 프로그램 진행 내용에 따라 설치하십시오.

● 자세한 내용은 기록용 소프트웨어 설명서를 참조하십시오.

※ 다른 기록용 소프트웨어가 설치되어 있는 상태에서 당사에서 제공되는 소프트웨어를 설치할 때에는, 프로그램 호환성문제로 인하여 문제가 발생할 수 있습니다. 반드시 기존의 소프트웨어를 제거하신 후, 제공되는 소프트웨어를 설치하시기 바랍니다.

디바이스 드라이버 설치

※ Windows 98/2000/ME/XP 또는 Windows NT™ 4.0이상의 경우에는 Windows가 제공하는 디바이스 드라이버를 사용하므로 별도의 디바이스 드라이버를 셋업시킬 필요가 없습니다.

● 당사에서 제공되는 디바이스 드라이버는 DOS에서 COMBO 드라이브를 인식하게 해주는 설치 드라이버이며, DOS에서는 읽기(READ) 기능 밖에는 사용할 수 없습니다. 기록하실 때에는 DOS용 디바이스 드라이버를 설치하지 않는 것이 좋습니다.

※ 당사의 디바이스 드라이버는 제공하는 기록용 소프트웨어 디스크의 DDRAWER 폴더에 있습니다.

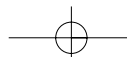

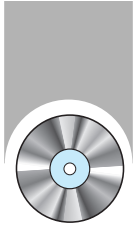

디바이스 드라이버 설치방법

자동셋업방법

- 1 Windows 탐색기에서, 제공되는 기록용 소프트웨어 디스크의 DDRIWE 폴더를 선택하십시오.
- 2 DDRIWE 폴더의 'CDSETUP.EXE'를 클릭하십시오.
- 3 화면의 OK 버튼을 클릭하거나 ENTER 키를 치십시오.
- 4 System을 재부팅하십시오.

수동셋업방법

- 1 「C:\WSAMSUNG」 폴더(디렉토리)를 만드십시오.
- 2 제공되는 기록용 소프트웨어 디스크의 DDRIWE 폴더의 모든 파일을 「C:\WSAMSUNG」 폴더에 복사하십시오.
- 3 「CONFIG.SYS」의 내용을 다음과 같이 수정하십시오.
● DEVICE=C:\WSAMSUNG\SSCDROM.SYS /D:SSCD000/V를 치세요.

```

LAST DRIVE =Z
-----
DEVICE = C:\WSAMSUNG\SSCDROM.SYS /D:SSCD000/V
    
```

- 4 「AUTOEXEC.BAT」의 내용을 다음과 같이 수정하십시오.
● C:\WSAMSUNG\WMSDEX /D:SSCD000를 치십시오.

```

-----
C:\WSAMSUNG\WMSDEX /D:SSCD000
    
```

- 5 System을 재부팅하십시오.

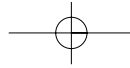

동작방법 / 디스크 손질 및 보관방법

사용자의 안전과 재산상의 손해 등을 막기 위한 내용입니다. 아래의 내용을 잘 읽고 올바르게 사용해 주십시오.

동작방법

- 1 컴퓨터의 전원버튼을 눌러 부팅시키십시오.
- 2 부팅이 끝난 후 열림/닫힘버튼을 눌러 디스크 트레이를 열어 주십시오.
- 3 디스크(CD/DVD)를 넣고 열림/닫힘버튼을 눌러 디스크트레이를 닫아 주십시오.
● 동작상태 표시등이 켜집니다.
- 4 디스크(CD/DVD)를 재생시키십시오.

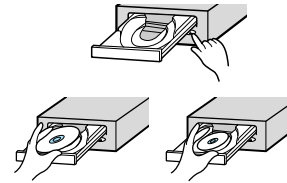

오디오 CD를 재생시킬 경우

- 사운드카드 구입시 제공받은 CD재생용 프로그램을 실행시키거나 윈도우상에서 제공되는 매체 재생용 아이콘을 실행시키십시오.
- 이때 이어폰 연결단자에 이어폰이나 헤드폰을 연결하여 소리를 들을 수 있습니다.

DVD 타이틀/비디오 CD 타이틀을 재생시키려면

- 부속품으로 제공된 DVD SOFTWARE MPEG 프로그램을 PC에 설치한후 실행 하십시오.
- DVD SOFTWARE 사용법 : 64페이지부터 참조 하십시오.

디스크 보관방법

- 직사광선이 비치는 곳에 보관하지 마십시오.
- 통풍이 잘 되는 평평한 장소에 수직으로 세워 보관하십시오.
- 디스크에 낙서를 하거나 라벨 등을 붙이지 마십시오.
- 디스크에 무리한 충격을 주거나 떨어뜨리지 마십시오.

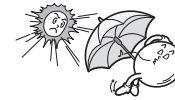

디스크 손질방법

- 디스크의 표면을 만지지 말고 가장자리를 잡으십시오.
- 디스크는 부드러운 면형겉으로 디스크의 중심부에서 바깥쪽으로 가볍게 닦아 주십시오.

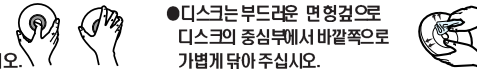

* 디스크의 표면을 손으로 만지거나 디스크에 이물질, 먼지 등이 묻으면 제대로 동작되지 않을 수 있습니다.

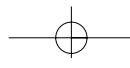

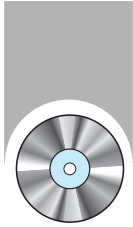

기록중 이상이 발생했을 경우

하드 드라이브를 원본으로 하여 기록할 경우

- 1 원본 파일에 오류가 없는지 확인하여 주십시오.
- 2 Windows의 조각모음 기능을 이용하여 하드 디스크를 최적화 시켜주십시오.
 - 시작메뉴/프로그램/보조프로그램/시스템 도구/ 디스크조각모음
- 3 만약 압축된 하드디스크를 원본으로 사용하신다면 압축을 풀어주십시오.
- 4 하드디스크에 기록하고자 하는 파일 중 가장 큰 파일용량의 2배 이상의 여유공간을 마련하여 주십시오.
- 5 1000개 이상의 작은 파일을 기록하실 경우에는 아래와 같이 기록하여 주십시오.
 - 이미지 파일을 생성한 다음 이미지 파일을 기록하는 방법을 권장합니다. 이미지 파일로부터 CD를 만드는 방법은 기록용 소프트웨어 설명서의 "이미지 파일로 CD 작성하기(32페이지)" 를 참조하십시오.
 - 낮은 기록속도를 선택하여 기록합니다.
 - 작은 파일을 압축하여서, 압축된 파일을 기록합니다.

네트워크 드라이브를 원본으로 하여 기록할 경우

- 1 네트워크 드라이브의 내용을 기록하실 경우에는 먼저 네트워크 드라이브의 내용을 하드 드라이브로 복사한 후에 기록하십시오.
- 2 버퍼 언더런 방지기술을 적용하여 기록시 문제는 없습니다. 다만, 중요한 문서는 하드 드라이브로 복사한 후 기록하십시오.

CD-ROM 드라이브를 원본으로 하여 기록할 경우

- 1 원본 CD가 더러울 경우에는 CD를 깨끗하게 한 다음에 기록하십시오.
- 2 원본 CD의 상태가 좋지 않을 경우에는 이미지 파일을 만든 후에 이미지 파일을 기록하는 방법을 권장합니다.
- 3 CD-ROM 드라이브에서 Speed Down 기능이 있는지를 확인하시고 만약 이 기능이 있다면, 낮은 배속으로 기록을 수행하는 방법과 이미지 파일을 만들어서 하드 드라이브에 저장해 놓은 다음 기록을 하는 방법이 있습니다.
- 4 CD-ROM 드라이브의 데이터 전송 속도가 기록속도보다 느릴 경우에는 데이터 전송속도보다 낮은 기록속도를 선택하여 주십시오.

CD-R 디스크의 기록 배속이 제한되는 경우

- 1 디스크의 특성이 좋지 않은 경우
 동일 ID에 특성이 다른 디스크가 많이 존재합니다. 드라이브는 디스크 안의 정보를 보고 판단하여 디스크에 맞게 최적의 조건으로 기록하도록 Write Strategy가 설정되어 있습니다. 예를 들어 48배속과 32배속의 디스크가 있을 경우 각각을 구별하여 디스크 정보를 넣지 않는 디스크 업체가 많이 있습니다. 특성이 다름에도 불구하고 디스크 정보가 같기 때문에 Write Strategy를 한 개만으로 대응함에 있어 우리가 따르므로 안정된 기록을 위해 기록배속을 낮추어 기록합니다.
 시장에 유통 판매되는 디스크간에 표기 배속이 같은 디스크의 편차가 있는 경우 안정된 기록을 위해 기록 배속을 낮추어 기록합니다.
- 2 삼성 기록 배속 기준
 기준 1. 고 배속으로 유통되는 디스크이나, 특성이 나쁘거나 동일 ID에 저 배속용 DISC가 있는 경우, 안정성을 위해 배속을 제한합니다.
 기준 2. 배속 제한된 디스크는 추후 추가적으로 검토하여 조정합니다.
 (고 배속 DISC가 동일 ID에 저 배속 DISC가 있는 경우(현재 배속제한), 시장에서 저 배속 DISC 소진 시 배속을 높입니다.)

- COMBO Drive 는 고배속 재기록 DISC(CD-RW 24X) 기록 기능을 제공합니다. 고배속 재기록시 High Speed가 인쇄된 DISC를 사용하십시오.
 - Ultra Speed : 24X 지원
 - High Speed-RW : 16X, 10X 지원
 - 일반RW : 4X 지원

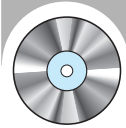

간단한 확인 조치

* VIA CHIP SET(일부) 이 장착된 메인보드에서는 호환성 문제가 발생할 수 있으니 DMA를 DISABLE 시켜 주십시오.

COMBO 드라이브를 인식하지 못해요.

- 전원케이블, 오디오케이블, IDE케이블이 바르게 연결되었는지 확인하십시오.
- IDE케이블 연결상태를 바꿔 연결하십시오.
- 가능한 2차 IDE케이블의 마스터에 연결하십시오.
- 마스터/슬레이브의 접퍼 연결상태를 확인하십시오.

COMBO드라이브를 설치한 후 PC 속도가 느려졌어요.

- 디바이스 드라이버를 다시 설치하거나 삼성전자 홈페이지 (www.sec.co.kr) 또는 ODD 서비스 홈페이지 (www.samsungODD.com)를 통해 최신 버전으로 설치하십시오.

Windows에서 COMBO DRV를 인식하지 못해요.

- Windows 프로그램이 깨지면 인식문제가 발생할 수 있으니 다시 설치하십시오.
- Windows에서만 인식하지 못할 경우는 Windows를 다시 설치하십시오.

오디오 CD의 소리가 안나와요.

- COMBO 드라이브의 음향출력 단자와 사운드카드의CD-IN 단자에 오디오케이블이 바르게 연결되어 있는지 확인하십시오.
- 사운드카드가 제대로 작동하는지 확인하십시오.
- 음량조절기로 소리를 크게 해보십시오.
- 사운드카드 구입시 제공받은 CD재생용 프로그램을 실행시키거나 윈도우상에서 제공되는 매체 재생용 아이콘을 실행시키십시오.
- 이때 이어폰 연결 단자에 이어폰이나 헤드폰을 연결하여 소리를 들을 수 있습니다.
- 모든 윈도우 버전에서 디지털 재생 체크하여 사용하게 되면, 제품의 헤드폰 단자로는 사운드 출력이 되지 않습니다.

CD를 인식하지 못하고 속도가 느려요.

- CD상태가 불량한지 확인한 후 깨끗이 닦아 사용하십시오.

디스크 트레이가 안 열려요.

- 전원 코드나 전원케이블이 바르게 연결되었는지 확인하십시오.
- 전원이 켜진 상태에서 안 열리는 경우 먼저 전원을 끄고 비상구멍에 가는 핀 (클립)을 세게 밀어 넣어 여십시오.

S/W Mpeg로 비디오 CD재생시 화면이 끊어지고 속도가 느려요.

- 재생 화면의 크기를 적당한 크기로 줄여 주십시오.
- 디스플레이 해상도 설정이 적절하지 확인한 후 Windows의 제어판에서 적절한 해상도로 맞춰 주십시오.

DISC를 넣었는데 DISC가 들어 있지 않다는 메시지가 나타나요.

- DISC를 넣고 너무 빨리 실행버튼을 누르면 CD를 인식하지 못할 수 있으므로 디스크 트레이를 열었다가 닫은 후 다시 시도하십시오.
- DISC를 깨끗이 닦아 사용하십시오.

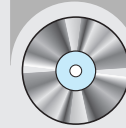

제품규격

구 분		SM-348	
		CD-RW	DVD / CD
디스크	사용 가능 디스크	DVD-ROM, DVD-VIDEO, DVD-R, DVD-RW, CD-DA(Audio), CD-ROM, CD-ROM XA, CD-Plus, CD-Extra, Photo-CD (Single, Multi-session), Video CD ready, Enhanced CD, CD-I/FMV, CD-R, CD-RW, CD-TEXT	
	삭제 가능 디스크	CD-RW	
	디스크 직경	120mm 또는 80mm	
드라이브 성능	데이터 전송률	기록	CD-R: 7200KB/sec(48X), 6000KB/sec(40X), 4800KB/sec(32X), 3600KB/sec(24X), 2400KB/sec(16X), 1200KB/sec(8X)
		읽기	CD-RW: 3600KB/sec(24X), 2400KB/sec(16X), 1500KB/sec(10X), 600KB/sec(4X) CD/CD-R: CAV 48배속 DVD: CAV 16배속 PIO mode 4: 16.6MB/sec, Multiword DMA mode2: 16.6MB/sec, Ultra DMA mode2: 33.3MB/sec
	ACCESS TIME(Random)	130 ms	130ms / 110ms
	데이터 버퍼	8MB	
	레이저	반도체 레이저	
	슬라이딩 구조	스테핑 모터	
	스핀들모터	Brushless DC 모터	
	로딩구조	트레이, DC모터(Soft Eject), 수평/수직	
에러율		Mode 1: 10 ⁻¹² , Mode 2: 10 ⁻⁹	
앞면	이젝트버튼	자동 열림, 자동 닫힘	
	동작상태/디스크재생표시등	POWER ON/BUSY시 디스크가 로딩되어있음을 나타냄 녹색: 읽기 / 기록상태	
	헤드폰 출력	스테레오 미니잭(ø3.6mm) 0.65V ± 20%(rms) 33Ω	
	음량조절	휠방식(Wheel Knob)	
뒷면	전원	+5V : 1.2A(rms), +12VDC : 1.5A(rms)	
	인터페이스단자	ATAPI(E-IDE)	
	음향출력단자	라인아웃 0.7V ± 20% 47KΩ	
동작환경	마스터/슬레이브선택단자	Molex 70203 또는 호환기종	
	사용시	온도 5~45 °C, 습도 10~80%	
	보관시	온도 -25~60 °C, 습도 10~90%	
크기/무게	크기	폭 148.2 × 높이 42 × 길이 184mm(Bezel 포함)	
	무게	750g	
신뢰성	MTBF	125,000 POH(Duty 20%)	

Memo.....



소프트웨어 사용 설명서



Nero Burning Rom 저작권을 가지고 있거나,
저작권 소유자의 복사허가를 받은 경우 지원하도록
설계되었습니다.
저작권을 가지고 있지 않거나 저작권 소유자에게 복사허가를
받지 않은 상태이면 저작권법을 위반하게 되고 그에 따른
손해를 변상해야만 합니다.
사용자의 권한에 대해 불확실하면 법률조연자에게 문의하십시오.

※ Nero 홈페이지 (www.nero.com)에 들어 가시면 최신 버전으로 업그레이드 하실 수 있습니다.

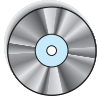

Nero 설치하기 전에...



고배속 기록시 주의사항

DMA모드를 사용하지 않을 경우 PC의 전송률이 떨어질 수 있습니다.

※ DMA모드 선택(취소) 방법

Windows 98/ME

시작 → 설정 → 제어판 → 시스템 → 장치관리자 → CD-ROM 설정 에서
DMA 모드를 선택합니다.

Windows 2000/XP

시작 → 설정 → 제어판 → 시스템 → 하드웨어 → 장치관리자 → IDE ATA/ATAPI 컨트롤러
→ 기본/보조 IDE 채널 고급정보 에서 DMA 모드를 선택합니다.

기록시 권장하는 디스크

- CD-R : MCC, RITEK, CMC, SKC, BEALL, PRODISK, MAXELL, ACER, MBI, MPO, FUJI, MCI, TAIYO YUDEN, POSTECH, TDK, GIGA, PLASMON
- CD-RW : RICOH, SONY, MITSUI, ACER, NANYA

※ 권장MAKER CD-R 디스크 중 48배속 지원하는 디스크에서 최대배속(48배속) 기록 가능합니다.
단, 디스크 편차로 인한 기록품질 저하를 막기 위해 Just speed가 동작하여 기록배속이 다윈 될 수 있습니다. 상기 기록 배속 관련 자세한 내용은 18페이지 기록 배속이 제한되는 경우를 참조 바랍니다.

권장 시스템

다음과 같은 사양을 가진 IBM PC 또는 호환기종의 구성이 요구됩니다.

- SAMSUNG CD-RW/DVD-ROM 드라이브용 기록 소프트웨어
- OS : Microsoft® Windows® 98/2000/ME/XP 또는 Windows NT4.0
윈도우 NT일 경우 서비스팩 2(버전 4.00.1381) 이상을 권장합니다.
- MS-DOS:5.0 이상 (MS-DOS 모드일 경우 CD-R/CD-RW 드라이브는 읽기 전용임)
- HDD : 액세스타임 19ms, DMA 지원 이상 HDD

최소 사양

- CPU : Pentium® II 300MHz 이상/셀러론 333A 이상의 IBM PC 또는 호환기종
(32배속 기록을 위해서는 300MHz 이상을 권장함)
- 접속방식: E-IDE
- RAM : 32MB 이상

권장 사양

- CPU : Pentium® II 400MHz 이상/셀러론 466A 이상의 IBM PC 또는 호환기종
(32배속 기록을 위해서는 300MHz 이상을 권장함)
- 접속방식: E-IDE
- RAM : 64MB 이상

* 최소 사양에서 구동시 주의사항

1. DVD SOFTWARE MPEG 동작시에는 다른 응용프로그램과 동시에 사용하지 마십시오.
2. 화면이나 음향의 끈김현상이 발생할 수 있습니다.
3. 가능한 권장사양 이상에서 사용 하십시오.

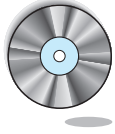
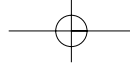

에러발생에 대한 주의

모든 CD-R이나 CD-RW 드라이브는 기록용 레이저를 CD에 가하여 기록하는 것으로 외부환경에 의해 CD가 손상되거나 제대로 기록되지 않을 수 있으므로 다음과 같은 에러발생 원인을 없앤 후 사용해야 합니다.
 ※ 모든 CD-R이나 CD-RW 드라이브는 다음과 같이 환경을 설정하는 것이 좋습니다.

1 다중작업(Multi Tasking) 환경이나 Screen Saver 등은 없애도록 합니다!

- CD-RW 드라이브는 기록/지우기 중에 Multi-Tasking 을 하면 Buffer underrun이 발생될 수 있습니다.

2 기록중 외부에서 Host PC에 접근하지 못하도록 합니다!

- 기록중 다른 사용자가 자신에게 연결된 프린터에 네트워크로 접근할 경우 에러가 발생될 수 있습니다.

3 CD는 자동통지 (Autorun) 기능을 없애도록 합니다!

- 기록/지우기 중에 현대의 PC에 연결된 다른 드라이브에 Autorun 기능이 있는 CD를 넣으면 에러가 발생될 수 있습니다.

※ Autorun 기능 취소(선택)방법
 「시작 → 설정 → 제어판 → 시스템 → 하드웨어 → 장치관리자 → CD - ROM 설정」에서 삽입자동통지 기능을 취소(선택)합니다.

4 많은 수의 크기가 작은 파일등을 기록할 때는 이미지 파일을 권장합니다.

- 기록용 파일의 크기가 작고 많을 경우 PC의 전송률이 떨어져 Superlink 기능이 자주 동작하지만 기록 품질이 떨어질 수 있습니다.
- CD에서 CD로 복사할 경우는 하드디스크에 가용공간을 확보하지 않아도 됩니다. 그러나 이미지파일은 하드디스크에 데이터를 복사한 후 CD로 복사하므로 안전하지만 최대 하드디스크 700MB 이상의 가용공간을 확보해야 합니다.

5 규정길이 (46cm) 이내의 E-IDE 케이블을 사용합니다!

- 46cm이상의 긴 E-IDE 케이블은 데이터 전송시 에러가 발생될 수 있기 때문입니다.

6 기록용 소프트웨어는 한가지만 사용합니다.

- 기록용 소프트웨어를 설치할 때에는 항상 먼저 설치된 버전이나 다른 기록용 소프트웨어를 uninstall 하시고 시스템을 다시 부팅한 후 설치하십시오. (영문 버전이 설치된 상태에서 한글 버전을 설치하면 Windows 자체에 이상이 생길 수도 있습니다.)
- 항상 당사가 제공하는 기록용 소프트웨어 CD (Nero Burning Rom)만을 사용하십시오. 다른 소프트웨어와 혼용시에는 기록실패의 원인이 됩니다.

용어설명

Buffer Underrun이란?

기록하는 속도가 데이터를 받아들이는 속도보다 빠를 경우에 발생합니다. 이때 Buffer가 일시적으로 비게되는 현상을 Buffer Underrun이 발생했다고 말합니다.

Autorun이란?

모든 드라이브에 CD를 넣으면 운영체제가 CD의 Autorun.inf 파일을 자동으로 실행하게 됩니다.

Superlink란?

기록도중 Buffer에 data 유무를 수시로 확인하여 Buffer가 비었을 때 그 Address(위치)에서 대기하고 있다가 Buffer에 data가 채워지면 다시 기록을 시작합니다. 이런 원리로 Buffer underrun을 방지합니다.





1. Nero 설치하기



ROXIO 소프트웨어(EASY CD CREATOR / DirectCD)와 충돌이 일어날 수 있으니 제거한 후 설치하십시오.

1. 모든 Windows 프로그램을 닫아 줍니다.
2. 설치 프로그램이 실행하면 아래와 같은 설치 초기화면이 나옵니다.



[설치 초기화면-1]



3. '다음(N)'을 클릭하면 "사용권 계약서"화면이 나타납니다. 사용권 계약서 내용에 동의하면 그림과 같이 동의란에 체크 한 후, '다음(N)'을 클릭합니다.

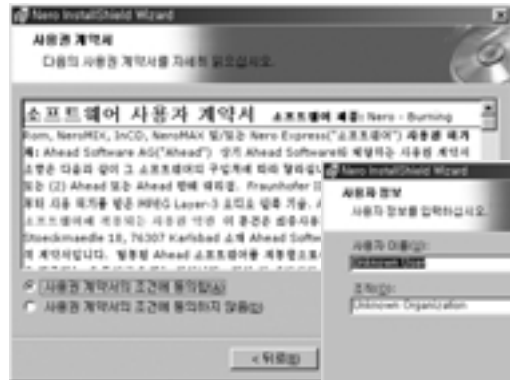

[설치 화면-2,3]



4. 원하는 설치유형을 선택한 후 '다음(N)'을 클릭합니다.

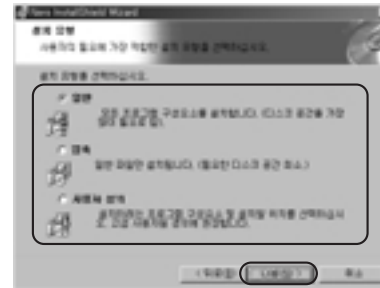

[설치 화면-4]

5. '설치(I)'를 클릭하면 다음과 같은 설치 과정이 나타납니다.



[설치 화면-5,6]

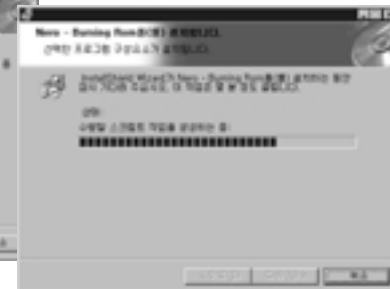

6. '마침(F)'을 클릭하면 설치가 완료되었으므로 PC를 재시작하여 사용하시면 됩니다.



[설치 화면-7]

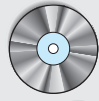

2. Nero CD 제작 간단 설명



데이터 CD / 오디오 CD / 비디오 CD 등 다양한 CD를 제작하는데 필요한 프로그램입니다.

1 Nero Burning Rom을 실행합니다.

[시작]을 클릭하고 [프로그램]을 가리킨 후 [Ahead Nero]로 가서 [Nero Burning Rom]을 선택합니다. 아래와 같이 초기화면이 나타납니다.

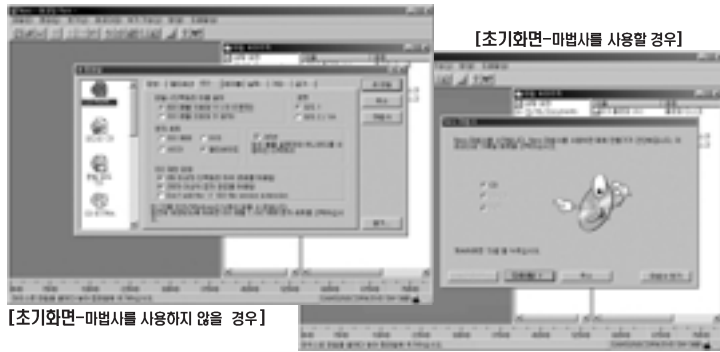

【초기화면-미법사를 사용할 경우】

【초기화면-미법사를 사용하지 않을 경우】

2 원하는 버튼을 클릭합니다.

CD-ROM...	데이터 CD를 작성하여 중요한 정보를 빠르고 경제적, 안전하게 저장하는 형식입니다. CD를 통해 문서를 완벽하게 보관할 수 있습니다.
오디오 CD	순수한 오디오 데이터만 포함하여 상업적으로 사용 가능한 오디오 CD 플레이어에서 재생할 수 있고, 적절한 플러그인을 사용하면 컴퓨터에서도 재생 가능합니다.(Nero는 다양한 형식을 지원합니다. 참조: 40페이지)
혼합모드 CD	혼합 모드 CD는 하나의 데이터 트랙에 이어 여러개의 오디오 트랙이 수록되어 있습니다.
CD EXTRA	CD Extra는 멀티미디어 구성요소를 가지고 있는 오디오 CD를 위한 가장 최신 표준입니다.

용어설명

트랙 : CD에 기록할 때마다 적어도 하나의 트랙을 작성할 수 있습니다.
세션은 하나 이상의 트랙을 포함할 수 있으며, 세션 내의 트랙은 같거나 다른 종류일 수 있습니다.

CD-복사	모든 종류의 CD로부터 백업용 복사본을 제작하는 것입니다.
비디오-CD	비디오 CD는 ISO 파일 시스템에 기초하고 있고 디지털 비디오 필름을 포함하고 있습니다. 비디오 CD는 특수 재생기 및 컴퓨터에서 재생할 수 있습니다.
슈퍼 비디오 CD	슈퍼 비디오 CD의 원본 데이터는 MPEG-2로 코딩되어야 하고 매개변수는 슈퍼비디오 CD에 적합한 것이어야 합니다. 인코더를 사용하여 슈퍼 비디오 CD를 만들어야 하며 이 인코더는 필수 옵션을 가지고 있어야 합니다.
CD-ROM (부팅)	부팅이란 운영체제가 로딩되는 것을 말합니다. CD를 부팅하기 위해서는 특수한 "부팅 CD"를 만들어야 합니다.
CD-ROM(하이브리드)	CD-ROM(하이브리드)는 Macintosh에서 사용되는 파일 시스템입니다.
CD-ROM (UDF)	UDF 파일 시스템은 큰 데이터량을 처리하고 현재의 파일 시스템을 쉽게 수정하는데 최적입니다.
CD-ROM (UDF/ISO)	Nero는 UDF를 굽는데 사용할 수 있습니다. 이 UDF는 ISO9660 파일 시스템과 UDF를 모두 포함합니다. 현재 Nero는 다중 세션 UDF-CD를 지원하지 않기 때문에 UDF나 UDF 브리지 세션은 공 CD에 기록해야 합니다.

3 두가지 복사 방법

이미지 파일 : Nero가 CD에 기록될 파일을 읽고 이 파일들을 하드 디스크에 이미지 파일로 저장합니다. 이미지 파일은 복사 중 오류를 제거할 수 있게 해 줍니다.
그러나, 하드 디스크에 최고 800MB까지의 충분한 저장공간이 필요하고 복사 시간이 다소 길다는 점을 감안하십시오. (참조 32페이지)

고속 복사 : 고속 복사 방법을 이용하면, Nero가 CD-ROM/DVD에서 직접 데이터를 읽고 이것을 CD 레코더의 대상 CD에 바로 기록합니다. 이 방법은 이미지 파일을 복사할 때보다 빠르고, 하드 디스크에 약100MB 이하의 저장공간만 있으면 됩니다.
이 방법을 사용할 때의 단점은 소위 "Buffer Underrun"이 발생할 수 있다는 것입니다.

용어설명

세션 : 하나 이상의 트랙 종류(데이터 또는 오디오)를 포함하고 있는 CD의 기록된 영역.



3. Nero CD 제작 따라하기

CD 제작하기 전에 알아야 할 사항

CD 레코더 선택하기

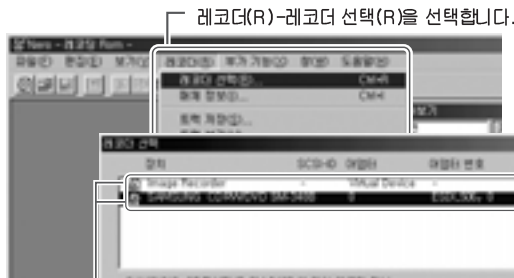

다음 화면

확인을 클릭합니다.
CD 제작하기 전 선택하였다면 모든 CD 작성시 이미지 파일이 저장된 후 기록됩니다.

- Image Recorder는 이미지 파일을 저장하는데 사용합니다. (모든 CD작성에 적용됨)
- 사용자 컴퓨터에 장착된 CD-R/RW 드라이브 또는 CD-ROM이 나타납니다. (두대의 드라이브를 가지고 있을 경우에는 이미지 파일 저장없이 기록이 가능합니다. 하드디스크에 여유공간이 없을 경우 외에는 이미지 파일을 저장하여 기록하기를 권장합니다.)

이미지 파일 저장하는 방법

1. [메뉴]-[레코더(R)]-[레코더 선택(R)]에서 Image Recorder를 선택한 경우
- 모든 CD 작성시 이미지 파일로 저장합니다.
2. [메뉴]-[레코더(R)]-[레코더 선택(R)]에서 CD-R/RW를 선택한 경우
- Nero 마법사를 사용하여 [파일]-[CD 쓰기]나 아이콘 메뉴에서 [CD 쓰기 대화 창 열기]를 클릭하면 'Nero 마법사 [CD 기록]창'이 나타납니다.
'Nero 마법사 [CD 기록]창'에서 '이미지 생성'을 체크합니다.
※ 이미지 파일 확장자는 *.nrg 입니다.

이미지 파일로 CD 작성하기

1. 마법사를 사용하지 않을 경우

이미지 레코딩을 선택합니다.

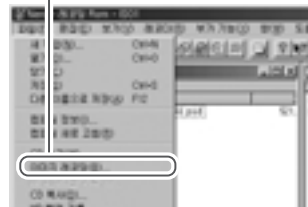

2. 마법사를 사용하는 경우

[메뉴]의 [도움말]에서 [Nero 마법사 사용]을 체크한 다음 [파일]-[새작업]을 선택하면 Nero 마법사 창이 나타납니다.

[Nero 마법사 창열기 순서]

새 CD 컴파일 체크 → '다음' 클릭 → 기타 CD 형식 체크 → '다음' 클릭 → 이미지 파일에서 CD 만들기 체크 → '다음' 클릭 → '종료'를 클릭합니다.

이미지 파일로 저장된 파일을 선택한 후 열기를 클릭합니다.

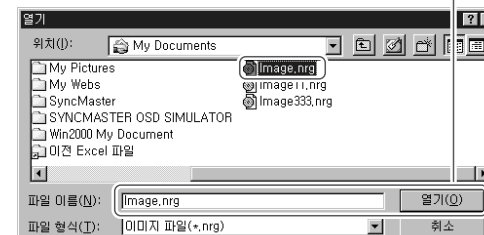

쓰기(W)를 클릭합니다.

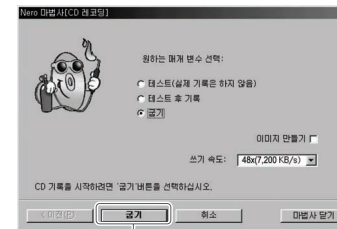

기록을 클릭합니다.

기록 과정은 36페이지와 동일합니다.

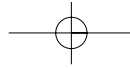

1) 데이터 CD (마법사를 사용하지 않을 경우)

1 새 컴파일에서 CD-ROMISO를 클릭합니다.

정보 : 사용자가 설정한 추가 파일을 볼 수 있습니다.

- 멀티세션**
- 멀티세션 디스크 시작: 다음에 데이터 추가가 가능하도록 할 때 사용
 - 멀티세션 디스크 계속: 멀티세션 디스크로 기록한 CD에 데이터를 추가 또는 삭제할 때 사용 (다양한 옵션 사용 가능함)
 - 멀티세션이 아님 : 다음에 데이터 추가 및 삭제가 불가능하도록 할 때 사용



* 사용자가 원하는 파일 시스템을 선택하여 사용하십시오.

* 파일시스템 ISO9660과 Joliet의 차이점



- ISO9660** : DOS, 매킨토시, OS/2, Windows 및 UNIX를 포함하여 다른 플랫폼에서 CD를 읽도록 하려면 이 옵션을 선택하십시오.
파일 이름은 []를 포함하여 8자 이상의 영숫자, 문자를 초과할 수 없습니다. (한글4자이내)
파일 확장명은 3자 이상의 영숫자, 문자를 초과할 수 없습니다.
디렉토리 이름은 []를 포함하여 8자 이상의 영숫자, 문자를 초과할 수 없습니다. (한글4자이내)
공백을 포함하여 64자까지 가질 수 있는 파일 이름을 사용하려면 이 옵션을 선택하십시오. (한글32자이내) 그러나 Windows 95/98/2000/ME/NT4.0 외의 (8+3) 파일 시스템을 사용하는 OS에서 읽혀지지 않을 수도 있습니다.
- Joliet** :

레이블 및 캐시 설정

레이블 : CD의 이름, 정보등을 입력합니다. 디스크 볼륨 레이블에서 ISO9660 캐릭터 세트는 한글 입력이 불가능합니다. 따라서 한글 볼륨 레이블을 쓰기 위해서는 ISO9660을 Joliet으로 선택한 후 레이블 관련 항목에서 제일 밑 부분에 있는 "Joliet에서 ISO9660 텍스트 사용"을 "unchecked"해야 합니다.

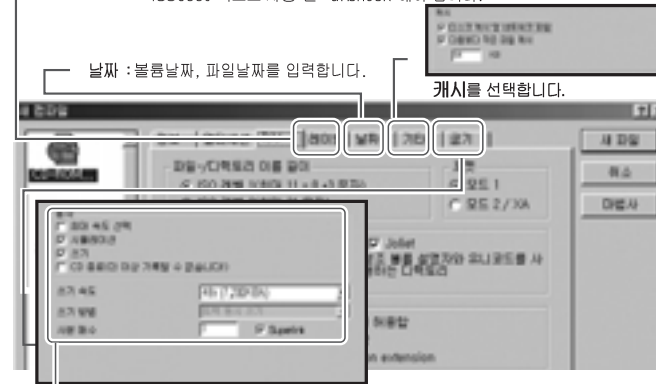

날짜 : 볼륨날짜, 파일날짜를 입력합니다.

캐시를 선택합니다.

- 급기**
- **최대 속도 선택** : 테스트를 통해 최대 쓰기 가능한 속도를 결정함(테스트 시간이 오래 걸리므로 체크를 권장하지 않음)
 - **시뮬레이션** : 실제 쓰기를 하는 것처럼 시뮬레이션 함 (테스트 시간이 오래 걸리므로 체크를 권장하지 않음)
 - **쓰기** : 쓰기를 하려면 당연히 체크함
 - **CD 종료(더 이상 기록할 수 없습니다!)** : 더 이상 데이터를 추가하지 않을 경우 체크함
 - **쓰기 속도** : 쓰기 속도를 설정함
 - **쓰기 방법** : 이곳에는 마지막으로 기록을 하려는 방법을 선택할 수 있습니다. 기록 방법에는 "트랙 동시 쓰기, 디스크 동시 쓰기, 동시에 디스크 쓰기/96"로 선택하여 사용할 수 있습니다.
 - **트랙 동시 쓰기** : 먼저 데이터를 쓰고 난후에 TOC(Table Of Contents)를 기록하고 마지막으로 Lead out이 만들어 집니다. 1개에서 99개까지의 트랙을 만들 수 있으며, 각 트랙을 기록할때마다 레이어가 밎이 멈추고 다시 동작하는 방식입니다.
 - **디스크 동시 쓰기** : 레코더의 레이저를 한번도 중단시키지 않고 처음부터 레코딩이 끝날때까지 계속 켜진상태로 기록하는 것을 말하는데, 레코딩이 끝나고 Lead out 부분에 90초간의 "0"을 기록합니다.
 - **동시에 디스크 쓰기/96** : 혼란모드와 엑스트라모드로 기록할 때 디스크 동시쓰기로 작성할 수 있게 합니다.
 - **서브매수** : 원하는 수량만큼 텍스트 상자에 입력합니다.
 - **Superlink** : 기록도중 Buffer에 data 유무를 수시로 확인하며 Buffer가 비었을 때 그 Address(위치)에서 대기하고 있다가 Buffer에 data가 채워지면 다시 기록을 시작합니다. 이런 원리로 Buffer underrun을 방지합니다.

용어설명

캐시 : 매우 빠르게 액세스할 수 있으며 데이터를 임시 저장하기 위해 사용되는 RAM의 일부.

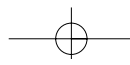
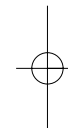
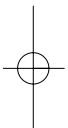

2 새 파일을 클릭합니다.

새 파일을 클릭하면 아래와 같은 파일 브라우저가 나타납니다.



3 원하는 데이터를 Drag & Drop 합니다.

오른쪽 창의 파일 브라우저에서 원하는 데이터를 왼쪽 창에 Drag & Drop 합니다.



※ 모든 CD 제작시 아래의 단계를 따라 합니다.

※ CD 쓰기 과정

4 CD 쓰기(W)를 클릭합니다.

CD쓰기(W)를 선택하는 방법은 아래와 같이 두가지입니다.

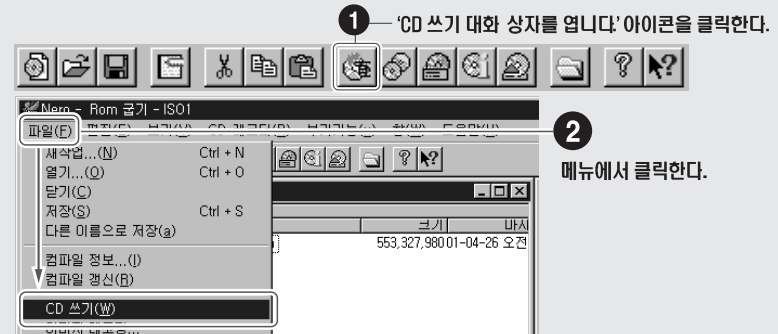

[CD 기록 과정 화면]

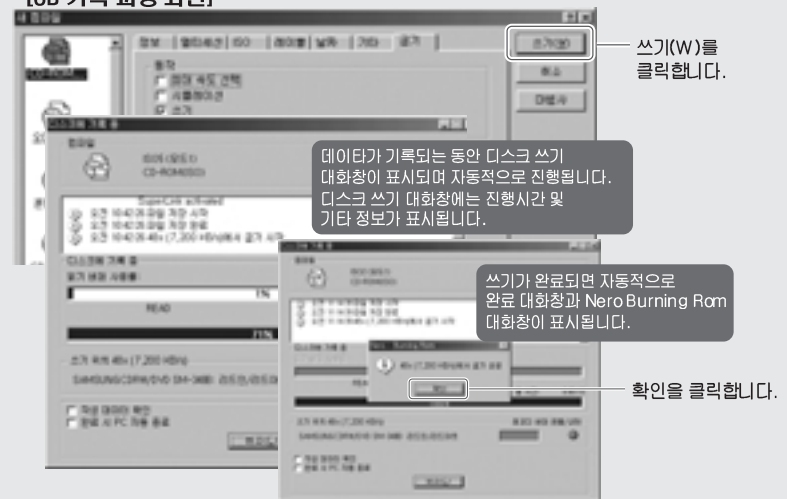

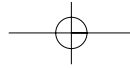

1-1) 데이터 CD (마법사를 사용할 경우)

1 마법사를 시작합니다.

[메뉴]의 [도움말]에서 [Nero 마법사 사용]을 체크하면 아래와 같은 마법사 초기 화면을 볼 수 있습니다.

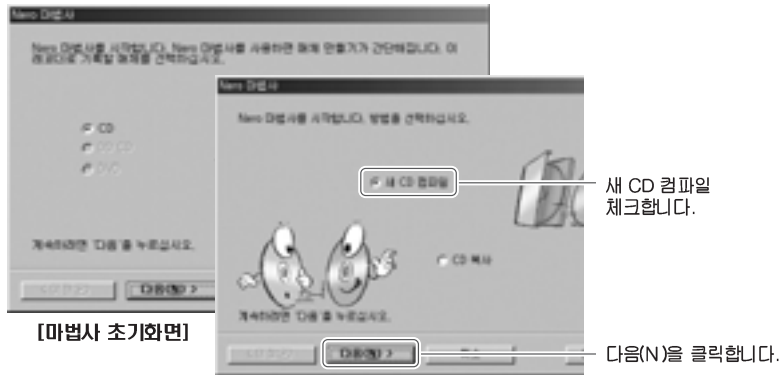

2 데이터 CD를 체크한 후 다음(N)을 클릭합니다.

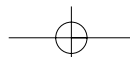
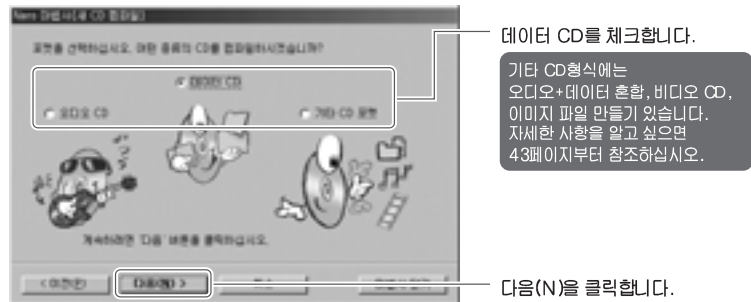

3 원하는 작업을 선택한 후 다음(N)을 클릭합니다.

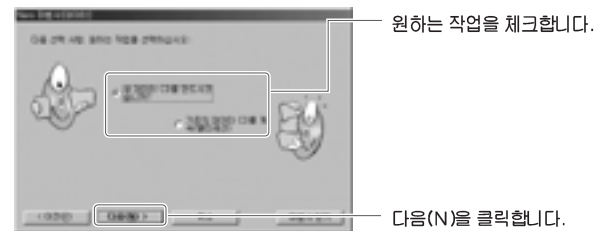

4 종료(F)를 클릭합니다.

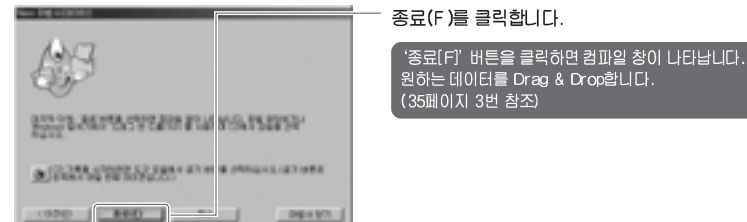

5 CD 쓰기(W)를 클릭합니다.

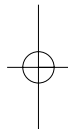
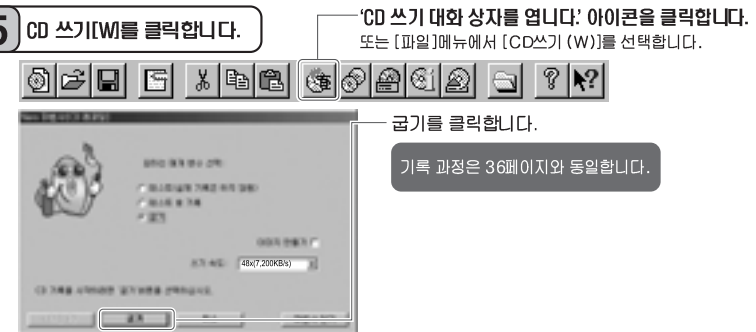



잠깐

원본 소스 : 음악 시디의 원본 소스는 WAV, MP3, Audio CD 등의 형태이어야 합니다. 예전에는 MP3의 파일을 기록하려면 WAV로 변환해야 가능했지만 요즘 대부분의 소프트웨어에서는 변환하지 않아도 실시간으로 디코딩하면서 바로 기록이 가능합니다.

부가 기능 메뉴 : (*.wav / *.mp3 / *.wma) Audio 파일을 (*.mp3 / *.wav / *.vqf) 파일로 변환하는 기능.
(부가기능 사용시 ahead 홈페이지에서 Plug-in 기능을 다운로드 받으십시오.)

2) Audio CD (마법사를 사용하지 않을 경우)

1 먼저 Audio CD를 넣고 새 컴파일에서 Audio CD를 클릭합니다.

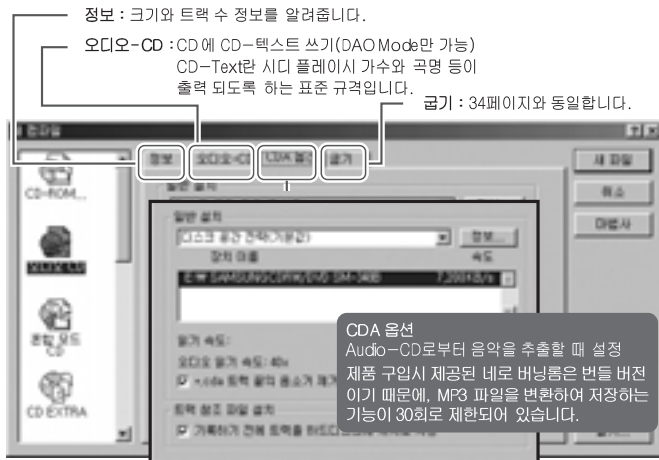

2 새 파일을 클릭합니다.

새 파일을 클릭하면 아래와 같은 파일 브라우저가 나타납니다.

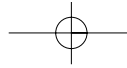
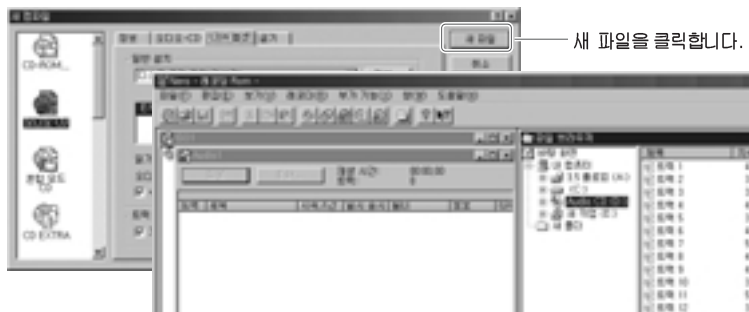

네로는 다양한 오디오 형식을 지원합니다.

WAV 파일 : Windows에서 사운드를 웨이브 형태로 저장할 때 사용하는 파일 형식입니다. (확장자 : *.wav)

MP3 파일 : MP3는 MPEG Audio Layer3의 약자입니다. MP3는 오디오 파일의 압축방법 중 하나이며,
오디오 파일을 저장하는 형식입니다. MP3 파일은 데이터 파일로 기록되며, MP3 재생기를
사용하여 시스템에서 재생하며, CD에서 오디오 트랙으로 기록됩니다. (확장자 : *.mp3)

CD-DA 파일 (확장자 : *.cda), **TwInVQ 파일** : (확장자 : *.vqf)

3 원하는 Audio 트랙을 Drag & Drop 합니다.

오른쪽 창의 파일 브라우저에서 원하는 Audio 트랙을 왼쪽 창에 Drag & Drop하면 자동으로 아래와 같은 창이 나타납니다.



4 CD 쓰기[W]를 클릭합니다.

'CD 쓰기 대화 상자를 엽니다' 아이콘을 클릭합니다.
또는 [파일]메뉴에서 [CD쓰기 (W)]를 선택합니다.



기록 과정은 36페이지와 동일합니다.

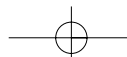

2-1) Audio CD (마법사를 사용할 경우)

- 1** 마법사를 시작합니다. 마법사 화면이 나타나게 하려면 37페이지 1번을 참조하십시오.

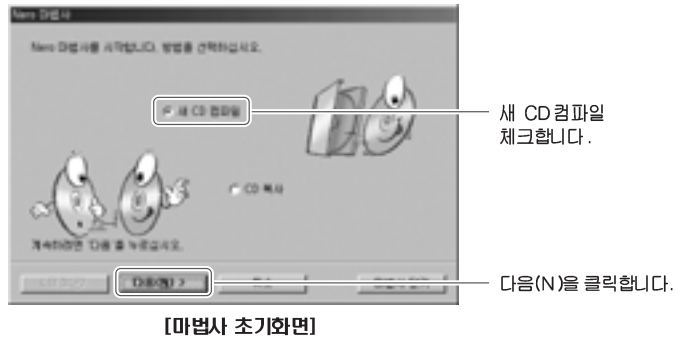

- 2** 오디오 CD를 체크한 후 다음(N)을 클릭합니다.

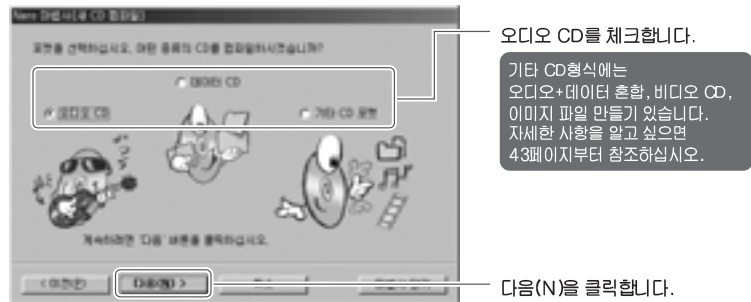

- 3** 종료(F)를 클릭합니다.

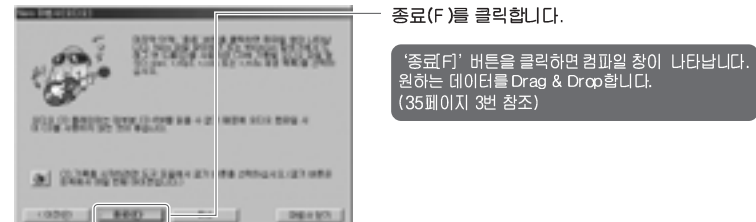

- 5** CD 쓰기(W)를 클릭합니다.

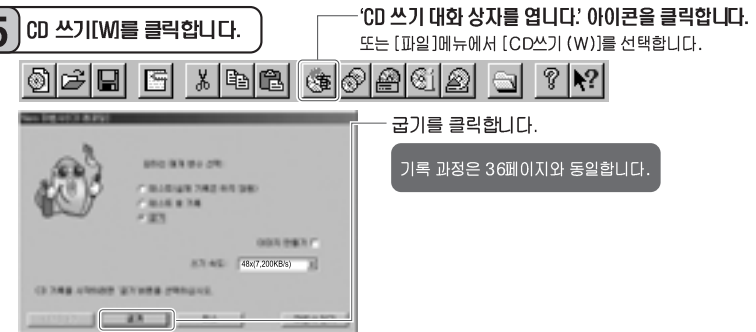

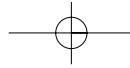

3) 혼합모드 CD (마법사를 사용하지 않을 경우)

1 새 컴파일에서 혼합모드 CD를 클릭합니다.

메뉴 설명은 '데이터 CD와 오디오 CD'를 참조하십시오.



2 새 파일을 클릭합니다.

새 파일을 클릭하면 아래와 같은 파일 브라우저가 나타납니다.

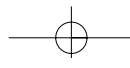

3 원하는 컴퓨터 데이터, Audio 트랙을 Drag & Drop 합니다.



혼합모드 CD는 컴퓨터와 오디오 트랙을 모두 저장할 싱글 세션 CD이며, 전형적인 오락이나 교육 프로그램 등에서 사용됩니다. 혼합모드 CD에서 데이터는 오디오 트랙 바로 뒤쪽에 트랙이 기록되므로 CD-ROM이나 CD 레코더에서 사용할 수 있으며, 가정이나 차량의 CD 재생기에서는 재생 할 수 없습니다.

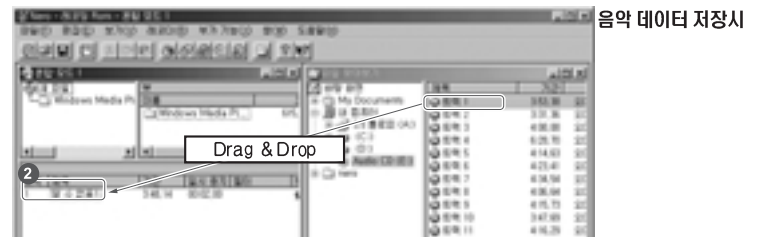

4 CD 쓰기(마)를 클릭합니다.

'CD 쓰기 대화 상자를 엽니다.' 아이콘을 클릭합니다. 또는 [파일]메뉴에서 [CD쓰기 (W)]를 선택합니다.



기록 과정은 36페이지와 동일합니다.

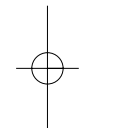

3-1) 혼합 모드 CD (마법사를 사용할 경우)

1 마법사를 시작합니다. 마법사 화면이 나타나게 하려면 37페이지 1번을 참조하세요.

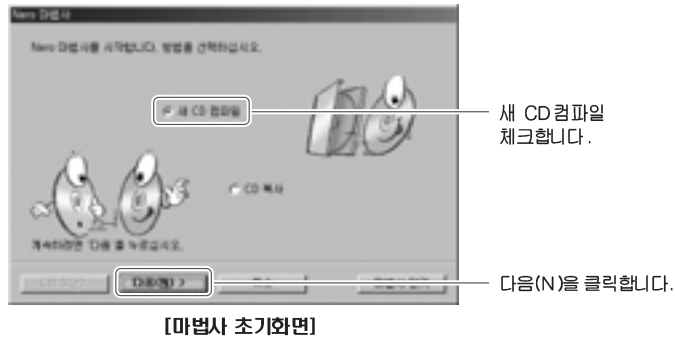

2 기타 CD 형식을 체크한 후 다음(N)을 클릭합니다.

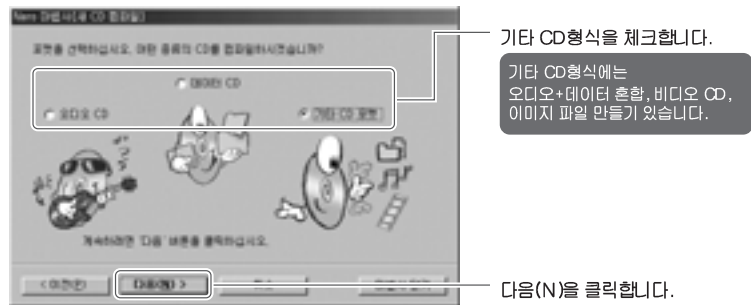

3 오디오+데이터 혼합을 클릭합니다.

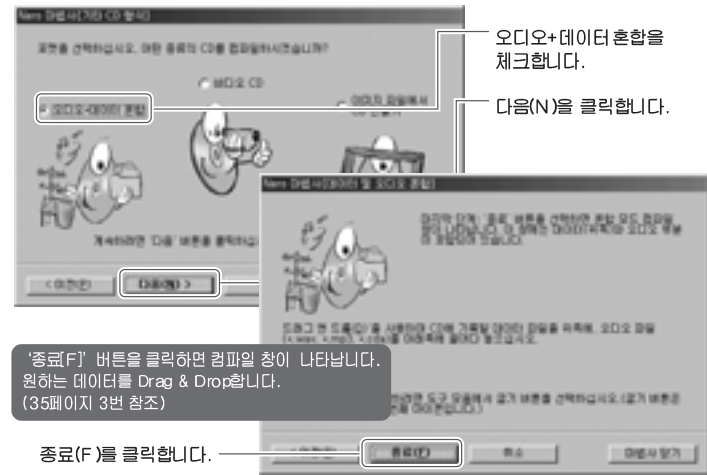

4 CD 쓰기 대화 상자를 클릭합니다.

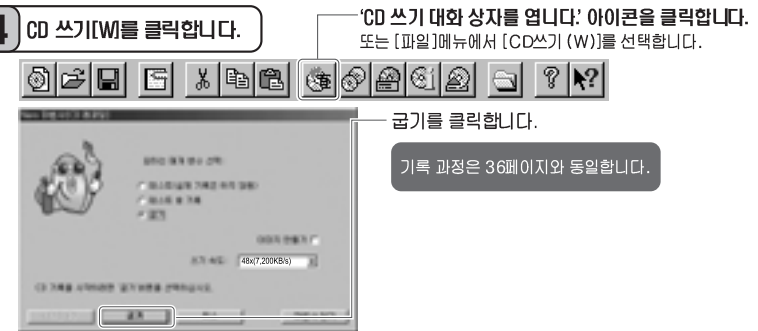

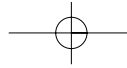

4) CD EXTRA

1 새 컴파일에서 CD EXTRA를 클릭합니다.

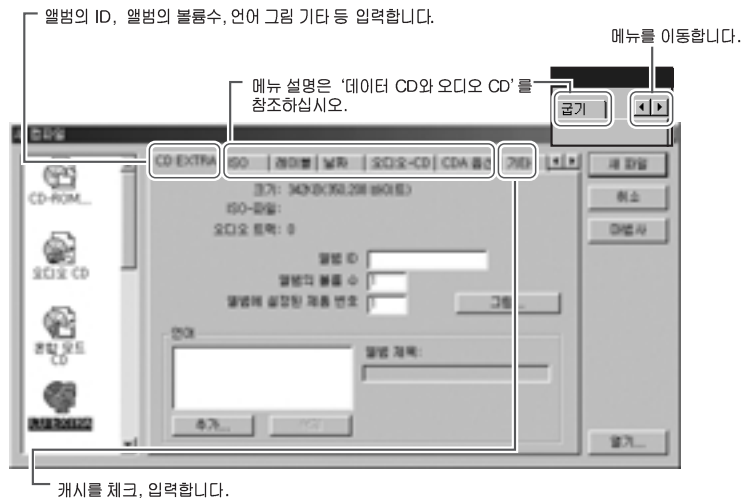

2 새 파일을 클릭합니다.

새 파일을 클릭하면 아래와 같은 파일 브라우저가 나타납니다.

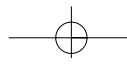
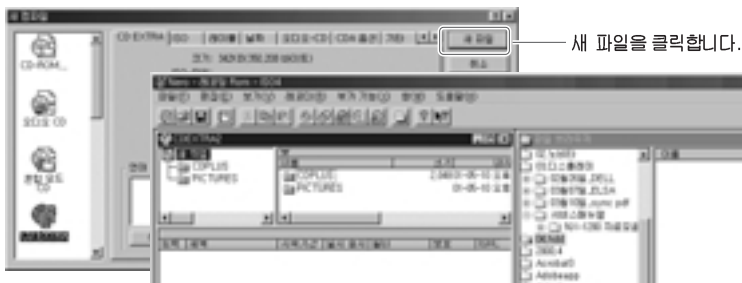

CD 엑스트라 CD는 오디오 파일(트랙, WAV, MP 3 등)과 데이터를 모두 저장할 멀티세션 CD입니다. 첫 번째 세션에는 오디오 파일이 저장되어 있으므로 집이나 자동차의 CD 재생기에서 재생 할 수 있습니다. 두 번째 세션에는 CD-ROM 드라이브에서 사용할 수 있는 데이터가 수록되어 있습니다. 대부분의 음악 CD들은 CD 엑스트라 CD로 제작되어, 하나의 CD로 음악과 유적 비디오를 동시에 제공할 수 있습니다.

3 원하는 데이터를 Drag & Drop 합니다.

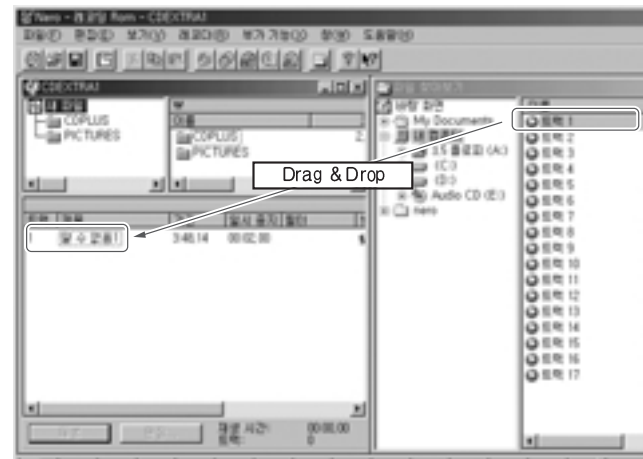

4 CD 쓰기[태]를 클릭합니다.

'CD 쓰기 대화 상자를 엽니다.' 아이콘을 클릭합니다. 또는 [파일]메뉴에서 [CD쓰기 (W)]를 선택합니다.



기록 과정은 36페이지와 동일합니다.

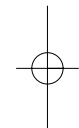



만약 판권을 소유하고 있지 않거나 판권 소유자로부터 허가 받지 않은 상태에서 CD를 허가없이 복사하게 되면 국내 및 국제법을 위반하게 되어 처벌을 받을 수 있습니다.

5) CD 복사 (마법사를 사용하지 않을 경우)

1 새 컴파일에서 CD 복사를 클릭합니다.



CD복사 사용하기전에 현대의 CD-R/RW드라이브를 이용할 경우 먼저 이미지 파일로 저장하여 사용하세요. (단, 하드디스크의 용량이 적어도 복사할 파일 용량보다는 커야 합니다.)

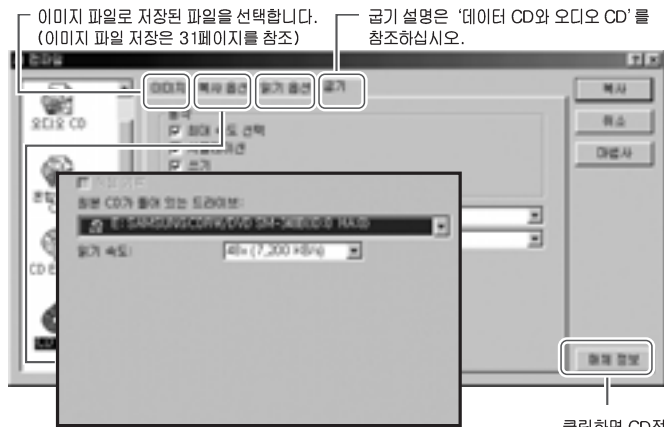

클릭하면 CD정보를 볼 수 있습니다.

2 복사를 클릭합니다.



기록 과정은 36페이지와 동일합니다.

5-1) CD 복사 (마법사를 사용할 경우)

1 마법사를 시작합니다. 마법사 화면이 나타나게 하려면 하려면 37페이지 1번을 참조하십시오.



CD 복제를 체크합니다.

다음(N)을 클릭합니다.

[마법사 초기화면]

2 굽기를 클릭합니다.



2개 이상 연결하여 사용시 고속 복사를 선택하여 사용하면 버퍼 언더런(Buffer Underrun)이 발생할 수 있습니다.



원본이 들어있는 드라이브를 선택합니다.

다음(N)을 클릭합니다.

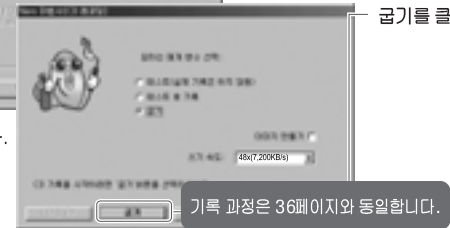

기록 과정은 36페이지와 동일합니다.



원본 소스는 VCD 표준 규격에 적합한 MPEG 파일이어야 합니다.
만약 이 규격에 적합하지 않은 파일이라면 VCD Cutter, Xing MPEG Encoder 등의 프로그램으로 표준 규격에 맞도록 변환하여 사용합니다.

6) 비디오-CD (마법사를 사용하지 않을 경우)

1 새 컴파일에서 비디오-CD를 클릭합니다.

표준 준수 CD 만들기, CD-i 응용 프로그램 사용, 인코딩 해결책 등 원하는 항목을 체크합니다.

메뉴 설명은 '데이터 CD와 오디오 CD'를 참조하십시오.

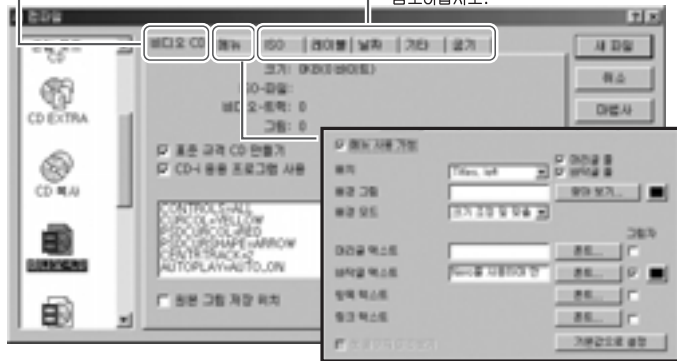

2 새 파일을 클릭하고 데이터를 Drag & Drop 합니다.

새 파일을 클릭하면 아래와 같은 파일 브라우저가 나타납니다.

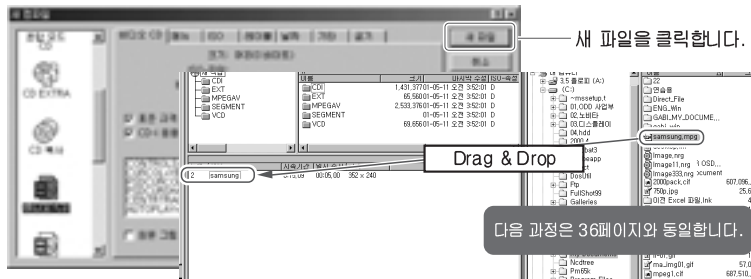

MPEGAV 디렉토리에 Drag & Drop 해야하며 MPE, dat 등의 파일을 Nero에서 정상적으로 인코딩 할 수 있습니다. 이때 규격에 맞지 않으면 Video CD가 정상적으로 실행되지 않을 수 있습니다.

6-1) 비디오-CD (마법사를 사용할 경우)

1 45페이지와 동일하므로 참조하여 실행합니다.

2 비디오 CD를 클릭합니다.

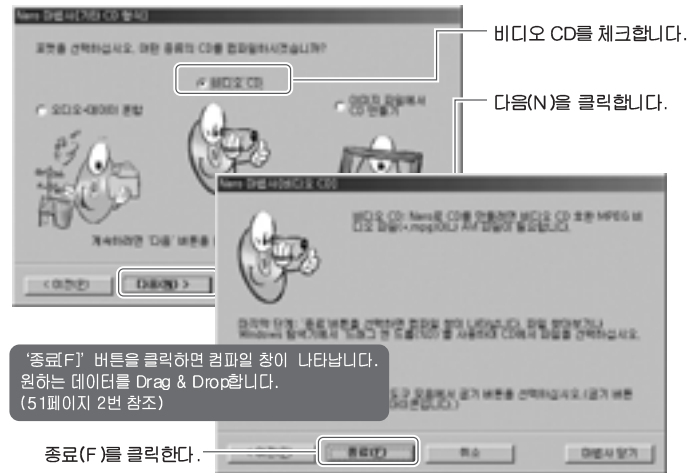

'종료(F)' 버튼을 클릭하면 컴파일 창이 나타납니다.
원하는 데이터를 Drag & Drop합니다.
(51페이지 2번 참조)

3 CD 쓰기[W]를 클릭합니다.

'CD 쓰기 대화 상자'를 엽니다. 아이콘을 클릭합니다.
또는 [파일]메뉴에서 [CD쓰기 (W)]를 선택합니다.

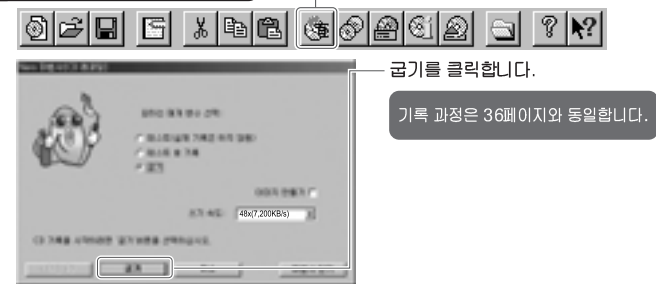

굽기를 클릭합니다.

기록 과정은 36페이지와 동일합니다.



잠깐

Bootable CD는 부팅이 가능하도록 제작되는 CD로서 Ghost이미지 등과 함께 넣어두면 시스템 복구시 유용하게 사용할 수 있습니다.

7) CD-ROM (부트)

1 새 컴파일에서 CD-ROM (부트)를 클릭합니다.

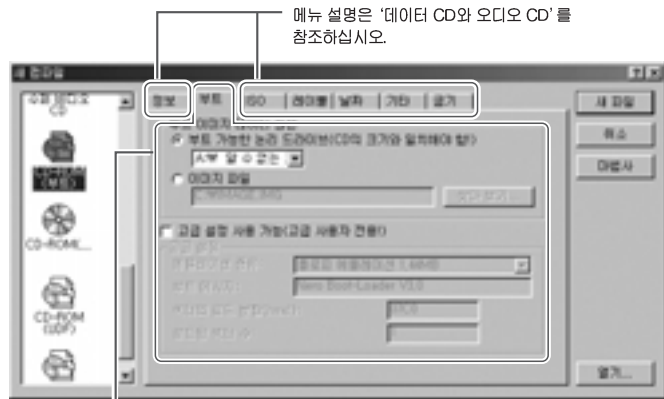

메뉴 설명은 '데이터 CD와 오디오 CD'를 참조하십시오.

사동 플로피 디스크를 드라이브 : A에서 선택하는 방법과 이미지 파일 저장하여 선택하는 방법이 있습니다.

2 새 파일을 클릭하여 쓰기를 선택합니다.

새 파일을 클릭하여 쓰기를 선택하면 CD-ROM(부트) CD가 완료됩니다. 기록된 CD에는 파일이 보이지 않을 수 있습니다.



새 파일을 클릭합니다.

다음 과정은 36페이지와 동일합니다.



4. 디스크 지우기

디스크 지우기 (CD-RW 디스크만 해당)

[레코더] - 다시 기록 가능한 매체 지우기(W)를 선택합니다.

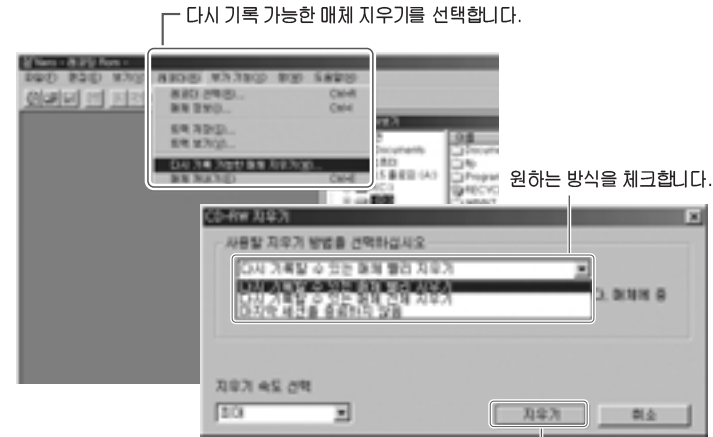

다시 기록 가능한 매체 지우기를 선택합니다.

원하는 방식을 체크합니다.

지우기를 클릭합니다.



Nero Media Player & InCD



시스템 요구사항

- OS: Windows 98 /2000/ME/XP 또는 Windows NT 4.0 이상
- 오디오 카드: 44.1KHz 또는 48KHz
- 메모리: 32MB이상(권장 64MB이상)
- 디스플레이 카드: Direct Draw 지원
- 펜티엄 II400MHz 이상 / 셀러론 400A 이상



5. Nero Media Player 기능 소개

Nero Media Player 버튼 간단 설명



잠깐

제공된 소프트웨어 CD를 사용하여 [Nero Media Player]를 클릭하여 설치 먼저 하십시오.
Nero Media Player 설치는 지시사항 대로 따라 주시면 됩니다.

[Nero Media 화면]



- 1** **Play List**
 [PlayList Button]: 목록 버튼
 선택된 파일들을 목록으로 보여줍니다.
- 2** 
 [↔ Button]: 반복 버튼
 한곡 또는 여러곡을 반복하여 들을 수 있습니다.
- 3** **Shuffle**
 [ShuffleButton]: 혼합 버튼
 선택된 파일들을 순서에 관계없이 재생하여 들을 수 있습니다.

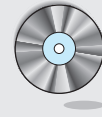

6. Nero InCD 기능 소개

Nero InCD 간단 설명

- In CD를 설치하기 전 다른 "Roxio사"의 "다이렉트 CD" 프로그램을 제거하고 사용하십시오.
다이렉트 CD와 같이 사용하면 프로그램 충돌이 발생할 수 있습니다.
- In CD로 포맷할 경우 다른 레코딩 프로그램에서는 사용할 수 없습니다.
(다이렉트 CD에서만 사용 가능)
- 650MB RW 디스크를 In CD를 포맷할때 용량이 530MB로 줄어듭니다.
위의 사항은 정상입니다.

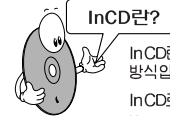

InCD란?

InCD란 Hard disk 또는 Floppy disk 처럼 읽고 쓰기가 가능한 CD-RW CD로 포맷하는 방식입니다. 반드시 CD-RW CD만 사용 가능합니다. (UDF 포맷을 지원하지 않음.)

InCD로 포맷된 CD(CD-RW)를 InCD 설치되지 않은 컴퓨터에서 읽으려면 UDF read driver가 필요합니다.

UDF read driver는 www.nero.com에서 다운로드 받으십시오.

시스템 요구사항

하드웨어 : CD-RW Recorder

소프트웨어 : Windows 98 / 2000 / ME / XP / NT 4.0

디스크 형태 : Rewriteable CD(CD-RW)

▶ 설치하기

1. 모든 Windows 프로그램을 닫아 줍니다.
2. 설치 프로그램이 실행하면 아래와 같은 설치 초기화면이 나옵니다.

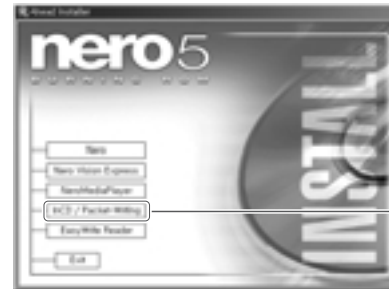

【설치 초기화면】

In CD / Packet-Writing 클릭한다.

3. 클릭한 후 설치는 지시사항 대로 따라 주시면 됩니다.



[Close Button] : 닫기 버튼
마우스 오른쪽 버튼을 클릭하면 메뉴창이 나타납니다.



[Volume Button] : 음량 버튼
마우스 오른쪽 버튼을 클릭하면 메뉴창이 나타납니다.



[IN Button] : 파일 열기 버튼
마우스 오른쪽 버튼을 클릭하면 메뉴창이 나타납니다.



[OUT Button] : 파일변환 버튼
마우스 오른쪽 버튼을 클릭하면 메뉴창이 나타납니다.

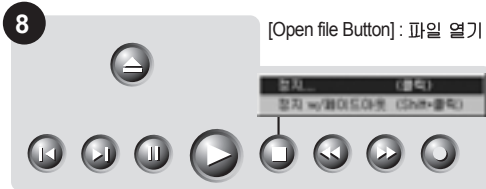

[Open file Button] : 파일 열기 버튼

[Audio 조정 Button]
Button : 마우스 오른쪽 버튼을 클릭하면 메뉴창이 나타납니다.



[File Button] : 환경 설정 버튼



음색 미세 조정 버튼(Wave File / MP3 File / Vpf File)

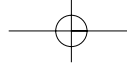

▶ 프로그램 제거하기

[시작]-[설정]-[제어판]-[프로그램 추가/제거]를 클릭하면 아래와 같은 화면이 나옵니다.

[Windows 95/98/ME일 경우]



[추가/제거] 버튼을 클릭하여 In CD 프로그램을 제거합니다.

[Windows 2000/XP일 경우]



[변경/제거] 버튼을 클릭하여 In CD 프로그램을 제거합니다.

CD 포맷하기전에 알아둘 사항

CD 꺼내기 (포맷한 후 수동으로 CD가 꺼내지지 않을때 사용하는 방법)

- TRAY ICON(모니터 하단의 작업 표시줄 우측)에서 오른쪽 마우스를 클릭하고 "꺼내기"를 선택하여 CD를 꺼냅니다.
- 윈도우 탐색기에서 DISC가 삽입되어 있는 드라이브를 선택하고 오른쪽 마우스를 클릭하고 "꺼내기"를 선택하여 CD를 꺼냅니다.

InCD 아이콘을 찾으려면...

In CD 프로그램 설치한 후 재부팅하면 자동적으로 시작됩니다.
In CD 아이콘은 모니터 하단의 작업 표시줄 우측에 나타납니다.

- CD-RW 드라이브안에 UDF 포맷으로 되어 있지 않은 CD를 넣은 경우 나타나는 아이콘입니다.
- CD-RW 드라이브안에 UDF 포맷으로 되어있는 CD를 넣은 경우 나타나는 아이콘입니다.
- CD-RW 드라이브가 아닌 일반 드라이브에서 In CD를 설치했을 경우에 나타나는 아이콘입니다.

UDF란?

UDF(Universal Disk Format)는 CD-RW, DVD-ROM, DVD-Video와 같은 현재의 시장을 주도하는 새로운 세대의 시디 포맷을 지원하는 새로운 파일 시스템입니다. 이전의 표준 규격인 CD-ROM은 일반적으로 ISO9660 파일 포맷 (매킨토시는 HFS 파일 포맷도 지원)을 사용해 왔습니다. PC와 Mac 모두 ISO9660 포맷의 CD-ROM과 CD-R을 인식할 수 있습니다. 하지만, ISO9660 포맷은 DVD, CD-RW등과 같은 새로운 포맷의 CD들에게는 적당하지 않는 제한점들이 많이 존재합니다. UDF 포맷은 이런 제한점들을 극복할 수 있도록 디자인되었고, 패킷 라이팅이라는 새로운 기술을 사용해서 오버헤드의 낭비 없이, 한번에 한 파일씩 순차적으로 데이터를 추가해 나갈 수 있습니다. CD-RW 미디어의 어떤 위치에 존재하는 파일도 쉽게 지워버릴 수 있고, 디스크 전체를 몽땅 포맷해서 깨끗하게 지워버릴 수도 있습니다. 이런 일들은 ISO9660파일 포맷으로는 불가능한 일입니다. UDF는 대용량의 파일 지원에도 뛰어나기 때문에 DVD와 같은 대용량 저장 장치의 포맷으로도 잘 어울립니다. ISO9660과 UDF 포맷 모두 한장의 CD에 들어있는 내용물을 UDF Reader가 설치된 PC와 Mac 환경(하이브리드 시디)에서 읽어 들일 수 있습니다. 하지만, UDF 포맷으로 씌어진 Mac용 파일의 경우, 그 파일의 속성 (Icon, Resource fork, file type)을 그대로 유지할 수 있습니다.

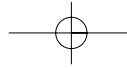

CD 포맷하기

1 CD-RW 드라이브에 CD(CD-RW)를 넣어 주십시오.

CD(CD-RW) 처음 포맷할때 아래의 화면이 나타납니다.
In CD 로고가 있는 곳을 마우스로 체크해 줍니다.
재포맷하는 경우에는 2번의 첫화면이 나타납니다.

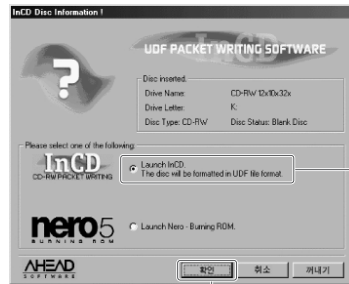

체크합니다.

확인을 클릭합니다.

2 아래의 화면을 따라해 주십시오.



다음을 클릭합니다.



다음을 클릭합니다.

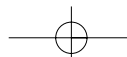

다음을 클릭합니다.

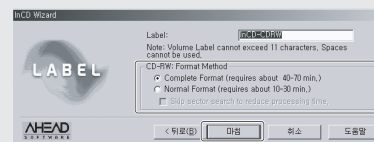

아래의 내용 참고

마침을 클릭합니다.

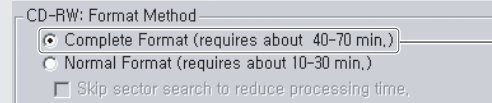

Complete Format
(물리적 포맷 방식)

CD-RW 포맷시 모든 데이터를 완전히 삭제한 후 포맷하는 방식입니다.

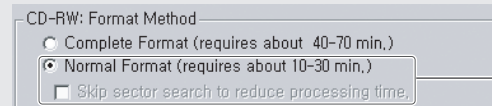

Normal Format
(빠른 포맷 방식)

CD-RW 포맷시 기존의 데이터 정보는 간직한 채 논리적으로 데이터만 삭제하는 포맷 방식입니다.
빠른 포맷을 선택시 아래의 "Skip sector search to reduce processing time" 옵션을 체크할 수 있습니다.
이 옵션을 체크하면 Sector 검색을 하지 않으므로 포맷시간을 단축할 수 있습니다.

3 포맷과정이 끝난 후 확인을 클릭하면 포맷이 완료됩니다.

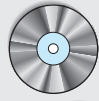

7. 질문 있어요!

Nero가 설치된 후에 PC가 재시작 되지 않아요!

Nero와 다른 CD레코딩 프로그램 사이에 충돌이 있는지 확인하십시오.

하드 디스크를 다시 시작 하십시오.

- PC를 안전모드로 시작하시고, 다른 CD레코딩 프로그램을 제거한 후 PC를 다시 시작하십시오.
- 위에 것이 제대로 안되면, Nero 프로그램 또한 안전모드에서 제거 후 재설치 하십시오.

Nero가 연결된 레코더를 인식하지 못해요!

다음 사항을 점검하십시오.

CD-ROM/DVD 드라이브용 DOS 드라이버가 Autoexec.Bat 및 Config.Sys파일에 로드 되어 있는지 확인하십시오.

- Windows 95/98 에서는, 이것이 문제를 일으킬 수 있습니다.

하나 이상의 CD레코딩 소프트웨어를 설치했는지 확인하십시오.

- 이런 경우 드라이버 충돌이 있을 수 있습니다.
- 다른 소프트웨어를 제거하고 PC를 다시 시작하십시오.

운영 체제가 CD 레코더용 드라이버 문자를 설치했는지를 확인하십시오.

- 설치되지 않았으면, 하드웨어에 문제가 있는 것일 수 있습니다.

오디오 CD 재생기가 CD-RW를 재생하지 못해요!

하드웨어 문제입니다.

현재로서는 CD-RW를 재생할 수 있는 오디오 CD 재생기가 몇 개 밖에 없습니다.

CD-RW를 사용하는 대신, 일반 CD-R을 사용하여 오디오 CD를 만드십시오.

오디오 CD 재생기가 CD-RW DISC를 지원하는지 확인하십시오.

SAMSUNG DIGITAL
everyone's invited



시스템 요구사항

- OS: Windows 98/2000/ME/XP 또는 Windows NT 4.0 이상
- 오디오 카드: 44.1KHz 또는 48KHz
- 메모리: 32MB이상(권장 64MB 이상)
- 디스플레이 카드: DirectDraw 지원
- 펜티엄 II 300MHz 이상 / 셀러론 333A 이상
(권장: 펜티엄 II 400MHz 이상, 셀러론 466A 이상)



1. PowerDVD

PowerDVD 설치하기

1 PowerDVD를 설치합니다.

아래의 그림과 같이 초기화면이 나타나면 [다음]을 클릭하여 지시사항대로 따라 해 주시면 설치가 완료됩니다.



[Power DVD 설치 초기화면]

PowerDVD 제거하기

1 Power DVD를 제거하는 방법은 두가지 방법이 있습니다.

1. [시작]-[프로그램]-[CyberLink PowerDVD]-[PowerDVD 설치 해제]를 클릭합니다. 아래와 같은 화면이 나타나면 순서대로 따라 해 주십시오.
2. [시작]-[설정]-[제어판]-[프로그램 추가/제거]를 클릭하면 아래와 같은 화면이 나옵니다.

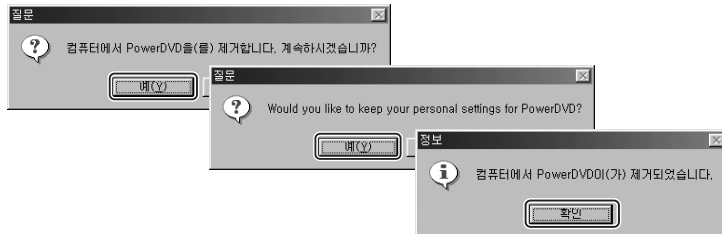

PowerDVD 시스템 요구사항

- OS: Windows 98/2000/ME/XP 또는 Windows NT 4.0 이상
- 오디오 카드: 44.1KHz 또는 48KHz
- 메모리: 32MB 이상(권장 64MB이상)
- 디스플레이 카드: Direct Draw 지원
- 펜티엄 II 300MHz 이상 / 셀러론 333A 이상
(권장: 펜티엄 II 400MHz 이상, 셀러론 466A 이상)

PowerDVD 초기화면



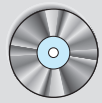

2. PowerDVD 기능 소개

1) 메인 컨트롤 소개

[기본 메인 컨트롤]

현재 미디어 타입
현재 미디어 타입 표시

네비게이션 슬라이더
경과된 시간을 표시합니다.
다른 위치로 이동하려면 슬라이더 위를 눌러 주십시오.

디스플레이 영역
현재 오디오 코딩, 오디오 모드, 언어, 자막 등을 표시합니다.

볼륨 레벨
볼륨 레벨을 표시합니다.

볼륨 컨트롤[+, Q, -]
볼륨을 증가, 음소거 또는 감소합니다.

- i-Power[F3]**
i-Power로 인터넷 접속
- 프레임 랙처[C]**
비디오 내용을 비트맵 이미지 파일로 캡처
- 이전으로 이동[R]**
DVD 타이틀 메뉴 선택 시 이전 섹션으로 돌아감
- 오디오 스트림[H]**
오디오 스트림 변경
- 자막[U]**
재생 도중 자막을 변경
- 메뉴[L]**
가능한 모든 메뉴 보기
- 전체화면[Z]**
전체 화면 모드 혹은 윈도우 모드로 변경
- 설정[CM+C]**
모든 설정 사항 변경
일반, 스킨, 비디오, 오디오, 아동 보호 수준 조정, 안내 옵션이 있습니다.

- 최소화[CM+N]**
사용자 인터페이스를 작업 상태 표시줄로 최소화
- 종료[CM+X]**
PowerDVD 종료
- 도움말[F1]**
온라인 도움말 접속
- 꺼내기[CM+E]**
온라인 도움말 접속

[컨트롤 휠]

- 뒤로 양복**
녹색점으로 표시되는 증가하는 속도로 뒤쪽으로 양복합니다.
- 앞쪽으로 양복**
녹색점으로 표시되는 증가하는 속도로 앞쪽으로 양복합니다.
- 일시정지[Space Bar]**
재생 일시정지
- 후진[Ctrl+B]**
이전 프레임으로 이동합니다.
- 이전[P]**
이전 챕터로
- 재생[Enter]**
미디어를 재생합니다.
- 정지[S]**
재생을 중단합니다.
- 전진[T]**
다음 프레임으로 이동합니다.
- 다음[N]**
다음 챕터로 이동

- 관련정보[Ctrl+A]**
PowerDVD에 대한 정보를 표시
- 메뉴/숫자 패드**
메뉴/숫자 패드 활성화/비활성화
- 소스 선택[Ctrl+O]**
재생을 위한 미디어 소스 선택
- 스킨토글[Ctrl+I]**
최대, 최소 스킨 사이 전환
팝업메뉴의 [설정]-[스킨]을 선택하면 다양한 스킨모양을 선택 할 수 있습니다.

[메뉴/숫자 패드]



- 노래방 기능[K]**
노래방 모드 변경
- 촬영각[A]**
적용 가능한 촬영각이 있는 경우 다른 촬영각으로 전환
- 반복[Ctrl+R]**
타이틀, 챕터, 노래등을 반복
- 즐거찾기[Ctrl+F2]**
특정 DVD 장면들에 대한 즐겨찾기 추가
- 즐거찾기로 이동[F2]**
즐거찾기로 지정된 부분으로 찾아가기

2) 팝업 메뉴 소개

- 비디오 화면에서 마우스 오른쪽 버튼을 클릭하면 팝업 메뉴가 나타납니다.

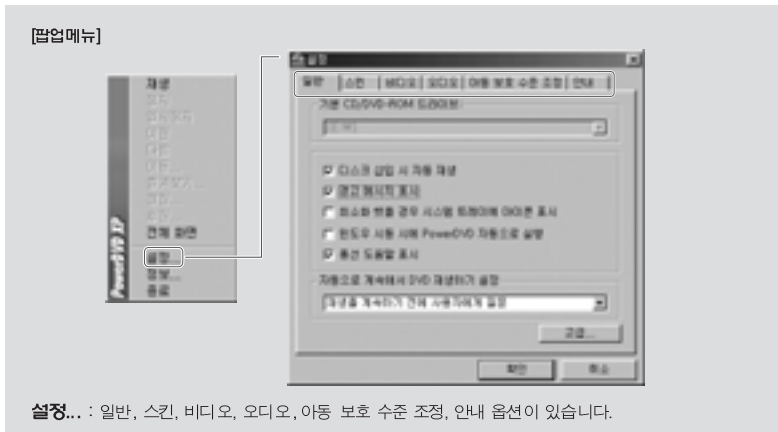

Playlist 편집

- ☐ 메뉴 [N]을 클릭하면 오른쪽 창이 나타납니다.
플레이 리스트를 편집하기 위해 화면에 표시

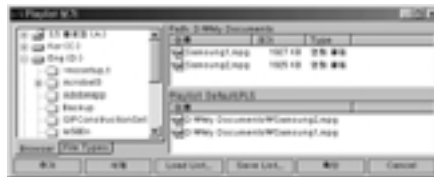

삼성전자주식회사

■ 본 사 : 경기도 수원시 팔달구 매탄 3동 416번지

사용중 불편한 점이 있을 땐 아래 전화번호로 연락해 주십시오

◀ 제품 기술 문의 (080-200-3366)

www.samsung-ODD.com

ODD 제품(CD-ROM, DVD, CD-RW, COMBO)을 사용중 기술적인 상담이 필요시 전화 주시면 성실히 상담하여 드리겠습니다.

◀ 서비스센터 대표전화

전국어디서나 **1588-3366**

제품 모델명, 고장상태, 연락처를 정확히 알려 주시면 고객 여러분의 궁금증을 언제나 친절하게 상담, 빠른 서비스를 제공 합니다.

◀ 사이버 서비스센터 홈페이지

www.samsungsvc.co.kr

고객이 직접 원하는 날짜와 시간에 서비스 접수 및 실시간 사이버상담이 가능한 사이버 서비스센터를 운영하고 있습니다.

☎ 고객상담실
서울 02-541-3000 080-022-3000
부산 051-861-3000 080-051-3000

Internet 삼성전자 인터넷 홈페이지
<http://www.sec.co.kr>
<http://www.samsungODD.com>

☘ [한국AVS 우수기업]
국가기관인 산업자원부 기술표준원에서 소비자에 대한 품질정보나 고객서비스가 우수한 기업임을 인증하는 마크입니다.

제품보증서

서비스에 대하여

- 저희 삼성전자에서는 품목별 소비자피해 보상규정 (재정경제부 고지 제2000-21호)에 따라 아래와 같이 제품에 대한 보증을 실시합니다.
- 서비스 요청시 삼성전자서비스(주) 또는 지정된 협력사에서 서비스를 합니다.
- 보상여부 및 내용통보는 요구일로부터 7일 이내에, 피해보상은 통보일로부터 14일 이내에 해결해 드립니다.

CD-ROM, DV-D-ROM, CD-RW, COMBO의 품질보증기간은 1년, 부품 보유기간은 5년입니다.

제품명	COMBO	모델명	SM-348
구입일	년 월 일	SERIAL NO	
구입대리점		판매금액	

무요서비스

* 일반 제품을 영업용으로 전환하여 사용할 경우 보증기간은 반으로 단축 적용됩니다.

소비자 피해유형	보상내용			
	품질보증기간이내	품질보증기간이후		
정식적인 사용 상태에서 발생한 성능, 기능상의 하자로 고장 발생시	구입 후 10일 이내 중요한 수리를 요할 때	제품교환 또는 구입가환급	해당없음	
	구입 후 1개월 이내에 중요한 수리를 요할 때	제품교환		
	제품구입시 운송과정 및 제품설치 중 발생된 피해	제품교환		
	교환된 제품이 1개월 이내에 중요한 수리를 요하는 고장발생	구입가환급		
	교환불가능시			
	수리	동일 하자로 3회까지 고장 발생시	무상수리	유상수리
	가능	동일 하자로 4회째 고장 발생시		유상수리
		서로 다른 하자로 5회째 고장 발생시		유상수리
		소비자가 수리요청한 제품을 시연자가 분실한 경우	제품교환 또는 구입가환급	정액 평가상당한 금액에 10%를 가산하여 환불
		부품소유기간 이내 수리용 부품을 보유하고 있지 않아 수리가 불가능한 경우		정액평가상각후 환불
	수리용 부품은 있으나 수리 불가능시			
소비자의 고의 과실로 인한 고장인 경우	수리가 불가능한 경우	유상수리에 해당하는 금액정수후 제품교환	별도의 당사 기준에 한함	
	수리가 가능한 경우	유상수리	유상수리	

유요서비스

고장이 아닌 경우 서비스를 요청하면 요금을 받게 되므로 반드시 사용설명서를 읽어 주십시오.

① 기구세척, 조정, 사용설명 등은 제품고장이 아닙니다.

(수리가 불가능한 경우 별도 기준에 준함)

<ul style="list-style-type: none"> ● 사용 설명 및 분해하지 않고 간단한 조정시 ● 외부 안테나 및 유선신호 관련 서비스 요청시 ● 판매점에서 부실하게 설치해 주어 재설치시 ● 제품 내부에 먼지 세척 및 이물 제거시 	2회부터 유료
<ul style="list-style-type: none"> ● 제품의 이동, 이사 등으로 인한 설치 부실시 ● 구입시 고착으로 구멍 설치한 후 재설치시 ● 소비자 설치 미숙으로 재설치 할 경우 ● 헤드 세척 및 이물투입 서비스 요청시 ● 배드 워크 및 타사 프로그램 사용설명 	1회부터 유료

② 소비자 과실로 고장난 경우

- 소비자의 취급 부주의 및 잘못된 수리로 고장 발생시
 - 전기용량을 틀리게 사용하여 고장이 발생된 경우
 - 설치 후 이동시 떨어뜨림 등에 의한 고장, 손상 발생시
 - 당사에서 미지정할 소모품, 음선품, 소프트웨어 사용으로 고장 발생시
 - 삼성전자(주) 서비스위탁업체인 삼성전자서비스(주) 기사 및 협력사 기사와 아닌 사람이 수리하여 고장발생시

③ 그 밖의 경우

- 천재지변(화재, 염해, 수해 등)에 의한 고장 발생시
- 소모성 부품의 수명이 다한 경우 (배터리, 형광등, 헤드, 진동자, 램프류, 필터류, 토너, 드럼, 리본 등)

* 제품에 붙어있는 Warranty Label 훼손시 무상서비스를 받으실 수 없습니다.



이 보증서는 우리나라에서만 사용되며 다시 발행하지 않으므로 사용설명서와 함께 잘 보관해 주십시오.

MEMO.....

Memo.....

