

SAMSUNG

3 CD 체인저 DVD 미니컴포넌트 MQ-DL44

- 국내용 DVD 플레이어의 지역코드는 3번입니다. 다른 지역코드의 디스크를 넣으면 동작이 안되오니 지역코드 3번 디스크만 사용하세요.
- DVD를 설치한 후 처음 사용시 언어를 한국어로 설정하시면 보다 간편하고 편리하게 사용할 수 있습니다. (31페이지 참조)

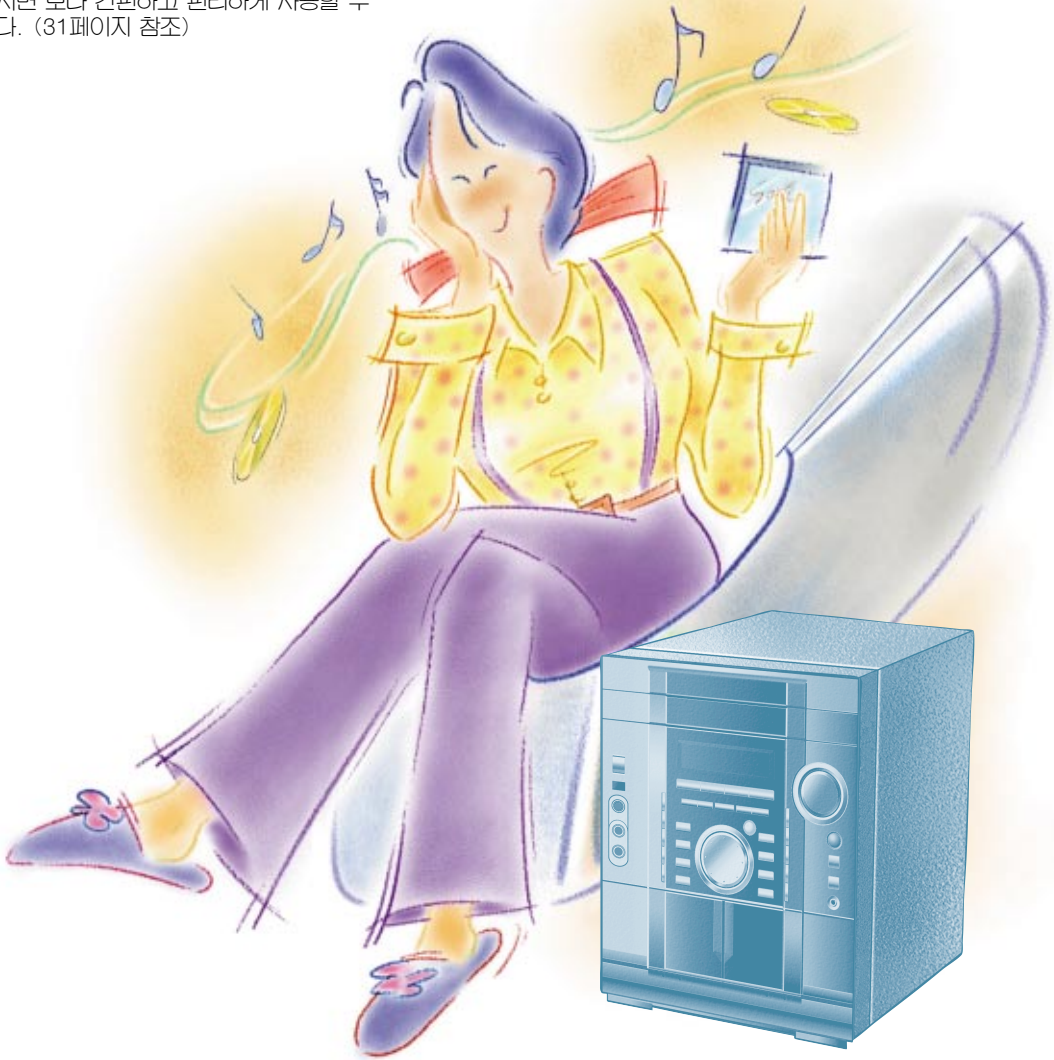

본 제품은 220V 전용 제품입니다.

본 제품은 국내(대한민국)용입니다. 방송방식 및 전원, 전압이 다른 국외에서는 사용할 수 없습니다.

사용설명서 상의 그림은 설명을 위해 그려진 것으로 실제의 모양과 부분적으로 다를 수 있습니다.

- 사용전에 안전을 위한 주의사항을 반드시 읽고 바르게 사용해 주세요.
- 사용설명서에 제품보증서가 포함되어 있습니다.

안전 / 준비

디스크 사용

튜너

데크 / 녹음

용용

기탁

영화관의 생동감 넘치는 영상과 음질, 이제 가정에서 즐기세요!



DVD(Digital Versatile Disc)는 135분의 영상과 최대 8개 국어의 음성, 최대 32개 국어의 자막을 수록할 수 있는 디스크입니다. MPEG-2 방식의 영상 압축, 돌비 디지털 입체 서라운드 기능이 있어 영화관의 생생한 영상과 깨끗한 음질을 가정에서 즐길 수 있습니다.



DVD 플레이어와 디스크에는 국가별로 재생 가능한 지역번호가 있으며, 이 번호가 일치해야 사용할 수 있습니다. 우리나라의 경우 지역번호가 3이므로 옆과 같은 표시가 있는 디스크나 재생 가능 지역번호가 없는 디스크만 사용해 주세요. (재생 가능 지역번호가 있는 경우 재생 가능 지역번호 3이 표시되지 않은 디스크는 재생할 수 없습니다.)

이 제품은 미국 디지털 씨어터 시스템사와 기술 제휴로 제작되었으며,

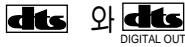

는 디지털 씨어터 시스템사의 등록 상표입니다.

© 1996 Digital Theater Systems, Inc. All rights Reserved.

DVD/VCD/CD/MP3-CD/CD-R/CD-RW

재생은 물론 라디오, 테이프 청취까지 가능

DVD, VCD, CD, MP3-CD, CD-R, CD-RW 재생과 라디오, 테이프 청취를 하나의 플레이어로 즐길 수 있어 매우 편리합니다.

튜너

자신이 원하는 방송주파수를 FM15개와 AM15개의 방송을 기억시켜 언제라도 원하는 방송을 선택하여 들을 수 있습니다.

CDP

디스크를 3장까지 넣을 수 있고 연속재생, 반복재생 등 다양한 기능을 즐길 수 있습니다.

데크

테이프 복사 및 CD 녹음이 가능합니다.

기 호



MP3에 대하여

MP3란?

오디오 신호 압축 기술의 세계 표준인 MPEG1 Layer3를 의미하는 것으로, 기존 오디오 데이터를 음질 저하없이 1/12로 원음 데이터를 줄이는 디지털 음악 압축 기술입니다.

파일 호환에 대하여

- CD-ROM은 ISO 9660에 준수해야 합니다.
- 파일은 MPEG1 Audio Layer3 형식의 44.1 또는 48kHz 이어야 합니다.
- 가변비트율 (VBR) 파일에는 대응하지 않습니다.
- MP3 Format(Mpeg1.Layer3)으로 되어 있고, 확장자가 *.mp3인 파일만 재생됩니다.
- MP2 Format(Mpeg1.Layer2)으로 되어 있고, 확장자가 *.mp2인 파일도 재생 가능합니다.

CD-R, CD-RW 미디어에 MP3파일을 몇개나 기록할 수 있나요?

CD-R, CD-RW 미디어의 저장용량은 최고 680MB 입니다.
보통 MP3파일 1개가 4MB 기준일때 약 170개 정도 기록할 수 있습니다.







CD-R/RW 재생에 대하여

- 오디오 CD 포맷으로 녹음된 원본 CD-R (Recordable), CD-RW(Rewritable) 및 사용자가 편집한 경우 완성된 상태일 때 재생됩니다. (CD 특성이나 녹음 상태에 따라 재생되지 않을 수도 있습니다.)
- CD-RW는 CD에 비해 반사율이 낮기 때문에 읽는 시간이 더 지연됩니다.











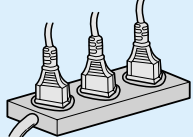

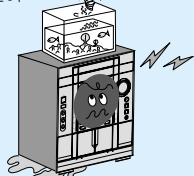

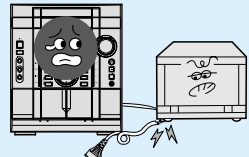

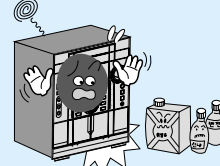
MP3에 대하여	2
안전상의 경고 및 주의	4
전면부	6
표시부	7
리모컨	8
건전지 넣기	9
후면부	10
미니컴포넌트 시스템 설치 장소	11
전원 연결하기	11
리모컨의 수신거리 각도	11
외부 기기 연결	12
스피커 연결	12
스피커 설치시 주의사항	12
AM 안테나 연결	13
FM 안테나 연결	13
필요시 FM 옥외 안테나를 연결하세요	13
기본연결 방법	14
더 좋은 사운드를 위한 연결방법	15
해당 시스템의 다양한 기능	16
현재 시각을 맞추려면	16
디스크 재생하기	17
화면표시를 확인하려면	17
화면/국 빨리찾기	18
느린재생/남은시간 확인	19
반복 재생	19
디스크의 메뉴/타이틀 사용	20
프로그램 기능	20
음성언어/자막언어 선택	21
다양한 DVD기능	22
시스템 설정	22
언어 설정	24
라디오 선국 탐색 및 저장	24
저장한 방송을 선택하여 들으려면	25
라디오 수신 감도를 개선하려면	25
테이프를 들으려면	26
CD 동시 녹음 기능	26
CD 녹음 기능	26
라디오 방송 녹음	27
테이프 복사(Dubbing)	27
REV.Mode(자동왕복) 기능	27
타이머 기능	28
타이머를 취소하려면	29
음소거 기능	29
EQ (음색선택) 기능	29
Power Sound 기능	29
취침 예약 기능	30
S.Bass (중저음) 기능	30
헤드폰 연결	30
마이크 녹음	30
시스템 청소하기	31
디스크의 취급방법	31
카세트 테이프의 취급방법	31
A/S를 받으시기 전에	32
제품규격	33
용어 알아두기	35
제품보증서	36

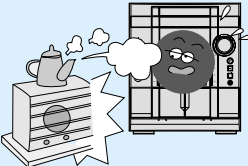
안전상의 경고 및 주의

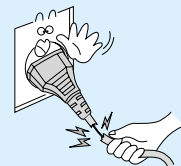
제품을 올바르게 사용하여 위험이나 재산상의 피해를 미리 막기 위한 내용입니다. 반드시 지켜 주시기 바랍니다.

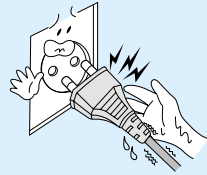
 경고	사람이 사망하거나 중상을 입을 가능성이 예상되는 내용입니다.	 금지를 나타냅니다.
 주의	사람이 부상을 당하거나 물적 손해발생이 예상되는 내용입니다.	 분해 금지를 나타냅니다.
		 접촉 금지를 나타냅니다.
		 반드시 지켜야 할 것을 나타냅니다.
		 전원플러그를 콘센트에서 반드시 뽑을 것을 나타냅니다.

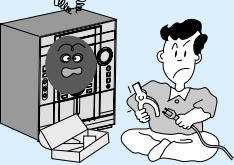
! 경고

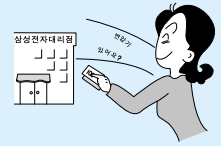
<p>전원플러그를 동시에 꽂아 사용하지 마세요.</p> <ul style="list-style-type: none"> •이상한 열이 생기거나 화재의 원인이 됩니다.  금지 	<p>제품 위에 물이 담긴 그릇을 올려 놓지 마세요.</p> <ul style="list-style-type: none"> •물이 쏟아져 제품내부로 들어가면 고장의 원인이 됩니다.  금지 	<p>전원코드를 무리하게 구부리거나 무거운 물건에 눌러 부서지지 않도록 하세요.</p> <ul style="list-style-type: none"> •화재의 원인이 됩니다.  금지 
<p>외관청소시 물이나 신나 및 기름류를 닦는 세제를 사용하지 마세요.</p> <ul style="list-style-type: none"> •고장, 감전의 원인이 되므로 마른 헝겊으로 닦아 주세요.  금지 	<p>습기가 많은 곳에는 설치하지 마세요.</p> <ul style="list-style-type: none"> •감전, 화재의 원인이 됩니다.  금지 	<p>전원코드 부분을 잡아 당겨 빼지 마세요.</p> <ul style="list-style-type: none"> •코드부분이 파손될 경우 화재 및 감전의 원인이 됩니다.  금지 
<p>젖은 손으로 전원플러그를 꽂거나 빼지 마세요.</p> <ul style="list-style-type: none"> •감전될 수 있습니다.  접촉금지 	<p>절대로 분해, 수리 개조하지 마세요.</p> <ul style="list-style-type: none"> •이상작동으로 인해 화재, 감전, 다침의 위험이 있습니다.  분해금지 	<p>이 제품은 220V 전용입니다.</p> <ul style="list-style-type: none"> •110V 전원에서 사용시 가까운 삼성전자 대리점이나 전파사에서 승압용변압기를 구입한 후 사용하세요.  

! 주의

전원콘센트의 구멍이 헐거울 때는
전원플러그를 꽂지 마세요.
●감전이나 화재의 원인이 됩니다.

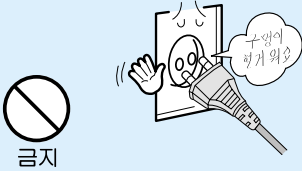

금지

트레이를 무리하게 손으로 밀어 넣거나
잡아 당기지 마세요.
●고장의 원인이 됩니다.

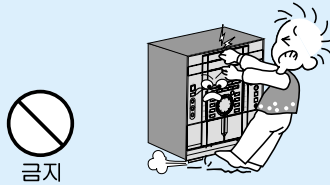

금지

CD에 먼지나 이물질이 끼지 않도록
하세요.

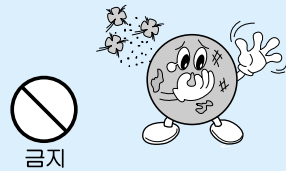

금지

CD 재생중 제품을 들고 이동하지
마세요.
●고장의 원인이 됩니다.

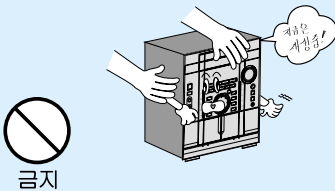

금지

제품 내부로 이물질이 들어가지
않도록 하세요.
●고장의 원인이 됩니다.

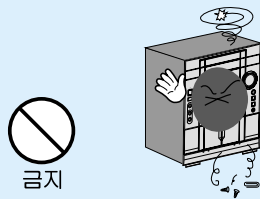

금지

제품 위에 무거운 물건을 올려
놓지 마세요.
●고장의 원인이 됩니다.

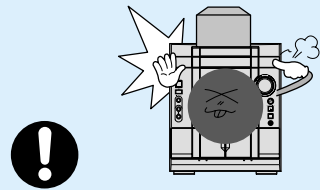

리모컨을 분해하거나 심한 충격을
주지 마세요.

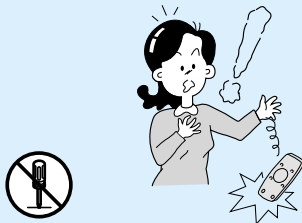

분해금지

직사광선이나 열기구를 피해 설치
하세요.

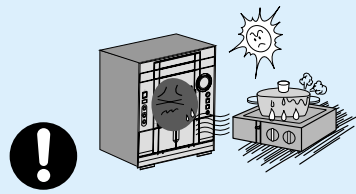

CD를 바르게 사용하세요.
●깨지거나 흠집이 많은 CD는 사용하지
마세요.

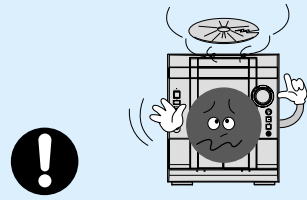

평평하고 안정된 장소에
설치 하세요.
●그렇지 않으면 동작이 제대로 되지
않을 수 있습니다.

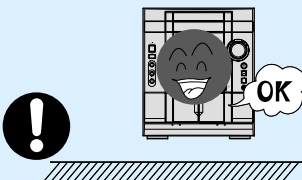

오랫동안 사용하지 않을 때는
전원플러그를 뽑으세요.

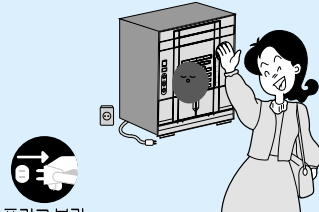

플러그 분리

이상한 소리나 냄새가 날 때는
즉시 전원플러그를 뽑고 삼성전자
서비스센터에 연락하세요.

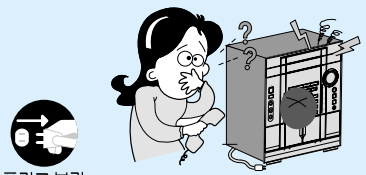

플러그 분리

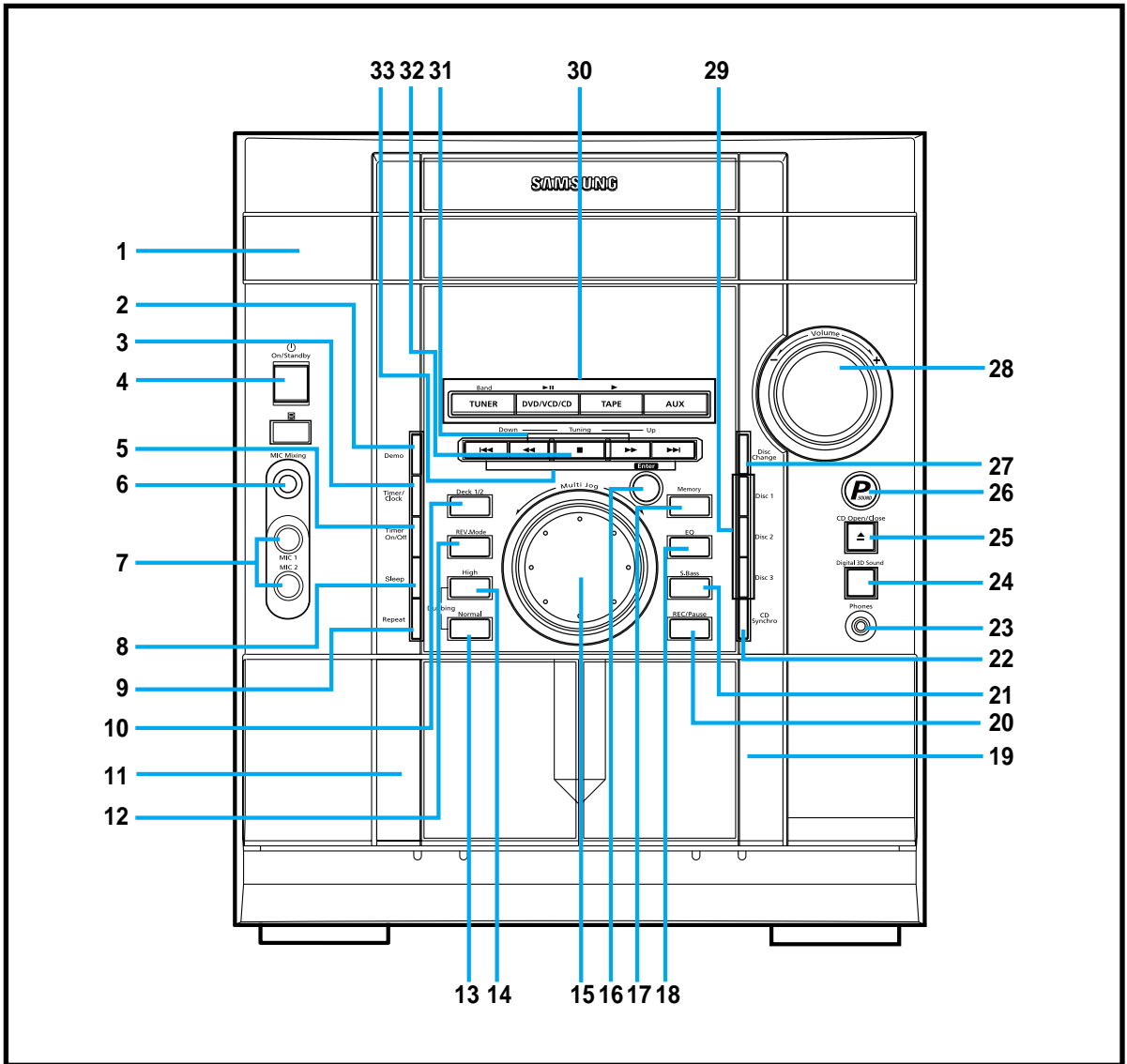

- | | |
|---|--|
| <ul style="list-style-type: none"> 1. CD 트레이 2. Demo 버튼 3. Timer/Clock(타이머/시각) 버튼 4. On/Standby(전원) 버튼 5. Timer On/Off(켜짐/꺼짐) 버튼 6. MIC Mixing 조절기 7. 마이크 연결단자 8. Sleep 버튼 9. Repeat (반복) 버튼 10. 데크 1, 2 동작 버튼 11. 카세트 데크 1 12. REV.Mode 버튼 13. TAPE Normal Dubbing 버튼 14. TAPE High Dubbing 버튼 15. Multi Jog 16. Enter 버튼 17. Memory 버튼 | <ul style="list-style-type: none"> 18. EQ 음색 선택 버튼 19. 카세트 데크 2 20. REC/Pause 버튼 21. S.Bass(중저음) 버튼 22. CD Synchro 버튼 23. 헤드폰 연결단자 24. Digital 3D Sound 버튼 25. Open/Close(열림/닫힘) 버튼 26. Power Sound 버튼 27. Disc Change(디스크교환) 버튼 28. Volume(음량) 조절기 29. 디스크 선택 버튼 30. 기능선택 버튼 31. Search(고속탐색) 기능 버튼 32. Tuning Mode(선국조절) 버튼 33. Skip(선폴) 및 Search 버튼 |
|---|--|

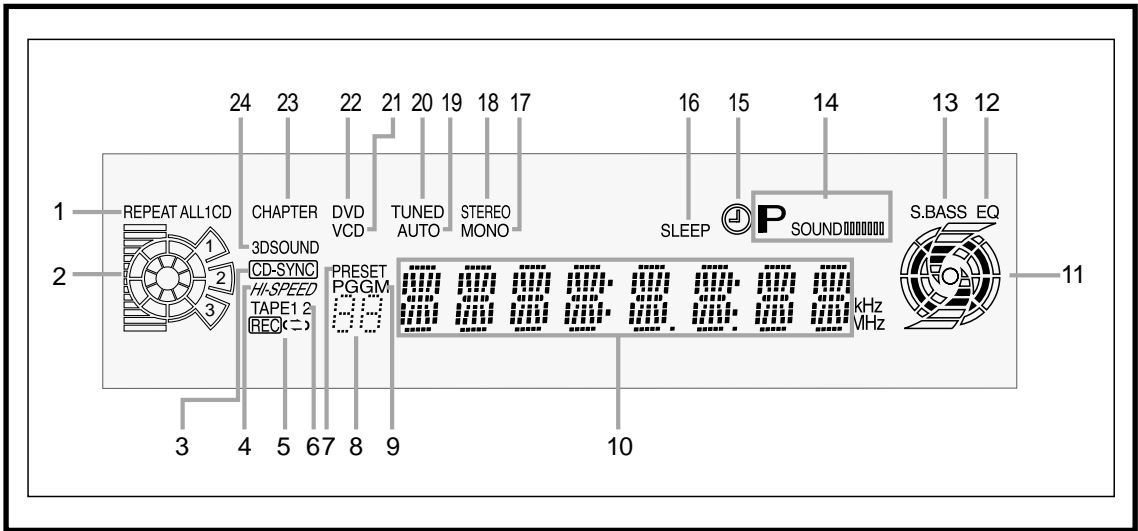

- | | |
|--------------------------------|---------------------|
| 1. CD 재생 디스크 모드 또는 CD 반복 모드 표시 | 13. Super BASS 표시 |
| 2. 재생 디스크 번호 표시 | 14. Power Sound 표시 |
| 3. CD 싱크로 녹음 표시 | 15. 시계 표시 |
| 4. Hi-SPEED 표시 | 16. SLEEP 표시 |
| 5. 녹음 표시 | 17. MONO 표시 |
| 6. 테이프 1/2 표시 | 18. STEREO 표시 |
| 7. 튜너 PRESET 표시 | 19. 튜닝 모드 (Auto) 표시 |
| 8. CD 프로그램 및 튜너 PRESET 번호 표시 | 20. TUNED 표시 |
| 9. CD 프로그램 또는 튜너 메모리 표시 | 21. VCD 디스크 표시 |
| 10. 주 표시창 (기능, 주파수, 시간 등) 표시 | 22. DVD 디스크 표시 |
| 11. Volume(음량) 및 EQ Level 표시 | 23. CHAPTER 표시 |
| 12. EQ 표시 | 24. 3D SOUND 표시 |

부속품

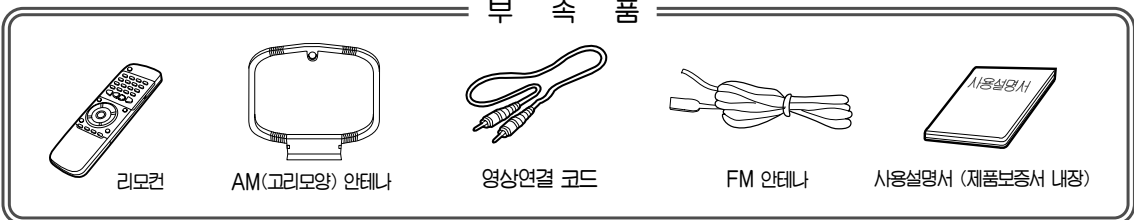

리모컨

AM(고리모양) 안테나

영상연결 코드

FM 안테나

사용설명서 (제품보증서 내장)

리모컨

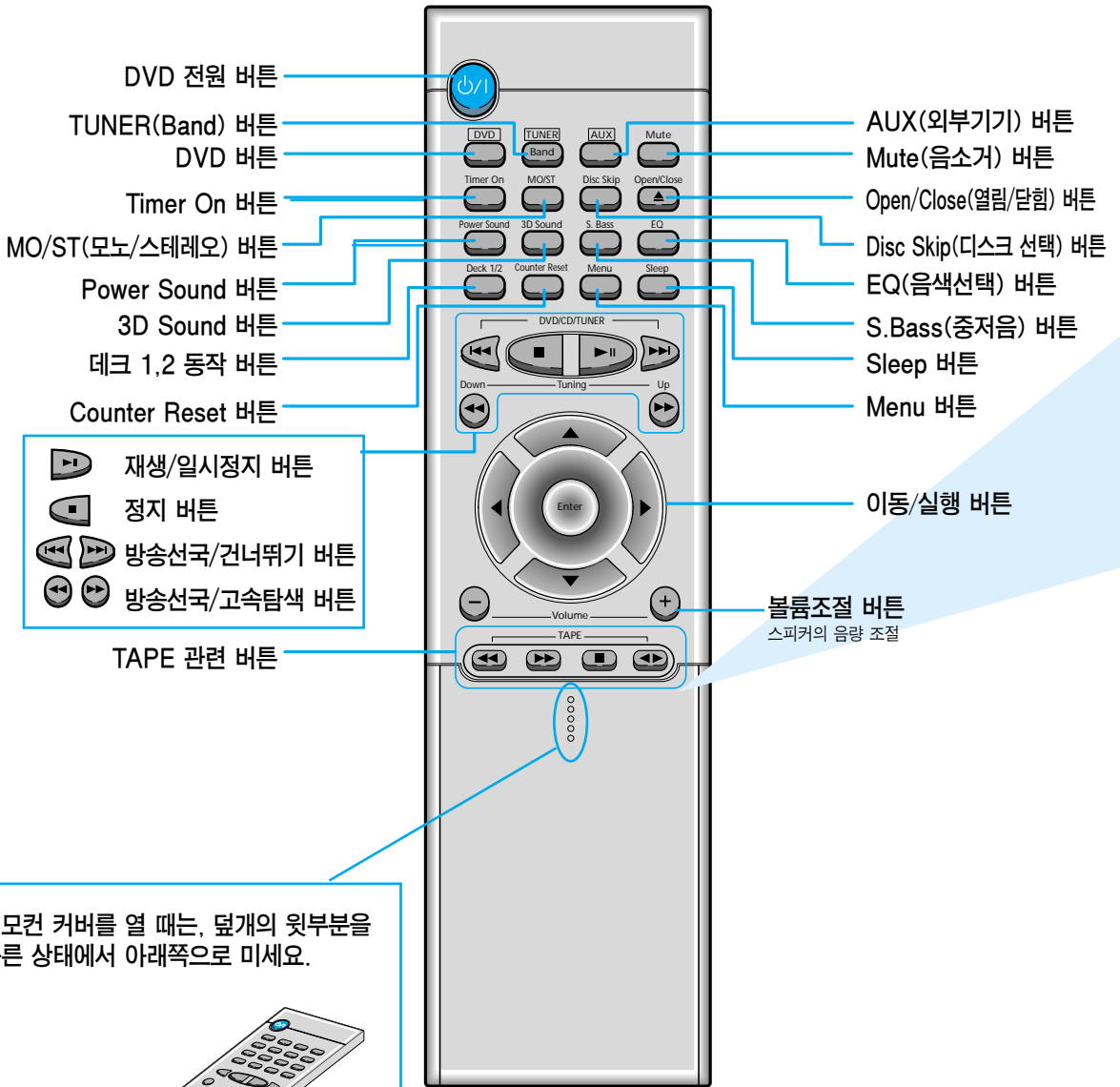

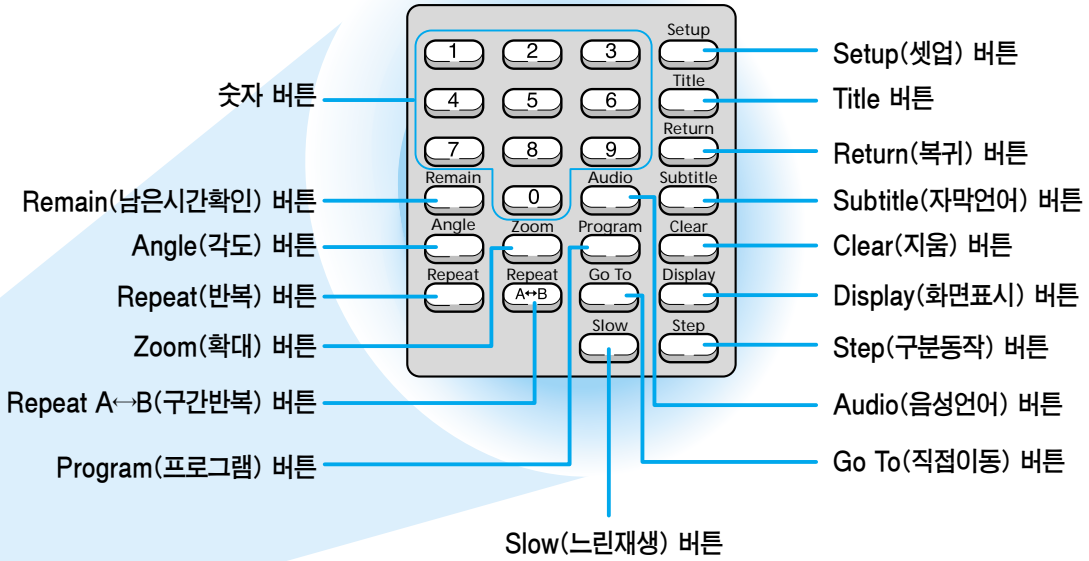

건전지 넣기

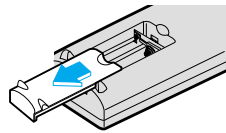

1 덮개를 밀어 여세요.

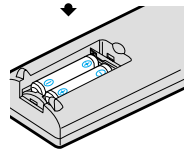

2 건전지의 ⊕, ⊖극을 확인하여 바르게 넣으세요.

- AAA Size 1.5V 건전지를 사용하세요.

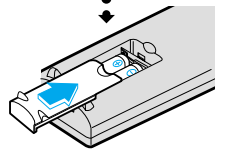

3 덮개를 밀어 닫으세요.



건전지가 방전되거나 셀이 깨지는 것을 방지하기 위하여 다음 주의사항을 따라하세요.

- 리모콘에 건전지를 넣을 때 전극을 확인 ((+)를 (+)로, (-)를 (-)로)하세요.
- 올바른 건전지를 사용하세요. 유사한 종류의 다른 건전지를 사용하면 접점이 다르게 나올 수 있습니다.
- 건전지는 항상 두개를 동시에 교환해 주세요.
- 건전지를 화기 근처에 노출시키지 마세요.

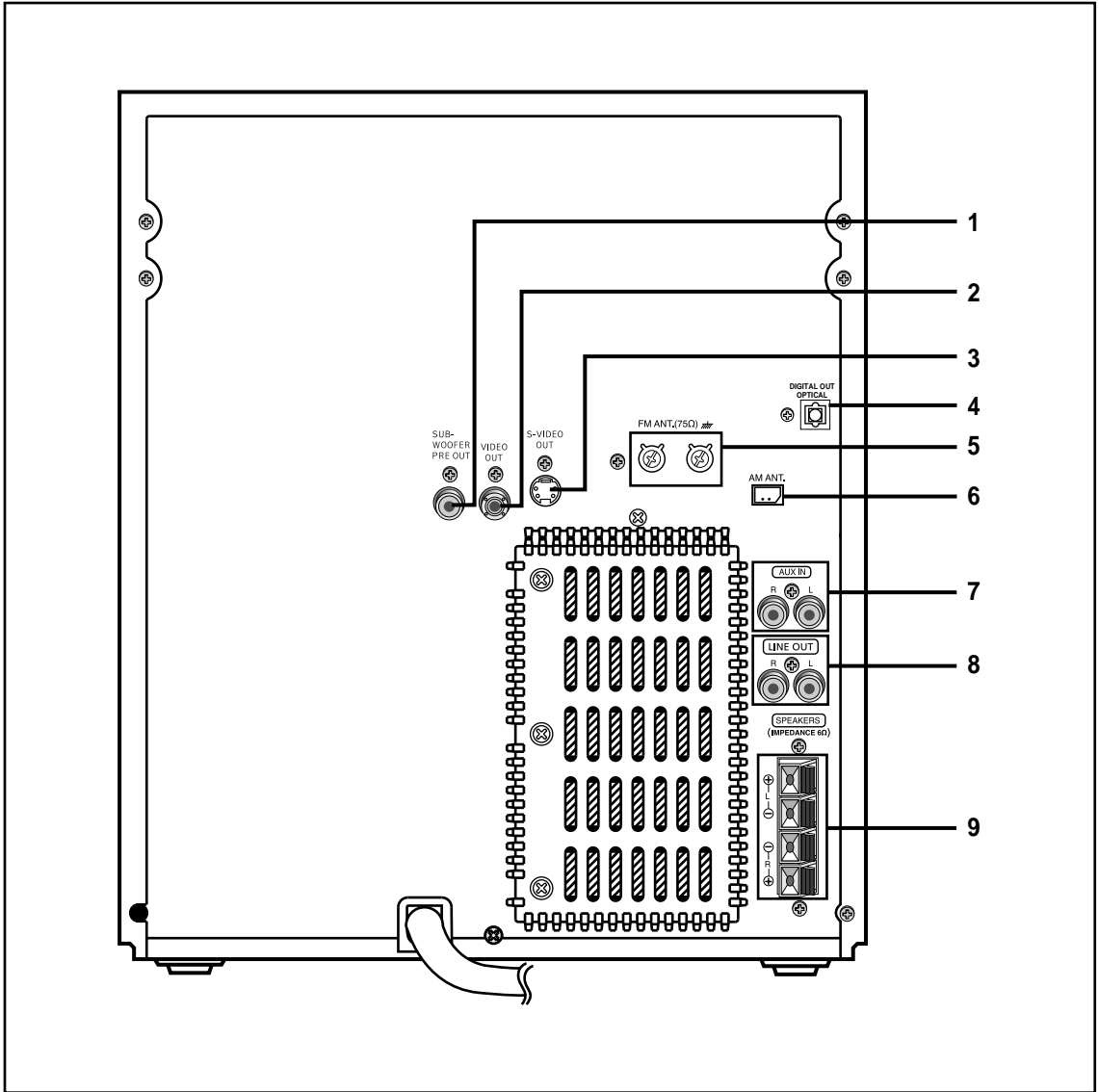

1. SUBWOOFER PRE OUT 연결 단자
2. VIDEO OUT 연결 단자
3. S-VIDEO OUT 연결 단자
4. DIGITAL OUT OPTICAL 연결 단자
5. FM 안테나 연결 단자
6. AM 안테나 연결 단자
7. 외부기기 (AUX) 입력 단자
8. LINE OUT 연결 단자
9. 스피커 연결 단자

미니컴포넌트 시스템 설치 장소

시스템을 설치하기 전에 다음 설치 지침을 따르세요.

- ◆ 시스템은 평평하고 안정된 바닥에 설치하세요.
- ◆ 이 장치는 카펫 위에 놓지 마세요.
- ◆ 이 장치는 실외에 놓지 마세요.
- ◆ 통풍이 잘 되도록 본체의 양쪽 옆면과 뒷면에 약 15cm 정도의 공간을 확보하세요.
- ◆ CD 트레이를 쉽게 열 수 있도록 충분한 공간을 확보하세요.
- ◆ 좋은 스테레오 사운드를 들으려면 시스템의 양쪽 옆에 충분한 공간을 두고 스피커를 놓으세요.
- ◆ 스피커의 방향은 듣는 장소를 향하도록 하세요.
- ◆ 양쪽 스피커는 바닥 위에서 같은 높이에 위치하도록 하세요.

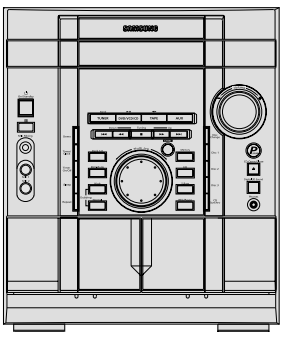

리모컨의 수신거리 각도

- 리모컨의 동작 가능한 거리와 각도는 수신부로 부터 10m 이내 좌·우 25°입니다.
리모컨이 동작되지 않을때는 수신부가 가려진 것은 아닌지, 수신각도와 수신거리안에 있는지 확인하세요.

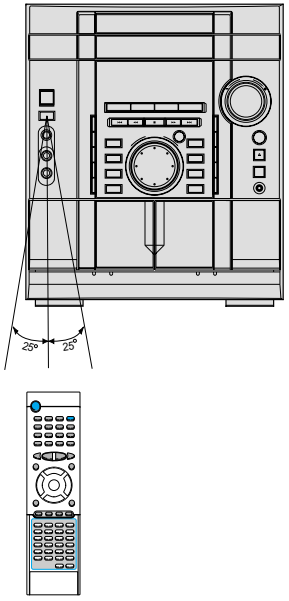

전원 연결하기

본 제품은 220V 전용 제품입니다.

- 전원을 연결하기전 반드시 사용할 전원을 확인하세요.
- 전원을 확인한 후, 제품의 전원 플러그를 잡고 220V 전원 콘센트에 안전하게 꽂아 주세요.
- 사용전압이 110V 전원인 지역에서 사용하고자 할 때에는 승압용 변압기를 삼성전자 대리점에서 구입하여 사용하세요.

➤ 젖은 손으로 꽂으면 감전의 위험이 있습니다.

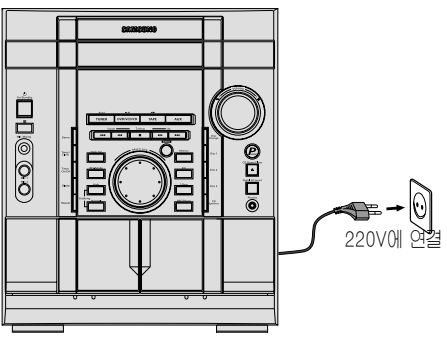

외부 기기 연결 (필요시 연결하세요.)

외부기기를 연결하여 본 제품에 연결된 스피커로 음을 들을 수 있습니다.

- 예) ◆ TV
◆ VCD
◆ 비디오

➤ 외부 기기를 연결하려면 외부기기에 음성출력(AUDIO OUT)이 있어야 하며, RCA 연결잭이 필요합니다.

1 본체의 AUX IN(외부기기 입력단자)을 연결하세요.

연결대상... 표시된 콘넥터...

빨간색 잭 R (오른쪽)

흰색 잭 L (왼쪽)

2 외부기기의 음성출력단자(AUDIO OUT)에 연결하세요.

➤ 연결코드와 좌·우 연결단자가 같은 색깔끼리 연결하고 서로 바뀌지 않도록 주의하세요.

3 시스템을 전원에 연결하고 On/Standby 버튼을 눌러 켜세요.

4 AUX 버튼을 눌러 AUX 기능을 선택하세요.

결과 표시부에 AUX 라고 표시됩니다.

5 외부기기를 동작시키세요.

6 음량과 EQ(음색)를 필요한 만큼 조정하세요.

- ◆ 음량 ◆ EQ(음색)

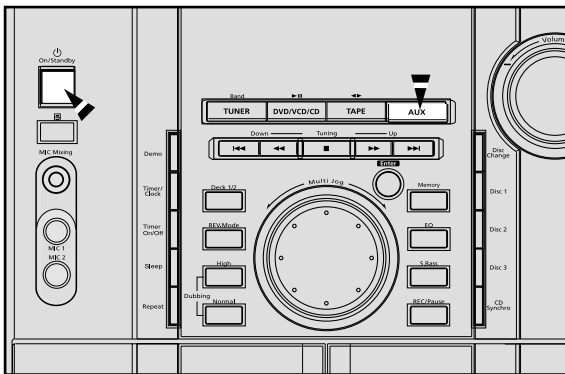
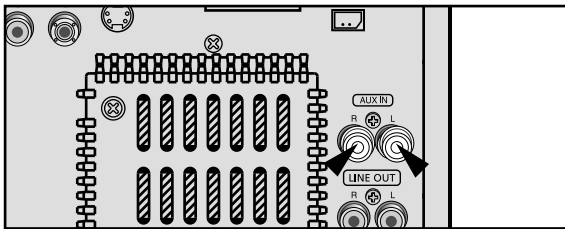

스피커 연결

스피커 연결 단자는 시스템 뒷면에 있습니다.

시스템에는 네 개의 단자가 있습니다.

- ◆ 2개는 왼쪽 스피커를 위한 것입니다 (L로 표시됨).
- ◆ 2개는 오른쪽 스피커를 위한 것입니다 (R로 표시됨).

스피커 연결 코드를 다음과 같이 연결하세요.

- ◆ 빨간색 선은 + 단자에 연결하세요.
- ◆ 검은색 선은 - 단자에 연결하세요.

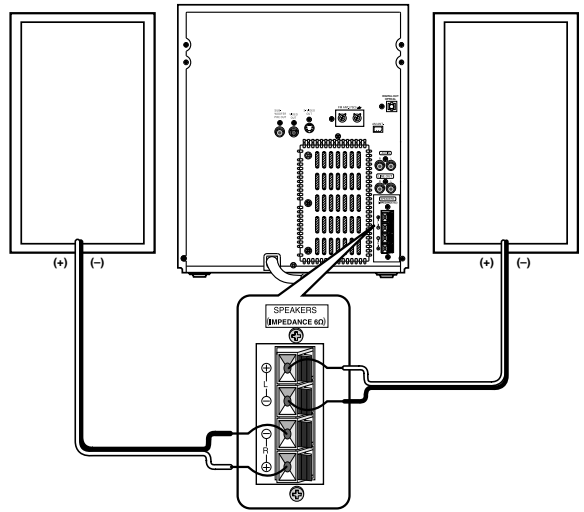

스피커 설치시 주의사항

- ◆ 난방기구 가까이나 직사광선이 비치는 곳, 습기가 많은 곳은 성능 저하의 원인이 될 수가 있습니다.
- ◆ 스피커 시스템이 벽이나 기둥의 높은 장소 등 불안정한 장소에 설치 되었을 때는 떨어져서 인명 피해 등 사고가 발생할 수 있습니다.
- ◆ TV, 컴퓨터모니터를 가까이 두면 화질에 영향을 줄 수 있으므로 가능한 떨어진 곳에 설치하세요.

AM 안테나 연결

AM (고리모양) 안테나를 연결하세요.

- AM 안테나를 제품과 가능한 멀리하여 방송이 가장 양호하게 수신되는 위치에 설치하세요.

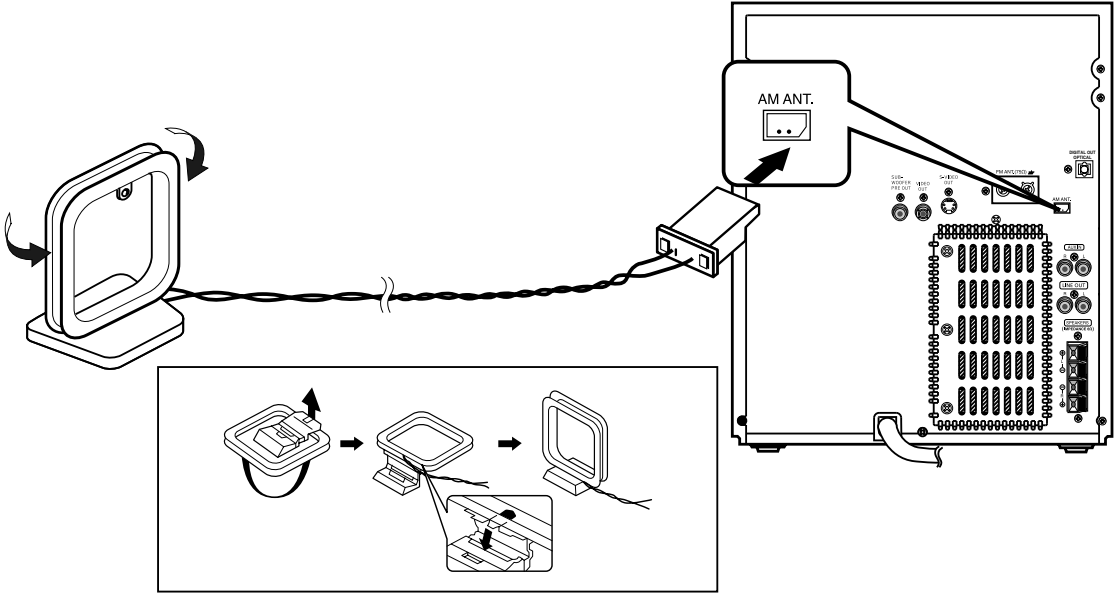

FM 안테나 연결

FM(T자)안테나를 연결하세요.

- 방송수신 상태가 좋은 위치를 선택한 다음 안테나를 T자로 펼친 후에 안테나의 양끝을 테이프로 붙여 벽면에 고정시키세요.

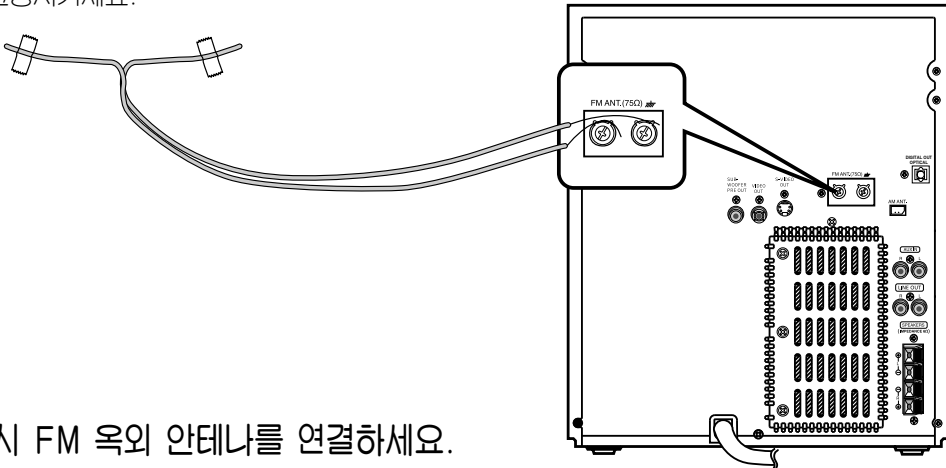

필요시 FM 옥외 안테나를 연결하세요.

- 실내용 안테나로 수신이 어려울 때는 FM 옥외용 안테나를 설치하면, 좀 더 깨끗한 방송을 들을 수 있습니다.
예) FM 방송국에서 멀리 떨어진 지역이나 산·빌딩으로 둘러싸인 지역 등

기본연결 방법

TV 및 VCR과 연결할 경우 (필요시 연결하세요)

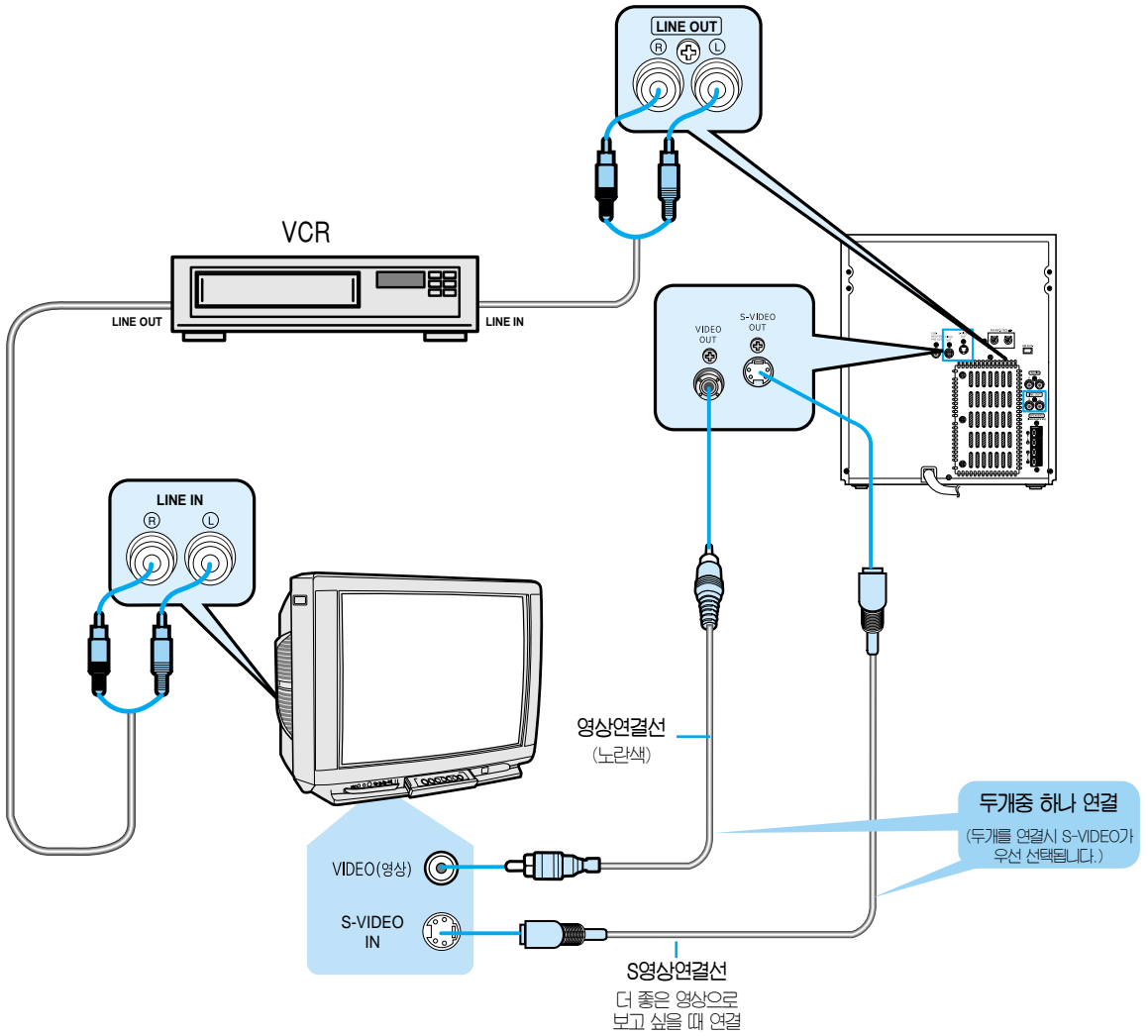

➤ ● DVD를 보려면?

TV전원을 켜 후 TV/비디오 선택버튼을 눌러 비디오모드로 선택하세요.

더 좋은 사운드를 위한 연결방법

돌비 프로로직을 지원하는 앰프와 연결할 경우

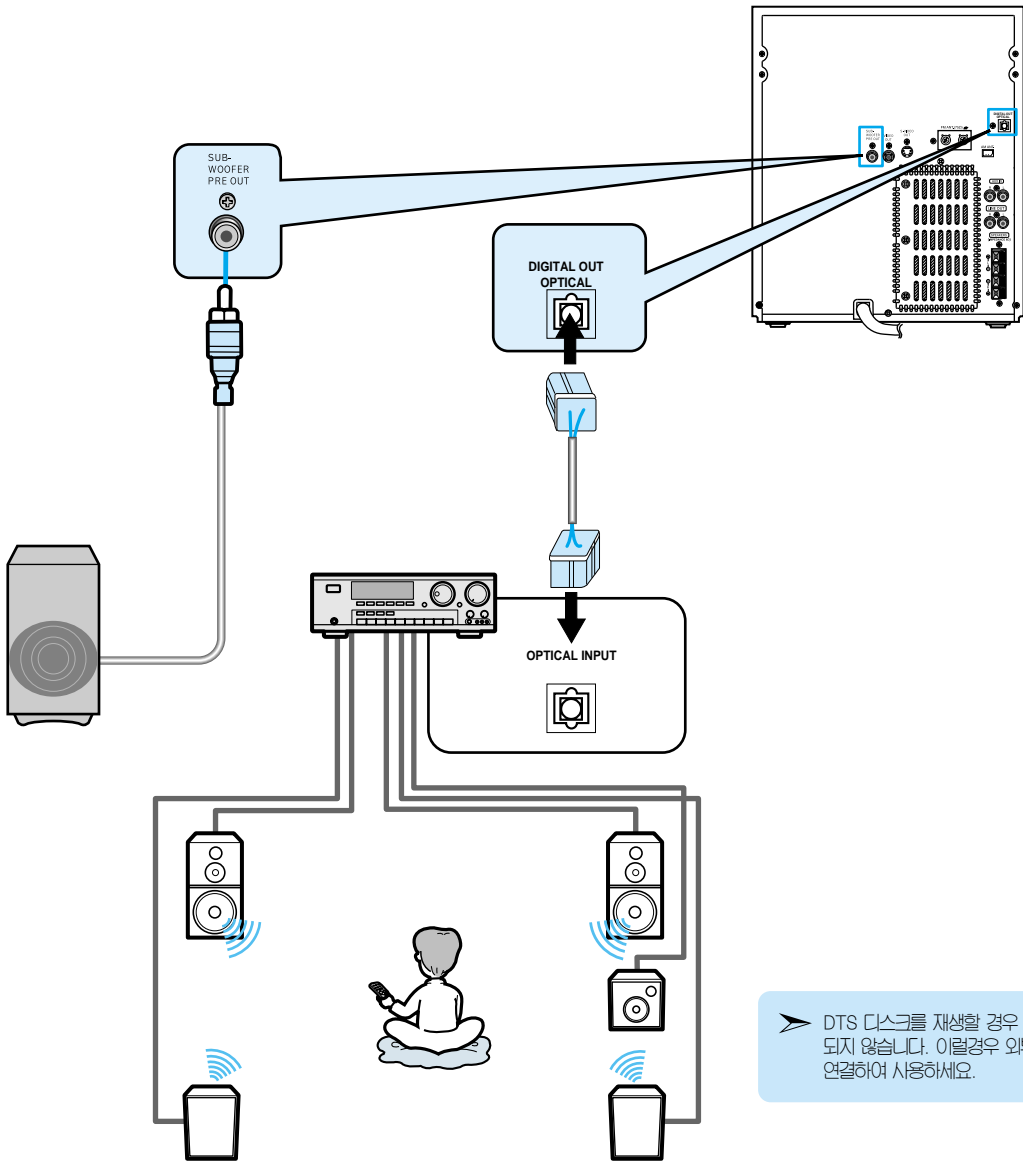

➤ DTS 디스크를 재생할 경우 사운드 재생이 되지 않습니다. 이럴 경우 외부 앰프를 연결하여 사용하세요.

해당 시스템의 다양한 기능

시스템에서 사용가능한 다양한 기능을 확인할 수 있습니다.

- 1 Demo 버튼을 누르세요.

결과 제품의 다양한 기능들이 표시부에 나타납니다.

➤ 이러한 모든 기능은 이 책자에 자세히 설명되어 있습니다. 사용방법에 대한 설명은 해당 내용을 참조하세요.

- 2 이 기능을 취소하려면 Demo 버튼을 한 번 더 누르세요.

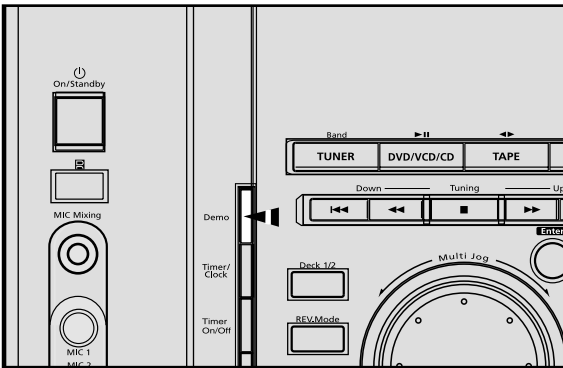

현재 시각을 맞추려면

현재시각은 다음과 같은 경우 맞추어야 합니다.

- ◆ 미니컴포넌트 시스템을 구입했을 때
- ◆ 정전후 다시 전원이 공급되었을 때
- ◆ 전원 플러그를 다시 꽂았을 때

◆ 각각의 단계에 대해, 입력을 할 수 있도록 몇초 가량의 시간이 주어집니다. 이 시간을 초과하면 처음부터 다시 입력하셔야 합니다.

- 1 On/Standby 버튼을 눌러 전원을 켜세요.

- 2 Timer/Clock 버튼을 두 번 누르세요.

결과 CLOCK 이 표시됩니다.

- 3 Enter 버튼을 누르세요

결과 "시" 부분이 깜빡입니다.

- 4 원하는 작업... 멀티조그를 돌리세요

'시' 값을 증가 오른쪽

'시' 값을 감소 왼쪽

- 5 시 값이 바르게 표시되면 Enter 버튼을 누르세요.

결과 "분" 부분이 깜빡입니다.

- 6 원하는 작업... 멀티조그를 돌리세요

'분' 값을 증가 오른쪽

'분' 값을 감소 왼쪽

- 7 시간이 바르게 표시되면 Enter 버튼을 누르세요.

결과 시스템이 대기 모드에 있을 때라도, 현재시각이 작동하기 시작하며, 시간이 표시됩니다.

➤ ◆ Timer/Clock 버튼을 한 번 누르면, 다른기능을 사용하고 있던 중에도, 시간을 표시할 수 있습니다.
◆ 4, 6 단계의 멀티조그대신 ◀◀ / ▶▶ 버튼을 사용할 수도 있습니다.

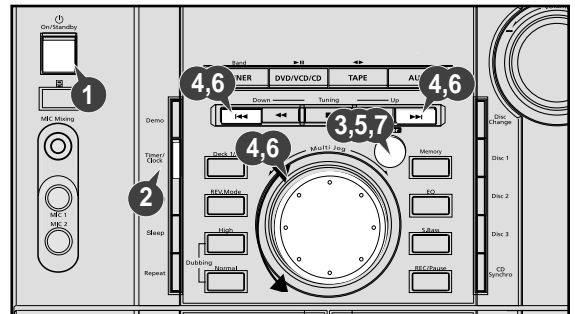

디스크 재생하기

- 1 DVD/VCD/CD 기능을 선택하세요.
 - 본체에서는 DVD/VCD/CD 버튼을 누르면 DVD/VCD/CD 기능이 바로 선택되면서 PLAY 됩니다.
- 2 본체의 Open/Close (▲) 버튼을 누르세요.
 - 결과 ➤ CD트레이가 나옵니다.
 - Disc Change(디스크 교환) 버튼을 눌러 최대 3장의 디스크를 넣을 수 있습니다.
 - Open/Close(열림/닫힘) 버튼을 다시 누르면 도어가 닫힙니다.
- 3 ▶▶ (재생) 버튼을 누르세요.
 - 결과 ➤ 1번 디스크 부터 재생됩니다. 디스크에 수록된 내용에 따라 초기화면이 다르게 나타날 수 있습니다.
 - Disc Skip 버튼이나 본체의 Disc (1,2,3) 버튼을 누르면 원하는 디스크를 직접 선택하여 재생할 수 있습니다.
- 4 재생을 멈추려면 ■(정지) 버튼을 누르세요.
 - 결과 ➤ 재생이 멈추고 정지 됩니다.

- ◆ PC에서 직접 다운 받거나 타이틀(디렉토리)별로 정리된 MP3-CD를 구입한 경우에만 표시부에 영문 곡명이 표시됩니다. (영문 이외에 다른 언어는 표시되지 않습니다.)
- ◆ MP3-CD의 특성에 따라 영문 곡명이 표시되지 않을 수도 있습니다.

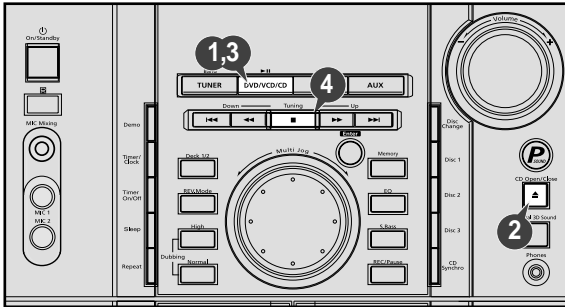

재생을 일시적으로 멈추려면

- ▶▶ (재생/일시정지) 버튼을 누르세요.
- 곡을 다시 재생하시려면 ▶▶ (재생/일시정지) 버튼을 한번 더 누르세요.

DISC(1,2,3) 버튼

- DISC(1,2,3) 버튼을 이용하여 최대 3장까지 디스크를 재생시킬 수 있습니다.
- 선택한 디스크가 없는 경우 다음 디스크로 선택되어 자동재생됩니다.
- 라디오 또는 테이프를 들고 있을때 DISC SELECTOR(1,2,3) 버튼을 누르면 자동적으로 DVD/CD모드로 전환되어 PLAY 됩니다.
- 원격조정기를 사용하고자 할 때는 DISC SKIP(디스크 선택) 버튼을 누르세요.
- 재생중인 상태에서 디스크를 교환 하고자 하실때는 DISC CHANGE (디스크 교환) 버튼을 사용하세요.

화면표시를 확인하려면

Display(화면표시)버튼을 누르세요.

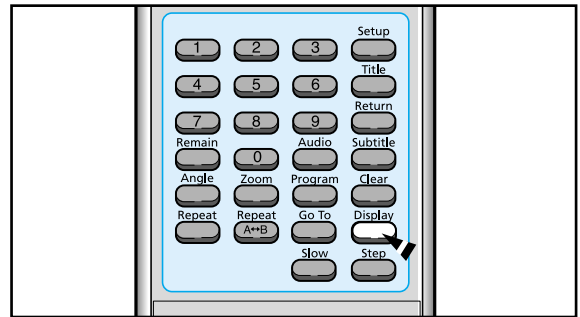
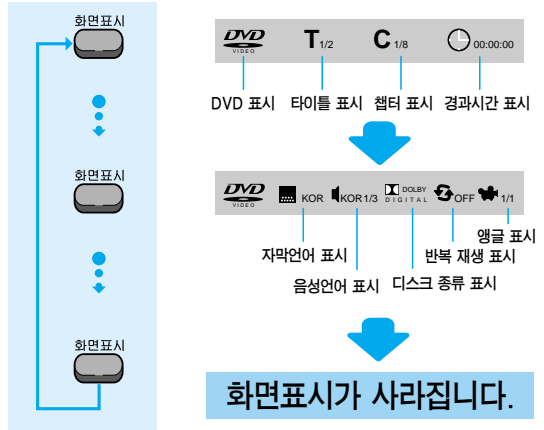

타이틀이란?

- 한편의 영화를 말합니다.

챕터란?

- 한 영화를 각각의 장으로 나눈 단위를 말합니다.

갑자기 소리를 없애려면

- 재생중에 Mute(음소거)버튼을 누르세요.
- 손님이 오거나 전화를 받을 때 편리합니다.

- 일시정지 상태에서 3분이 지나면 자동으로 정지상태가 됩니다.

화면/곡 빨리 찾기

재생중 원하는 화면이나 곡을 빠르게 찾아갈 수 있습니다.

● 빠르게 재생하려면

◀ / ▶ (빠른재생)버튼을 누르세요.

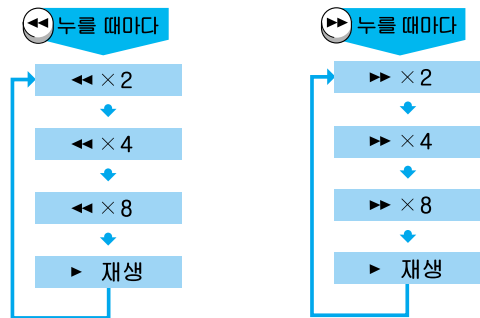

- ◆ DVD 에서는 ◀ 재생(역재생)이 가능합니다.
- ◆ MP3-CD는 빠른재생 동작이 되지 않습니다.

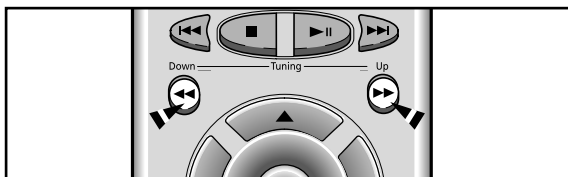

● 챕터를 건너 뛰려면

◀◀ , ▶▶ (방송선회/건너뛰기)버튼을 누르세요.

- ◆ 누를 때마다 재생중인 챕터의 이전 또는 다음으로 이동하여 재생됩니다.
- ◆ 단, 연속적으로 챕터를 건너 뛸 수 없습니다.

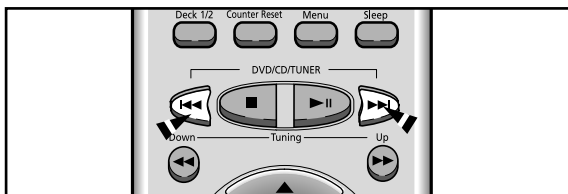
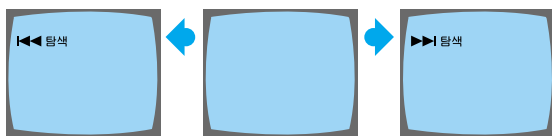

● 한장면씩 구분해 보려면

- Step(구분동작)버튼을 누르세요.
- 누를 때마다 한장면씩 진행됩니다.

● 빠른재생, 구분동작 중에는 소리가 정상적으로 나오지 않습니다.

● 타이틀/챕터/시간을 직접 이동하려면

1 Goto 버튼을 누르세요.

결과 ▶ 누를 때마다 아래와 같이 반복 선택됩니다.

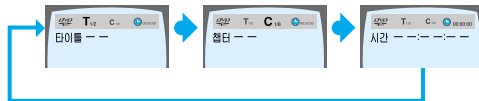

2 숫자(0~9)버튼 또는 ◀, ▶ 버튼을 누르세요.

결과 ▶ 원하는 장면으로 직접 이동하여 재생됩니다.
타이틀은 디스크에 따라 동작이 안될수도 있습니다.

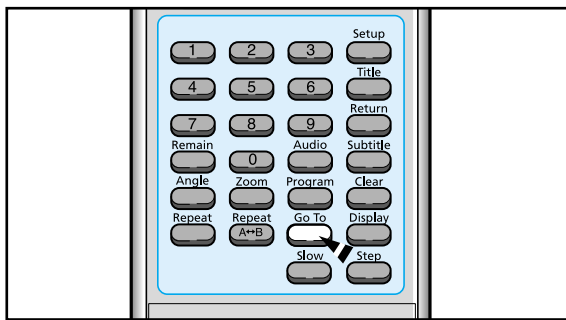

느린재생/남은 시간 확인

● 느리게 재생하려면

Slow 버튼을 누르세요.

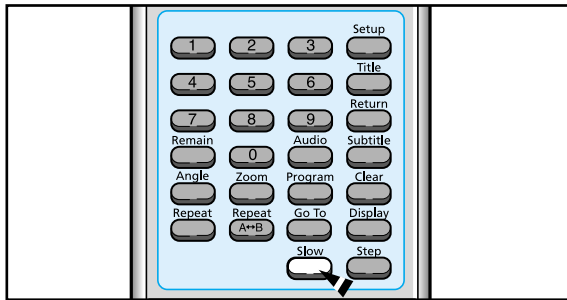
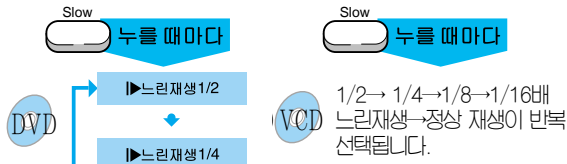

반복 재생

● 반복 재생하려면

Repeat(반복재생)버튼을 누르세요.

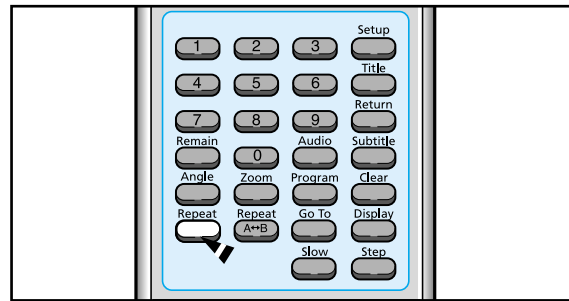
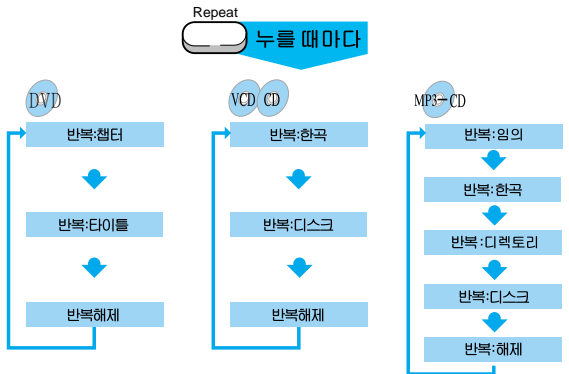

디스크 사용

● 남은 시간을 확인하려면

Remain (남은시간확인)버튼을 누르세요.

◆ 재생중인 타이틀, 챕터의 전체시간 및 남은 시간을 확인할 수 있습니다.

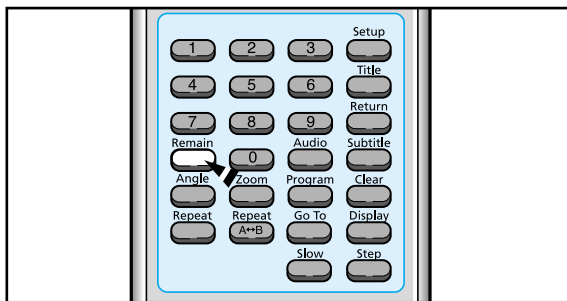

- ▶ VCD 2.0 디스크를 PBC로 재생하면 반복재생 기능이 동작되지 않습니다. 이 기능을 동작하려면 Menu(메뉴)버튼을 눌러 "PBC OFF"를 선택하세요.
- ▶ Repeat기능이 설정안된 상태에서도 3장의 디스크는 연속해서 반복재생 됩니다. (CD, VCD에서만 동작가능 합니다.)

● 원하는 구간만 반복 재생하려면

- 1 원하는 첫부분에서 Repeat A↔B 버튼을 누르고 **구간반복: A-**
 - 2 원하는 끝부분에서 Repeat A↔B 버튼을 누르세요. **구간반복: A-B**
◆ 지정한 구간만 계속 반복 재생됩니다.
- ▶ 구간반복 재생을 해제하려면 **반복해제**
- Repeat A↔B 버튼을 한번 더 누르세요.

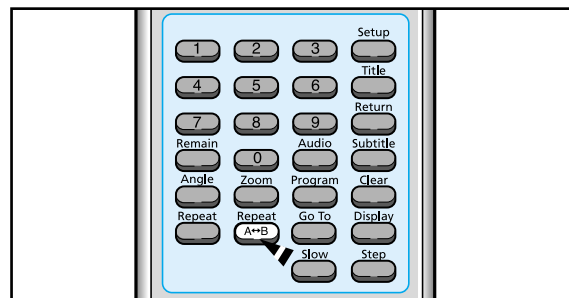

디스크의 메뉴/타이틀 사용

디스크에 수록된 메뉴를 사용하려면

디스크에 수록된 음성, 자막, 프로필 등의 메뉴를 사용할 수 있습니다. 메뉴의 내용은 디스크에 따라 다르게 수록되어 있습니다.

- 1 재생중에 Menu 버튼을 누르세요.
결과 ▶ 메뉴 화면이 나타납니다.
 VCD 2.0 버전 디스크에서는 PBC ON/OFF (메뉴 켜짐/꺼짐)으로 동작됩니다.
- 2 ▲, ▼ 버튼을 눌러 원하는 항목을 선택하세요.
- 3 Enter 버튼을 누르세요.
결과 ▶ 선택한 항목이 재생됩니다.

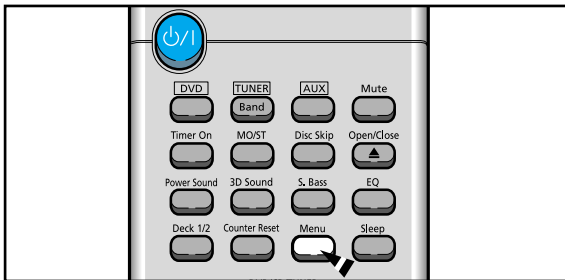

타이틀의 메뉴를 사용하려면

여러개의 타이틀을 담고 있는 디스크의 경우 각 편의 영화마다 제목을 볼 수 있습니다.

재생중에 Title 버튼을 누르세요.

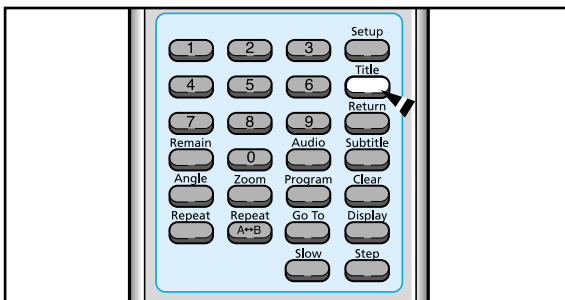

➤ 이 기능은 디스크에 따라 다르게 나타나거나 동작되지 않을 수 있습니다.

프로그램 기능

영화나 음악을 원하는 순서대로 보고 들을 수 있습니다.

원하는 순서대로 프로그램하려면

- 1 Program 버튼을 누르세요.
- 2 Enter 버튼을 누른 후 숫자버튼을 눌러 TITLE을 선택하세요.
 ➤ 숫자버튼 대신 ◀▶▶▶ 버튼을 눌러도 됩니다.
- 3 Enter 버튼을 누른 후 숫자버튼을 눌러 CHAPTER를 선택하세요.
 ➤ 숫자버튼 대신 ◀▶▶▶ 버튼을 눌러도 됩니다.
- 4 Enter 버튼을 누르세요.
결과 ▶ 선택한 사항이 저장되며 커서가 아래 번호로 이동합니다.

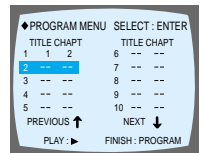
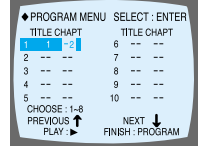
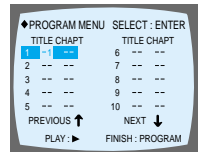
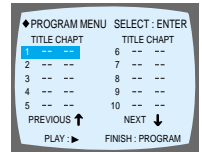

- 5 원하시면 2~4번을 반복하여 계속 프로그램하세요.
 ➤ 10개 이상 프로그램할 경우 NEXT↓를 선택한 상태에서 Enter버튼을 누르세요.
 11~20번까지 프로그램할 수 있는 화면이 나타납니다.

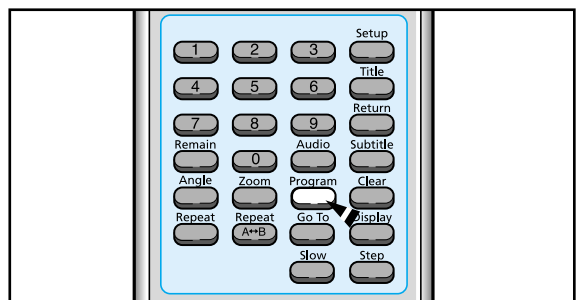
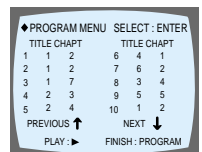

프로그램 완료 후 재생하려면

- ▶▶ (재생) 버튼을 누르세요.

프로그램 중간에 취소하려면

- Program 또는 ■ 중 하나를 누르세요.

프로그램을 수정하려면

- ▲, ▼ 버튼을 눌러 수정할 번호를 선택하세요..
- Enter 버튼을 눌러 수정할 타이틀이나 챕터를 선택하세요.
➤ Enter 버튼을 다시 누르면 커서가 다음 번호로 넘어갑니다.
- Clear 버튼을 누른 후 숫자버튼을 누르세요.
➤ 숫자버튼 대신 ◀▶▶▶ 버튼을 눌러도 됩니다.
- Enter 버튼을 누르세요.
결과 ▶ 커서가 아래 번호로 이동합니다.
- 위의 1~4번을 반복하여 프로그램을 수정하세요.

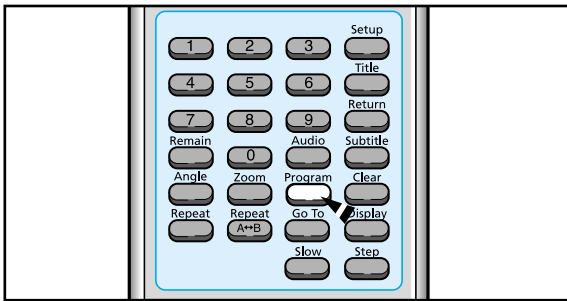

프로그램 기능을 해제하려면

- 재생중에는 ■ 버튼을 2회 누르세요.
- 정지중에는 ■ 버튼을 1회 누르세요.
- 본체의 Open/Close (▲) 를 눌러 트레이를 열었다 닫으면 프로그램이 지워집니다.

잘못 입력한 숫자를 지우려면

Clear(지움)버튼을 누르세요.

- 프로그램한 부분을 삭제할 때는 원하는 부분을 선택한 후 Clear(지움)버튼을 누르세요.

- ● 프로그램 기능은 MP3-CD에서는 동작되지 않습니다.
- VCD, CD의 경우 위와 동일한 방법으로 트랙을 프로그램하거나 수정할 수 있습니다.

음성언어를 선택하려면

Audio(음성언어)버튼을 누르세요.

결과 ▶ 누를 때마다 KOREAN, ENGLISH, JAPANESE 등 수록된 음성언어가 선택됩니다.

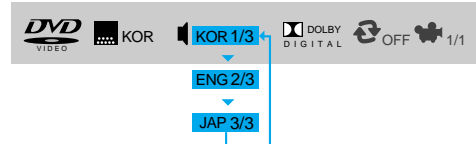

- ● 디스크에 따라 DTS 및 DIGITAL PRO LOGIC도 선택할 수 있습니다.
- DTS음성을 청취하려면 OPTICAL OUT 잭을 사용하여 DTS 디코더 내장형 앰프로 연결하세요.

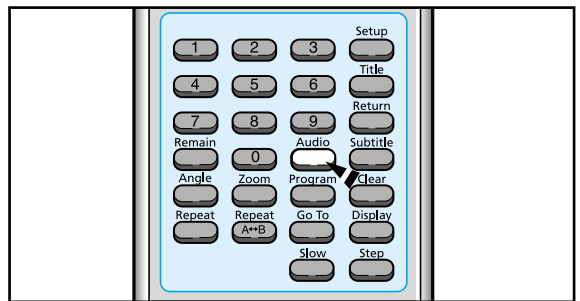

자막언어를 선택하려면

Subtitle(자막언어)버튼을 누르세요.

결과 ▶ 누를 때마다 KOREAN, ENGLISH, JAPANESE 등 수록된 자막언어가 선택됩니다.
OFF를 선택하면 자막이 나타나지 않습니다.

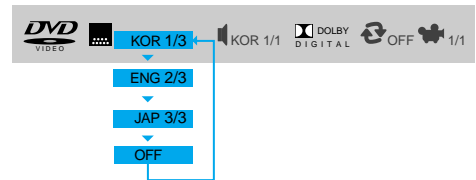

- ● INVALID가 나타나요!

버튼을 눌렀을때 이 표시가 나타나면 현재 재생되고 있는 디스크에서는 해당버튼이 동작되지 않는다는 표시입니다.
● 디스크에 따라 Audio, Subtitle 기능이 동작되지 않을 수 있습니다.

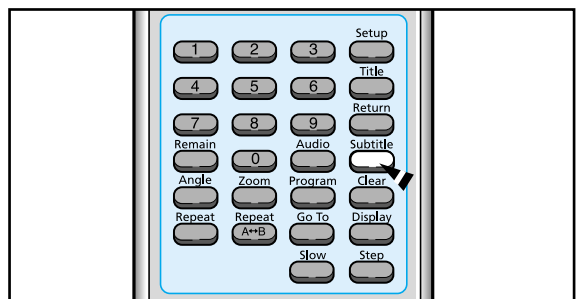

다양한 DVD기능

화면을 확대해 보려면

Zoom(확대)버튼을 누르세요.

- ◆ 화면을 2배, 4배까지 크게 확대해 볼 수 있습니다.
- ◆ 누를 때마다 2배→4배→정상 재생이 반복 선택됩니다.
- ◆ 확대한 부분을 찾으려면 ◀▶▲▼ 버튼을 누르세요.

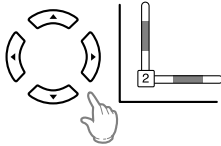

➤ • VCD의 경우 2배 확대만 동작가능 합니다.

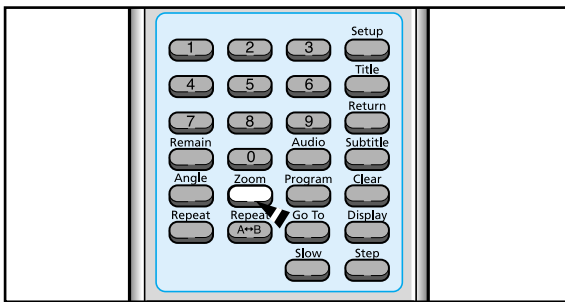

화면 각도를 바꿔 보려면

Angle(각도)버튼을 누르세요.

- ◆ 디스크가 ANGLE(각도) 기능을 지원할 때만 사용 가능합니다.
- ◆ 누를 때마다 1/3→2/3→3/3→정상 재생이 반복 선택됩니다.

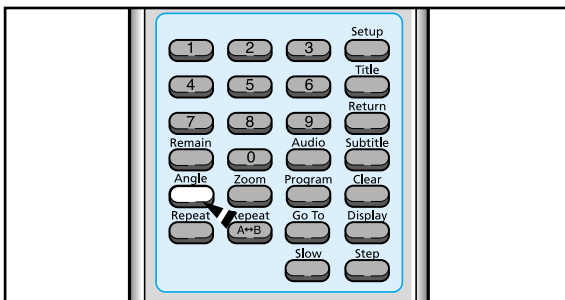
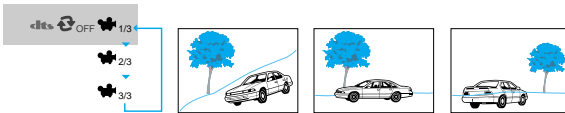

시스템 설정

DVD 플레이어의 셋업기능을 이용해 TV화면 비율, 시청등급, 디지털 출력을 설정할 수 있습니다.

시스템을 설정하려면

1 정지상태에서 Setup 버튼을 누르세요.

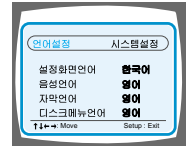

2 ◀, ▶ 버튼을 눌러 시스템 설정을 선택하세요.



3 ▲, ▼ 버튼을 눌러 원하는 항목을 선택하세요.



4 Enter 버튼 또는 ▶ 버튼을 누르세요.
 ● 세부항목으로 커서가 이동합니다.
 ● 이때 전단계로 이동하려면 ◀버튼을 누르세요.



5 ▲, ▼ 버튼을 눌러 원하는 세부항목을 선택한 후 Enter 버튼을 누르세요.



시스템 설정을 끝내려면

● Setup 버튼을 한번 더 누르세요.

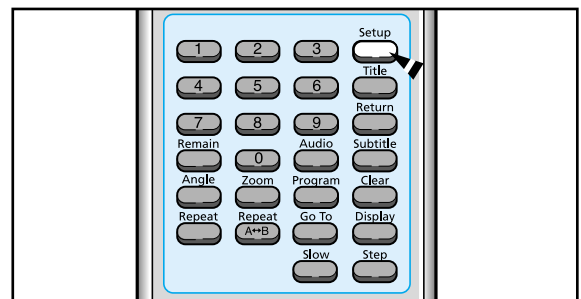

스크린사이즈(TV 화면비율)

4:3비율의 TV로 16:9비율의 영화를 볼 경우 설정해 보세요.



4:3LB

영화 전체를 볼 수 있으나 위아래가 검은색으로 됩니다.

4:3PS

영화의 좌·우를 제외한 가운데 부분만 보입니다.

16:9

와이드 화면을 감상할 수 있으나 영화의 위아래 부분이 잘려 보입니다.

● 단, 디스크에 4:3비율로 수록된 경우 위의 기능으로 와이드 화면을 볼 수 없습니다.

잠금설정(시청등급)

폭력물, 선정물 등에 시청등급을 설정하여 어린이가 볼 수 없도록 하는 기능입니다.



- 1 잠금설정을 선택한 후 ENTER버튼을 누르세요.



- 2 숫자(0~9)버튼을 눌러 비밀번호를 입력하세요.
● 처음 제품 구입시 비밀번호는 7890으로 설정되어 있습니다.



- 3 ▲▼버튼을 눌러 원하는 레벨(등급) 또는 새 암호(NEW PASSWORD)를 선택한 후 ENTER버튼을 누르세요.
● 시청등급은 1~8단계까지 설정할 수 있습니다.
● 6등급을 선택한 경우 7등급 이상의 디스크는 볼 수 없습니다.
● NEW PASSWORD를 선택하면 새 암호로 바꿀 수 있는 화면이 나타납니다.

비밀번호를 기억하지 못할 경우

DVD기능을 정지한 상태에서 본체의 Normal Dubbing 버튼을 5초 이상 누르세요.

- 표시부에 "INITIAL" 이 나타나며 제품 구입시의 초기(RESET)상태로 돌아갑니다.

음향설정(디지털 출력)



BITSTREAM

둘비디지털 5.1 채널로 연결된 경우 선택하세요.

- 둘비디지털 5.1 또는 DTS 다중채널 정보를 운반하는 디지털 신호를 위부디코더로 전송합니다.

LPCM

둘비디지털 5.1 채널로 연결되지 않은 경우 선택하세요.

- 선형 PCM(Pulse Code Modulation) 또는 2채널 스테레오 신호를 A/V리시버로 전송합니다.

언어설정

DVD 플레이어의 Setup기능을 이용해 화면표시, 음성, 자막, 메뉴언어를 다양하게 설정할 수 있습니다.

언어를 설정하려면

- 1 정지상태에서 Setup 버튼을 누르세요.



- 2 ▲, ▼ 버튼을 눌러 OSD LANGUAGE를 선택하세요.



OSD LANGUAGE (설정하면 언어)
AUDIO (음성언어)
SUBTITLE (자막언어)
MENU LANGUAGE (디스크의 메뉴 언어)

- 3 Enter 버튼 또는 ► 버튼을 누르세요.
● 언어항목으로 이동합니다.
● 이때 전단계로 이동하려면 ◀버튼을 누르세요.

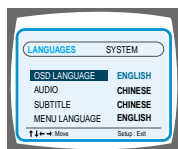

- 4 ▲, ▼ 버튼을 눌러 원하는 원하는 KOREA를 선택한 후 Enter 버튼을 누르세요.

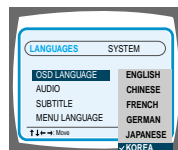

언어설정을 끝내려면

- Setup 버튼을 한번 더 누르세요.

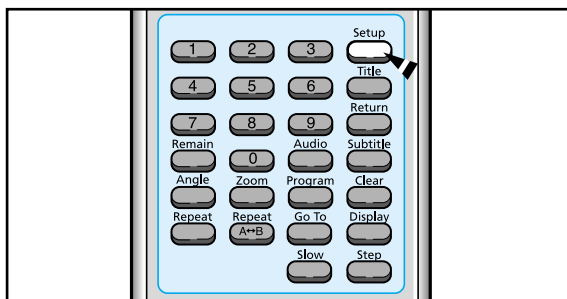

라디오 선국 탐색 및 저장

FM 방송과 AM 방송을 들을 수 있으며 수신되는 방송을 30개까지 기억시켜 청취할 수 있습니다.

라디오방송 기억 저장수

- ◆ FM 15개
- ◆ AM 15개

- 1 On/Standby 버튼을 눌러 전원을 켜세요.
- 2 TUNER 버튼을 눌러 튜너 기능을 선택하세요.
- 3 본체의 TUNER (Band) 버튼을 다시 누르거나 리모컨의 Tuner (Band) 버튼을 눌러 필요한 방송방식을 선택하세요.

결과 ▶ 누름에 따라 FM과 AM이 선택됩니다.

- 4 방송 주파수를 선택하세요.

수동선국 Tuning ◀, ▶ 버튼을 누르거나 멀티조그를 좌우로 돌려 주파수를 증가 또는 감소시키세요.
또는
리모컨의 Tuning ◀, ▶ 버튼을 누르세요.

자동선국 Tuning ◀, ▶ 버튼을 길게 누르면 방송되는 주파수를 자동으로 찾아줍니다.
또는
리모컨의 Tuning ◀, ▶ 버튼을 길게 누르세요.

◆ 자동선국 기능은 라디오 선국에 대응되지 않는 주파수에서 정지할 수도 있습니다. 이럴 경우, 수동선국으로 사용하세요.

- PRESET 기능은 25페이지의 "저장한 방송을 선택하여 들으려면" 부분에 자세히 설명되어 있으니 참조하세요.

- 5 음량을 조정하려면

- ◆ 본체의 Volume 조절기를 돌리세요.
- 또는
- ◆ 리모컨의 Volume + 또는 - 버튼을 누르세요.

- 6 리모컨의 MO/ST 버튼을 눌러 스테레오나 모노 모드를 선택하세요.

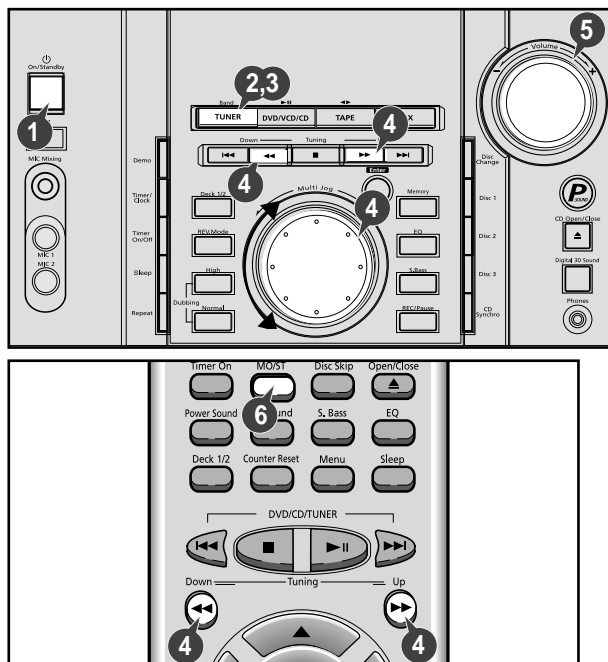

라디오 선곡 탐색 및 저장(계속)

7 발견한 라디오 선곡을 저장하지 않으려면, 단계 4로 되돌아가, 다른 선곡을 탐색하세요.

그렇지 않을 경우:

- Memory 버튼을 누르세요.
결과 ▶ PRGM이 잠깐동안 표시됩니다.
- ◀, ▶ 버튼을 누르거나 멀티조그를 돌려 1과 15 사이의 프로그램 번호를 선택하세요.
- Memory 버튼을 눌러 라디오 방송을 저장하세요.
결과 ▶ PRGM이 더 이상 표시되지 않으며, 선곡이 저장됩니다.

8 다른 라디오 주파수를 저장하려면, 3에서 8의 과정을 반복하세요.

➤ 프로그램 기능을 사용하면 기존의 프로그램 번호에 새 방송 주파수를 저장 할 수 있습니다.

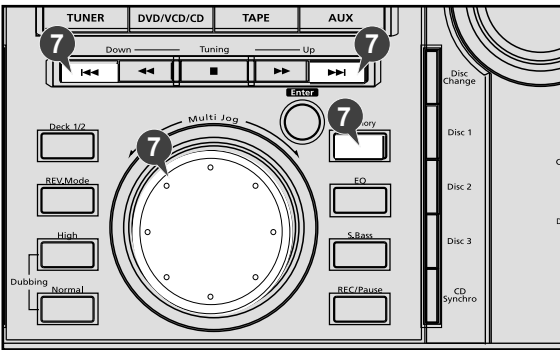

튜너(Tuner) 모드에서

- 수동 튜닝 모드에서 라디오 선곡을 수동으로 검색하려면 멀티 조그나 Tuning ◀, ▶ 버튼을 사용합니다.
- 수동 튜닝 모드에서 라디오 선곡을 자동으로 검색하려면 본체의 Tuning ◀, ▶ 버튼을 길게 누르거나 리모컨의 Tuning ◀, ▶ 버튼을 길게 누르세요.
- 튜너 자동 선곡시 자동 검색을 멈추려면 Tuning ◀, ▶ 또는 ■ 버튼을 누르거나 멀티 조그를 돌립니다.
- 프리셋(Preset) 튜닝 모드에서 저장된 라디오 선곡을 검색하려면 멀티 조그나 ◀, ▶ 버튼을 사용합니다.

저장한 방송을 선택하여 들으려면

저장된 라디오 방송을 선택하려면 다음과 같은 작업을 수행하세요.

- On/Standby 버튼을 눌러 전원을 켜세요.
- Tuner 버튼을 눌러 튜너 기능을 선택하세요.
- 본체의 TUNER (Band) 버튼을 다시 누르거나 리모컨의 Tuner (Band) 버튼을 눌러 방송방식(FM 또는 AM)을 선택하세요.
- 표시부에 "PRESET"이 나타날 때까지 본체의 ◀, ▶ 버튼이나 리모컨의 ◀, ▶ 버튼을 누르세요.
- 원하는 선곡을 찾을 때까지 멀티조그를 왼쪽이나 오른쪽으로 돌리거나 ◀, ▶ 버튼을 누르세요.
또는 리모컨의 ◀, ▶ 버튼을 사용하여 원하는 선곡을 선택하세요.
결과 ▶ 원하는 방송이 수신됩니다.

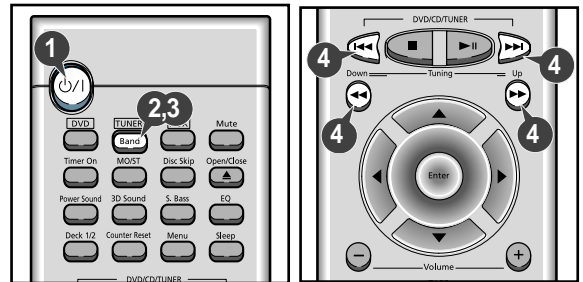

라디오 수신 감도를 개선하려면

라디오 수신 음질을 개선하려면

- ◆ FM 또는 AM 안테나를 돌려보세요.
- ◆ FM 및 AM 안테나의 위치를 바꿔보세요.

➤ 특정 FM 라디오 선곡의 수신 감도가 좋지 않다면 MO/ST 버튼을 눌러 MONO 상태로 바꾸면 음질이 개선됩니다.

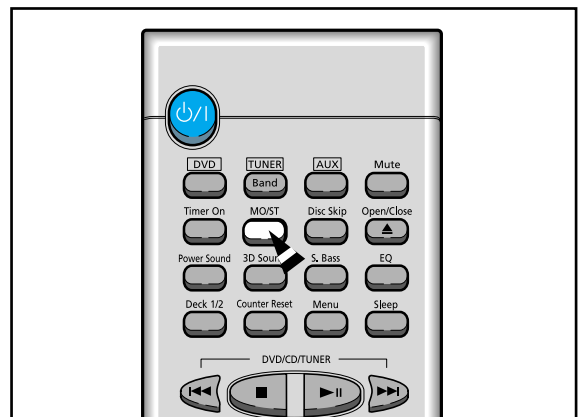

테이프를 들으려면

➤ 카세트 테이프를 다룰 때는 항상 주의를 기울여야 합니다. 필요할 경우 31페이지의 “카세트 테이프의 취급방법”을 참조하세요.

- 1 On/Standby 버튼을 눌러 전원을 켜세요.
- 2 본체의 TAPE (◀▶) 버튼을 눌러 테이프 기능을 선택하세요.
- 3 데크의 PUSH EJECT (▲) 부분을 눌러 데크1 이나 2를 여세요.
- 4 데크1 또는 데크2 에 테이프를 넣으세요.
- 5 데크를 닫으세요.

➤ 양쪽 데크 모두에 테이프를 넣으면, 두번째 테이프를 넣은 데크를 시스템이 선택합니다.

- 6 두개의 테이프를 넣었다면, 본체의 Deck 1/2 버튼을 누르거나, 리모컨의 Deck 1/2 버튼을 눌러 재생할 테이프를 선택하세요.

결과 선택한 데크에 따라 'TAPE 1' 이나 'TAPE 2' 가 표시됩니다.

- 7 본체의 TAPE (◀▶) 버튼을 누르세요.
 - ◆A면을 들으려면 TAPE (◀▶) 버튼을 한번 누르세요.
 - ◆B면을 들으려면 TAPE (◀▶) 버튼을 두번 누르세요. (데크 2만 해당 됩니다.)

결과 테이프가 재생되기 시작합니다.

- 8 필요시 되감기 또는 빨리감기를 선택하세요.

하려면 ... 버튼을 누르세요.
 테이프를 되감기 ◀◀
 테이프를 고속 전진 ▶▶

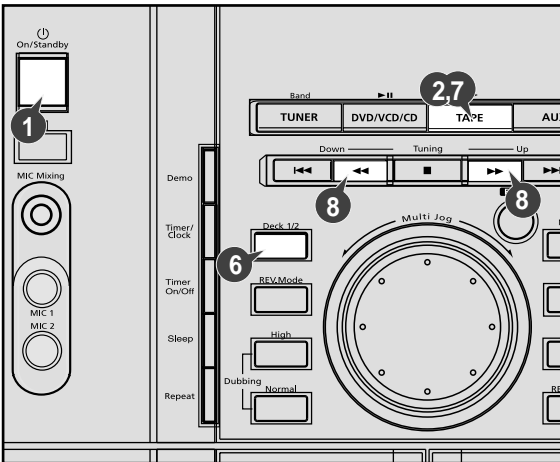

CD 동시 녹음 기능 (이 기능은 CD에서만 동작가능 합니다.)

두 가지 방식으로 CD를 녹음할 수 있습니다.

- ◆동시 녹음
- ◆직접 녹음

이 기능은 선택한 디스크나 트랙의 재생이 시작되는 것과 동시에 녹음이 시작되는 기능입니다.

- 1 On/Standby 버튼을 눌러 전원을 켜세요.
- 2 데크 2에 공테이프를 넣으세요.
- 3 본체의 CD 버튼을 눌러 CD 기능을 선택하세요.
- 4 CD를 트레이에 넣으세요.
- 5 원하는 디스크를 선택하세요.
- 6 원하는 트랙을 선택하고 CD Synchro 버튼을 누르세요. 디스크의 처음부터 녹음을 시작하려면 CD Synchro 버튼을 바로 누르세요.

결과 표시부에 'REC', 'CD SYNC' 가 표시되고 녹음이 시작됩니다.

- 7 녹음을 중지하려면, ■ (정지) 버튼을 누르세요.

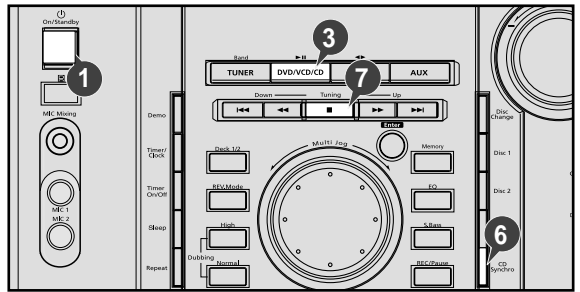

CD 녹음 기능

직접 녹음 모드로 CD에 있는 임의의 트랙에 대한 녹음을 시작할 수 있습니다.

- ◆ 데크 2에 있는 카세트에만 녹음할 수 있습니다.
- ◆ 녹음에는 영향을 주지 않으므로 소리를 조정할 필요는 없습니다.

- 1 On/Standby 버튼을 눌러 전원을 켜세요.
- 2 데크 2에 공 테이프를 넣으세요.
- 3 본체의 CD 버튼을 눌러 CD 기능을 선택하세요.
- 4 CD를 트레이에 넣으세요.
- 5 필요한 디스크를 선택하세요.
- 6 CD에서 필요한 트랙을 선택하고, 본체의 ▶▶ 버튼이나 리모컨의 ▶▶ 버튼을 눌러 CD를 일시정지 모드로 놓으세요.
- 7 REC/Pause 버튼을 누르세요.

결과 표시부에 'REC' 표시가 깜빡입니다.

- 8 ▶▶ 버튼을 눌러 트랙 재생을 시작하세요.

결과 해당 트랙이 테이프에 녹음됩니다.

- 9 녹음을 중지하려면, ■ (정지) 버튼을 누르세요.

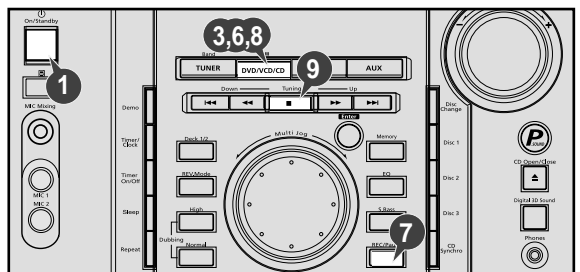

라디오 방송 녹음

사용자가 선택하여 라디오 방송을 녹음할 수 있습니다.

- ◆ 데크 2에 있는 테이프에만 녹음할 수 있습니다.
- ◆ 녹음에 영향을 주지 않으므로 소리를 조정할 필요가 없습니다.

- 1 On/Standby 버튼을 눌러 전원을 켜세요.
- 2 데크 2에 공 테이프를 넣으세요.
- 3 TUNER 버튼을 눌러 튜너 기능을 선택하세요.
- 4 리모컨의 Tuning \wedge 또는 \vee 를 누르거나 본체의 Tuning Down 또는 Up 버튼을 눌러 원하는 라디오 선곡을 선택하세요.
- 5 REC/Pause 버튼을 누르세요.
결과 표시부에 'REC'가 표시되며, 녹음이 시작됩니다.
- 6 녹음을 정지하려면, ■(정지) 버튼을 누르세요.

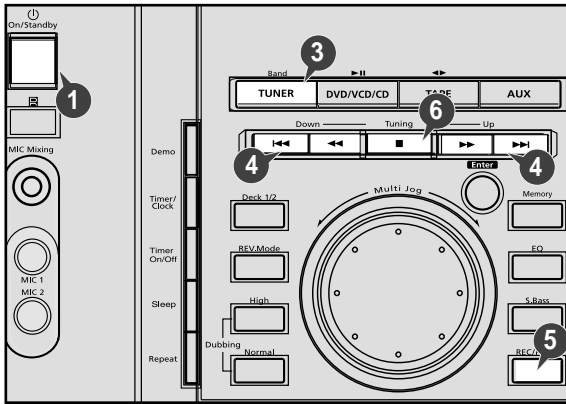

5 녹음을 정지하려면, ■(정지) 버튼을 누르세요.

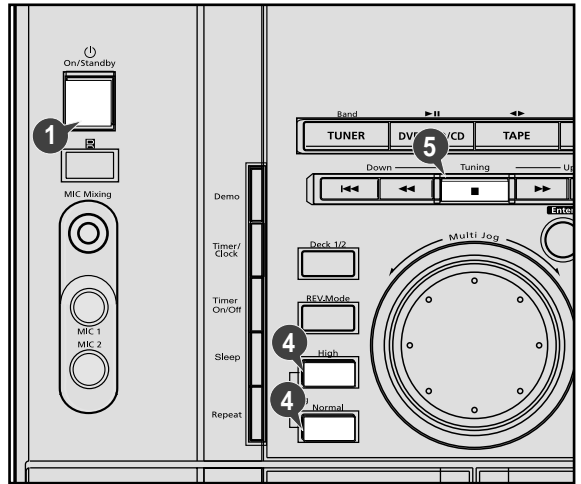

REV. Mode(자동왕복) 기능

본체 테이프의 양면을 자동으로 들을 수 있도록 해주는 3종류의 테이프 재생 모드가 있습니다.

해당 기호가 표시될 때까지 REV. Mode 버튼을 누르세요.

표시내용 미니컴포넌트 시스템이 재생하는 내용

- 앞면 또는 뒷면 재생 후 정지됩니다.
- 앞면 → 뒷면 재생 후 정지됩니다.
- 사용자가 중단시킬 때까지 해당 테이프의 양면을 계속 재생합니다.

➤ 이 기능은 데크2에서만 사용가능합니다.

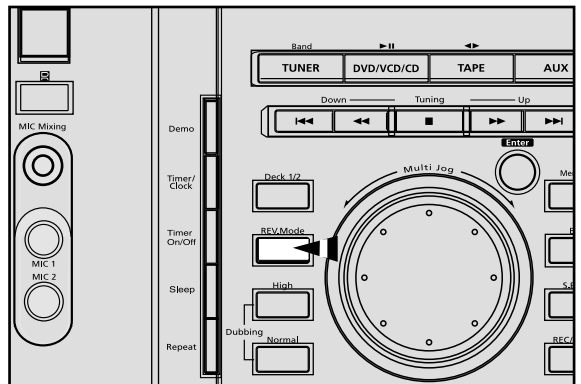

테이프 복사(Dubbing)

데크 1에서 데크 2로 테이프를 복사할 수 있습니다. 복사할 수 있는 방법은 다음 두가지 있습니다.

- ◆ 표준 복사
- ◆ 고속 복사

➤ ◆ 녹음에 영향을 주지 않으므로 소리를 조정할 필요가 없습니다.
◆ 녹음을 시작하면 지워지게 되므로 복사될 테이프를 데크 2에 놓지 않도록 하세요.

- 1 On/Standby 버튼을 눌러 전원을 켜세요.
- 2 데크 2에 공 테이프를 넣으세요.
- 3 복사될 테이프를 데크 1에 넣으세요.
- 4 본체의 Dubbing 버튼을 누르세요.
◆ 정상 속도로 복사하려면 Normal 버튼을 누르세요.
◆ 빠른 속도로 복사하려면 High 버튼을 누르세요.
결과 해당 표시 내용이 나타나며, 데크 1에 있는 테이프 내용이 데크 2에 있는 테이프로 복사됩니다.
➤ High Dubbing(고속복사) 상태에서 Mic 동작시 Normal Dubbing(표준복사)으로 전환됩니다.

데크 / 부품

타이머 기능

타이머로 특정한 시간에 시스템을 켜거나 끌 수 있습니다.
예) 매일 아침에 음악을 들으며 잠자리에서 일어나기 원할 경우

➤ 시스템을 자동으로 켜거나 끄기를 원하지 않는다면, 타이머 기능을 취소해야 합니다.

- ◆ 타이머를 설정하기 전에 현재 시각이 맞는지 확인하세요.
- ◆ 각각의 단계에 대해, 입력을 할 수 있도록 몇 초 가량의 시간이 주어집니다. 이 시간을 초과하면 처음부터 다시 입력하셔야 합니다.

- 1 On/Standby 버튼을 눌러 전원을 켜세요.
- 2 **TIMER** 가 표시될 때까지 Timer/Clock 버튼을 누르세요.
- 3 Enter 버튼을 누르세요.
결과 ➤ 3~4초 동안 **ON TIME** 이라고 표시되며, 이미 설정한 켜짐 시간이 뒤에 표시됩니다. 타이머 켜짐 시간을 설정할 수 있습니다.
- 4 타이머 스위치 켜짐 시간을 설정하세요.
 - a 멀티조그를 오른쪽이나 왼쪽으로 돌려 '시' 값을 설정하세요.
 - b Enter 버튼을 누르세요.
결과 ➤ '분' 부분이 깜빡입니다.
 - c 멀티조그를 오른쪽이나 왼쪽으로 돌려 '분' 값을 설정하세요.
 - d Enter 버튼을 누르세요.
결과 ➤ 3~4초 동안 **OFF TIME** 이라고 표시되며, 이미 설정한 꺼짐 시간이 뒤에 표시됩니다. 타이머 꺼짐 시간을 설정할 수 있습니다.
- 5 타이머 꺼짐 시간을 설정하세요.
 - a 멀티조그를 오른쪽이나 왼쪽으로 돌려 '시' 값을 설정하세요.
 - b Enter 버튼을 누르세요.
결과 ➤ '분' 부분이 깜빡입니다.
 - c 멀티조그를 오른쪽이나 왼쪽으로 돌려 '분' 값을 설정하세요.
 - d Enter 버튼을 누르세요.
결과 ➤ **VOL XX**가 표시되는데, 여기서 **XX**는 이미 설정한 음량 값을 나타냅니다.
- 6 Tuning Down 또는 Up 버튼으로 음량을 조정하고, Enter 버튼을 누르세요.
결과 ➤ 선택할 기능이 표시됩니다.
- 7 멀티조그를 돌려 시스템이 켜질 때 재생될 기능을 선택하세요.

선택 기능	해야할 사항
테이프(카세트)	테이프를 넣으세요.
튜너(라디오)	a Enter 버튼을 누르세요. b 멀티조그를 오른쪽이나 왼쪽으로 돌려 FM 또는 AM 주파수를 선택하세요. c Enter 버튼을 누르세요. d 멀티조그를 오른쪽이나 왼쪽으로 돌려 미리 설정된 선국을 선택하세요.
CD(컴팩트 디스크)	한개 이상의 CD를 넣으세요.
- 8 Enter 버튼을 눌러 타이머를 결정하세요.
- 9 On/Standby 버튼을 눌러 시스템을 대기 모드로 설정하세요.
결과 ➤ "ⓐ"가 시간 왼쪽 하단에 표시되며, 타이머가 설정되었음을 나타냅니다. 원하는 시간에 시스템이 자동으로 켜지고 꺼지게 됩니다.

➤ 타이머 켜짐 및 꺼짐 시간이 같다면, 표시부에 **ERROR**가 나타납니다.

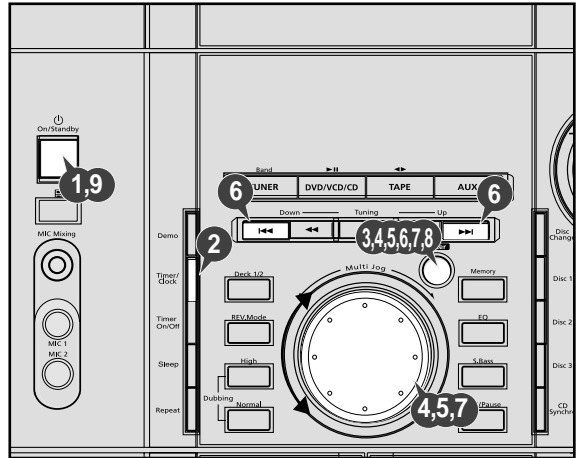

타이머 기능을 설정하려면

- 4, 5, 6, 7 단계에서 조절하기 위해 멀티 조그나 **◀◀ / ▶▶** 버튼을 사용합니다.

타이머를 취소하려면

타이머가 설정되면 TIMER 표시에 나타난 대로 시스템은 자동적으로 켜지거나 꺼집니다. 타이머를 사용하지 않으려면 타이머 기능을 취소해야 합니다.

➤ 전원이 켜져 있거나 대기 상태에도 언제든지 타이머를 취소할 수 있습니다.

...하려면	Timer On 버튼을 누르세요.
타이머를 취소	한 번 누르세요. 결과 → 0 가 더 이상 표시되지 않습니다.
타이머를 다시 시작	두 번 누르세요. 결과 → 0 가 다시 표시됩니다.

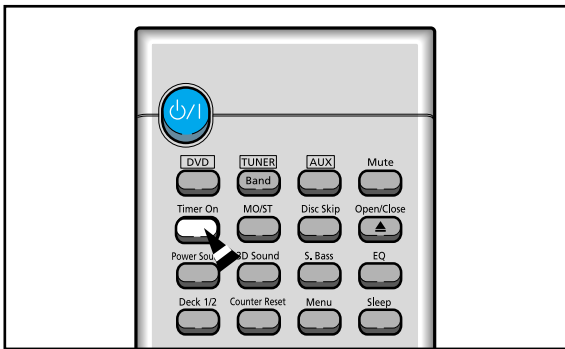

EQ(음색선택) 기능

미니 컴포넌트 시스템은 듣고 있는 음악의 종류에 따라 고음과 저음 주파수 사이에서 가장 적절한 균형을 이룰 수 있도록 미리 설정된 이퀄라이저를 갖추고 있습니다.

원하는 모드가 선택될 때까지 본체의 EQ 버튼이나 리모컨의 EQ 버튼을 누르세요.

...를 원하면	... 선택합니다.
보통 (일반)	PASS
팝 음악에 적합	POP
록 음악에 적합	ROCK
클래식 음악에 적합	CLASSIC

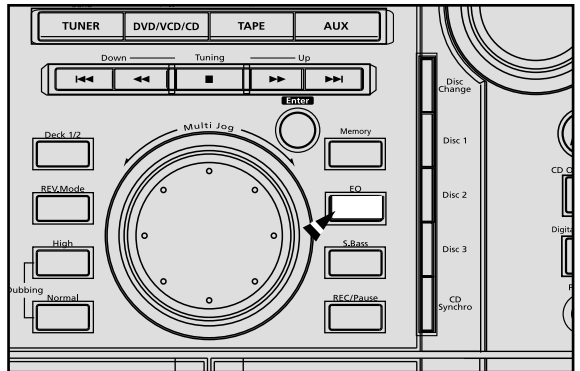

음소거 기능

해당 시스템의 사운드를 일시적으로 끌 수 있습니다.
예) 걸려온 전화를 받기 원할 경우

- 1 Mute 버튼을 누르세요.
- 2 다시 소리가 켜지도록 하려면, Mute 버튼이나 Volume 버튼을 누르세요.

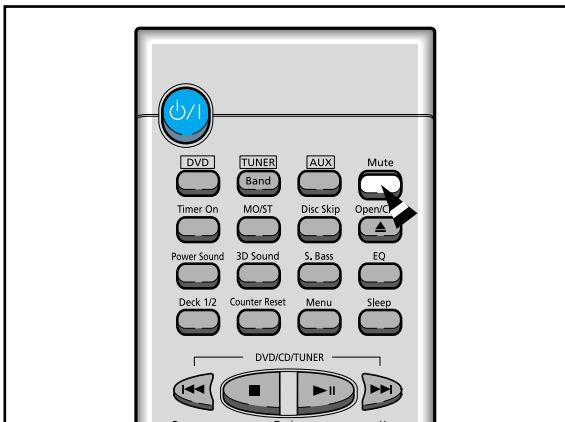

Power Sound 기능

미니 컴포넌트 시스템은 파워 사운드 기능을 갖추고 있습니다. 파워 사운드 기능은 저음을 증폭시키고 고음부와 저음부의 음질을 2배 이상 향상시켜서 힘있고 실제감있는 음향을 감상할 수 있게 해 줍니다.

➤ Power Sound 버튼을 누르세요.

◆ 표시부에 **P,SOUND** 라고 나타납니다.

◆ Power Sound 기능을 해제하려면, Power Sound 버튼을 다시한번 눌러 표시부에 **OFF**가 나타내게 하세요.

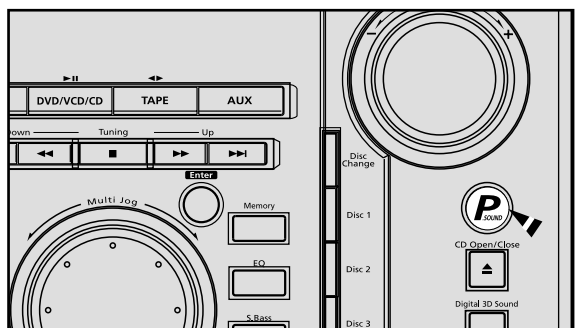

용
용

취침 예약 기능

시스템이 자동으로 꺼지도록 설정할 수 있습니다.
예) 음악을 들으며 잠자리에 들고 싶을 경우

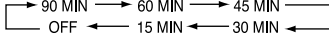
- 1 Sleep 버튼을 누르세요.
결과 ▶ 표시부에 다음과 같이 나타납니다.
90 MIN
- 2 Sleep 버튼을 한 번 이상 눌러 시스템이 꺼지기 전에 재생될 시간을 표시합니다.

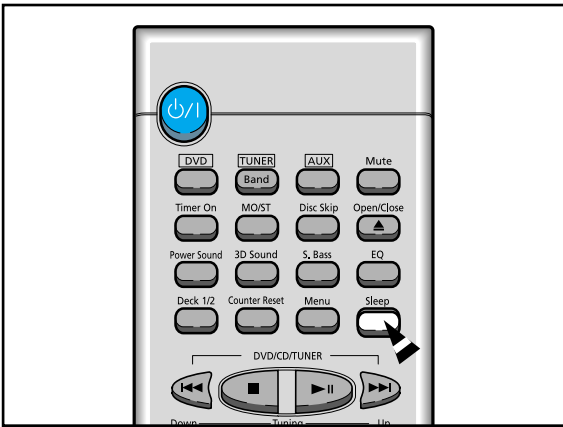
 - ▶ Sleep 버튼을 눌러 나머지 시간을 확인할 수 있습니다.
 - ▶ 단계 1과 2를 반복하여 나머지 시간을 변경할 수 있습니다.
- 3 SLEEP 기능을 해제하려면, Sleep 버튼을 계속 눌러 표시부에 OFF가 나타나게 하세요.



S.Bass(중저음) 기능

미니컴포넌트 시스템에는 S.BASS(수퍼 베이스 사운드)라는 저음 증폭 기능이 있습니다. 이 기능으로 사운드를 더욱 강력하고 실감나게 만들게 됩니다.

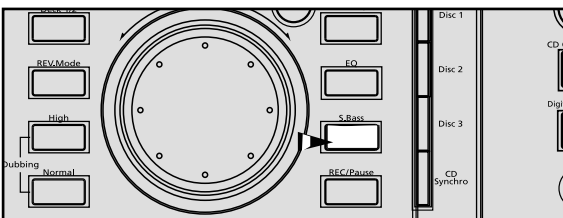
- 1 본체의 S. Bass 버튼을 누르세요.
결과 ▶ 누를 때마다 S.BASS ON 과 S.BASS OFF가 반복선택됩니다.
- 2 이 기능을 취소하려면 S. Bass 버튼을 다시 누르세요.



헤드폰 연결

음악을 조용히 혼자서 감상하고 싶을 때는 헤드폰(별매품)을 사용하세요.

헤드폰을 본체의 헤드폰단자(Phones)에 연결하세요.

결과 ▶ 스피커의 음은 나오지 않게 됩니다.

▶ 헤드폰의 볼륨을 높게 하여 계속 사용하면 청력에 손상을 줄 수 있습니다.

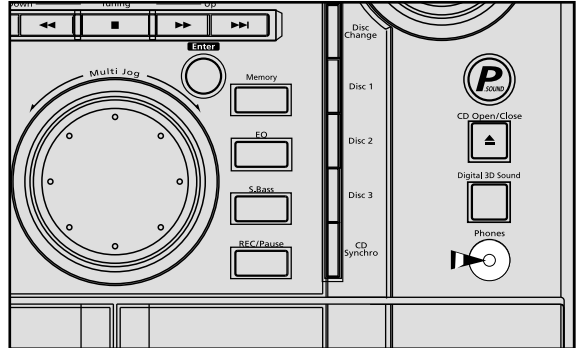

마이크 녹음

마이크 단자에 마이크(별매품)를 연결하세요.

- 1 MIC Mixing(마이크 음량 조절기) 으로 마이크 음량을 조절하세요.
- 2 REC/Pause(녹음/일시정지) 버튼을 누르세요.
- 3 마이크를 통해 음성을 입력하세요.
결과 ▶ 녹음이 시작됩니다.

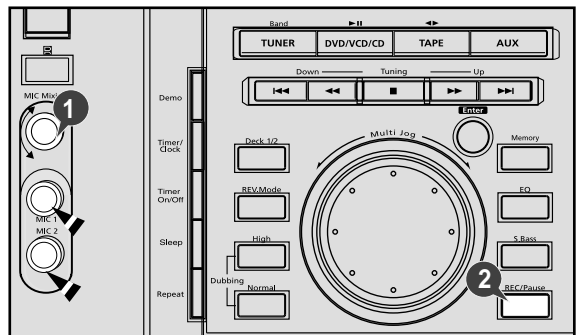

시스템 청소하기

시스템을 구입하신 후, 다음과 같은 부품은 정기적으로 청소해야 합니다.

- ◆ 컴팩트 디스크 플레이어
- ◆ 카세트 플레이어(헤드, 롤러 및 드라이브 캡스턴)

☛ 다음과 같은 경우 시스템의 플러그를 항상 콘센트에서 빼세요.

- ◆ 청소하기 전
- ◆ 오랜 시간 동안 사용하지 않을 경우

컴팩트 디스크 플레이어

- 1 컴팩트 디스크를 재생하기 전에, 특수한 CD 세제를 사용하여 닦으세요. 비닐 LP 레코드용 세제는 사용하지 마세요.
- 2 특수 클리닝 디스크를 사용하여 플레이어를 정기적으로 청소하세요.

카세트 테크

- 1 Push Eject(▲) 버튼을 눌러 카세트 테크를 여세요.
- 2 면봉에 알코올을 묻혀 다음 부품을 닦으세요.
 - ◆ 헤드 (1)
 - ◆ 롤러 (2)
 - ◆ 드라이브 캡스턴 (3)

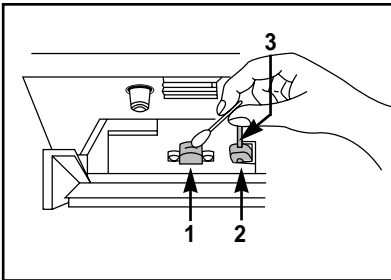

- ☛ 리모컨을 오래 동안 사용하지 않을 경우, 부식을 방지하기 위해 건전지를 빼 놓으세요.
- ◆ 먼지가 너무 많은 장소나 충격이나 과도한 열 노출되는 장소 (방열 기구나 직사 광선에 가까운 장소 등)에서는 사용하지 마세요.
 - ◆ 장치를 사용할 때 불쾌한 냄새가 날 경우, 전원플러그를 뽑고, 서비스 센터에 문의하세요.

디스크의 취급 방법

- ◆ CD는 주의해서 다루세요. 안쪽 면에 지문이 남지 않도록 항상 양쪽끝을 잡도록 하세요.
- ◆ CD 사용을 마치고 난 다음에는 항상 케이스에 다시 보관하세요.
- ◆ 디스크에 종이나 접착 테이프를 붙이지 마세요.
- ◆ 부드러운 천으로 중심부에서 바깥쪽 방향으로 닦아주세요.
- ◆ CD는 깨끗한 장소에 직사광선을 피하여 높은 온도에 노출되지 않도록 저장하세요.
- ◆ **CD-R** 라고 표시된 CD를 항상 사용하세요.

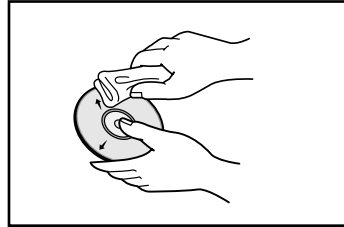

카세트 테이프의 취급방법

- ◆ 테이프가 충분히 평평하게 감겨 있는지 확인하세요.
- ◆ 보관하기 원하는 카세트의 내용이 지워지는 것을 방지하려면, 카세트 모서리 맨 위쪽에 있는 안전용 탭을 제거하세요. 탭을 제거한 카세트에 재녹음 하려면 접착 테이프를 사용하여 지워진 부분 위에 붙이면 됩니다.
- ◆ 카세트 사용을 마치고 나면, 항상 케이스에 보관하세요.
- ◆ 테이프는 깨끗한 장소에 직사광선을 피하여 높은 온도에 노출되지 않도록 저장하세요.
- ◆ 120분용 테이프는 아주얇아 쉽게 변형 또는 손상되므로 가급적 사용을 피하세요.

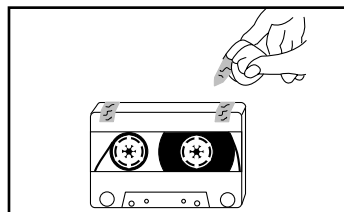
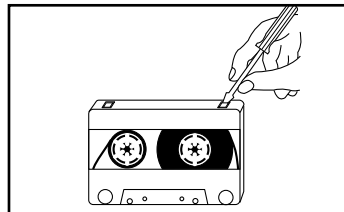
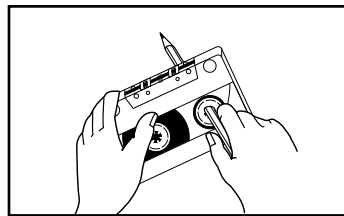

A/S를 받으시기 전에

항상 새로운 장치에 익숙해지는 데는 약간의 시간이 필요합니다. 아래 나열된 문제들이 발생할 경우에는 주어진 해결 방법을 사용하세요. 이러한 방법들은 시간을 절약해 주며, 불필요하게 서비스 센터에 연락하는 번거로움을 줄여줄 수 있습니다.

문 제 점	점검 내용 · 설명
시스템이 작동하지 않는다.	<ul style="list-style-type: none"> 전원 플러그가 연결되지 않았다. 리모컨 건전지가 없거나 극성(+, -)이 맞지 않다. On/Standby 버튼을 누르지 않았다.
음 반 소리가 들리지 않는다.	<ul style="list-style-type: none"> 음량이 줄어져 있다. 올바른 기능(TUNER, CD, TAPE, AUX)을 선택하지 않았다. 헤드폰이 연결되어 있다. 스피커 선을 연결하지 않았다. MUTE 기능이 선택되어 있다.
타이머가 작동하지 않는다.	<ul style="list-style-type: none"> Timer On/Off 버튼을 눌러 타이머가 중단되었다.
상기 조치를 취해도 시스템이 작동하지 않는 경우	<ul style="list-style-type: none"> 전원대기(Standby) 상태에서 S.Bass 버튼을 5초간 누르면 시스템이 원상으로 회복된다.
C D CD 플레이어가 재생되지 않는다.	<ul style="list-style-type: none"> CD 기능이 선택되지 않았다. 디스크 면이 뒤집혀 들어갔거나, 표면이 더럽거나 긁혀 있다. 레이저 센서가 더럽거나 먼지가 묻어 있다. 시스템이 수평을 이룬 바닥에 설치되지 않았다. 플레이어에 습기가 응결되어 있다. 시스템을 따뜻하고 통풍이 잘되는 방에 최소한 1시간 동안 놓아 둔다.
카 세 트 테이프가 재생되지 않는다.	<ul style="list-style-type: none"> 테이프 기능을 선택하지 않았다. 테이프를 바르게 넣지 않았다. 카세트 플레이어를 닫지 않았다. 테이프가 늘어지거나 끊어졌다.
음 카세트 내용이 바르게 지워지지 않는다. 하울링과 진동음이 심하게 들린다.	<ul style="list-style-type: none"> 오디오 헤드가 더럽혀졌다. 롤러나 드라이브 캐스트인이 더럽혀졌다. 테이프가 닳았다.
라 디 오 수신 감도가 좋지 않거나, 수신할 수 있는 라디오 방송국이 전혀 없다.	<ul style="list-style-type: none"> 튜너 기능을 선택하지 않았다. 라디오 주파수를 바르게 선택하지 않았다. 안테나를 연결하지 않았거나 올바른 방향으로 설치되지 않았다. 최상의 방향을 찾을 때까지 돌려본다. 라디오 수신 전파를 방해받는 건물안이라면, 외부 안테나를 사용해야 한다.

상기 지침을 사용해도 문제가 해결되지 않으면, 다음과 같은 내용을 기록하여,

- ◆ 모델 및 일련번호, 일반적으로 시스템 뒷면에 인쇄되어 있습니다.
- ◆ 품질 보증 상세 내용
- ◆ 문제점에 대한 명확한 설명

지역 대리점이나 삼성 서비스 센터에 연락하세요.

제품규격

삼성은 항상 제품 향상을 위해 노력하고 있습니다.
디자인 사양과 다음과 같은 사용자 지침은 사전 통보 없이 변경될 수 있습니다.

CD부

주파수 특성	20 Hz ~ 20 KHz
채널 분리도	80 dB
의율	0.05%

앰프부

정격출력	100W/CH(6 Ω) (의율 10%)
주파수 특성	20 Hz ~ 25 KHz
신호대 잡음비	75 dB
채널 분리도	50 dB
입력감도	외부(AUX) 400 mV
서브우퍼출력	400 mV

튜너부

- FM 수신부

수신주파수	87.5 ~ 108 MHz
실용감도	10 dB
신호대 잡음비	60 dB
중간주파방해비	60 dB
의율	0.5%
스테레오 분리도	28 dB

- AM 수신부

수신주파수	522 ~ 1611 KHz
실용감도	54 dB
신호대 잡음비	40 dB
중간주파 방해비	30 dB
의율	2%

데크부

주파수 특성	125 Hz ~ 8 KHz
WOW FLUTTER	0.15%
소거비	60 dB
녹음 재생 신호대 잡음비	40 dB
빨리감기/되감기 시간	약120초(C-60)

일반사항

전원	교류 220V
소비전력	190W
크기	270(W)X320(H)X340(D)

사용디스크

DVD (DIGITAL VERSATILE DISC)	선속도 : 3.49m/sec 최대 재생시간 : 135분 재생
CD : 12cm (COMPACT DISC)	선속도 : 1.2~1.4m/sec 최대 재생시간 : 74분
CD : 8cm (COMPACT DISC)	선속도 : 1.2~1.4m/sec 최대 재생시간 : 20분
VIDEO-CD : 12cm	선속도 : 1.2~1.4m/sec 최대 재생시간 : 74분(영상+음성)





비디오 출력

혼합 VIDEO	1 채널 : 1.0Vp-p (75Ω 부하시)
----------	--------------------------

오디오 출력

2채널	L, R
출력레벨	아날로그 음성 : 2Vrms(1KHz) 디지털 음성 : 0.50Vp-p
Frequency Response (반응빈도)	48KHz 샘플링 : 4Hz~22KHz 96KHz 샘플링 : 4Hz~44KHz
S/N비	110dB
다이내믹 레인지	96dB
Total Harmnic Distoration (전고조파왜율)	0.003%

DVD 관련 용어 설명

앵글	어떤 DVD 디스크는 동시에 여러 다른 각도(동일 장면을 정면, 좌측면, 우측면 등에서 촬영한 장면)에서 촬영한 장면을 가지고 있습니다. 이런 경우 Angle(각도) 버튼을 눌러 다른 각도에서 촬영한 장면을 볼 수 있습니다.
챕터 번호	이 번호는 DVD 디스크에 기록되어 있습니다. 하나의 TITLE은 각각의 번호를 정하여 CHAPTER라고 불리는 많은 섹션으로 나누어 지고, 화면의 특정 부분을 이 번호에 의해 빨리 찾을 수 있습니다.
DVD	DVD는 고화질의 화상과 음성이 디지털 신호로 기록된 고밀도의 광디스크입니다. 새로운 비디오 압축기술(MPEG II) 및 고밀도 기록 기술을 채용한 DVD는 0.6mm의 얇은 두개의 디스크를 서로 붙여서 만들었습니다.
PCM	Pulse Code Modulation의 약어로 디지털 음성을 말합니다.
PBC (PLAYBACK CONTROL)	VCD 2.0에 기록되어 있는 것으로 보고 싶은 장면이나 정보를 TV에 나타나는 메뉴를 보며 선택할 수 있습니다.
지역 번호	DVD 플레이어와 DVD 디스크는 발매 지역에 따라 재생 가능한 지역번호가 설정되어 있습니다. 디스크에 표시된 번호와 플레이어의 지역번호가 일치하지 않을 경우 재생이 불가능합니다.
자막언어 선택	대화를 번역하여 화면의 하단에 표시되는 자막언어를 말합니다. DVD 디스크에는 최대 32개 국어까지 자막언어를 기록할 수 있습니다.
타이틀 번호	DVD 디스크에 기록되어 있으며 한 디스크에 2편 이상의 영화가 기록될 경우 타이틀1, 타이틀2 등으로 구분될 수 있습니다.
트랙 번호	VCD, CD에 기록되어 있으며 특정 트랙을 빨리 탐색할 수 있습니다.
VIDEO CD	비디오 테이프와 동등한 수준의 영상과 음성으로 기록되어 있습니다. 이 플레이어는 VCD(버전 2.0 포함)를 지원합니다.
	디지털입력 (레이저 디스크(LD), DVD, 콤팩트 디스크(CD) 등)으로부터 독립된 5.1(또는 6)채널의 고품질 디지털 사운드를 즐길 수 있습니다. 기존의 서라운드 사운드에서 느낄 수 없는 생생하고 선명한 입체 음향을 느낄 수 있습니다.
	 마크가 있는 DVD나 LD등과 같은 돌비디지털 입력으로부터 재생되는 5.1 (또는 6) 채널의 디지털 사운드로 종래의 돌비 서라운드 방식보다 음질, 다이내믹 레인지(DYNAMIC RANGE) 및 방향감 등이 개선되어 생생한 입체음향을 즐길 수 있습니다.
	 마크가 있는 비디오나 LD 등에서 재생되는 4채널의 아날로그 사운드로 일반 스테레오에서는 느낄 수 없는 입체적이고 현장감 넘치는 음향을 즐길 수 있습니다.

제 품 보 증 서

제 품 명	삼성미니컴포넌트	모 델 명	MQ-DL44
구 입 일	년 월 일	SERIAL NO.	
구입대리점		판 매 금액	

오디오(스테레오)의
제품 보증기간은 1년
부품 보유년한은 8년
입니다.

서비스에 대하여:

- 저희 삼성전자에서는 품목별 소비자피해보상규정 (재정경제부 고지 제2000-21호)에 따라 아래와 같이 제품에 대한 보증을 실시합니다.
- 서비스 요청시 삼성전자서비스(주) 또는 지정된 협력사에서 서비스를 합니다.
- 보상여부 및 내용통보는 요구일로부터 7일 이내에, 피해보상은 통보일로부터 14일 이내에 해결하여 드립니다.
- 비디오카메라의 부품 보유년한은 5년입니다.

무상서비스

※일반 제품을 영업용으로 전환하여 사용할 경우의 보증기간은 반으로 단축 적용됩니다.

소비자 피해유형		보상내역		
		품질보증기간이내	품질보증기간이후	
정상적인 사용 상태에서 발생한 성능, 기능상의 하자로 고장 발생시	구입후 10일 이내에 중요한 수리를 요할 때	제품교환 또는 구입환급	해당없음	
	구입후 1개월 이내에 중요한 수리를 요할 때	제품교환		
	제품구입시 운송과정 및 제품설치중 발생한 피해			
	교환된 제품이 1개월 이내에 중요한 수리를 요하는 고장발생	구입가 환급		
발생한 성능, 기능상의 하자로 고장 발생시	교환불가능시	무상수리	유상수리	
	수리가능			유상수리
	동일 하자로 3회까지 고장 발생시			유상수리
	동일 하자로 4회째 고장 발생시			
서로 다른 하자로 5회째 고장 발생시	유상수리			
발생시	소비자가 수리 의뢰한 제품을 시험자가 분실한 경우	제품교환 또는 구입환급	정액 감가상각한 금액에 10%를 가산하여 환급	
	부품보유기간 이내 수리용 부품을 보유하고 있지 않아 수리가 불가능한 경우	제품교환 또는 구입환급	정액 감가상각 후 환불	
	수리용 부품은 있으나 수리 불가능시			
소비자의 고의, 과실로 인한 고장인 경우	수리가 불가능한 경우	유상수리에 해당하는 금액 장수 후 제품교환	유상수리 금액 장수 후 감가상각 적용 제품교환	
	수리가 가능한 경우	유상수리	유상수리	

유상서비스

고장이 아닌 경우 서비스를 요청하면 요금을 받게 되므로 반드시 사용설명서를 읽어 주십시오.

1) 기구세척, 조정, 사용설명 등은 제품고장이 아닙니다.
(수리가 불가능한 경우 별도 기준에 준함)

<ul style="list-style-type: none"> ● 사용설명 및 분해하지 않고 간단한 조정시 ● 외부안테나 및 유선신호 관련 서비스 요청시 ● 판매점에서 부실하게 설치해주어 재설치시 ● 제품 내부에 먼지 세척 및 이물 제거시 	2회부터 유료 1회 무상
<ul style="list-style-type: none"> ● 제품의 이동, 이사 등으로 인한 설치 부실건 ● 구입시 고객요구로 설치한 후 재설치시 ● 소비자 설치 미숙으로 재설치할 경우 ● 헤드세척 및 이물투입 서비스 요청시 ● 네트워크 및 타사 프로그램 사용설명 	1회부터 유상

2) 소비자 과실로 고장인 경우

- 소비자의 취급 부주의 및 잘못된 수리로 고장발생시
- 전기 용량을 틀리게 사용하여 고장이 발생한 경우
- 설치후 이동시 떨어뜨림 등에 의한 고장, 손상 발생시
- 당사에서 미지정된 소모품, 옵션품 사용으로 고장 발생시
- 삼성전자(주) 서비스위탁업체인 삼성전자서비스(주) 기사 및 협력사 기사가 아닌 사람이 수리하여 고장발생시

3) 그밖의 경우

- 천재지변(화재, 염해, 수해 등)에 의한 고장발생시
- 소모성 부품의 수명이 다한 경우 (배터리, 형광등, 헤드, 진동자, 램프류, 필터류, 토너, 드럼, 리본 등)

SAMSUNG

삼성전자

이 보증서는 한국에서만 사용되며 다시 발행하지 않으므로 사용설명서와 함께 잘 보관에 주십시오.

삼성전자주식회사

■ 본 사 : 경기도 수원시 팔달구 매탄 3동 416번지
TEL: (031)200-1114

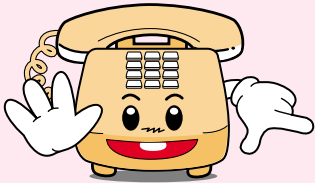

오디오 사용방법/설치가 궁금하세요?

080-200-4868 (무료)

상담시간 09:00~17:00 (월요일부터 금요일까지)
매월 2,4주차 토요일도 상담가능 합니다. (1,3주차는 휴무입니다.)

서비스센터 대표번호

전국 어디서나 **1588-3366**

제품 모델명, 고장상태, 연락처를 정확히 알려 주시면 고객 여러분의 궁금증을 언제나 친절하게 상담, 빠른 서비스를 제공합니다.



고객상담실

서울 02-541-3000 080-022-3000
부산 051-861-3000 080-051-3000



PC통신

PC통신 (삼성전자 가입 포럼)
GO SEC (유니텔, 천리안, 하이텔, 나우누리)



인터넷 홈페이지

<http://www.sec.co.kr>



인터넷 쇼핑몰

<http://www.gosamsung.co.kr>



AS마크란? 사후봉사가 우수한 기업에 대해 국가기관인 국립기술품질원이 품질을 보증하는 인증마크입니다.