



用戶指南

室內機

APC2480B

APC2480BC

室外機

UPC2480B

UPC2480BC

分體櫃式空調機

(冷型)

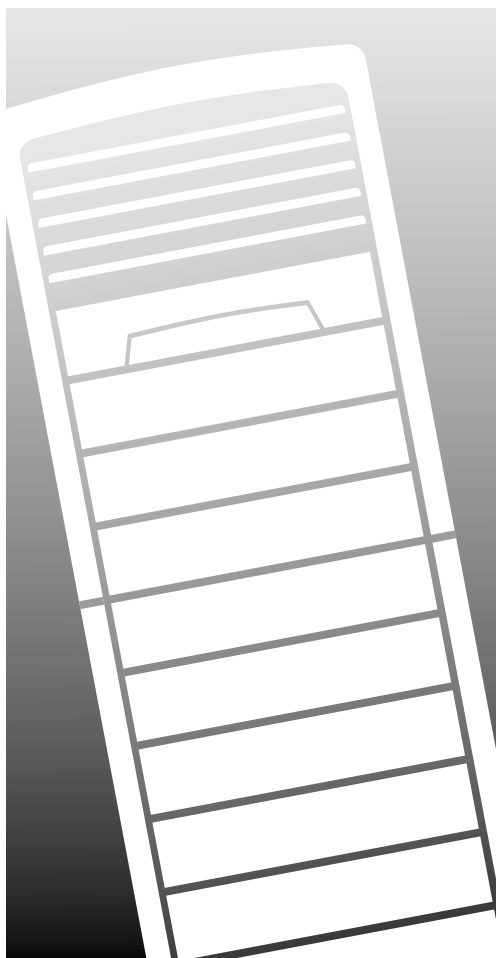

安全事項



警告

◆ 如果空調機電源線損傷，必須由制造廠商或其授權服務人員更換電源線，以保證安全。



危險

- ◆ 不要由用戶自己安裝本空調機。
- ◆ 本空調機不允許用戶直接維修。如果出現問題，請諮詢被授權的服務人員，要求維修。
- ◆ 搬運或移動空調器時，請要求被授權的服務人員拆接和安裝空調機。
- ◆ 不要過分暴露于冷氣中，即不要在空調機排放的冷氣直接經過的空間停留過長的時間。
- ◆ 不要將手指或物品伸進氣流出口或入口柵內。
- ◆ 不要通過拆接電源線等不正確的方法關閉空調機。
- ◆ 小心不要損傷電源線。
- ◆ 如果發現異常(燒焦味等)，請立即停止空調機運轉，關閉斷路器，諮詢被授權的服務人員。



注意

- ◆ 在使用空調機過程中需要隨時給于通風。
- ◆ 不要直接將氣流對著壁爐或加熱裝置。
- ◆ 不要攀上空調機或在空調機上放物品。
- ◆ 不要在室內機上掛物品。
- ◆ 不要將花瓶或盛水容器放在空調機頂部。
- ◆ 不要將空調機直接暴露于水。
- ◆ 不要用濕手操作空調機。
- ◆ 不要拉動電源線。
- ◆ 長時間不使用空調機時請斷開供電。
- ◆ 檢查空調機安裝架是否有損傷。
- ◆ 不要讓動物或植物處于氣流直接經過處。
- ◆ 不要喝空調機排水。
- ◆ 不要將空調機用于存放食品，植物，動物，精密設備，和工藝品。
- ◆ 不要向散熱片施加過大的壓力。
- ◆ 空調機只能在有濾氣網的狀態下操作。
- ◆ 不要堵塞進氣柵和放氣口。
- ◆ 各種電子用品需要從室內機和室外機至少保持1米。
- ◆ 不要將空調機安裝在靠近壁爐或其他加熱器具的附近。
- ◆ 安裝室內機和室外機時要預防兒童靠近。
- ◆ 不要在空調機旁使用可燃氣體。

目錄

◆ 空調機的準備	
■ 安全事項	2
■ 空調機外部結構	4
■ 遙控器 - 按鈕與顯示器	6
■ 啓用	8
■ 遙控器裝電池	9
■ 準備操作	9
◆ 空調機操作	
■ 室內冷氣運行	10
■ 選擇自動操作模式	11
■ 快速調節溫度	12
■ 遠處送冷氣	13
■ 除濕模式	14
■ 室內換氣	15
■ 選擇節能模式	16
■ 垂直調整氣流方向	17
■ 橫向調節氣流方向	17
◆ 空調機編程	
■ 設定開定時器(ON TIMER)	18
■ 設定關定時器(OFF TIMER)	19
■ 設定睡眠定時器(SLEEP TIMER)	20
◆ 操作建議	
■ 溫度濕度範疇	21
■ 清潔空調機	22
■ 解決常見故障	24
◆ 技術規格	

空調機外部結構

室內機

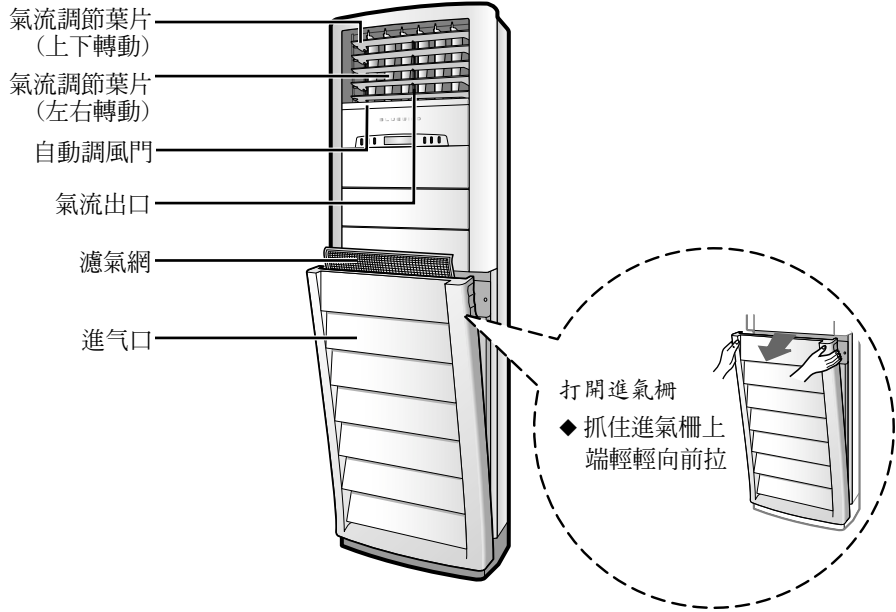

控制面板 不能用遙控器控制空調機操作時可通過控制面板操作。

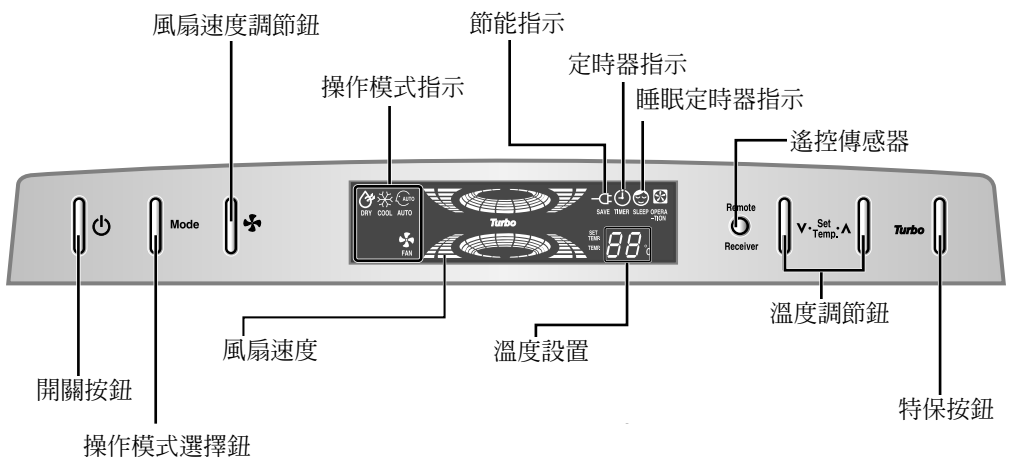

室外機

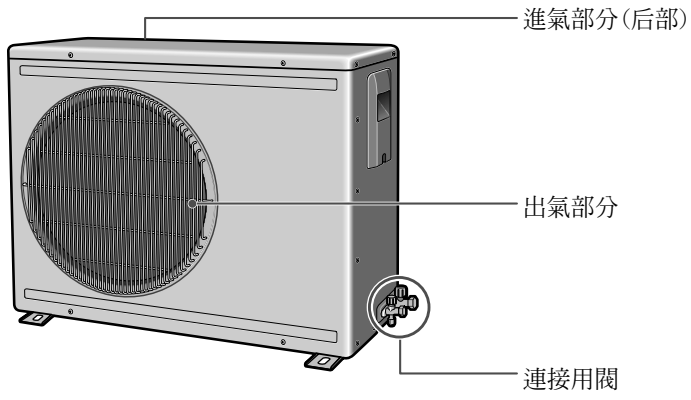

關閉狀態

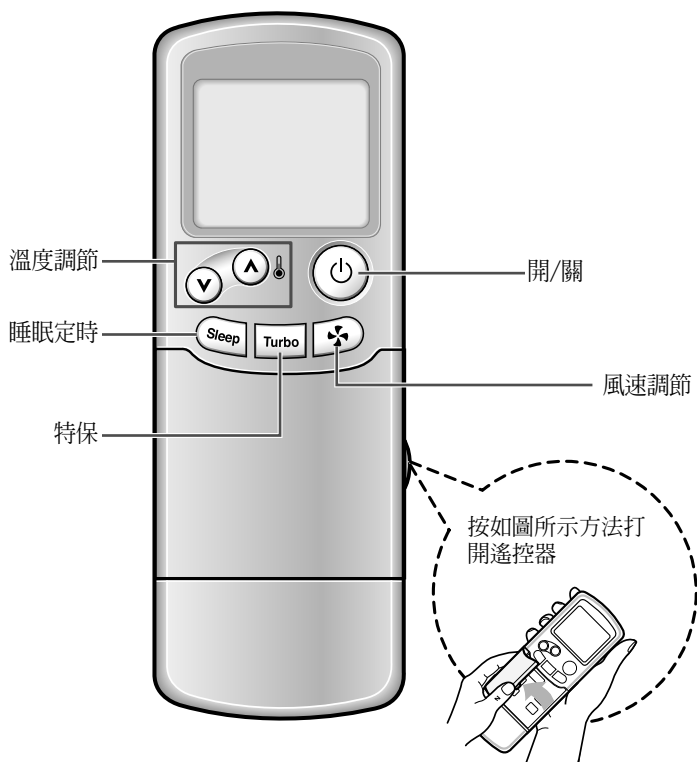

打開狀態

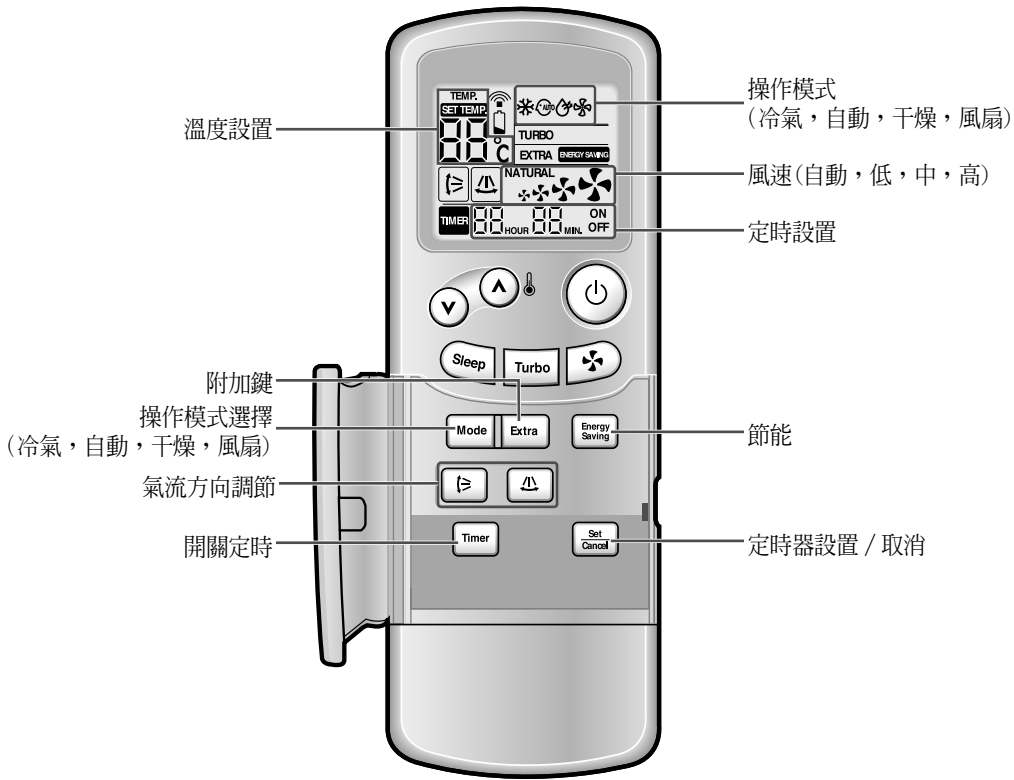

啓用

您剛購置分體式成套空調機并由專業安裝技術人員安裝妥當。

本用戶手冊內有很多重要的資料，供您使用空調機時作參考，請花費一些時間閱讀本手冊，它會幫您充分享用本空調機的多種優點。

本手冊的編排如下：

- ◆ 下列圖示位于4-7頁。
 - 室內機和室外機
 - 遙控器(按鈕和顯示)

這些可幫助您找到按鈕以及了解符號所代表的意義。

- ◆ 在本手冊的主要部分，對每一功能的使用步驟都作了詳細說明。

使用步驟的圖示說明采用如下三種不同符號：



遙控器裝電池

下列情況需要安裝和更換遙控器電池：

- ◆ 購置空調機后；
- ◆ 遙控器操作不正常時。

- 注意**
- ◆ 遙控器需要使用兩只AAA, LR03 1.5V電池；
 - ◆ 不要使用舊電池或混合使用不同類型的電池；
 - ◆ 電池即便未經使用，亦可能在十二月后完全放電。

1 用拇指沿箭標方向推動遙控器背后電池蓋，將其拿下。

2 將兩個電池裝入遙控器，安裝時請留意電池極性：

- ◆ 電池正極(+)對正遙控器正極(+)
- ◆ 電池負極(-)對正遙控器負極(-)

3 蓋回電池蓋，應聽到喀嚓聲音。

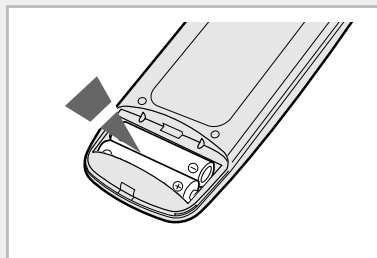
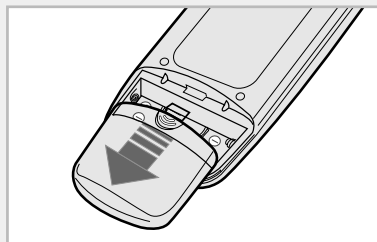

準備操作

觀察室內機和室外機周圍，看在空調機周圍是否有阻礙氣流的障礙物。

1 接通電源開關。

- 重要事項** 操作空調機時牆上的開關必須在接通位置。

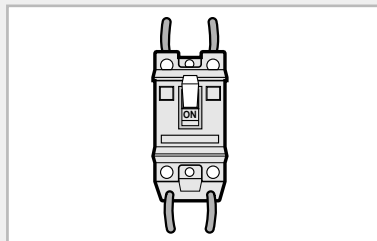

室內冷氣運行

如果想調節如下參數，需選擇"冷氣"(COOL)模式。

- ◆ 冷氣溫度;
- ◆ 冷氣運行時的風扇速度



- 1 如果需要，按  按鈕。

結果: ◆ 空調機以制冷(COOL)模式啓動。
◆ 室內機發出鳴聲。

重要事項 空調機裝有保護裝置，可防止下列動作后馬上起動時可能帶來的機器損傷：

- ◆ 接通電源
- ◆ 停機

通常于三分后正常啓動。

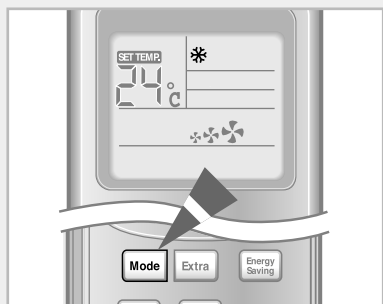



- 2 如果遙控器頂部沒有*指示符顯示，需要按  (MODE)按鈕一次或數次，直到該指示出現爲止。

結果: ◆ 每次按  (MODE)按鈕，室內機均發出鳴聲。
◆ 空調機以"制冷"(COOL)模式運行。

注意 空調機工作模式可隨時改變。











- 3 調節溫度時可按  按鈕一次或數次直到顯示適當溫度。溫度調節範疇在18°C-30°C範圍。

結果: ◆ 每次按  按鈕：
- 溫度被調節1°C；
- 室內機發出鳴聲
◆ 如果室溫比設定溫度高，空調機開始制冷操作。



- 4 調節風扇速度可按  按鈕一次或數次，直至顯示所需速度：

- ◆  自動(轉動  →  → )
- ◆  低
- ◆  中
- ◆  高

結果: ◆ 每次按  按鈕，室內機均發出鳴聲。

- 5 氣流方向調節請參照17頁。

選擇自動操作模式

您可以用遙控器以自動(AUTO)模式啓動。在自動(AUTO)模式，機器會自動選擇標準溫度及最合適的風扇速度。

1 如果需要，按  按鈕。



結果：

- ◆ 空調機以制冷(COOL)模式啓動；
- ◆ 室內機發出鳴聲。

重要事項 空調機有保護裝置，可防止下列動作后馬上起動可能帶來的機器損傷：

- ◆ 接通電源
- ◆ 停機

通常在三分后正常啓動。

2 如果遙控器頂部沒有  顯示，需按  (MODE) 按鈕一次或數次，直至該指示出現爲止。

結果：

- ◆ 您每按  (MODE) 按鈕一次，室內機均發出鳴聲。
- ◆ 空調機以"自動"(AUTO)模式運行。

注意 空調機工作模式可以隨時改變。

3 氣流方向調節可參照17頁。

注意 想調節溫度時可按  按鈕。溫度將被調節并變爲制冷(COOL)模式。

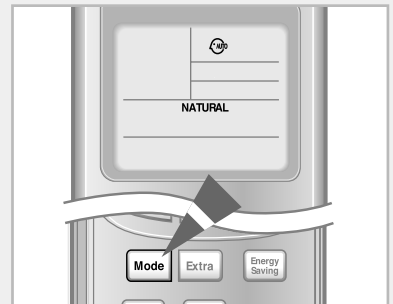
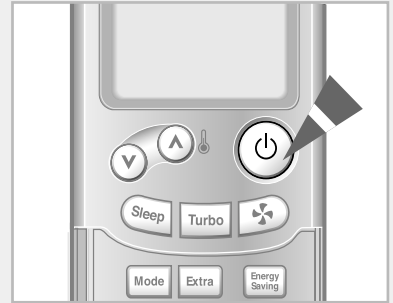

快速調節溫度

本空調機可通過"特保(TURBO)"功能便捷地制冷。

例如： 回家后發覺室內很熱，希望馬上降低室內溫度，這時您便可使用這一功能。

特保機能以最大設定操作30分鐘，然後自動回到前一次使用時選擇的模式及溫度。



1 如果需要，按  按鈕。

結果：

- ◆ 室內機以"制冷(COOL)"模式啓動；
- ◆ 室內機發出鳴聲。

重要事項 空調機有保護裝置，可防止下列動作后馬上起動可能帶來的機器損傷：

- ◆ 接通電源
- ◆ 停機

通常在三分后正常啓動。

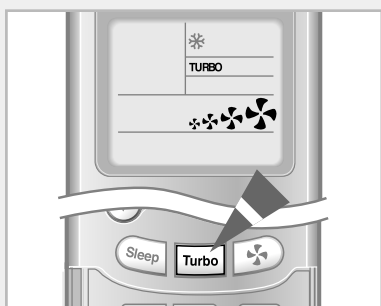

2 按特  按鈕。

結果：

- ◆ 空調機將盡快降低室內溫度；
- ◆ 溫度和風扇設置自動被調整；
- ◆ 30分鐘后，空調機自動返回前一次操作模式，溫度，風扇速度設置狀態。但是如果在"除濕"(DRY)或"風扇"(FAN)模式按  按鈕，則自動變為"自動"(AUTO)模式。

3 如果想在30分到達之前停止  (MODE)功能，可再按一次"特保"按鈕。

結果： ◆ 空調機自動重置于以前的操作模式，溫度及風扇速度設置狀態。

4 氣流方向的調節請參照17。

遠處送冷氣

附加鍵(EXTRA)功能是用於制冷您室內儘可能遠處。
在附加鍵(EXTRA)模式中，氣流上下方向和風扇速度被自動選擇。

1 如果需要，按  按鈕。

- 結果：**
- ◆ 空調機以制冷(COOL)模式啟動；
 - ◆ 室內機發出鳴聲。

重要事項

空調機有保護裝置，可防止下列動作后馬上起動可能帶來的機器損傷：

- ◆ 接通電源
- ◆ 停機

通常在三分后正常啟動。

2 按  按鈕。

- 結果：**
- ◆ 空調機將冷氣送至室內儘可能遠處。
 - ◆ 風扇設置將被自動調節。
 - ◆ 在除濕(DRY)或風扇(FAN)模式中，若按  鍵，被自動轉換成自動(AUTO)模式。

3 如果想調節溫度，按一次或多次  按鈕，直至所需要的溫度被顯示出來。可調節的溫度範圍在18°C-30°C。

- 結果：**
- ◆ 每次按  按鈕：
 - 溫度被調節1°C；
 - 室內機發出鳴聲

4 如果停止附加功能，請再按一次  鍵。

- 結果：**
- ◆ 空調機自動重置前一次操作時的模式，溫度及風扇速度設置狀態。

5 水平調節氣流請參照17頁。

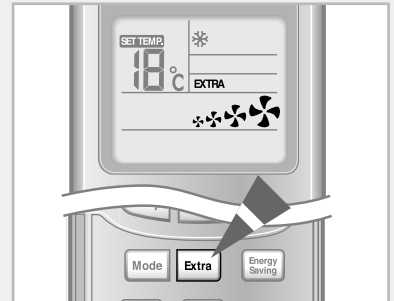
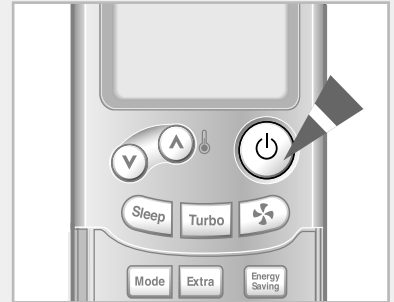

除濕模式

如果室內過于潮濕或濕度高，本空調機可消除過多濕氣卻不需要將室內溫度降低得很多。



1 如果需要，按  按鈕。

結果： ◆ 空調機以制冷(COOL)模式啓動；
◆ 室內機發出鳴聲。

重要事項 空調機有保護裝置，可防止下列動作后馬上起動可能帶來的機器損傷：

- ◆ 接通電源
- ◆ 停機

通常在三分后正常啓動。

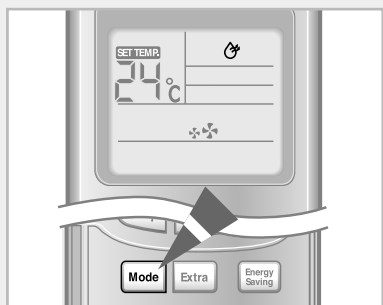

2 如果遙控器頂部沒有  指示顯示，需按遙控的 **Mode** (MODE) 按鈕一次或數次，直到該指示出現。

結果： ◆ 每次按 **Mode** (MODE) 按鈕，室內機都發出鳴聲。
◆ 空調機以“除濕”(DRY) 模式運行。

注意 空調機運行模式可隨時改變。



3 如果想調節溫度，按溫度  按鈕一次或數次直到顯示合適溫度。溫度可調節範圍在18°C-30°C範圍。

結果： ◆ 每次按  按鈕：
- 溫度被調節1°C；
- 室內機發出鳴聲
◆ 空調機開始消除過多濕氣，空氣量被自動調節。

4 氣流方向的調節請參閱17頁說明。

室內換氣

如果室內空氣滯濁，您可使用風扇功能改善室內空氣流通。

1 如果需要，按 按鈕。

- 結果：**
- ◆ 空調機以制冷(COOL)模式啓動；
 - ◆ 室內機發出鳴聲。

重要事項 空調機有保護裝置，可防止下列動作后馬上起動可能帶來的機器損傷：

- ◆ 接通電源
- ◆ 停機

通常在三分后啓動。

2 如果遙控器頂部沒有 指示顯示，需按遙控器上的 (MODE)按鈕一次或數次，直到出現該指示。

- 結果：**
- ◆ 每次按  (MODE)按鈕，室內機發出鳴聲；
 - ◆ 空調機以“風扇”(FAN)模式運行。

注意 空調機運行模式可隨時改變。

3 按 按鈕一次或數次調調節扇速度，直至顯示所需的設置：

- ◆  低
- ◆  中
- ◆  高

- 結果：**
- ◆ 每次按  按鈕，室內機發出鳴聲。

4 氣流方向調節請參照17頁。

注意 調節溫度時可按  按鈕。溫度被自動調節并且操作轉為制冷(COOL)。

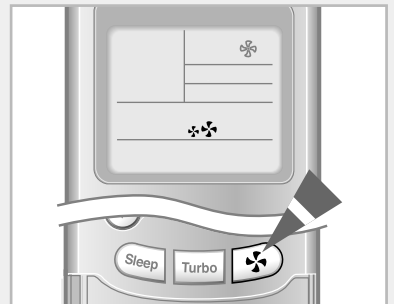
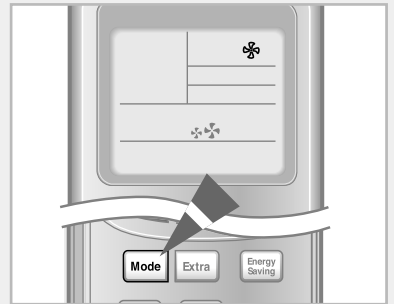
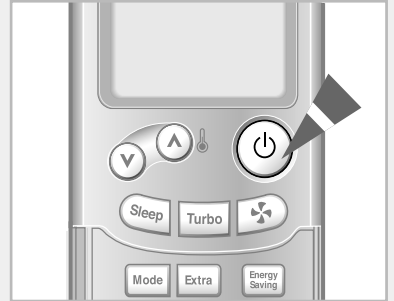

選擇節能模式

如果想在使用空調機中節省能源，可以用節電按鈕選擇節電模式。



1 如果需要，按  按鈕。

結果：

- ◆ 空調機以制冷(COOL)模式啓動；
- ◆ 室內機發出鳴聲。

重要事項 空調機有保護裝置，可防止下列動作后馬上起動可能帶來的機器損傷：

- ◆ 接通電源
- ◆ 停機

通常在三分后啓動。

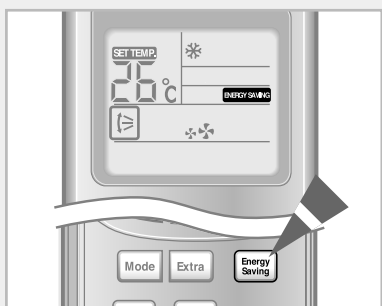

2 按  按鈕。

結果：

- ◆ 室內機發出鳴聲。
- ◆ 空調機以節電模式運行。
 - 如果選擇溫度低于25°C，將慢慢升至26°C；
 - 如果選擇溫度高于26°C，將慢慢上升；
- ◆ 外氣流葉片上下轉動。

3 如果想調節溫度，按  按鈕一次或數次直到顯示合適溫度。溫度可調節範圍在26°C-30°C範圍。

注意 您只能在空調機以制冷(COOL)模式運行時調節溫度。

4 如果想調節溫度，按  按鈕一次或數次直至顯示所需的設置。

注意 您只能在空調機以制冷(COOL)模式運行時調節風扇速度。

5 氣流方向的調節請參照18和19頁。

垂直調整氣流方向

根據室內機在室內的¹位置，您可以調節上端氣流外葉片，以提高空調機效率。

1 按  按鈕。

結果: ◆ 氣流外葉片上下轉動。

建議	如果要...	葉片調節方向...
	冷氣	上方

2 如果想停止葉片上下擺動，可再按一次  按鈕。

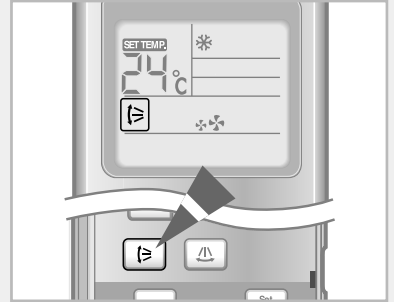

橫向調節氣流方向

空調機有兩套氣流葉片。就象氣流外葉可垂直調節氣流方向，內葉片則橫向調節氣流方向。

1 按  按鈕。

結果: ◆ 內葉片左右轉動。

2 為停止葉片左右擺動，再按一次  按鈕。



設定開定時器 (ON TIMER)

開定時器(ON TIMER)可將空調機設定成經一定設定時間后自動啓動。可設定的時間範圍在30分-24小時。

1 空調機電源應處于關閉狀態。開定時器只能在空調機處于關閉狀態時設置。

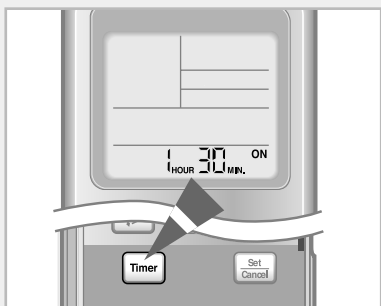

2 按 **Timer** 按鈕一次或多次，直到需要的時間顯示出來。可設定時間範圍在30分-24小時之間。

結果：

- ◆ 每次按 **Timer** 按鈕時：
 - 時間被調節30分鐘或1小時；
 - 室內機發出鳴聲。

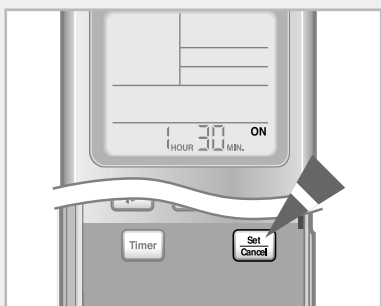

3 按 **Set/Cancel** 按鈕完成設置。

結果：

- ◆ 顯示器顯示剩余時間。
- ◆ 開定時指示器閃爍停止。
- ◆ 當顯示于遙控的計時到達設定時間和開定時器設定消失，空調機自動起動。

取消開定時器(ON TIMER)

再按一次 **Set/Cancel** 按鈕。

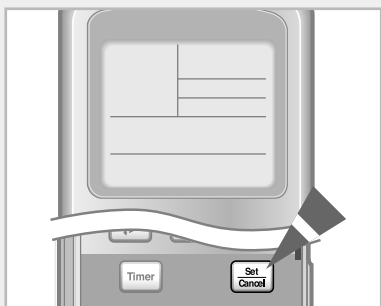

注意 如果想在開定時器到達設定時間之前開機，按 **Power** 按鈕。

設定關定時器 (OFF TIMER)

關定時器(OFF TIMER)可將空調機設定成經一定設定時間后自動關閉。可設定的時間範圍在30分-24小時。

1 空調機電源應處于接通狀態。關定時器只能在空調機處于接通狀態時設置。

2 按 **Timer** 按鈕一次或多次，直到需要的時間顯示出來。可設定時間範圍在30分-24小時之間。

結果：

- ◆ 每次按 **Timer** 按鈕時：
 - 時間被調節30分鐘或1小時；
 - 室內機發出鳴聲。

3 按 **Set/Cancel** 按鈕完成設置。

結果：

- ◆ 顯示器顯示剩余時間。
- ◆ 關定時指示器閃爍停止。
- ◆ 當顯示于遙控的計時到達設定時間并且關定時器設定消失，空調機自動起動。

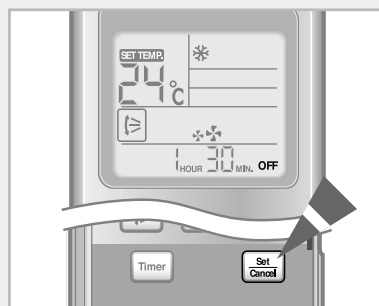
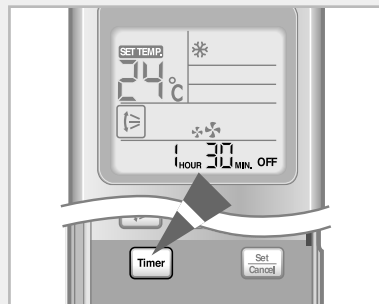

取消關定時器(OFF TIMER)

再按一次 **Set/Cancel** 按鈕。

注意 如果想在關定時器到達設定時間之前關機，按 **Power** 按鈕。

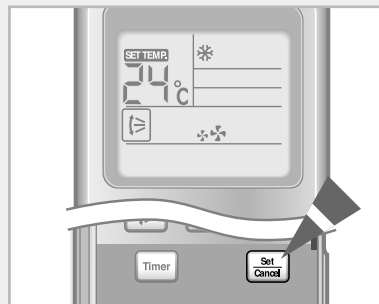

設定睡眠定時器 (SLEEP TIMER)

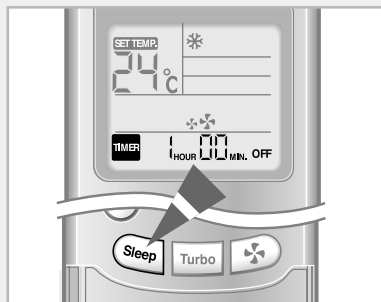

睡眠定時器可最多在5小時后自動關閉空調機。

1 按 **Sleep** 按鈕一次或多次，直到需要的時間顯示出來。可設定時間範圍在30分-5小時之間。

- 結果：**
- ◆ 每次按 **Sleep** 按鈕時：
 - 時間被調節30分鐘或1小時；
 - 室內機發出鳴聲。
 - ◆ 當顯示于遙控的計時到達設定時間并且睡眠定時器設定消失，空調機自動起動。

取消睡眠定時器(SLEEP TIMER)



按 **Sleep** 按鈕一次或多次，直到睡眠定時器設置消失。

注意 如果想在睡眠定時器到達設定時間之前關機，按 **Power** 按鈕。

溫度濕度範疇

下表顯示空調機可使用的溫度及濕度範圍。

如果空調機用于...	則...
高溫	空調機自動保護功能起動，使空調機停止運行。
低溫	如果熱交換器凍結會導致漏水或其它故障。
高濕度	長時間使用后時室內機表面有水珠凝結，甚至滴水。

模式	室外溫度	室內溫度	室內濕度
冷氣	約21°C至43°C	約18°C至32°C	不超過80%
除濕	約18°C至43°C	約18°C至32°C	-

※ 如果在33°C(室內溫度)以上溫度進行冷氣操作，不能發揮充分的能力。

清潔空調機

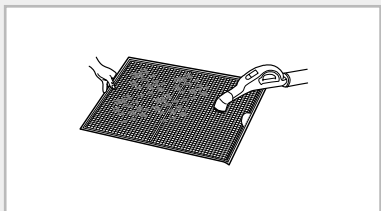
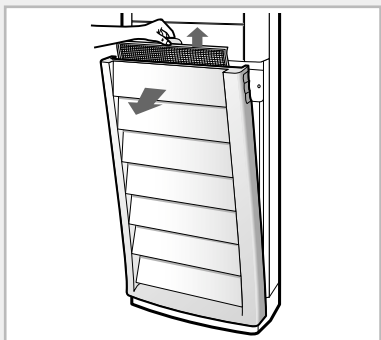

為使空調機發揮最佳功能，需定期，除積于濾氣網的灰塵。

重要事項 清潔空調機前，需關閉空調斷路器。

- 1 打開前面氣柵，拉出濾氣網。
- 2 以真空，潔機或刷子，除灰塵。
- 3 完成清潔后，將濾氣網裝回原位，關上氣柵。
- 4 用濕布及柔和的洗劑清潔柵板(不要使用苯，溶劑，或其它化合物)。

注意 如果空調機沒有使用很長時間，讓風扇運行三四個小時，以徹底弄干空調機內部。

清潔微生物淨化及除味過濾器

在室內機中裝有微生物淨化及除味過濾器，用于除去微小塵埃和臭味。該過濾器的壽命根據空調機使用情況在三到五年之間，該過濾器必須每年清潔一次。

- 1 打開氣柵，拉出微生物淨化及除味過濾器。
- 2 在溫熱的水中晃動清潔過濾器。
- 3 陰干過濾器，然後插入原來的位置，關上前氣柵。

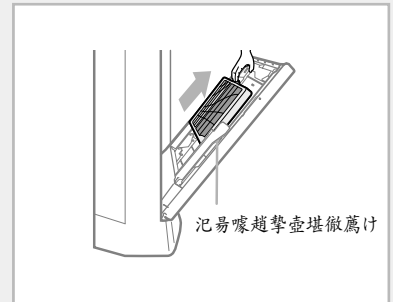

解決常見故障

聯絡服務中心前，請先進行以下簡單檢查；這樣可省卻不必要的時間消耗及開支。

問題	說明/解決辦法
空調機不動作	<ul style="list-style-type: none">◆ 檢查空調機斷路器是否處於接通狀態；◆ 檢查室內機是否被接通； 如果需要，可按遙控器的  按鈕；◆ 檢查室內機的定時器指示(TIMER)有否發光，如果有：<ul style="list-style-type: none">- 等到開關接通時間，空調機自動啓動；- 取消定時器(有關詳情見18-20頁)
不能用遙控器操作空調機	<ul style="list-style-type: none">◆ 檢查室內機和您之間沒有障礙物；◆ 檢查遙控器電池；◆ 看一看您是否距離室內機充分近(7米/碼以內)。
按遙控器  按鈕時聽不見空調機發出鳴聲	<ul style="list-style-type: none">◆ 看一看遙控器是否指向室內機右側遙控接收敏感部位。◆ 如果需要，更換換遙控器電池。
空調機不能制冷風和熱風	<ul style="list-style-type: none">◆ 檢查有否正確選擇操作模式(COOL, AUTO)；◆ 室溫可能過低和過高；◆ 塵埃可能塞住濾氣裝置，清潔說明詳見22-23頁；◆ 檢查室外機前有无障礙物。
制熱操作時達不到希望的室內溫度，且空調機不時停止	<ul style="list-style-type: none">◆ 檢查是否正確設定溫度；◆ 提高風扇速度；◆ 如果氣流向著下面流動，用遙控器將氣流方向向上調整。
按"風扇"  按鈕時風扇速度不改變	<ul style="list-style-type: none">◆ 檢查操作模式有否置于COOL(制冷)，FAN(風扇)，在AUTO(自動)，特保(TURBO)，除濕(DRY)模式風扇速度被自動調整。
按"擺動"   按鈕時氣流方向不改變	<ul style="list-style-type: none">◆ 檢查空調機有否接通；如果需要，可按遙控器  按鈕。
定時器未被正確觸發	<ul style="list-style-type: none">◆ 檢查定時器是否已正確編程(預置)，請參照18-20頁。
開空調機時房間內充斥異味	<ul style="list-style-type: none">◆ 室內換氣。

技術規格

型號	APC2480B/APC2480BC	
項目	制冷	
電源	1Ø, 220V~, 60Hz	
容量	6200kcal/h	
功率損耗	2100W	
電流	標準	10.0A
	最大	11.5A

備忘錄

.....

.....

.....

.....

.....

.....

.....

.....

.....

.....

.....

.....

.....

.....

.....

.....

.....

.....

.....

.....

.....

.....

.....

.....

.....

A series of 20 horizontal dotted lines for writing.

本空調機由三星電子製造



三星電子