

SAMSUNG

HW-J7500R

HW-J7501R

User manual

Imagine the possibilities

Thank you for purchasing this Samsung product.





To receive more complete service, please register your product at





www.samsung.com/register

SAFETY INFORMATION

SAFETY WARNINGS

TO REDUCE THE RISK OF ELECTRIC SHOCK, DO NOT REMOVE THE COVER (OR BACK).
NO USER-SERVICEABLE PARTS ARE INSIDE. REFER SERVICING TO QUALIFIED SERVICE PERSONNEL.

| | | |
|--|---|--|
|  <div style="border: 1px solid black; padding: 5px; text-align: center;"> CAUTION RISK OF ELECTRIC SHOCK. DO NOT OPEN. </div>  |  | This symbol indicates that high voltage is present inside. It is dangerous to make any kind of contact with any internal part of this product. |
| |  | This symbol indicates that important literature concerning operation and maintenance has been included with this product. |

| | |
|---|---|
|  | Class II product : This symbol indicates that it does not require a safety connection to electrical earth (ground). |
|  | AC voltage : This symbol indicates that the rated voltage marked with the symbol is AC voltage. |
|  | DC voltage : This symbol indicates that the rated voltage marked with the symbol is DC voltage. |
|  | Caution, Consult instructions for use : This symbol instructs the user to consult the user manual for further safety related information. |

WARNING : To reduce the risk of fire or electric shock, do not expose this appliance to rain or moisture.

CAUTION : TO PREVENT ELECTRIC SHOCK, MATCH WIDE BLADE OF PLUG TO WIDE SLOT, FULLY INSERT.

- This apparatus shall always be connected to a AC outlet with a protective grounding connection.
- To disconnect the apparatus from the mains, the plug must be pulled out from the mains socket, therefore the mains plug shall be readily operable.

CAUTION

- Do not expose this apparatus to dripping or splashing. Do not put objects filled with liquids, such as vases on the apparatus.
- To turn this apparatus off completely, you must pull the power plug out of the wall socket. Consequently, the power plug must be easily and readily accessible at all times.

PRECAUTIONS

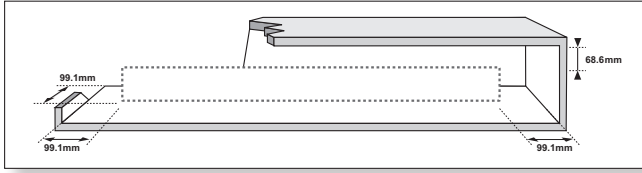

Ensure that the AC power supply in your house complies with the power requirements listed on the identification sticker located on the back of your product. Install your product horizontally, on a suitable base (furniture), with enough space around it for ventilation (7~10 cm). Make sure the ventilation slots are not covered. Do not place the unit on amplifiers or other equipment which may become hot. This unit is designed for continuous use. To fully turn off the unit, disconnect the AC plug from the wall outlet. Unplug the unit if you intend to leave it unused for a long period of time.

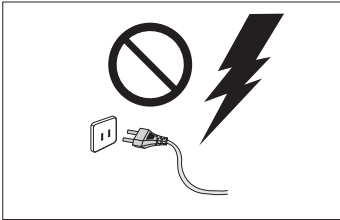

During thunderstorms, disconnect the AC plug from the wall outlet. Voltage peaks due to lightning could damage the unit.

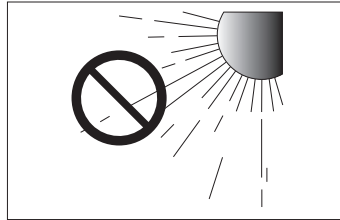

Do not expose the unit to direct sunlight or other heat sources. This could lead to overheating and cause the unit to malfunction.

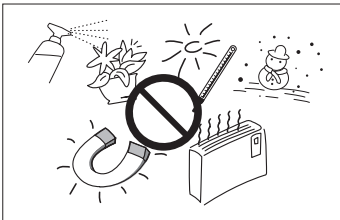

Protect the product from moisture (i.e. vases), and excess heat (e.g. a fireplace) or equipment creating strong magnetic or electric fields. Unplug the power cable from the AC wall socket if the unit malfunctions. Your product is not intended for industrial use. It is for personal use only. Condensation may occur if your product has been stored in cold temperatures. If transporting the unit during the winter, wait approximately 2 hours until the unit has reached room temperature before using.

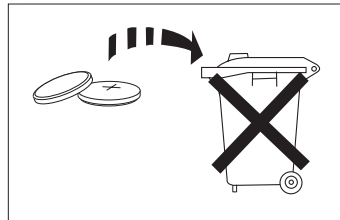

The battery used with this product contains chemicals that are harmful to the environment. Do not dispose of the battery in the general household trash. Do not expose the battery to excess heat, direct sunlight, or fire. Do not short circuit, disassemble, or overheat the battery. Danger of explosion if the battery is replaced incorrectly. Replace only with the same or equivalent type.



WARNING: DO NOT INGEST BATTERY. CHEMICAL BURN HAZARD. The remote control supplied with this product contains a coin/button cell battery. If the coin/button cell battery is swallowed, it can cause severe internal burns in just 2 hours and can lead to death. Keep new and used batteries away from children. If the battery compartment does not close securely, stop using the remote and make sure to keep it away from children. If you think the battery might have been swallowed or placed inside any part of the body, seek immediate medical attention.

CONTENTS

2 GETTING STARTED

- 2 Safety Information**
- 5 What's Included**

6 DESCRIPTIONS

- 6 Top / Front Panel**
- 7 Rear / Bottom Panel**
- 8 Remote Control**

10 INSTALLATION

- 10 Installing the Soundbar**
 - 10 Installing the Wall Mount
 - 14 Placing the Soundbar on a TV stand
 - 16 Installing the Soundbar as a Free-Standing Unit
- 16 Assembling the Clamp-Wire**

17 CONNECTIONS

- 17 Connecting the Subwoofer**
- 19 Connecting to a TV**
 - 19 Connecting to a TV Using an HDMI (Digital) Cable
 - 19 Connecting to a TV Using a Digital Optical Cable
- 20 TV SoundConnect
- 21 Connecting to External Devices**
 - 21 HDMI Cable
 - 22 Optical or Analog Audio Cable

23 FUNCTIONS

- 23 Input Mode**
- 24 Bluetooth**
- 26 Using the Multiroom App**
- 28 Using the Network Standby On Function**
- 29 Software Update**

31 TROUBLESHOOTING

- 31 Troubleshooting**

32 APPENDIX

- 32 Specifications**



Figures and illustrations in this User Manual are provided for reference only and may differ from actual product appearance.

WHAT'S INCLUDED

BEFORE READING THE USER'S MANUAL

Note the following terms before reading the user manual.

► Icons used in this manual

| Icon | Term | Definition |
|---|----------------|--|
|  | Caution | Indicates a situation where a function does not operate or settings may be canceled. |
|  | Note | Indicates tips or instructions on the page that help you operate a function. |

Check for the supplied accessories shown below.

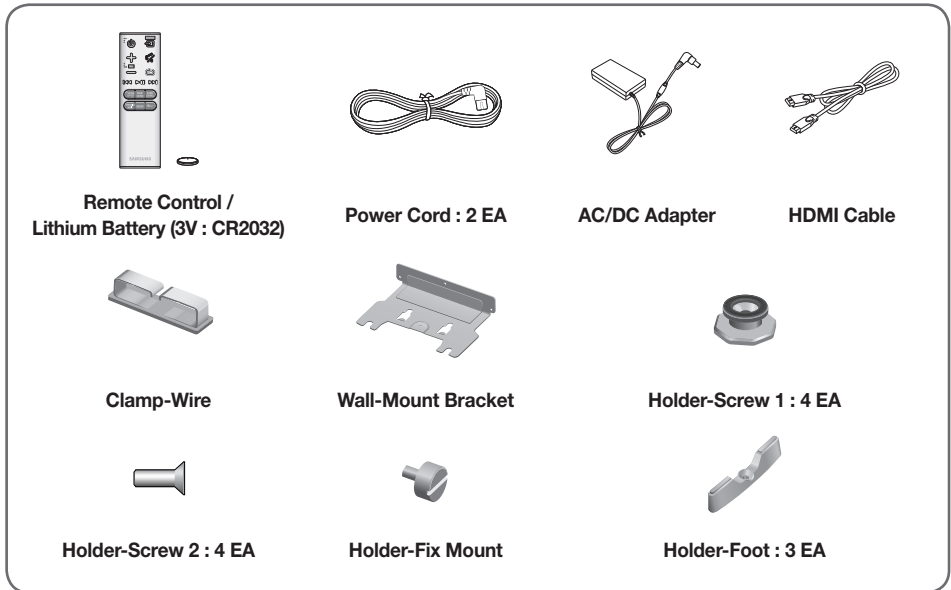

- The appearance of the accessories may differ slightly from the illustrations above.

TOP / FRONT PANEL

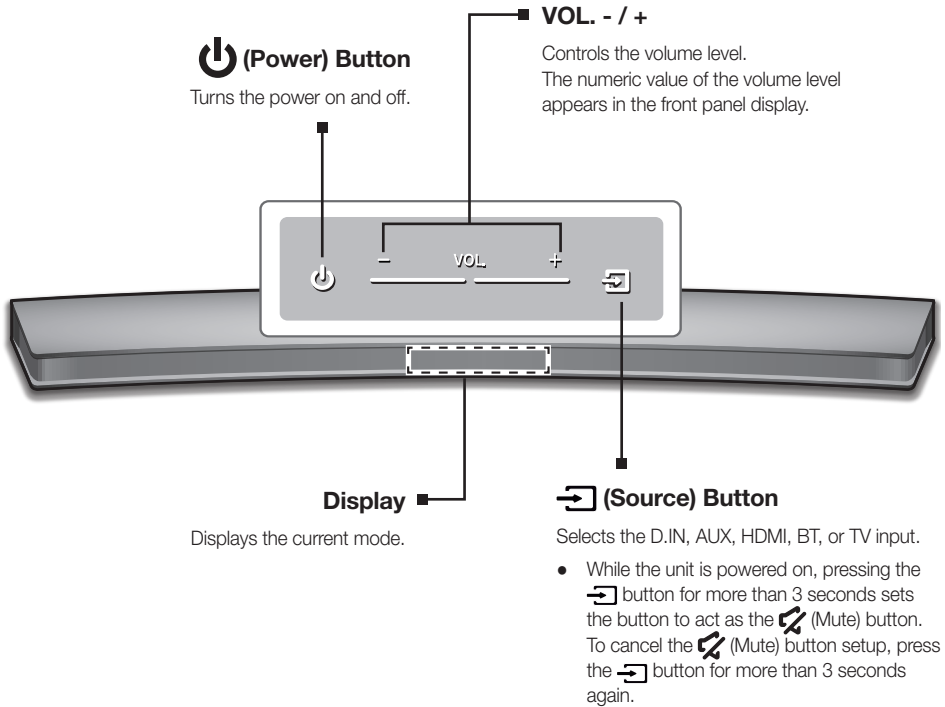

- To clean this apparatus, unplug the power cord from the wall outlet and wipe the product using a soft, dry cloth. Due to aluminum being a positive electrostatic material, static discharge may occur.



- When you plug in the AC cord, the power button will begin working in 4 to 6 seconds.
- When you turn on this unit, there will be a 4 to 5 second delay before it produces sound.
- If you want to enjoy sound only from the Soundbar, you must turn off the TV's speakers in the Audio Setup menu of your TV. Refer to the owner's manual supplied with your TV.

REAR / BOTTOM PANEL

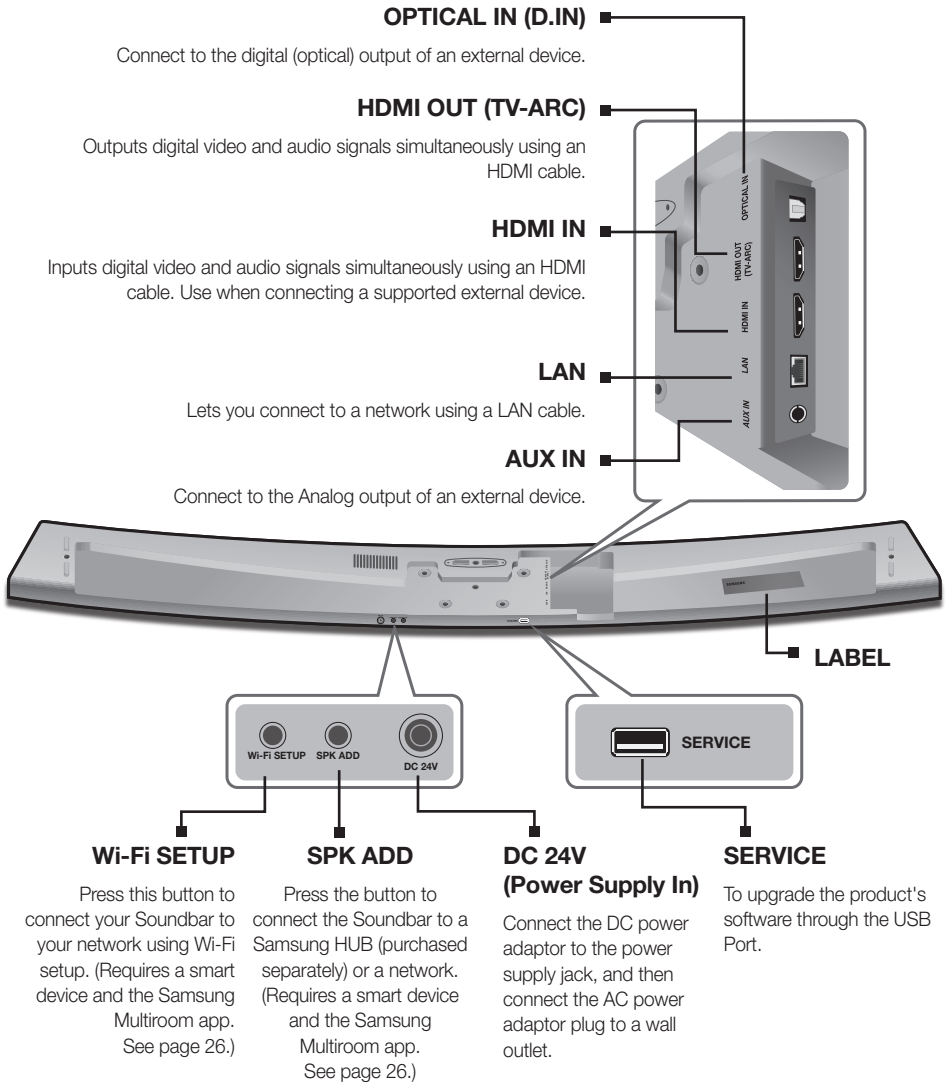

- !**
- When disconnecting the power cable of the AC power adaptor from a wall outlet, pull the plug. Do not pull the cable.
 - Do not connect this unit or other components to an AC outlet until all connections between components are complete.
 - Make sure to rest the AC/DC Adapter flat on a table or the floor. If you place the AC/DC Adapter so that it is hanging with the AC cord input facing upwards, water or other foreign substances could enter the Adapter and cause the Adapter to malfunction.

REMOTE CONTROL

SOURCE
Press to select a source connected to the Soundbar.

Mute
You can turn the volume down to 0 with the push of a button. Press again to restore the sound to the previous volume level.

Repeat
The Repeat function is available only when playing back music from Songs on phone or DMS of Samsung Multiroom app.
OFF - REPEAT : Cancels Repeat Playback.
TRACK - REPEAT : Plays a track repeatedly.
ALL - REPEAT : Plays all tracks repeatedly.

Skip Forward
If there is more than one file on the device you are playing, and you press the **▶▶** button, the next file is selected.

SOUND CONTROL
Press to select **TREBLE**, **BASS**, or **AUDIO SYNC**. Then, use the **◀◀**, **▶▶** buttons to adjust the **TREBLE** or **BASS** volume from -3 ~ +3.
Press and hold the **SOUND CONTROL** button for about 5 seconds to adjust the sound for each frequency band. 150Hz, 300Hz, 600Hz, 1.2KHz, 2.5KHz, 5KHz, and 10KHz are selectable and each can be adjusted to a setting between -6 ~ +6.
If the Soundbar is connected to a digital TV and the video appears out of sync with the audio, press the **SOUND CONTROL** button to sync the audio with the video. Use the **◀◀**, **▶▶** buttons to set the audio delay between 0 ms ~ 300 ms. In TV mode, and BT mode, the Audio Sync function may not be available.

Anynet+
Press the **Anynet+** button to turn the Anynet+ function on or off. (Default : Auto Power Link OFF, **ON - ANYNET+** / **OFF - POWER LINK** or **OFF - ANYNET+** / **ON - POWER LINK**). The Anynet+ function lets you control the Soundbar with the remote from an Anynet+ compatible Samsung TV. The Soundbar must be connected to the TV via an HDMI cable.
* Auto Power Link
Synchronizes the Soundbar to a connected Optical source via the Optical jack so it turns on automatically when you turn on your TV. (See page 20)
Auto Power Link function is only available in the **D.IN** mode.
You can also activate **Wi-Fi SETUP** function by pressing and holding **Anynet+** button on the remote for over 7 seconds.



- Operate the TV using the TV's remote control.

Power
Turns the Soundbar on and off.

Volume
Adjusts the volume level of the unit.

Play / Pause
Press the ►|| button to pause a file temporarily.
Press the ►|| button again to play the selected file.

Skip Back
If there is more than one file on the device you are playing, and you press the ◀◀ button, the previous file is selected.

SOUND EFFECT
You can select from 6 sound modes - **STANDARD (Original Sound)**, **MUSIC**, **CLEAR VOICE**, **SPORTS**, **MOVIE**, and **NIGHT MODE** - depending on the content you want to listen to.
Select the **STANDARD** mode if you want to enjoy the original sound.

(t.o.) SOUND
Surround Sound adds depth and spaciousness to the sound. Pressing the **(t.o.) SOUND** button repeatedly cycles through the Surround Sound settings :
ON - SURROUND SOUND, OFF - SURROUND SOUND

STREAMING MUSIC
Press **STREAMING MUSIC** button to listen to an Internet radio station. Each time you press this button, the Soundbar switches to the next default station, cycling through the 3 default stations.
To use the **STREAMING MUSIC** function, the Soundbar must be connected to the Internet. (See page 28)

DRC (Dynamic Range Control) *
Lets you apply dynamic range control to Dolby Digital.
Press and hold the **STREAMING MUSIC** button to toggle the DRC (Dynamic Range Control) function **ON** and **OFF**.

WOOFER
Press the **WOOFER** button. Then, use the ◀◀, ▶▶ buttons to adjust the Subwoofer volume from -12, -6 ~ +6.
You can also activate **SPK ADD** function of the Soundbar by pressing and holding **WOOFER** button of the remote for over 5 seconds.

INSTALLING THE BATTERY IN THE REMOTE CONTROL

1. Use a suitable coin to turn the remote control's battery cover counterclockwise to remove it as shown in the figure above.
2. Insert a 3V lithium battery. Keep the positive (+) pole facing up when inserting the battery. Put the battery cover on and align the '+' marks side by side as shown in the figure above.
3. Use a suitable coin to turn the remote control battery cover clockwise as far as it will go to fit it in place.

INSTALLING THE SOUNDBAR

INSTALLING THE WALL MOUNT

► Installation Precautions

- Install on a vertical wall only.
- For the installation, avoid a location with high temperature or humidity, or a wall that cannot sustain the weight of the set.
- Check the strength of the wall. If the wall is not strong enough to support the unit, reinforce the wall or install the unit on a different wall that can support the unit's weight.
- Purchase and use the fixing screws or anchors appropriate for the kind of wall you have (plaster board, iron board, wood, etc.). If possible, fix the support screws into wall studs.
- Purchase wall mounting screws according to the type and thickness of the wall you will mount the Soundbar on.
 - Diameter : M5
 - Length: 35 mm or longer recommended.
- Connect cables from the unit to external devices before you install it on the wall.
- Make sure the unit is turned off and unplugged before you install it. Otherwise, it may cause an electric shock.

Check for the supplied accessories shown below.



Holder-Screw 1 : 4 EA



Holder-Screw 2 : 4 EA



Wall-Mount Bracket



Holder-Fix Mount

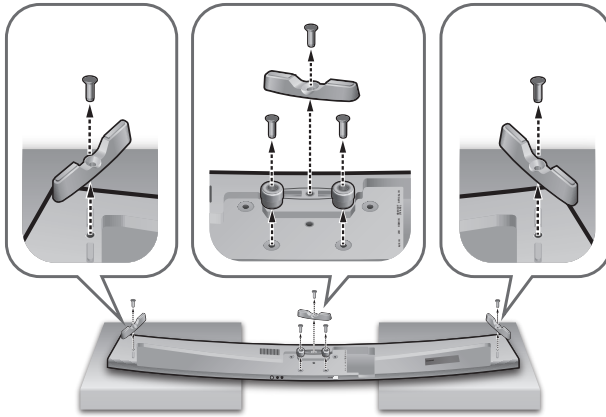

1. Place the Soundbar as shown in the illustration, ensuring that none of the buttons touch the surface it is lying on.
2. If the **Holder-Foot** (3 EA) and **Holder-Support** (2 EA) are attached, remove them.



Holder-Foot



Holder-Support

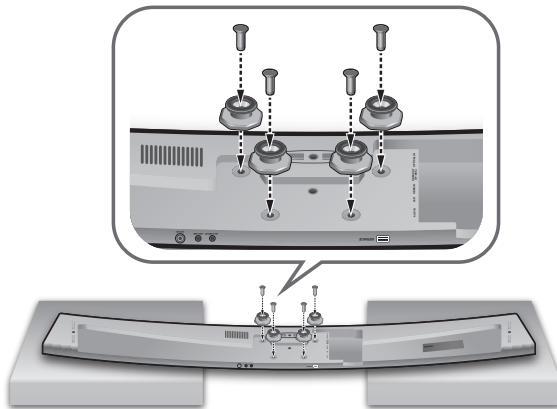

3. Fix **Holder-Screw 1** (4 EA) and **Holder-Screw 2** (for main unit fixing) (4 EA) into the holes of the Soundbar tightly as shown in the illustration.

INSTALLATION

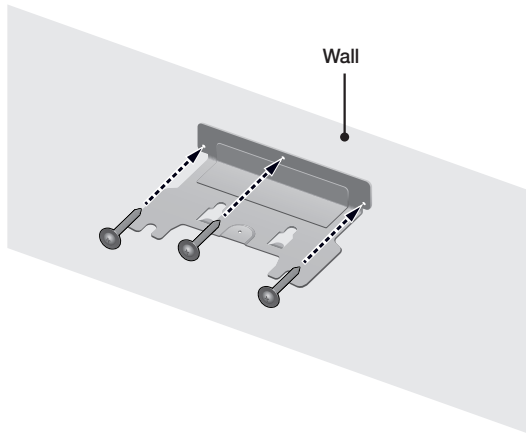

4. Insert the **Wall-Mount Screws** into the 3 holes one by one to fix the **Wall-Mount Bracket** on the wall.



- Recommended screw : M5

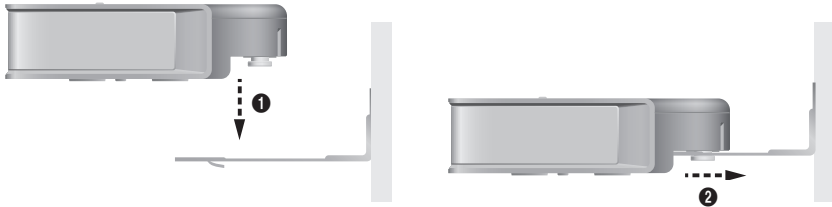

5. Mount the Soundbar on the **Wall-Mount Bracket** in order of the following illustration (1 → 2).

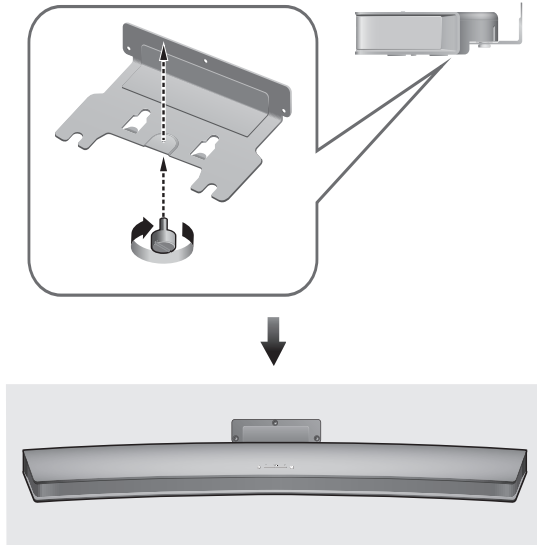

6. Fix the **Holder-Fix Mount** (for wall-mount fixing) to join the **Wall-Mount Bracket** with the Soundbar.



- **Wall-Mount Screws** are not provided.
- Since different types of wall-mount screws are required depending on your wall, you should check your wall before installation and purchase the appropriate wall-mount screws to use.

PLACING THE SOUNDBAR ON A TV STAND

Place the Soundbar on a TV stand.

Check for the supplied accessories shown below.



Holder-Foot : 3EA

Holder-Screw 2 : 3EA

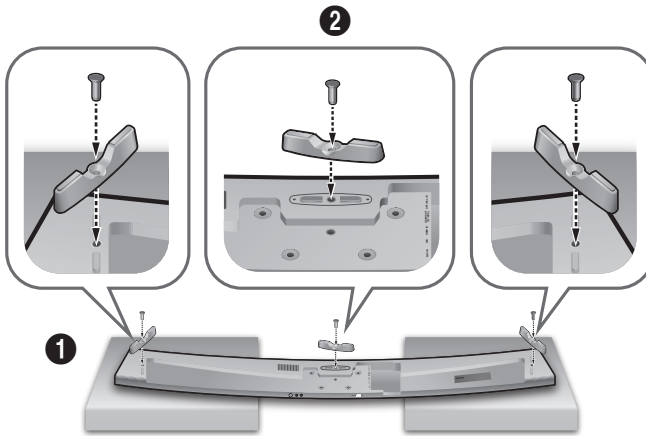

1. Place the Soundbar as shown in the illustration, ensuring that none of the buttons touch the surface it is lying on. You can use the Soundbar's packaging to support its two ends.
2. Attach the **Holder-Foot** (3 EA) to the Soundbar using 3 **Holder-Screws 2** as shown in the illustration. Tighten the screws firmly.

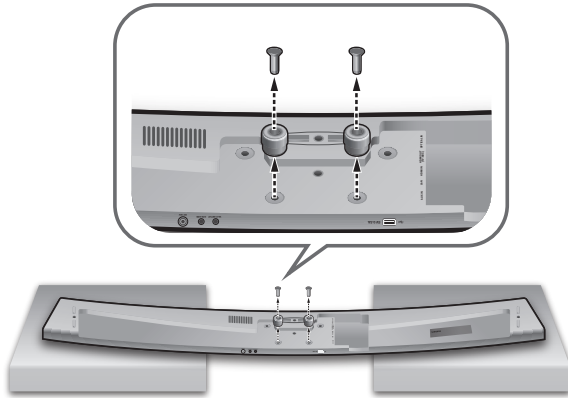

3. Remove **Holder-Support** (2 EA) from the Soundbar as shown in the illustration.



4. Align the Soundbar's center with the center of the base of the TV, and then carefully push it onto the stand as far as it will go, as shown in the illustration. Be careful not to unbalance the TV.

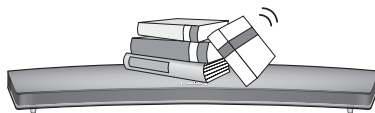

- Do not place heavy items on the main unit. Do not step on the main unit.

INSTALLING THE SOUNDBAR AS A FREE-STANDING UNIT



1. Center the Soundbar on the flat area in front of the TV.

ASSEMBLING THE CLAMP-WIRE

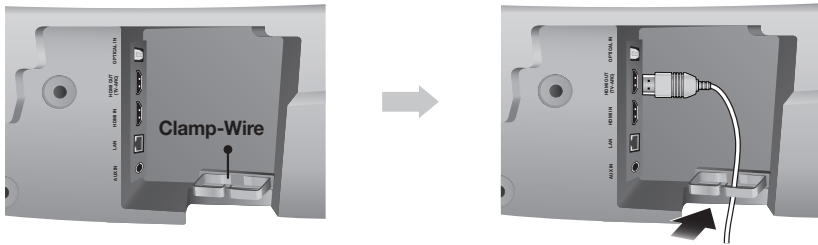

Attach the clamp-wire to the unit as shown, and then run the cables through the clamp-wire to keep them neat.



- Do not connect the power cord of this product or your TV to a wall outlet until all connections between components are complete.
- Before moving or installing this product, be sure to turn off the power and disconnect the power cord.

CONNECTING THE SUBWOOFER

CONNECTING TO THE SUBWOOFER AUTOMATICALLY

The Subwoofer's linking ID is preset at the factory and the main unit and subwoofer should link (connect wirelessly) automatically when the main unit and subwoofer are turned on.

- When the subwoofer is completely connected, the blue LED Link Indicator on the subwoofer stops blinking and glows continuously.

CONNECTING TO THE SUBWOOFER MANUALLY

If the blue LED light does not stop blinking when the main unit and subwoofer are turned on, please set the ID by following the steps below.



- Important: Before you begin, put the battery into the remote. See page 9 for instructions.

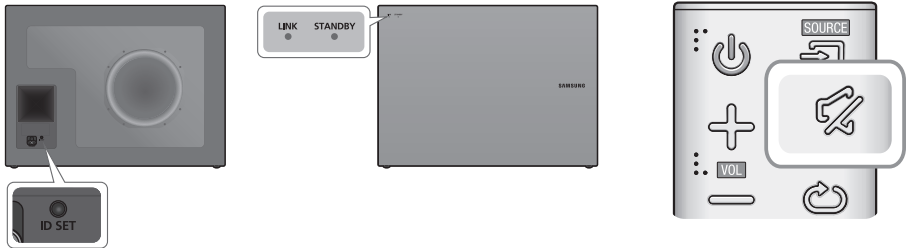

1. Plug the power cords of the main unit and subwoofer into an AC wall outlet.
2. Press the **ID SET** button on the back of the subwoofer with a small, pointed object for 5 seconds.
 - The **STANDBY** indicator turns off and the **LINK** indicator (Blue LED) blinks quickly.
3. While the main unit is powered off (in **STANDBY** mode), press and hold the  (Mute) on the remote control for 5 seconds.
4. The **ID SET** message appears on the Soundbar's display.
5. To finalize the link, turn the main unit's power on while the subwoofer's Blue LED blinks.
 - The main unit and the subwoofer should now be linked (connected).
 - The **LINK** indicator (Blue LED) on the subwoofer should be glowing continuously and not blinking.
 - If the **LINK** indicator is not solid blue, the linking process has failed. Turn off the main unit and start again from Step 2.
 - You can enjoy better sound from the wireless subwoofer by selecting a Sound Effect. (See page 9)



- Before moving or installing the product, be sure to turn off the power and disconnect the power cord.
- If the main unit is powered off, the wireless subwoofer will in standby mode and the STANDBY LED on the front will blink Red directly. (no blue LED).
- If you use a device that uses the same frequency (2.4GHz) as the Soundbar near the Soundbar, interference may cause some sound interruption.
- The maximum transmission distance of the wireless signal between the main unit and subwoofer is about 10 meters, but may vary depending on your operating environment. If a steel-concrete or metallic wall is between the main unit and the wireless subwoofer, the system may not operate at all, because the wireless signal cannot penetrate metal.
- If the main unit doesn't make a wireless connection, follow steps 1-5 on the previous page to re-set the connection between the main unit and wireless subwoofer.



- The wireless receiving antenna is built into the wireless subwoofer. Keep the unit away from water and moisture.
- For optimal listening performance, make sure that the area around the wireless subwoofer location is clear of any obstructions.

LED INDICATOR LAMP STATUS ON SUBWOOFER

| LED | Status | Description | Resolution |
|--------------|----------|--|---|
| Red | On | Standby (with the Soundbar main unit turned off) | Check the power supply to the Soundbar main unit |
| | | Connection failed | Connect again (refer to the instructions on manual connection in the user manual) |
| Blue | On | Successfully connected (normal operation) | - |
| | Blinking | Standby (with the Soundbar main unit turned off) | Check the power supply to the Soundbar main unit |
| | | Connection failed | Connect again (refer to the instructions on manual connection in the user manual) |
| Red and blue | Blinking | Malfunction | Contact the service center. |

CONNECTING TO A TV



- Important: Before you begin, put the battery into the remote. See page 9 for instructions.

CONNECTING TO A TV USING AN HDMI (DIGITAL) CABLE

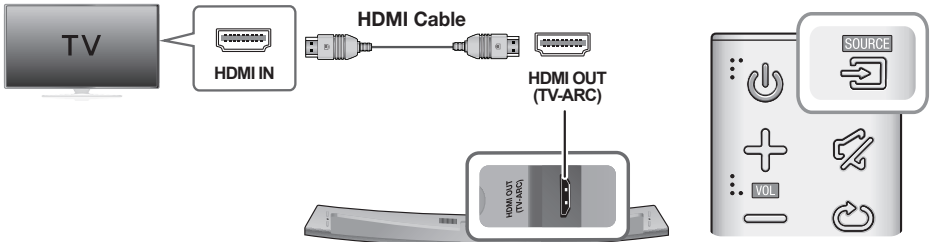



1. Connect an HDMI cable from the **HDMI OUT (TV-ARC)** jack on the back of the product to the HDMI IN jack on your TV.
2. Press the  button on the top panel of the Soundbar or the **SOURCE** button on the remote control to select the **D.IN** mode.

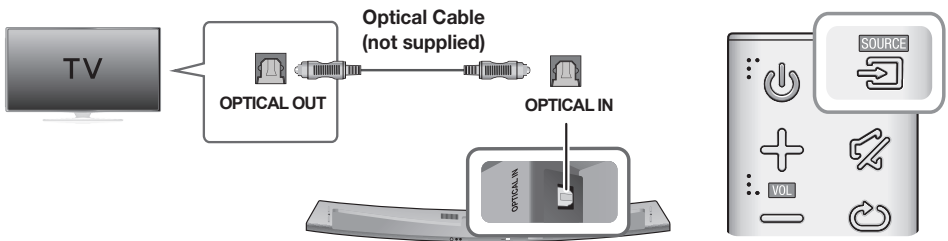

- HDMI is an interface that enables the digital transmission of video and audio data with just a single connector.
- If the TV provides an ARC port, connect the HDMI cable to the HDMI IN (ARC) port.
- We recommend you use a coreless HDMI cable if possible. If you use a cored HDMI cable, use one whose diameter is less than 14 mm.
- Anynet+ must be turned on.
- This function is not available if the HDMI cable does not support ARC.

CONNECTING TO A TV USING A DIGITAL OPTICAL CABLE



1. Connect the **OPTICAL IN** (Audio) jack on the Soundbar to the OPTICAL OUT jack of the TV with a digital optical cable.
2. Press the  button on the top panel of the Soundbar or the **SOURCE** button on the remote control to select the **D.IN** mode.

► **Auto Power Link**

If you have connected the main unit to a TV with a digital optical cable, you can set the Auto Power function ON to have the Soundbar turn on automatically when you turn the TV on.

| AUTO POWER LINK | Display |
|-----------------|--|
| ON | OFF - ANYNET+ / ON - POWER LINK |
| OFF | ON - ANYNET+ / OFF - POWER LINK |

1. Connect the Soundbar and a TV with a digital optical cable (not supplied).
2. Press the  button on the main unit's top panel or the **SOURCE** button on the remote control to select the **D.IN** mode.
3. Press the **Anynet+** button on the remote control to toggle the Auto Power Link function on and off.



- Depending on the connected device, Auto Power Link may not function.

TV SOUNDCONNECT

You can enjoy TV sound through your Soundbar when it is connected to a Samsung TV that supports the TV SoundConnect function.

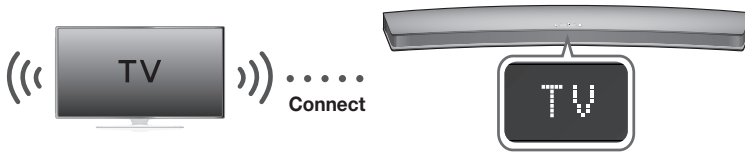

1. Turn on the TV and Soundbar.
2. Press the  button on the main unit's top panel or the **SOURCE** button on the remote control to select the **TV** mode.
3. On the TV, a message asking whether to enable the TV SoundConnect function appears.
4. Select **<Yes>** using the TV's remote control to finish connecting the TV and Soundbar.



- If the TV SoundConnect linking process fails, navigate to SoundConnect in the TV's Sound menu, select **Add New Device**, and set **Add New Device** to **ON**. Then, try again.
- Switching the Soundbar's mode from TV to another mode automatically terminates TV SoundConnect.
- To connect the Soundbar to another TV, the existing connection must be terminated.
- To terminate the existing connection, press and hold the **▶||** button on the remote for 5 seconds or switch to another mode. To connect to the other TV, follow Steps 1 through 4 above.



- The TV SoundConnect (SoundShare) function is supported by some Samsung TVs released from 2012 on. Check whether your TV supports the TV SoundConnect (SoundShare) function before you begin. (For further information, refer to the TV's user manual.)
- If your Samsung TV was released before 2014, check the SoundShare setting menu.
- If the distance between the TV and Soundbar exceeds 10 meters, the connection may not be stable or the audio may stutter. If this occurs, relocate the TV or Soundbar so that they are within operational range, and then re-establish the TV SoundConnect connection.
- TV SoundConnect Operational Ranges:
 - Recommended pairing range: within 2 meters.
 - Recommended operational range: within 10 meters.
- The Play/Pause, Next, and Prev buttons on the Soundbar or Soundbar's remote do not control the TV.

CONNECTING TO EXTERNAL DEVICES

HDMI CABLE

HDMI is the standard digital interface for connecting to TVs, projectors, DVD players, Blu-ray players, set top boxes, and more.

HDMI prevents any degradation to the signal due to conversion to analog and maintains the video and audio quality of the original digital source.

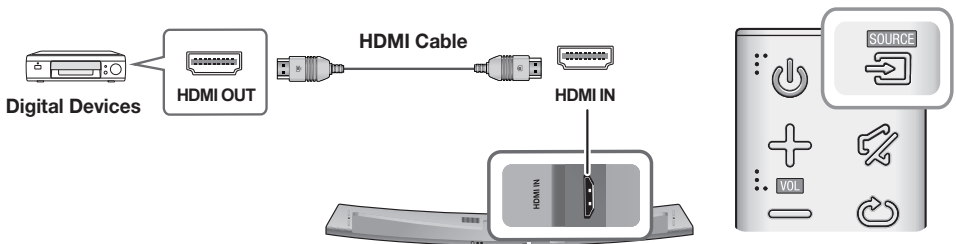

1. Connect an HDMI cable from the **HDMI IN** jack on the back of the product to the HDMI OUT jack on your digital device.
2. Press the  button on the top panel of the Soundbar or the **SOURCE** button on the remote control to select the **HDMI** mode.

OPTICAL OR ANALOG AUDIO CABLE

This unit comes equipped with one digital optical in jack and one analog audio (AUX) in jack, giving you two ways to connect it to external devices.

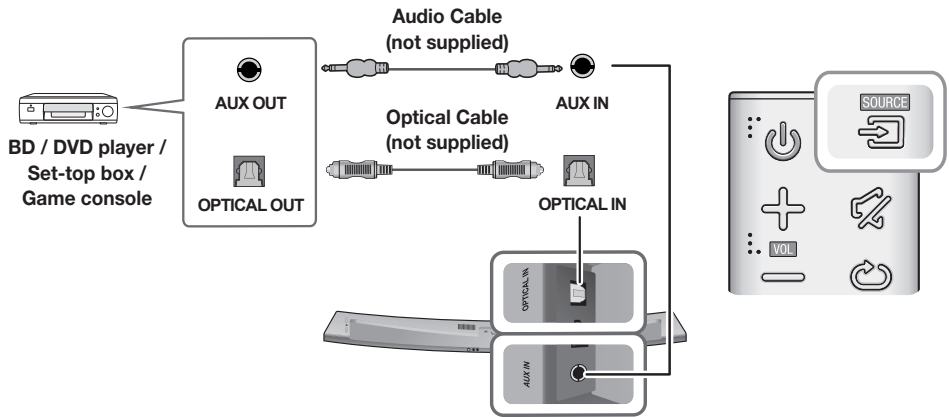

► AUX Cable

1. Connect **AUX IN** (Audio) on the main unit to the **AUDIO OUT** jack of the Source Device using an audio cable.
2. Press the  button on the top panel of the Soundbar or the **SOURCE** button on the remote control to select the **AUX** mode.

► Optical Cable

1. Connect **OPTICAL IN** (Audio) on the main unit to the **OPTICAL OUT** jack of the Source Device using a digital optical cable.
2. Press the  button on the top panel of the Soundbar or the **SOURCE** button on the remote control to select the **D.IN** mode.

INPUT MODE

Press the  button on the main unit's top panel or the **SOURCE** button on the remote control to select the mode you want.

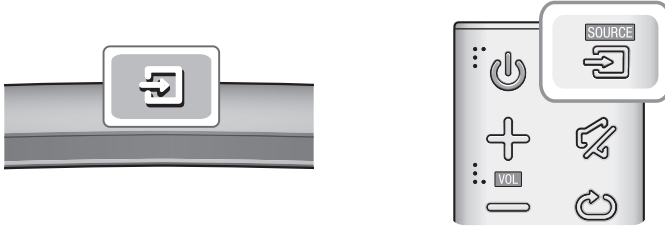

| Input mode | Display |
|---|-------------|
| Optical Digital input ARC (HDMI OUT) input | D.IN |
| AUX input | AUX |
| HDMI input | HDMI |
| BLUETOOTH mode | BT |
| TV SoundConnect | TV |

AUTO POWER DOWN FUNCTION

The unit turns off automatically in the following situations.

- D.IN / HDMI / BT / TV Mode
 - If there is no audio signal for 15 minutes.
- AUX Mode
 - If the AUX cable is disconnected for 15 minutes.
 - If there is no KEY input for 8 hours when the AUX cable is connected. (Auto Power Down function can be turned off only in that case.)

To turn off Auto Power Down function, while in **AUX** mode, press and hold the **▶||** button for 5 seconds.
ON - AUTO POWER DOWN / OFF - AUTO POWER DOWN appears on the display.

BLUETOOTH

You can connect a Bluetooth device to the Soundbar and enjoy music with stereo sound, all without wires!

TO CONNECT THE SOUNDBAR TO A BLUETOOTH DEVICE

Check if the Bluetooth device supports the Bluetooth compliant stereo headset function.

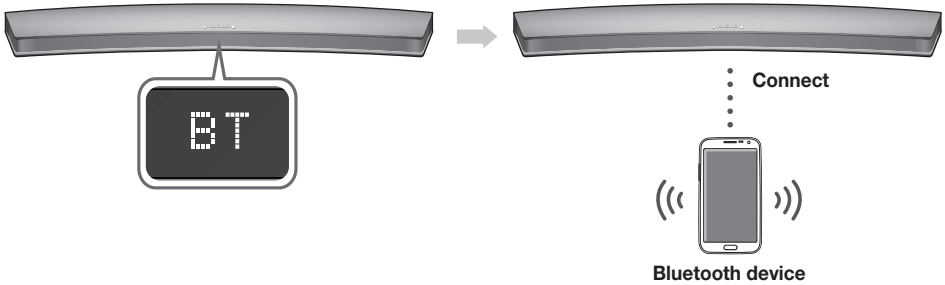

- Press the  button on the main unit's top panel or the **SOURCE** button on the remote control to select the **BT** mode.
 - You will see **BT READY** on the front display of the Soundbar.
- Select the Bluetooth menu on the Bluetooth device you want to connect. (Refer to the Bluetooth device's user manual.)
- Select "**[Samsung] HW-Jxxxx**" from the list.
 - When the Soundbar is connected to the Bluetooth device, it will display **[Bluetooth device name] → BT** on the front display.
 - The device name can only be displayed in English. An underline " _ " will be displayed if the name is not in English.
 - If the Bluetooth device has failed to pair with the Soundbar, delete the previous "**[Samsung] HW-Jxxxx**" found by the Bluetooth device and have it search for the Soundbar again.
- Play music on the connected device.
 - You can listen to the music playing on the connected Bluetooth device over the Soundbar.
 - In **BT** mode, the Play / Pause / Next / Prev functions are not available. However, these functions are available on Bluetooth devices supporting AVRCP.



- If asked for a PIN code when connecting a Bluetooth device, enter <0000>.
- Only one Bluetooth device can be paired at a time.
- The Bluetooth connection will be terminated when you turn the Soundbar off.
- The Soundbar may not perform Bluetooth search or connection correctly under the following circumstances:
 - If there is a strong electrical field around the Soundbar.
 - If several Bluetooth devices are simultaneously paired with the Soundbar.
 - If the Bluetooth device is turned off, not in place, or malfunctions.
- Note that such devices as microwave ovens, wireless LAN adaptors, fluorescent lights, and gas stoves use the same frequency range as the Bluetooth device, which can cause electric interference.

- The Soundbar supports SBC data (44.1kHz, 48kHz).
- Connect only to a Bluetooth device that supports the A2DP (AV) function.
- You cannot connect the Soundbar to a Bluetooth device that supports only the HF (Hands Free) function.
- Once you have paired the Soundbar to a Bluetooth device, selecting "[Samsung] HW-Jxxxx" from the device's scanned devices list will automatically change the Soundbar to **BT** mode.
 - Available only if the Soundbar is listed among the Bluetooth device's paired devices. (The Bluetooth device and the Soundbar must have been previously paired at least once.)
- Soundbar will appear in the Bluetooth device's searched devices list only when the Soundbar is displaying **BT READY**.
- In the TV SoundConnect mode, the Soundbar cannot be paired to another Bluetooth device.

TO DISCONNECT THE BLUETOOTH DEVICE FROM A SOUNDBAR

You can disconnect a Bluetooth device from the Soundbar. For instructions, see the Bluetooth device's user manual.

- The Soundbar will be disconnected.
- When the Soundbar is disconnected from the Bluetooth device, the Soundbar will display **BT DISCONNECTED** on the front display.

TO DISCONNECT THE SOUNDBAR FROM A BLUETOOTH DEVICE

Press the **SOURCE** button on the remote control or the  button on the product's top panel to switch from **BT** to another mode or turn off the Soundbar.

- The connected Bluetooth device will wait a certain amount of time for a response from the Soundbar before terminating the connection. (Disconnection time may differ, depending on the Bluetooth device)



- In Bluetooth connection mode, the Bluetooth connection will be lost if the distance between the Soundbar and the Bluetooth device exceeds 10 meters.
- The Soundbar automatically turns off after 15 minutes in the Ready state.

► More About Bluetooth

Bluetooth is a technology that enables Bluetooth-compliant devices to interconnect easily with each other using a short wireless connection.

- A Bluetooth device may cause noise or malfunction, depending on usage, if:
 - A part of your body is in contact with the receiving/transmitting system of the Bluetooth device or the Soundbar.
 - It is subject to electrical variation from obstructions caused by a wall, corner, or office partition.
 - It is exposed to electrical interference from same frequency-band devices including medical equipment, microwave ovens, and wireless LANs.
- Pair the Soundbar with the Bluetooth device while they are close together.
- The further the distance between the Soundbar and Bluetooth device, the worse the quality is. If the distance exceeds the Bluetooth operational range, the connection is lost.
- In poor reception areas, the Bluetooth connection may not work properly.
- The Bluetooth connection only works when it is close to the unit. The connection will be automatically cut off if the Bluetooth device is out of range. Even within range, the sound quality may be degraded by obstacles such as walls or doors.
- This wireless device may cause electric interference during its operation.

USING THE MULTIROOM APP

The Samsung Multiroom app lets you connect the Soundbar to a smart device, your network, and the Internet. Once the Soundbar is connected to a smart device that has the Multiroom App installed, you can also connect the Soundbar and multiple Samsung Multiroom devices together wirelessly and play audio through them.

BEFORE YOU BEGIN

► Communication Basics

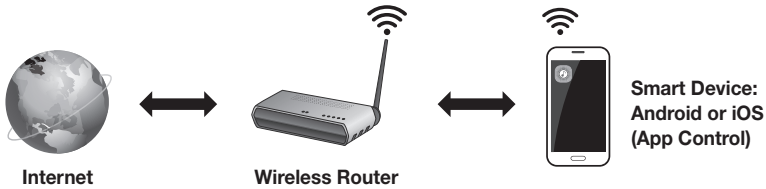

Requirements:

1. A Wireless Router and a Smart Device.
2. The wireless router must be connected to the Internet.
3. The smart device must be connected to the router via a Wi-Fi connection.

INSTALLING THE SAMSUNG MULTIROOM APP

To use the Soundbar with the Samsung Multiroom App, you must download and then install the Samsung Multiroom App on your smart device. You can download the app from Google Play or the App Store. With the Samsung Multiroom App installed, you can play music on your Soundbar that is stored on your smart device, located on other connected devices, provided by other content providers, or streamed from Internet radio stations.

► Android or iOS

Download the Samsung Multiroom app from Google Play or the App Store of your smart device.

* Market search : Samsung Multiroom



or



► Launching the Samsung Multiroom App

To launch the Samsung Multiroom app, tap the Multiroom app icon on your smart device.

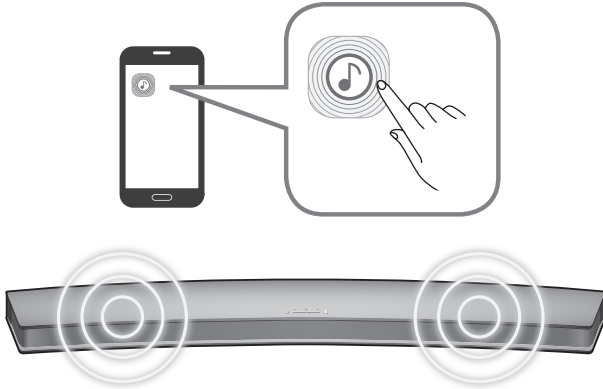

CONNECTING THE SOUNDBAR TO YOUR NETWORK

On your smart device, select the Samsung Multiroom app. Follow the directions on your smart device's screen.

You can use the following music sources with the Samsung Multiroom app.

- Music files stored in your mobile phone, various music sources, and Internet radio.

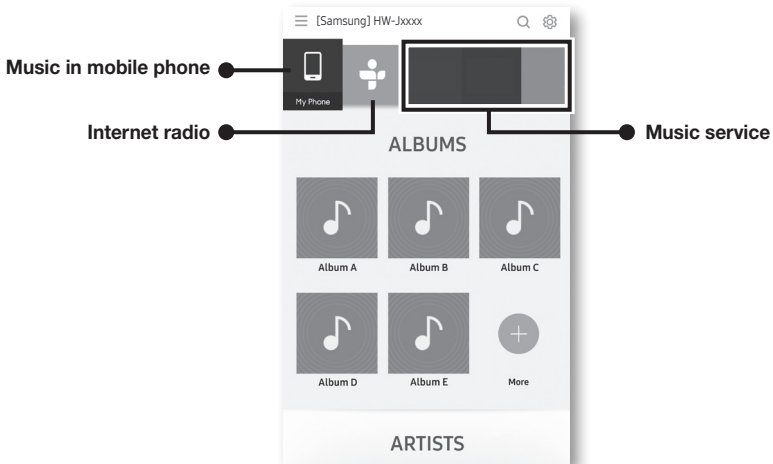

- Use Cat 7 (*STP Type) cable for the connection.
* Shielded Twist Pair

USING THE NETWORK STANDBY ON FUNCTION

The Network Standby On function becomes available if a wireless connection has been properly established between a smart device and the Soundbar. This function turns on the Soundbar automatically when a smart device attempts to connect to the Soundbar via Bluetooth or Wi-Fi. If you turn the Soundbar on via a Bluetooth connection, its input mode is set to BT automatically. To turn the Soundbar on via Wi-Fi, you must have the Samsung Multiroom App installed on your smart device.

1. Connect the smart device to your Soundbar.
2. Turn the Network Standby On function on by pressing the ►► button on the Soundbar remote for more than 5 seconds. You can turn the function off by pressing the ►► button again for more than 5 seconds.



- Network Standby On is available only if the Soundbar is listed among the smart device's paired devices. (The Smart device and the Soundbar must have been previously paired at least once.)
 - Soundbar will appear in the smart device's searched devices list only when the Soundbar is displaying [BT READY] or [WiFi READY].
 - In the TV SoundConnect mode, the Soundbar cannot be paired to another smart device.
 - If the Network Standby On function did not work:
 - The Network Standby On is set to Off. Set it to ON.
 - The Wi-Fi connection to the Soundbar will be terminated if the Soundbar's power cord is disconnected or the power is cut off. If the power is cut off, turn on the Soundbar and reconnect it.
-

SOFTWARE UPDATE

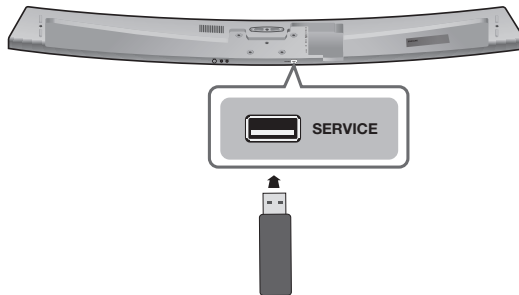

UPDATING WITH USB

Samsung may offer updates for the Soundbar's system firmware in the future.

If an update is offered, you can update the firmware by connecting a USB device with the firmware update stored on it to the USB port on your Soundbar.

Note that if there are multiple update files, you must load them onto the USB device singly and use them to update the firmware one file at a time.

Please visit samsung.com or contact the Samsung call center to receive more information about downloading update files.

► Updating Procedure

1. Follow the steps below to download the product software:
Go to the Samsung website at (samsung.com/sec) → search for the model name - select the customer support option (the option name is subject to change)
2. Save the downloaded software to a USB stick and select "Extract to the folder name" to unzip the folder.
3. Turn off the Soundbar and connect the USB stick containing the software update to the USB port.
4. Disconnect the power cord, reconnect it, and then turn on the Soundbar.
5. Turn on the Soundbar. Within 3 minutes, **UPDATE** is displayed and updating begins.
6. After the update is complete, the Soundbar turns off and on again.

► If UPDATE was not displayed

1. Turn off the Soundbar, connect the USB storage device that contains update files to the Soundbar's USB port.
2. Disconnect the power cord, reconnect it, and then turn on the Soundbar.



- Insert a USB device containing the firmware update into the USB port on the main unit.
 - Updating firmware may not work properly if audio files supported by the Soundbar are stored in the USB storage device.
 - Do not disconnect the power or remove the USB device while updates are being applied. The main unit will turn off automatically after completing the firmware update.
 - After update is completed, the user setup in Soundbar is initialized. We recommend you write down your settings so that you can easily reset them after the update. Note that updating firmware resets the subwoofer connection too.
If the connection to the subwoofer is not re-established automatically after the update, refer to page 17.
If the software update fails, check that the USB stick is not defective.
 - Mac OS users should use MS-DOS (FAT) as the USB format.
 - Depending on the manufacturer, some USB devices may not be supported.
-

AUTO UPDATE

If the Soundbar is connected to the Internet, it will automatically check for the latest firmware and update when new firmware becomes available, even if it is turned off.



- The Soundbar is configured to run Auto Update by default.
 - To use the Auto Update function, the Soundbar must be connected to the Internet.
 - The Wi-Fi connection to the Soundbar will be terminated if its power cord is disconnected or the power is cut off. If the power is cut off, turn on the Soundbar and reconnect it.
-

TROUBLESHOOTING

Before requesting service, please check the following.

The unit will not turn on.

- | | |
|--|---|
| • Is the power cord plugged into the outlet? | → Connect the power plug to the outlet. |
|--|---|

A function does not work when the button is pressed.

- | | |
|---|---|
| • Is there static electricity in the air? | → Disconnect the power plug and connect it again. |
|---|---|

Sound is not produced.

- | | |
|---------------------------------|--|
| • Is the Mute function on? | → Press the  (Mute) button to cancel the Mute function. → Adjust the volume. |
| • Is the volume set to minimum? | |

The remote control does not work.

- | | |
|---|-------------------------------|
| • Are the batteries drained? | → Replace with new batteries. |
| • Is the distance between the remote control and main unit too far? | → Move closer to the unit. |

The TV SoundConnect (TV pairing) failed.

- | | |
|---|---|
| • Does your TV support TV SoundConnect? | → TV SoundConnect is supported by some Samsung TVs released from 2012 on. Check your TV to see if it supports TV SoundConnect. |
| • Is your TV firmware the latest version? | → Update your TV with the latest firmware. |
| • Does an error occur when connecting? | → Contact the Samsung Call Center. → Reset TV SoundConnect and connect again. To reset the TV SoundConnect connection, press and hold the  button for 5 seconds. |

The red LED on the subwoofer blinks and the subwoofer is not producing sound.

- | | |
|--|---|
| • Your subwoofer may not be connected to the main unit of the product. | → Try to connect your subwoofer again. (See Page 17) |
|--|---|

The subwoofer drones and vibrates noticeably.

- | | |
|--|--|
| • Try to adjust the vibration of your subwoofer. | → Press the WOOFER button on your remote control to adjust the subwoofer's volume level (between -12, -6 ~ +6). |
|--|--|

SPECIFICATIONS

| | | | |
|------------------|------------------------------------|--|---------------------------|
| GENERAL | Weight | Main Unit | 4.0 kg |
| | | Subwoofer (PS-WJ7500R / PS-WJ7501R) | 6.8 kg |
| | Dimensions (W x H x D) | Main Unit | 1230.0 x 47.5 x 170.0 mm |
| | | Subwoofer (PS-WJ7500R / PS-WJ7501R) | 452.0 x 335.0 x 154.0 mm |
| | Operating Temperature Range | | +5°C to +35°C |
| | Operating Humidity Range | | 10 % to 75 % |
| AMPLIFIER | Rated Output Power | Main Unit | 20W x 8, 8 ohm, THD ≤ 10% |
| | | Subwoofer (PS-WJ7500R / PS-WJ7501R) | 160W, 3 ohm, THD ≤ 10% |

* Design, specifications and App screen are subject to change without prior notice.

* Nominal specification

- Samsung Electronics Co., Ltd reserves the right to change the specifications without notice.
- Weight and dimensions are approximate.
- For more information about the power supply and power consumption, refer to the label attached to the product.

※ Open Source License Notice

- For further information on Open Sources used in this product, please visit the website:
<http://opensource.samsung.com>

※ Spotify License

- The Spotify Software is subject to third party licenses found here :
www.spotify.com/connect/third-party-licenses.
- For more information about Spotify Connect, please visit www.spotify.com/connect

LICENSES



Manufactured under license from Dolby Laboratories. Dolby, Dolby Audio and the double-D symbol are trademarks of Dolby Laboratories.



For DTS patents, see <http://patents.dts.com>. Manufactured under License from DTS Licensing Limited. DTS, the Symbol, & DTS and the Symbol together are registered trademarks, and DTS 2.0 Channel is a trademark of DTS, Inc. © DTS, Inc. All Rights Reserved.

HDMI

The terms HDMI and HDMI High-Definition Multimedia Interface, and the HDMI Logo are trademarks or registered trademarks of HDMI Licensing LLC in the United States and other countries.

SAMSUNG

HW-J7500R

HW-J7501R

Manual del usuario

Para evitar cualquier avería o daños, lea detalladamente este manual de instrucciones antes de conectar y utilizar este aparato. Conserve el manual para referencia futura. (Sólo México)

Imagine las posibilidades

Gracias por adquirir este producto Samsung.

Para recibir un servicio más completo, registre su producto en





www.samsung.com/register

INFORMACIÓN DE SEGURIDAD

ADVERTENCIAS DE SEGURIDAD

PARA REDUCIR EL PELIGRO DE DESCARGA ELÉCTRICA, NO RETIRE LA TAPA (NI LA PARTE TRASERA). NO CONTIENE ELEMENTOS QUE DEBA REEMPLAZAR EL USUARIO. EN CASO DE AVERÍA, SOLICITE LA AYUDA DE PERSONAL ESPECIALIZADO.

| | | |
|---|---|---|
|  <div style="border: 1px solid black; padding: 5px; text-align: center;"> PRECAUCIÓN RIESGO DE ELECTROCUCION. NO ABRIR. </div>  |  | Este símbolo indica la presencia de alto voltaje en el interior. Es peligroso entrar en contacto con cualquier pieza interior de este producto. |
| |  | Este símbolo indica que con este producto se incluye documentación importante correspondiente al funcionamiento y mantenimiento. |

| | |
|---|--|
|  | Producto de Clase II: Este símbolo indica que no es necesaria una conexión eléctrica de seguridad (toma de tierra). |
|  | Voltaje CA: Este símbolo indica que la tensión nominal marcada con el símbolo es CA. |
|  | Voltaje CC: Este símbolo indica que la tensión nominal marcada con el símbolo es CC. |
|  | Precaución, consulte las instrucciones antes de usar: Este símbolo indica que se debe consultar el manual del usuario para obtener información relacionada con la seguridad. |

ADVERTENCIA : Para reducir el riesgo de incendio o de descarga eléctrica, no exponga este aparato a la lluvia ni a la humedad.

PRECAUCIÓN : PARA EVITAR DESCARGAS ELÉCTRICAS, INTRODUZCA TOTALMENTE EL ENCHUFE.

- Este aparato deberá conectarse siempre a una toma de alimentación principal con una conexión a tierra de protección.
- Para desconectar el aparato de la fuente de alimentación, el enchufe deberá ser desconectado de la toma principal, lo que significa que deberá disponer de fácil acceso al enchufe principal.

PRECAUCIÓN

- No debe exponer este aparato a gotas ni salpicaduras de agua. No coloque en el aparato objetos con líquido, como jarrones.
- Para apagar completamente este aparato, debe desconectar su enchufe de la toma de corriente. Por tanto, el enchufe debe estar accesible en todo momento.

PRECAUCIONES

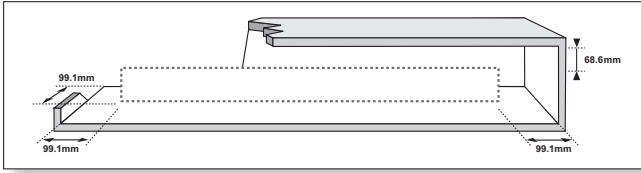

Asegúrese de que la toma de CA de su casa cumpla con los requisitos indicados en la pegatina de identificación de la parte posterior del producto. Instale el producto horizontalmente, sobre una base adecuada (mueble), con espacio suficiente a su alrededor para ventilación 7~10 cm. Asegúrese de que los orificios de ventilación no queden tapados. No coloque la unidad sobre amplificadores o cualquier otro equipo que pueda generar calor. Esta unidad se ha diseñado para utilizarse de forma continua. Para apagar completamente la unidad, desconecte el enchufe de CA de la toma de corriente. Desenchufe la unidad si no va utilizarla durante un tiempo prolongado.

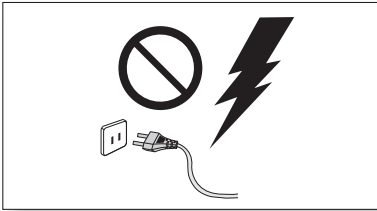

Durante tormentas, desconecte el enchufe principal de CA de la toma de corriente. Los picos de tensión debidos a rayos podrían dañar la unidad.

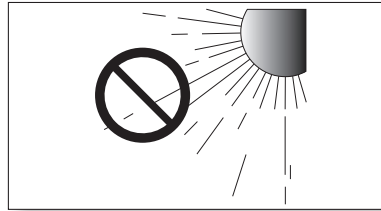

No exponga la unidad a la luz directa del sol ni a otras fuentes de calor. Podrían sobrecalentarla y provocar una avería en la unidad.

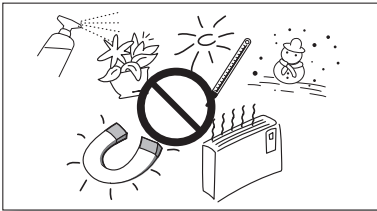

Proteja el reproductor contra la humedad por ejemplo, jarrones) y calor excesivo (p. ej.: chimeneas) o equipos que creen campos magnéticos o eléctricos potentes. Desconecte el cable de alimentación de la fuente de CA si la unidad no funciona correctamente. El producto no ha sido creado para uso industrial. Este producto es sólo para uso personal. Es posible que se produzca condensación en el producto o en el disco en situaciones de temperaturas bajas. Si tiene que transportar el producto durante el invierno, espere 2 horas aproximadamente antes de usarlo hasta que la unidad haya alcanzado la temperatura de la sala.

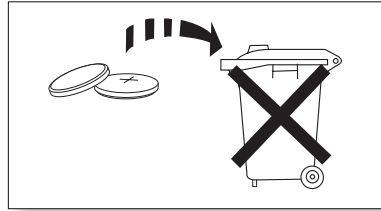

Las pilas utilizadas en este producto contienen productos químicos que son peligrosos para el medio ambiente. No tire las pilas con el resto de la basura doméstica. No deseche las pilas en el fuego. No cortocircuite, desmonte ni sobrecaliente las baterías. Si las pilas se reemplazan de manera incorrecta existe peligro de explosión. Reemplácelas únicamente por el mismo tipo o un tipo equivalente.



ADVERTENCIA, NO INGERIR LA PILA, PELIGRO DE QUEMADURAS QUÍMICAS, [Suministradas con el mando a distancia] Este producto contiene una pila de botón.

Si se ingiere la pila de botón, puede causar serias quemaduras internas en solo 2 horas y puede provocar la muerte. Mantenga las pilas nuevas y las usadas lejos del alcance de los niños. Si el compartimento de la pila no se cierre con seguridad, deje de utilizar el producto y aléjelo del alcance de los niños. Si cree que existe la posibilidad de que las pilas hayan sido ingeridas o se hayan introducido en algún órgano corporal, busque atención médica inmediata.

ÍNDICE

2 INTRODUCCIÓN

- 2 Información de seguridad**
- 5 Componentes**

6 DESCRIPCIÓN

- 6 Panel Superior/Frontal**
- 7 Panel Posterior/Inferior**
- 8 Mando a distancia**

10 INSTALACIÓN

- 10 Instalación de la Soundbar**
 - 10 Instalación del soporte de pared
 - 14 Colocación de la Soundbar en un soporte para TV
 - 16 Instalación de la Soundbar como una unidad independiente
- 16 Montaje de la Abrazadera de cables**

17 CONEXIONES

- 17 Conexión del Subwoofer**
- 19 Conexión a un TV**
 - 19 Conexiones con el TV utilizando un cable HDMI (Digital)
 - 19 Conexión de un TV con un cable óptico digital
 - 20 TV SoundConnect
- 21 Conexión a dispositivos externos**
 - 21 Cable HDMI
 - 22 Cable de audio óptico o analógico

23 FUNCIONES

- 23 Modo de Entrada**
- 24 Bluetooth**
- 26 Uso de la aplicación Multiroom**
- 28 Utilización de la función Network Standby On**
- 29 Actualización de Software**

31 SOLUCIÓN DE PROBLEMAS

- 31 Solución de problemas**

32 APÉNDICE

- 32 Especificaciones**

Las figuras e ilustraciones de este Manual del usuario se facilitan sólo como referencia y pueden diferir del aspecto real del producto.

COMPONENTES

ANTES DE LEER EL MANUAL DEL USUARIO

Tenga en cuenta lo siguiente antes de leer el manual del usuario.

► Iconos que se utilizarán en el manual

| Icono | Término | Definición |
|-------|-------------------|--|
| | Precaución | Indica una situación en la que la función no está operativa o pueden cancelarse los ajustes. |
| | Nota | Esto implica sugerencias o instrucciones en la página que ayudan a utilizar cada función. |

Compruebe los accesorios suministrados que se incluyen a continuación.

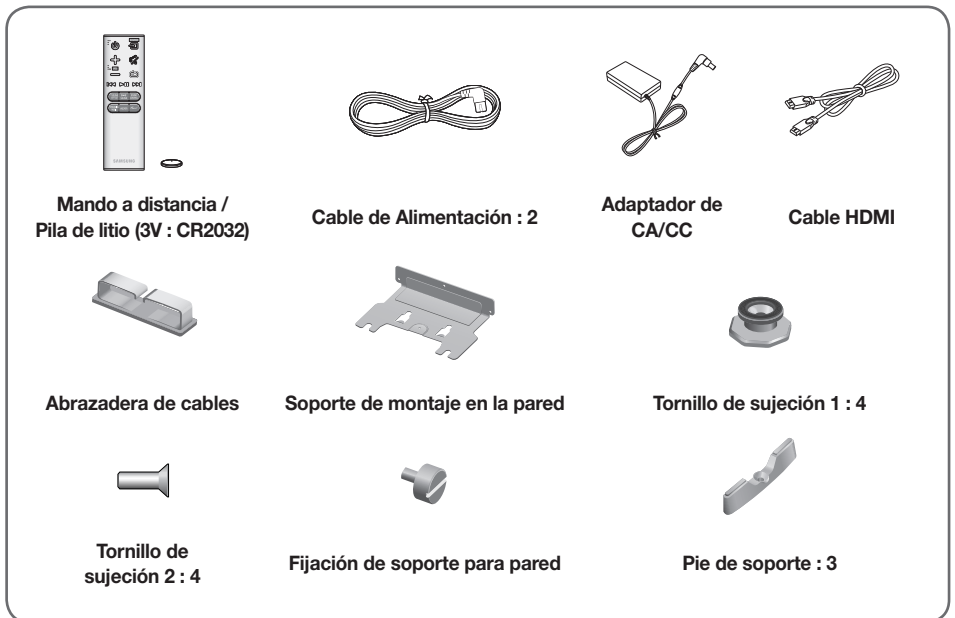

- El aspecto de los accesorios puede diferir ligeramente de las ilustraciones anteriores.

PANEL SUPERIOR/FRONTAL

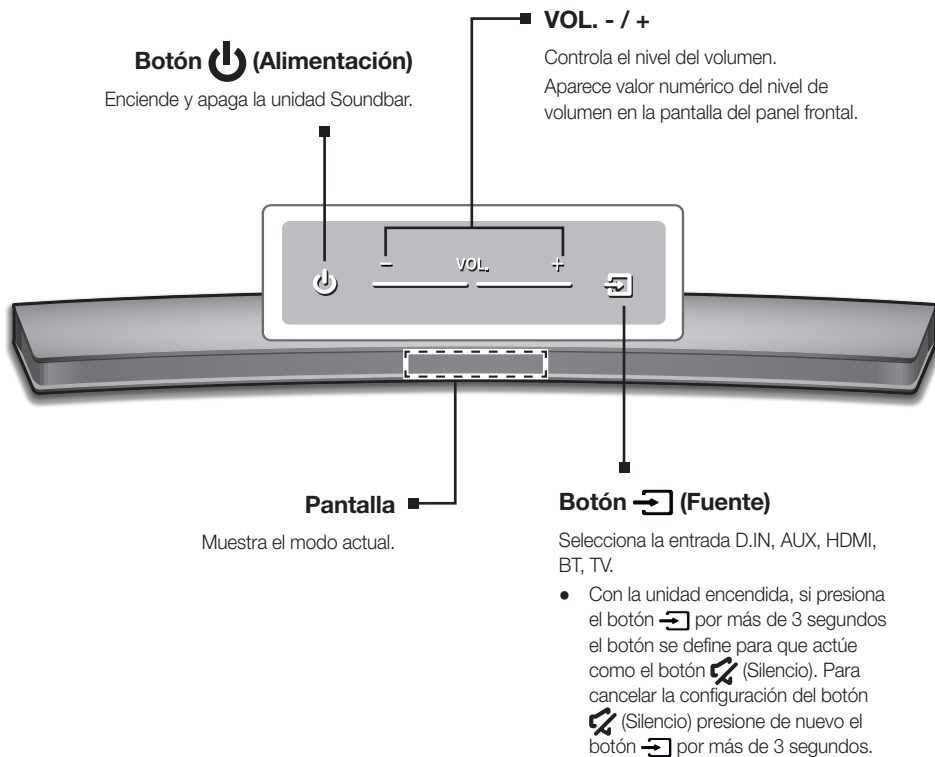

- Para limpiar este aparato, desenchufe el cable de alimentación de la toma de pared y limpie el producto utilizando un paño suave seco. Dado que el aluminio es un material electrostático positivo, se puede producir una descarga estática.



- Cuando enchufe el cable de CA, la tecla de alimentación funcionará transcurridos entre 4 y 6 segundos.
- Cuando encienda la unidad, pasarán entre 4 y 5 segundos antes de poder reproducir sonido.
- Para disfrutar del sonido sólo desde Soundbar, debe apagar los altavoces del TV en el menú Audio Setup del TV. Consulte el manual del TV que se facilita con el TV.

PANEL POSTERIOR/INFERIOR

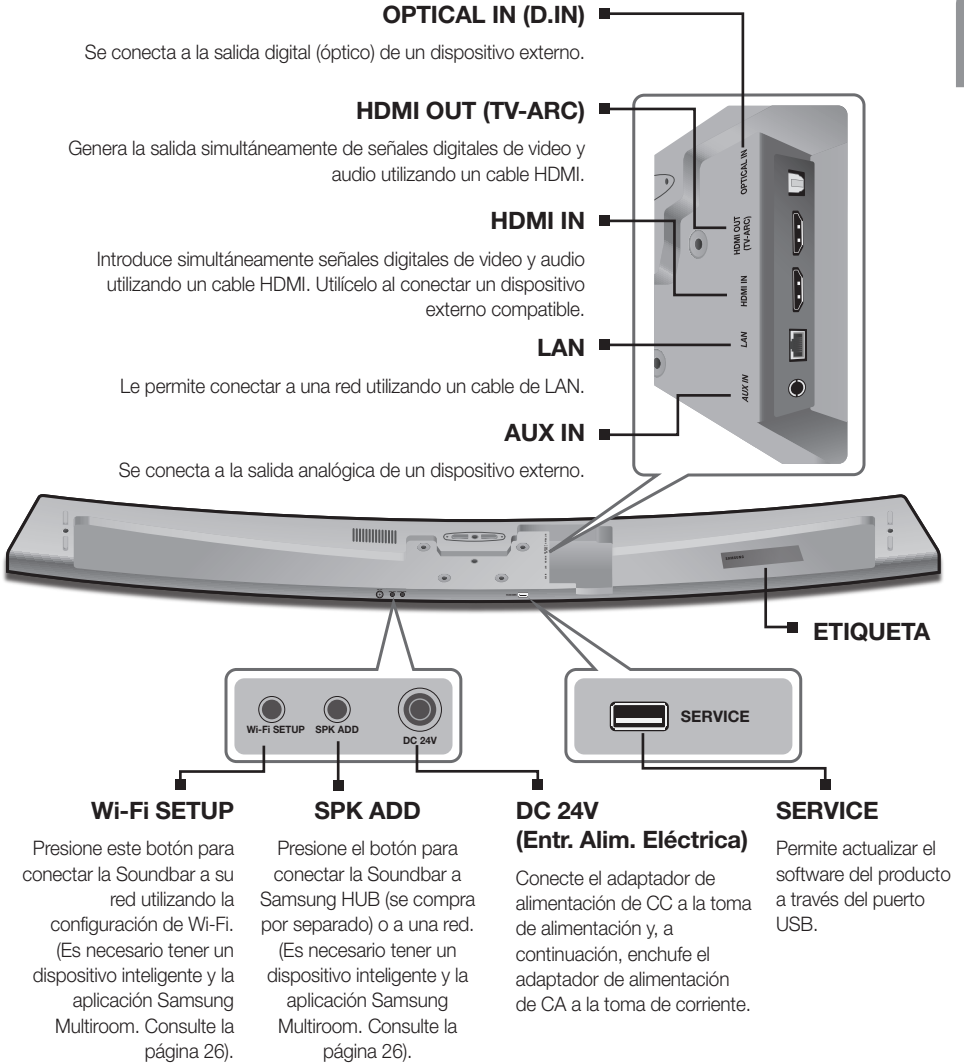

- Al desconectar el cable de alimentación del adaptador de alimentación de CA, sujete el enchufe. No tire del cable.
- No conecte esta unidad u otros componentes a la toma de CA hasta haber realizado todas las conexiones entre componentes.
- Asegúrese de colocar el adaptador de CA/CC en posición plana sobre una mesa o sobre el piso. Si coloca el adaptador de CA/CC de manera que quede colgando con la entrada del cable de CA apuntando hacia arriba, puede ingresar agua o cualquier otra sustancia externa al adaptador y causar su mal funcionamiento.

MANDO A DISTANCIA



SOURCE
Se presiona para seleccionar una fuente conectada a la Soundbar.

Silencio
Puede bajar el volumen a 0 con la pulsación de un botón. Se pulsa de nuevo para recuperar el sonido con el nivel de volumen anterior.

Repetir
La función Repetir está disponible solo cuando se reproduce música de canciones en el teléfono o del DMS de la aplicación Samsung Multiroom.
OFF - REPEAT : cancela la repetición de reproducción.
TRACK - REPEAT : reproduce de forma repetida una pista.
ALL - REPEAT : reproduce todas las pistas de forma repetida.

Salto adelante
Cuando hay dos o más archivos en el dispositivo que está reproduciendo y presiona el botón ►►, se selecciona el archivo siguiente.

SOUND CONTROL
Presione para seleccionar **TREBLE**, **BASS** o **AUDIO SYNC**. Luego, utilice los botones ◀◀, ▶▶ para ajustar el volumen de **TREBLE** o **BASS** entre -3 ~ +3.
Mantenga presionado el botón **SOUND CONTROL** por unos 5 segundos para ajustar el sonido de cada banda de frecuencia. Es posible seleccionar y definir 150 Hz, 300 Hz, 600 Hz, 1,2 KHz, 2,5 KHz, 5 KHz y 10 KHz con un ajuste entre -6 ~ +6.
Si la Soundbar está conectada a un TV digital y el video aparece desincronizado con el audio, presione los botones **SOUND CONTROL** para sincronizar el audio con el video. Utilice los botones ◀◀, ▶▶ para definir la demora de audio entre 0 ms ~ 300 ms. Es posible que en el modo TV y en el modo BT, no esté disponible la función Audio Sync.

Anynet+
Presione el botón **Anynet+** para activar o desactivar la función Anynet+.
(Por defecto : Auto Power Link OFF, **ON - ANYNET+ / OFF - POWER LINK** u **OFF - ANYNET+ / ON - POWER LINK**). La función Anynet+ permite controlar la Soundbar con el mando a distancia desde un TV Samsung compatible con Anynet+. La Soundbar debe conectarse al TV a través de un cable HDMI.
* Auto Power Link
Sincroniza la Soundbar a la fuente óptica conectada a través de la toma óptica para que se encienda automáticamente al encender el TV.
(Consulte la página 20)
La función Auto Power Link solo está disponible en modo **D.IN**.

También puede activar la función **Wi-Fi SETUP** manteniendo presionado el botón **Anynet+** del mando a distancia por más de 7 segundos.



- Controle el TV utilizando el mando a distancia del TV.

- Alimentación**
Enciende y apaga la unidad Soundbar.
- Volumen**
Ajusta el nivel de volumen de la unidad.
- Reproducir/Pausa**
Presione el botón **▶||** para detener temporalmente la reproducción del archivo.
Presione de nuevo el botón **▶||** para reproducir el archivo seleccionado.
- Salto atrás**
Cuando hay dos o más archivos en el dispositivo que está reproduciendo y presiona el botón **◀◀**, se selecciona el archivo anterior.
- SOUND EFFECT**
Puede seleccionar de entre 6 modos de sonidos :
STANDARD (Sonido Original), MUSIC, CLEAR VOICE, SPORTS, MOVIE y NIGHT MODE según el tipo de fuentes que desee disfrutar.
Seleccione el modo **STANDARD** si desea disfrutar del sonido original.
- (●●) SOUND**
Sonido envolvente añade profundidad y amplitud al sonido. Cada vez que pulsa el botón **(●●) SOUND** se cambia la configuración de Sonido envolvente:
ON - SURROUND SOUND, OFF - SURROUND SOUND
- STREAMING MUSIC**
Presione el botón **STREAMING MUSIC** para escuchar una emisora de radio en Internet. Cada vez que presione este botón, la Soundbar cambia a la siguiente emisora por defecto, pasando por las 3 emisoras predeterminadas.
Para utilizar la función **STREAMING MUSIC**, la Soundbar debe estar conectada a la red. (Consulte la página 28)
- DRC (Dynamic Range Control) ***
Permite aplicar el control de rango dinámico al audio Dolby Digital.
Mantenga presionado el botón **STREAMING MUSIC**, a continuación la función DRC (Dynamic Range Control) cambia entre **ON** y **OFF**.
- WOOFER**
Presione el botón **WOOFER**. A continuación, utilice los botones **◀◀**, **▶▶** para ajustar el volumen del Subwoofer entre -12, -6 ~ +6.
También puede activar la función **SPK ADD** manteniendo presionado el botón **WOOFER** del mando a distancia por más de 5 segundos.

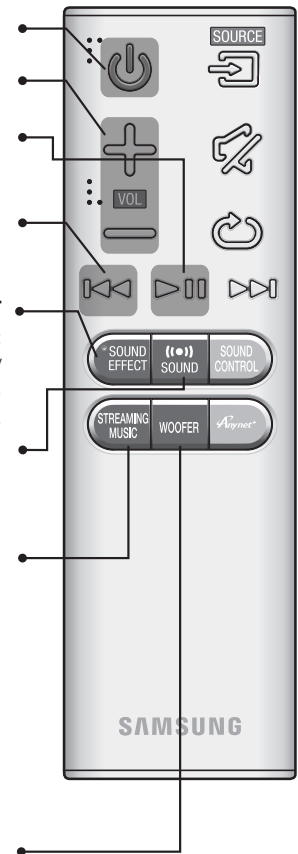

INSTALACIÓN DE LAS PILAS EN EL MANDO A DISTANCIA

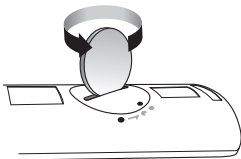

1. Utilice una moneda adecuada para girar la tapa de la pila del mando a distancia hacia la izquierda para extraerla como se muestra en la figura.

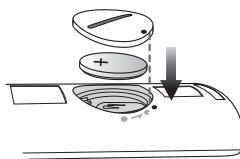

2. Inserte una pila de litio de 3V. Mantenga el polo positivo (+) hacia arriba al insertar la pila. Coloque la tapa de la pila y alinee las marcas '●' como se muestra en la figura.

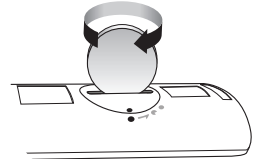

3. Utilice una moneda adecuada para girar la tapa de la pila del mando a distancia a la derecha lo máximo posible hasta colocarla en su sitio.

INSTALACIÓN DE LA SOUNDBAR

INSTALACIÓN DEL SOPORTE DE PARED

► Precauciones en la instalación

- Se instala sólo en una pared.
- En la instalación, evite lugares con altas temperaturas o humedad o paredes que no soporten el peso del equipo.
- Compruebe la solidez de la pared. Si la pared no es lo suficientemente sólida para soportar la unidad, refuerce la pared o instale la unidad en otra pared que pueda soportar su peso.
- Compre y utilice los tornillos de fijación o los tacos apropiados para el tipo de pared (pladur, hierro, madera, etc.). Si es posible, fije los tornillos del soporte con tacos.
- Compre los tornillos de montaje en pared según el tipo y el grosor de la pared en la que va a montar la Soundbar.
 - Diámetro : M5
 - Longitud: se recomienda L 35 mm o superior.
- Conecte los cables desde la unidad a los dispositivos externos antes de instalarlo en la pared.
- Asegúrese de que esté apagado y desenchufado antes de instalarlo. De lo contrario, podría provocar una descarga eléctrica.

Compruebe los accesorios suministrados que se incluyen a continuación.



Tornillo de sujeción 1 : 4



Tornillo de sujeción 2 : 4

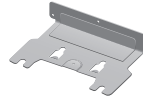

Soporte de montaje en la pared



Fijación de soporte para pared

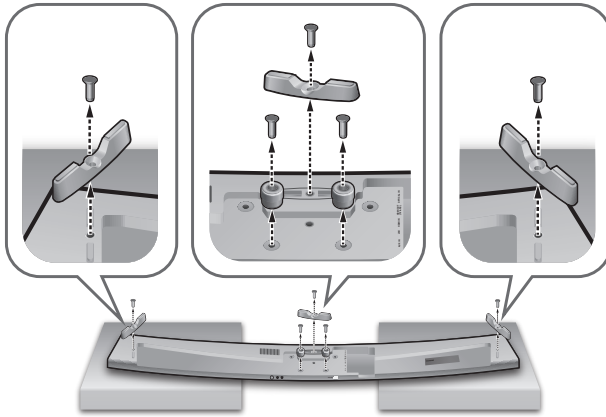

1. Coloque la Barra de sonido como se muestra en la ilustración, asegurándose de que ninguno de los botones toque la superficie sobre la que descansa.

2. Si el **Pie de soporte** (3) y el **Soporte de sujeción** (2) están colocados, retírelos.



Pie de soporte



Soporte de sujeción

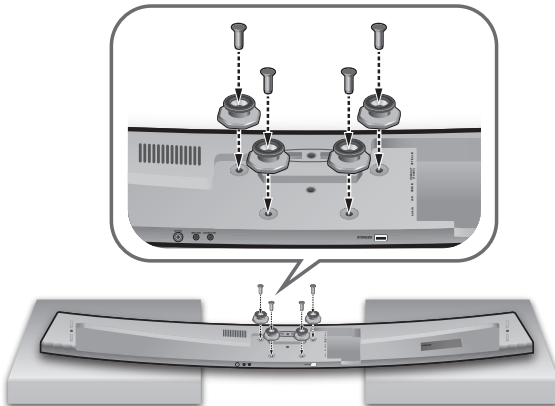

3. Fije firmemente el **Tornillo de sujeción 1** (4) y el **Tornillo de sujeción 2** (para fijación de unidad principal) (4) en los orificios de la Soundbar como se muestra en la ilustración.

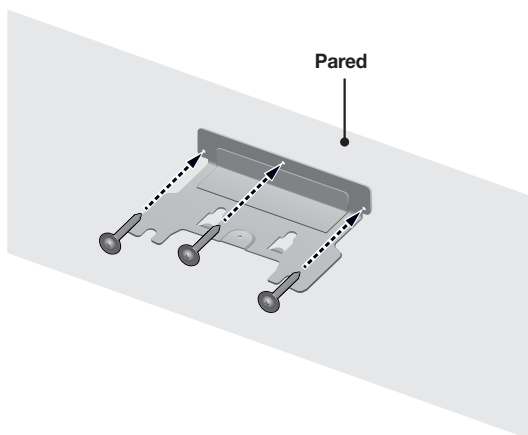

4. Inserte los **Tornillos de montaje en la pared** de a uno en los 3 orificios para fijar el **Soporte de montaje en la pared** en la pared.



- Tornillo recomendado: M5

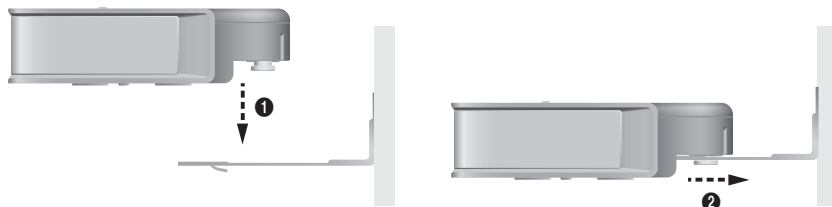

5. Coloque la Soundbar en el **Soporte de montaje en la pared** siguiendo la siguiente ilustración (1 → 2).

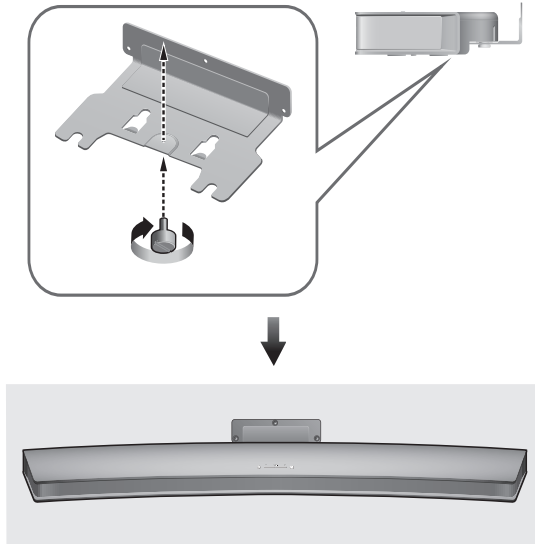

6. Fije la **Fijación de soporte para pared** (para montaje en pared) para unir el **Soporte de montaje en la pared** con la Soundbar.



- No se incluyen los **Tornillos de montaje en la pared**.
- Debido a que se necesitan diferentes tornillos de montaje en la pared según la pared, antes de la instalación debe controlar su pared y comprar los tornillos de montaje en la pared adecuados para usar.

COLOCACIÓN DE LA SOUNDBAR EN UN SOPORTE PARA TV

Coloque la Soundbar en un soporte para TV.

Compruebe los accesorios suministrados que se incluyen a continuación.



Pie de soporte : 3

Tornillo de sujeción 2 : 3

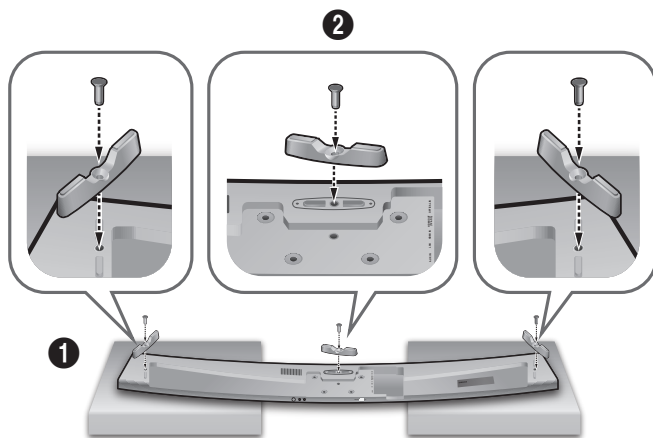

1. Coloque la Soundbar como se muestra en la ilustración y asegúrese de que ninguno de los botones toque la superficie sobre la que se encuentra. Puede usar la caja de la Soundbar para apoyar los dos extremos.
2. Conecte el **Pie de soporte** (3) con la Soundbar con 3 **Tornillo de sujeción 2** como se muestra en la ilustración. Ajuste bien los tornillos.

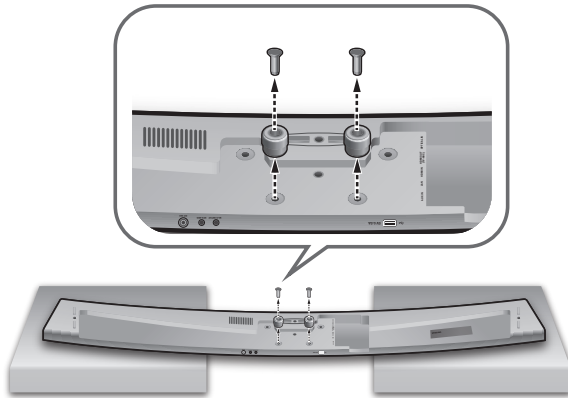

3. Retire el **Soporte de sujeción** (2) de la Soundbar como se muestra en la ilustración.



4. Alinee el centro de la Barra de sonido con el centro de la base del TV e insértela con mucho cuidado en la base todo lo posible, como se muestra en la ilustración. Tenga cuidado de no desequilibrar el TV.

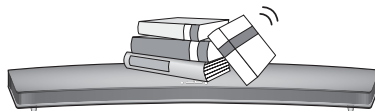

- No coloque ningún objeto pesado ni se suba sobre la unidad principal.

INSTALACIÓN DE LA SOUNDBAR COMO UNA UNIDAD INDEPENDIENTE



1. Centre la Barra de sonido en la zona plana situada frente al TV.

MONTAJE DE LA ABRAZADERA DE CABLES

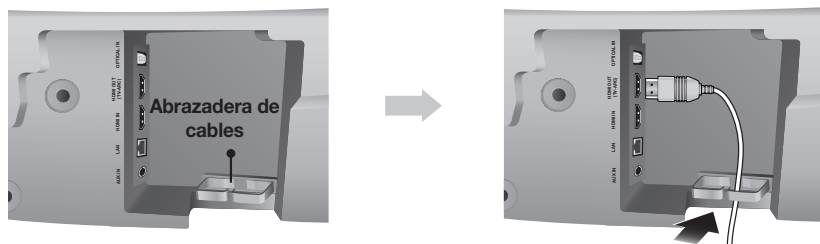

Coloque la abrazadera de cables en la unidad de la forma mostrada y, a continuación, inserte los cables a través de la misma para mantenerlos ordenados.



- No conecte el cable de alimentación de este producto del TV a la toma de corriente hasta realizar todas las conexiones entre componentes.
- Antes de trasladar o instalar este producto, asegúrese de apagar y desconectar el cable de alimentación.

CONEXIÓN DEL SUBWOOFER

CONEXIÓN AUTOMÁTICA AL SUBWOOFER

El ID de vinculación del subwoofer viene configurado de fábrica y la unidad principal y el subwoofer deben vincularse (conectarse inalámbricamente) de forma automática cuando la unidad principal y el subwoofer se encienden.

- Cuando el subwoofer está totalmente conectado, el LED azul del subwoofer deja de parpadear y queda encendido de forma continua.

CONEXIÓN MANUAL AL SUBWOOFER

Si la luz LED azul no deja de parpadear cuando se encienden la unidad principal y el subwoofer, configure el ID siguiendo los pasos que se describen a continuación.



- Importante: Antes de comenzar, coloque la pila en el control remoto. Consulte la página 9 para obtener las instrucciones.

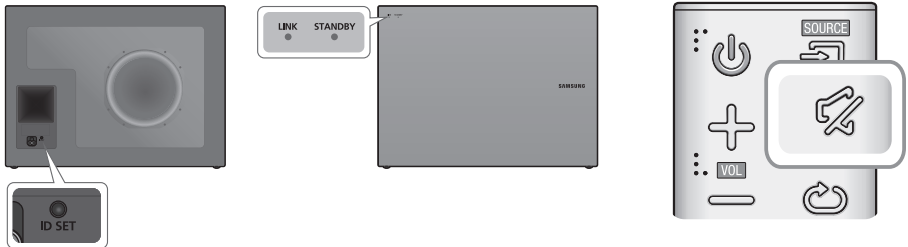

1. Enchufe los cables de alimentación de la unidad principal y del subwoofer a la toma de CA.
2. Presione el botón **ID SET** de la parte trasera del subwoofer con un objeto punzante pequeño durante 5 segundos.
 - El indicador STANDBY se apaga y el indicador LINK (LED azul) parpadea de forma rápida.
3. Con la unidad apagada (en modo ESPERA), mantenga presionado el botón  (Silencio) del mando a distancia por 5 segundos.
4. Aparece el mensaje **ID SET** en la pantalla de la Soundbar.
5. Para finalizar la conexión, encienda la unidad principal mientras parpadea el LED azul del subwoofer.
 - Ahora deben estar vinculados la unidad principal y el subwoofer (conectados).
 - El indicador LINK (LED azul) del subwoofer debe estar permanentemente encendido y no debe parpadear.
 - Si el indicador LINK no se ilumina en azul sin parpadear, hubo un error en el proceso de vinculación. Apague la unidad principal y retome desde el paso 2.
 - Puede disfrutar de un mejor sonido en el subwoofer inalámbrico seleccionando el efecto de sonido. (Consulte la página 9)



- Antes de trasladar o instalar el producto, asegúrese de apagar y desconectar el cable de alimentación.
- Si la unidad principal está apagada, el subwoofer inalámbrico estará en modo de espera y el LED STANDBY de la parte frontal parpadeará en rojo directamente. (No el LED azul).
- Si utiliza un dispositivo que use la misma frecuencia (2,4 GHz) que la Soundbar cerca de la Soundbar, es posible que se produzcan interferencias y la interrupción del sonido.
- La distancia de transmisión de la señal inalámbrica entre la unidad principal y el subwoofer es de 10 m pero puede variar según el entorno de funcionamiento.
Si entre la unidad principal y el subwoofer inalámbrico se encuentra una pared de acero-hormigón o una pared metálica, es posible que el sistema no funcione en absoluto, porque la señal inalámbrica no puede traspasar el metal.
- Si la unidad principal no realiza la conexión inalámbrica, siga los pasos del 1 al 5 de la página anterior para restablecer la conexión entre la unidad principal y el subwoofer inalámbrico.



- La antena de recepción inalámbrica está incorporada en el subwoofer inalámbrico. Mantenga la unidad alejada del agua y de la humedad.
- Para un rendimiento óptimo de la audición, asegúrese de que el área situada alrededor de la localización del subwoofer inalámbrico no tenga ninguna obstrucción.

ESTADO DE LA LÁMPARA DEL INDICADOR LED EN EL SUBWOOFER

| LED | Estado | Descripción | Resolución |
|-------------|--------------|--|---|
| Rojo | Encendido | Espere (con la unidad principal de la Soundbar apagada) | Verifique el suministro de energía de la unidad principal de la Soundbar |
| | | Error de conexión | Conecte otra vez (consulte las instrucciones de conexión manual en el manual del usuario) |
| Azul | Encendido | Conexión establecida correctamente (funcionamiento normal) | - |
| | Intermitente | Espere (con la unidad principal de la Soundbar apagada) | Verifique el suministro de energía de la unidad principal de la Soundbar |
| | | Error de conexión | Conecte otra vez (consulte las instrucciones de conexión manual en el manual del usuario) |
| Rojo y azul | Intermitente | Error de funcionamiento | Comuníquese con el centro de atención. |

CONEXIÓN A UN TV



- Importante: Antes de comenzar, coloque la pila en el control remoto. Consulte la página 9 para obtener las instrucciones.

CONEXIONES CON EL TV UTILIZANDO UN CABLE HDMI (DIGITAL)

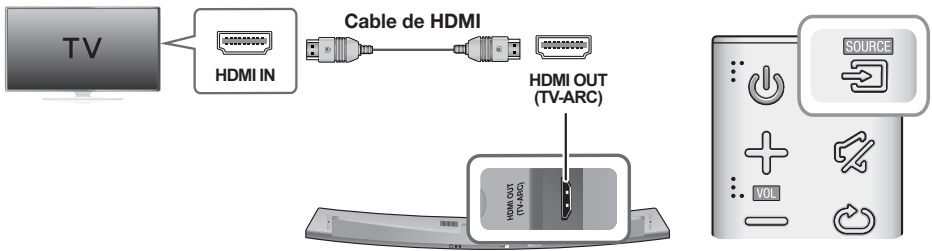



1. Conecte un cable HDMI desde la toma **HDMI OUT (TV-ARC)** de la parte trasera del producto a la toma HDMI IN del TV.
2. Presione el botón  del panel superior de la unidad principal o el botón **SOURCE** del mando a distancia para seleccionar el modo **D.IN.**

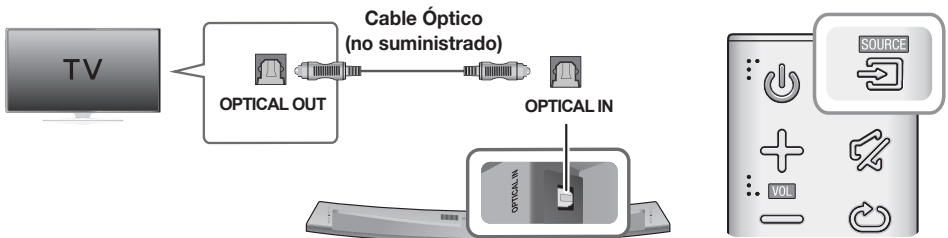

- HDMI es una interfaz que permite la transmisión digital de datos de video y audio con un conector único.
- Si el TV proporciona un puerto ARC, conecte el cable HDMI al puerto HDMI IN (ARC).
- Se recomienda utilizar un cable HDMI inalámbrico si fuera posible. Si se utiliza un cable HDMI con núcleo, utilice uno cuyo diámetro sea inferior a 14 mm.
- Anynet+ debe estar activado.
- La función no está disponible si el cable HDMI no admite ARC.

CONEXIÓN DE UN TV CON UN CABLE ÓPTICO DIGITAL



1. Conecte **OPTICAL IN** (Audio) de la Soundbar a la toma OPTICAL OUT del TV.
2. Presione el botón  del panel superior de la unidad principal o el botón **SOURCE** del mando a distancia para seleccionar el modo **D.IN.**

► Auto Power Link

Si ha conectado la unidad principal a un TV con un cable óptico digital, active la función de encendido automático para que la Barra de sonido se encienda automáticamente cuando se encienda el TV.

| AUTO POWER LINK | Pantalla |
|-----------------|--|
| ACT | OFF - ANYNET+ / ON - POWER LINK |
| DES | ON - ANYNET+ / OFF - POWER LINK |

1. Conecte la Soundbar y un TV con un cable óptico. (no suministrado)
2. Presione el botón  del panel superior de la unidad principal o el botón **SOURCE** del mando a distancia para seleccionar el modo **D.IN.**
3. Presione el botón **Anynet+** del mando a distancia para activar y desactivar la función Auto Power Link.



- Según el dispositivo conectado, es posible que Auto Power Link no funcione.

TV SOUNDCONNECT

Puede disfrutar del sonido del TV a través de la Soundbar conectada a un TV Samsung compatible con la función TV SoundConnect.

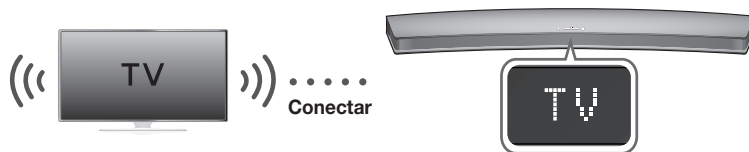

1. Encienda el TV y la Soundbar.
2. Presione el botón  del panel superior de la unidad principal o el botón **SOURCE** del mando a distancia para seleccionar el modo **TV**.
3. En el TV, aparece un mensaje preguntando si activar la función TV SoundConnect.
4. Seleccione **<Sí>** para terminar de conectar el TV y la Soundbar con el mando a distancia del TV.



- Si hay algún error en el proceso de vinculación de TV SoundConnect, diríjase a SoundConnect en el menú Sonido del TV, seleccione **Agregar nuevo dispositivo** y configure **Agregar nuevo dispositivo** en **ENCENDIDO**. Luego, inténtelo nuevamente.
- El cambio del modo de Soundbar del TV a otro, termina automáticamente TV SoundConnect.
- Para conectar a otro TV distinto al conectado, debe terminarse la conexión existente.
- Para finalizar la conexión existente, mantenga presionado el botón **▶II** del control remoto por 5 segundos o cambie a otro modo. Para conectarse al otro TV, siga los pasos anteriores del 1 al 4.



- La función TV SoundConnect (SoundShare) es compatible con algunos TV Samsung comercializados a partir de 2012. Compruebe si el TV es compatible con la función TV SoundConnect (SoundShare) antes de empezar. (Para obtener información adicional, consulte el manual de usuario del TV.)
- Si su TV Samsung se comercializó antes de 2014, compruebe el menú de ajustes de SoundShare.
- Si la distancia entre el TV y la Soundbar supera los 10 m, es posible que la conexión no sea estable o el sonido se interrumpa. Si sucede esto, reubique el TV o la Soundbar de forma que se encuentre dentro del campo de funcionamiento y restablezca la conexión de TV SoundConnect.
- Distancia de funcionamiento de TV SoundConnect:
 - Campo de emparejamiento recomendado: no más de 2 m
 - Alcance de funcionamiento recomendado: no más de 10 m
- Los botones Reproducir/Pausa, Siguiente y Anterior de la Barra de sonido o el mando a distancia de la Barra de sonido no controlan el TV.

CONEXIÓN A DISPOSITIVOS EXTERNOS

CABLE HDMI

HDMI es una interfaz digital estándar para conectar a dispositivos como un TV, un proyector, un reproductor de DVD, un reproductor Blu-ray, un descodificador, etc.

Debido a que HDMI transmite la señal digital con la máxima calidad, puede disfrutar de video y audio superior, con la misma calidad que en la fuente digital original.

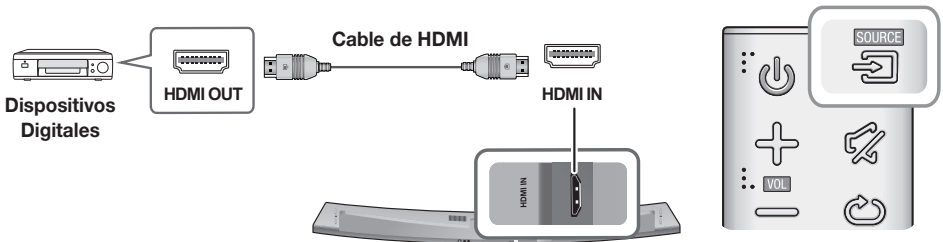

1. Conecte un cable HDMI desde la toma **HDMI IN** de la parte trasera del producto a la toma HDMI OUT de los dispositivos digitales.
2. Presione el botón del panel superior de la unidad principal o el botón **SOURCE** del mando a distancia para seleccionar el modo **HDMI**.

CABLE DE AUDIO ÓPTICO O ANALÓGICO

Esta unidad viene equipada con una toma de entrada óptica digital y una toma de entrada de audio analógico (AUX), lo que le permite conectar dispositivos externos de dos maneras diferentes.

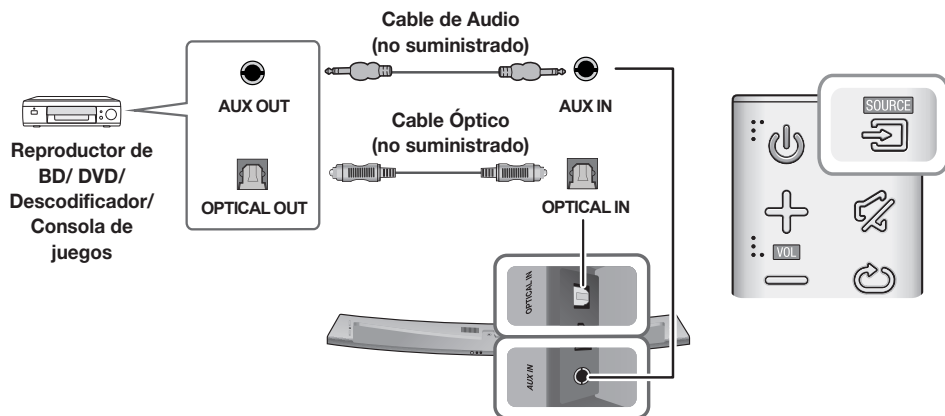

► Cable AUX

1. Conecte **AUX IN** (Audio) de la unidad principal a la toma AUDIO OUT del dispositivo fuente con un cable de audio.
2. Presione el botón  del panel superior de la unidad principal o el botón **SOURCE** del mando a distancia para seleccionar el modo **AUX**.

► Cable Óptico

1. Conecte **OPTICAL IN** (Audio) de la unidad principal a la toma OPTICAL OUT del dispositivo fuente con un cable óptico digital.
2. Presione el botón  del panel superior de la unidad principal o el botón **SOURCE** del mando a distancia para seleccionar el modo **D.IN**.

MODO DE ENTRADA

Presione el botón  del panel superior de la unidad principal o el botón **SOURCE** del mando a distancia para seleccionar el modo que desee.

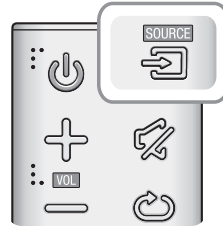

| Modo de entrada | Pantalla |
|--|-------------|
| Entrada digital óptica Entrada ARC (HDMI OUT) | D.IN |
| Entrada AUX | AUX |
| Entrada HDMI | HDMI |
| Modo BLUETOOTH | BT |
| TV SoundConnect | TV |

FUNCIÓN AUTO POWER DOWN

La unidad se apaga automáticamente en los siguientes casos:

- Modo D.IN/HDMI/BT/TV
 - Si no hay señal de audio en un espacio de 15 minutos.
- Modo AUX
 - Si el cable AUX no se conecta antes de 15 minutos.
 - Si no se ingresa la CLAVE durante 8 horas con el cable AUX conectado. (La función Auto Power Down puede desactivarse únicamente en ese caso.)

Para desactivar la función Auto Power Down, en modo **AUX**, mantenga presionado el botón **▶II** durante 5 segundos. Aparece en pantalla **ON - AUTO POWER DOWN / OFF - AUTO POWER DOWN**.

BLUETOOTH

¡Puede conectar un dispositivo con Bluetooth a la Soundbar y disfrutar de música con sonido estéreo sin cables!

PARA CONECTAR SOUNDBAR A UN DISPOSITIVO BLUETOOTH

Compruebe si el dispositivo Bluetooth admite la función de audífonos estéreo compatibles con Bluetooth Space.

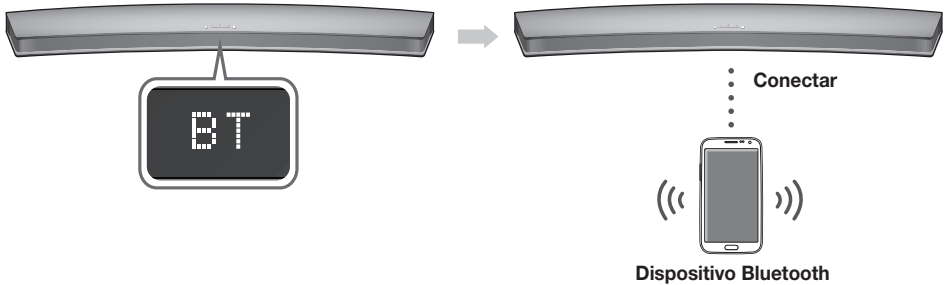

1. Presione el botón  del panel superior de la unidad principal o el botón **SOURCE** del mando a distancia para seleccionar el modo **BT**.
 - Verá **BT READY** en la pantalla frontal de la Soundbar.
2. Seleccione el menú de Bluetooth o el dispositivo Bluetooth que desea conectar. (Consulte el manual del usuario del dispositivo Bluetooth.)
3. Seleccione "**[Samsung] HW-Jxxxx**" en la lista de resultados de la búsqueda.
 - Cuando el producto esté conectado al dispositivo Bluetooth, mostrará **[Nombre dispositivo Bluetooth] → BT** en la pantalla frontal.
 - El nombre del dispositivo no puede mostrar caracteres especiales. Aparecerá un signo de subrayado " _ " si el nombre tiene caracteres especiales.
 - Si el dispositivo Bluetooth no se empareja con Soundbar, borre el "**[Samsung] HW-Jxxxx**" anteriormente encontrado por el dispositivo Bluetooth y realice una búsqueda de Soundbar de nuevo.
4. Reproduzca música en el dispositivo conectado.
 - Puede escuchar la música que se esté reproduciendo en el dispositivo Bluetooth conectado desde el sistema Soundbar.
 - El modo **BT**, las funciones Reproducir/Pausa/Siguiente/Anterior no están disponibles. No obstante, estas funciones están disponibles en dispositivos Bluetooth compatibles con AVRCP.



- Si se solicita un código PIN al conectar un dispositivo Bluetooth, ingrese <0000>.
- Sólo es posible emparejar un dispositivo Bluetooth al mismo tiempo.
- La conexión Bluetooth terminará cuando se apague la Soundbar.
- Es posible que la Soundbar no pueda realizar correctamente una búsqueda o una conexión mediante Bluetooth en las siguientes circunstancias:
 - Si hay un campo eléctrico potente alrededor de Soundbar.
 - Si varios dispositivos Bluetooth están simultáneamente emparejados con Soundbar.
 - Si el dispositivo Bluetooth está desactivado, no está en su sitio o sufre una avería.
- Tenga en cuenta que dispositivos como hornos microondas, adaptadores de LAN inalámbrica, luces fluorescentes y hornos de gas utilizan el mismo rango de frecuencias que el dispositivo Bluetooth, pueden causar interferencias eléctricas.

- La Soundbar admite datos SBC (44,1 kHz, 48 kHz).
- Conecte sólo a un dispositivo Bluetooth que admita la función A2DP (AV).
- No puede conectar la Soundbar a un dispositivo Bluetooth que admita solo la función HF (manos libres).
- Una vez que haya emparejado la Barra de sonido a un dispositivo Bluetooth, si selecciona "[Samsung] HW-Jxxxx" en la lista de dispositivos explorados, cambiará automáticamente la Barra de sonido al modo **BT**.
 - Solo disponible si la Soundbar aparece en la lista de dispositivos emparejados del dispositivo Bluetooth. (El dispositivo Bluetooth y la Soundbar deben emparejarse previamente al menos una vez.)
- La Soundbar aparecerá en la lista de dispositivos buscados del dispositivo Bluetooth solo cuando la Soundbar muestre **BT READY**.
- En el modo TV SoundConnect, la Soundbar no se puede emparejar con otro dispositivo Bluetooth.

PARA DESCONECTAR EL DISPOSITIVO BLUETOOTH DE SOUNDBAR

Puede desconectar el dispositivo Bluetooth de Soundbar. Para obtener instrucciones, consulte el manual del usuario del dispositivo Bluetooth.

- Soundbar se desconectará.
- Cuando se desconecte Soundbar del dispositivo Bluetooth, Soundbar mostrará **BT DISCONNECTED** en la pantalla frontal.

PARA DESCONECTAR SOUNDBAR DEL DISPOSITIVO BLUETOOTH

Presione el botón **SOURCE** del mando a distancia o el botón  del panel superior del producto para cambiar desde **BT** a otro modo o apagar la Soundbar.

- El dispositivo Bluetooth conectado esperará una respuesta de Soundbar durante cierto tiempo antes de terminar la conexión. (El tiempo de desconexión puede diferir dependiendo del dispositivo Bluetooth.)



- En el modo de conexión Bluetooth, la conexión Bluetooth se perderá si la distancia entre Soundbar y el dispositivo Bluetooth supera los 10 m.
- Soundbar se apaga automáticamente después de 15 minutos en modo Listo.

► Información adicional sobre Bluetooth

Bluetooth es una tecnología que permite que los dispositivos externos compatibles con Bluetooth puedan fácilmente interconectarse entre sí utilizando una conexión inalámbrica corta.

- Un dispositivo Bluetooth puede causar ruidos o un funcionamiento defectuoso, dependiendo del uso, cuando:
 - Una parte del cuerpo está en contacto con el sistema de recepción/transmisión del dispositivo Bluetooth o de Soundbar.
 - Exista variación eléctrica por obstrucciones causadas por una pared, un rincón o paneles de división de la oficina.
 - Esté expuesto a interferencias eléctricas de dispositivos con la misma banda de frecuencia incluido equipo médico, hornos microondas y LAN inalámbrica.
- Empareje Soundbar con el dispositivo Bluetooth a una distancia corta.
- Cuando mayor sea la distancia entre Soundbar y el dispositivo Bluetooth, peor será la calidad. Si la distancia sobrepasa el alcance de funcionamiento de Bluetooth, se pierde la conexión.
- En áreas con sensibilidad/recepción pobre es posible que la conexión Bluetooth no funcione correctamente.
- La conexión Bluetooth sólo funciona cuando está cerca del equipo. La conexión se corta automáticamente si la distancia es superior a la indicada. Incluso dentro de esta distancia, es posible que la calidad del sonido se degrade debido a obstáculos como muros o puertas.
- Este dispositivo inalámbrico puede causar interferencia eléctrica cuando está en funcionamiento.

USO DE LA APLICACIÓN MULTIROOM

La aplicación Samsung Multiroom le permite conectar la Soundbar a un dispositivo inteligente, a su red y a Internet. Una vez que la Soundbar está conectada a un dispositivo inteligente que tiene la aplicación Multiroom instalada, también puede conectar la Soundbar y varios dispositivos con Samsung Multiroom de forma inalámbrica para reproducir audio a través de ellos.

ANTES DE EMPEZAR

► Aspectos básicos sobre comunicación

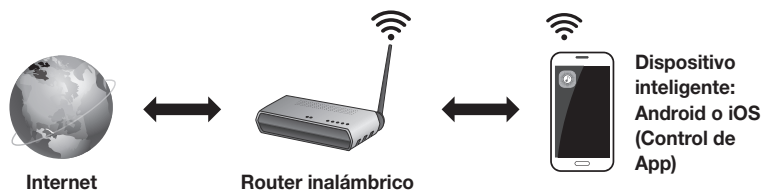

Requisitos:

1. Un router inalámbrico y un dispositivo inteligente.
2. El router inalámbrico debe conectarse a Internet.
3. El dispositivo inteligente debe conectarse al router a través de una conexión Wi-Fi.

INSTALACIÓN DE LA APP SAMSUNG MULTIROOM

Para utilizar la Soundbar con la aplicación Samsung Multiroom, deberá descargar e instalar la aplicación Samsung Multiroom en su dispositivo inteligente. Puede descargar la aplicación desde Google Play o desde la App Store. Una vez que tiene la aplicación Samsung Multiroom instalada, puede reproducir desde su Soundbar música almacenada en su dispositivo inteligente o en otros dispositivos conectados, suministrada por otros proveedores de contenido o transmitida por emisoras de radio por Internet.

► Android o iOS

Descargue la App Samsung Multiroom en Google Play o App Store en su dispositivo inteligente.

* Búsqueda en Market : Samsung Multiroom



O bien



► Inicio de la aplicación Samsung Multiroom

Para iniciar la aplicación Samsung Multiroom, toque el icono de la aplicación Multiroom en su dispositivo inteligente.

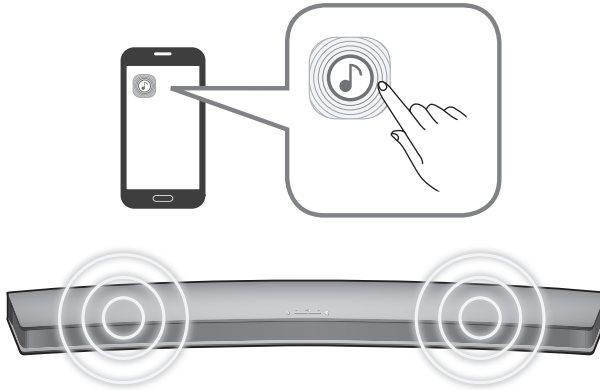

CONEXIÓN DE LA SOUNDBAR A LA RED

En el dispositivo inteligente, seleccione la App Samsung Multiroom. Siga las directrices de la pantalla del dispositivo inteligente.

Puede utilizar las siguientes funciones con la app Samsung Multiroom.

- Puede disfrutar de los archivos de música almacenados en su teléfono móvil, diversas fuentes de música y la radio por Internet.

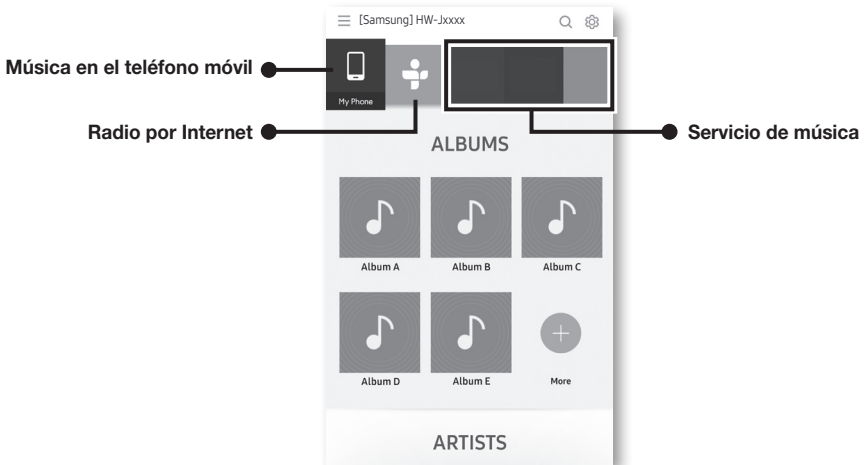

- Use un cable Cat 7 (tipo *STP) para la conexión.
* Par de torsión blindado

UTILIZACIÓN DE LA FUNCIÓN NETWORK STANDBY ON

La función Network Standby On está disponible si se ha establecido correctamente la conexión inalámbrica entre el dispositivo inteligente y la Soundbar. Esta función enciende la Soundbar automáticamente cuando un dispositivo inteligente intenta conectar a la Soundbar a través de Bluetooth o Wi-Fi. Si se enciende la Soundbar a través de la conexión Bluetooth, su modo de entrada se establece automáticamente en BT. Para encender la Soundbar a través de Wi-Fi, debe tener la aplicación Samsung Multiroom instalada en su dispositivo inteligente.

1. Conecte el dispositivo inteligente a su Soundbar.
2. Active la función Network Standby On presionando el botón ►► del mando a distancia de la Soundbar por más de 5 segundos. Puede desactivar la función presionando de nuevo el botón ►► por más de 5 segundos.



- La función Network Standby On solo está disponible si la Soundbar está incluida dentro la lista de los dispositivos emparejados con el dispositivo inteligente. (El dispositivo inteligente y la Soundbar tienen que haberse emparejado previamente al menos una vez).
 - La Soundbar aparecerá en la lista de dispositivos buscados del dispositivo inteligente solo cuando la Soundbar muestre [BT READY] o [WiFi READY].
 - En el modo TV SoundConnect, la Soundbar no se puede emparejar a otro dispositivo inteligente.
 - Si la función Encendido en espera por red no funcionó.
 - La función Network Standby On está configurada en Off. Configúrela en ENCENDIDA.
 - La conexión Wi-Fi a la Soundbar finalizará si se desconecta el cable de alimentación o se produce un corte de alimentación eléctrica. Encienda la Soundbar y vuelva a conectarla.
-

ACTUALIZACIÓN DE SOFTWARE

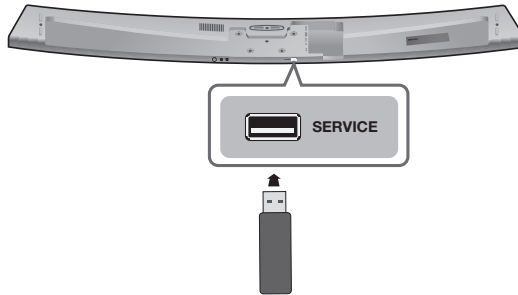

ACTUALIZACIÓN CON USB

Samsung puede ofrecer en el futuro actualizaciones para el firmware del sistema de la Soundbar.

Si existe una actualización, puede actualizar el firmware conectando un dispositivo USB con la actualización de firmware al puerto USB de la Soundbar.

Tenga en cuenta que si hay varios archivos de actualización, debe cargarlos en el dispositivo USB por separado y usarlos para actualizar el firmware de uno en uno.

Visite Samsung.com o póngase en contacto con el centro de atención al cliente de Samsung para recibir información sobre la descarga de archivos de actualizaciones.

► Procedimiento de actualización

1. Siga los siguientes pasos para descargar el software del producto:
Visite el sitio web de Samsung en (samsung.com/sec) → busque el nombre del modelo y seleccione la opción de soporte técnico (el nombre de la opción está sujeto a cambios).
2. Guarde el software descargado en un dispositivo USB y seleccione "Extraer en el nombre de la carpeta" para descomprimir la carpeta.
3. Apague la Soundbar y conecte la memoria USB que contiene la actualización de software al puerto USB.
4. Desconecte y vuelva a conectar el cable de alimentación. Luego, encienda la Soundbar.
5. Encienda la Soundbar. Después de 3 minutos, aparece **UPDATE** y comienza la actualización.
6. Cuando la actualización haya finalizado, la Soundbar se apagará y se encenderá otra vez.

► Si no aparece UPDATE

1. Apague la Soundbar, conecte el dispositivo de almacenamiento USB que contiene archivos de actualización al puerto USB de la Soundbar.
2. Desconecte el cable de alimentación, vuelva a conectarlo y enciéndalo.



- Inserte en el puerto USB de la unidad principal un dispositivo USB que contenga la actualización del firmware.
- Es posible que la actualización del firmware no se realice debidamente si los archivos de audio compatibles con la Soundbar se almacenan en el dispositivo de almacenamiento USB.
- No desconecte el equipo ni retire el dispositivo USB mientras se estén realizando las actualizaciones. La unidad principal se apagará automáticamente tras completar la actualización del firmware.
- Una vez que se completa la actualización, se inicia la configuración del usuario en la Soundbar. Recomendamos tomar nota de los ajustes para poder reinicializarlos tras la actualización. Tenga en cuenta que al actualizar el firmware se reinicia también la conexión del subwoofer. Si no se establece automáticamente la conexión al subwoofer tras la actualización, consulte la página 17. Si se produce un error en la actualización de software, compruebe que la memoria USB no esté dañada.
- Los usuarios de Mac OS deben utilizar MS-DOS (FAT) como formato de USB.
- Dependiendo del fabricante, es posible que no se admitan algunos dispositivos de almacenamiento USB.

ACTUALIZACIÓN AUTOMÁTICA

Incluso cuando la Soundbar esté apagada, la Soundbar comprobará automáticamente la versión de software más reciente si está conectada a Internet.



- La Soundbar está configurada para ejecutar de forma predeterminada la actualización automática.
- Para utilizar la función de actualización automática, la Soundbar debe estar conectada a Internet.
- La conexión Wi-Fi a la Soundbar finalizará si se desconecta el cable de alimentación o se produce un corte de alimentación eléctrica. Si se interrumpe el suministro de corriente de alimentación, encienda la Soundbar y vuelva a conectarla.

SOLUCIÓN DE PROBLEMAS

Antes de solicitar servicio técnico, compruebe lo siguiente.

La unidad no se encenderá.

- | | |
|---|---|
| <ul style="list-style-type: none"> • ¿Está enchufado el cable de alimentación en la toma de corriente? | → Conecte el enchufe de alimentación en la toma de corriente. |
|---|---|

Una función no está operativa cuando se pulsa el botón.

- | | |
|---|--|
| <ul style="list-style-type: none"> • ¿Existe electricidad estática en el ambiente? | → Desconecte la toma de alimentación y conéctela de nuevo. |
|---|--|

No se produce sonido.

- | | |
|--|--|
| <ul style="list-style-type: none"> • ¿Está la función de silencio activada? | → Presione el botón  (Silencio) para cancelar la función. |
| <ul style="list-style-type: none"> • ¿Tiene el volumen al mínimo? | → Ajuste el volumen. |

El mando a distancia no funciona.

- | | |
|--|--|
| <ul style="list-style-type: none"> • ¿Se han agotado las pilas? | → Cambie las pilas. |
| <ul style="list-style-type: none"> • ¿Está el mando a distancia situado a demasiada distancia con respecto a la unidad principal? | → Acérquelo más a la unidad principal. |

Fallo en TV SoundConnect (emparejamiento del TV).

- | | |
|---|--|
| <ul style="list-style-type: none"> • ¿Es su TV compatible con TV SoundConnect? | → TV SoundConnect es compatible con algunos TVs Samsung comercializados a partir de 2012. Compruebe el TV para ver si es compatible con TV SoundConnect. |
| <ul style="list-style-type: none"> • ¿Tiene la última versión del firmware del TV? | → Actualice el TV con la versión más reciente. |
| <ul style="list-style-type: none"> • ¿Se produce un error al conectar? | → Póngase en contacto con el Centro de atención telefónica de Samsung. → Reinicie TV SoundConnect y vuelva a conectarla. Para reiniciar la conexión TV SoundConnect, mantenga presionado el botón  por 5 segundos. |

El LED rojo del subwoofer parpadea y el subwoofer no genera sonido.

- | | |
|---|---|
| <ul style="list-style-type: none"> • Es posible que el subwoofer no esté conectado al cuerpo principal del producto. | → Intente conectar de nuevo el subwoofer. (Consulte la página 17) |
|---|---|

El subwoofer zumba y vibra de forma notable.

- | | |
|--|---|
| <ul style="list-style-type: none"> • Intente ajustar las vibraciones del subwoofer. | → Presione el botón WOOFER del mando a distancia para ajustar su valor (entre -12, -6 ~ +6). |
|--|---|

ESPECIFICACIONES

| | | | | |
|---------------------|---|--|--------------------------------|--|
| GENERALES | Peso | Unidad Principal | 4,0 kg | |
| | | Subwoofer (PS-WJ7500R / PS-WJ7501R) | 6,8 kg | |
| | Dimensiones (Al x An x Pr) | Unidad Principal | 1230,0 x 47,5 x 170,0 mm | |
| | | Subwoofer (PS-WJ7500R / PS-WJ7501R) | 452,0 x 335,0 x 154,0 mm | |
| | Rango de temperatura de servicio | | +5 °C a +35 °C | |
| | Rango de humedad de servicio | | 10 % a 75 % | |
| AMPLIFICADOR | Potencia nominal de salida | Unidad Principal | 20W x 8, 8 OHM, THD \leq 10% | |
| | | Subwoofer (PS-WJ7500R / PS-WJ7501R) | 160W, 3ohm, THD \leq 10% | |

- * El diseño, las especificaciones y la pantalla de la App están sujetos a cambio sin previo aviso.
- * Especificación nominal
 - Samsung Electronics Co., Ltd se reserva el derecho a cambiar las especificaciones sin previo aviso.
 - Los pesos y dimensiones son aproximados.
 - Para la fuente de alimentación y el consumo de energía, consulte la etiqueta pegada en el producto.

※ **Aviso sobre licencia de código abierto**

- Para más información sobre Fuentes abiertas utilizadas en este producto, visite el sitio web: <http://opensource.samsung.com>

※  **Spotify Licencia**

- El software Spotify está sujeto a licencias de terceros incluidas en el siguiente sitio: www.spotify.com/connect/third-party-licenses.
- Para obtener información adicional sobre Spotify Connect, visite www.spotify.com/connect

LICENCIA



Manufactured under license from Dolby Laboratories. Dolby, Dolby Audio and the double-D symbol are trademarks of Dolby Laboratories.



Para patentes de DTS, consulte <http://patents.dts.com>. Fabricado con licencia de DTS Licensing Limited. DTS, el símbolo, & DTS y el símbolo juntos son marcas comerciales registradas y DTS 2.0 Channel es una marca comercial de DTS, Inc. © DTS, Inc. Todos los derechos reservados.

HDMI

Los términos HDMI, HDMI High-Definition Multimedia Interface y el logotipo de HDMI son marcas comerciales o marcas registradas de HDMI Licensing LLC en Estados Unidos y en otros países.

SAMSUNG

©2016 Samsung Electronics Co.,Ltd. All rights reserved

Contact SAMSUNG WORLD WIDE

If you have any questions or comments relating to Samsung products, please contact the SAMSUNG customer care center.

© 2016 Samsung Electronics Co., Ltd. Reservados todos los derechos.

Contacte con SAMSUNG WORLD WIDE

Si tiene alguna pregunta o comentario acerca de productos Samsung, por favor contacte con el servicio de atención al cliente de SAMSUNG.

| Country | Contact Center ☎ | Web Site | |
|--------------------|--|--|--|
| ▪ Latin America | | | |
| MEXICO | 01-800-SAMSUNG (726-7864) | www.samsung.com/mx/support | |
| BRAZIL | 0800-124-421 (Demais cidades e regiões) 4004-0000 (Capitais e grandes centros) | www.samsung.com/br/support | |
| COSTA RICA | 00-800-1-SAMSUNG (726-7864) | www.samsung.com/latin/support (Spanish) www.samsung.com/latin_en/support (English) | |
| DOMINICAN REPUBLIC | 1-800-751-2676 | | |
| ECUADOR | 1-800-SAMSUNG (72-6786) | | |
| EL SALVADOR | 8000-SAMSUNG (726-7864) | | |
| GUATEMALA | 1-800-299-0033 | | |
| HONDURAS | 800-2791-9111 | | |
| JAMAICA | 1-800-SAMSUNG (726-7864) | | www.samsung.com/latin_en/support (English) |
| NICARAGUA | 001-800-5077267 | | |
| PANAMA | 800-0101 | | |
| PUERTO RICO | 1-800-682-3180 | | www.samsung.com/latin/support (Spanish) www.samsung.com/latin_en/support (English) |
| TRINIDAD & TOBAGO | 1-800-SAMSUNG (726-7864) | | |
| VENEZUELA | 0-800-SAMSUNG (726-7864) | | |
| COLOMBIA | Bogotá en el 600 12 72 Sin costo en todo el país 01 8000 112 112 Y desde tu celular #726 | www.samsung.com/co/support | |
| CHILE | 800-SAMSUNG(726-7864) | www.samsung.com/cl/support | |
| BOLIVIA | 800-10-7260 | | |
| PERU | 080077708 Desde teléfonos fijos ó públicos 7116800 Desde teléfonos celulares | www.samsung.com/pe/support | |
| ARGENTINE | 0800-555-SAMSUNG(7267) | www.samsung.com/ar/support | |
| URUGUAY | 0800-SAMS(7267) | www.samsung.com/uy | |
| PARAGUAY | 0800-11-SAMS(7267) | www.samsung.com/py | |