



Contact SAMSUNG WORLDWIDE

If you have any questions or comments relating to Samsung products, please contact the SAMSUNG customer care center.

Comment contacter Samsung dans le monde

Si vous avez des suggestions ou des questions concernant les produits Samsung, veuillez contacter le Service Consommateurs Samsung.

Comuníquese con SAMSUNG WORLDWIDE

Si desea formular alguna pregunta o comentario en relación con los productos de Samsung, comuníquese con el centro de atención al cliente de SAMSUNG.

Country	Customer Care Center ☎	Web Site	Address
CANADA	1-800-SAMSUNG (726-7864)	www.samsung.com	Samsung Electronics Canada Inc., Customer Service 55 Standish Court Mississauga, Ontario L5R 4B2 Canada
U.S.A	1-800-SAMSUNG (726-7864)	www.samsung.com	Samsung Electronics America, Inc. 85 Challenger Road Ridgefield Park, NJ 07660-2112



Plasma TV user manual

SAMSUNG

SERIES **5+**
540
550
590

Plasma TV user manual

imagine the possibilities

Thank you for purchasing this Samsung product.
To receive more complete service, please register
your product at

www.samsung.com/register

Model _____ Serial No. _____



Figures and illustrations in this User Manual are provided for reference only and may differ from actual product appearance. Product design and specifications may be changed without notice.

Important Warranty Information Regarding Television Format Viewing

 See the warranty card for more information on warranty terms.

Wide screen format PDP Displays (16:9, the aspect ratio of the screen width to height) are primarily designed to view wide screen format full-motion video. The images displayed on them should primarily be in the wide screen 16:9 ratio format, or expanded to fill the screen if your model offers this feature and the images are constantly moving. Displaying stationary graphics and images on screen, such as the dark side-bars on no expanded standard format television video and programming, should be limited to no more than 5% of the total television viewing per week.

Additionally, viewing other stationary images and text such as stock market reports, video game displays, station logos, web sites or computer graphics and patterns, should be limited as described above for all televisions. Displaying stationary images that exceed the above guidelines can cause uneven aging of PDP Displays that leave subtle, but permanent burned-in ghost images in the PDP picture. To avoid this, vary the programming and images, and primarily display full screen moving images, not stationary patterns or dark bars.

On PDP models that offer picture sizing features, use these controls to view different formats as a full screen picture.

Be careful in the selection and duration of television formats used for viewing. Uneven PDP aging as a result of format selection and use, as well as burned in images, are not covered by your Samsung limited warranty.

• SAMSUNG ELECTRONICS NORTH AMERICAN LIMITED WARRANTY STATEMENT

Subject to the requirements, conditions, exclusions and limitations of the original Limited Warranty supplied with Samsung Electronics (SAMSUNG) products, and the requirements, conditions, exclusions and limitations contained herein, SAMSUNG will additionally provide Warranty Repair Service in the United States on SAMSUNG products purchased in Canada, and in Canada on SAMSUNG products purchased in the United States, for the warranty period originally specified, and to the Original Purchaser only.

The above described warranty repairs must be performed by a SAMSUNG Authorized Service Center. Along with this Statement, the Original Limited Warranty Statement and a dated Bill of Sale as Proof of Purchase must be presented to the Service Center. Transportation to and from the Service Center is the responsibility of the purchaser. Conditions covered are limited only to manufacturing defects in material or workmanship, and only those encountered in normal use of the product.

Excluded, but not limited to, are any originally specified provisions for, in-home or on-site services, minimum or maximum repair times, exchanges or replacements, accessories, options, upgrades, or consumables.

For the location of a SAMSUNG Authorized Service Center, please call toll-free:

– In the United States: 1-800-SAMSUNG (1-800-726-7864)

– In Canada: 1-800-SAMSUNG

User Instructions

• Screen Image retention

Do not display a still image (such as on a video game) on the plasma display panel for more than several minutes as it can cause screen image retention. This image retention is also known as "screen burn". To avoid such image retention, refer to page 17 of this manual to reduce the degree of brightness and contrast of the screen when displaying a still image.

• Heat on the top of the Plasma TV

The top side of the product may be hot after long periods of use as heat dissipates from the panel through the vent hole in the upper part of the product.

This is normal and does not indicate any defect or operation failure of the product.

However, children should be prevented from touching the upper part of the product.

• The product is making a "cracking" noise.

A "cracking" noise may occur when the product contracts or expands due to a change in the surrounding environment such as temperature or humidity. This is normal and not a defect of the unit.

• Cell Defects

The PDP uses a panel consisting of 2,360,000(HD-level) to 6,221,000(FHD-level) pixels which require sophisticated technology to produce. However, there may be a few bright or dark pixels on the screen. These pixels will have no impact on the performance of the product.

• Avoid operating the TV at temperatures below 41°F (5°C)

• A still image displayed too long may cause permanent damage to the PDP Panel.



Watching the Plasma TV in 4:3 format for a long period of time may leave traces of borders displayed on the left, right and center of the screen caused by the difference of light emission on the screen. Playing a DVD or a game console may cause similar effects to the screen.

Damages caused by the above effect are not covered by the Warranty.

• After-images on the Screen.

Displaying still images from Video games and PC for longer than a certain period of time may produce partial after-images.

To prevent this effect, reduce the "brightness" and "contrast" when displaying still images for a long time.

• Warranty

Warranty does not cover any damage caused by image retention.

Burn-in is not covered by the warranty.

Contents

Getting Started		Advanced Features	
• List of Features	4	• Network Connection	27
• Accessories	4	Connecting to a Wired Network	27
• Viewing the Control Panel	5	Connecting to a Wireless Network	29
• Viewing the Remote Control	6	• Media Play	33
• Connecting to an Antenna	8	Connecting a USB Device	33
• Plug & Play (Initial Setup)	8	Connecting to your PC through a network	33
		Screen Display	35
Connections		Playing Multiple Files	38
• Connecting to an AV Device	9	Media Play - Additional Functions	38
• Connecting to an Audio Device	10	• Anynet+	40
• Connecting to a PC	11	Setting Up Anynet+	41
• Changing the Input Source	13	Switching between Anynet+ Devices	41
		Recording	42
		Listening through a Receiver	42
		Troubleshooting for Anynet+	43
Basic Features		• AllShare	44
• How to Navigate Menus	13	About AllShare	44
• Channel Menu	14	Setting Up AllShare	44
Seeing Channels	14		
Using Favorite Channels	14	Other Information	
Memorizing channels	14	• Installing the Wall Mount	46
Editing Channels	15	• Assembling the Cables	47
Other Features	15	• Securing the Installation Space	47
• Picture Menu	16	• Securing the TV to the Wall	48
Changing the Preset Picture Mode	16	• Troubleshooting	49
Adjusting Picture Settings	16	Storage and Maintenance	51
Economical Solutions	16	• Specifications	52
Changing the Picture Options	17	• License	52
Setting up the TV with Your PC	19	• Dimensions	53
• Sound Menu	20	• Index	54
Changing the Preset Sound Mode	20		
Adjusting Sound Settings	20		
Sound Settings	20		
• Setup Menu	21		
Setting the Time	21		
Using the Sleep Timer	21		
Setting the On / Off Timer	21		
Locking Programs	22		
Other Features	23		
Picture In Picture (PIP)	25		
• Support Menu	25		

Check the Symbol!

TOOLS 

 This function can be used by pressing the TOOLS button on the remote control.



Note
Indicates additional information.



Step by Step Guide
Check here for instructions on how to open the relevant submenu within the OSD (on screen display).

Getting Started

List of Features

- Excellent Digital Interface & Networking never put a space before punctuation: With a built-in HD digital tuner, nonsubscription HD broadcasts can be viewed without a cable box / STB (Set-Top-Box) satellite receiver.
- **Media Play:** Allows you to play music files, pictures, and movies saved on a USB device (p. 33).
- **AllShare:** AllShare connects your TV and compatible Samsung mobile phones/devices through a network (p. 44).
- **Self Diagnosis:** You can check to make sure picture and sound operate normally (p. 25).

Accessories

- ✎ Please make sure the following items are included with your PDP TV. If any items are missing, contact your dealer.
- ✎ The items' colors and shapes may vary depending on the models.

- Remote Control (PN63C540: BN59-00996A)
- Cleaning Cloth (BN63-01798B)
- (PN63C550, PN63C590: BN59-01041A) & Batteries (AAA x 2)
- Power Cord
- Owner's Instructions
- Warranty Card / Safety Guide / Quick Setup Guide

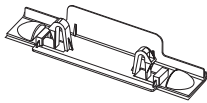

Blanking Bracket
(BN63-06476A: PN63C550, PN63C590)



Cable Tie
(BN61-05596A)



Ferrite Core for Power Cord (A) and AV Cable (2EA)
(3301-002049)



Ferrite Core for Power Cord (B) (1EA)
(3301-002052)

- ✎ Ferrite Core for Power Cord: The ferrite cores are used to shield the cables from interference. When connecting a cable, open the ferrite core and clip it around the cable near the plug as shown in the figure.

- **A** Maximum distance between the ferrite core and the end of the cord inserted in the TV: 2 inches
- **B** Maximum Distance between the ferrite core and the other end of the cord inserted in the AC outlet: 3/4 inch

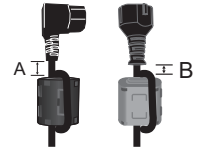

Power Cord

- Ferrite Core (AV Cable): The ferrite cores are used to shield the cables from interference. When connecting a cable, open the ferrite core and clip it around the cable near the plug as shown in the figure.



AV Cable
(Sold Separately)

Input Cables (Sold Separately)



HDMI

HDMI-DVI

Component

Composite (AV)



Coaxial (RF)

VGA

Viewing the Control Panel

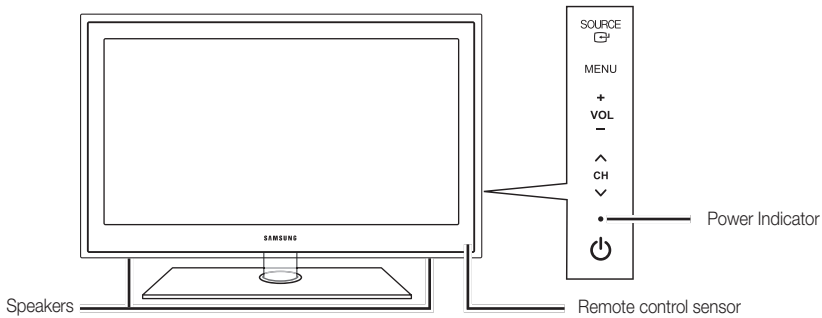
 The product color and shape may vary depending on the model.



SOURCE 	Toggles between all the available input sources. In the on-screen menu, use this button as you would use the ENTER  button on the remote control.
MENU	Displays an on-screen menu, the OSD (on screen display) of your TV's features.
-VOL+	Adjusts the volume. In the OSD, use the -VOL+ buttons as you would use the ◀ and ▶ buttons on the remote control.
v CH ^	Changes the channels. In the OSD, use the v CH ^ buttons as you would use the ▼ and ▲ buttons on the remote control.
Power Indicator	Blinks and turns off when the power is on and lights up in standby mode.
 (Power)	Turns the TV on or off.
Remote control sensor	Aim the remote control towards this spot on the TV.

Standby mode

Do not leave your TV in standby mode for long periods of time (when you are away on a holiday, for example). A small amount of electric power is still consumed even when the power button is turned off. It is best to unplug the power cord.

Getting Started

Viewing the Remote Control

 This is a special remote control for the visually impaired and has Braille points on the Power, Channel and Volume buttons.

PN63C550 / PN63C590

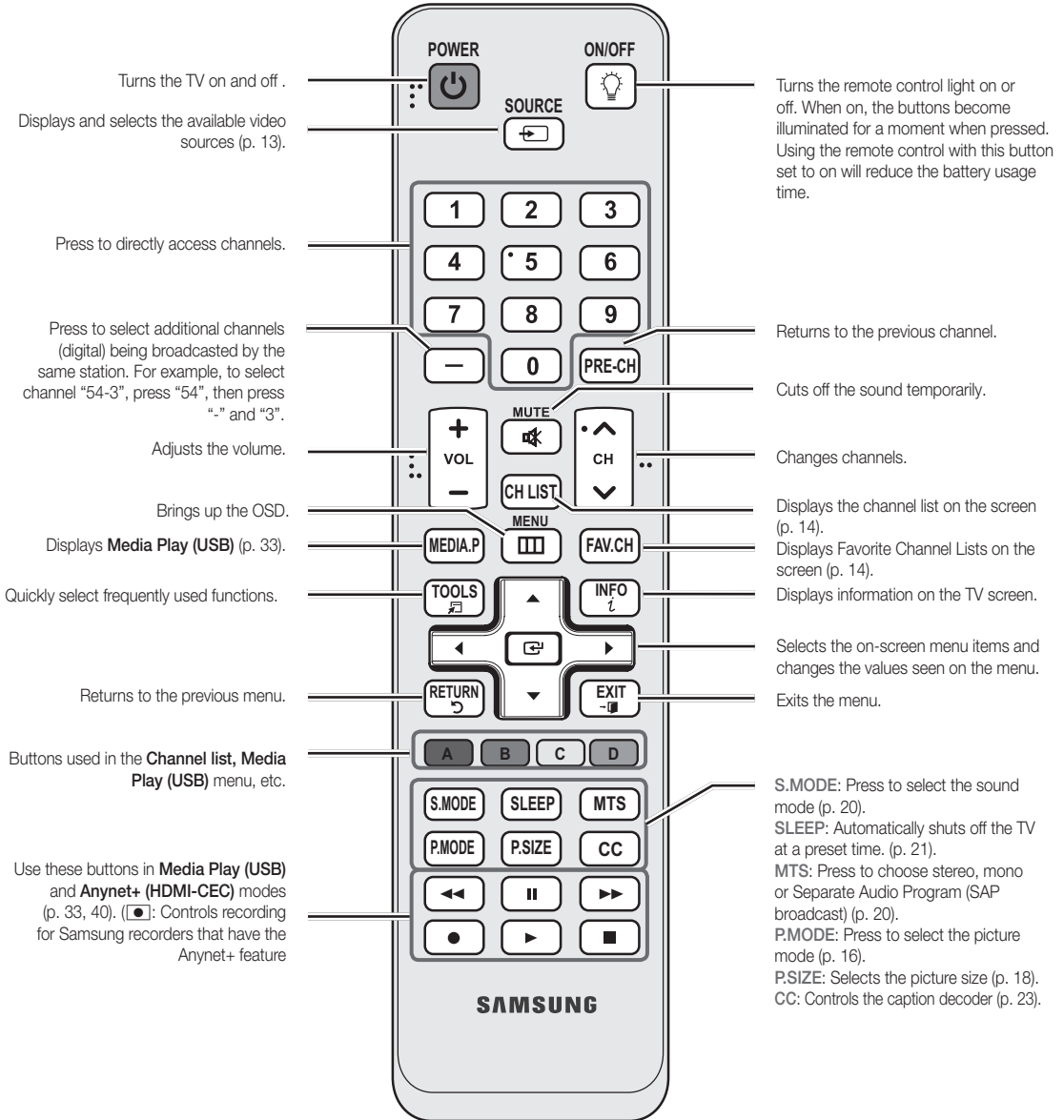

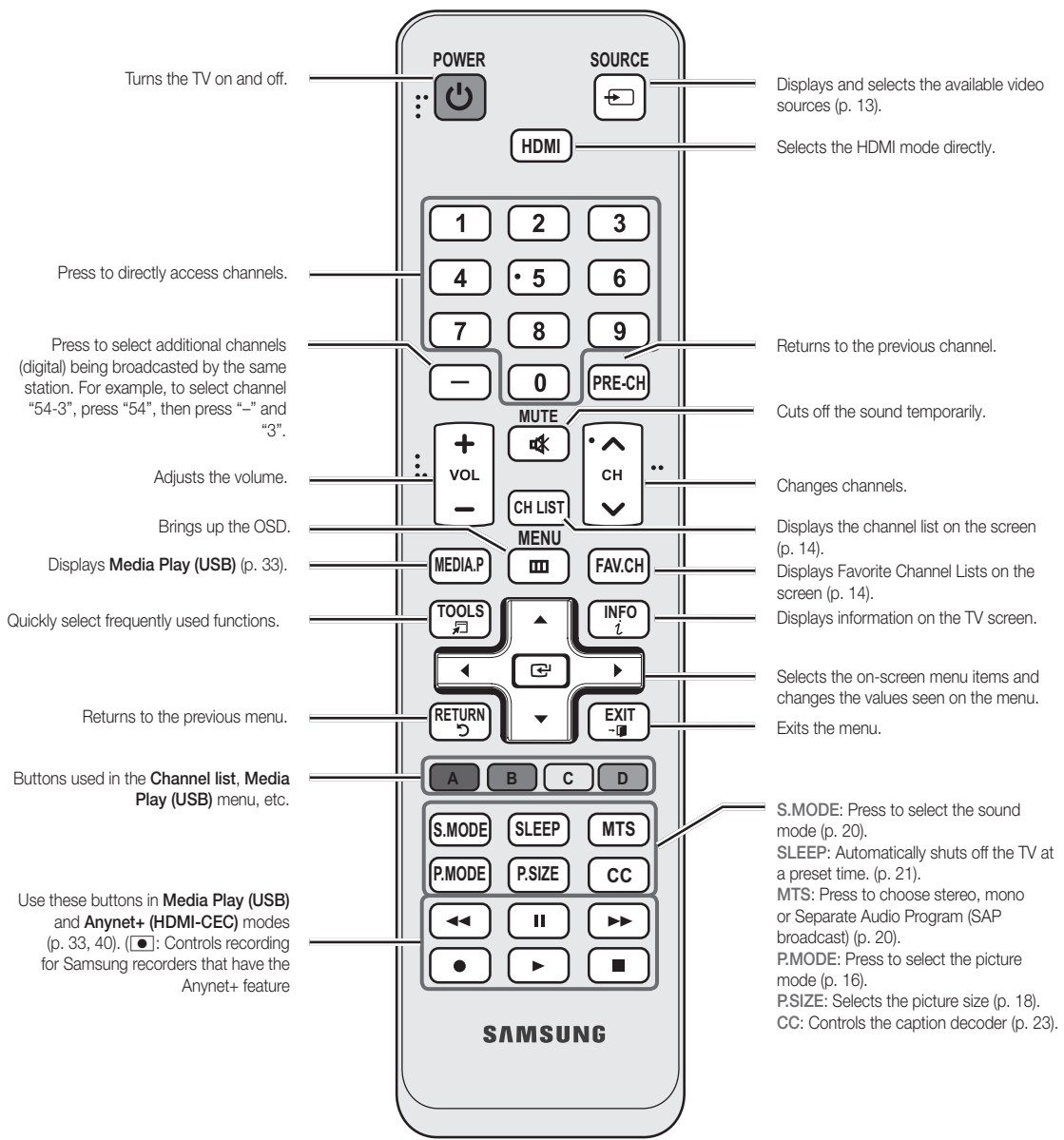

Installing batteries (Battery size: AAA)

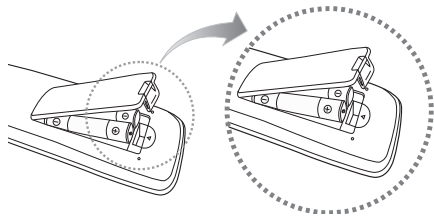

NOTE

- Use the remote control within 23 feet from the TV.
- Bright light may affect the performance of the remote control. Avoid use when nearby fluorescent lights or neon signs.
- The color and shape may vary depending on the model.

Getting Started

Connecting to an Antenna

When the TV is initially powered on, basic settings proceed automatically.

- ✎ Connecting the power cord and antenna.
- ✎ The PDP device may interfere with an amateur radio or AM radio.

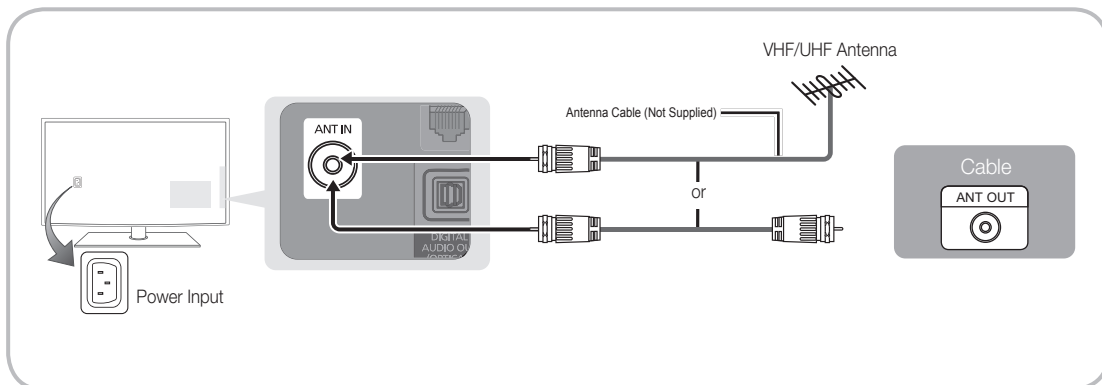

Plug & Play (Initial Setup)

When the TV is initially powered on, a sequence of on-screen prompts will assist in configuring basic settings. Press the **POWER** button. **Plug & Play** is available only when the **Input** source is set to TV.

- ✎ To return to the previous step, press the Red button.

1	Selecting a language	Press the ▲ or ▼ button, then press the ENTER button. Select the desired OSD (On Screen Display) language.	<p>POWER</p>
2	Selecting Store Demo or Home Use	Press the ◀ or ▶ button, then press the ENTER button. <ul style="list-style-type: none">• Select the Home Use mode. Store Demo mode is for retail environments.• To return the unit's settings from Store Demo to Home Use (standard): Press the volume button on the TV. When you see the volume OSD, press and hold MENU for 5 sec.	
3	Selecting an antenna	Press the ▲ or ▼ button, then press the ENTER button. Select Air , Cable or Auto .	
4	Selecting a channel	Press the ▲ or ▼ button, then press the ENTER button. Select the channel source to memorize. When setting the antenna source to Cable , a step appears allowing you to assign numerical values (channel frequencies) to the channels. For more information, refer to Channel → Auto Program (p. 14). ✎ Press the ENTER button at any time to interrupt the memorization process.	
5	Setting the Clock Mode	Set the Clock Mode automatically or manually. <ul style="list-style-type: none">• Auto: Allows you to select DST (Daylight Saving Time) mode and time zone• Manual: Allows you to manually set the current date and time (p. 21).	
6	Viewing the HD Connection Guide .	The connection method for the best HD screen quality is displayed.	
7	Enjoy your TV.	Press the ENTER button.	

If You Want to Reset This Feature...

MENU → Setup → Plug & Play → ENTER

Using an HDMI or HDMI/DVI cable: HD connection (up to 1080p)

We recommend using the HDMI connection for the best quality HD picture.

Available devices: DVD, Blu-ray player, HD cable box, HD STB (Set-Top-Box) satellite receiver.

PN63C540

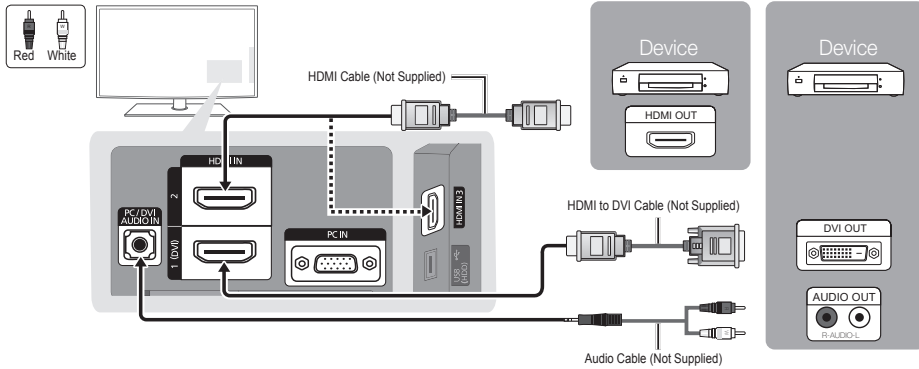

PN63C550 / PN63C590

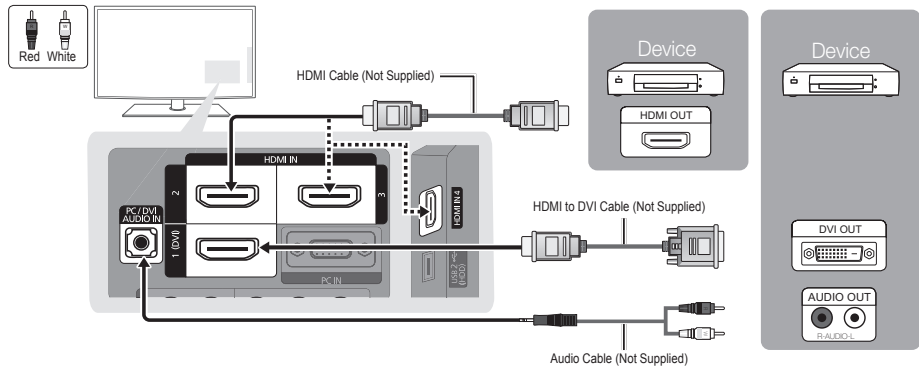

HDMI IN 1 (DVI), 2, 3, 4, PC/DVI AUDIO IN

- When using an HDMI/DVI cable connection, you must use the **HDMI IN 1 (DVI)** jack for video. A DVD, Blu-ray player, HD cable box, HD STB satellite receiver may require a DVI-HDMI (DVI to HDMI) cable or DVI-HDMI (DVI to HDMI) adapter. The **PC/DVI AUDIO IN** jack is required for audio.
- The picture may not display normally (if at all) or the audio may not work if an external device that uses an older version of HDMI mode is connected to the TV. If such a problem occurs, ask the manufacturer of the external device about the HDMI version and, if out of date, request an upgrade.
- Be sure to purchase a certified HDMI cable. Otherwise, the picture may not display or a connection error may occur.

Connections

Using a Component (up to 1080p) or Audio/Video (480i only) Cable

Available devices: DVD, Blu-ray player, cable box, STB satellite receiver, VCR

The diagram illustrates the connection of a device to a TV using Component or Audio/Video cables. On the left, a TV is shown with a callout to its rear panel. The rear panel features several ports: AV IN 1 (with a green jack), AV IN 2 (with a red jack), AV IN 3 (with a blue jack), AV IN 4 (with a yellow jack), and AV IN 5 (with a red jack). Below these are the AUDIO OUT (R-AUDIO-L), COMPONENT IN (Pb, Pr, Y), and VIDEO OUT (R-AUDIO-L) ports. On the right, a device is shown with its own ports: AUDIO OUT (R-AUDIO-L), COMPONENT OUT (Pb, Pr, Y), and VIDEO OUT (R-AUDIO-L). Cables are shown connecting the device's ports to the TV's ports. Labels indicate that Audio and Video cables are not supplied. A note at the bottom explains that when connecting to AV IN 1, the color of the AV IN 1 [Y/VIDEO] jack (green) will not match the video cable (yellow), and that the Component connection is recommended for better picture quality.

When connecting to AV IN 1, the color of the AV IN 1 [Y/VIDEO] jack (green) will not match the video cable (yellow).

For better picture quality, the Component connection is recommended over the A/V connection.

Connecting to an Audio Device

Using an Optical Cable (Digital) or Audio (Analog) Cable Connection

Available devices: Digital Audio System, Amplifier, DVD home theater

The diagram illustrates the connection of a TV to an audio device. On the left, a TV is shown with a callout to its rear panel. The rear panel features several ports: EX-LINK, DIGITAL AUDIO OUT (OPTICAL), and AUDIO OUT. On the right, two audio devices are shown: a Digital Audio System with an OPTICAL port and an Amplifier / DVD home theater with an AUDIO IN (R-AUDIO-L) port. Cables are shown connecting the TV's ports to the audio device's ports. Labels indicate that Optical and Audio cables are not supplied. A note at the bottom explains that when a Digital Audio System is connected to the DIGITAL AUDIO OUT (OPTICAL) jack, the volume of both the TV and the system should be decreased, and that 5.1 CH audio is available when the TV is connected to an external device supporting 5.1 CH. It also notes that when the receiver (home theater) is set on, sound output from the TV's optical jack will be heard from the home theater receiver, and that when the source is a digital component such as a DVD / Blu-ray player / cable box / STB (Set-Top-Box) satellite receiver and is connected to the TV via HDMI, only 2 CH audio will be heard from the home theater receiver. If you want to hear 5.1 CH audio, connect the digital audio out jack from your DVD / Blu-ray player / cable box / STB satellite receiver directly to an amplifier or home theater. A final note explains that the AUDIO OUT connects to the audio input jacks on your amplifier/DVD home theater, and that when connecting, the appropriate connector should be used, and that when an audio amplifier is connected to the AUDIO OUT jacks, the volume of the TV should be decreased and the volume level with the amplifier's volume control should be adjusted.

DIGITAL AUDIO OUT (OPTICAL)

- When a Digital Audio System is connected to the DIGITAL AUDIO OUT (OPTICAL) jack, decrease the volume of both the TV and the system.
- 5.1 CH (channel) audio is available when the TV is connected to an external device supporting 5.1 CH.
- When the receiver (home theater) is set on, you can hear sound output from the TV's optical jack. When the TV is receiving a DTV signal, the TV will send 5.1 CH sound to the home theater receiver. When the source is a digital component such as a DVD / Blu-ray player / cable box / STB (Set-Top-Box) satellite receiver and is connected to the TV via HDMI, only 2 CH audio will be heard from the home theater receiver. If you want to hear 5.1 CH audio, connect the digital audio out jack from your DVD / Blu-ray player / cable box / STB satellite receiver directly to an amplifier or home theater.

AUDIO OUT: Connects to the audio input jacks on your amplifier/DVD home theater.

- When connecting, use the appropriate connector.
- When an audio amplifier is connected to the AUDIO OUT jacks: Decrease the volume of the TV and adjust the volume level with the amplifier's volume control.

Using an EX-Link Cable Connection

Available Devices: External devices that support EX-Link



EX-LINK: Connector for service only.

Connecting to a PC

Using an HDMI/DVI cable or a D-sub cable

PN63C540

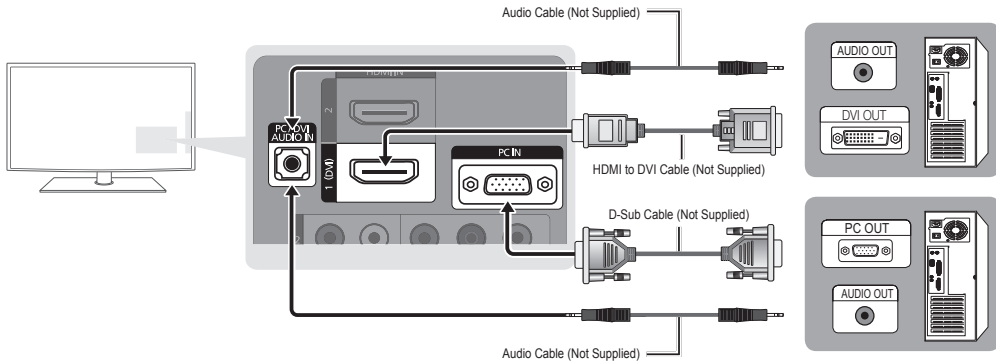

PN63C550 / PN63C590

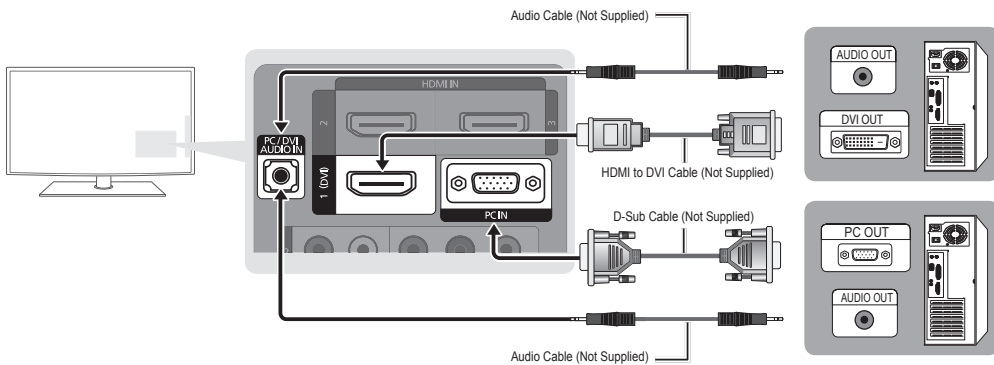

Connections

Display Modes (D-Sub and HDMI/DVI Input)

Optimal resolution is 1920 X 1080 @ 60 Hz.

Mode	Resolution	Horizontal Frequency (KHz)	Vertical Frequency (Hz)	Pixel Clock Frequency (MHz)	Sync Polarity (H / V)
IBM	640 x 350	31.469	70.086	25.175	+/-
	720 x 400	31.469	70.087	28.322	-/+
MAC	640 x 480	35.000	66.667	30.240	-/-
	832 x 624	49.726	74.551	57.284	-/-
	1152 x 870	68.681	75.062	100.000	-/-
VESA CVT	720 x 576	35.910	59.950	32.750	+/-
	1152 x 864	53.783	59.959	81.750	+/-
	1280 x 720	56.456	74.777	95.750	+/-
	1280 x 960	75.231	74.857	130.000	+/-
VESA DMT	640 x 480	31.469	59.940	25.175	-/-
	640 x 480	37.861	72.809	31.500	-/-
	640 x 480	37.500	75.000	31.500	-/-
	800 x 600	37.879	60.317	40.000	+/+
	800 x 600	48.077	72.188	50.000	+/+
	800 x 600	46.875	75.000	49.500	+/+
	1024 x 768	48.363	60.004	65.000	-/-
	1024 x 768	56.476	70.069	75.000	-/-
	1024 x 768	60.023	75.029	78.750	+/+
	1152 x 864	67.500	75.000	108.000	+/+
	1280 x 1024	63.981	60.020	108.000	+/+
	1280 x 1024	79.976	75.025	135.000	+/+
	1280 x 720	45.000	60.000	74.250	+/+
	1280 x 800	49.702	59.810	83.500	-/+
	1280 x 800	62.795	74.934	106.500	-/+
	1280 x 960	60.000	60.000	108.000	+/+
	1360 x 768	47.712	60.015	85.500	+/+
1440 x 900	55.935	59.887	106.500	-/+	
1440 x 900	70.635	74.984	136.750	-/+	
1680 x 1050	65.290	59.954	146.250	-/+	
VESA GTF	1280 x 720	52.500	70.000	89.040	+/-
	1280 x 1024	74.620	70.000	128.943	-/-
VESA DMT / DTV CEA	1920 x 1080p	67.500	60.000	148.500	+/+



NOTE

- For HDMI/DVI cable connection, you must use the **HDMI IN 1(DVI)** jack.
- The interlace mode is not supported.
- The set may operate abnormally if a non-standard video format is selected.
- Separate and Composite modes are supported. SOG(Sync On Green) is not supported.

Changing the Input Source

Source List

Use to select TV or an external input sources such as a DVD / Blu-ray player / cable box / STB satellite receiver.

 MENU  → Input → Source List → ENTER 



- TV / PC / AV1 / AV2 / Component1 / Component2 / HDMI1/DVI / HDMI2 / HDMI3 / USB (PN63C540)
- TV / PC / AV1 / AV2 / Component1 / Component2 / HDMI1/DVI / HDMI2 / HDMI3 / HDMI4 / USB (PN63C550 / PN63C590)

 You can only choose external devices that are connected to the TV. In the **Source List**, connected inputs will be highlighted.

 In the **Source List**, PC is always activated.



Edit Name

 MENU  → Input → Edit Name → ENTER 

- VCR / DVD / Cable STB / Satellite STB / PVR STB / AV Receiver / Game / Camcorder / PC / DVI PC / DVI Devices / TV / IPTV / Blu-ray / HD DVD / DMA: Name the device connected to the input jacks to make your input source selection easier.

 When a PC with a resolution of 1920 x 1080 @ 60Hz is connected to the HDMI IN 1(DVI) port, you should set the TV to **DVI PC** mode under **Edit Name**.

 When connecting an HDMI/DVI cable to the HDMI IN 1(DVI) port, you should set the TV to **DVI PC** or **DVI Devices** mode under **Edit Name**.

Basic Features

How to Navigate Menus



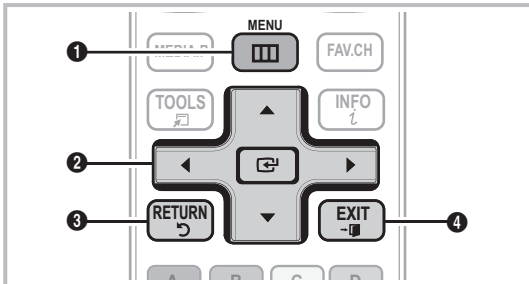



Before using the TV, follow the steps below to learn how to navigate the menu and select and adjust different functions.



- 1 MENU button: Displays the main on-screen menu.
- 2 ENTER  / Direction button: Move the cursor and select an item. Confirm the setting.
- 3 RETURN button: Returns to the previous menu.
- 4 EXIT button: Exits the on-screen menu.

How to Operate the OSD (On Screen Display)

The access step may differ depending on the selected menu.



1	MENU 	The main menu options appear on the screen: Picture, Sound, Channel, Setup, Input, Application, Support.
2	▲ / ▼	Select an icon with the ▲ or ▼ button.
3	ENTER 	Press ENTER  to access the sub-menu.
4	▲ / ▼	Select the desired submenu with the ▲ or ▼ button.
5	◀ / ▶	Adjust the value of an item with the ◀ or ▶ button. The adjustment in the OSD may differ depending on the selected menu.
6	ENTER 	Press ENTER  to confirm the selection.
7	EXIT 	Press EXIT.

Channel Menu

Seeing Channels

Channel List

Add, delete or set Favorite channels and use the program guide for digital broadcasts.





 MENU  → Channel → Channel List → ENTER 

CH LIST

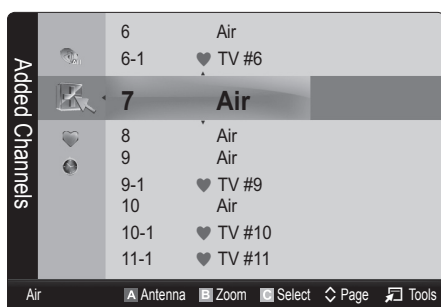





Select a channel in the **All Channels**, **Added Channels**, **Favorite** or **Programmed** screen by pressing the ▲ / ▼ and ENTER  buttons. Then you can watch the selected channel.



-  **All Channels**: Shows all currently available channels.
-  **Added Channels**: Shows all added channels.
-  **Favorite**: Shows all favorite channels.
-  **Programmed**: Shows all currently reserved programs.

 Using the color buttons with the **Channel List**

-  **Red (Antenna)**: Switches to **Air** or **Cable**.
-  **Green (Zoom)**: Enlarges or shrinks a channel number.
-  **Yellow (Select)**: Selects multiple channel lists. Select desired channels and press the Yellow button to set all the selected channels at the same time. The ✓ mark appears to the left of the selected channels.
-  **(Page)**: Move to next or previous page.
-  **(Tools)**: Displays the **Channel List** option menu. (The options menus may differ depending on the situation.)

Channel Status Display Icons

Icons	Operations
✓	A channel selected.
♥	A channel set as a Favorite.
⌚	A reserved Program.

Using Favorite Channels

 MENU  → Channel → Channel List → ENTER 

Add to Favorite / Delete from Favorite

TOOLS 

Set channels you watch frequently as Favorites.

1. Select a channel and press the **TOOLS** button.
2. Add or delete a channel using the **Add to Favorite** or **Delete from Favorite** menu respectively.

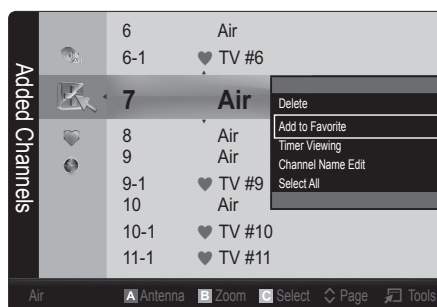

To show all Favorite channels, click on the button shown on the right.

FAV.CH



Memorizing channels

 MENU  → Channel → ENTER 

Antenna (Air / Cable)

Before your television can begin memorizing the available channels, you must specify the type of signal source that is connected to the TV (i.e. an Air or a Cable system).



Auto Program

- **Air**: Air antenna signal.
- **Cable**: Cable antenna signal.
- **Auto**: Air and Cable antenna.

 **NOTE**

- When selecting the Cable TV system: **STD**, **HRC** and **IRC** identify various types of cable TV systems. Contact your local cable company to identify the type of cable system that exists in your particular area. At this point, the signal source has been selected.
- After all the available channels are stored, it starts to remove scrambled channels. The **Auto Program** menu then reappears.

Editing Channels

 MENU  → Channel → Channel List → ENTER 

Channel Name Edit

1. Select a channel and press the **TOOLS** button.
 2. Edit the channel name using the **Channel Name Edit** menu.
- **Channel Name Edit** (analog channels only): Assign your own channel name.



Other Features

 MENU  → Channel → ENTER 

Clear Scrambled Channel

This function is used to filter out scrambled channels after Auto Program is completed. This process may take up to 20~30 minutes.

How to Stop Searching Scrambled Channels

1. Press the ENTER  button to select **Stop**.
2. Press the ◀ button to select **Yes**.
3. Press the ENTER  button.

 This function is only available in **Cable** mode.

Channel List



Channel List Option Menu

Set each channel using the **Channel List** menu options (**Add / Delete**, **Timer Viewing**, **Select All / Deselect All**). Option menu items may differ depending on the channel status.

1. Select a channel and press the **TOOLS** button.
2. Select a function and change its settings.

- **Add / Delete:** Delete or add a channel to display the channels you want.

 **NOTE**

- All deleted channels will be shown on the **All Channels** menu.
 - A gray-colored channel indicates the channel has been deleted.
 - The **Add** menu only appears for deleted channels.
 - Delete a channel from the **Added Channels** or **Favorite** menu in the same manner.
- **Timer Viewing:** You can set a desired channel to be displayed automatically at the reserved time. Set the current time first to use this function.
 1. Press the ◀ / ▶ / ▲ / ▼ buttons to select the desired channel in **Channel List**.
 2. Press the **TOOLS** button, then select **Timer Viewing**.
 3. Scroll up or down to adjust the settings in the box, or use the numeric buttons on your remote to enter the date and time.
 -  If you selected **Once**, **Every Week**, or **Everyday** in **Repeat**, you can enter the date you want.
 4. Select **OK**, then press the ENTER  button when done.

Basic Features

NOTE

- Only memorized channels can be reserved.
- Reserved programs will be displayed in the **Programmed** menu.
- When a digital channel is selected, press the ► button to view the digital program.

■ **Select All:** Select all the channels in the channel list.

■ **Deselect All:** Deselect all the selected channels.

 You can only select **Deselect All** when one or more channels are selected.

Programmed

(in Channel List)

You can view, modify or delete a show you have reserved to watch. **Programmed** timer viewing is displayed here. Highlight a program and press the **TOOLS** button to display Options.

■ **Change Info:** Change a show you have reserved to watch. Begin with step 3 of "Timer Viewing," above.

■ **Cancel Schedules:** Cancel a show you have reserved to watch.

 This deletes the highlighted or selected program(s).

■ **Information:** Display a show you have reserved to watch. (You can also change the reservation Information.)

 Alternatively, you can view Information by highlighting a program and pressing the **ENTER** button.

■ **Select All / Deselect All:** Select or deselect all reserved programs.

Fine Tune

(analog channels only)

If the reception is clear, you do not have to fine tune the channel, as this is done automatically during the search and store operation. If the signal is weak or distorted, fine tune the channel manually. Scroll to the left or right until the image is clear.

 Settings are applied to the channel you're currently watching.

 Fine tuned channels that have been saved are marked with an asterisk "*" on the right-hand side of the channel number in the channel banner.

 To reset the fine-tuning, select **Reset**.

Picture Menu

Changing the Preset Picture Mode

 MENU  → Picture → Mode → ENTER 

Mode

Select your preferred picture type.

- **Dynamic:** Suitable for a bright room.
- **Standard:** Suitable for a normal environment.
- **Movie:** Suitable for watching movies in a dark room.

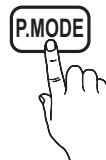

Adjusting Picture Settings

 MENU  → Picture → ENTER 



Cell Light / Contrast / Brightness / Sharpness / Color / Tint (G/R)

Your television has several setting options for picture quality control.

NOTE

- When you make changes to **Cell Light, Contrast, Brightness, Sharpness, Color or Tint (G/R)** the OSD will be adjusted accordingly.
- In PC mode, you can only make changes to **Cell Light, Contrast and Brightness**.
- Settings can be adjusted and stored for each external device connected to the TV.

Economical Solutions

 MENU  → Picture → Eco Solution → ENTER 

The Eco Function can be used to enhance your power savings.

Eco Solution

- **Energy Saving (Off / Low / Medium / High / Picture Off):** This adjusts the brightness of the TV in order to reduce power consumption. If you select **Picture Off**, the screen is turned off, but the sound remains on. Press any button except the volume button to turn on the screen. Until the screen turns on again, a distorted picture will be displayed for about 4 seconds.

- **Eco Sensor (Off / On):** To enhance your power savings; the picture settings will automatically adapt to the light in the room.

 If you adjust the **Cell Light**, the **Eco Sensor** will be set to **Off**.

Min Cell Light: When **Eco sensor** is **On**, the minimum screen brightness can be adjusted manually.

 If **Eco Sensor** is **On**, the display brightness may change (become slightly darker or brighter) depending on the surrounding light intensity.

- **No Signal Power Off (Off / 15 min. / 30 min. / 60 min.):** To avoid unnecessary energy consumption, set how long you want the TV to remain on if it's not receiving a signal.
-  Disabled when the PC is in power saving mode.

Changing the Picture Options

Advanced Settings

 MENU  → Picture → Advanced Settings → ENTER 

(Advanced Settings are available in **Standard / Movie** mode)
Compared to previous models, new Samsung TVs have a more precise picture.

 In PC mode, you can only make changes to **Dynamic Contrast**, **Gamma** and **White Balance**.

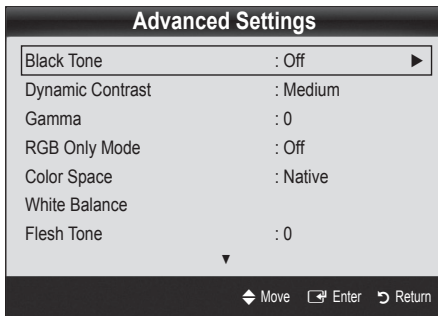

- **Black Tone (Off / Dark / Darker / Darkest):** Select the black level to adjust the screen depth.
- **Dynamic Contrast (Off / Low / Medium / High):** Adjust the screen contrast.
- **Gamma:** Adjust the primary color intensity.
- **RGB Only Mode (Off / Red / Green / Blue):** Displays the **Red**, **Green** and **Blue** color for making fine adjustments to the hue and saturation.



- **Color Space (Auto / Native):** Adjust the range of colors available to create the image.
- **White Balance:** Adjust the color temperature for a more natural picture.
- **R-Offset / G-Offset / B-Offset:** Adjust each color's (red, green, blue) darkness.
- **R-Gain / G-Gain / B-Gain:** Adjust each color's (red, green, blue) brightness.
- **Reset:** Resets the White Balance to its default settings.
- **Flesh Tone:** Emphasize pink "Flesh Tone."
- **Edge Enhancement (Off / On):** Emphasize object boundaries.

Picture Options

 MENU  → Picture → Picture Options → ENTER 

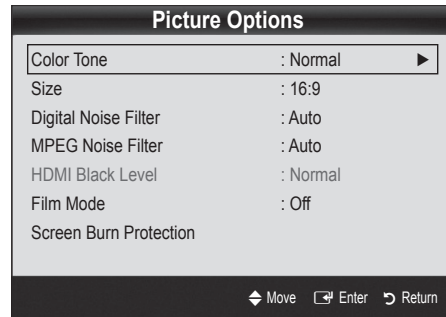
 In PC mode, you can only make changes to the **Color Tone**, **Size** and **Screen Burn Protection**.



- **Color Tone (Cool / Normal / Warm1 / Warm2)**
-  **Warm1** or **Warm2** will be deactivated when the picture mode is **Dynamic**.
-  Settings can be adjusted and stored for each external device connected to an input on the TV.

Basic Features

- **Size:** Your cable box/satellite receiver may have its own set of screen sizes as well. However, we highly recommend you use 16:9 mode most of the time.



16:9: Sets the picture to 16:9 wide mode.

Zoom1: Use for moderate magnification.

Zoom2: Use for a stronger magnification.

Wide Fit: Enlarges the aspect ratio of the picture to fit the entire screen.

Available with HD 1080i / 720p signals in 16:9 mode.

4:3: Sets the picture to basic (4:3) mode.

Do not watch in 4:3 format for a long time. Traces of borders displayed on the left, right and center of the screen may cause image retention (screen burn) which are not covered by the warranty.

Screen Fit: Displays the full image without any cut-off when HDMI (720p / 1080i / 1080p) or Component (1080i / 1080p) signals are inputted.

NOTE

- After selecting **Zoom1**, **Zoom2** or **Wide Fit**:
 1. Press the ► button to select **Position**.
 2. Press the ENTER button.
 3. Press the ▲ or ▼ button to move the picture up or down.
 4. Press the ENTER button.
 5. Press the ► button to select **Reset**.
 6. Press the ENTER button to reset the picture to its default position.
- After selecting **Screen Fit** in HDMI (1080i/1080p) or Component (1080i/1080p) mode, you made need to center the picture:
 1. Press the ◀ or ▶ button to select **Position**.
 2. Press the ENTER button.
 3. Press the ▲, ▼, ◀ or ▶ button to move the picture.
 4. Press the ENTER button.
 5. Press the ◀ or ▶ button to select **Reset**.
 6. Press the ENTER button.
- HD (High Definition): 16:9 - 1080i/1080p (1920x1080), 720p (1280x720)

- Settings can be adjusted and stored for each external device you have connected to an input on the TV.

Input Source	Picture Size
ATV, AV, Component (480i, 480p)	16:9, Zoom1, Zoom2, 4:3
DTV(1080i), Component (1080i, 1080p), HDMI (720p, 1080i, 1080p)	16:9, 4:3, Wide Fit, Screen Fit
PC	16:9, 4:3

- **Digital Noise Filter (Off / Low / Medium / High / Auto / Auto Visualization):** If the broadcast signal received by your TV is weak, you can activate the **Digital Noise Filter** feature to reduce any static and ghosting that may appear on the screen.

When the signal is weak, try other options until the best picture is displayed.

Auto Visualization: When changing analog channels, displays signal strength.

Only available for analog channels.

When bar is green, is that the best possible signal.

- **MPEG Noise Filter (Off / Low / Medium / High / Auto):** Reduces MPEG noise to provide improved picture quality.

- **HDMI Black Level (Normal / Low):** Selects the black level on the screen to adjust the screen depth.

Available only in HDMI mode.

- **Film Mode (Off / Auto1 / Auto2 / Cinema Smooth):** Sets the TV to automatically sense and process film signals from all sources and adjusts the picture for optimum quality.

Available in TV, AV, COMPONENT (480i / 1080i) and HDMI (480i / 1080i).

Cinema Smooth mode is available in PN63C590/PN63C590 model only.

An 1080p 24Hz HDMI signal must be input to use the **Cinema Smooth** function.

- **Screen Burn Protection:** To reduce the possibility of screen burn, this unit is equipped with screen burn prevention technology. The Time setting allows you to program the time between movement of the picture in minutes.

Pixel Shift (Off / On): Using this function, you can minutely move pixels on the PDP in horizontal or vertical direction to minimize after-images on the screen.

 Optimum condition for pixel shift

	Item	TV/AV/Component/ HDMI/PC
Horizontal	0~4	4
Vertical	0~4	4
Time (minute)	1~4 min.	4 min.

 The **Pixel Shift** value may differ depending on the TV size (inches) and mode.

 This function is not available in the **Screen Fit** mode.

Auto Protection Time (10 min. / 20 min. / 40 min. / 1 hour / Off): Set the time the screen remains idle with a still image until the screen saver is activated. The Screen Saver prevents the formation of ghost images on the screen.

Scrolling: This function removes after-images on the screen by moving all the pixels on the PDP according to a pattern. Use this function when there are remaining after-images or symbols on the screen, especially when you displayed a still image on the screen for a long time.

 The after-image removal function has to be executed for a long time (approximately 1 hour) to effectively remove after-images on the screen. If the after-image is not removed after performing the function, repeat the function again.

 Press any key on the remote control to cancel this feature.

Side Gray (Light / Dark): When you watch TV with the screen ratio set to 4:3, the screen is prevented from any damage by adjusting the white balance on both extreme left and right sides.

Picture Reset (OK / Cancel)

Resets your current picture mode to its default settings.

Setting up the TV with Your PC

Set the input source to PC.

 MENU  → Picture → ENTER 

Auto Adjustment

Adjust frequency values/positions and fine tune the settings automatically.

 Not available when connecting with an HDMI/DVI cable.

Screen

- **Coarse / Fine:** Removes or reduces picture noise. If the noise is not removed by Fine-tuning alone, then adjust the frequency as best as possible (**Coarse**) and Fine-tune again. After the noise has been reduced, readjust the picture so that it is aligned to the center of screen.
- **Position:** Adjust the PC's screen positioning if it does not fit the TV screen. Press the ▲ or ▼ button to adjust the Vertical-Position. Press the ◀ or ▶ button to adjust the Horizontal-Position.
- **Image Reset:** Resets the image to default settings.

Using Your TV as a Computer (PC) Display

Setting Up Your PC Software (Based on Windows XP)

Depending on the version of Windows and the video card, the actual screens on your PC will probably look different, but the same basic set-up information will apply in most cases. (If not, contact your computer manufacturer or Samsung Dealer.)

1. Click on "Control Panel" on the Windows start menu.
2. Click on "Appearance and Themes" in the "Control Panel" window and a display dialog-box will appear.
3. Click on "Display" and a display dialog box will appear.
4. Navigate to the "Settings" tab on the display dialog-box.
 - The correct size setting (resolution) [Optimum: 1920 X 1080 pixels]
 - If a vertical-frequency option exists on your display settings dialog box, the correct value is "60" or "60 Hz". Otherwise, just click "OK" and exit the dialog box.

Basic Features

Sound Menu

Changing the Preset Sound Mode

 MENU  → Sound → Mode → ENTER 



Mode

(standard sound mode only)

- **Standard:** Selects the normal sound mode.
- **Music:** Emphasizes music over voices.
- **Movie:** Provides the best sound for movies.
- **Clear Voice:** Emphasizes voices over other sounds.
- **Amplify:** Increase the intensity of high-frequency sound to allow a better listening experience for the hearing impaired.



Adjusting Sound Settings

 MENU  → Sound → Equalizer → ENTER 

Equalizer

Adjusts the sound mode (standard sound mode only).

- **Balance L/R:** Adjusts the balance between the right and left speaker.
- **100Hz / 300Hz / 1kHz / 3kHz / 10kHz** (Bandwidth Adjustment): Adjusts the level of specific bandwidth frequencies.
- **Reset:** Resets the equalizer to its default settings.

Sound Settings

 MENU  → Sound → ENTER 

Virtual Surround (Off / On)

(standard sound mode only)

This function provides a virtual 5.1 channel surround sound experience through a pair of speakers using HRTF (Head Related Transfer Function) technology.

Dialog Clarity (Off / On)

(standard sound mode only)

This function allows you to increase the intensity of a voice over background music or sound effects so that dialog can be heard more clearly.

Preferred Language

(digital channels only)

Digital-TV broadcasts are capable of simultaneous transmission of many audio tracks (for example, simultaneous translations of the program into foreign languages).

 You can only select a language among the ones being broadcasted.



Multi-Track Sound (MTS)

(analog channels only)

- **Mono:** Choose for channels that are broadcasting in mono or if you are having difficulty receiving a stereo signal.
- **Stereo:** Choose for channels that are broadcasting in stereo.
- **SAP:** Choose to listen to the Separate Audio Program, which is usually a foreign-language translation.

 Depending on the particular program being broadcast, you can listen to **Mono**, **Stereo** or **SAP**.



Auto Volume (Off / Normal / Night)

To equalize the volume level on each channel, set to **Normal**.

- **Night:** This mode provides an improved sound experience compared to **Normal** mode, making almost no noise. It is useful at night.

Speaker Select (External Speaker / TV Speaker)

A sound echo may occur due to a difference in decoding speed between the main speaker and the audio receiver. In this case, set the TV to **External Speaker**.

 When **Speaker Select** is set to **External Speaker**, the volume and MUTE buttons will not operate and the sound settings will be limited.

 When **Speaker Select** is set to **External Speaker**

- **TV Speaker: Off, External Speaker: On**

 When **Speaker Select** is set to **TV Speaker**

- **TV Speaker: On, External Speaker: On**

 If there is no video signal, both speakers will be mute.

SPDIF Output

SPDIF (Sony Philips Digital Interface) is used to provide digital sound, reducing interference going to speakers and various digital devices such as an A/V Receiver/Home theater.

- **Audio Format:** During the reception of a digital TV broadcast, you can select the Digital Audio output (SPDIF) format from the options **PCM** or **Dolby Digital**.
- **Audio Delay:** Correct audio-video sync problems, when watching TV or video, and when listening to digital audio output using an external device such as an AV receiver (0ms ~ 250ms).

Sound Reset (OK / Cancel)

Reset all sound settings to the factory defaults.

Setup Menu

Setting the Time

 MENU  → Setup → Time → ENTER 

Time

- **Clock:** Setting the clock is for using various timer features of the TV.

 The current time will appear every time you press the INFO button.

 If you disconnect the power cord, you have to set the clock again.

Clock Mode (Auto / Manual)

– **Auto:** Set the current time automatically using the time from a digital channel.

 The antenna must be connected in order to set the time automatically.

– **Manual:** Set the current time manually.

 Depending on the broadcast station and signal, the auto time set up may not be correct. In this case, set the time manually.

Clock Set: Set the **Month, Day, Year, Hour, Minute** and **am/pm** manually.

 Available only when **Clock Mode** is set to **Manual**.

 You can set the **Month, Day, Year, Hour,** and **Minute** directly by pressing the number buttons on the remote control.



DST (Daylight Saving Time) (Off / On): Switches the Daylight Saving Time function on or off.

 This function is only available when the **Clock Mode** is set to **Auto**.

Time Zone: Select your time zone.

 This function is only available when the **Clock Mode** is set to **Auto**.

Using the Sleep Timer

 MENU  → Setup → Time → Sleep Timer → ENTER 

- **Sleep Timer:** Automatically shuts off the TV after a preset period of time (30, 60, 90, 120, 150 and 180 minutes).

 To cancel the **Sleep Timer**, select **Off**.



Setting the On / Off Timer

 MENU  → Setup → Time → Timer 1 → ENTER 

You can set the TV to turn on automatically at a preset time.

- **Timer 1 / Timer 2 / Timer 3:** Three different on / off timer settings can be made. You must set the clock first.

Timer 1			
On Time	Inactivate 00 00 am		
Off Time	Inactivate 00 00 am		
Volume	Source	Antenna	Channel
20	TV	Cable	1
Repeat	Sun	Mon	Tue
Once	Wed	Thu	Fri
	Sat		
◀ Move ▶ Adjust ⏎ Enter ↵ Return			

Basic Features

On Time / Off Time: Set the hour, minute, and activate / inactivate. (To activate the timer with the setting you've chosen, set to **Activate**.)

Volume: Set the desired volume level.

Source: Select **TV** or **USB** content to be played when the TV is turned on automatically. (**USB** can be selected only when a USB device is connected to the TV)

Antenna (when the **Source** is set to **TV**): Select **Air** or **Cable**.

Channel (when the **Source** is set to **TV**): Select the desired channel.

Contents (when the **Source** is set to **USB**): Select a folder in the USB device containing music or photo files to be played when the TV is turned on automatically.

NOTE

- If there is no music file on the USB device or the folder containing a music file is not selected, the Timer function does not operate correctly.
- When there is only one photo file in the USB, the Slide Show will not play.
- If a folder name is too long, the folder cannot be selected.
- Each USB you use is assigned its own folder. When using more than one of the same type of USB, make sure the folders assigned to each USB have different names.

Repeat: Select **Once**, **Everyday**, **Mon~Fri**, **Mon~Sat**, **Sat~Sun** or **Manual** to set at your convenience. If you select **Manual**, you can set up the day you want to activate the timer.

 The mark indicates the day is selected.

 **Auto Power Off** (available only when the TV is turned on by the Timer): The TV will be automatically turned off after 3 hours of being left idle to prevent overheating.

Locking Programs

 MENU  → Setup → Security → ENTER 

Security

- **V-Chip:** The V-Chip feature automatically locks out programs that are deemed inappropriate for children. The user must enter a PIN (personal identification number) before any of the V-Chip restrictions are set up or changed.

NOTE

- **V-Chip** is not available in **HDMI**, **Component** or **PC** mode.
- The default PIN number of a new TV set is "0-0-0-0".
- **Allow All:** Press to unlock all TV ratings.
- **Block All:** Press to lock all TV ratings.

V-Chip Lock (Off / On): You can block rated TV Programs.

TV Parental Guidelines: You can block TV programs depending on their rating. This function allows you to control what your children are watching.

- **TV-Y:** Young children / **TV-Y7:** Children 7 and over / **TV-G:** General audience / **TV-PG:** Parental guidance / **TV-14:** Viewers 14 and over / **TV-MA:** Mature audience
- **ALL:** Lock all TV ratings. / **FV:** Fantasy violence / **V:** Violence / **S:** Sexual situation / **L:** Adult Language / **D:** Sexually Suggestive Dialog

 The V-Chip will automatically block certain categories dealing with more sensitive material. For example, if you block the **TV-Y** category, then **TV-Y7** will automatically be blocked. Similarly, if you block the **TV-G** category, then all the categories in the young adult group will be blocked (**TV-G**, **TV-PG**, **TV-14** and **TV-MA**). The sub-ratings (**D**, **L**, **S**, **V**) work similarly. So, if you block the **L** sub-rating in **TV-PG**, then the **L** sub-ratings in **TV-14** and **TV-MA** will automatically be blocked.

MPAA Rating: You can block movies depending on their MPAA rating. The Motion Picture Association of America (MPAA) has implemented a rating system that provides parents or guardians with advanced information on which films are appropriate for children.

- **G:** General audience (no restrictions). / **PG:** Parental guidance suggested. / **PG-13:** Parents strongly cautioned. / **R:** Restricted. Children under 17 should be accompanied by an adult. / **NC-17:** No children under age 17. / **X:** Adults only. / **NR:** Not rated.

 The **V-Chip** will automatically block any category that deals with more sensitive material. For example, if you block the **PG-13** category, then **R**, **NC-17** and **X** will automatically be blocked.

Canadian English: You can block TV programs depending on their Anglophone Canadian ratings.

- **C:** Programming intended for children under age 8. / **C8+:** Programming generally considered acceptable for children 8 years and over to watch on their own. / **G:** General programming, suitable for all audiences. / **PG:** Parental Guidance. / **14+:** Programming contains themes or content which may not be suitable for viewers under the age of 14. / **18+:** Adult programming.

 The **V-Chip** will automatically block any category that deals with more sensitive material. For example, if you block the **G** category, then **PG, 14+** and **18+** will automatically be blocked.

Canadian French: You can block TV programs depending on their French Canadian rating.

- **G:** General / **8 ans+:** Programming generally considered acceptable for children 8 years and over to watch on their own. / **13 ans+:** Programming may not be suitable for children under the age of 13. / **16 ans+:** Programming is not suitable for children under the age of 16. / **18 ans+:** Programming restricted to adults.

 The **V-Chip** will automatically block any category that deals with more sensitive material. For example, if you block the **8 ans+** category, then **13 ans+**, **16 ans+** and **18 ans+** will automatically be blocked also.

Downloadable U.S. Rating: Parental restriction information can be used while watching DTV channels.

 **NOTE**

- If information is not downloaded from the broadcasting station, the **Downloadable U.S. Rating** menu is deactivated.
- Parental restriction information is automatically downloaded while watching DTV channels. It may take several seconds.
- The **Downloadable U.S. Rating** menu is available for use after information is downloaded from the broadcasting station. However, depending on the information from the broadcasting station, it may not be available for use.
- Parental restriction levels differ depending on the broadcasting station. The default menu name and **Downloadable US Rating** change depending on the downloaded information.

- Even if you set the on-screen display to another language, the **Downloadable U.S. Rating** menu will appear in English only.
- The rating will automatically block certain categories that deal with more sensitive material.
- The rating titles (For example: Humor Level..etc) and TV ratings (For example: DH, MH, H..etc) may differ depending on the broadcasting station.

- **Change PIN:** The Change PIN screen will appear. Choose any 4 digits for your PIN and enter them. As soon as the 4 digits are entered, the **Confirm New PIN** screen appears. Re-enter the same 4 digits. When the Confirm screen disappears, your PIN has been memorized.



How to watch a restricted channel

If the TV is tuned to a restricted channel, the V-Chip will block it. The screen will go blank and the following message will appear:

This channel is blocked by V-Chip. Please enter the PIN to unblock.



 If you forget the PIN, press the remote-control buttons in the following sequence, which resets the pin to "0-0-0-0": **POWER** (off) → **MUTE** → 8 → 2 → 4 → **POWER** (on)

Other Features

 **MENU**  → **Setup** → **ENTER** 

Menu Language

Set the menu language.

1. Select **Menu Language** and press the **ENTER**  button.
2. Choose desired language and press the **ENTER**  button.

 Choose between **English**, **Español** and **Français**.

Caption

(On-Screen Text Messages)

- **Caption (Off / On):** You can switch the caption function on or off. If captions are not available, they will not be displayed on the screen.

 The Caption feature doesn't work in Component, HDMI or PC modes.



Basic Features

- **Caption Mode:** You can select the desired caption mode.

 The availability of captions depends on the program being broadcast.

Default / CC1~CC4 / Text1~Text4: (analog channels only) The Analog Caption function operates in either analog TV channel mode or when a signal is supplied from an external device to the TV. (Depending on the broadcasting signal, the Analog Caption function may or may not work with digital channels.)

Default / Service1~Service6 / CC1~CC4 / Text1~Text4: (digital channels only) The Digital Captions function works with digital channels.

 **Service1~6** may not be available in digital caption mode depending on the broadcast.

- **Digital Caption Options:** (digital channels only)

Size: Options include Default, Small, Standard and Large. The default is Standard.

Font Style: Options include Default and Styles 0 to 7. The default is Style 0.

Foreground Color: Options include Default, White, Black, Red, Green, Blue, Yellow, Magenta and Cyan. You can change the color of the letter. The default is White.

Background Color: Options include Default, White, Black, Red, Green, Blue, Yellow, Magenta and Cyan. You can change the background color of the caption. The default is Black.

Foreground Opacity: This adjusts the opacity of text. Options include Default, Transparent, Translucent, Solid and Flashing.

Background Opacity: This adjusts the opacity of the caption background. Options include Default, Transparent, Translucent, Solid and Flashing.

Return to Default: This option sets each Size, Font Style, Foreground Color, Background Color, Foreground Opacity and Background Opacity to its default.

 **NOTE**

- **Digital Caption Options** are available only when **Default** and **Service1 ~ Service6** can be selected in Caption Mode.
- The availability of captions depends on the program being broadcasted.
- The **Default** setting follows the standards set by the broadcaster.
- The Foreground and Background cannot be set to have the same color.
- You cannot set both the **Foreground Opacity** and the **Background Opacity** to **Transparent**.

Network (Network Type / Network Setup / Network Test)

For details on set up options, refer to the "Network Connection" instructions (p. 27).

General

- **Game Mode (Off / On):** When connecting to a game console such as PlayStation™ or Xbox™, you can enjoy a more realistic gaming experience by selecting the game mode.

 **NOTE**

- Restrictions on game mode (caution)
 - To disconnect the game console and connect another external device, set **Game Mode** to **Off** in the setup menu.
 - If you display the TV menu in **Game Mode**, the screen shakes slightly.
- **Game Mode** is not available when the input source is set to TV or PC.
- After connecting the game console, set **Game Mode** to **On**. Unfortunately, you may notice reduced picture quality.
- If **Game Mode** is **On**:
 - **Picture** mode is set to **Standard** and **Sound** mode is set to **Movie**.
 - **Equalizer** is not available.

- **Menu Transparency (Bright / Dark):** Set the Transparency of the menu.

- **Melody (Off / Low / Medium / High):** Set so that a melody plays when the TV is turned on or off.

Picture In Picture (PIP)

PIP

You can watch the TV tuner and one external video source simultaneously. **PIP** (Picture-in-Picture) does not function in the same mode.

 MENU  → Setup → PIP → ENTER 







NOTE

- For PIP sound, refer to the **Sound Select** instructions.
- If you turn the TV off while watching in PIP mode, the PIP window will disappear.
- You may notice that the picture in the PIP window becomes slightly unnatural when you use the main screen to view a game or karaoke.
- While **V-Chip** is in operation, the **PIP** function cannot be used.
- PIP Settings (PN63C540)



Main picture	Sub picture
Component, HDMI1/DVI, HDMI2, HDMI3, PC	TV

- PIP Settings (PN63C550 / PN63C590)





Main picture	Sub picture
Component, HDMI1/DVI, HDMI2, HDMI3, PC, HDMI4	TV

- **PIP (Off / On):** Activate or deactivate the PIP function.
- **Air/Cable (Air / Cable):** Select either **Air** or **Cable** as the input source for the sub-screen.
- **Channel:** Select the channel for the sub-screen.
- **Size ( / ):** Select a size for the sub-picture.
- **Position ( /  /  / ):** Select a position for the sub-picture.
- **Sound Select (Main / Sub):** You can choose the desired sound (**Main / Sub**) in the **PIP** mode.
- **Wireless Remote Control (On/Off):** Turn on/off or give permission to Samsung mobile phones / devices. You must have a Samsung Mobile phone /device which supports **Wireless Remote Control**. For more details, refer to each device's manual.

Support Menu

 MENU  → Support → ENTER 

Self Diagnosis

-  Self Diagnostic might take few seconds, this is part of the normal operation of the TV.
- **Picture Test:** Use to check for picture problems.
 - Yes:** If the test pattern does not appear or there is noise in the test pattern, select Yes. There may be a problem with the TV. Contact Samsung's Call Center for assistance (1-800-SAMSUNG).
 - No:** If the test pattern is properly displayed, select No. There may be a problem with your external equipment. Please check your connections. If the problem still persists, refer to the external device's user manual.
- **Sound Test (Yes / No):** Use the built-in melody sound to check for sound problems.
 -  If you hear no sound from the TV's speakers, before performing the sound test, make sure **Speaker Select** is set to **TV Speaker** in the **Sound** menu.
 -  The melody will be heard during the test even if **Speaker Select** is set to **External Speaker** or the sound is muted by pressing the MUTE button.
 - Yes:** If you can hear sound only from one speaker or not at all during the sound test, select Yes. There may be a problem with the TV. Contact Samsung's Call Center for assistance (1-800-SAMSUNG).
 - No:** If you can hear sound from the speakers, select No. There may be a problem with your external equipment. Please check your connections. If the problem still persists, refer to the external device's user manual.
- **Signal Information:** (digital channels only) An HD channel's reception quality is either perfect or the channels are unavailable. Adjust your antenna to increase signal strength.
- **Troubleshooting:** If the TV seems to have a problem, refer to this description.
 -  If none of these troubleshooting tips apply, contact the Samsung customer service center.

Advanced Features

Software Upgrade

Software Upgrade can be performed by network connection or downloading the latest firmware from "www.samsung.com," to a USB memory device.

Current Version - the software already installed in the TV.

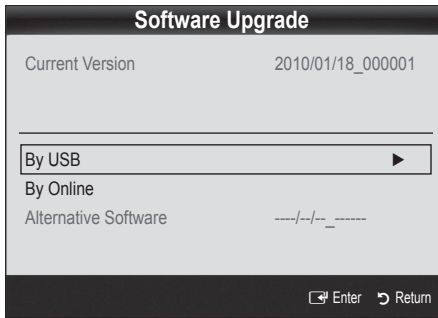

 Software is represented as "Year/Month/Day_Version".

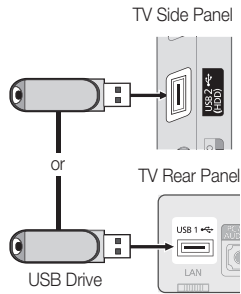

Installing the Latest Version

- **By USB:** Insert a USB drive containing the firmware upgrade file, downloaded from "www.samsung.com," into the TV. Please be careful not to disconnect the power or remove the USB drive until upgrades are complete. The TV will be turned off and on automatically after completing the firmware upgrade. When software is upgraded, video and audio settings you have made will return to their default settings. We advise you to write down your settings so that you can easily reset them after the upgrade.



- **By Online:** Upgrade the software using the Internet.
 -  First, configure your network. For detailed procedures on using the Network Setup, refer to the "Network Connection" instructions.
 -  If the internet connection doesn't operate properly, the connection may be broken. Please retry downloading. If the problem persists, download by USB and upgrade.

- **Alternative Software (backup):** Displays the software version downloaded through **By Online**. During the software upgrading, When the Upgrade will discontinue from last step, this function be activated.

HD Connection Guide

Refer to this information when connecting external devices to the TV.

Contact Samsung

View this information when your TV does not work properly or when you want to upgrade the software. You can find information regarding our call centers, and how to download products and software.

Advanced Features

Network Connection

You can set up your TV so that it can access the Internet through your local area network (LAN) using a wired or wireless connection.

Connecting to a Wired Network

You can attach your TV to your LAN using cable in three ways:

- You can attach your TV to your LAN by connecting the LAN port on the back of your TV to an external modem using a Cat 5 cable. See the diagram below.

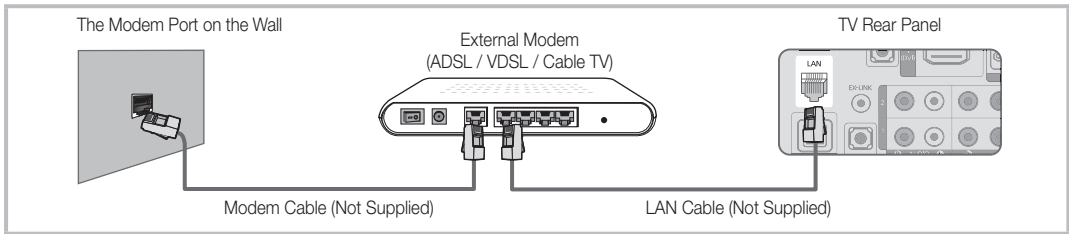

- You can attach your TV to your LAN by connecting the LAN port on the back of your TV to a IP Sharer which is connected to an external modem. Use Cat 5 cable for the connection. See the diagram below.

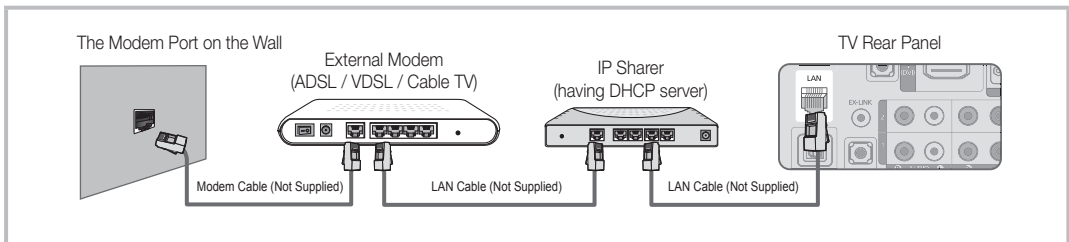

- Depending on how your network is configured, you may be able to attach your TV to your LAN by connecting the LAN port on the back of your TV directly to a network wall outlet using a Cat 5 cable. See the diagram below. Note that the wall outlet is attached to a modem or router elsewhere in your house.

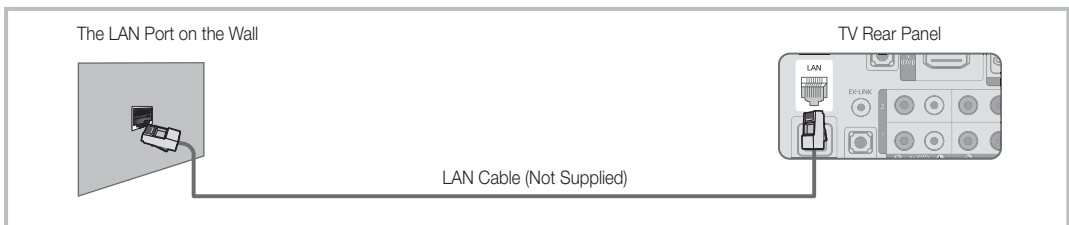

If you have a Dynamic Network, you should use an ADSL modem or router that supports Dynamic Host Configuration Protocol (DHCP). Modems and routers that support DHCP automatically provide the IP address, subnet mask, gateway, and DNS values your TV needs to access the Internet so you don't have to enter them manually. Most home networks are Dynamic Networks.

Some networks require a Static IP address. If your network requires a Static IP address, you must enter the IP address, subnet mask, gateway, and DNS values manually on your TV's Cable Setup Screen when you set up the network connection. To get the IP address, subnet mask, gateway, and DNS values, contact your Internet Service Provider (ISP). If you have a Windows computer, you can also get these values through your computer.

-  You can use ADSL modems that support DHCP if your network requires a Static IP address. ADSL modems that support DHCP also let you use Static IP addresses.

Advanced Features

Network Setup (Auto)

Use the Automatic **Network Setup** when connecting your TV to a network that supports DHCP. To set up your TV's wired LAN connection automatically, follow these steps:

How to set up automatically

1. Connect your TV to your LAN as described in the previous section.
2. Turn on your TV, press the **MENU** button on your remote, use the **▲** or **▼** button to select **Setup**, and then press the **ENTER** button.
3. Use the **▲** or **▼** button to select **Network** in the **Setup** menu, and then press the **ENTER** button. The **Network** screen appears.

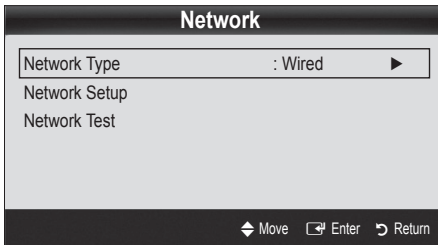

4. On the **Network** screen, select **Network Type**.
5. Set **Network Type** to **Wired**.
6. Select **Network Setup**. The **Network Setup** screen appears.

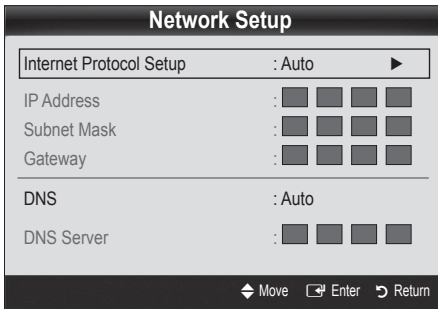

7. Set **Internet Protocol Setup** to **Auto**.
8. **Auto** acquires and enters the needed Internet values automatically.
9. Wait two minutes, and then press the **RETURN** button on your remote. Acquiring an IP address can take up to 2 minutes depending on network conditions.
10. Follow the directions for Manual if the TV does not automatically acquire a network connection.

Network Setup (Manual)

Use the Manual **Network Setup** when connecting your TV to a network that requires a Static IP address.

Getting the Network Connection Values

To get the Network connection values on most Windows computers, follow these steps:

1. Right click the Network icon on the bottom right of the screen.
2. In the pop-up menu that appears, click Status.
3. On the dialog that appears, click the Support tab.
4. On the Support Tab, click the Details button. The Network connection values are displayed.

How to set up manually

To set up your TV's cable network connection manually, follow these steps:

1. Follow Steps 1 through 6 in the "How to set up automatically" procedure.
2. Set **Internet Protocol Setup** to **Manual**.
3. Press the **▼** button on your remote to go to the first entry field.
4. Enter the **IP Address**, **Subnet Mask**, **Gateway**, and **DNS Server** values. Use the number buttons on your remote to enter numbers and the arrow buttons to move from one entry field to another.
5. When done, press the **RETURN** button on your remote.
6. Select **Network Test** to check the Internet connectivity.

Connecting to a Wireless Network

To connect your TV to your network wirelessly, you need a wireless router or modem and a Samsung Wireless LAN Adapter (WIS09ABGN, WIS09ABGN2, WIS10ABGN), which you connect to your TV's back or side panel USB jack. See the illustration below.

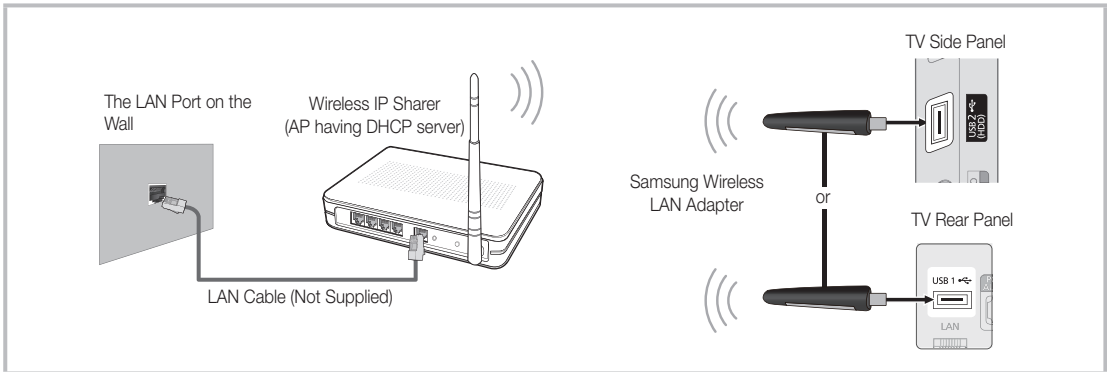

Samsung's Wireless LAN adapter is sold separately and is offered by select retailers, Ecommerce sites and Samsungparts.com. Samsung's Wireless LAN adapter supports the IEEE 802.11A/B/G and N communication protocols. Samsung recommends using IEEE 802.11N. When you play the video over a IEEE 802.11B/G connection, the video may not play smoothly.

NOTE

- You must use the "Samsung Wireless LAN Adapter" (WIS09ABGN, WIS09ABGN2, WIS10ABGN) to use a wireless network.
- Samsung's Wireless LAN adapter is sold separately. The Samsung Wireless LAN adapter is offered by select retailers, Ecommerce sites and Samsungparts.com.
- To use a wireless network, your TV must connect wirelessly to a wireless IP sharer (either a router or a modem). If the wireless IP sharer supports DHCP, your TV can use a DHCP or static IP address to connect to the wireless network.
- Select a channel for the wireless IP sharer that is not currently being used. If the channel set for the wireless IP sharer is currently being used by another device nearby, this will result in interference and communication failure.
- If you apply a security system other than the systems listed below, it will not work with the TV.
- If you select the Pure High-throughput (Greenfield) 802.11N mode and set your AP's Security Encryption type to WEP, TKIP or TKIPAES (WPS2Mixed), your Samsung TV will not support the connection in compliance with new Wi-Fi certification specifications.
- If your AP supports WPS (Wi-Fi Protected Setup), you can connect to the network via PBC (Push Button Configuration) or PIN (Personal Identification Number). WPS will automatically configure the SSID and WPA key in either mode.
- If your router, modem, or device isn't certified, it may not connect to the TV via the "Samsung Wireless LAN Adapter."
- **Connection Methods:** You can setup the wireless network connection 4 ways.
 - **PBC (WPS)**
 - Auto Setup (Using the Auto Network Search function)
 - Manual Setup
 - **Ad-Hoc**
- The Samsung Wireless LAN Adapter may not be recognized or work properly when connecting via a USB hub or via a USB extension cable other than the one available from Samsung.

Advanced Features

Notice

The picture may appear corrupted or have static for some channels when the TV is connected to the Samsung Wireless LAN Adapter. If this occurs, reconnect the Samsung Wireless LAN Adapter using the extension cable included in the box with the LAN Adapter.

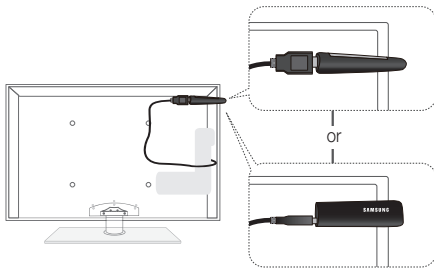

To reconnect the Samsung Wireless LAN Adapter using the extension cable, follow these steps:

The Samsung Wireless LAN Adapter should be installed in an interference-free area in order to avoid interference between the adapter and tuner.

1. Connect the extension cable to the **USB 2 (HDD)** port.
2. Connect the extension cable and Samsung Wireless LAN Adapter.
3. Attach the Samsung Wireless LAN Adapter to the back of the TV near the top, using double-sided adhesive tape.

Method: Connect via an extension cable

Network Setup (PBC (WPS))

How to set up using PBC (WPS)

If your router has a PBC (WPS) button, follow these steps:

1. Connect your TV to Samsung Wireless LAN Adapter as described in the previous section.
2. Turn on your TV, press the **MENU** button on your remote, use the **▲** or **▼** button to select **Setup**, and then press the **ENTER** button.
3. Use the **▲** or **▼** button to select **Network** in the **Setup** menu, and then press the **ENTER** button.
4. On the **Network** screen, select **Network Type**.
5. Set **Network Type** to **Wireless**.
6. Select **Network Setup**. The **Network Setup** screen appears.

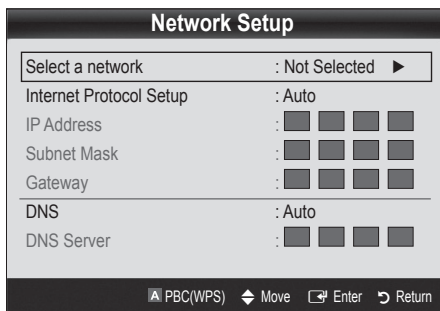

7. Press the Red button on your remote.
8. Press the PBC (WPS) button on your router within 2 minutes. Your TV player automatically acquires all the network setting values it needs and connects to your network.
9. After the network connection is set up, press the **RETURN** button to exit the **Network Setup** screen.

Network Setup (Auto)

Most wireless networks have an optional security system that requires devices that access the network to transmit an encrypted security code called an Access or Security Key. The Security Key is based on a Pass Phrase, typically a word or a series of letters and numbers of a specified length you were asked to enter when you set up security for your wireless network. If you use this method of setting up the network connection, and have a Security Key for your wireless network, you will have to enter the Pass Phrase during the setup process.

How to set up automatically

To set up the wireless connection automatically, follow these steps:

1. Follow Steps 1 through 6 in the "How to set up using PBC (WPS)" procedure.
2. Press the **▼** button to select **Internet Protocol Setup**, and then press the **ENTER** button. Press the **▲** or **▼** button to select **Auto**, and then press the **ENTER** button.
3. Press the **▲** button to go to **Select a Network**, and then press the **ENTER** button. The **Network** function searches for available wireless networks. When done, it displays a list of the available networks.
4. In the list of networks, press the **▲** or **▼** button to select a network, and then press the **ENTER** button.

If the AP is set to Hidden (Invisible), you have to select **Add Network** and enter the correct **Network Name (SSID)** and **Security Key** to establish the connection.

- If the Security/PIN pop-up appears, go to Step 6. If the Network Connecting Screen appears, go to Step 10.
- Press the ▲ or ▼ button to select **Security** or **PIN**. For most home networks, you would select Security (for **Security Key**). The **Security** Screen appears.

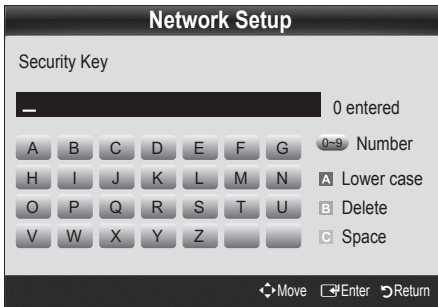

- On the **Security** screen, enter your network's Pass Phrase.
 - You should be able to find the Pass Phrase on one of the set up screens you used to set up your router or modem.
- To enter the Pass Phrase, follow these general directions:
 - Press the number buttons on your remote to enter numbers.
 - Use the direction buttons on your remote to move from button to button on the **Security Key** screen.
 - Press the Red button to change case or display symbols/characters.
 - To enter a letter or symbol, move to the letter or symbol, and then press the **ENTER** button.
 - To delete the last letter or number you entered, press the Green button on your remote.
- When done, press the Blue button on your remote. The Network Connecting screen appears.
- Wait until the connection confirmation message is displayed, and then press the **ENTER** button. The **Network Setup** screen re-appears.
- To test the connection, press the **RETURN** button to select **Network Test**, and then press the **ENTER** button.

Network Setup (Ad-Hoc)

You can connect to a mobile device without an access point through the "Samsung Wireless LAN Adapter" by using a peer to peer network.

How to connect to new Ad-hoc device

- Follow Steps 1 through 6 in the "How to set up using PBC (WPS)" (p. 30).
- Choose **Select a Network**. A list of devices/networks appears.
- While in the device list, press the Blue button on the remote.
 - The message **Ad-hoc is a direct Wi-Fi connection with cell phone or PC. The existing network system may have limited functionality. Do you want to change the network connection?** is displayed.
- Input the generated **Network Name (SSID)** and **Security Key** into the device you want to connect.

How to connect an existing Ad-hoc device

- Follow Steps 1 through 6 in the "How to set up using PBC (WPS)" (p. 30).
- Choose **Select a Network**. The Device/Network list appears.
- Select the device you want in the Device list.
- If security key is required, input the security key.
 - If network doesn't operate normally, check the **Network Name (SSID)** and **Security Key** again. An incorrect **Security Key** may cause a malfunction.

Advanced Features

Network Setup (Manual)

If the other methods do not work, you need to enter the Network setting values manually.



Getting the Network Connection Values

To get the Network connection values on most Windows computers, follow these steps:

1. Right click the Network icon on the bottom right of the screen.
2. In the pop-up menu, click Status.
3. On the dialog that appears, click the Support tab.
4. On the Support tab, click the Details button. The Network settings are displayed.

How to set up manually

To enter the Network connection values manually, follow these steps:

1. Follow Steps 1 through 6 in the “How to set up using PBC (WPS)” (p. 30).
2. Press the ▼ button to select **Internet Protocol Setup**, and then press the ENTER  button. Press the ▲ or ▼ button to select **Manual**, and then press the ENTER  button.
3. Press the ▼ button to go to the first entry field (IP Address).
4. Use the number buttons to enter numbers.
5. When done with each field, use the ► button to move successively to the next field. You can also use the other arrow buttons to move up, down, and back.
6. Enter the **IP Address**, **Subnet Mask**, and **Gateway** values.
7. Press the ▲ or ▼ button to go to **DNS**.
8. Press the ▼ button to go to the first DNS entry field. Enter the numbers as above.
9. When done, press the ▲ button to go to **Select a Network**. Select your network, and then press the ENTER  button.
10. Go to Step 4 in the “How to set up automatically” (p. 30), and follow the directions from that point on.

If Your TV Fails to Connect to the Internet

Your TV may not be able to connect to the Internet because your ISP has permanently registered the MAC address (a unique identifying number) of your PC or modem, which it then authenticates each time you connect to the Internet as a way of preventing unauthorized access. As your TV has a different MAC address, your ISP can not authenticate its MAC address, and your TV can not connect.

To resolve this problem, ask your ISP about the procedures required to connect devices other than a PC (such as your TV) to the Internet.

If your Internet service provider requires an ID or password to connect to the Internet, your TV may not be able to connect to the Internet. If this is the case, you must enter your ID or password when connecting to the Internet.

The internet connection may fail because of a firewall problem. If this is the case, contact your Internet service provider.

If you cannot connect to the Internet even after you have followed the procedures of your Internet service provider, please contact Samsung Electronics at 1-800-SAMSUNG.

Media Play



Enjoy photos, music and/or movie files saved on a USB Mass Storage Class (MSC) device.



MENU  → Application → Media Play (USB) → ENTER 

MediaPlay

Videos



SUM Change Device

View Devices Enter Return

Connecting a USB Device

1. Turn on your TV.
2. Connect a USB device containing photo, music and/or movie files to the **USB 1** or **USB 2 (HDD)** port on the back or side panel of the TV.
3. When USB is connected to the TV, popup window appears. Then you can select **Media Play**.

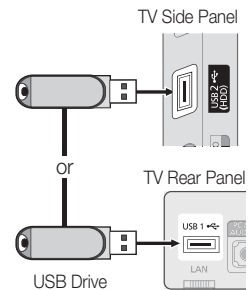

Connecting to your PC through a network

You can play pictures, music and videos saved on your PC through a network connection in the **Media Play (USB)** mode.

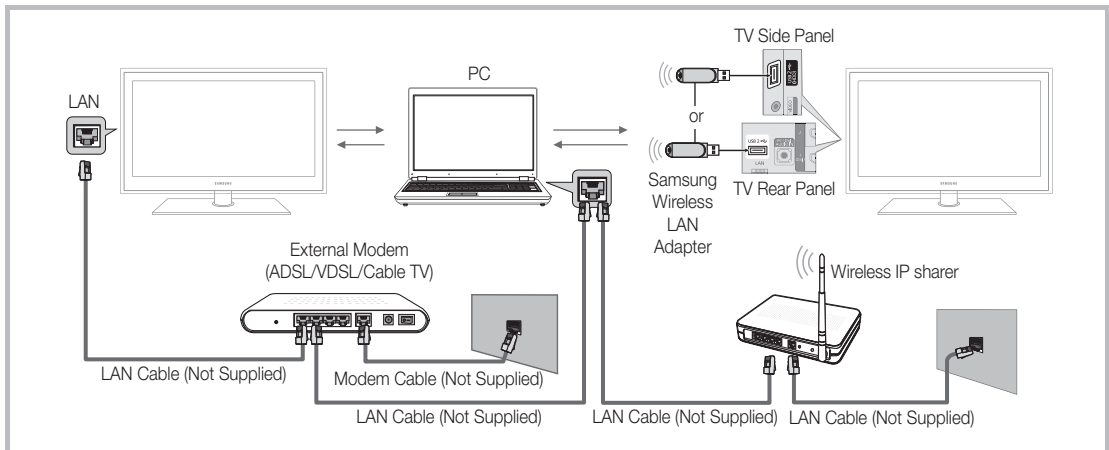

 If you want to use **Media Play** to play files saved on your PC over your TV, you should download "PC Share Manager" and users manual from "www.samsung.com."





1. For more information on how to configure your network, refer to "Network Connection" (p. 27).
 - You are recommended to locate both the TV and the PC in same subnet. The first 3 parts of the subnet address of the TV and the PC IP addresses should be the same and only the last part (the host address) should be changed. (e.g. IP Address: 123.456.789.**)
2. Using a LAN cable, connect between the external modem and the PC onto which the Samsung PC Share Manager Program will be installed.
 - You can connect the TV to the PC directly without connecting it through a Sharer (Router).

Advanced Features



 Functions that are not supported when connecting to a PC through a network:

- The **Background Music** and **Background Music Setting** functions.
- Sorting files by preference in the **Photos**, **Music**, and **Videos** folders.
- The  (REW) or  (FF) button while a movie is playing.

 The Divx DRM, Multi-audio, embedded captions are not supported.

 Samsung PC Share manager should be permitted by the firewall program on your PC.

 When you use **Media Play** mode through a network connection, depending on the functions of the provided server:



- The sorting method may vary.
- The scene search function may not be supported.
- The **Play Continuously** function, which resumes playing of a video, may not be supported.
 - The **Play Continuously** function does not support multiple users. (It will have only memorized the point where the most recent user stopped playing.)
- The  or  buttons may not work depending on the content information.
- You may experience file stuttering while playing a video in Media Play through a network connection.

 It might not work properly with unlicensed multimedia files.

 Need-to-Know List before using **Media Play (USB)**

- MTP (Media Transfer Protocol) is not supported.
- The file system supports FAT16, FAT32 and NTFS.
- Certain types of USB Digital camera and audio devices may not be compatible with this TV.
- Media Play only supports USB Mass Storage Class (MSC) devices. MSC is a Mass Storage Class Bulk-Only Transport device. Examples of MSC are Thumb drives, Flash Card Readers and USB HDD (USB HUB are not supported). Devices should be connected directly to the TV's USB port.
- Before connecting your device to the TV, please back up your files to prevent them from damage or loss of data. SAMSUNG is not responsible for any data file damage or data loss.
- Connect a USB HDD to the dedicated **USB 2 (HDD)** port.
- Do not disconnect the USB device while it is loading.
- The higher the resolution of the image, the longer it takes to display on the screen.
- The maximum supported JPEG resolution is 15360X8640 pixels.
- For unsupported or corrupted files, the "Not Supported File Format" message is displayed.
- If the files are sorted by Basic View, up to 1000 files can be displayed in each folder.
- MP3 files with DRM that have been downloaded from a non-free site cannot be played. Digital Rights Management (DRM) is a technology that supports the creation, distribution and management of the content in an integrated and comprehensive way, including the protection of the rights and interests of the content providers, the prevention of the illegal copying of contents, as well as managing billings and settlements.
- If more than 2 PTP devices are connected, you can only use one at a time.
- If more than two MSC devices are connected, some of them may not be recognized. A USB device that requires high power (more than 500mA or 5V) may not be supported.
- If an over-power warning message is displayed while you are connecting or using a USB device, the device may not be recognized or may malfunction.
- If the TV has been no input during time set in **Auto Protection Time**, the Screensaver will run.
- The power-saving mode of some external hard disk drives may be released automatically when connected to the TV.
- If a USB extension cable is used, the USB device may not be recognized or the files on the device may not be read.
- If a USB device connected to the TV is not recognized, the list of files on the device is corrupted or a file in the list is not played, connect the USB device to the PC, format the device and check the connection.
- If a file deleted from the PC is still found when Media Play is run, use the "Empty the Recycle Bin" function on the PC to permanently delete the file.

Screen Display

Move to the desired file using the up/down/right/left buttons and then press the ENTER  or  (Play) button. The file is played.

 Supports the **View Devices** and **Home in Media Play** homepage.

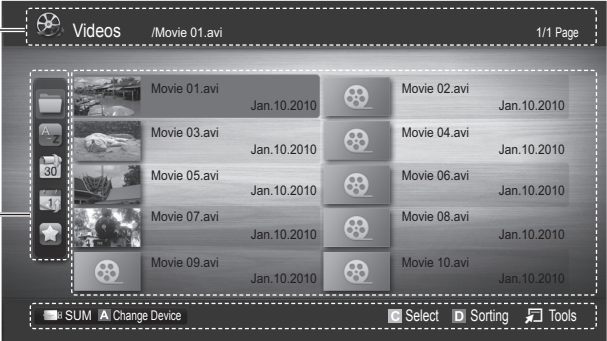





Information:
You can ascertain the selected file name and the number of files and page.



Sort List Section:
Displays the sorting standard.

 The sorting standard is different depending on the contents.

File List Section:
You can confirm the files and groups that are sorted by category.











Operation Buttons

-  **Red (Change Device):** Selects a connected device.
-  **Green (Preference):** Sets the file preference. (not supported in Basic view)
-  **Yellow (Select):** Selects multiple files from file list. Selected files are marked with a symbol.
-  **Blue (Sorting):** Selects the sort list.
-  **Tools:** Displays the option menu.

 Using the  (REW) or  (FF) button, file list can move to next or previous page.

Videos

Playing Video

1. Press the  or  button to select **Videos**, then press the ENTER  button in the **Media Play** menu.
2. Press the /// button to select the desired video in the file list.
3. Press the ENTER  button or  (Play) button.
 - The selected file is displayed on the top with its playing time.
 - If video time information is unknown, play time and progress bar are not displayed.
 - During video playback, you can search using the  and  button.

 In this mode, you can enjoy movie clips contained on a Game, but you cannot play the Game itself.

- Supported Subtitle Formats

Name	File extension	Format
MPEG-4 time-based text	.txt	XML
SAMI	.smi	HTML
SubRip	.srt	string-based
SubViewer	.sub	string-based
Micro DVD	.sub or .txt	string-based

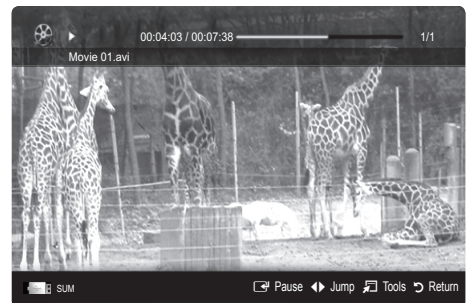

Advanced Features

- Supported Video Formats

File Extension	Container	Video Codec	Resolution	Frame rate (fps)	Bit rate (Mbps)	Audio Codec
*.avi *.mkv	AVI MKV	Divx 3.11 / 4.x / 5.1 / 6.0	1920x1080	6 ~ 30	8	MP3 / AC3 / LPCM / ADPCM / DTS Core
		XviD	1920x1080	6 ~ 30	8	
		H.264 BP / MP / HP	1920x1080	6 ~ 30	25	
		MPEG4 SP / ASP	1920x1080	6 ~ 30	8	
*.asf	ASF	Divx 3.11 / 4.x / 5.1 / 6.0	1920x1080	6 ~ 30	8	MP3 / AC3 / LPCM / ADPCM / WMA
		XviD	1920x1080	6 ~ 30	8	
		H.264 BP / MP / HP	1920x1080	6 ~ 30	25	
		MPEG4 SP / ASP	1920x1080	6 ~ 30	8	
*.wmv	ASF	Window Media Video v9	1920x1080	6 ~ 30	25	WMA
*.mp4	MP4	H.264 BP / MP / HP	1920x1080	6 ~ 30	25	MP3 / ADPCM / AAC
		MPEG4 SP / ASP	1920x1080	6 ~ 30	8	
		XVID	1920x1080	6 ~ 30	8	
*.3gp	3GPP	H.264 BP / MP / HP	1920x1080	6 ~ 30	25	ADPCM / AAC / HE-AAC
		MPEG4 SP / ASP	1920x1080	6 ~ 30	8	
*.vro *.vob	VRO VOB	MPEG1	1920x1080	24 / 25 / 30	30	AC3 / MPEG / LPCM
		MPEG2	1920x1080	24 / 25 / 30	30	
*.mpg *.mpeg	PS	MPEG1	1920x1080	24 / 25 / 30	30	AC3 / MPEG / LPCM / AAC
		MPEG2	1920x1080	24 / 25 / 30	30	
		H.264	1920x1080	6 ~ 30	25	
*.ts *.tp *.trp	TS	MPEG2	1920x1080	24 / 25 / 30	30	AC3 / AAC / MP3 / DD+ / HE-AAC
		H.264	1920x1080	6 ~ 30	25	
		VC1	1920x1080	6 ~ 30	25	

Other Restrictions

NOTE

- If there are problems with the contents of a codec, the codec will not be supported.
- If the information for a Container is incorrect and the file is in error, the Container will not be able to play correctly.
- Sound or video may not work if the contents have a standard bitrate/frame rate above the compatible Frame/sec listed in the table above.
- If the Index Table is in error, the Seek (Jump) function is not supported.

Video Decoder	Audio Decoder
<ul style="list-style-type: none"> Supports up to H.264, Level 4.1 H.264 FMO / ASO / RS, VC1 SP / MP / AP L4 and AVCHD are not supported. GMC is not supported. H.263 is not supported. 	<ul style="list-style-type: none"> Supports up to WMA 7, 8, 9, STD WMA 9 PRO does not support 2 channel excess multi channel or lossless audio. WMA sampling rate 22050Hz mono is not supported.

Playing movie continuously (Resume Play)

If you exit the playing movie function, the movie can be played later from the point where it was stopped.

1. Select the movie file you want to play continuously by pressing the ◀ or ▶ button to select it from the file list section.
2. Press the ▶ (Play) / ENTER button.
3. Select **Play Continuously** (Resume Play) by pressing the Blue button. The Movie will begin to play from where it was stopped.
 - ✎ The Blue button is available when resuming play.
 - ✎ If the **Continuous Movie Play Help** function is set to **On** in the **Settings** menu, a pop-up message will appear when you resume play a movie file.

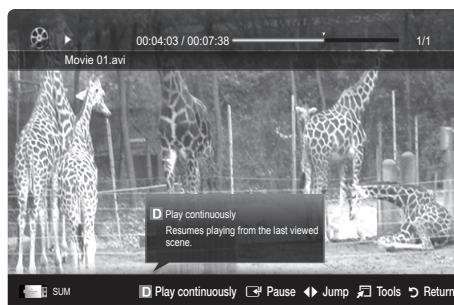

Music

Playing Music

1. Press the ◀ or ▶ button to select **Music**, then press the ENTER button in the **Media Play** menu.
 2. Press the ◀/▶/▲/▼ button to select the desired Music file in the file list.
 3. Press the ENTER button or ▶ (Play) button.
 - During music playback, you can search using the ◀ and ▶ buttons.
 - ◀ (REW) and ▶ (FF) buttons do not function during play.
- ✎ Only displays the files with MP3 and PCM file extension. Other file extensions are not displayed, even if they are saved on the same USB device.

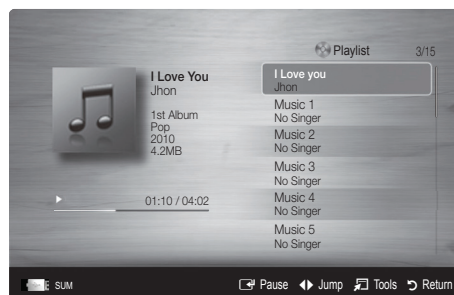

- ✎ If the sound is abnormal when playing MP3 files, adjust the **Equalizer** in the **Sound** menu. (An over-modulated MP3 file may cause a sound problem.)

Photos

Viewing a Photo (or Slide Show)

1. Press the ◀ or ▶ button to select **Photos**, then press the ENTER button in the **Media Play** menu.
 2. Press the ◀/▶/▲/▼ button to select the desired photo in the file list.
 3. Press the ENTER button or ▶ (Play) button.
 - While a photo list is displayed, press the ▶ (Play) / ENTER button on the remote control to start the slide show.
 - All files in the file list section will be displayed in the slide show.
 - During the slide show, files are displayed in order.
- ✎ Music files can be automatically played during the slide show if the **Background Music** is set to **On**.
- ✎ The **BGM Mode** cannot be changed until the BGM has finished loading.



Advanced Features

Playing Multiple Files

Playing selected video/music/photo files

1. Press the Yellow button in the file list to select the desired file.
2. Repeat the above operation to select multiple files.

 **NOTE**

- The ✓ mark appears to the left of the selected files.
- To cancel a selection, press the Yellow button again.
- To deselect all selected files, press the **TOOLS** button and select **Deselect All**.

3. Press the **TOOLS** button and select **Play Selected Contents**.

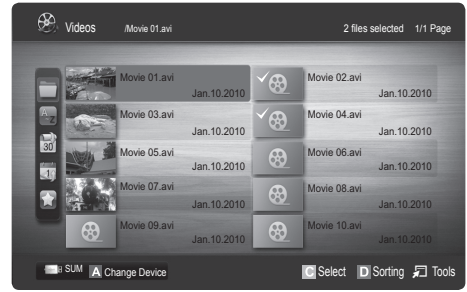











Playing the video/music/photo file group

1. While a file list is displayed, move to any file in the desired group.
2. Press the **TOOLS** button and select **Play Current Group**.

Media Play - Additional Functions

Sorting the file list

Press the Blue button in the file list to sort the files.

Category	Operation	Videos	Music	Photos
 Basic View	Displays the whole folder. You can view the photo by selecting the folder.	▼	▼	▼
 Title	Sorts and displays the file title in Symbol/Number/Alphabet/Special order.	▼	▼	▼
 Preference	Sorts and displays the file by preference. You can change the file preference in the file list section using the Green button.	▼	▼	▼
 Latest Date	Sorts and shows files by the latest date.	▼		▼
 Earliest Date	Sorts and shows files by the earliest date.	▼		▼
 Artist	Sorts the music file by artist in alphabetical order.		▼	
 Album	Sorts the music file by album in alphabetical order.		▼	
 Genre	Sorts music files by the genre.		▼	
 Mood	Sorts music files by the mood. You can change the music mood information.		▼	
 Monthly	Sorts and shows photo files by month.			▼

Videos/Music/Photos Play Option menu

During file playback, press the **TOOLS** button.

Category	Operation	Videos	Music	Photos
Title	You can directly to another Title.	▼		
Repeat Mode	You can play movie and music files repeatedly.	▼	▼	
Picture Size (Mode1 / Mode2 / Original)	You can adjust the picture size to your preference.	▼		
Picture Setting	You can adjust the picture setting. (p. 16, 17, 18, 19)	▼		▼
Sound Setting	You can adjust the sound setting. (p. 20, 21)	▼	▼	▼
Subtitle Setting	You can play the video with Subtitles. This function only works if the subtitles are the same file name as the video.	▼		
Stop Slide Show / Start Slide Show	You can start or stop a slide show.			▼
Slide Show Speed	You can select the slide show speed during the slide show.			▼
Background Music	You can set and select background music when watching a slide show.			▼
Zoom	You can zoom into images in full screen mode.			▼
Rotate	You can rotate images in full screen mode.			▼
Information	You can see detailed information about the played file.	▼	▼	▼

Settings

Using the Setup Menu

- **Continuous Movie Play Help (Resume Play) (On / Off):** Select to display the help pop-up message for continuous movie playback.
- **Get DivX® VOD registration code:** Shows the registration code authorized for the TV. If you connect to the DivX web site and register, you can download the VOD registration file. If you play the VOD registration using Media Play, the registration is completed.
 - ✎ For more information on DivX® VOD, visit "www.DivX.com."
- **Get DivX® VOD deactivation code:** When DivX® VOD is not registered, the registration deactivation code is displayed. If you execute this function when DivX® VOD is registered, the current DivX® VOD registration is deactivated.
- **Information:** Select to view information about the connected device.

Advanced Features

Anynet+

What is Anynet+?

Anynet+ is a function that enables you to control all connected Samsung devices that support Anynet+ with your Samsung TV's remote. The Anynet+ system can be used only with Samsung devices that have the Anynet+ feature. To be sure your Samsung device has this feature, check if there is an Anynet+ logo on it.

To connect to a Samsung Home Theater

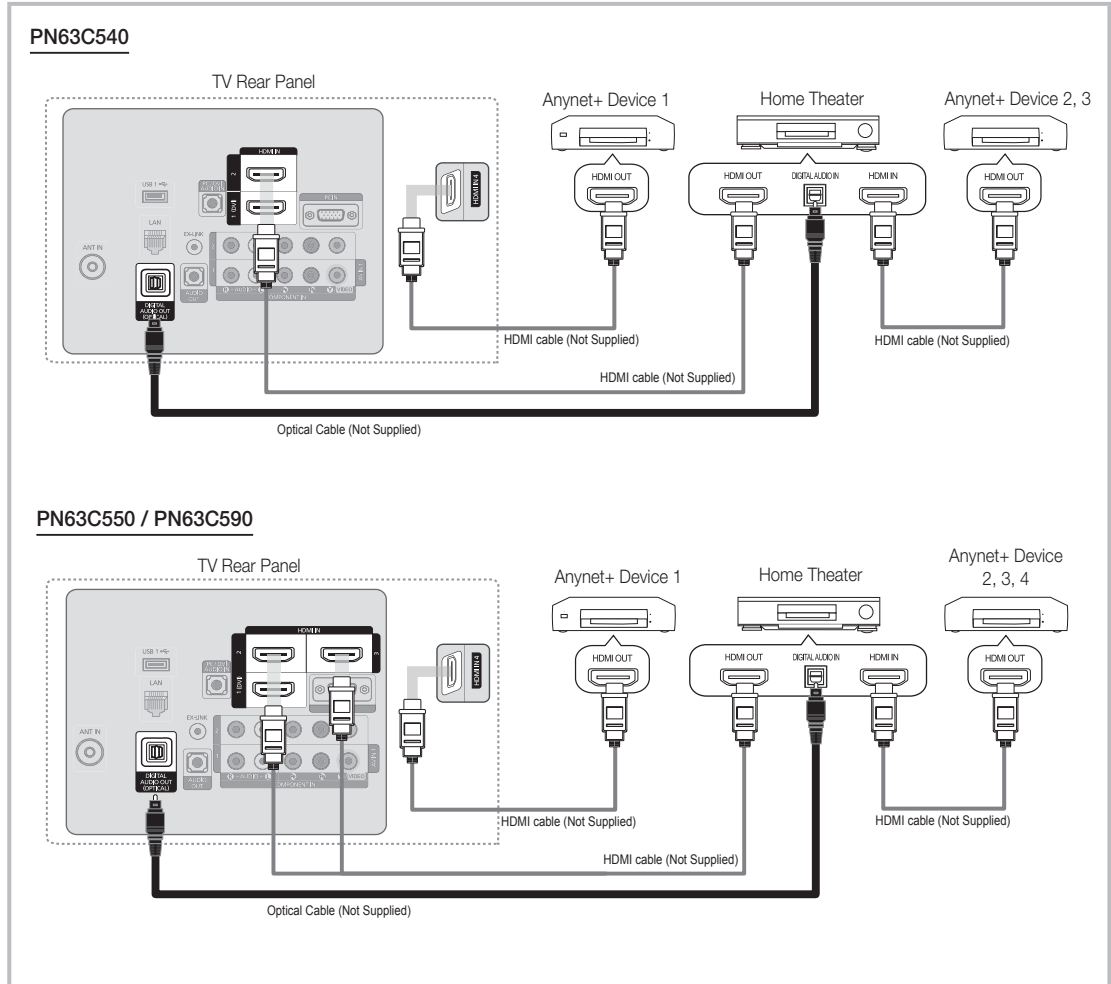

1. Connect the **HDMI IN (1(DVI), 2, 3 or 4)** jack on the TV and the **HDMI OUT** jack of the corresponding Anynet+ device using an HDMI cable.
2. Connect the **HDMI IN** jack of the Home Theater and the **HDMI OUT** jack of the corresponding Anynet+ device using an HDMI cable.

NOTE

- Connect the Optical cable between the **DIGITAL AUDIO OUT (OPTICAL)** jack on your TV and the Digital Audio Input on the Home Theater.
- When following the connection above, the Optical jack only outputs 2 channel audio. You will only hear sound from the Home Theater's Front, Left and Right speakers and the subwoofer. If you want to hear 5.1 channel audio, connect the **DIGITAL AUDIO OUT (OPTICAL)** jack on the DVD / Satellite Box (i.e. Anynet+ Device 1 or 2) directly to the Amplifier or Home Theater, not the TV.
- You can connect only one Home Theater.
- You can connect an Anynet+ device using the HDMI cable. Some HDMI cables may not support Anynet+ functions.
- Anynet+ works when the AV device supporting Anynet+ is in the standby or on status.
- Anynet+ supports up to 12 AV devices in total. Note that you can connect up to 3 devices of the same type.

Anynet+ Menu

The Anynet+ menu changes depending on the type and status of the Anynet+ devices connected to the TV.

Anynet+ Menu	Description
View TV	Changes Anynet+ mode to TV broadcast mode.
Device List	Shows the Anynet+ device list.
(device_name) MENU	Shows the connected device menus. E.g. If a DVD recorder is connected, the disc menu of the DVD recorder will appear.
(device_name) INFO	Shows the play menu of the connected device. E.g. If a DVD recorder is connected, the play menu of the DVD recorder will appear.
Recording: (*recorder)	Starts recording immediately using the recorder. (This is only available for devices that support the recording function.)
Stop Recording: (*recorder)	Stops recording.
Receiver	Sound is played through the receiver.

If more than one recording device is connected, they are displayed as (*recorder) and if only one recording device is connected, it will be represented as (*device_name).

Setting Up Anynet+

MENU → **Application** → **Anynet+ (HDMI-CEC)** → **ENTER**

Setup

Anynet+ (HDMI-CEC) (Off / On): To use the Anynet+ Function, **Anynet+ (HDMI-CEC)** must be set to **On**.

When the **Anynet+ (HDMI-CEC)** function is disabled, all the Anynet+ related operations are deactivated.

Auto Turn Off (No / Yes): Setting an Anynet+ Device to turn off automatically when the TV is turned off.

If **Auto Turn Off** is set to **Yes**, running external devices will turn off at the same time as the TV powers off. However, a device may not turn off if recording is in progress.

May not be enabled depending on the device.

Switching between Anynet+ Devices

1. Anynet+ devices connected to the TV are listed.

If you cannot find a device you want, press the Red button to refresh the list.

2. Select a device and press the **ENTER** button. You can switch to the selected device.

The **Device List** menu will only appear when you set **Anynet+ (HDMI-CEC)** to **On** in the Application menu.



- Switching to the selected device may take up to 2 minutes. You cannot cancel the operation during the switching operation.
- If you have selected external input mode by pressing the **SOURCE** button, you cannot use the Anynet+ function. Make sure to switch to an Anynet+ device by using the **Device List**.

Advanced Features





Recording

You can make a recording of a TV Program using a Samsung recorder.

1. Select **Recording**.

-  When there are more than two recording devices
 - When multiple recording devices are connected, the recording devices are listed. Select one recording device in the **Device List**.
-  When the recording device is not displayed, select **Device List** and press the Red button to search devices.

2. Press the EXIT button to exit.



-  You can record the source streams by selecting **Recording**: (device_name).
-  Pressing the  (REC) button will record whatever you are currently watching. If you are watching video from another device, the video from the device is recorded.
-  Before recording, check whether the antenna jack is properly connected to the recording device. To properly connect an antenna to a recording device, refer to the recording device's users manual.

Listening through a Receiver

You can listen to sound through a receiver (i.e Home Theater) instead of the **TV Speaker**.

1. Select **Receiver** and set to **On**.

2. Press the EXIT button to exit.

-  If your receiver supports audio only, it may not appear in the device list.
-  The receiver will work when you have properly connected the optical in jack of the receiver to the **DIGITAL AUDIO OUT (OPTICAL)** jack of the TV.
-  When the receiver (i.e Home Theater) is set to On, you can hear sound output from the TV's Optical jack. When the TV is displaying a DTV (air) signal, the TV will send out 5.1 channel sound to the receiver. When the source is a digital component such as a DVD and is connected to the TV via HDMI, only 2 channel sound will be heard from the receiver.

NOTE

- You can only control Anynet+ devices using the TV remote control, not the buttons on the TV.
- The TV remote control may not work under certain conditions. If this occurs, reselect the Anynet+ device.
- The Anynet+ functions do not operate with other manufacturers' products.

Troubleshooting for Anynet+

Problem	Possible Solution
Anynet+ does not work.	<ul style="list-style-type: none"> • Check if the device is an Anynet+ device. The Anynet+ system supports Anynet+ devices only. • Only one receiver (home theater) can be connected. • Check if the Anynet+ device power cord is properly connected. • Check the Anynet+ device's Video/Audio/HDMI cable connections. • Check whether Anynet+ (HDMI-CEC) is set to On in the Anynet+ setup menu. • Check whether the TV remote control is in TV mode. • Check whether the remote control is Anynet+ compatible. • Anynet+ doesn't work in certain situations. (Searching channels, operating Media Play or Plug & Play (initial setup), etc.) • When connecting or removing the HDMI cable, please make sure to search devices again or turn your TV off and on again. • Check if the Anynet+ Function of Anynet+ device is set on.
I want to start Anynet+.	<ul style="list-style-type: none"> • Check if the Anynet+ device is properly connected to the TV and check if the Anynet+ (HDMI-CEC) is set to On in the Anynet+ Setup menu. • Press the TOOLS button to display the Anynet+ menu and select a menu you want.
I want to exit Anynet+.	<ul style="list-style-type: none"> • Select View TV in the Anynet+ menu. • Press the SOURCE button on the TV remote control and select a non- Anynet+ device. • Press ▼ CH ▲, PRE-CH, and FAV.CH to change the TV mode. (Note that the channel button operates only when a tuner-embedded Anynet+ device is not connected.)
The message "Connecting to Anynet+ device..." appears on the screen.	<ul style="list-style-type: none"> • You cannot use the remote control when you are configuring Anynet+ or switching to a view mode. • Use the remote control when the Anynet+ setting or switching to view mode is complete.
The Anynet+ device does not play.	<ul style="list-style-type: none"> • You cannot use the play function when Plug & Play (initial setup) is in progress.
The connected device is not displayed.	<ul style="list-style-type: none"> • Check whether or not the device supports Anynet+ functions. • Check whether or not the HDMI cable is properly connected. • Check whether Anynet+ (HDMI-CEC) is set to On in the Anynet+ setup menu. • Search Anynet+ devices again. • You can connect an Anynet+ device using the HDMI cable only. Some HDMI cables may not support Anynet+ functions. • If connection is terminated because there has been a power interruption or the HDMI cable has been disconnected, please repeat the device scan.
The TV Program cannot be recorded.	<ul style="list-style-type: none"> • Check whether the antenna jack on the recording device is properly connected.
The TV sound is not output through the receiver.	<ul style="list-style-type: none"> • Connect the optical cable between TV and the receiver.

Advanced Features

AllShare

 MENU  → Application → AllShare → ENTER 

About AllShare

AllShare connects your TV and compatible Samsung mobile phones / devices through a network. On your TV, you can view call arrivals, SMS messages and schedules set on your mobile phones. In addition, you can play media contents including videos, photos and music saved on your mobile phones or the other devices (such as your PC) by controlling them on the TV via the network. Additionally, you can use your TV for browsing web pages in your mobile phones.

 For more information, visit “www.samsung.com” or contact the Samsung call center. Mobile devices may need additional software installation. For details, refer to each device’s user’s guide.

Setting Up AllShare

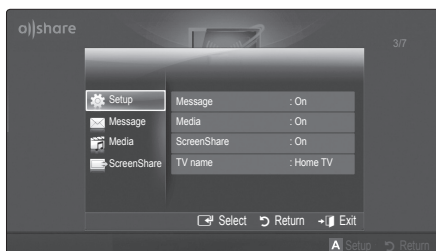

Setup

- **Message (On / Off):** Enables or disables the message function (for call arrivals, SMS messages and schedules set on your mobile phones).
- **Media (On / Off):** Enables or disables the media function. When the media function is on, it plays videos, photos and music from a mobile phone or other device that supports AllShare.
- **ScreenShare (On / Off):** Enables or disables the ScreenShare function for using mobile phone as a remote control.
- **TV name:** Sets the TV name so you can find it easily on a mobile device.
 If you select **User Input**, you can type on the TV using the OSK (On Screen Keyboard).



Message / Media / ScreenShare

Shows a list of mobile phones or connected devices which have been set up with this TV for using the **Message**, **Media**, or **ScreenShare** function.

-  The **Media** function is available in all mobile devices which support AllShare.
- **Allowed / Denied:** Allows/Blocks the mobile phone.
- **Delete:** Deletes the mobile phone from the list.
 This function only deletes the name of the mobile from the list. If the deleted mobile device is turned on or tries to connect to the TV, it may appear on the list again.

Using the Message Function



Using this function, you view call arrivals, SMS messages and schedules set on the mobile phone through the alarm window while watching TV.

NOTE

- To disable the alarm window, set **Message** to **Off** in **Setup** of AllShare.
- If **OK** is selected, or if **OK** is not selected after the message has appeared three times, the message will be deleted. The message is not deleted from the mobile phone.
- The alarm window can be displayed while using some applications such as **Media Play** etc. To view the contents of a message, switch to TV viewing mode.
- When a message from an unknown mobile phone is displayed, select the mobile phone on the message menu in AllShare and select **Denied** to block the phone.

Message View

If a new SMS message arrives while you are watching TV, the alarm window appears. If you click the OK button, the contents of the message are displayed.



-  You can configure the viewing settings for SMS messages on your mobile phones. For the procedures, refer to the mobile phone manual.
-  Some types of characters may be displayed as blank or broken characters.

Call Arrival Alarm

If a call arrives while you are watching TV, the alarm window appears.

Schedule Alarm

While you are watching TV, the alarm window appears to display the registered event.

-  You can configure viewing settings for schedule contents on your mobile phones. For the procedures, refer to the mobile phone manual.
-  Some special characters may be displayed as blank or broken characters.

Using the Media Function

An alarm window appears informing the user that the media contents (videos, photos, music) sent from a mobile phone will be displayed on your TV. The contents are played automatically 3 seconds after the alarm window appears. If you press the **RETURN** or **EXIT** button when the alarm window appears, the media contents are not played.

NOTE

- If the media function executes for the first time, the warning popup windows appears. Press the **ENTER**  button to select **Allow**, then you can use Media function on that device.

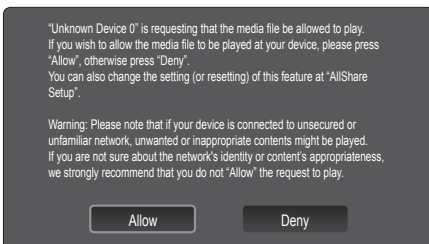

- To turn off the media contents transmission from the mobile phone, set **Media** to **Off** in the **AllShare** setup.
- Contents may not be played on your TV depending on their resolution and format.
- The **ENTER**  and **◀ / ▶** buttons may not work depending on the type of media content.
- Using the mobile device, you can control the media playing. For details, refer to each mobile's user's guide.
- When you want to play media contents from your PC, select the PC icon on the main display of **AllShare**. Then the TV's **Media Play** menu automatically changes. For more detail information, refer to "Media Play" (p. 32).

Using ScreenShare Function

Using ScreenShare, you can browse various web contents provided by the mobile phone. For example, the image below displays an access page for contents on a mobile. You can read the mobile's files and view the phone book and calendar on the TV. Also, in the phone book, you can make a call to another person, or send to SMS.

NOTE

- You must have ScreenShare installed on your Samsung Mobile phone/device to use this feature.
- **Doc Viewer** can read files in doc format, but cannot modify them.
- The screen display may differ depending on the connected device.



Using your Samsung Phone to control your TV Simply

Before you can use this feature, you must connect to a Samsung mobile phone that supports ScreenShare functions. When operating the TV with your mobile phone, only the **POWER**, **-VOL+**, **▼ CH ▲** and **MUTE** buttons are supported.

-  Even if you keep pressing down on a control button (channel or volume) on the mobile phone, the value will only go up or down by one unit.

Other Information

Installing the Wall Mount

Attaching the Blanking Bracket

When installing the TV onto a wall, attach the Blanking Bracket as shown.

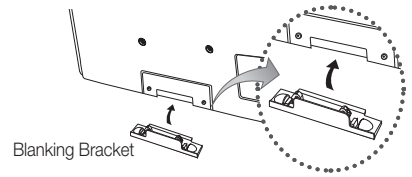

Installing the Wall Mount Kit

The wall mount kit (sold separately) allows you to mount the TV on the wall.

For detailed information on installing the wall mount, see the instructions provided with the wall mount. Contact a technician for assistance when installing the wall mount bracket.

Samsung Electronics is not responsible for any damage to the product or injury to yourself or others if you elect to install the TV on your own.

Wall Mount Kit Specifications (VESA)

The wall mount kit is not supplied, but sold separately.

Install your wall mount on a solid wall perpendicular to the floor. When attaching to other building materials, please contact your nearest dealer. If installed on a ceiling or slanted wall, it may fall and result in severe personal injury.

NOTE

- Standard dimensions for wall mount kits are shown in the table below.
- When purchasing our wall mount kit, a detailed installation manual and all parts necessary for assembly are provided.
- Do not use screws that do not comply with the VESA standard screw specifications.
- Do not use screws that are longer than the standard dimension or do not comply with the VESA standard screw specifications. Screws that are too long may cause damage to the inside of the TV set.
- For wall mounts that do not comply with the VESA standard screw specifications, the length of the screws may differ depending on the wall mount specifications.
- Do not fasten the screws too strongly this may damage the product or cause the product to fall, leading to personal injury. Samsung is not liable for these kinds of accidents.
- Samsung is not liable for product damage or personal injury when a non-VESA or non-specified wall mount is used or the consumer fails to follow the product installation instructions.
- Do not mount the TV at more than a 15 degree tilt.
- Always use two people to mount the TV to a wall.

Product Family	inches	VESA Spec. (A * B)	Standard Screw	Quantity
PDP TV	42~50	400 X 400	M8	4
	58~63	600 X 400		
	70~79	800 X 400		
	80~	1400 X 800		

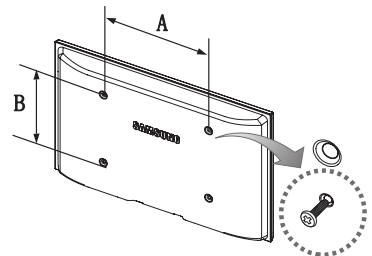

Unscrew the hole around before installing Wall-Mount on the wall.



Do not install your Wall Mount Kit while your TV is turned on. It may result in personal injury due to electric shock.

Assembling the Cables

Enclose the cables in the Cable tie so that the cables are not visible through the transparent stand. Overly rigid or thick cables can damage input jacks over long term use.

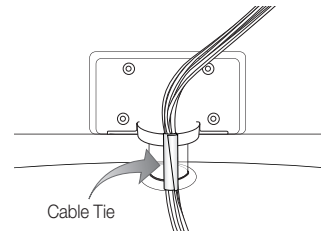

Securing the Installation Space

Keep the required distances between the product and other objects (e.g. walls) to ensure proper ventilation. Failing to do so may result in fire or a problem with the product due to an increase in the internal temperature of the product.

- ✎ When using a stand or wall-mount, use parts provided by Samsung Electronics only.
 - If you use parts provided by another manufacturer, it may result in a problem with the product or an injury due to the product falling.
- ✎ The appearance may differ depending on the product.
- ✎ Be careful when you contact the TV because some parts can be somewhat hot.

Installation with a stand.

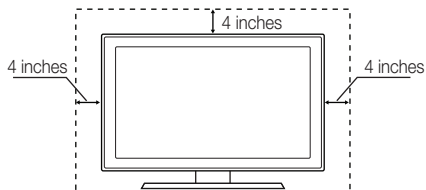

Installation with a wall-mount.

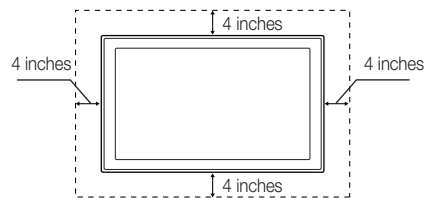

Other Information

Securing the TV to the Wall



Caution: Pulling, pushing, or climbing on the TV may cause the TV to fall. In particular, ensure your children do not hang over or destabilize the TV. Doing so may cause the TV to tip over, causing serious injuries or death. Follow all safety precautions provided in the included Safety Flyer with your TV. For added stability and safety, you can purchase and install the anti fall device as described below.

The TV-Holder Kit (Sold Separately):

The parts below are included in the TV Holder kit. In addition, you need to provide a wood screw, screw and molly, or other screw appropriate for the wall or cabinet you intend to secure the TV-Holder string to. We recommend a size M4xL20 wood screw.



TV-Holder (BN96-15753A)







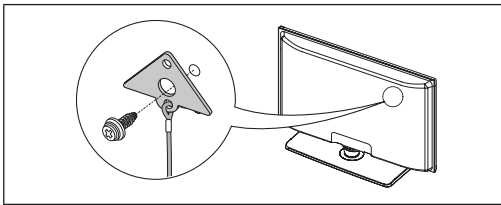

Screw (M8 X L19)

Installing the TV-Holder

1. Remove the screw attached to the back of your TV, and then connect the TV-Holder to the TV with the screw included in the TV-Holder Kit that is designated for your TV.

 Make sure to use only the appropriate supplied screw. If you use a different screw, you can damage your TV.



2. Firmly fasten the screw you provided (size M4xL20 or similar) to the wall or cabinet where the TV is to be installed.
 If you fasten the screw to the wall, we recommend you drive the screw into a stud. If that is not possible, use a molly to anchor the screw.
3. Tie the TV-Holder cord to the screw fastened on the wall or cabinet so that the TV is fixed. See the illustrations below.
 Install the TV close to the wall so that it does not fall.
 When attaching the TV-Holder cord to the wall, tie the cord level with the ground or slanted downwards for safety purposes.
 Check the cord occasionally to make sure it is secure.
 Before moving the TV, separate the connected cord first.

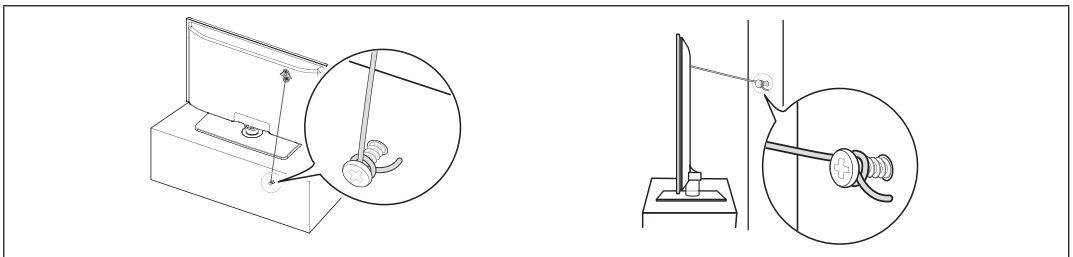

4. Verify all connections are properly secured. Periodically check the connections for any sign of fatigue or failure. If you have any doubt about the security of your connections, contact a professional installer.

To purchase the TV-Holder Kit, contact Samsung Customer Care

- In the United States: 1-800-SAMSUNG (1-800-726-7864)
- In Canada: 1-800-SAMSUNG (1-800-726-7864)

Troubleshooting

If the TV seems to have a problem, first try this list of possible problems and solutions. If none of these troubleshooting tips apply, visit "www.samsung.com," then click on Support, or call Samsung customer service at 1-800-SAMSUNG.

Issues	Solutions and Explanations
Poor picture	First of all, please perform the Picture Test and confirm that your TV is properly displaying the test image. (go to MENU - Support - Self Diagnosis - Picture Test) (p. 25) If the test image is properly displayed, the poor picture may be caused by the source or signal.
The TV image does not look as good as it did in the store.	<ul style="list-style-type: none"> • If you have an analog cable/satellite box, upgrade to an HD digital set top box. Use HDMI or Component cables to deliver HD (high definition) picture quality. • Cable/Satellite subscribers: Try HD stations from the channel line up. • Antenna connection: Try HD stations after performing Auto program. •  Many HD channels are up scaled from SD(Standard Definition) contents. • Adjust the Cable/Sat box video output resolution to 1080i or 720p.
The picture is distorted: macro block error, small block, dots, pixelization.	<ul style="list-style-type: none"> • Compression of video contents may cause picture distortion, especially in fast moving pictures such as sports and action movies. • Low signal level can cause picture distortion. This is not a TV problem. • Mobile phones used close to the TV (cca up to 1m) may cause noise in picture on Analogue and digital TV.
Color is wrong or missing.	<ul style="list-style-type: none"> • If you're using Component connection, make sure the component cables are connected to the correct jacks. Incorrect or loose connections may cause color problems or a blank screen.
There is poor color or brightness.	<ul style="list-style-type: none"> • Adjust the Picture options in the TV menu. (go to Picture mode / Color / Brightness / Sharpness) (p. 16) • Adjust Energy Saving option in the Setup menu (go to MENU - Picture - Eco Solution - Energy Saving) (p. 16) • Try resetting the picture to view the default picture settings. (go to MENU - Picture - Picture Reset) (p. 19)
There is a dotted line on the edge of the screen.	<ul style="list-style-type: none"> • If the picture size is set to Screen Fit, change it to 16:9 (p. 18). • Change cable/satellite box resolution.
The picture is black and white.	<ul style="list-style-type: none"> • If you are using an AV composite input, connect the video cable (yellow) to the Green jack of component input 1 on the TV.
When changing channels, the picture freezes or is distorted or delayed.	<ul style="list-style-type: none"> • If connected to a cable box, please try to reset it. (reconnect the AC cord and wait until the cable box reboots. It may take up to 20 minutes) • Set the output resolution of the cable box to 1080i or 720p.
Sound Problem	First of all, please perform the Sound Test to confirm that your TV audio is properly operating. (go to MENU - Support - Self Diagnosis - Sound Test) (p. 25) If the audio is OK, the sound problem may caused by the source or signal.
There is no sound or the sound is too low at maximum volume.	<ul style="list-style-type: none"> • Please check the volume of the device (Cable/Sat Box, DVD, Blu-ray etc) connected to your TV.
The picture is good but there is no sound.	<ul style="list-style-type: none"> • Set the Speaker Select option to TV Speaker in the Sound menu (p. 20). • If you are using an external device, make sure the audio cables are connected to the correct audio input jacks on the TV. • If you are using an external device, check the device's audio output option (ex. you may need to change your cable box's audio option to HDMI when you have a HDMI connected to your TV). • If you are using a DVI to HDMI cable, a separate audio cable is required. • If your TV has a headphone jack, make sure there is nothing plugged into it. • Reboot the connected device by reconnecting the device's power cable.
The speakers are making an inappropriate noise.	<ul style="list-style-type: none"> • Check cable connections. Make sure a video cable is not connected to an audio input. • For antenna or Cable connections, check the signal strength. Low signal level may cause sound distortion. • Perform the Sound Test as explained above.
No Picture, No Video	
The TV won't turn on.	<ul style="list-style-type: none"> • Make sure the AC power cord is securely plugged in to the wall outlet and the TV. • Make sure the wall outlet is working. • Try pressing the POWER button on the TV to make sure the problem is not the remote. If the TV turns on, refer to "Remote control does not work" below.

Other Information

Issues	Solutions and Explanations
The TV turns off automatically.	<ul style="list-style-type: none"> • Ensure the Sleep Timer is set to Off in the Setup menu (p. 21). • If your PC is connected to the TV, check your PC power settings. • Make sure the AC power cord is plugged in securely to the wall outlet and the TV. • When watching TV from an antenna or cable connection, the TV will turn off after 10 - 15 minutes if there is no signal.
There is no picture/video.	<ul style="list-style-type: none"> • Check cable connections (remove and reconnect all cables connected to the TV and external devices). • Set your external device's (Cable/Sat Box, DVD, Blu-ray etc) video outputs to match the connections to the TV input. For example, if an external device's output is HDMI, it should be connected to an HDMI input on the TV. • Make sure your connected devices are powered on. • Be sure to select the TV's correct source by pressing the SOURCE button on the remote control. • Reboot the connected device by reconnecting the device's power cable.
RF(Cable/Antenna) Connection	
The TV is not receiving all channels.	<ul style="list-style-type: none"> • Make sure the coaxial cable is connected securely. • Please try Auto Program to add available channels to the channel list. Go to MENU - Channel - Auto Program then select Auto and make sure the correct Cable TV signal type is set in the menu. There are 3 options (STD, HRC and IRC) (p. 15). • Verify the Antenna is positioned correctly.
No Caption on digital channels.	<ul style="list-style-type: none"> • Check Caption Setup menu. Try changing Caption Mode Service1 to CC1 to (p. 24). • Some channels may not have caption data.
The picture is distorted: macro block error, small block, dots, pixelization.	<ul style="list-style-type: none"> • Compression of video contents may cause picture distortion, especially with fast moving pictures such as sports and action movies. • A low signal can cause picture distortion. This is not a TV problem.
PC Connection	
A "Mode Not Supported" message appears.	<ul style="list-style-type: none"> • Set your PC's output resolution so it matches the resolutions supported by the TV (p. 12).
"PC" is always shown on the source list, even if a PC is not connected.	<ul style="list-style-type: none"> • This is normal; "PC" is always shown on the source list, regardless of whether a PC is connected.
The video is OK but there is no audio.	<ul style="list-style-type: none"> • If you are using an HDMI connection, check the audio output setting on your PC.
Network Connection	
Wireless network connection failure.	<ul style="list-style-type: none"> • The Samsung Wireless USB dongle is required to use a wireless network. • Make sure Network Connection is set to Wireless (p. 29). • TV must be connected to a wireless IP sharer (router).
Software Upgrade over the network fails.	<ul style="list-style-type: none"> • Try network test in Setup menu (p. 24). • If you have latest SW version, SW upgrade will not proceed.
Others	
Purple/green rolling horizontal bars and buzzing noise from the TV speakers with Component cable connection.	<ul style="list-style-type: none"> • Remove the left and right audio connections from the set-top-box. If the buzzing stops, this indicates that the set-top-box has a grounding issue. Replace the Component video cables with an HDMI connection.
The picture won't display in full screen.	<ul style="list-style-type: none"> • HD channels will have black bars on either side of the screen when displaying up scaled SD (4:3) contents. • Black bars on the top and bottom will appear during movies that have aspect ratios different from your TV. • Adjust the picture size options on your external device or TV to full screen.
The remote control does not work.	<ul style="list-style-type: none"> • Replace the remote control batteries with correct the poles (+/-) in the right direction. • Clean the sensor's transmission window on the remote. • Try pointing the remote directly at the TV from 5-6 feet away.

Issues	Solutions and Explanations
The TV is making a humming noise.	<ul style="list-style-type: none"> Plasma TVs typically make a soft humming sound. This is normal. It's caused by the electrical charges that are used to create the images on the screen. If the humming sound is loud, you may have set the brightness on the TV too high. Try setting the brightness lower. You can also have loud humming if the back of your Plasma TV is too close to a wall or other hard surface. Also try rerouting your connection cables. Improper installation of wall mount can create excessive noise.
Image Retention (Burn In) Issue.	<ul style="list-style-type: none"> To minimize the possibility of screen burn, this unit is equipped with screen burn reduction technology. Pixel Shift technology enables you to set picture movement up/down (Vertical Line) and side to side (Horizontal Dot).
The cable/set top box remote control doesn't turn the TV on or off, or adjust the volume.	<ul style="list-style-type: none"> Program the Cable/Set remote control to operate the TV. Refer to the Cable/Set user manual for the SAMSUNG TV code.
Caption on TV menu is greyed out.	<ul style="list-style-type: none"> Caption can not be selected in the TV menu when connected via HDMI or Component (p. 24). Caption must be activated on the external device (p. 23).
A "Mode Not Supported" message appears.	<ul style="list-style-type: none"> Check the supported resolution of the TV, and adjust the external device's output resolution accordingly. Refer to the resolution settings on page 9 of this manual.
There is a plastic smell from the TV.	<ul style="list-style-type: none"> This smell is normal and will dissipate over time.
The TV Signal Information is unavailable in the Self Diagnostic Test menu.	<ul style="list-style-type: none"> This function is only available with digital channels from an Antenna / RF/Coax connection (p. 26).
The TV is tilted to the side.	<ul style="list-style-type: none"> Remove the base stand from the TV and reassemble it.
The channel menu is greyed out (unavailable).	<ul style="list-style-type: none"> The Channel menu is only available when the TV source is selected.
Your settings are lost after 30 minutes or every time the TV is turned off.	<ul style="list-style-type: none"> If the TV is in the Store Demo mode, it will reset audio and picture settings every 30 minutes. Change the settings from Store Demo mode to Home Use mode in the Plug & Play procedure. Press the SOURCE button to select TV mode, and go to MENU → Setup → Plug & Play → ENTER [↵] (p. 8).
You have intermittent loss of audio or video.	<ul style="list-style-type: none"> Check the cable connections and reconnect them. Loss of audio or video can be caused by using overly rigid or thick cables. Make sure the cables are flexible enough for long term use. If mounting the TV to a wall, we recommend using cables with 90 degree connectors.
You see small particles when you look closely at the edge of the frame of the TV.	<ul style="list-style-type: none"> This is part of the product's design and is not a defect.
The PIP menu is not available.	<ul style="list-style-type: none"> PIP functionality is only available when you are using a HDMI, PC or Component source.
POP (TV's internal banner ad) appears on the screen.	<ul style="list-style-type: none"> Select Home Use under Plug & Play mode. For details, refer to Plug & Play Feature (p. 8).

 Some of above pictures and functions are available at specific models only.

Storage and Maintenance

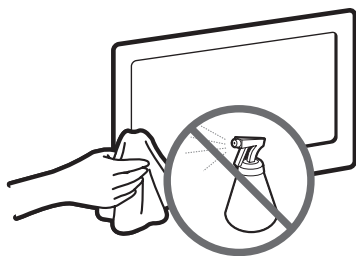

Do not spray water or a cleaning agent directly onto the product. Any liquid that goes into the product may cause a failure, fire, or electric shock.

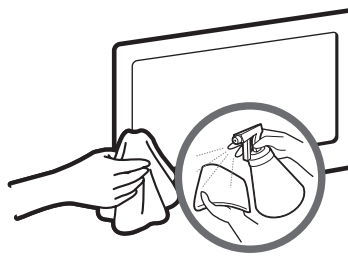

Clean the product with a soft cloth dapped in a small amount of water.

Other Information

License



Manufactured under license from Dolby Laboratories. Dolby and the double-D symbol are trademarks of Dolby Laboratories.



Manufactured under license under U.S. Patent #'s: 5,451,942; 5,956,674; 5,974,380; 5,978,762; 6,487,535 & other U.S. and worldwide patents issued & pending. DTS and the Symbol are registered trademarks. & DTS 2.0+ Digital Out and the DTS logos are trademarks of DTS, Inc. Product Includes software. © DTS, Inc. All Rights Reserved.



DivX Certified to play DivX video up to HD 1080p, including premium content.

ABOUT DIVX VIDEO: DivX® is a digital video format created by DivX, Inc. This is an official DivX Certified device that plays DivX video. Visit www.divx.com for more information and software tools to convert your files into DivX video.

ABOUT DIVX VIDEO-ON-DEMAND: This DivX Certified® device must be registered in order to play DivX Video-on-Demand (VOD) content. To generate the registration code, locate the DivX VOD section in the device setup menu.

Go to vod.divx.com with this code to complete the registration process and learn more about DivX VOD.

Pat. 7,295,673; 7,460,688; 7,519,274

Open Source License Notice

In the case of using open source software, Open Source Licenses are available on the product menu.

Open Source License Notice is written only English.

Specifications

Display Resolution	1920 x 1080
Environmental Considerations	
Operating Temperature	50°F to 104°F (10°C to 40°C)
Operating Humidity	10% to 80%, non-condensing
Storage Temperature	-4°F to 113°F (-20°C to 45°C)
Storage Humidity	5% to 95%, non-condensing
Stand Swivel (Left / Right)	-20° ~ 20°
Model Name	PN63C540 / PN63C550 / PN63C590
Screen Size (Diagonal)	63 inches (63.1 inches measured diagonally)
Sound (Output)	15 W X 2
Dimensions (WxDxH)	59.1 x 2.8 x 35.2 inches
Body	(1502 x 71 x 894 mm)
With stand	59.1 x 13.2 x 38.0 inches (1502 x 335 x 965 mm)
Weight	
Without Stand	83.3 lbs (37.8 kg)
With Stand	99.0 lbs (44.9 kg)

Design and specifications are subject to change without prior notice.

This device is a Class B digital apparatus.

For information about power supply, and more about power consumption, refer to the label attached to the product.

Dimensions

■ Front view / Side view

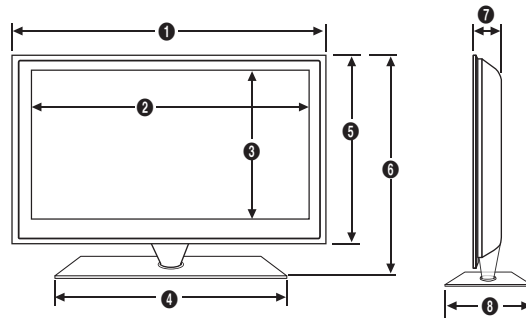

(Unit: inches)

Model name	1	2	3	4	5	6	7	8
PN63C540								
PN63C550	59.1	55.0	31.0	24.4	35.2	37.9	2.8	13.2
PN63C590								

■ Jack panel detail / rear view

PN63C540

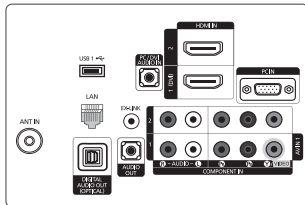

PN63C590 / PN63C590

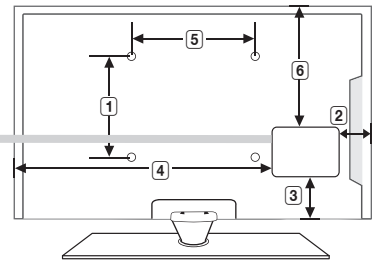
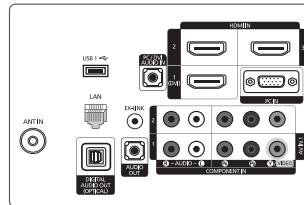

(Unit: inches)

Model name	1	2	3	4	5	6
PN63C540						
PN63C550	15.7	23.6	4.4	47.7	23.6	25.6
PN63C590						

NOTE: All drawings are not necessarily to scale. Some dimensions are subject to change without prior notice. Refer to the dimensions prior to performing installation of your TV. Not responsible for typographical or printed errors.

© 2010 Samsung Electronics America, Inc

Other Information

Index

A

AllShare	44
Amplify	20
Antenna	14
Anynet+	40
AUDIO OUT	10
Auto Adjustment	19
Auto Volume	20

B

Background Music	39
Balance L/R	20
Basic View	38
Batteries	7
Black Tone	17
Blanking Bracket	46
Brightness	16

C

Cable Tie	4, 47
Change PIN	23
Channel Menu	14
Clock	21
Color Tone	17
Component	10
Connecting to a PC	11
Connecting to an Audio Device	10

D

DIGITAL AUDIO OUT	10, 40
DivX® VOD	39
D-sub	12
Dynamic	16
Dynamic Contrast	17

E

Eco Sensor	17
Edit Name	13
Editing Channels	15
Energy Saving	16
Equalizer	20
External Speaker	20

F

FAV.CH button	6, 7, 14
Favorite Channel	14
Film Mode	18
Fine Tune	16
Flesh Tone	17
Frequency	12

H

HDMI	9, 40
Home theater	10, 40

I

Installation Space	47
--------------------	----

L

Language	23
License	52

M

Media Play	33
Melody	24
Menu Transparency	24
Mono	20
Music	37

N

Navigate	13
Network Connection	27
Network Setup	28

O

ON/OFF button	6
Optimal resolution	12

P

Photos	37
Picture Size	18, 39
PIP	25
Plug & Play	8
Power Indicator	5

R

Receiver	42
Recording	42
Remote Control	6, 7
Repeat Mode	39
RGB Only Mode	17
Rotate	39

S

Select All	16
Self Diagnosis	25
Sharpness	16
Signal Information	25
Sleep Timer	21
Slide Show	37
Software Upgrade	26
Source List	13
Speaker Select	20
Specifications	52
Symbol	3

T

Timer	21
Title	39
Tools	3
Troubleshooting	49
TV Speaker	20

U

USB Drive	26, 33
-----------	--------

V

Video Formats	36
Videos	35
Virtual Surround	20
Volume	5

W

Wall Mount	46
Warm	17
White Balance	17

***This page is intentionally
left blank.***

Las figuras y las ilustraciones de este Manual del usuario se proporcionan como referencia solamente y pueden ser diferentes del aspecto real del producto. El diseño y las especificaciones del producto están sujetos a cambios sin previo aviso.

Información importante sobre la garantía relativa al formato de visualización del televisor

Para obtener más información sobre los términos de la garantía, consulte la tarjeta de garantía.

Las pantallas PDP con formato de pantalla panorámica (16:9, la relación de aspecto ancho:alto de la pantalla) están diseñadas principalmente para visualizar videos de movimiento de formato panorámico. Las imágenes deben estar principalmente en el formato panorámico de relación 16:9, o ampliadas para llenar la pantalla si el modelo tiene esta opción y las imágenes están en movimiento constante. Displaying stationary graphics and images on screen, such as the dark side-bars on nonexpanded standard format television video and programming, should be limited to no more than 5% of the total television viewing per week.

Asimismo, la visualización de otras imágenes estáticas y de texto, como informes bursátiles, pantallas de videojuegos, logotipos comerciales, sitios web o gráficos y patrones de ordenador, se debe limitar en todos los televisores al tiempo especificado más arriba. La visualización de imágenes estáticas que supere los límites de las instrucciones anteriores puede producir un envejecimiento desigual de las pantallas PDP, lo que provocará una reproducción superpuesta sutil pero permanente de la imagen de la PDP. Para evitarlo, varíe la programación y las imágenes y, sobre todo, visualice imágenes en movimiento a toda pantalla, no gráficos estáticos ni barras oscuras.

En modelos de PDP que ofrezcan opciones para el tamaño de la imagen, utilice estos controles para ver los distintos formatos como imagen a toda pantalla. Tenga cuidado en la selección y duración de los formatos de televisión utilizados para la visualización. La garantía limitada de Samsung no cubre el envejecimiento desigual de la pantalla PDP como resultado de la selección y uso de formatos, así como otras imágenes retenidas.

• DOCUMENTO DE GARANTÍA LIMITADA PARA NORTEAMÉRICA DE SAMSUNG ELECTRONICS

De acuerdo con los requisitos, condiciones, exclusiones y limitaciones de la Garantía limitada original suministrada con los productos de Samsung Electronics (SAMSUNG), así como los requisitos, condiciones, exclusiones y limitaciones incluidos en el presente documento, SAMSUNG proporcionará adicionalmente un servicio de reparación de garantía en EE.UU. para los productos de SAMSUNG adquiridos en Canadá, y en Canadá respecto a los productos de SAMSUNG adquiridos en EE.UU., para el periodo de garantía especificado originalmente, y sólo para el comprador original.

Las reparaciones en garantía descritas anteriormente deben realizarse en centros de servicio técnico autorizados de SAMSUNG. Junto con este documento, se debe presentar un documento de garantía limitada original y una factura con fecha como prueba de compra en el centro de servicio técnico. El transporte a y desde el centro de servicio técnico es responsabilidad del comprador. Las condiciones cubiertas se limitan solamente a defectos de fabricación en material y mano de obra, y sólo los que se hayan producido con un uso normal del producto.

Excluidas, pero no limitadas a ellas, se encuentran las disposiciones originales especificadas para los servicios a domicilio o en las instalaciones de la empresa, tiempos máximos y mínimos de reparación, cambios o sustituciones, accesorios, opciones, actualizaciones o consumibles.

Para conocer la ubicación de un centro de servicio técnico autorizado de SAMSUNG, llame al número gratuito indicado:

– En EE. UU: 1-800-SAMSUNG (1-800-726-7864)

– En Canadá: 1-800-SAMSUNG

Instrucciones para el usuario

• Retención de imágenes en la pantalla

No deje imágenes fijas visibles (como las de un videojuego) en el panel de la pantalla de plasma durante mucho tiempo, ya que se podría producir la retención de la imagen en la misma. Este fenómeno de retención de imágenes también se denomina "quemadura de pantalla". Para evitar dicha retención de la imagen, consulte la página 17 de este manual para reducir el grado de brillo y contraste de la pantalla al mostrar una imagen fija.

• Calor en la parte superior del TV de plasma

La parte superior del aparato puede calentarse tras un uso prolongado ya que el calor se disipa desde el panel a través de los orificios de ventilación de la parte superior del aparato.

Esto es normal y no indica ningún defecto ni fallo de funcionamiento del aparato.

No obstante, debe evitarse que los niños toquen la parte superior del aparato.

• El aparato emite una especie de 'crujido'.

El ruido similar a un crujido puede producirse cuando el aparato se contrae o se expande debido a un cambio ambiental de temperatura o humedad. Este hecho es normal y no se trata de ningún defecto en la unidad.

• Defecto de celda

La PDP utiliza un panel compuesto de 2.360.000 píxeles (nivel HD) a 6.221.000 (nivel FHD) que requieren una sofisticada tecnología para su producción. No obstante, puede que existan unos cuantos píxeles brillantes u oscuros en la pantalla. Estos píxeles no influirán en el rendimiento del aparato.

• Evite que el televisor funcione a temperaturas por debajo de 41 °F (5 °C)

• La imagen fija visualizada durante demasiado tiempo puede causar daños permanentes en el panel de la PDP.



Ver el TV de plasma en formato 4:3 durante un tiempo prolongado puede dejar rastros de bordes en la izquierda, derecha o centro de la pantalla causados por la diferencia de emisión de luz en la pantalla. La reproducción de un DVD o el uso de una consola de videojuegos pueden provocar un efecto similar en la pantalla.

Los daños provocados por los efectos mencionados no quedan cubiertos por la garantía.

• Imágenes fantasma en la pantalla.

Ver imágenes fijas de videojuegos y PC durante más tiempo del indicado puede producir imágenes fantasma parciales. Para evitar este efecto, reduzca el 'brillo' y el 'contraste' al mostrar imágenes fijas durante tiempo prolongado.

• Garantía

La garantía no cubre ningún daño causado por la retención de imágenes.

La garantía no cubre el desgaste de la pantalla.

Contenido

Introducción

- Listado de características 4
- Accesorios..... 4
- Aspecto general del panel de control 5
- Aspecto general del mando a distancia..... 6
- Conexión de una antena 8
- Plug & Play (configuración inicial)..... 8

Conexiones

- Conexión a un dispositivo AV 9
- Conexión a un dispositivo de audio..... 10
- Conexión a un PC..... 11
- Cambio de la fuente de entrada..... 13

Funciones básicas

- Cómo desplazarse por los menús..... 13
- Menú de canales 14
 - Visualización de canales 14
 - Uso de los canales favoritos 14
 - Memorización de canales 14
 - Edición de canales 15
 - Otras funciones 15
- Menú de la imagen 16
 - Cambio del modo de imagen preseleccionado 16
 - Ajuste de la configuración de la imagen 16
 - Soluciones económicas 16
 - Cambio de las opciones de la imagen 17
 - Ajuste del televisor con el ordenador 19
- Menú del sonido 20
 - Cambio del modo de sonido preseleccionado 20
 - Ajuste de la configuración del sonido 20
 - Configuración del sonido 20
- Menú de configuración 21
 - Configuración de la hora 21
 - Uso del temporizador de desconexión 21
 - Activación y desactivación del temporizador 21
 - Programas de bloqueo 22
 - Otras funciones 23
 - Picture In Picture (PIP) 25
- Menú de asistencia técnica..... 25

Advanced Features

- Conexión de la red..... 27
 - Conexión a una red por cable 27
 - Conexión a una red inalámbrica 29
- Media Play 33
 - Conexión de un dispositivo USB 33
 - Conexión al PC a través de una red 33
 - Pantalla de visualización 35
 - Reproducción de varios archivos 38
 - Reproductor multimedia - Funciones adicionales 38
- Anynet+ 40
 - Configuración de Anynet+ 41
 - Conmutación entre dispositivos Anynet+ 41
 - Grabación 42
 - Escucha a través de un receptor 42
 - Solución de problemas de Anynet+ 43
- AllShare 44
 - Acerca de AllShare 44
 - Configuración de AllShare 44

Información adicional

- Instalación del montaje mural 46
- Montaje de los cables 47
- Seguridad en el espacio de instalación 47
- Fijación del televisor a la pared..... 48
- Solución de problemas 49
 - Almacenamiento y mantenimiento 51
- Licencia 52
- Especificaciones 52
- Dimensiones 53
- Índice..... 54

¡Compruebe este símbolo!



TOOLS

Esta función se puede utilizar pulsando el botón **TOOLS** del mando a distancia.



Nota

Indica información adicional.



Guía paso a paso

Consulte aquí las instrucciones para abrir el submenú pertinente en la OSD (visualización en pantalla).

Introducción

Listado de características

- Excelente interfaz digital y capacidad de trabajo en red: El sintonizador digital HD incorporado permite ver las emisiones HD que no exigen una suscripción sin que sea necesario disponer de un receptor de televisión por cable/satélite (decodificador).
- **Media Play:** Permite reproducir algunos archivos de música, imágenes y películas guardados en un dispositivo USB (pág. 33).
- **AllShare:** AllShare conecta el televisor y los dispositivos/teléfonos móviles compatibles de Samsung a través de una red (pág. 44).
- **Autodiagnóstico:** Permite comprobar si la imagen y el sonido funcionan normalmente (pág. 25).

Accesorios

☞ Compruebe que los artículos siguientes vengan incluidos con su TV PDP. Si falta alguno, póngase en contacto con su distribuidor.

☞ El color y la forma de los componentes pueden variar según los modelos.

- Mando a distancia (PN63C540: BN59-00996A) (PN63C550, PN63C590: BN59-01041A) y pilas (2 x AAA)
- Manual del usuario
- Tarjeta de garantía/Guía de seguridad/Guía rápida de configuración
- Paño de limpieza (BN63-01798B)
- Cable de alimentación

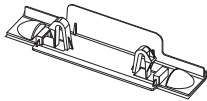

Soporte de protección
(BN63-06476A: PN63C540, PN63C550, PN63C590)



Sujetacables
(BN61-05596A)



Núcleo de ferrita para cables de alimentación (A) y AV (2 unidades)
(3301-002049)



Núcleo de ferrita para cable de alimentación (B) (1 unidades)
(3301-002052)

☞ Núcleo de ferrita para cable de alimentación: El núcleo de ferrita se utiliza para proteger los cables de las interferencias. Cuando conecte un cable, abra el núcleo de ferrita y sujételo al cable cerca del enchufe, tal como se muestra en la ilustración.

- **A** (Distancia entre el núcleo de ferrita y un extremo del cable conectado al televisor): inferior a 50mm
- **B** (Distancia entre el núcleo de ferrita y el otro extremo del cable conectado a la toma): inferior a 20mm

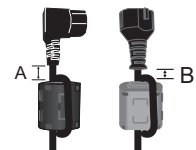

Cable de alimentación

- Núcleo de ferrita (cable AV): El núcleo de ferrita se utiliza para proteger los cables de las interferencias. Cuando conecte un cable, abra el núcleo de ferrita y sujételo al cable cerca del enchufe, tal como se muestra en la ilustración.



cable AV
(se venden por separado)

Cables de entrada (se venden por separado)



HDMI

HDMI-DVI

Component

Composite (AV)



Coaxial (RF)

VGA

Aspecto general del panel de control

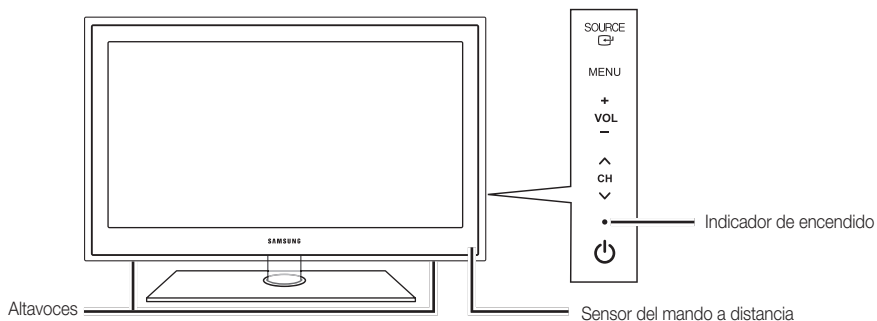
 El color y la forma del producto pueden variar según el modelo.



SOURCE 	Cambia entre todas las fuentes de entrada disponibles. En el menú en pantalla, utilice este botón como lo haría con el botón ENTER  del mando a distancia.
MENU	Muestra un menú en pantalla, la OSD (visualización en pantalla), de las funciones del TV.
-VOL+	Ajustar el volumen. En la OSD, utilice los botones -VOL+ de igual modo que los botones ◀ y ▶ del mando a distancia.
vCH ^	Cambian los canales. En la OSD, utilice los botones vCH ^ de igual modo que los botones ▼ y ▲ del mando a distancia.
Indicador de encendido	Parpadea y se apaga cuando se enciende el aparato y se ilumina en el modo en espera.
 (Encendido)	Enciende o apaga el televisor.
Sensor del mando a distancia	El mando a distancia debe dirigirse hacia este punto del televisor.

Modo de espera

No deje el televisor en modo de espera durante períodos largos de tiempo (cuando esté de vacaciones, por ejemplo). Aunque esté apagado continúa consumiendo una pequeña cantidad de energía. Se recomienda desenchufar el cable de alimentación.

Introducción

Aspecto general del mando a distancia

Este mando a distancia es especial para personas con discapacidades visuales y presenta puntos Braille en los botones de encendido, de canales y del volumen.

PN63C550 / PN63C590

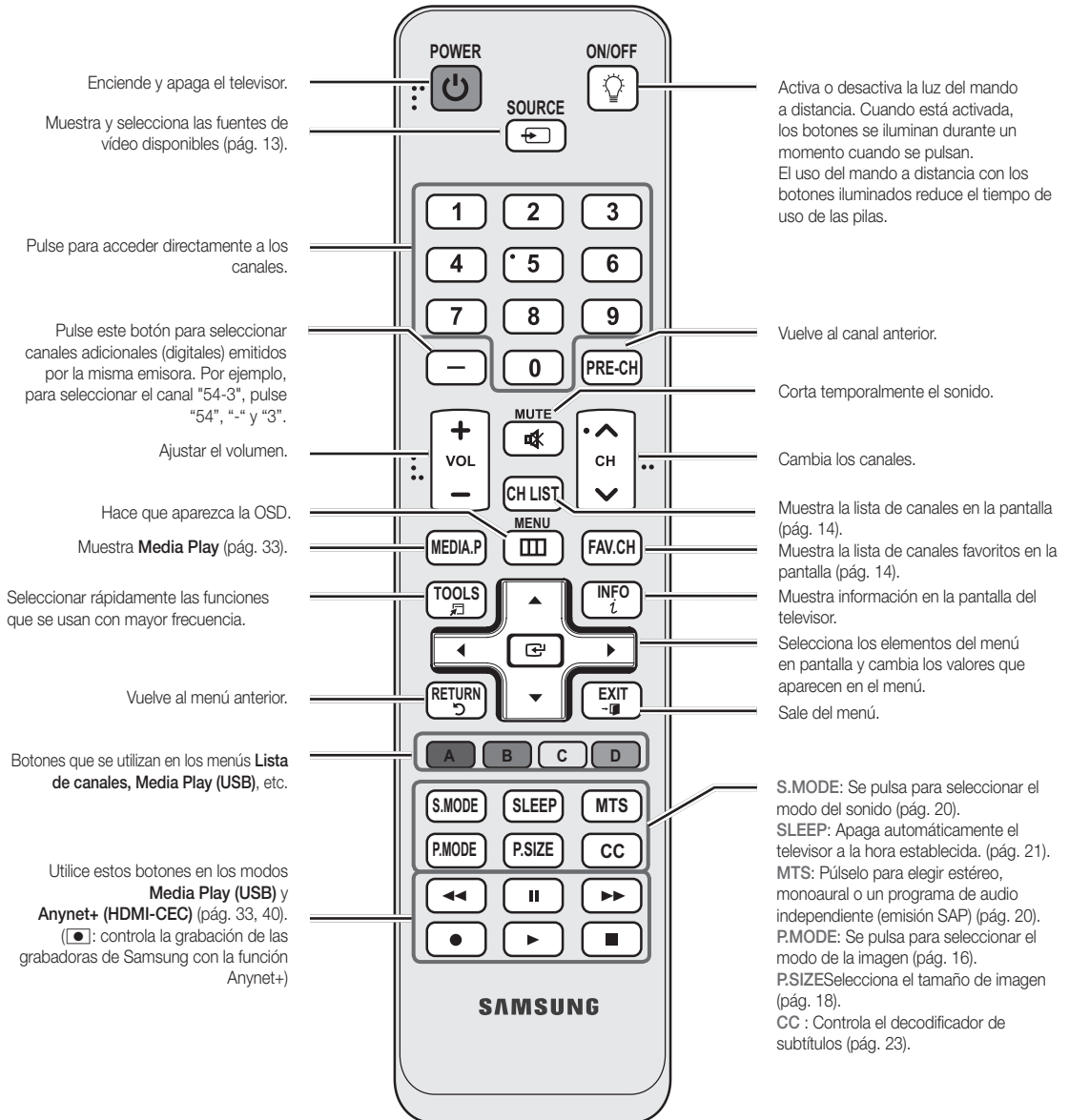

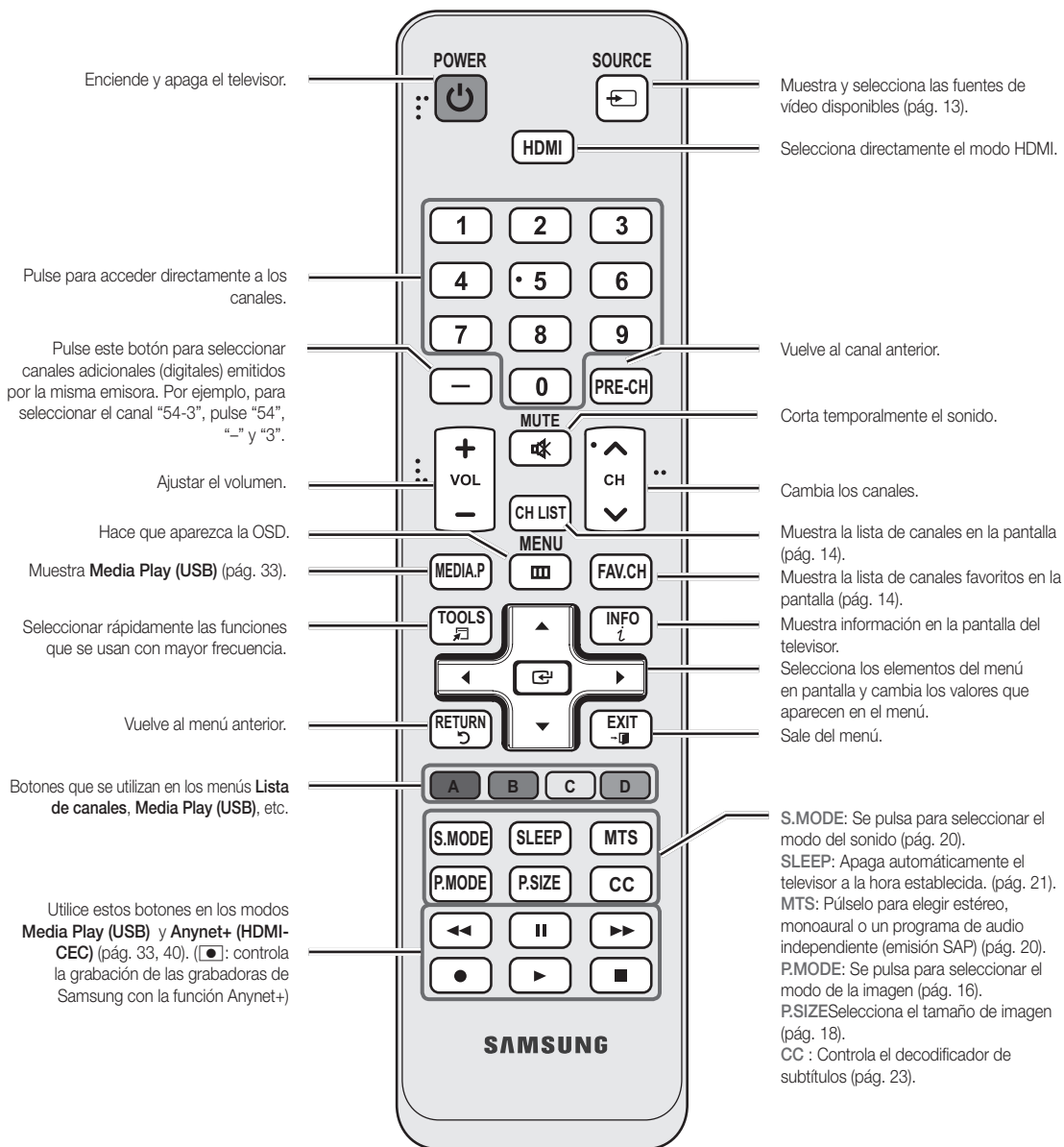

Instalación de las pilas (tamaño de las pilas: AAA)

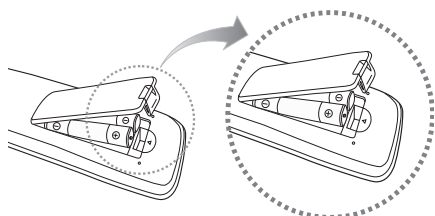

NOTA

- Utilice el mando a distancia a menos de 7 metros (23 pies) del televisor.
- Una luz muy brillante puede afectar al funcionamiento del mando a distancia. No lo utilice cerca de luces fluorescentes o de neón.
- El color y la forma pueden variar según el modelo.

Introducción

Conexión de una antena

Cuando el televisor se enciende por primera vez, los parámetros básicos se inician de forma automática.

 Conexión del cable de alimentación y la antena.



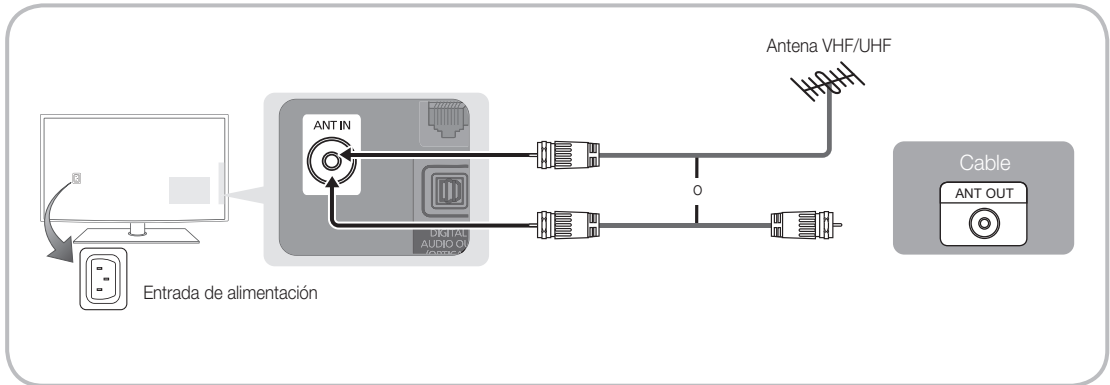





 El dispositivo PDP puede causar interferencias con una radio de aficionados o AM.





Plug & Play (configuración inicial)

Cuando el televisor se enciende por primera vez, una secuencia de indicaciones en pantalla permite configurar los parámetros básicos. Pulse el botón **POWER** . **Plug & Play** sólo está disponible cuando la fuente **Entrada** está configurada como TV.

 Para volver al paso anterior, pulse el botón rojo.

1	Selección de un idioma	Pulse los botones ▲ o ▼ y a continuación pulse el botón ENTER  . Seleccione el idioma deseado para la OSD (presentación en pantalla).	
2	Selección de Demo tienda o Uso doméstico	Pulse los botones ◀ o ▶ y a continuación pulse el botón ENTER  . <ul style="list-style-type: none">• Seleccione el modo Uso domiciliario. El modo Demo comercio se utiliza en los entornos comerciales.• Recupere la configuración de la unidad desde Demo comercio a Uso domiciliario (estándar): Pulse el botón del volumen del televisor. Cuando vea la OSD del volumen mantenga pulsado el botón MENU durante 5 segundos.	
3	Selección de una antena	Pulse los botones ▲ o ▼ y a continuación pulse el botón ENTER  . Permite seleccionar Aire , Cable o Auto .	
4	Selección de un canal	Pulse los botones ▲ o ▼ y a continuación pulse el botón ENTER  . Seleccione la fuente del canal que desea memorizar. Al configurar la fuente de la antena en Cable , se muestra un paso que le permite asignar valores numéricos (frecuencias de los canales) a los canales. Para obtener más información, consulte Canal → Prog. Auto (pág. 14).  Pulse el botón ENTER  en cualquier momento para interrumpir el proceso de memorización.	
5	Configuración del Modo de reloj	Configure el Modo Reloj automática o manualmente. <ul style="list-style-type: none">• Auto: Permite seleccionar el modo Horario de Verano y la zona horaria.• Manual: Permite configurar manualmente la hora y la fecha actuales (pág. 22).	
6	Visualización de la Guía de conexión HD .	Se muestra el modo de conexión para obtener una mejor calidad de pantalla HD.	
7	Disfrute de su TV.	Pulse el botón ENTER  .	

Si desea reiniciar esta función...

MENU  → **Configuración** → **Plug & Play** → **ENTER** 

Conexión a un dispositivo AV

Mediante un cable HDMI / DVI: Conexión HD (hasta 1080p)

Para conseguir una mejor calidad de imagen HD es aconsejable utilizar la conexión HDMI.

Dispositivos disponibles: DVD, reproductor Blu-ray, receptor por cable HD, receptor por satélite HD STB (decodificador).

PN63C540

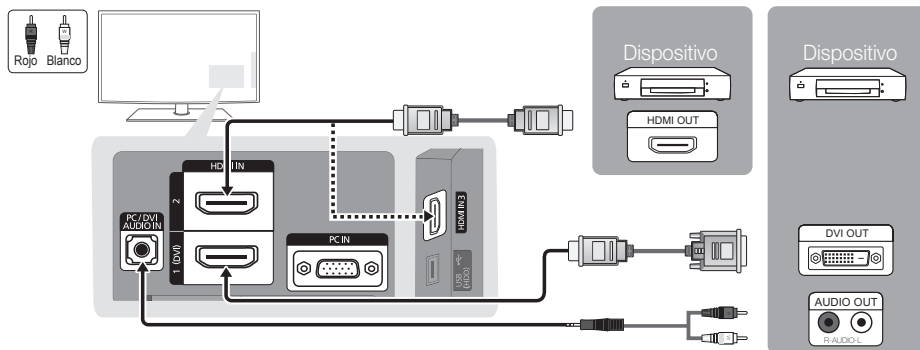

PN63C550 / PN63C590

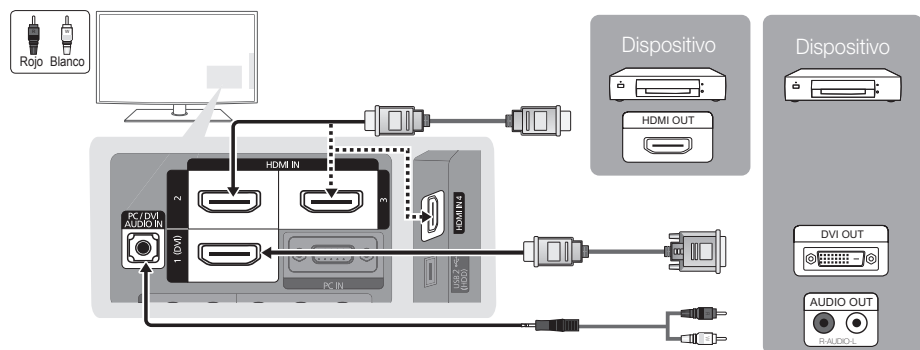

HDMI IN 1(DVI), 2, 3, 4, PC/DVI AUDIO IN

- Cuando se usa una conexión de cable HDMI/DVI, se debe conectar en el terminal **HDMI IN 1(DVI)** para vídeo. Es posible que un reproductor de DVD, Blu-ray, receptor por cable HD, receptor por satélite HD STB necesite un cable DVI-HDMI (de DVI a HDMI) o un adaptador DVI-HDMI (de DVI a HDMI). Se necesita el terminal **PC/DVI AUDIO IN** para el sonido.
- La imagen quizás no se muestre correctamente (o no se muestre en absoluto) o el audio puede que no funcione si se conecta al televisor un dispositivo externo que utiliza una versión más antigua del modo HDMI. En tales casos, consulte al fabricante del dispositivo externo acerca de la versión HDMI y, si ésta es antigua, solicite una actualización.
- Debe adquirir un cable certificado HDMI. De lo contrario, la imagen puede no mostrarse o producirse un error de conexión.

Conexiones

Uso de un cable de componentes (hasta 1080p) o audio/vídeo (sólo 480i)

Dispositivos disponibles: Sistema de audio digital, amplificador, sistema Home Theater

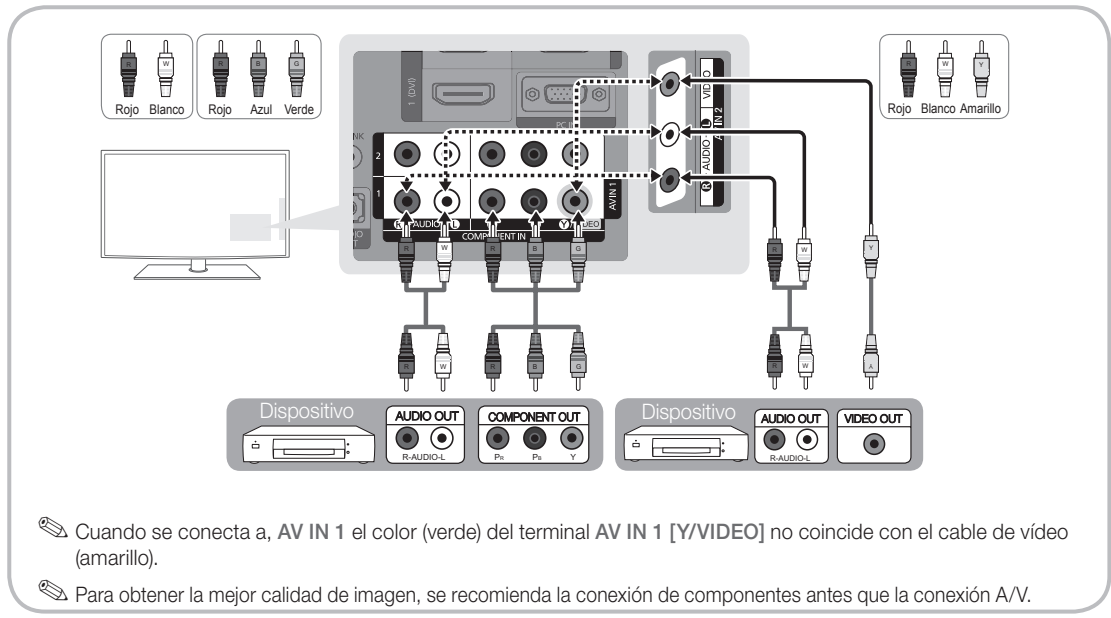

Conexión a un dispositivo de audio

Uso de una conexión de cable óptico (digital) o de audio (analógico)

Dispositivos disponibles: sistema de audio digital, amplificador, sistema Home Theater DVD

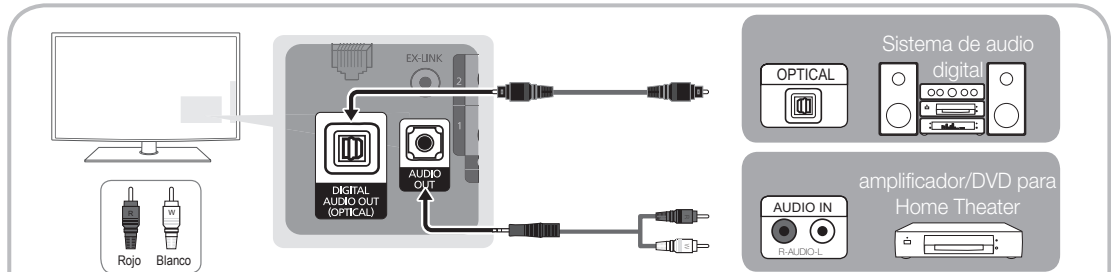

DIGITAL AUDIO OUT (OPTICAL)

- Cuando un sistema de audio digital se conecta al terminal **DIGITAL AUDIO OUT (OPTICAL)**, se reduce el volumen del televisor y del sistema.
- El audio de 5.1 canales está disponible cuando el televisor se conecta a un dispositivo externo que admite audio de 5.1 canales.
- Cuando el receptor (sistema Home Theater) está encendido, se puede oír la salida de sonido del terminal óptico del televisor. Cuando el televisor recibe una señal DTV, envía el sonido de 5.1 canales al receptor del sistema Home Theater. Cuando la fuente es un componente digital, como un reproductor DVD/Blu-ray/receptor de cable o satélite (decodificador), y está conectada al televisor a través de HDMI, sólo se oye el sonido de 2 canales del receptor del sistema Home Theater. Si desea oír el audio de 5.1 canales, conecte el terminal de la salida de audio digital del reproductor DVD/Blu-ray/decodificador/receptor por satélite STB directamente al amplificador o al sistema Home Theater.

AUDIO OUT: Permite conectar los terminales de la entrada de audio del amplificador/sistema Home Theater DVD.

- En la conexión, utilice el conector apropiado.
- Cuando un amplificador de audio se conecta a los terminales **AUDIO OUT:** Reduzca el volumen del televisor y ajuste el volumen con el control de volumen del amplificador.

Uso de una conexión de cable EX-Link

Dispositivos disponibles: Dispositivos externos que admiten Ex-Link



EX-LINK: Conector sólo para servicio.

Conexión a un PC

Uso de cables HDMI/DVI o D-sub

PN63C540

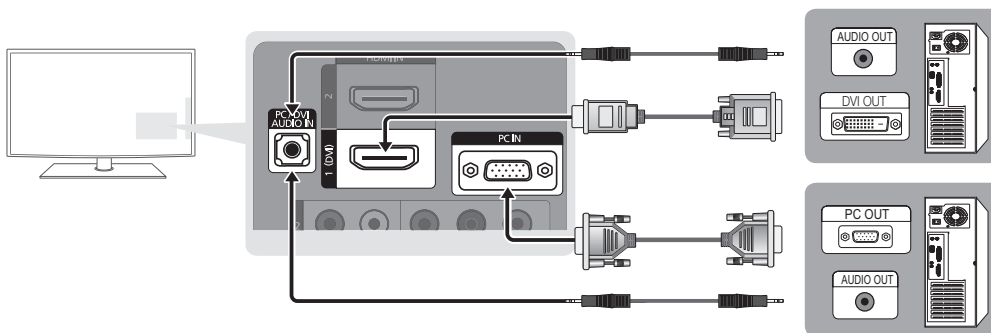

PN63C550 / PN63C590

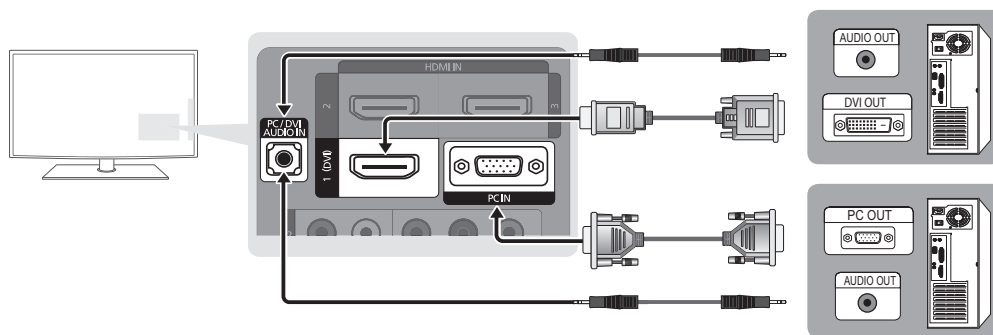

Conexiones

Modos de visualización (entradas D-Sub y HDMI/DVI)

La resolución óptima es 1920 x 1080 a 60 Hz.

Modo	Resolución	Frecuencia horizontal (kHz)	Frecuencia vertical (Hz)	Frecuencia de reloj de píxeles (MHz)	Polaridad de sincronización (H/V)
IBM	640 x 350	31.469	70.086	25.175	+/-
	720 x 400	31.469	70.087	28.322	-/+
MAC	640 x 480	35.000	66.667	30.240	-/-
	832 x 624	49.726	74.551	57.284	-/-
	1152 x 870	68.681	75.062	100.000	-/-
VESA CVT	720 x 576	35.910	59.950	32.750	-/+
	1152 x 864	53.783	59.959	81.750	-/+
	1280 x 720	56.456	74.777	95.750	-/+
	1280 x 960	75.231	74.857	130.000	-/+
VESA DMT	640 x 480	31.469	59.940	25.175	-/-
	640 x 480	37.861	72.809	31.500	-/-
	640 x 480	37.500	75.000	31.500	-/-
	800 x 600	37.879	60.317	40.000	+/+
	800 x 600	48.077	72.188	50.000	+/+
	800 x 600	46.875	75.000	49.500	+/+
	1024 x 768	48.363	60.004	65.000	-/-
	1024 x 768	56.476	70.069	75.000	-/-
	1024 x 768	60.023	75.029	78.750	+/+
	1152 x 864	67.500	75.000	108.000	+/+
	1280 x 1024	63.981	60.020	108.000	+/+
	1280 x 1024	79.976	75.025	135.000	+/+
	1280 x 720	45.000	60.000	74.250	+/+
	1280 x 800	49.702	59.810	83.500	-/+
	1280 x 800	62.795	74.934	106.500	-/+
	1280 x 960	60.000	60.000	108.000	+/+
1360 x 768	47.712	60.015	85.500	+/+	
1440 x 900	55.935	59.887	106.500	-/+	
1440 x 900	70.635	74.984	136.750	-/+	
1680 x 1050	65.290	59.954	146.250	-/+	
VESA GTF	1280 x 720	52.500	70.000	89.040	-/+
	1280 x 1024	74.620	70.000	128.943	-/-
VESA DMT / DTV CEA	1920 x 1080p	67.500	60.000	148.500	+/+



NOTA

- En una conexión de cable HDMI/DVI, se debe utilizar el terminal **HDMI IN 1(DVI)**.
- No se admite el modo entrelazado.
- Es posible que el aparato funcione incorrectamente si se selecciona un formato de vídeo que no sea estándar.
- Los modos Independiente y Compuesto no se admiten. SOG (Sincronización en verde) no se admite.

Cambio de la fuente de entrada

Lista de fuentes

Se utiliza para seleccionar TV u otras fuentes de entrada externas como reproductores de DVD/Blu-ray/decodificadores o receptores por satélite STB.

 MENU  → Entrada → Lista de canales → ENTER 

■ TV / PC / AV1 / AV2 / Componente1 / Componente2 / HDMI1/DVI / HDMI2 / HDMI3 / USB (PN63C540)

■ TV / PC / AV1 / AV2 / Componente1 / Componente2 / HDMI1/DVI / HDMI2 / HDMI3 / HDMI4 / USB (PN63C550 / PN63C590)



 Puede elegir solamente dispositivos externos que estén conectados al televisor. En **Lista de Entradas**, se resaltan las entradas conectadas.

 En **Lista de Entradas**, PC siempre está activado.

SOURCE



Edición del nombre

 MENU  → Entrada → Editar Nombre → ENTER 

■ **Vídeo/DVD / Cable STB / Satélite STB / PVR STB / Receptor AV / Juego / Filmadora / PC / DVI PC / Dispositivos DVI / TV / IPTV / Blu-ray / HD DVD/ DMA:** Dé un nombre al dispositivo conectado en las tomas de entrada; de esta manera será más fácil seleccionar el dispositivo de entrada.

 Cuando se conecta un ordenador con una resolución de 1920 x 1080 a 60 Hz al **HDMI IN 1(DVI)**, se debe configurar el puerto en el modo **DVI PC** en **Editar nombre**.

 Cuando se conecta un cable HDMI/DVI al puerto **HDMI IN 1(DVI)**, se debe configurar el puerto en el modo **DVI PC** o **Dispositivos DVI** en **Editar Nombre**.

Funciones básicas

Cómo desplazarse por los menús



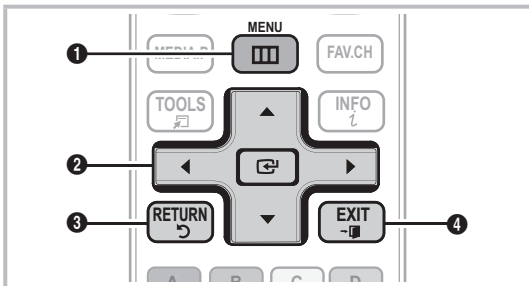



Antes de usar el televisor, siga los pasos siguientes para conocer cómo explorar el menú y seleccionar y ajustar las diversas funciones.



- 1 MENU botón: Muestra el menú principal en pantalla.
- 2 ENTER  / Botón direccionales : Mueva el cursor y seleccione una opción. Confirme la configuración.
- 3 RETURN botón: Vuelve al menú anterior.
- 4 EXIT botón: Sale del menú en pantalla.

Funcionamiento de la OSD (presentación en pantalla)

El procedimiento de acceso puede variar según el menú seleccionado.



1	MENU 	Las opciones del menú principal se muestran en la pantalla: Imagen, Sonido, Canal, Configuración, Entrada, Aplicaciones, Soporte técnico.
2	▲ / ▼	Seleccione un icono con los botones ▲ o ▼.
3	ENTER 	Pulse ENTER  para acceder al menú secundario.
4	▲ / ▼	Seleccione un menú secundario con los botones ▲ o ▼.
5	◀ / ▶	Ajuste el valor de un elemento con los botones ◀ o ▶. El ajuste de la visualización en pantalla puede variar según el menú seleccionado.
6	ENTER 	Pulse ENTER  para confirmar una selección.
7	EXIT 	Pulse EXIT.

Menú de canales

Visualización de canales

Lista de canales





Añadir, borrar o establecer los canales favoritos y usar la guía de programas de las emisiones digitales.

 MENU  → Canal → Lista de canales → ENTER 

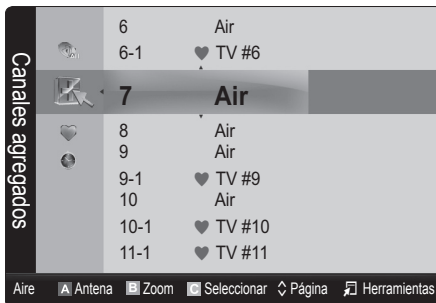

Seleccione un canal en la pantalla

Todos los canales, Canales agregados, Favoritos o Grabación con temporizador mediante la pulsación de los botones ▲ / ▼ y ENTER . A continuación puede ver el canal seleccionado.



-  **Todos los canales:** Muestra todos los canales disponibles actualmente.
-  **Canales agregados:** Muestra todos los canales añadidos.
-  **Favoritos:** Muestra todos los canales favoritos.
-  **Grabación con temporizador:** Muestra todos los programas actualmente reservados.

 Uso de los botones de colores en la **Lista de canales**

-  **Rojo (Antena):** Cambia a **Aire** o **Cable**.
-  **Verde (Zoom):** Aumenta o disminuye el número del canal.
-  **Amarillo (Seleccionar):** Selecciona varias listas de canales. Seleccione los canales que desee y pulse el botón amarillo para configurar todos los canales seleccionados al mismo tiempo. La marca ✓ aparece a la izquierda de los canales seleccionados.
-  **(Página):** Vaya a la página siguiente o anterior.
-  **(Herramientas):** Muestra el menú de opciones **Lista de canales**. (Los menús de las opciones pueden cambiar, dependiendo de la situación.)

Iconos de la pantalla de estado del canal

Iconos	Función
✓	Canal seleccionado.
♥	Canal configurado como favorito.
⌚	Programa reservado.

Uso de los canales favoritos

 MENU  → Canal → Lista de canales → ENTER 

Agregar a Favoritos / Borrar de Favoritos

Configure los canales que vea con más frecuencia como favoritos.



1. Seleccione un canal y pulse el botón **TOOLS**.
2. Añada o borre un canal mediante el menú **Agregar a Favoritos** o **Borrar de Favoritos**, respectivamente.



Para que aparezcan todos los canales favoritos, haga clic en el botón que se muestra a la derecha.



Memorización de canales

 MENU  → Canal → ENTER 

Antena (Aire / Cable)

Antes de empezar a memorizar los canales disponibles, debe indicar el tipo de origen de la señal conectada al TV (es decir, aérea o sistema de cable).



Prog. Auto

- **Aire** : Señal de antena aérea.
- **Cable** : Señal de antena del cable.
- **Auto**: Antena aérea y de cable.

 **NOTA**

- Al seleccionar el sistema de TV de cable: **STD**, **HRC** e **IRC** identifican los diversos tipos de sistemas de televisión por cable. Póngase en contacto con su proveedor de cable para averiguar el tipo de sistema de cable existente en su zona. En este momento ya se ha seleccionado el origen de la señal.
- Una vez guardados todos los canales disponibles, se inicia la eliminación de los canales codificados. Vuelve a mostrarse el menú **Prog. Auto**.

Edición de canales



 MENU  → Canal → Lista de canales → ENTER 

Edición de nombre de canal

1. Seleccione un canal y pulse el botón **TOOLS**.
2. Edite el nombre del canal mediante el menú **Edición de nombre de canal**.

- **Edición de nombre de canal** (sólo canales analógicos): Asigne un nombre de canal personal.



Otras funciones

 MENU  → Canal → ENTER 

Borrar canal encriptado

Esta función se usa para filtrar los canales codificados después de que la programación automática haya finalizado. Puede tardar de 20 a 30 minutos.

Cómo detener la búsqueda de canales codificados

1. Pulse el botón **ENTER**  para seleccionar **Detener**.
2. Pulse el botón  para seleccionar **Sí**.
3. Pulse el botón **ENTER** .

 Esta función sólo está disponible en el modo **Cable**.

Lista de canales**Menú de opciones de Lista de canales**





Establezca cada canal mediante las opciones del menú **Lista de canales: (Añadir / Borrar, Visual. tempor., Seleccionar todo / Deseleccionar todos)**. Los elementos del menú de opciones pueden variar según el estado del canal.

1. Seleccione un canal y pulse el botón **TOOLS**.
 2. Seleccione una función y cambie la configuración.
- **Añadir / Borrar** : Suprima o añada un canal para que se muestren los canales que desee.

 **NOTA**

- Todos los canales borrados se mostrarán en el menú **Todos los canales**.
- Un canal de color gris quiere decir que se ha suprimido.
- El menú **Añadir** sólo aparece con los canales borrados.
- Suprima un canal del menú **Canales agregados** o **Favoritos** de la misma manera.

- **Visual. tempor.** : Se puede establecer que el canal que se desee se muestre automáticamente a una hora reservada. Para utilizar esta función, en primer lugar configure la hora actual.

1. Pulse los botones  /  /  /  para seleccionar el canal que desee en la **Lista de canales**.
2. Pulse el botón **TOOLS** y seleccione **Visual. tempor.**
3. Desplácese arriba o abajo para ajustar la configuración en la caja o utilice los botones numéricos del mando a distancia para introducir la fecha y la hora.

 Si selecciona **Una vez, Cada semana** o **Cada día** en **Repetir**, puede introducir la fecha que desee.

4. Seleccione **Aceptar** y pulse el botón **ENTER**  cuando haya terminado.

Funciones básicas

NOTA

- Sólo se pueden reservar los canales memorizados.
- Los programas reservados se mostrarán en el menú **Grabación con temporizador**.
- Cuando se ha seleccionado un canal digital, pulse el botón ► para ver el programa digital.

■ **Seleccionar todos:** Seleccione todos los canales de la lista.

■ **Deseleccionar todos :** Cancele todas las selecciones de canales.

✎ Sólo se puede seleccionar **Deseleccionar todos** si hay uno o más canales seleccionados.

Grabación con temporizador

(en **Lista de canales**)

Puede ver, modificar o borrar un programa que haya reservado para ver. La visualización de **Grabación con temporizador**. Resalte un programa y pulse el botón **TOOLS** para mostrar las opciones.

■ **Cambiar información:** Cambie un programa que haya reservado para ver. Comience en el paso 3 de "Visual. tempor." anterior.

■ **Cancelar programaciones:** Cancele un programa que haya reservado para ver.

✎ Así se borran los programas resaltados o seleccionados.

■ **Información:** Muestre un programa que haya reservado para ver. (También se puede cambiar la información de reserva.)

✎ También puede ver la información resaltando un programa y pulsando el botón **ENTER**.

■ **Seleccionar todo / Deseleccionar todos:** Seleccione o deseccione todos los programas reservados.

Sintonía Fina

(sólo canales analógicos)

Si la recepción es clara, no tiene que realizar la sintonización fina del canal, ya que esta operación se hace de forma automática durante la búsqueda y la memorización. Si la señal es débil o está distorsionada, realice manualmente la sintonización fina del canal. Desplácese a izquierda o derecha hasta que la imagen se vea clara.

✎ La configuración se aplica al canal que se está viendo.

✎ Los canales que se han ajustado con sintonización fina se marcan con un asterisco "*" a la derecha del número de canal en la banda del canal.

✎ Para reiniciar la sintonía fina, seleccione **Reiniciar**.

Menú de la imagen

Cambio del modo de imagen preseleccionado

 MENU  → Imagen → Modo → ENTER 

Modo

Seleccione el tipo de imagen preferido.

- **Dinámico :** Adecuado para un entorno iluminado.
- **Normal:** Adecuado para un entorno normal.
- **Cine:** Adecuado para ver películas en un entorno oscuro.



Ajuste de la configuración de la imagen

 MENU  → Imagen → ENTER 



Luz de la celda / Contraste / Brillo / Definición / Color / Tinte (V/R)

El televisor tiene diferentes opciones de configuración para controlar la calidad de la imagen.

NOTA

- Cuando haga cambios en **Luz de la celda, Contraste, Brillo, Definición, Color** o **Tinte (V/R)** la OSD también se ajustará.
- En el modo PC, sólo se pueden realizar cambios en las opciones **Luz de la celda, Contraste** y **Brillo**.
- La configuración de cada dispositivo externo conectado al televisor se puede ajustar y guardar.

Soluciones económicas

 MENU  → Imagen → Solución Eco → ENTER 

La función ecológica se puede utilizar para mejorar el ahorro de energía.

Solución Eco

- **Ahorro energía (Apagado / Bajo / Medio / Alto / Imag. desact.):** De este modo se ajusta el brillo del televisor, lo cual reduce el consumo de energía. Si se selecciona **Imag. desact.**, la pantalla se apaga, pero se oye el sonido. Pulse cualquier botón, excepto el del volumen, para encender la pantalla. Mientras la pantalla se vuelve a encender, se mostrará una imagen distorsionada durante aproximadamente 4 segundos.

- **Sensor Eco (Apagado / Encendido)** : Para mejorar el ahorro de energía, la configuración de la imagen se adapta automáticamente a la iluminación de la habitación.

 Si se ajusta la **Luz de la celda** el **Sensor Eco** se debe establecer **como Apagado**.

Luz mín celular: Cuando **Sensor Eco** está configurado como **Encendido**, el brillo de la pantalla se puede ajustar manualmente.

 Si el **Sensor Eco** está configurado como **Encendido**, el brillo de la pantalla puede cambiar (ligeramente más oscuro o más brillante) según la intensidad de la iluminación del entorno.

- **Espera sin señal (Apagado / 15 min / 30 min / 60 min)** : Para evitar un consumo de energía innecesario, establezca cuánto tiempo desea que el televisor permanezca encendido si no recibe ninguna señal.

 Deshabilitado cuando el PC está en el modo de ahorro de energía.

Cambio de las opciones de la imagen

Configuración avanzada

 MENU  → Imagen → Configuración avanzada → ENTER 

(La configuración avanzada está disponible en los modos **Normal / Cine**)

Si se comparan con los modelos anteriores, los nuevos televisores de Samsung muestran una imagen más precisa.

 En el modo PC, sólo se pueden cambiar **Contraste Dinám.**, **Gamma** y **Balance de blanco**.

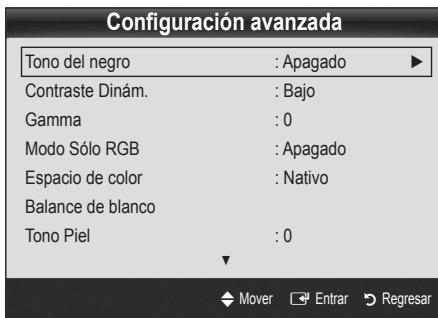

- **Tono del negro (Apagado / Oscuro / Más oscuro / El más oscuro)**: Seleccione el nivel de negro para ajustar la profundidad de la pantalla.
- **Contraste Dinám. (Apagado / Bajo / Medio / Alto)**: Ajuste el contraste de la pantalla.
- **Gamma** : Ajuste la intensidad del color primario.
- **Modo Sólo RGB (Apagado / Rojo / Verde / Azul)**: Muestra los colores **Rojo**, **Verde** y **Azul** para afinar los ajustes del tono y la saturación.

- **Espacio de color (Auto / Nativo)**: Ajuste la gama de colores disponibles para crear la imagen.

- **Balance de blanco** : Ajuste la temperatura del color para obtener una imagen más natural.



Bal. Rojo / Bal. Verde / Bal. Azul: Ajuste la intensidad de cada color (rojo, verde, azul).

Gan. Rojo / Gan. Verde / Gan. Azul: Ajuste el brillo de cada color (rojo, verde, azul).

Reiniciar : Restablece los valores predeterminados del **balance de blanco**.

- **Tono Piel** : Mejore el tono rosado de la piel.
- **Mejora de perfiles (Apagado / Encendido)**: Mejora los bordes del objeto.

Opciones de imagen

 MENU  → Imagen → Opciones de imagen → ENTER 

 En el modo PC sólo se pueden cambiar **Tono Color**, **Tamaño** y **Protección de pantalla**.

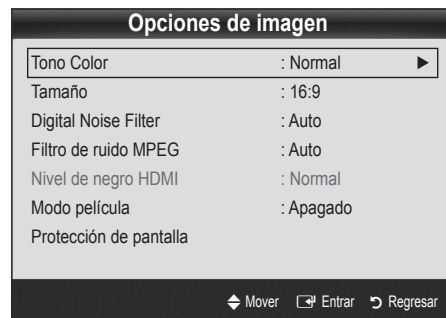

- **Tono Color (Frío / Normal / Tibio1 / Tibio2)**

 **Tibio1** o **Tibio2** se desactivan cuando el modo de imagen es **Dinámico**.

 La configuración de cada dispositivo externo conectado a una entrada del televisor se puede ajustar y guardar.

Funciones básicas

- **Tamaño** : Es posible que el receptor de satélite o cable tenga también su propia gama de tamaños de pantalla. Sin embargo, es muy aconsejable utilizar el modo 16:9 la mayoría de las veces.



16:9 : Ajusta la imagen al modo básico (16:9).

Zoom1 : Permite una ampliación moderada.

Zoom2 : Permite una ampliación más potente.

Ajuste ancho : Amplía la relación de aspecto de la imagen para que se ajuste al ancho total de la pantalla.

Disponible para las señales HD 1080i/720p en el modo 16:9.

4:3 : Ajusta la imagen al modo básico (4:3).

No vea la televisión en formato 4:3 durante largos periodos de tiempo. Los rastros de bordes a la izquierda, derecha o centro de la pantalla pueden provocar un desgaste de la pantalla por la retención de la imagen que no está cubierto por la garantía.

Ajuste pantalla : Muestra la imagen completa sin cortes cuando la entrada de la señal es HDMI (720p/1080i/1080p) o Componente (1080i/1080p).

NOTA

- Después de seleccionar **Zoom1**, **Zoom2** o **Ajuste ancho**:
 1. Pulse el botón ► para seleccionar **Posición**.
 2. Pulse el botón ENTER .
 3. Pulse los botones ▲ o ▼ para desplazar la imagen hacia arriba o hacia abajo.
 4. Pulse el botón ENTER .
 5. Pulse el botón ► para seleccionar **Rein..**
 6. Pulse el botón ENTER para devolver a la imagen su posición predeterminada.
- Después de seleccionar **Ajuste pantalla** en los modos HDMI (1080i/1080p) o Componente (1080i/1080p), quizá deba centrar la imagen:
 1. Pulse los botones ◀ o ▶ para seleccionar **Posición**.
 2. Pulse el botón ENTER .
 3. Pulse los botones ▲, ▼, ◀ o ▶ para mover la imagen.
 4. Pulse el botón ENTER .
 5. Pulse los botones ◀ o ▶ para seleccionar **Rein..**
 6. Pulse el botón ENTER .
- HD (alta definición): 16:9 - 1080i/1080p (1920x1080), 720p (1280x720)

- La configuración de cada dispositivo externo conectado a una entrada del televisor se puede ajustar y guardar.

Fuente entrada	Tamaño de imagen
ATV, AV, Componente (480i, 480p)	16:9, Zoom1, Zoom2, 4:3
DTV(1080i), Componente (1080i/1080p), HDMI (720p, 1080i, 1080p)	16:9, 4:3, Ajuste ancho, Ajuste pantalla
PC	16:9, 4:3

- **Digital Noise Filter (Apagado / Bajo / Medio / Alto / Auto / Auto Visualization)**: Si la señal de emisión que recibe el televisor es débil, puede activarse la función **Digital Noise Filter** para reducir la estática y las imágenes superpuestas que pueden aparecer en la pantalla.
 - Cuando la señal sea débil, intente otras opciones hasta que se vea una imagen de mejor calidad.
- Auto Visualization**: Cuando se cambian los canales analógicos, muestra la intensidad de la señal.
 - Sólo disponible en los canales analógicos.
 - Una barra verde indica que es la mejor señal posible.
- **Filtro de ruido MPEG (Apagado / Bajo / Medio / Alto / Auto)**: Reduce el ruido MPEG para proporcionar una mejor calidad de imagen.
- **Nivel de negro HDMI (Normal / Bajo)** : Selecciona el nivel de negro en la pantalla para ajustar la profundidad de ésta.
 - Disponible sólo en el modo HDMI.
- **Modo película (Apagado / Auto1 / Auto2 / Cinema Smooth)**: Configura el televisor para detectar automáticamente y procesar las señales de las películas procedentes de todas las fuentes, y ajusta la imagen para conseguir una calidad óptima.
 - Disponible en TV, AV, COMPONENT (480i/1080i) y HDMI(480i/1080i).
 - El modo Cinema Smooth **Cinema Smooth** sólo está disponible en los modos PN50C590/PN58C590.
 - Para usar la función **Cinema Smooth**, la entrada debe ser una señal HDMI 1080p 24Hz.
- **Protección de pantalla** : Esta pantalla está equipada con tecnología de prevención para reducir la posibilidad de que se queme. El ajuste de tiempo permite programar intervalos temporales entre los movimientos de la imagen en minutos.

Cambio de píxel (Apagado / Encendido) : Con esta función podrá mover píxeles de forma detallada en la PDP, en sentido horizontal o vertical, para minimizar restos de imágenes en la pantalla.

 Condición óptima para cambio de píxel

	Elemento	TV/AV/Componente/ HDMI/PC
Horizontal	0~4	4
Vertical	0~4	4
Tiempo (minutos)	1~4 min.	4 min.

 El valor **Cambio de píxel** puede variar según el tamaño (pulgadas) del monitor y el modo.

 Esta función no está disponible en el modo **Ajuste pantalla**.

Tpo. protección auto (10 min. / 20 min. / 40 min. / 1 hour / Apagado): Establece el tiempo en que la pantalla permanece inactiva con una imagen fija hasta que se activa el salvapantallas. El salvapantallas evita la formación de imágenes superpuestas en la pantalla.

Desplazamiento : Esta función suprime los restos de imágenes en la pantalla moviendo todos los píxeles del PDP de acuerdo con un patrón. Utilice esta función si hay restos de imágenes o símbolos en la pantalla, especialmente después de haber mostrado una imagen fija en la pantalla durante un largo tiempo.

 La función de supresión de restos de imágenes debe aplicarse durante largo tiempo (aproximadamente 1 hora) para que sea efectiva. Si los restos de imágenes no desaparecen después de ejecutar la función, repita el proceso.

 Pulse cualquier tecla del mando a distancia para cancelar esta función.

Lateral gris(Claro / Oscuro): Cuando se ve la televisión con una relación de pantalla establecida en 4:3, ésta se puede proteger de un posible daño si se ajusta el balance de blanco en ambos extremos, el izquierdo y el derecho.

Reinicio de la imagen (Aceptar / Cancelar)

Restablece la configuración predeterminada del modo de la imagen actual.

Ajuste del televisor con el ordenador

Defina la fuente de entrada al PC.

 MENU  → Imagen → ENTER 

Ajuste Automático

Ajuste automáticamente los valores y las posiciones de la frecuencia y afine la configuración.

 No disponible en las conexiones a través del cable HDMI/DVI.

Pantalla

- **Grueso / Fino**: Elimina o reduce el ruido de la imagen. Si el ruido no desaparece sólo con la sintonización fina, realice los ajustes de frecuencia hasta el máximo (**Grueso**) y vuelva a realizar la sintonización fina. Después de reducir el ruido, vuelva a ajustar la imagen para que quede alineada en el centro de la pantalla.
- **Posición**: Ajuste la posición de la pantalla del PC si no se acopla a la pantalla del TV. Pulse los botones ▲ o ▼ para ajustar la posición vertical. Pulse los botones ◀ o ▶ para ajustar la posición horizontal.
- **Reiniciar Imagen**: Restablece la configuración predeterminada de la imagen.

Uso del televisor como una pantalla de ordenador (PC)

Configuración del software del PC (basado en Windows XP) Según la versión de Windows y la tarjeta de vídeo, las pantallas reales del PC pueden ser diferentes, pero se aplicará casi siempre la misma información de configuración básica. (En caso contrario, póngase en contacto con el fabricante del ordenador o con el distribuidor de Samsung.)

1. Haga clic en "Panel de control" en el menú de inicio de Windows.
2. Haga clic en "Apariencia y temas" en la ventana "Panel de control" y aparecerá un cuadro de diálogo.
3. Haga clic en "Pantalla" y aparecerá un cuadro de diálogo sobre la pantalla.
4. Seleccione la ficha "Configuración" en el cuadro de diálogo.
 - Configuración correcta del tamaño (resolución) [Óptima: 1920 x 1080 píxeles]
 - Si existe una opción de frecuencia vertical en el cuadro de diálogo de configuración de la pantalla, el valor correcto es "60" o "60 Hz". Si no, haga clic en "Aceptar" y salga del cuadro de diálogo.

Funciones básicas

Menú del sonido

Cambio del modo de sonido preseleccionado

 MENU  → Sonido → Modo → ENTER 



Modo

(sólo modo de sonido estándar)

- **Normal:** Selecciona el modo de sonido normal.
- **Música:** Refuerza la música por encima de las voces.
- **Cine:** Ofrece el mejor sonido para películas.
- **Voz clara:** Realza las voces respecto de los sonidos.
- **Amplificar:** Aumenta la intensidad del sonido de alta frecuencia para permitir una mejor audición a las personas con problemas de audición.



Ajuste de la configuración del sonido

 MENU  → Sonido → Ecuilizador → ENTER 

Ecuilizador

Ajuste el modo de sonido (sólo modo de sonido normal).

- **Balance I/D:** Ajusta el balance entre los altavoces izquierdo y derecho.
- **100Hz / 300Hz / 1kHz / 3kHz / 10kHz** (ajuste de ancho de banda): Ajusta el nivel de frecuencias específicas de ancho de banda.
- **Reiniciar:** Restablece la configuración del ecualizador.

Configuración del sonido

 MENU  → Sonido → ENTER 

Virtual Surround (Apagado / Encendido)

(sólo modo de sonido estándar)

Esta función proporciona una sensación de sonido surround virtual de 5.1 canales a través de un par de altavoces mediante la tecnología HRTF (función de transferencia relativa a la cabeza).

Claridad diálogo (Apagado / Encendido)

(sólo modo de sonido estándar)

Esta función permite aumentar la intensidad de las voces por encima de la música de fondo o los efectos de sonido a fin de que el diálogo se pueda oír más claramente.

Idioma preferido

(sólo canales digitales)

El sistema de emisión de TV digital permite transmitir simultáneamente muchas pistas de audio (por ejemplo, traducciones simultáneas del programa en otros idiomas).

 Sólo se puede seleccionar uno de los idiomas que ofrece la emisora.



Sonid Multi-track (MTS)

(sólo canales analógicos)

- **Mono:** Elija para canales que emiten en monoaural o si tiene dificultades con la recepción de señales estéreo.
- **Estéreo:** Elija para canales que emiten en estéreo.
- **SAP:** Elija esta opción para escuchar el programa de audio independiente, que normalmente es una traducción de otro idioma.

 En función del programa concreto que se emita, puede escuchar en modo **Mono**, **Estéreo** o **SAP**.



Vol.Auto (Apagado / Normal / Noche)

Para equilibrar el nivel del volumen de cada canal, se ha de configurar como **Normal**.

- **Noche:** Este modo proporciona una sensación de sonido mejorada en comparación al modo **Normal**, ya que casi no se produce ruido. Es útil por la noche.

Seleccionar altavoz (Altavoz externo / Altavoz de TV)

Debido a las diferencias en la velocidad de decodificación entre el altavoz principal y el receptor de audio se puede originar un eco. En tales casos, establezca TV como **Altavoz externo**.

 Cuando **Seleccionar altavoz** está establecido como **Altavoz externo**, los botones de volumen y **MUTE** no funcionan y se limita la configuración del sonido.

 Compruebe si **Seleccionar altavoz** está establecido como **Altavoz externo**.

- **Altavoz de TV: Apagado, Altavoz externo: Encendido**

- Compruebe si **Seleccionar altavoz** está establecido como **Altavoz de TV**.
 - Altavoz de TV: Encendido, Altavoz externo: Encendido**
- Si no hay señal de vídeo, ambos altavoces se silencian.

Salida de SPDIF

SPDIF (Interfaz digital de Sony Philips) se utiliza para proporcionar sonido digital, mediante la reducción de las interferencias entre los altavoces y los distintos dispositivos digitales, como un receptor de A/V o Home Theater.

- Formato de audio:** Durante la recepción de una emisión de TV digital se puede seleccionar el formato de salida de audio digital (SPDIF) entre las opciones **PCM** o **Dolby Digital**.
- Retraso de audio:** Corrija los problemas de sincronización entre audio y vídeo, cuando vea la televisión o un vídeo, y cuando escuche un salida de audio digital mediante un dispositivo externo, como un receptor AV (0ms ~ 250ms).

Reinicio del sonido (Aceptar / Cancelar)

Restablezca todas las configuraciones de sonido predeterminadas de fábrica.

Menú de configuración

Configuración de la hora

MENU → Configuración → Hora → ENTER

Hora

- Reloj :** La configuración del reloj se utiliza en diferentes funciones del temporizador del televisor.
 - La hora actual aparecerá siempre que se pulse el botón **INFO**.
 - Si desconecta el cable de alimentación, debe configurar el reloj de nuevo.
- Modo Reloj (Auto / Manual)**
 - Auto:** Configure la hora automáticamente con la hora de un canal digital.
 - La antena debe estar conectada para poder ajustar la hora automáticamente.

- Manual:** Establezca la hora actual manualmente.
 - Según la emisora y la señal, la hora automática no se puede ajustar correctamente. En este caso, ajuste la hora manualmente.

Config. Reloj : Configure manualmente **Mes, Día, Año, Hora, Minuto** y **am/pm**.

- Sólo disponible si **Modo Reloj** está configurado como **Manual**.
- Puede ajustar **Mes, Día, Año, Hora** y **Minuto** directamente pulsando los botones numéricos del mando a distancia.

Horario de Verano (Apagado / Encendido): Activa o desactiva la función del horario de verano.

- Esta función sólo está disponible si el **Modo Reloj** está configurado como **Auto**.

Zona Tiempo: Seleccione la zona horaria.

- Esta función sólo está disponible si el **Modo Reloj** está configurado como **Auto**.

Uso del temporizador de desconexión

MENU → Configuración → Hora → Temporizador → ENTER

- Temporizador:** Apaga automáticamente el televisor después de un período prefijado (30, 60, 90, 120, 150 y 180 minutos).

- Para cancelar **Temporizador** seleccione **Apagado**.



Activación y desactivación del temporizador

MENU → Configuración → Hora → Temporizador 1 → ENTER

Puede ajustar el TV para que se encienda automáticamente a la hora prefijada.

- Temporizador 1 / Temporizador 2 / Temporizador 3:** La activación y desactivación del temporizador se puede configurar de tres maneras. Debe ajustar el reloj en primer lugar.

Temporizador 1			
Hora de encendido			
Inactivo	00	00	am
Hora de apagado			
Inactivo	00	00	am
Volumen	Origen	Antena	Canal
20	TV	Cable	1
Repetir			
Una vez	Dom	Lun	Mar
	Mié	Jue	Vie
	Sáb		
◀ Mover ▶ Ajustar ⏏ Entrar ⏪ Regresar			

Funciones básicas

Hora de encendido / Hora de apagado : Puede configurar la hora y los minutos y activar o desactivar el temporizador. (Para activar el temporizador con la configuración deseada, establézcalo en **Activar**.)

Volumen: Configure el nivel de volumen deseado.

Origen: Seleccione el contenido **TV** o **USB** que se ha de reproducir cuando el televisor se encienda automáticamente. (**USB** se puede seleccionar sólo cuando el dispositivo USB está conectado al televisor)

Antena (cuando **Origen** está configurado como **TV**): Permite seleccionar **Aire** o **Cable**.

Canal (cuando **Origen** está configurado como **TV**): Permite seleccionar el canal deseado.

Contenido (cuando **Origen** está configurado como **USB**): Seleccione una carpeta en el dispositivo USB que contenga archivos de música o de fotos que se han de reproducir cuando el televisor se encienda automáticamente.

NOTA

- Si no hay archivos de música en el dispositivo USB o no se ha seleccionado la carpeta que contenga los archivos de música, el temporizador no funciona correctamente.
- Si sólo hay un archivo de fotos en el USB, la presentación no se reproducirá.
- Si el nombre de la carpeta es demasiado largo, ésta no se seleccionará.
- Cada USB que se utiliza está asignado a su propia carpeta. Cuando se utiliza más de un mismo tipo de USB, asegúrese de que la carpeta asignada a cada dispositivo USB tenga un nombre diferente.



Repetir: Seleccione **Una vez, Cada día, Lun-Vie, Lun-Sáb, Sáb-Dom** o **Manual** para configurarlo como más le convenga. Si selecciona **Manual**, puede configurar el día en que desee activar el temporizador.

 La marca **✓** indica que se ha seleccionado el día.

 **Apagado automático** (sólo disponible cuando el televisor se ha encendido con el temporizador): El televisor se apagará automáticamente 3 horas después de que se haya dejado inactivo para prevenir un sobrecalentamiento.

Programas de bloqueo



MENU  → Configuración → Seguridad → ENTER 

Seguridad

- **V-Chip:** La opción V-Chip bloquea automáticamente los programas que no se consideran apropiados para los menores. El usuario debe introducir primero un código PIN (número de identificación personal) para configurar o cambiar las restricciones de V-Chip.

NOTA

- **V-Chip** no está disponible en los modos **HDMI, Componente** o **PC**.
- El código PIN predeterminado para un televisor nuevo es "0-0-0-0".
- **Perm. todo:** Se pulsa para desbloquear todos los programas de televisión.
- **Bloq. todo:** Se pulsa para bloquear todos los programas de televisión.

Bloqueo V-Chip (Apagado / Encendido): Puede bloquear los programas de TV clasificados.

Guías pater. TV: Puede bloquear los programas de TV según su clasificación. Esta función permite controlar lo que los niños pueden ver.

- **TV-Y** : Niños pequeños / **TV-Y7** : Niños de más de 7 años / **TV-G** : Todos los públicos / **TV-PG** : Supervisión paterna / **TV-14** : Mayores de 14 años / **TV-MA** : Audiencia adulta
- **ALL** : Bloquea todas las clasificaciones de TV. / **FV** : Violencia y fantasía / **V** : Violencia / **S** : Contenido sexual / **L** : Lenguaje grosero / **D** : Diálogo de contenido sexual



La función V-Chip bloqueará automáticamente determinadas categorías que traten material más sensible. Por ejemplo, si bloquea la categoría **TV-Y**, automáticamente se bloqueará **TV-Y7**. De manera similar, si bloquea la categoría **TV-G**, todas las categorías del grupo "adolescente" quedarán bloqueadas (**TV-G, TV-PG, TV-14** y **TV-MA**). Las subclasificaciones (**D, L, S, V**) funcionan de manera similar. Por ello, si bloquea la subclasificación **L** en **TV-PG**, las subclasificaciones **L** en **TV-14** y **TV-MA** se bloquearán automáticamente.

Clas. MPAA : Puede bloquear las películas según su clasificación. La Asociación americana de cinematografía (MPAA) ha creado un sistema de clasificación que proporciona a padres y tutores información sobre qué películas son apropiadas para los niños.

- **G** : Todos los públicos (sin restricciones). / **PG** : Se sugiere la compañía de un adulto. / **PG-13** : Menores acompañados de un adulto. / **R** : Restringido. Menores de 17 acompañados por un adulto. / **NC-17** : Prohibido a menores de 17 años. / **X** : Sólo adultos. / **NR** : Sin clasificar.



La función **V-Chip** bloqueará automáticamente cualquier categoría que trate material más sensible. Por ejemplo, si bloquea la categoría **PG-13**, también se bloquearán automáticamente **R, NC-17** y **X**.

Inglés Canadiense : Puede bloquear los programas de TV según la clasificación Inglés Canadiense.

- **C** : Programación para niños menores de 8 años. / **C8+** : Programación generalmente considerada aceptable para niños mayores de 8 años sin acompañamiento de adultos. / **G** : Programación general, ideal para todas las audiencias. / **PG** : Supervisión paterna. / **14+** : La programación contiene temas y contenidos que puede que no sean adecuados para menores de 14 años. / **18+** : Programación para adultos.

 La función **V-Chip** bloqueará automáticamente cualquier categoría que trate material más sensible. Por ejemplo, si bloquea la categoría **G**, automáticamente también se bloqueará **PG**, **14+** y **18+**.

Francés Canadiense: Puede bloquear los programas de TV según la clasificación Francés Canadiense.

- **G** : General / **8 ans+** : Programación generalmente considerada aceptable para niños mayores de 8 años sin acompañamiento de adultos. / **13 ans+** : Es posible que la programación no sea adecuada para niños menores de 13 años. / **16 ans+** : La programación no es adecuada para niños menores de 16 años. / **18 ans+** : Programación restringida para adultos.

 La función **V-Chip** bloqueará automáticamente cualquier categoría que trate material más sensible. Por ejemplo, si bloquea la categoría **8 ans+**, también se bloquearán automáticamente **13 ans+**, **16 ans+** y **18 ans+**.

Clasificación U.S. Descargable : La información de la restricción de bloqueo se puede usar mientras se ven los canales DTV.

NOTA

- Si la información no se descarga desde la emisora, el menú **Clasificación U.S. Descargable** está desactivado.
- La información de la restricción de bloqueo se puede descargar automáticamente mientras se ven los canales DTV. Esto puede tardar algunos segundos.
- El menú **Clasificación U.S. Descargable** está disponible después de que la información se haya descargado desde la emisora. Sin embargo, según el tipo de información de la emisora, el menú podría no estar disponible para su uso.
- Los niveles de restricción de bloqueo difieren según la emisora. El nombre de menú predeterminado y **Clasificación U.S. Descargable** cambian según la información descargada.

- Aunque configure la visualización en pantalla en otro idioma, el menú **Clasificación U.S. Descargable** siempre lo verá en inglés.
- La clasificación bloqueará automáticamente determinadas categorías que traten material más sensible.
- Los títulos de clasificación (por ejemplo, nivel de humor, etc.) y las clasificaciones de televisión (por ejemplo, DH, MH, H, etc.) pueden diferir según la emisora.

- **Cambiar Código** : Aparecerá la pantalla para cambiar el código. Escriba un nuevo código PIN de 4 dígitos. En cuanto se introducen los 4 dígitos, aparece la pantalla **Confirmar Nuevo Código**. Vuelva a escribir los 4 dígitos. Cuando desaparezca la pantalla de confirmación, el código quedará memorizado.

Cómo ver un canal restringido.

Si el TV se sintoniza en un canal restringido, V-Chip lo bloqueará. La pantalla quedará en blanco y aparecerá el siguiente mensaje: Este canal esta bloqueado por el V-Chip. Introduzca PIN para desbloquear.



 Si olvida su código PIN, pulse los botones del mando a distancia siguiendo la secuencia siguiente, que restablece el código a "0-0-0-0": **POWER** (apagar) → **MUTE** → 8 → 2 → 4 → **POWER**(encender)

Otras funciones

 **MENU**  → **Configuración** → **ENTER** 

Idioma del menú

Ajuste el idioma de los menús.

1. Seleccione **Idioma del menú** del menú y pulse el botón **ENTER** .
2. Seleccione el idioma que desee y pulse el botón **ENTER** .

 Elija una opción entre **English**, **Español** y **Français**.

Subtítulo

(Mensajes de texto en pantalla)

- **Subtítulo (Apagado / Encendido)**: Puede activar o desactivar la función de subtítulos. Si los subtítulos no están disponibles, no se mostrarán en la pantalla.

 La función de subtítulos no está disponible en los modos Componente, HDMI ni PC.



Funciones básicas

- **Modo de Subtítulo:** Puede seleccionar el modo de subtítulo deseado.

 La disponibilidad de los subtítulos depende del programa que se esté emitiendo.

Programado / CC1~CC4 / Texto1~Texto4: (sólo canales analógicos) La función de subtítulos analógicos funciona tanto en el modo de canal de televisión analógica como cuando la señal se dirige de un dispositivo externo al televisor. (Según la señal de transmisión, la función de subtítulos analógicos puede funcionar con canales digitales.)

Programado / Servicio1~Servicio6 / CC1~CC4 / Texto1~Texto4: (sólo canales digitales) La función de subtítulos digitales funciona con canales digitales.

 Es posible que **Servicio 1~6** no estén disponibles en el modo de subtítulos digitales según el tipo de emisión.

- **Opciones - Subtítulos Dig.:** (sólo canales digitales)

Tamaño : Las opciones incluyen Programado, Pequeño, Normal y Grande. El valor predeterminado es Normal.

Estilo fuente: Las opciones incluyen Programado y Estilo del 0 al 7. El valor predeterminado es Estilo0.

Color de primer plano: Las opciones incluyen Programado, Blanco, Negro, Rojo, Verde, Azul, Amarillo, Magenta, Cian. Puede cambiar el color del texto. El valor predeterminado es Blanco.

Color de fondo: Las opciones incluyen Programado, Blanco, Negro, Rojo, Verde, Azul, Amarillo, Magenta, Cian. Puede cambiar el color del fondo de los subtítulos. El valor predeterminado es Negro.

Opacidad de primer plano: Ajusta la opacidad del texto. Las opciones incluyen Programado, Transparente, Traslúcido, Sólido e Intermitente.

Opacidad de fondo: Ajusta la opacidad del fondo de los subtítulos. Las opciones incluyen Programado, Transparente, Traslúcido, Sólido e Intermitente.

Regresar al Predeterminado: Esta opción reajusta las opciones Tamaño, Estilo fuente, Color de primer plano, Color de fondo, Opacidad de primer plano y Opacidad de fondo a sus valores predeterminados.

 **NOTA**

- Las **Opciones - Subtítulos Dig.** sólo están disponibles cuando **Programado** y **Servicio1~Servicio6** se pueden seleccionar en el Modo de Subtítulo.
- La disponibilidad de los subtítulos depende del programa que se esté emitiendo.
- El valor **Programado** sigue los estándares establecidos por el emisor.
- Las opciones de color de primer plano y color de fondo no se pueden ajustar con el mismo color.
- No puede establecer la **Opacidad de primer plano** y la **Opacidad de fondo** como **Transparente**.

Red (Tipo de red / Configuración de red / Prueba de red)

Para obtener más información sobre las opciones de configuración, consulte las instrucciones "Conexión de la red" (pág. 27).

General

- **Modo Juego (Apagado / Encendido):** Cuando se conecta una videoconsola como PlayStation™ o Xbox™, se puede experimentar una sensación más realista al seleccionar el modo de juegos.

 **NOTA**

- Restricciones respecto al modo de juego (precaución)
 - Si desea desconectarse de la consola de videojuegos y conectarse a otro dispositivo externo, ajuste la opción **Modo Juego** como **Apagado** en el menú de configuración.
 - Si visualiza el menú de TV en el **Modo Juego**, la pantalla tiembla ligeramente.
- **Modo Juego** no está disponible cuando la fuente de entrada está en el modo TV o PC.
- Tras conectar la consola de videojuegos, configure **Modo Juego** como **Activado**. Desgraciadamente, puede que advierta una reducción en la calidad de la imagen.
- Si **Modo Juego** se configura como **Activado**:
 - El modo **Imagen** se configura como **Estándar** y el de **Sonido** como **Película**.
 - **Ecuilibrador** no está disponible.

- **Transparenc. menú (Claro / Oscuro):** Establezca la transparencia del menú.

- **Melodía (Apagado / Bajo / Medio / Alto):** Establezca que una melodía se oiga cuando el televisor se encienda o se apague.

Picture In Picture (PIP)

PIP

Puede ver simultáneamente el sintonizador de televisión y otra fuente de vídeo externa. **PIP**, imagen sobre imagen, no se admite en el mismo modo.

 MENU  → Configuración → PIP → ENTER 







NOTA

- Para obtener información sobre el sonido de PIP, consulte las instrucciones de **Sel. Sonido**.
- Si apaga el televisor mientras mira la televisión en el modo PIP, la ventana PIP desaparecerá.
- Puede notar que la imagen de la ventana PIP llega a ser ligeramente artificial cuando utiliza la pantalla principal para visualizar juegos o karaoke.
- Cuando **V-Chip** está funcionando, no se puede utilizar la función **PIP**.
- Configuración de PIP (PN63C540)

Imagen principal	Imagen secundaria
Componente, HDMI1/DVI, HDMI2, HDMI3, PC	TV

- Configuración de PIP (PN63C550 / PN63C590)





Imagen principal	Imagen secundaria
Componente, HDMI1/DVI, HDMI2, HDMI3, PC, HDMI4	TV

- **PIP (Apagado / Encendido):** Active o desactive la función PIP.
- **Aire/Cable (Aire / Cable):** Puede seleccionar **Aire** o **Cable** como la fuente de entrada de la subpantalla.
- **Canal:** Seleccione el canal de la pantalla secundaria.
- **Tamaño ( / ):** Seleccione un tamaño para la imagen secundaria.
- **Posición ( /  /  / ):** Seleccione una posición para la imagen secundaria.
- **Sel. Sonido (Principal / Sub):** Puede elegir el sonido que desee (**Principal / Sub**) en el modo **PIP**.
- **Contr. remoto inalámbrico (Encendido / Apagado):** Apagar y encender o dar permisos a los dispositivos/ teléfonos móviles de Samsung. Debe tener un dispositivo/teléfono móvil de Samsung que admita un mando a distancia **Contr. remoto inalámbrico**. Para obtener más información, consulte el manual del dispositivo.

Menú de asistencia técnica

 MENU  → Soporte técnico → ENTER 

Autodiagnóstico

-  El autodiagnóstico puede tardar unos segundos; es parte del funcionamiento normal del televisor.
- **Prueba de imagen (Sí / No):** Se utiliza para comprobar si hay problemas en la imagen.
 - Sí:** Si no se muestra el patrón de prueba o hay ruido en el patrón de prueba, seleccione Sí. Puede haber un problema en el televisor. Póngase en contacto con el centro de llamadas de Samsung para obtener ayuda (1-800-SAMSUNG).
 - No:** Si el patrón de prueba se muestra correctamente, seleccione No. Puede haber un problema en el equipo externo. Compruebe las conexiones. Si persiste el problema, consulte el manual del usuario del dispositivo externo.
- **Prueba de sonido (Sí / No):** Utilice el sonido de la melodía incorporada para comprobar si hay problemas con el sonido.
 -  Si no oye sonido en los altavoces del televisor, antes de realizar la prueba de sonido, asegúrese de que **Seleccionar altavoz** esté configurado como **Altavoz de TV** en el menú **Sonido**.
 -  La melodía se oír durante la prueba aunque **Seleccionar altavoz** esté establecido como **Altavoz externo** o se haya silenciado el sonido con el botón **MUTE**.
 - Sí:** Si sólo puede oír sonido de un altavoz o no se oye sonido durante la prueba de sonido, seleccione Sí. Puede haber un problema en el televisor. Póngase en contacto con el centro de llamadas de Samsung para obtener ayuda (1-800-SAMSUNG).
 - No:** Si puede oír sonido de los altavoces, seleccione No. Puede haber un problema en el equipo externo. Compruebe las conexiones. Si persiste el problema, consulte el manual del usuario del dispositivo externo.
- **Información señal:** (sólo canales digitales) La calidad de la recepción de un canal HD es perfecta o los canales no están disponibles. Ajuste la antena para aumentar la intensidad de la señal.
- **Solución de problemas:** Si parece que hay problemas en el televisor, consulte este apartado.
 -  Si no se puede aplicar ninguno de los consejos para solucionar los errores, póngase en contacto con el centro de atención al cliente de Samsung.

Funciones avanzadas

Actualización del software

Actualización del software se puede efectuar a través de una conexión de red o descargando el último firmware desde "www.samsung.com," en un dispositivo de memoria USB.

Versión actual - es el software ya instalado en el televisor.

El software se representa como "Año/Mes/Día_Versión".

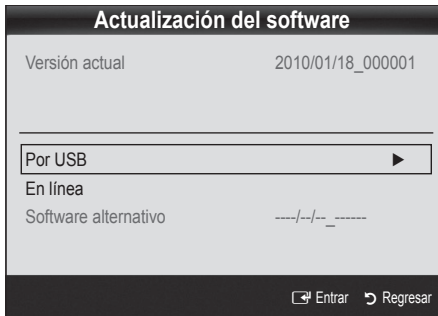

Instalación de la versión más actual

- **Por USB:** Inserte la unidad USB que contenga el archivo de la actualización del firmware descargado desde "www.samsung.com" en el televisor. No desconecte la alimentación ni extraiga la unidad USB antes de finalizar las actualizaciones. El televisor se apagará y se encenderá automáticamente después de completar la actualización del firmware.

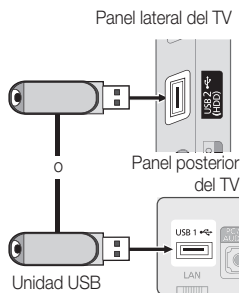

Cuando se actualiza el software, la configuración del vídeo y del audio que se haya efectuado vuelve a la configuración predeterminada. Le aconsejamos que anote la configuración para recuperarla fácilmente después de la actualización.

- **En línea:** Actualice el software a través de Internet.
 - Primero, configure la red. Para conocer el procedimiento detallado sobre cómo configurar la red, consulte las instrucciones de "Conexión de la red".
 - Si la conexión de Internet no funciona adecuadamente, se puede interrumpir. Vuelva a intentar la descarga. Si el problema persiste, haga la descarga mediante USB y lleve a cabo la actualización.

- **Software alternativo** (copia de seguridad): Muestra la versión de software descargada a través de **En línea**. Durante la actualización del software, cuando ésta se interrumpa en el último paso, se activará esta función.

Guía de conexión HD

Consulte esta información cuando conecte dispositivos externos al televisor.

Contacto con Samsung

Consulte esta información si el televisor no funciona adecuadamente o si desea actualizar el software. Puede buscar información relacionada con nuestros centros de llamadas, para descargar los productos y el software.

Conexión de la red

Puede configurar el televisor de forma que se pueda acceder a Internet a través de la red de área local (LAN) mediante una conexión con o sin cable.

Conexión a una red por cable

Puede conectar el televisor o la red LAN mediante un cable de tres modos:

- Puede conectar el televisor a la red LAN si conecta el puerto LAN de la parte posterior del televisor con un módem externo, mediante un cable Cat 5. Véase el siguiente diagrama.

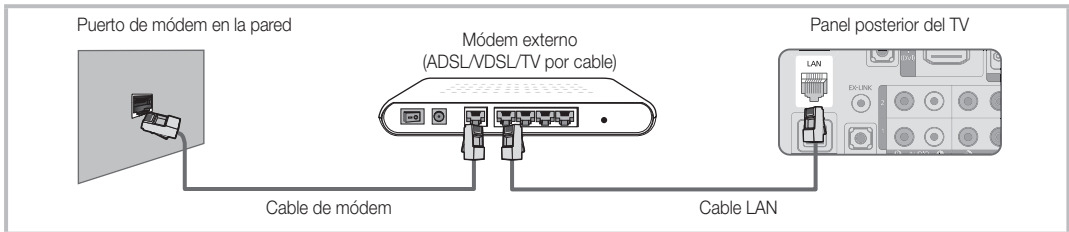

- Puede conectar el televisor a la red LAN si conecta el puerto LAN de la parte posterior del televisor con un enrutador que esté conectado con un módem externo. Para la conexión, utilice un cable Cat 5. Véase el siguiente diagrama.

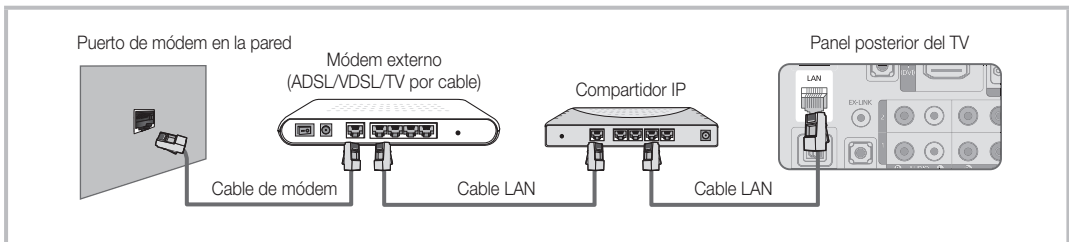

- Según cómo esté configurada la red, puede conectar el televisor a la red LAN si conecta el puerto LAN de la parte posterior del televisor directamente a una toma de red de pared mediante un cable Cat 5. Véase el siguiente diagrama. La toma de pared está conectada a un módem o enrutador en cualquier lugar de su casa.

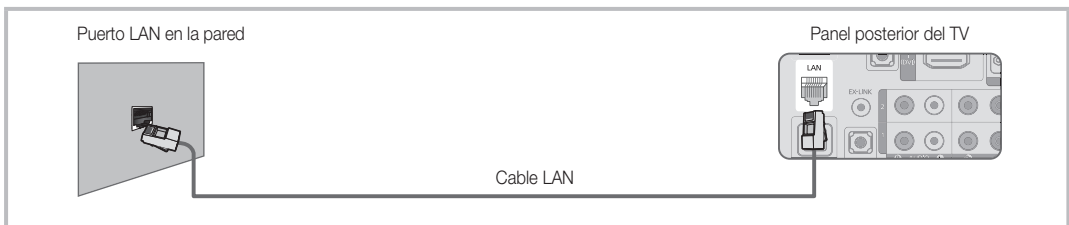

Si dispone de red dinámica, debe usar un enrutador o módem ADSL que admita el protocolo de configuración dinámica de host (DHCP). Los módems y los enrutadores compatibles con DHCP proporcionan automáticamente la dirección IP, la máscara de subred, la puerta de enlace y los valores de DNS que el televisor necesita para acceder a Internet, de manera que no es necesario especificarlos manualmente. La mayoría de las redes domésticas son dinámicas.

Algunas redes necesitan una dirección IP estática. Si la red necesita una dirección IP estática, debe especificar manualmente en la pantalla de configuración de cable del televisor la dirección IP, la máscara de subred, la puerta de enlace y los valores DNS cuando configure la conexión de red. Para conocer la dirección IP, la máscara de subred, la puerta de enlace y los valores DNS, póngase en contacto con el proveedor de servicios de Internet (ISP). Si tiene un ordenador con Windows, también puede conseguir estos valores a través del ordenador.



- ✎ También puede usar módems ADSL compatibles con DHCP si la red necesita una dirección IP estática. Los módems ADSL compatibles con DHCP también permiten el uso de direcciones IP estáticas.

Funciones avanzadas

Configuración de red (Auto)

Utilice la **Configuración de red** automática cuando conecte el televisor a una red que sea compatible con DHCP. Para configurar automáticamente la conexión de red con cable del televisor, siga estos pasos:

Configuración automática

1. Conecte el televisor a la red LAN, tal como se indica en la sección anterior.
2. Encienda el televisor, pulse el botón **MENU** del mando a distancia, utilice los botones **▲** o **▼** para seleccionar **Configuración** y, a continuación, pulse el botón **ENTER** .
3. Utilice los botones **▲** o **▼** para seleccionar **Red** en el menú **Configuración** y, a continuación, pulse el botón **ENTER** . Aparece la pantalla de la red.

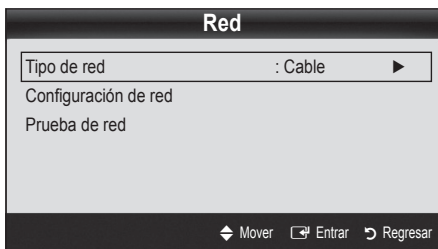

4. En la pantalla **Red**, seleccione **Tipo de red**.
5. Establezca **Tipo de red** como **Cable**.
6. Seleccione **Configuración de red**. Aparece la pantalla **Configuración de red**.

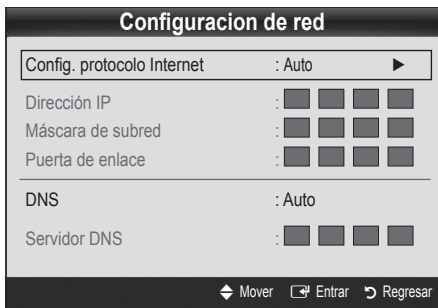

7. Establezca **Config. protocolo Internet** como **Auto**.
8. **Auto** obtiene y especifica automáticamente los valores necesarios para Internet.
9. Espere dos minutos y pulse el botón **RETURN** del mando a distancia. Conseguir una dirección IP puede tardar hasta 2 minutos según el estado de la red.
10. Siga las instrucciones del manual si el televisor no establece automáticamente una conexión de red.

Configuración de red (Manual)

Utilice la **Configuración de red** manual cuando conecte el televisor a una red que necesite una dirección IP estática.

Obtención de los valores de conexión de red

Para obtener los valores de conexión de red en la mayoría de ordenadores con Windows, siga estos pasos:

1. Haga clic con el botón derecho en el icono de Red, en la esquina inferior derecha de la pantalla.
2. En el menú emergente que aparece, haga clic en Estado.
3. En el cuadro de diálogo que aparece, haga clic en la ficha Soporte.
4. En la ficha Soporte, haga clic en el botón Detalles. Se muestran los valores de la conexión de red.

Configuración manual

Para configurar manualmente la conexión de red con cable del televisor, siga estos pasos:

1. Siga los pasos del 1 al 6 del procedimiento "Configuración automática".
2. Establezca **Config. protocolo Internet** como **Manual**.
3. Pulse el botón **▼** del mando a distancia para ir al primer campo de entrada.
4. Especifique los valores de **Dirección IP**, **Máscara de subred**, **Puerta de enlace** y **Servidor DNS**. Utilice los botones numéricos del mando a distancia para especificar los números, y los botones de flecha para ir de un campo de entrada a otro.
5. Cuando haya terminado, pulse el botón **RETURN** del mando a distancia.
6. Seleccione **Prueba de red** para comprobar la conectividad de Internet.

Conexión a una red inalámbrica

Si desea conectar sin cables el televisor a la red, necesita un módem o enrutador inalámbrico y un adaptador LAN inalámbrico de Samsung (WIS09ABGN, WIS09ABGN2, WIS10ABGN), que debe conectar al terminal USB del panel lateral o posterior del televisor. Véase la siguiente ilustración.

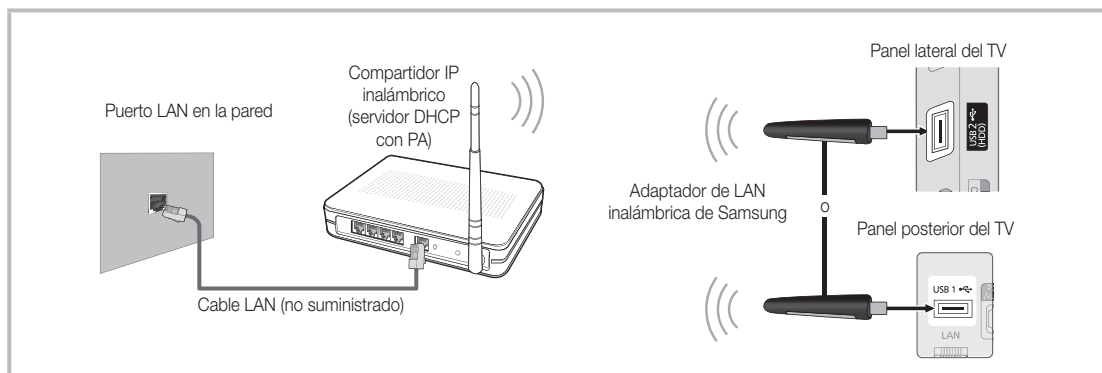

El adaptador LAN inalámbrico de Samsung se vende por separado y se ofrece en distribuidores seleccionados, sitios de comercio electrónico y Samsungparts.com. El adaptador LAN inalámbrico de Samsung admite los protocolos de comunicación IEEE 802.11A/B/G y N. Samsung recomienda el uso de IEEE 802.11N. Si reproduce un vídeo en una conexión IEEE 802.11B/G, es posible que el vídeo no se reproduzca correctamente.

NOTA

- Para utilizar una red inalámbrica necesita el "adaptador de LAN inalámbrica de Samsung" (WIS09ABGN, WIS09ABGN2, WIS10ABGN).
- El adaptador de LAN inalámbrica de Samsung se vende por separado. El adaptador de LAN inalámbrica Samsung se ofrece a través de distribuidores seleccionados, sitios web de comercio electrónico y Samsungparts.com.
- Si desea utilizar una red inalámbrica, debe conectar el televisor inalámbricamente a un compartidor IP inalámbrico (como un enrutador o un módem). Si el compartidor IP inalámbrico admite DHCP, el televisor puede utilizar DHCP o una dirección IP estática para conectarse a la red inalámbrica.
- Seleccione un canal para el compartidor IP inalámbrico que no se esté usando en ese momento. Si el canal ajustado para el compartidor IP inalámbrico lo está usando en ese momento otro dispositivo cercano, se producirán interferencias y la comunicación se interrumpirá.
- Si se aplica un sistema de seguridad distinto de los sistemas que se muestran a continuación, no funcionará con el televisor.
- Si selecciona el modo 802.11N (Greenfield) puro de gran procesamiento y configura el tipo de codificación WEP, TKIP o TKIPAES (WPS2Mixed) para el PA, su televisor Samsung no admitirá la conexión con las nuevas especificaciones de la certificación Wi-Fi.
- Si el punto de acceso admite WPS (Configuración protegida Wi-Fi), puede conectarse a la red vía PBC (Configuración del botón) o PIN (Número de identificación personal). De cualquier modo, WPS configurará automáticamente las claves SSID y WPA.
- Si el enrutador, el módem o el dispositivo no están certificados, puede que no se conecte al televisor mediante el "adaptador de LAN inalámbrica de Samsung".
- **Métodos de conexión:** Puede configurar la conexión de red inalámbrica de 4 formas.
 - **PBC (WPS)**
 - Configuración automática (mediante la función de búsqueda de red automática)
 - Configuración manual
 - **Ad hoc**
- El adaptador de LAN inalámbrica de Samsung quizás no se reconozca o no funcione adecuadamente cuando se utiliza una conexión a través de un concentrador USB o un alargador USB que no sea el cable suministrado por Samsung.

Funciones avanzadas

Aviso

La imagen puede aparecer dañada o con interferencias en algunos canales cuando el televisor se conecta al adaptador de LAN inalámbrica de Samsung. Si sucede esto, vuelva a conectar el adaptador de LAN inalámbrica de Samsung mediante el alargador incluido en la caja del adaptador LAN.

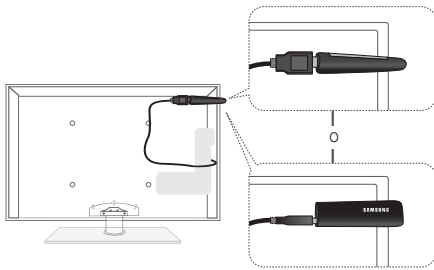

Para volver a conectar el adaptador de LAN inalámbrica de Samsung mediante el alargador siga estos pasos:

✎ El adaptador de LAN inalámbrica de Samsung se debe instalar en una zona sin interferencias para evitar éstas entre el adaptador y el sintonizador.

1. Conecte el alargador al puerto **USB 2 (HDD)**.
2. Conecte el alargador y el adaptador de LAN inalámbrica de Samsung.
3. Fije el adaptador de LAN inalámbrica de Samsung en la parte posterior del televisor, cerca de la parte superior, mediante una cinta adhesiva de doble cara.

Método: Conexión mediante un alargador

Configuración de red (PBC (WPS))

Cómo realizar la configuración mediante PBC (WPS)

Si el enrutador tiene un botón de PBC (WPS), siga estos pasos:

1. Conecte el televisor al adaptador de LAN inalámbrica de Samsung, tal como se indica en la sección anterior.
2. Encienda el televisor, pulse el botón **MENU** del mando a distancia, utilice los botones **▲** o **▼** para seleccionar **Configuración** y, a continuación, pulse el botón **ENTER**
3. Utilice los botones **▲** o **▼** para seleccionar **Red** en el menú **Configuración** y, a continuación, pulse el botón **ENTER**
4. En la pantalla **Red**, seleccione **Tipo de red**.
5. Establezca **Tipo de red** como **Inalámbrico**.
6. Seleccione **Configuración de red**. Aparece la pantalla **Configuración de red**.

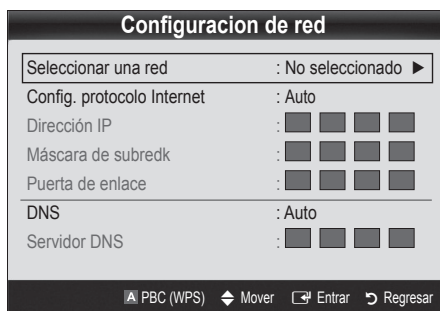

7. Pulse el botón rojo del mando a distancia.
8. Pulse el botón PBC (WPS) del enrutador antes de que transcurran 2 minutos. El reproductor de televisión obtiene automáticamente todos los valores de configuración de la red que necesita y se conecta a la red.
9. Después de configurar la conexión de red, pulse el botón **RETURN** para salir de la pantalla **Configuración de red**.

Configuración de red (Auto)

La mayoría de las redes inalámbricas disponen de un sistema de seguridad opcional que precisa dispositivos que accedan a la red, con el fin de transmitir un código de seguridad cifrado llamado clave de seguridad o de acceso. Esta clave de seguridad se basa en una contraseña, normalmente una palabra o una serie de letras y números con una longitud determinada que se le pidió especificar cuando configuró la seguridad de la red inalámbrica. Si utiliza este método para configurar la conexión de red, y dispone de una clave de seguridad para la red inalámbrica, deberá especificar la contraseña durante el proceso de configuración.

Configuración automática

Para establecer una conexión inalámbrica automáticamente, siga estos pasos:

1. Siga los pasos del 1 al 6 de la sección anterior "Cómo realizar la configuración mediante PBC (WPS)".
2. Pulse el botón **▼** o para seleccionar **Config. protocolo Internet** y, a continuación, pulse el botón **ENTER** . Pulse el botón **▲** o **▼** para seleccionar **Auto** y, a continuación, pulse el botón **ENTER** .
3. Pulse el botón **▲** para ir a **Selección de una red** y, a continuación, pulse el botón **ENTER** . La función **Red** busca redes inalámbricas disponibles. Cuando termina, muestra una lista de las redes disponibles.
4. En la lista de redes, pulse los botones **▲** o **▼** para seleccionar una red y, a continuación, pulse el botón **ENTER** .
✎ Si el PA está configurado como oculto (invisible), se debe seleccionar **Agregar red** e introducir el **Nombre de red** y la **Clave de seguridad** correctos para establecer la conexión.

- Si aparece la ventana emergente de Seguridad/PIN vaya al paso 6. Si aparece la pantalla de conexión de red, vaya al paso 10.
- Pulse los botones ▲ o ▼ para seleccionar **PIN** o **Seguridad**. En la mayoría de las redes domésticas, seleccionaría Seguridad (para **Clave de seguridad**). Aparece la pantalla **Seguridad**.



- En la pantalla **Seguridad**, especifique la contraseña de la red.
 - Busque la contraseña en una de las pantallas de configuración que utilizó para configurar el módem o el enrutador.
- Para especificar la contraseña, siga estas indicaciones generales:
 - Pulse los botones numéricos del mando a distancia para especificar los números.
 - Use los botones de dirección del mando a distancia para ir de un botón a otro en la pantalla **Clave seguridad**.
 - Pulse el botón rojo para cambiar entre mayúsculas y minúsculas o mostrar símbolos/caracteres.
 - Para especificar una letra o un símbolo, selecciónelo y pulse el botón ENTER
 - Para eliminar la última letra o el último número que haya especificado, pulse el botón verde del mando a distancia.
- Cuando haya terminado, pulse el botón azul del mando a distancia. Aparece la pantalla de conexión de red.
- Espere a que aparezca el mensaje de confirmación de la conexión y, a continuación, pulse el botón ENTER . Vuelve a aparecer la pantalla **Configuración de red**.
- Para probar la conexión, pulse el botón RETURN para seleccionar **Prueba de red** y, a continuación, pulse el botón ENTER .

Configuración de red (Ad hoc)

Puede conectarse a un dispositivo móvil sin punto de acceso a través del “adaptador de LAN inalámbrica de Samsung” mediante una red par a par.

Cómo conectarse a un nuevo dispositivo Ad-hoc

- Siga los pasos del 1 al 6 de la sección anterior “Cómo realizar la configuración mediante PBC (WPS)” (pág. 30).
- Elija **Seleccionar una red**. Se muestra una lista de dispositivos/redes.
- En la lista de dispositivos, pulse el botón azul del mando a distancia.
 - Se muestra el mensaje **Ad-hoc es una conexión Wi-Fi directa con el teléfono celular o PC. El sistema de red existente puede tener una funcionalidad limitada. ¿Desea cambiar la conexión de red?**
- Introduzca el **Nombre de red** y la **Clave de seguridad** generados en el dispositivo con el que se desea conectar.

Cómo conectarse a un dispositivo Ad-hoc existente

- Siga los pasos del 1 al 6 de la sección anterior “Cómo realizar la configuración mediante PBC (WPS)” (pág. 30).
- Elija **Seleccionar una red**. Se muestra la lista de dispositivos/redes.
- Seleccione el dispositivo que desee en la lista.
- Si se solicita una clave de seguridad, introdúzcala.
 - Si la red no funciona normalmente, compruebe de nuevo **Nombre de red** y **Clave de seguridad**. Una **Clave seguridad** incorrecta puede causar un mal funcionamiento.

Funciones avanzadas

Configuración de red (Manual)

Si los otros métodos no funcionan, debe especificar manualmente los valores de configuración de la red.



Obtención de los valores de conexión de red

Para obtener los valores de conexión de red en la mayoría de ordenadores con Windows, siga estos pasos:

1. Haga clic con el botón derecho en el icono de Red, en la esquina inferior derecha de la pantalla.
2. En el menú emergente, haga clic en Estado.
3. En el cuadro de diálogo que aparece, haga clic en la ficha Soporte.
4. En la ficha Soporte, haga clic en el botón Detalles. Se muestra la configuración de la red.

Configuración manual

Para introducir los valores de conexión de la red manualmente, siga estos pasos:

1. Siga los pasos del 1 al 6 de "Cómo realizar la configuración mediante PBC (WPS)" (pág. 30).
2. Pulse el botón ▼ o para seleccionar **Config. protocolo Internet** y, a continuación, pulse el botón ENTER . Pulse el botón ▲ o ▼ para seleccionar **Manual** y, a continuación, pulse el botón ENTER .
3. Pulse el botón ▼ para ir al primer campo de entrada (Dirección IP).
4. Utilice los botones numéricos para introducir los números.
5. Cuando acabe con cada campo, utilice el botón ► para ir sucesivamente al campo siguiente. También puede usar los otros botones de flecha para subir, bajar e ir hacia atrás.
6. Especifique los valores de **Dirección IP**, **Máscara de subred** y **Puerta de enlace**.
7. Pulse los botones ▲ o ▼ para ir a **DNS**.
8. Pulse el botón ▼ para ir al primer campo de entrada de DNS. Escriba los números como se ha indicado anteriormente.
9. Cuando termine, pulse el botón ▲ para ir a **Seleccionar una red**. Seleccione su red y, a continuación, pulse el botón ENTER .
10. Siga los pasos del 1 al 6 de "Cómo realizar la configuración mediante PBC (WPS)" (pág. 30).

Si el televisor no se conecta a Internet

Es posible que el televisor no pueda conectarse a Internet porque su proveedor de servicios de Internet haya registrado permanentemente la dirección MAC (un número de identificación exclusivo) del ordenador o del módem, el cual se autentica cada vez que se conecta a Internet como forma de impedir accesos no autorizados. Puesto que el televisor tiene una dirección MAC diferente, su proveedor de servicios de Internet no puede autentificar su dirección MAC, y el televisor no puede conectarse. Para solucionar este problema, solicite a su proveedor de servicios de Internet que le explique el procedimiento necesario para conectar dispositivos que no sean un ordenador (por ejemplo su televisor) a Internet. Si su proveedor de servicios de Internet necesita un ID o una contraseña para conectarse a Internet, su televisor quizá no pueda conectarse a Internet. Si éste fuera el caso, debe escribir su ID o contraseña cuando se conecte a Internet. La conexión de Internet puede fallar por problemas del servidor de seguridad. Si éste fuera el caso, póngase en contacto con el proveedor de servicios de Internet. Si no puede conectarse a Internet aunque haya seguido el procedimiento de su proveedor de servicios de Internet, debe ponerse en contacto con el centro de servicio técnico de Samsung Electronics a través del número 1-800-SAMSUNG.

Media Play

MEDIA.P



Disfrute de archivos de fotos, música y películas almacenados en un dispositivo de clase de almacenamiento masivo (MSC).



MENU → Application → Media Play (USB) → ENTER



Conexión de un dispositivo USB

1. Encienda el televisor.
2. Conecte un dispositivo USB que contenga archivos de fotos, música o películas al puerto USB 1 o USB 2 (HDD) del panel lateral o posterior del televisor.
3. Cuando el USB está conectado al televisor, aparece una ventana emergente. A continuación puede seleccionar **Media Play**.

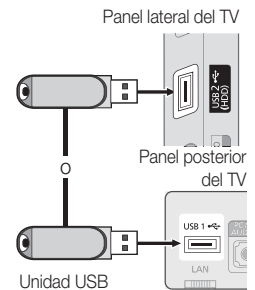

Conexión al PC a través de una red





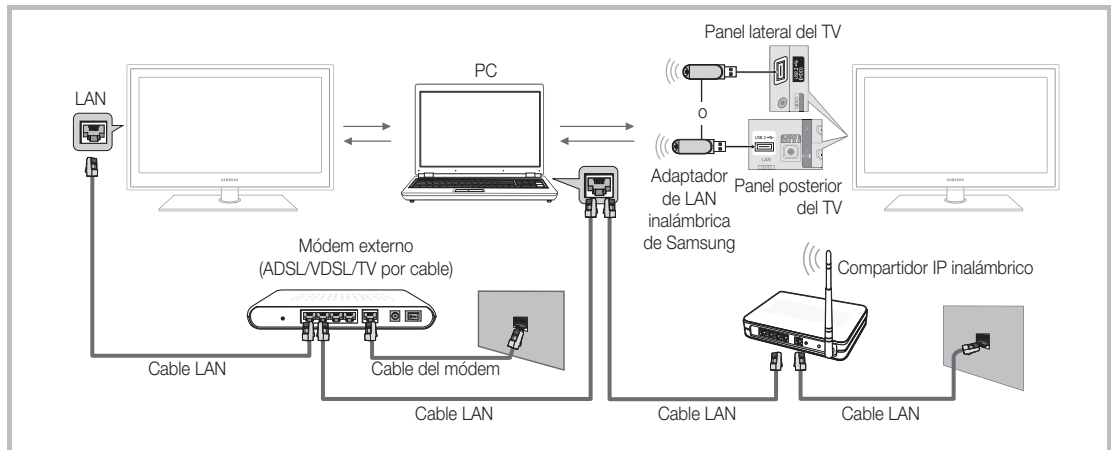

Puede reproducir imágenes, música y vídeos guardados en el ordenador o en el televisor a través de una conexión de red en el modo **Media Play (USB)**.

Si desea utilizar **Media Play** para reproducir archivos guardados en el ordenador a través del televisor, debe descargar "PC Share Manager" y el manual del usuario de "www.samsung.com".





1. Para obtener más información sobre cómo configurar la red, consulte "Conexión de la red" (pág. 27).
 - Se le recomienda que ubique el televisor y el ordenador en la misma subred. Las 3 primeras partes de la dirección de la subred del televisor y las direcciones IP del PC deben ser iguales; sólo la última parte (la dirección host) se debe cambiar. (Por ejemplo, dirección IP: 123.456.789.**)
2. Conecte el ordenador en el que se instalará el programa Samsung PC Share Manager y el módem externo con un cable LAN.
 - Se puede conectar el televisor al ordenador directamente sin usar compartidor (enrutador).

Funciones avanzadas

-  Funciones que no se admiten al conectarse al ordenador a través de la red:
 - Las funciones **Musique de fond** y **Configuración de la música de fondo**.
 - Clasificación de archivos por preferencias en las carpetas **Fotos**, **Música** y **Videos**.
 - Los botones ◀ (REW) o ▶ (FF) durante la reproducción de una película.
-  No se admite el subtítulo incorporado, Multi-audio ni DivX DRM.
-  Samsung PC Share Manager debe ser compatible con el programa cortafuegos del ordenador.
-  Cuando utilice el modo **Media Play** a través de una conexión de red, de acuerdo con las funciones del servidor proporcionado:
 - El método de clasificación puede variar.
 - Es posible que la función de búsqueda de escenas no sea compatible.
 - Es posible que la función **Contin.**, que reanuda la reproducción de un vídeo, no sea compatible.
 - La función **Contin.** no admite varios usuarios. (Sólo habrá memorizado el punto donde detuvo la reproducción el usuario más reciente.)
 - Es posible que los botones ◀ o ▶ no funcionen, según la información del contenido.
 - Si se reproduce un vídeo en Media Play a través de una conexión de red, tal vez se aprecien ciertas vacilaciones en el archivo.
-  Puede que no funcione correctamente con archivos multimedia sin licencia.
-  Lista de lo que debe saber antes de utilizar **Media Play (USB)**
 - MTP (Protocolo de transferencia de recursos) no se admite.
 - El sistema de archivos admite FAT16, FAT32 y NTFS.
 - Ciertos tipos de cámara digital USB y dispositivos de audio quizás no sean compatibles con este televisor.
 - Media Play sólo admite dispositivos USB de clase de almacenamiento masivo (MSC). MSC es un dispositivo de clase de almacenamiento masivo sólo de transporte de gran capacidad. Ejemplos de MSC son las unidades de almacenamiento en miniatura, los lectores de tarjetas Flash y las unidades de disco duro de USB (no se admiten concentradores de USB). Los dispositivos se deben conectar directamente al puerto USB del televisor.
 - Antes de conectar el dispositivo al televisor, haga una copia de seguridad de sus archivos para evitar daños o pérdidas de datos. SAMSUNG no se hace responsable por cualquier daño en los archivos o pérdida de datos.
 - Conecte un disco duro de USB al puerto reservado, el puerto **USB 2 (HDD)**.
 - No desconecte el dispositivo USB mientras se esté cargando.
 - Cuanto mayor sea la resolución de la imagen, más tiempo tardará en visualizarse en la pantalla.
 - La resolución JPEG máxima admitida es 15360 x 8640 píxeles.
 - Con archivos dañados o que no se admiten, se muestra el mensaje "Formato de archivo no admitido".
 - Si los archivos están ordenados por la vista básica, se pueden mostrar hasta 1000 archivos en cada carpeta.
 - Los archivos MP3 con DRM descargados desde un sitio de pago no se pueden reproducir. La tecnología Gestión de derechos digitales (DRM) admite la creación, la distribución y la gestión de contenidos de modo integrado y general, incluida la protección de los derechos e intereses de los proveedores de los contenidos, la prevención de copias ilegales de los contenidos, así como la gestión de cobros y acuerdos.
 - Si hay más de 2 dispositivos PTP conectados, sólo se puede utilizar uno al mismo tiempo.
 - Si se ha conectado más dos dispositivos MSC, alguno de ellos puede que no se reconozca. Un dispositivo que exija mucha energía (más de 500mA o 5 V), quizás no se admita.
 - Si se muestra un mensaje de advertencia de sobrealimentación al conectar o usar un dispositivo USB, es posible que el dispositivo no se reconozca o que funcione incorrectamente.
 - Si el televisor no recibe señal de entrada durante el tiempo establecido en **Tpo. protección auto.**, se iniciará el salvapantallas.
 - El modo de ahorro de energía de algunas unidades de disco duro externas se puede desactivar automáticamente cuando éstas se conectan al televisor.
 - Si se utiliza un cable de extensión USB, es posible que el dispositivo USB no se reconozca o que los archivos del dispositivo no se puedan leer.
 - Si no se reconoce un dispositivo USB conectado al televisor, la lista de archivos del dispositivo está dañada o un archivo de la lista no se reproduce, conecte el dispositivo USB al ordenador, formatee el dispositivo y compruebe la conexión.
 - Si un archivo borrado del PC aún se encuentra cuando se ejecuta el reproductor multimedia, utilice la función "Vaciar la papelera de reciclaje" del PC para borrar permanentemente el archivo.

Pantalla de visualización

Vaya al archivo que desee mediante los botones arriba/abajo/derecha/izquierda y, a continuación, pulse el botón ENTER  o  (Reproducir). El archivo se reproduce.

 Admite **Ver dispositivos** y **Inicio** en la página de inicio de **Media Play**.

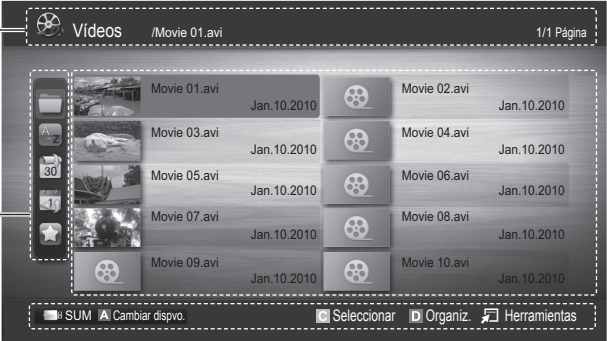









Información: Puede confirmar el nombre del archivo seleccionado y el número de archivos y páginas.

Sección de la lista de clasificación: Muestra la norma de clasificación.

 La norma de clasificación es diferente según los contenidos.

Funcionamiento de los botones











-  **Rojo (Cambiar dispo.)**: Selecciona un dispositivo conectado.
-  **Verde (Preferencia)**: Establece la preferencia del archivo (no se admite en la vista básica)
-  **Amarillo (Seleccionar)**: Selecciona varios archivos de la lista de archivos. Los archivos seleccionados se marcan con un símbolo.
-  **Azul (Organiz.)**: Selecciona la lista de clasificación.
-  **Herramientas**: Muestra el menú de opciones.

 Gracias a los botones  (REW) o  (FF), la lista de archivos se puede mover a la página siguiente o anterior.

Sección de la lista de archivos: Puede confirmar los archivos y grupos que se han ordenado por categoría.

Vídeos

Reproducción de vídeo

1. Pulse los botones  o  para seleccionar **Vídeos** y, a continuación, pulse el botón ENTER  en el menú **Media Play**.
2. Pulse los botones /// para seleccionar el vídeo que desee en la lista de archivos.
3. Pulse los botones ENTER  o  (reproducir).
 - El archivo seleccionado se visualiza en la parte superior con su tiempo de reproducción.
 - Si se desconoce la información de la hora del vídeo, no se muestran ni el tiempo de reproducción ni la barra de progreso.
 - Durante la reproducción de vídeos, se puede realizar búsquedas con los botones  y .

 En este modo, se pueden ver clips de películas contenidos en un juego, pero no se puede reproducir éste.

- Formatos de subtítulo admitidos

Nombre	Extensión del archivo	Formato
Texto basado en tiempo MPEG-4	.txt	XML
SAMI	.smi	HTML
SubRip	.srt	basado en cadenas
SubViewer	.sub	basado en cadenas
Micro DVD	.sub o .txt	basado en cadenas

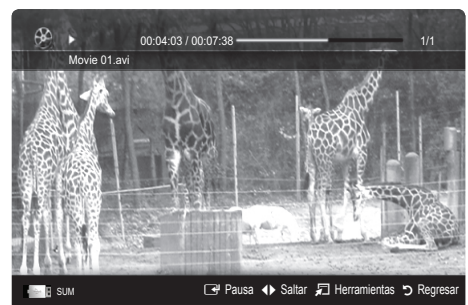

Funciones avanzadas

- Formatos de vídeo admitidos

Extensión del archivo	Contenedor	Códec de vídeo	Resolución	Velocidad de transferencia (fps)	Velocidad en bits (Mbps)	Códec de audio
*.avi *.mkv	AVI MKV	Divx 3.11/4.x/5.1/6.0	1920 x 1080	6 ~ 30	8	MP3/AC3/LPCM/ADPCM/ DTS Core
		XviD	1920 x 1080	6 ~ 30	8	
		H.264 BP/MP/HP	1920 x 1080	6 ~ 30	25	
		MPEG4 SP/ASP	1920 x 1080	6 ~ 30	8	
*.asf	ASF	Divx 3.11/4.x/5.1/6.0	1920 x 1080	6 ~ 30	8	MP3/AC3/LPCM/ADPCM/ WMA
		XviD	1920 x 1080	6 ~ 30	8	
		H.264 BP/MP/HP	1920 x 1080	6 ~ 30	25	
		MPEG4 SP/ASP	1920 x 1080	6 ~ 30	8	
*.wmv	ASF	Window Media Video v9	1920 x 1080	6 ~ 30	25	WMA
*.mp4	MP4	H.264 BP/MP/HP	1920 x 1080	6 ~ 30	25	MP3/ADPCM/AAC
		MPEG4 SP/ASP	1920 x 1080	6 ~ 30	8	
		XVID	1920 x 1080	6 ~ 30	8	
*.3gp	3GPP	H.264 BP/MP/HP	1920 x 1080	6 ~ 30	25	ADPCM/AAC/HE-AAC
		MPEG4 SP/ASP	1920 x 1080	6 ~ 30	8	
*.vro	VRO VOB	MPEG1	1920 x 1080	24 / 25 / 30	30	AC3/MPEG/LPCM
		MPEG2	1920 x 1080	24 / 25 / 30	30	
*.mpg *.mpeg	PS	MPEG1	1920 x 1080	24 / 25 / 30	30	AC3/MPEG/LPCM/AAC
		MPEG2	1920 x 1080	24 / 25 / 30	30	
		H.264	1920 x 1080	6 ~ 30	25	
*.ts *.tp *.trp	TS	MPEG2	1920 x 1080	24 / 25 / 30	30	AC3/AAC/MP3/DD+/HE-AAC
		H.264	1920 x 1080	6 ~ 30	25	
		VC1	1920 x 1080	6 ~ 30	25	

Otras restricciones

NOTA

- Si hay problemas con el contenido de un códec, éste no será compatible.
- Si la información de un contenedor es incorrecta y el archivo presenta errores, no se podrá reproducir correctamente el contenedor.
- El sonido y el vídeo pueden no funcionar si el contenido tiene una velocidad de bits y de transferencia superior a la de marco/segundo relacionada en la tabla anterior.
- Si hay un error en la tabla de índice, la función de búsqueda (omitir) no se admite.

Decodificador de vídeo	Decodificador de audio
<ul style="list-style-type: none"> • Admite hasta H.264, nivel 4.1 • H.264 FMO/ASO/RS, VC1 SP/MP/AP L4 y AVCHD no se admiten. • GMC no se admite. • H.263 no se admite. 	<ul style="list-style-type: none"> • Admite hasta WMA 7, 8, 9, STD • WMA 9 PRO no admite multicanal superior a 2 canales o audio sin pérdida. • La frecuencia de muestreo de WMA de 22050 Hz mono no se admite.

Continuación de la reproducción de una película (reanudar reproducción)

Si sale de la función de reproducción de la película, ésta se puede reproducir posteriormente desde el punto en que se detuvo.

1. Seleccione el archivo de película que desee seguir reproduciendo pulsando los botones ◀ o ▶ en la sección de la lista de archivos.
2. Pulse el botón ▶ (Reproducir) / ENTER [↵].
3. Seleccione **Contín.** (reanudar reproducción) con el botón azul. La película se reproducirá desde el punto en que se detuvo.
 - ✎ El botón azul está disponible al reanudar la reproducción.
 - ✎ Si la función **Recordatorio cont. pelíc.** está configurada como **Encendido** en el menú **Config.**, aparecerá un mensaje emergente cuando se reanude la reproducción de un archivo de película.

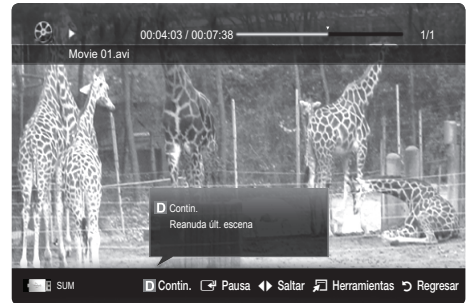

Música

Reproducción de música

1. Pulse los botones ◀ o ▶ para seleccionar **Música** y, a continuación, pulse el botón ENTER [↵] en el menú **Media Play**.
 2. Pulse los botones ◀/▶/▲/▼ para seleccionar el música que desee en la lista de archivos.
 3. Pulse los botones ENTER [↵] o ▶ (reproducir).
 - Durante la reproducción de música, se puede realizar búsquedas con los botones ◀ y ▶.
 - Los botones ◀◀ (REW) y ▶▶ (FF) no funcionan durante la reproducción.
- ✎ Sólo se muestran los archivos con la extensión MP3 y PCM. Los archivos con otras extensiones no se muestran, aunque se hayan guardado en el mismo dispositivo USB.
- ✎ Si, al reproducir archivos MP3, el sonido no se oye correctamente, ajuste **Ecuador** en el menú **Sonido**. (Un archivo MP3 demasiado modulado puede ocasionar problemas de sonido.)

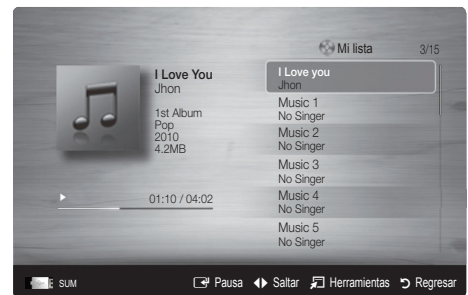

Fotos

Visualización de una foto (o una presentación)

1. Pulse los botones ◀ o ▶ para seleccionar **Fotos** y, a continuación, pulse el botón ENTER [↵] en el menú **Media Play**.
 2. Pulse los botones ◀/▶/▲/▼ para seleccionar el foto que desee en la lista de archivos.
 3. Pulse los botones ENTER [↵] o ▶ (reproducir).
 - Mientras se muestra una lista de fotos, pulse los botones ▶ (reproducir)/ENTER [↵] del mando a distancia para iniciar la presentación.
 - En la presentación se usan todos los archivos de la sección de la lista de archivos.
 - Durante la presentación, los archivos se muestran ordenadamente.
- ✎ Los archivos de música se pueden reproducir automáticamente durante la presentación si **Música de fondo** está configurado como **Encendido**.
- ✎ El **Modo BGM** no se puede cambiar mientras no haya finalizado la carga de BGM.



Funciones avanzadas

Reproducción de varios archivos

Reproducción de archivos de vídeo/música/fotos seleccionados

1. Pulse el botón amarillo en la lista de archivos para seleccionar el archivo que desee.
2. Repita el proceso anterior para seleccionar varios archivos.

NOTA

- La marca ✓ aparece a la izquierda de los archivos seleccionados.
 - Para cancelar la selección, pulse de nuevo el botón amarillo.
 - Para cancelar la selección de todos los archivos, pulse el botón **TOOLS** y seleccione **Deseleccionar todos**.
3. Pulse el botón **TOOLS** y seleccione **Reproducir conten. selec.**

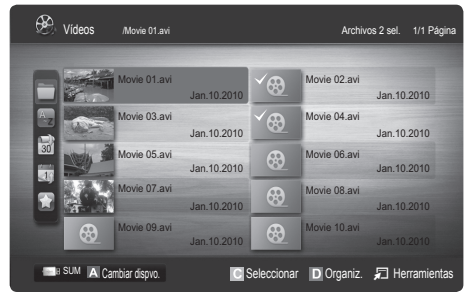

Reproducción de grupos de archivos de vídeo/música/fotos

1. Cuando se muestre una lista de archivos, vaya a cualquier archivo del grupo deseado.
2. Pulse el botón **TOOLS** y seleccione **Repr. grupo actual**.

Reproductor multimedia - Funciones adicionales

Clasificación de la lista de archivos

Pulse el botón azul en la lista de archivos para ordenarlos.

Categorías	Funcionamiento	Videos	Música	Fotos
Vista básica	Muestra toda la carpeta. Puede ver una foto seleccionando la carpeta.	▼	▼	▼
Título	Ordena y muestra los títulos de archivos por símbolo/número/orden alfabético/especial.	▼	▼	▼
Preferencias	Ordena y muestra los archivos por preferencias. Puede cambiar la preferencia del archivo en la sección de la lista de archivos con el botón verde.	▼	▼	▼
Fecha rec.	Ordena y muestra los archivos por la fecha más reciente.	▼		▼
Fecha lejana	Ordena y muestra los archivos por la fecha más antigua.	▼		▼
Artista	Ordena los archivos de música por artista y en orden alfabético.		▼	
Álbum	Ordena los archivos de música por álbum y en orden alfabético.		▼	
Género	Ordena los archivos de música por género.		▼	
Ánimo	Ordena los archivos de música por el estado de ánimo. Puede cambiar la información del tipo de música.		▼	
Mensual	Ordena y muestra los archivos de fotos por meses.			▼

Menú de opciones de reproducción de vídeos/música/fotos

Pulse el botón **TOOLS** durante la reproducción de un archivo.

Categorías	Funcionamiento	Vídeos	Música	Fotos
Título	Puede ir directamente a otro título.	✓		
Modo de repetición	Puede reproducir archivos de películas o de música repetidamente.	✓	✓	
Imagen Tamaño (Modo1 / Modo2 / Original)	Puede ajustar el tamaño de la imagen según las preferencias.	✓		
Configuración de la imagen	Puede ajustar la configuración de la imagen. (pág. 16, 17, 18, 19)	✓		✓
Configuración del sonido	Puede ajustar la configuración del sonido. (pág. 20, 21)	✓	✓	✓
Configuración de subtítulos	Puede reproducir los vídeos con subtítulos. Esta función sólo se activa si los subtítulos tienen el mismo nombre de archivo que el vídeo.	✓		
Detener visionado automático / Inic. vis. aut.	Se puede iniciar o detener una presentación.			✓
Veloc.vis.aut	Puede seleccionar la velocidad de presentación durante la misma.			✓
Música de fondo	Puede seleccionar una música de fondo para la presentación.			✓
Zoom	Puede ampliar las imágenes en el modo de pantalla completa.			✓
Girar	Puede girar las imágenes en el modo de pantalla completa.			✓
Información	Puede ver información detallada acerca del archivo reproducido.	✓	✓	✓

Configuración

Uso del menú de configuración

- **Recordatorio cont. pelíc. (reanudar reproducción.) (Encendido / Apagado):** Seleccionar para mostrar el mensaje de ayuda emergente para la reproducción de una película desde el punto en que se dejó de ver anteriormente.
- **Obtener código de registro DivX® VOD:** Muestra el código de registro autorizado para el televisor. Si se conecta al sitio web de DivX y se registra, se puede descargar el archivo de registro VOD. Si reproduce el registro VOD mediante el reproductor multimedia, el registro se ha terminado.
 - 📎 Para obtener más información sobre DivX® VOD, visite "www.DivX.com".
- **Obtener código de desactivación DivX® VOD:** Si DivX® VOD no está registrado, aparece el código de desactivación de registro. Si ejecuta esta función cuando DivX® VOD se ha registrado, el registro actual de DivX® VOD se desactiva.
- **Información:** Seleccionar para ver la información del dispositivo conectado.

¿Qué es Anynet+?

Anynet+ es una función que permite controlar con el mando a distancia del televisor Samsung todos los dispositivos de Samsung conectados que sean compatibles con Anynet+. El sistema Anynet+ sólo se puede usar con dispositivos de Samsung que tengan la función Anynet+. Para asegurarse de que el dispositivo de Samsung tenga dicha función, compruebe si lleva el logotipo Anynet+.

Para conectar al sistema Home Theater Samsung

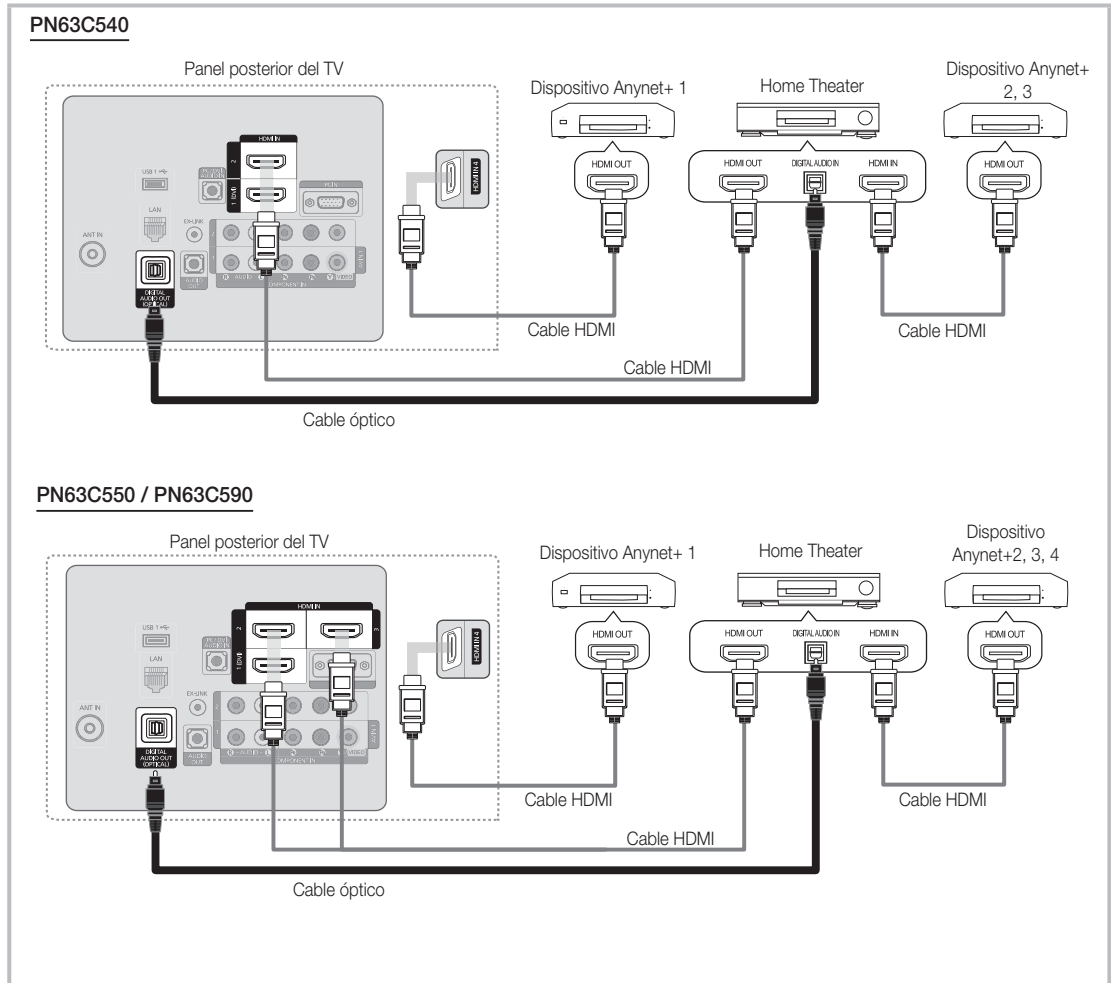

1. Conecte los terminales **HDMI IN** (1(DVI), 2, 3 o 4) del televisor y el terminal **HDMI OUT** del dispositivo Anynet+ correspondiente mediante un cable HDMI.
2. Conecte el terminal **HDMI IN** del sistema Home Theater y el terminal **HDMI OUT** del dispositivo Anynet+ correspondiente mediante un cable HDMI.

NOTA

- Conecte el cable óptico entre el terminal **DIGITAL AUDIO OUT (OPTICAL)** del televisor y el terminal Digital Audio Input del sistema Home Cinema.
- Si se sigue la conexión anterior, el terminal Optical sólo produce la salida de 2 canales de audio. Sólo oírá sonido de los altavoces frontales izquierdo y derecho y el subwoofer del sistema Home Theater. Para escuchar el canal de audio 5.1, conecte el terminal **DIGITAL AUDIO OUT (OPTICAL)** del DVD/decodificador de satélite (es decir, dispositivo Anynet+ 1 o 2) directamente al amplificador o al sistema Home Theater, no al televisor.
- Puede conectar sólo un sistema Home Theater.
- Puede conectar un dispositivo Anynet+ mediante el cable HDMI. Algunos cables HDMI pueden no admitir las funciones Anynet+.
- Anynet+ funciona cuando el dispositivo de AV que admite Anynet+ se encuentra en estado de espera o de encendido.
- Anynet+ admite hasta 12 dispositivos de AV en total. Tenga en cuenta que puede conectar hasta 3 dispositivos del mismo tipo.

Menú Anynet+

El menú Anynet+ cambia según el tipo y el estado de los dispositivos Anynet+ conectados al televisor.

Menú Anynet+	Descripción
Ver TV	Cambia el modo Anynet+ al modo de emisión de TV.
Lista Disp.	Muestra la lista de dispositivos de Anynet+.
MENU (nombre_dispositivo)	Muestra los menús del dispositivo conectado. Por ejemplo, si se ha conectado un grabador de DVD, se muestra el menú del disco del grabador de DVD.
INFO (nombre_dispositivo)	Muestra el menú de reproducción del dispositivo conectado. Por ejemplo, si se ha conectado un grabador de DVD, se muestra el menú del disco del grabador de DVD.
Grabación : (*grabador)	Inicia inmediatamente la grabación en el grabador. (Sólo está disponible en los dispositivos que admiten la función de grabación.)
Detener la grabación: (*grabador)	Detiene la grabación.
Receptor	La reproducción del sonido se efectúa a través del receptor.

Cuando hay conectados varios dispositivos de grabación, éstos se muestran como (*grabador), pero si sólo hay conectado un dispositivo, éste se muestra como (*nombre_dispositivo).

Configuración de Anynet+

MENU → **Aplicaciones** → **Anynet+ (HDMI-CEC)** → **ENTER**

Configuración

Anynet+ (HDMI-CEC) (Apagado / Encendido): Para usar la función Anynet+, **Anynet+ (HDMI-CEC)** debe estar configurado como **Encendido**.

- Cuando la función **Anynet+ (HDMI-CEC)** está desactivada, todas las operaciones relacionadas con Anynet+ se desactivan.

Apagado automático (No / Sí): Configuración de un dispositivo Anynet+ para que se desactive automáticamente cuando el televisor se apaga.

- Si **Apagado automático** está establecido como **Sí**, se cancela la ejecución de los dispositivos externos cuando se apaga el televisor. Sin embargo, un dispositivo puede no apagarse si se está realizando una grabación.
- Según el dispositivo está opción quizás no esté habilitada.

Conmutación entre dispositivos Anynet+

1. Se muestran todos los dispositivos Anynet+ conectados al televisor.
 - Si no encuentra el dispositivo que desea, pulse el botón rojo para actualizar la lista.
2. Seleccione un canal y pulse el botón **ENTER** . Puede cambiar al dispositivo seleccionado.
 - El menú **Lista Disp.** sólo aparecerá cuando **Anynet+ (HDMI-CEC)** se establezca como **Encendido** en el menú **Aplicaciones**.
 - El cambio al dispositivo seleccionado puede tardar unos 2 minutos. No se puede cancelar la operación de cambio de dispositivo mientras ésta se está efectuando.
 - Si ha seleccionado el modo de entrada externa pulsando el botón **SOURCE**, no podrá usar la función Anynet+. Asegúrese de cambiar al dispositivo Anynet+ mediante el **Lista Disp.**

Funciones avanzadas

Grabación





La grabadora de Samsung permite efectuar una grabación de un programa de televisión.

1. Seleccione **Grabando**.

-  Cuando hay más de dos dispositivos de grabación
 - Cuando hay varios dispositivos de grabación conectados, éstos se muestran en una lista. Seleccione un dispositivo de grabación en **Lista Disp.**

-  Si no se muestra el dispositivo de grabación, seleccione **Lista Disp.** y pulse el botón rojo para buscar los dispositivos.

2. Pulse el botón **EXIT** para salir.



-  Se pueden grabar las transmisiones de la fuente seleccionando **Grabación:** (nombre_dispositivo).
-  Si pulsa el botón  (REC), grabará lo que está viendo en ese momento. Si está viendo un vídeo desde otro dispositivo, se graba el vídeo de éste.
-  Antes de grabar, compruebe si la toma de antena está conectada correctamente al dispositivo de grabación. Para conectar correctamente una antena a un dispositivo de grabación, consulte el manual del usuario del dispositivo de grabación.

Escucha a través de un receptor

Se puede escuchar sonido a través de un receptor (como Home Theater) en lugar de hacerlo mediante el **Altavoz de TV**.

1. Seleccione **Receptor** y configure como **Encendido**.

2. Pulse el botón **EXIT** para salir.

-  Si el receptor sólo admite audio, quizás no se muestre la lista de dispositivos.
-  El receptor no funcionará si no se ha conectado correctamente el terminal de entrada óptico del receptor con el terminal **DIGITAL AUDIO OUT (OPTICAL)** del televisor.
-  Cuando el receptor (sistema Home Theater) está establecido en Encendido, se puede oír la salida de sonido del terminal óptico del televisor. Cuando se ve la televisión a través de un DTV (aire), el televisor envía el sonido de 5.1 canales al receptor. Cuando la fuente es un componente digital, como un DVD, y está conectada al televisor a través de HDMI, sólo se oye el sonido de 2 canales del receptor.

NOTA

- Sólo puede controlar los dispositivos Anynet+ mediante el mando a distancia del televisor, no con los botones de éste.
- El mando a distancia del televisor puede no funcionar en determinadas circunstancias. En ese caso, vuelva a seleccionar el dispositivo Anynet+.
- Las funciones Anynet+ no funcionan con los productos de otros fabricantes.

Solución de problemas de Anynet+

Problema	Posible solución
Anynet+ no funciona.	<ul style="list-style-type: none"> • Compruebe si el dispositivo es un dispositivo Anynet+. El sistema Anynet+ sólo admite dispositivos Anynet+. • Sólo se puede conectar un receptor (sistema Home Theater). • Compruebe si el cable de alimentación de Anynet+ está debidamente conectado. • Compruebe las conexiones de los cables de vídeo/audio/HDMI del dispositivo Anynet+. • Compruebe si Anynet+ (HDMI-CEC) está establecido en Encendido en el menú de configuración de Anynet+. • Compruebe si el mando a distancia del televisor está en modo TV. • Compruebe si el mando a distancia es compatible con Anynet+. • Anynet+ no funciona en algunas situaciones. (Búsqueda de canales, funcionamiento de Media Play o Plug & Play, (configuración inicial), etc.) • Cuando se conecta o se desconecta el cable HDMI, se han de buscar de nuevo los dispositivos o volver a apagar y encender el televisor. • Compruebe si la función Anynet+ del dispositivo Anynet+ está activada.
Deseo iniciar Anynet+.	<ul style="list-style-type: none"> • Compruebe si el dispositivo Anynet+ está debidamente conectado al TV y si la opción Anynet+ (HDMI-CEC) del menú de configuración está establecida en Encendido. • A continuación pulse el botón TOOLS para mostrar el menú Anynet+ y seleccionar el menú que desee.
Deseo salir de Anynet+.	<ul style="list-style-type: none"> • Seleccione Ver TV en el menú Anynet+. • Pulse el botón SOURCE del mando a distancia del televisor y seleccione un dispositivo que no sea Anynet+. • Pulse ▼ CH ▲, PRE-CH y FAV.CH para cambiar el modo TV. (Tenga en cuenta que el botón de canal sólo funciona cuando no hay ningún dispositivo Anynet+ con sintonizador incorporado conectado.)
En la pantalla aparece el mensaje "Conectando al dispositivo Anynet+...".	<ul style="list-style-type: none"> • El mando a distancia no se puede utilizar cuando se está configurando Anynet+ o cambiando a un modo de visualización. • Utilice el mando a distancia cuando haya terminado la configuración de Anynet+ o el cambio al modo de visualización.
El dispositivo Anynet+ no funciona.	<ul style="list-style-type: none"> • No se puede utilizar la función de reproducción si se está ejecutando Plug & Play (configuración inicial).
El dispositivo conectado no se muestra.	<ul style="list-style-type: none"> • Compruebe si el dispositivo admite las funciones Anynet+. • Compruebe si el cable HDMI está debidamente conectado. • Compruebe si Anynet+ (HDMI-CEC) está establecido en Encendido en el menú de configuración de Anynet+. • Vuelva a efectuar una búsqueda de dispositivos Anynet+. • Sólo puede conectar un dispositivo Anynet+ mediante el cable HDMI. Algunos cables HDMI pueden no admitir las funciones Anynet+. • Si la conexión se corta por una interrupción de la corriente o porque se ha desconectado el cable HDMI, deberá repetir la búsqueda del dispositivo.
El programa de televisión no se puede grabar.	<ul style="list-style-type: none"> • Compruebe la conexión de la toma de antena del dispositivo de grabación.
El sonido del televisor no sale a través del receptor.	<ul style="list-style-type: none"> • Conecte el cable óptico entre el televisor y el receptor.

Funciones avanzadas

AllShare

 MENU  → Application → AllShare → ENTER 

Acerca de AllShare

AllShare conecta el televisor y los dispositivos/teléfonos móviles compatibles de Samsung a través de una red. En el televisor se pueden ver las llamadas entrantes, los mensajes de SMS y las planificaciones de los teléfonos móviles. Asimismo, se puede reproducir el contenido multimedia guardado en los móviles y otros dispositivos (por ejemplo, un PC), como vídeos, fotos y música controlándolo en el televisor a través de la red. Además, se puede utilizar el televisor para examinar páginas web en los teléfonos móviles.

 Para obtener más información, visite “www.samsung.com” o póngase en contacto con el centro de llamadas de Samsung. Es posible que los dispositivos móviles requieran la instalación de software adicional. Para obtener más información, consulte la guía del usuario de cada dispositivo.

Configuración de AllShare



Configuración

- **Mensaje (Encendido / Apagado):** Habilita o inhabilita la función de mensajes (para llamadas entrantes, mensajes de SMS y las planificaciones de los teléfonos móviles).
- **Multim. (Encendido / Apagado):** Habilita o inhabilita la función multimedia. Cuando ésta está habilitada, se pueden reproducir vídeos, fotos y música desde el teléfono móvil u otro dispositivo que admita **AllShare**.
- **ScreenShare (Encendido / Apagado):** Habilita o inhabilita la función ScreenShare para usar el teléfono móvil como mando a distancia.
- **Nombre TV:** Establece el nombre del televisor para que resulte más fácil buscarlo en el teléfono móvil.
 -  Si selecciona **Entrada usuario**, puede escribir el nombre del televisor mediante el teclado en pantalla (OSK).



Mensaje / Multim. / ScreenShare

Muestra una lista de teléfonos móviles o dispositivos conectados que se han configurado en el televisor para utilizar las funciones **Mensaje**, **Multim.** o **ScreenShare**.

-  La función **Multim.** está disponible en todos los dispositivos móviles que admiten **AllShare**.
- **Permitido / Negado:** Permite/bloquea el teléfono móvil.
- **Borrar:** Elimina el teléfono móvil de la lista.
 -  Esta función sólo borra de la lista el nombre del teléfono móvil. Si el dispositivo móvil borrado se enciende o intenta conectarse con el televisor, puede que aparezca de nuevo en la lista.

Uso de la función Mensaje



Mediante esta función puede ver las llamadas entrantes, los mensajes de SMS y las planificaciones programadas en el teléfono móvil a través de la ventana de alarma mientras ve la televisión.

NOTA

- Para inhabilitar la ventana de la alarma, establezca **Mensaje** como **Apagado** en **Configuración de AllShare**.
- Si se selecciona **Aceptar**, o bien si no se ha seleccionado **Aceptar** después de que el mensaje aparezca tres veces, el mensaje se borrará. El mensaje no se elimina del teléfono móvil.
- La ventana de alarma se puede ver mientras se usan algunas aplicaciones como **Media Play** etc. Para ver el contenido del mensaje, cambie al modo de visualización de televisión.
- Cuando se muestre un mensaje de un teléfono móvil desconocido, seleccione el teléfono móvil en el menú del mensaje en **AllShare** y seleccione **Negado** para bloquear el teléfono.

Visualización de mensajes

Si llega un nuevo mensaje de SMS mientras ve la televisión, aparece la ventana de alarma. Si hace clic en el botón **Aceptar**, aparecerá el contenido del mensaje.



-  Puede configurar la visualización de los mensajes de SMS en su teléfono móvil. Para conocer el procedimiento, consulte el manual del teléfono móvil.
-  Es posible que algunos caracteres se muestren en blanco o dañados.

Alarma de llamada entrante

Si entra una llamada mientras ve la televisión, aparece la ventana de alarma.

Alarma de planificación

Mientras ve la televisión, aparece la ventana de alarma para mostrar el evento registrado.

-  Puede configurar la visualización de los contenidos planificados de su teléfono móvil. Para conocer el procedimiento, consulte el manual del teléfono móvil.
-  Es posible que algunos caracteres especiales se muestren en blanco o dañados.

Uso de la función Multim.

Aparece una ventana de alarma para informar al usuario de que el contenido multimedia (vídeos, fotos, música) enviado desde un teléfono móvil aparecerá en el televisor. El contenido se reproduce automáticamente 3 segundos después de que aparezca la ventana de alarma. Si pulsa el botón **RETURN** o **EXIT** cuando aparece la ventana de alarma, no se reproduce el contenido multimedia.

NOTA

- Si la función multimedia se ejecuta por primera vez, aparece la ventana emergente de advertencia. Pulse el botón **ENTER**  para seleccionar **Permitir**; a continuación se podrá utilizar la función Multimedia en dicho dispositivo.

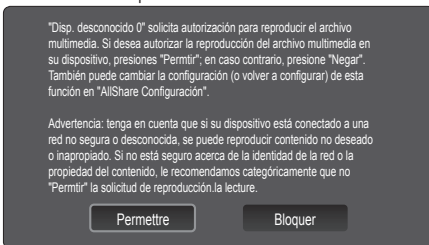

- Para desactivar la transmisión del contenido multimedia desde el teléfono móvil, configure **Multim.** como **Apagado** en la configuración de **AllShare**.
- Es posible que el contenido no se reproduzca en el televisor, según la resolución y el formato.
- Los botones **ENTER**  y **◀/▶** puede que no funcionen, según el tipo de contenido multimedia.
- Mediante el dispositivo móvil se puede controlar la reproducción de archivos multimedia. Para obtener más información, consulte la guía del usuario del teléfono móvil.
- Cuando desee reproducir contenido multimedia en el PC, seleccione el icono del PC en la pantalla principal de **AllShare**. El menú **Media Play** del televisor cambia automáticamente. Para obtener más información, consulte "Media Play" (pág. 33).

Uso de la función ScreenShare

Mediante ScreenShare, se pueden examinar diferentes contenidos web proporcionados por el teléfono móvil. Por ejemplo, la imagen siguiente muestra una página de acceso a los contenidos en un teléfono móvil. Puede leer archivos del teléfono móvil y ver la agenda y el calendario en el televisor. Asimismo, en la agenda, puede hacer una llamada a otra persona o enviarle un SMS.

NOTA

- Se debe tener instalado ScreenShare en el dispositivo/teléfono móvil de Samsung para utilizar esta función.
- **Doc Viewer** puede leer archivos con formato .doc, pero no los puede modificar.
- La pantalla puede variar según el dispositivo conectado.



Uso del teléfono móvil de Samsung para hacer funcionar el televisor

Antes de utilizar esta función, se debe establecer una conexión con un teléfono móvil de Samsung que admita las funciones ScreenShare. Cuando utilice el televisor con el teléfono móvil, sólo se admiten los botones **POWER**, **—VOL+**, **∨ CH ^** y **MUTE**.

-  Aunque siga pulsando un botón de control (canal o volumen) en el teléfono móvil, el valor sólo subirá o bajará una unidad.

Información adicional

Instalación del montaje mural

Montaje del soporte de protección

Al instalar el televisor en una pared, coloque el soporte de protección como se indica.

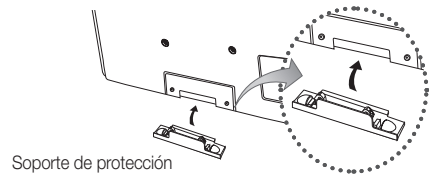

Instalación del equipo de montaje mural

El kit de montaje mural (se vende por separado) permite instalar el televisor en una pared.

Si desea más información sobre la instalación de los componentes para el montaje mural, consulte las instrucciones que se facilitan con dichos elementos. Si necesita ayuda con la instalación del soporte mural, póngase en contacto con un técnico. Samsung Electronics no se hace responsable de los daños causados al producto o al usuario si éste ha efectuado la instalación del televisor.

Especificaciones del equipo de montaje mural (VESA)

El kit de montaje mural se vende por separado.

Instale el montaje mural en una pared sólida, perpendicular al suelo. Para colocarlo en otros materiales de construcción, póngase en contacto con el distribuidor más cercano. Si se instala en el techo o en una pared inclinada, puede caerse y causar graves lesiones personales.

NOTA

- Las dimensiones estándar de los equipos de montaje mural se muestran en la tabla siguiente.
- Al adquirir el equipo de montaje mural, también se distribuye un manual de instalación detallado y todas las piezas necesarias para el montaje.
- No use tornillos que no cumplan las especificaciones de tornillos estándar VESA.
- No use tornillos con una longitud superior a la medida estándar o que no cumplan con las especificaciones de tornillos estándar VESA. Los tornillos que sean demasiado largos pueden causar daños en el interior del televisor.
- Para montajes murales que no cumplen las especificaciones de tornillos estándar VESA, la longitud de éstos puede variar dependiendo de las especificaciones del montaje mural.
- No apriete excesivamente los tornillos, ya que podría dañar el producto o provocar la caída de éste con riesgo de causar lesiones personales. Samsung no se hace responsable de este tipo de accidentes.
- Samsung no se hace responsable de daños o lesiones personales cuando se usa un montaje mural que no cumple las especificaciones VESA o si el cliente no sigue las instrucciones de instalación del producto.
- No monte el televisor con una inclinación de más de 15 grados.
- Son necesarias dos personas para montar el televisor en la pared.

Familia de producto	pulgadas	Especificaciones VESA (A * B)	Tornillo estándar	Cantidad
Televisor PDP	42~50	400 x 400	M8	4
	58~63	600 x 400		
	70~79	800 x 400		
	80~	1400 x 800		

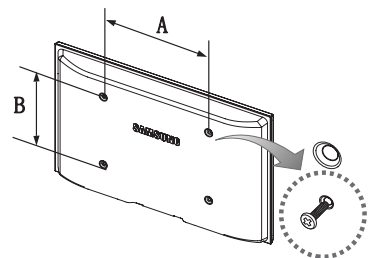

Desenrosque los tornillos del kit antes de instalar el montaje mural en la pared.



No instale el equipo de montaje mural mientras el televisor está encendido. Se podría producir una descarga eléctrica con riesgo de causar lesiones personales.

Montaje de los cables

Sujete los cables con el sujetacables para que éstos no sean visibles a través del soporte transparente. Los cables demasiado rígidos o gruesos pueden dañar los terminales de entrada después de un largo tiempo de uso.

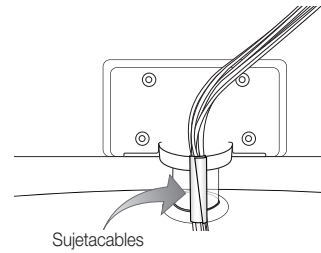

Seguridad en el espacio de instalación

Mantenga la distancia requerida entre el producto y otros objetos (por ejemplo, paredes) para asegurar la ventilación adecuada.

En caso contrario, se podría producir un incendio por un incremento de la temperatura interna del producto.

- ✎ Cuando utilice un soporte o un montaje mural, use sólo las piezas proporcionadas por Samsung Electronics.
 - Si utiliza piezas proporcionadas por otros fabricantes, podría tener problemas con el producto o éste se podría caer con el riesgo de causar lesiones personales.
- ✎ El aspecto puede variar según el producto.
- ✎ Tenga cuidado al tocar el televisor porque algunas partes pueden estar calientes.

Instalación con un soporte



Instalación con un montaje mural

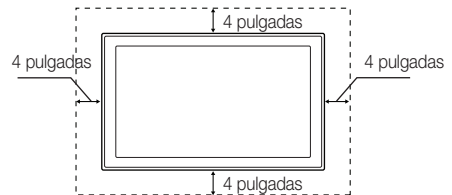

Información adicional

Fijación del televisor a la pared



Precaución: Tirar del televisor, empujarlo o colgarse de él puede provocar su caída. En especial, impida que los niños se cuelguen del televisor o lo desestabilicen. El televisor podría caerse sobre ellos y causarles lesiones graves o incluso la muerte. Siga las precauciones de seguridad del folleto de seguridad incluido con el televisor. Para mejorar la estabilidad y la seguridad puede adquirir un dispositivo antivuelco e instalarlo como se explica a continuación.

Kit de soporte del televisor (se vende por separado):

Las piezas siguientes se incluyen en el kit de soporte del televisor. Además, deberá proveerse de un tornillo para madera, un tornillo y un perno u otro tipo de tornillo adecuado para la pared o el armario donde vaya a asegurar el soporte del televisor. Recomendamos un tornillo para madera de tamaño M4xL20.



Soporte del televisor (BN96-15753A)







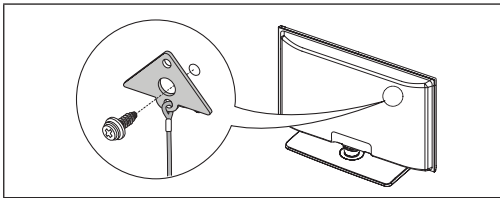

Tornillo (M8 X L19)

Instalación del soporte del televisor

1. Saque el tornillo montado en la parte posterior del televisor y monte el soporte del televisor en éste con el tornillo incluido con el kit del soporte del televisor y que esté diseñado para su televisor.

 Use sólo el tornillo suministrado. Si utiliza un tornillo diferente podría dañar el televisor.



2. Apriete firmemente el tornillo suministrado (tamaño M4xL20 o similar) en la pared o en el armario donde vaya a instalar el televisor.
 Si va a utilizar el tornillo sobre una pared es aconsejable montarlo sobre un montante. Si esto no es posible, utilice un perno para anclar el tornillo.
3. Asegure el cable del soporte del televisor y el tornillo de la pared o del armario para que el televisor quede bien sujeto. Vea las ilustraciones siguientes.
 Instale el televisor cerca de la pared para que no caiga.
 Cuando instale el soporte del televisor en la pared, asegure el cable nivelado respecto al suelo o inclinado hacia abajo por motivos de seguridad.
 Compruebe de vez en cuando que el cable esté firme.
 Cuando desee mover el televisor, debe quitar, primero, el cable de conexión.

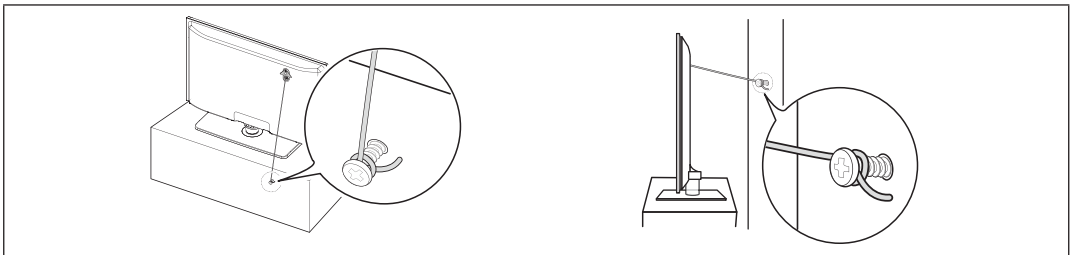

4. Compruebe que todas las conexiones estén bien aseguradas. Compruebe las conexiones periódicamente para detectar cualquier signo de fatiga o de fallo. Si tiene dudas sobre la seguridad de la instalación, póngase en contacto con un instalador profesional.

Para adquirir el kit del soporte del televisor, póngase en contacto con el centro de atención al cliente de Samsung.

- En EE. UU: 1-800-SAMSUNG (1-800-726-7864)
- En Canadá: 1-800-SAMSUNG (1-800-726-7864)

Solución de problemas

Si cree que el televisor tiene un problema, compruebe primero esta lista de posibles problemas y soluciones. Si ninguno de los consejos funciona, visite "www.samsung.com" y haga clic en Support o llame al centro de atención al cliente de Samsung al 1-800-SAMSUNG.

Problemas	Soluciones y explicaciones
Imagen deficiente	En primer lugar, ejecute la Prueba de imagen para confirmar que el televisor muestre correctamente la imagen de prueba. (Vaya a MENU - Soporte técnico - Autodiagnóstico - Prueba de imagen) (pág. 25) Si la imagen de la prueba se muestra correctamente, la imagen deficiente puede provenir de la fuente o la señal.
La imagen del televisor no se ve tan bien como en la tienda.	<ul style="list-style-type: none"> Si tiene un decodificador por cable/satélite analógico, cámbielo por un decodificador digital HD. Utilice un cable HDMI o de componentes para conseguir una calidad de imagen de alta definición (HD). Suscriptores de cable/satélite: Pruebe con estaciones de alta definición (HD) en la oferta de canales. Conexión de antena: Pruebe con emisoras de alta definición (HD) después de ejecutar la programación automática.  Muchos canales de alta definición (HD) mejoran los contenidos SD (definición estándar). Ajuste la resolución de la salida de vídeo del decodificador de cable o satélite en 1080i o 720p.
La imagen se ve distorsionada: error de macrobloques, microbloques, puntos, pixelización.	<ul style="list-style-type: none"> La compresión de los contenidos de vídeo puede causar imágenes distorsionadas, especialmente en las escenas de movimiento rápido, como en los deportes y las películas de acción. Un nivel de señal débil puede causar imágenes distorsionadas. No es un problema del televisor. Los teléfonos móviles que se utilizan cerca del televisor (aproximadamente a 1 metro) pueden causar interferencias en la imagen del televisor digital y analógico.
El color es de mala calidad o falta.	<ul style="list-style-type: none"> Si utiliza una conexión de componentes, compruebe que los cables de los componentes estén conectados en los terminales correctos. Las conexiones incorrectas o sueltas pueden originar problemas en el color o que la pantalla se quede en blanco.
El color o el brillo es de mala calidad.	<ul style="list-style-type: none"> Ajuste las opciones de Imagen en el menú del TV. (vaya a los modos Imagen / Color / Brillo / Definición) (pág. 16) Vaya a MENU - Imagen - Solución Eco - Ahorro energía (pág. 16) Intente reiniciar la imagen para ver la configuración de imagen predeterminada. (vaya a MENU - Imagen - Reinicio de la imagen) (pág. 19)
Hay una línea de puntos en el borde de la pantalla.	<ul style="list-style-type: none"> Si el tamaño de la imagen está establecido en Ajuste pantalla, cámbielo a 16:9 (pág. 18). Cambie la resolución del decodificador de cable/satélite.
La imagen se ve sólo en blanco y negro.	<ul style="list-style-type: none"> Si está utilizando una entrada compuesta AV, conecte el cable de vídeo (amarillo) en el terminal verde de la entrada 1 de componentes del televisor.
Al cambiar de canal, la imagen se congela, se ve distorsionada o aparece con retraso.	<ul style="list-style-type: none"> Si está conectado al receptor de cable, reinicie éste. (vuelva a conectar el cable de alimentación y espere a que el decodificador se reinicie. Puede tardar unos 20 minutos.) Establezca la resolución de salida del decodificador de cable en 1080i o 720p.
Problemas del sonido	En primer lugar, ejecute la Prueba de sonido para confirmar que el audio del televisor funciona correctamente. (Vaya a MENU - Soporte técnico - Autodiagnóstico - Prueba de sonido) (pág. 25) Si el audio es correcto, el problema del sonido puede provenir de la fuente o la señal.
No hay sonido o se oye demasiado bajo con el volumen al máximo.	<ul style="list-style-type: none"> Compruebe el volumen del dispositivo (decodificador de cable/satélite, DVD, Blu-ray, etc.) conectado al televisor.
La imagen es buena pero no hay sonido.	<ul style="list-style-type: none"> Configure la opción Seleccionar altavoz como Altavoz de TV en el menú de Sonido (pág. 20). Si utiliza un dispositivo externo, compruebe que los cables de audio estén conectados a los terminales de entrada de audio correctos del televisor. Si utiliza un dispositivo externo, compruebe que la opción de salida de audio del dispositivo (por ejemplo, quizás deba cambiar la opción de audio del decodificador de cable a HDMI si tiene conectado HDMI al televisor). Si se utiliza un cable DVI a HDMI, se necesita un cable de audio independiente. Si el televisor tiene un terminal de auriculares, asegúrese de que éstos no estén conectados. Reinicie el dispositivo conectado volviendo a conectar el cable de alimentación del dispositivo.
Los altavoces hacen un ruido inapropiado.	<ul style="list-style-type: none"> Compruebe las conexiones del cable Compruebe que no haya un cable de vídeo conectado a una entrada de audio. Para la conexión de la antena o el cable, compruebe la potencia de señal. Un nivel de señal débil puede causar distorsiones en el sonido. Ejecute la Prueba de sonido como se ha explicado anteriormente.
No hay imagen, no hay vídeo	
El televisor no se enciende.	<ul style="list-style-type: none"> Compruebe que el cable de alimentación CA esté bien conectado en la toma de la pared y en el televisor. Compruebe que la toma de la pared funcione. Intente pulsar el botón POWER del televisor para asegurarse de que el problema no está en el mando a distancia. Si el televisor se enciende, consulte "El mando a distancia no funciona" a continuación.

Información adicional

Problemas	Soluciones y explicaciones
El televisor se apaga automáticamente.	<ul style="list-style-type: none"> • Compruebe si la opción Temporizador está establecida en Apagado en el menú Configuración (pág. 21). • Si el televisor está conectado a un PC, compruebe la configuración de la alimentación de éste. • Compruebe que el cable de alimentación CA esté bien conectado en la toma de la pared y en el televisor. • Cuando se ve la televisión con una conexión de antena o cable, el televisor se apaga tras 10-15 minutos si no hay señal.
No hay imagen ni vídeo.	<ul style="list-style-type: none"> • Compruebe las conexiones de los cables (desconecte y vuelva a conectar todos los cables del televisor y de los dispositivos externos). • Establezca la salida de vídeo del dispositivo externo (decodificador de cable/satélite, DVD, Blu-ray, etc.) de modo que coincida con las conexiones de la entrada de TV. Por ejemplo, si la salida de un dispositivo externo es HDMI, se debe conectar a una entrada HDMI en el televisor. • Compruebe que los dispositivos externos estén encendidos. • Asegúrese de seleccionar la fuente correcta del TV pulsando el botón SOURCE del mando a distancia. • Reinicie el dispositivo conectado volviendo a conectar el cable de alimentación del dispositivo.
Conexión RF (Cable/Antena)	
El televisor no recibe todos los canales.	<ul style="list-style-type: none"> • Compruebe que el cable coaxial esté firmemente conectado. • Ejecute Prog. Auto para añadir los canales disponibles a la lista de canales. Vaya a MENU - Canal - Prog. Auto, seleccione Auto y asegúrese de que en el menú esté establecido el tipo correcto de señal de TV por cable. Hay 3 opciones (STD, HRC e IRC) (pág. 15) • Compruebe la posición de la antena.
No hay subtítulos en los canales digitales.	<ul style="list-style-type: none"> • Compruebe el menú de configuración de los subtítulos. Intente cambiar el modo Modo de Subtítulo de Servicio1 a CC1 (pág. 24). • Algunos canales no tienen datos de subtítulos.
La imagen se ve distorsionada: error de macrobloques, microbloques, puntos, pixelización.	<ul style="list-style-type: none"> • La compresión de los contenidos de vídeo puede causar imágenes distorsionadas especialmente en las escenas de movimiento rápido, como en los deportes y las películas de acción. • Un nivel de señal débil puede causar imágenes distorsionadas. No es un problema del televisor.
Conexión de PC	
Aparece un mensaje de "Modo no compatible".	<ul style="list-style-type: none"> • Establezca la resolución de salida del PC de modo que coincida con la resolución admitida por el televisor (pág. 12).
"PC" siempre aparece en la lista de fuentes aunque el PC no esté conectado.	<ul style="list-style-type: none"> • Esto es normal; "PC" siempre aparece en la lista de fuentes aunque no haya ningún PC conectado.
La imagen es buena pero no hay sonido.	<ul style="list-style-type: none"> • Si utiliza una conexión HDMI, compruebe la configuración del audio del PC.
Conexión de la red	
Fallo en la conexión de la red inalámbrica.	<ul style="list-style-type: none"> • Para utilizar la red inalámbrica se requiere la mochila USB inalámbrica Samsung. • Compruebe que la conexión de la red esté establecida como Inalámbrico (pág. 29). • El televisor se debe conectar a un compartidor (enrutador) IP inalámbrico.
Error al actualizar el software a través de la red.	<ul style="list-style-type: none"> • Realice la prueba de la red en el menú Configuración (pág. 24). • Si tiene la versión más actual del software, no se realizará la actualización de éste.
Otros	
Barras horizontales rodantes de color púrpura/verde y zumbidos en los altavoces del televisor con la conexión del cable de componentes.	<ul style="list-style-type: none"> • Desconecte los terminales de audio izquierdo y derecho del decodificador. Si los zumbidos cesan, esto indica que el decodificador tiene un problema en la conexión a tierra. Sustituya los cables de vídeo de componentes por una conexión HDMI.
La imagen no se muestra en pantalla completa.	<ul style="list-style-type: none"> • En cada lado se muestran barras negras en los canales de alta definición (HD) cuando se muestran contenidos SD mejorados (4:3). • Barras negras en las partes inferior y superior cuando se ven películas que tienen diferentes formatos que el televisor. • Ajuste la opción del tamaño de imagen del dispositivo externo o del televisor al modo de pantalla completa.
El mando a distancia no funciona.	<ul style="list-style-type: none"> • Cambie las pilas del mando a distancia; haga coincidir los polos (+/-). • Limpie la ventana de transmisión del sensor del mando a distancia. • Apunte con el mando a distancia directamente al televisor desde una distancia de 1,5 -2 metros.

Problemas	Soluciones y explicaciones
El televisor emite un zumbido.	<ul style="list-style-type: none"> • Los televisores de plasma normalmente emiten un zumbido suave. Esto es normal. Lo causan las cargas eléctricas que se utilizan para crear las imágenes en la pantalla. • Si el zumbido es fuerte, quizás se haya configurado el brillo del televisor demasiado alto. Pruebe a establecer un nivel de brillo menor. • También se puede originar un zumbido fuerte si la parte posterior del televisor de plasma está demasiado cerca de la pared o de otra superficie dura. También puede probar a cambiar el recorrido de los cables de conexión. • Una instalación inadecuada del montaje mural puede crear un ruido excesivo.
Problema de retención de imagen (desgaste).	<ul style="list-style-type: none"> • Esta pantalla está equipada con tecnología de reducción de la "quemadura de pantalla" para reducir la posibilidad de que se quemé. La tecnología Cambio de pixel permite definir el movimiento de la imagen arriba o abajo (línea vertical) y de lado a lado (punto horizontal).
El mando a distancia del cable/decodificador no enciende ni apaga el televisor ni ajusta el volumen.	<ul style="list-style-type: none"> • Programe el mando a distancia del decodificador de cable/satélite para que haga funcionar el televisor. Consulte el manual del decodificador de cable/satélite para conocer el código del TV SAMSUNG.
Subtítulo en el menú del televisor aparece atenuado.	<ul style="list-style-type: none"> • No se puede seleccionar Captión Subtítulo en el menú del televisor cuando está conectado a través de HDMI o Component (pág. 23). • Se debe activar Subtítulo en el dispositivo externo (pág. 23).
Aparece un mensaje de "Modo no compatible".	<ul style="list-style-type: none"> • Compruebe la resolución que admite el televisor y ajuste en consecuencia la resolución de salida del dispositivo externo. Consulte cómo configurar la resolución en la página 9 de este manual.
Se advierte un olor a plástico que proviene del televisor.	<ul style="list-style-type: none"> • Este olor es normal y desaparece con el tiempo.
La Información señal del televisor no está disponible en el menú de prueba de autodiagnóstico.	<ul style="list-style-type: none"> • Esta función sólo está disponible en los canales digitales con las conexiones de antena/RF/Coaxial (pág. 25).
El televisor está inclinado hacia un lado.	<ul style="list-style-type: none"> • Retire la base del soporte de televisor y vuelva a montarla.
El menú del canal se ve atenuado (no disponible)	<ul style="list-style-type: none"> • El menú Canal sólo está disponible cuando está seleccionada la fuente TV.
La configuración se pierde después de 30 minutos o cada vez que se apaga el televisor.	<ul style="list-style-type: none"> • Si el televisor está en el modo Demo comercio, la configuración del audio y la imagen se restablecerá cada 30 minutos. Cambie la configuración del modo Demo comercio al modo Uso domiciliario en el procedimiento Plug & Play. Pulse el botón SOURCE para seleccionar el modo TV; vaya a MENU → Configuración → Plug & Play → ENTER (pág. 8).
Pérdida intermitente de audio o vídeo.	<ul style="list-style-type: none"> • Compruebe las conexiones de los cables y vuelva a conectarlos. • La pérdida de audio o vídeo se puede deber a que los cables son demasiado rígidos o gruesos. Debe asegurarse de que los cables sean lo suficientemente flexibles para un largo periodo de uso. En un montaje mural del televisor, es aconsejable utilizar cables con conectores de 90 grados.
Puede ver pequeñas partículas si mira de cerca el borde del marco del televisor	<ul style="list-style-type: none"> • Esto es una particularidad del diseño del producto y no es un defecto.
El menú PIP no está disponible.	<ul style="list-style-type: none"> • La función PIP sólo está disponible cuando se utiliza una fuente HDMI, PC o de componentes.
Aparece en la pantalla POP (anuncio de rótulo interno del televisor).	<ul style="list-style-type: none"> • Seleccione el modo Uso domiciliario en el modo Plug & Play. Para obtener información, consulte la función Plug & Play (pág. 8).

 Algunas de las imágenes y funciones mostradas sólo están disponibles en unos modelos determinados.

Almacenamiento y mantenimiento

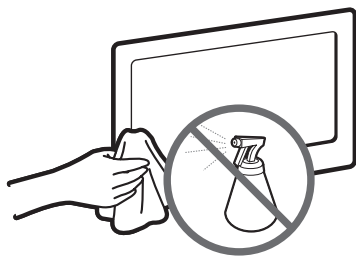

No rocíe agua ni ningún producto limpiador directamente sobre el producto. Si penetra líquido en el producto se puede originar un problema en el funcionamiento, un incendio o una descarga eléctrica.

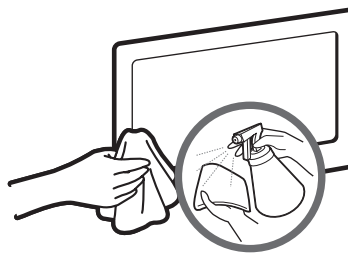

Limpie el producto con un paño suave ligeramente humedecido con agua.

Información adicional

Licencia



Fabricado bajo licencia de Dolby Laboratories. Dolby y el símbolo de la doble D son marcas comerciales de Dolby Laboratories.



Manufactured under license under U.S. Patent #'s: 5,451,942; 5,956,674; 5,974,380; 5,978,762; 6,487,535 & other U.S. and worldwide patents issued & pending. DTS and the Symbol are registered trademarks. & DTS 2.0+ Digital Out and the DTS logos are trademarks of DTS, Inc. Product Includes software. © DTS, Inc. All Rights Reserved.



DivX Certified to play DivX video up to HD 1080p, including premium content.

ABOUT DIVX VIDEO: DivX® is a digital video format created by DivX, Inc. This is an official DivX Certified device that plays DivX video. Visit www.divx.com for more information and software tools to convert your files into DivX video.

ABOUT DIVX VIDEO-ON-DEMAND: This DivX Certified® device must be registered in order to play DivX Video-on-Demand (VOD) content. To generate the registration code, locate the DivX VOD section in the device setup menu.

Go to vod.divx.com with this code to complete the registration process and learn more about DivX VOD.

Pat. 7,295,673; 7,460,688; 7,519,274

Aviso de la licencia del código abierto

En el caso de que se utilice un software de código abierto, la licencia sobre éste está disponible en el menú del producto.

El aviso de la licencia del código abierto sólo está disponible en inglés.

Especificaciones

Resolución de pantalla	1920 x 1080
Consideraciones medioambientales	
Temperatura de funcionamiento	10°C a 40°C (50°F a 104°F)
Humedad de funcionamiento	10% al 80%, sin condensación
Temperatura de almacenamiento	-20°C a 45°C (-4°F a 113°F)
Humedad de almacenamiento	5% al 95%, sin condensación
Soporte giratorio (izquierda / derecha)	-20° ~ 20°
Nombre del modelo	PN63C540 / PN63C550 / PN63C590
Tamaño de pantalla (diagonal)	63 pulgadas (63,1 pulgadas medidas diagonalmente)
Sonido (salida)	15 W x 2
Dimensiones (An x Pr x Al)	
Cuerpo principal	59,1 x 2,8 x 35,2 pulgadas (1502 x 71 x 894 mm)
Con el soporte	59,1 x 13,2 x 38,0 pulgadas (1502 x 335 x 965 mm)
Peso	
Sin el soporte	83,3 lbs (37,8 Kg)
Con el soporte	99,0 lbs (44,9 Kg)

El diseño y las especificaciones pueden cambiar sin previo aviso.

Este dispositivo es un aparato digital de la Clase B.

Para obtener más información sobre la fuente de alimentación y el consumo de energía, consulte la etiqueta adherida al producto.

Dimensions

■ Front view / Side view

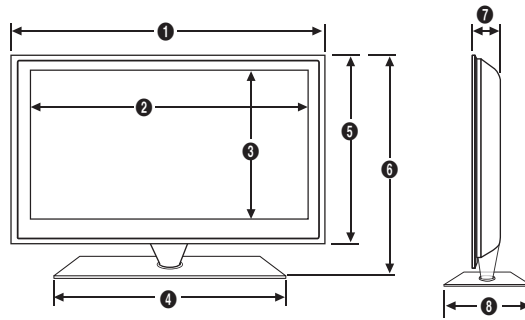

(Unidad: pulgadas)

Nombre del modelo	1	2	3	4	5	6	7	8
PN63C540								
PN63C550	59.1	55.0	31.0	24.4	35.2	37.9	2.8	13.2
PN63C590								

■ Detalle del panel de terminales/vista posterior

PN63C540

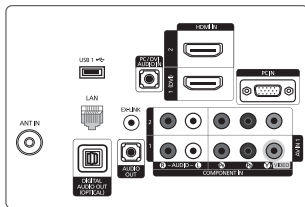

PN63C590 / PN63C590

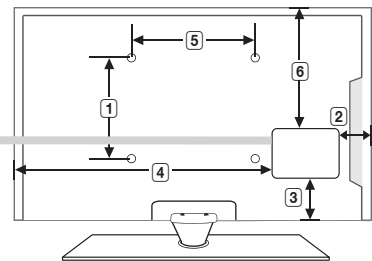
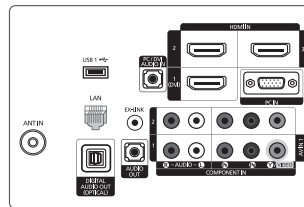

(Unidad: pulgadas)

Nombre del modelo	1	2	3	4	5	6
PN63C540						
PN63C550	15.7	23.6	4.4	47.7	23.6	25.6
PN63C590						

NOTA: No todos los dibujos están necesariamente a escala. Algunas dimensiones están sujetas a cambio sin previo aviso. Consulte las dimensiones antes de efectuar la instalación del televisor. La empresa no se responsabiliza de los errores tipográficos o de impresión.

© 2010 Samsung Electronics America, Inc.

Información adicional

Índice

A

Actualización del software	26
Ahorro energía	16
Ajuste automático	19
AllShare	44
Altavoz de TV	20
Altavoz externo	20
Amplificar	20
Antena	14
Anynet+	40
AUDIO OUT	10
Autodiagnóstico	25

B

Balance de blanco	17
Balance I/D	20
Botón FAV.CH	6, 7, 14
Botón ON/OFF	6
Brillo	16

C

Cambiar Código	23
Canal favorito	14
Componente	10
Conexión a un dispositivo de audio	10
Conexión a un PC	11
Conexión de la red	27
Configuración de red	28
Contraste Dinám.	17

D

Definición	16
DIGITAL AUDIO OUT	10, 40
Dinámico	16
DivX® VOD	39
D-sub	12

E

Ecualizador	20
Edición de canales	15
Editar Nombre	13
Espacio de instalación	47
Especificaciones	52

F

Formatos de vídeo	36
Fotos	37
Frecuencia	12
Girar	39
Grabación	42

H

HDMI	9, 40
Herramientas	3
Home Theater	10, 40

I

Idioma	23
Imagen Tamaño	18, 39
Indicador de encendido	5
Información de señal	25

L

Licencia	52
Lista de Entradas	13

M

Mando a distancia	6, 7
Melodía	24
Menú de canales	14
Modo de repetición	39
Modo película	18
Modo Sólo RGB	17
Mono	20
Montaje mural	46
Música	37
Música de fondo	39

N

Navegar	13
---------	----

P

Pilas	7
PIP	25
Plug & Play	8

R

Receptor	42
Reloj	21
Reproductor multimedia	33
Resolución óptima	12

S

Secuencia	37
Seleccionar altavoz	20
Seleccionar todo	16
Sensor Eco	17
Símbolo	3
Sintonización fina	16
Solución de problemas	49
Soporte de protección	46
Sujetacables	4, 47

T

Temporizador	21
Temporizador	21
Tibio	17
Título	39
Tono Color	17
Tono del negro	17
Tono Piel	17
Transparenc. menú	24

U

Unidad USB	26, 33
------------	--------

V

Videos	35
Virtual Surround	20
Vista básica	38
Vol.Auto	20
Volumen	5

***This page is intentionally
left blank.***

Les figures et les illustrations de ce mode d'emploi ne sont fournies qu'à titre de référence. L'apparence réelle du produit pourrait être différente. Le design et les spécifications du produit peuvent être modifiés sans préavis.

Remarques importantes sur la garantie relative au format de l'image du téléviseur

 Voir le bon de garantie pour avoir plus d'information sur les conditions de garantie.

Le format écran large des écrans à plasma (16:9, soit le rapport hauteur/largeur de l'image) est conçu principalement pour les vidéos plein écran à écran large. Les images affichées devraient être en format écran large 16:9 ou agrandi afin de remplir l'écran si votre modèle offre cette caractéristique et que les images sont constamment en mouvement. L'affichage de graphiques et d'images fixes, comme les barres noires des vidéos et des programmes de télévision en format standard non agrandi doit être limité au maximum à 5 % du temps d'écoute hebdomadaire.

De plus, il faut limiter l'affichage d'images et de textes fixes, comme les rapports boursiers, les affichages de jeux vidéo, les logos des stations, les sites Web ou les images graphiques et les schémas des ordinateurs, tel qu'indiqué ci-dessus, et ce pour tous les téléviseurs. L'affichage d'images fixes qui ne respecte pas les directives ci-dessus peut causer un vieillissement inégal des écrans à plasma en y créant des images fantôme subtiles mais permanentes. Pour éviter ce problème, faites varier les émissions et les images et regarder principalement des images plein écran en mouvement et non pas des images ou des barres foncées fixes.

Sur les modèles d'écran à plasma dotés de fonctions de redimensionnement de l'image, ces commandes permettent d'afficher différents formats en plein écran. Prendre garde au choix des formats et à leur durée d'utilisation. Un vieillissement inégal résultant du choix et de l'utilisation d'un format, tout comme les images rémanentes, ne sont pas couverts par la garantie limitée de Samsung.

• ÉNONCÉ DE GARANTIE LIMITÉE DE SAMSUNG ELECTRONICS POUR L'AMÉRIQUE DU NORD

Assujettie aux exigences, conditions, exclusions et limitations de la garantie limitée originale fournie avec les produits de Samsung Electronics (SAMSUNG) et les exigences, conditions, exclusions et limitations de la présente garantie, SAMSUNG offrira en plus un service de réparation sous garantie aux États-Unis pour les produits achetés au Canada et un service de réparation sous garantie au Canada pour les produits achetés aux États-Unis pendant la période de garantie précisée à l'origine et pour l'acheteur initial seulement.

Les réparations sous garantie décrites ci-dessus doivent être effectuées dans un centre de réparation agréé SAMSUNG. En plus de la présente garantie, la garantie limitée originale et une facture datée en tant que preuve d'achat doivent être présentées au centre de réparation. Le transport de l'appareil au et à partir du centre de réparation demeure la responsabilité de l'acheteur. Les conditions couvertes ne sont limitées qu'aux vices de matériaux et de fabrication dans des conditions d'utilisation normale.

Exclues, mais non pas limitées à, sont les dispositions précisées à l'origine pour le service à domicile ou sur place, durées de réparation minimales et maximales, échanges ou remplacements, accessoires, options, extensions ou produits non durables.

Pour obtenir le nom d'un centre de réparation agréé Samsung, composez les numéros sans frais suivants :

– Aux États-Unis : 1-800-SAMSUNG (1-800-726-7864)

– Au Canada : 1-800-SAMSUNG

Mode d'emploi

• Rémanence à l'écran

N'affichez pas d'images fixes (comme celle des jeux vidéos) sur un écran à plasma pendant plus que quelques minutes. Cela pourrait causer une rémanence à l'écran. Cette rémanence est également connue sous le nom de « brûlure d'écran ». Pour éviter une telle rémanence, reportez-vous à la page 17 pour réduire le niveau de luminosité et de contraste de l'écran pendant l'affichage d'une image fixe.

• Chaleur dans le haut du téléviseur à plasma

Le dessus de l'appareil peut devenir chaud après un fonctionnement prolongé alors que la chaleur se dissipe par les orifices de ventilation aménagés dans la partie supérieure de l'écran.

Cet état est normal et n'est pas le signe d'une défectuosité du produit.

Toutefois, il faut empêcher les enfants de toucher cette partie de l'écran.

• L'appareil laisse entendre un craquement.

Un craquement peut se produire lorsque l'appareil se contracte ou se dilate à la suite d'un changement dans le milieu ambiant, comme la température ou le niveau d'humidité. Ce phénomène est normal; il ne s'agit pas d'une défectuosité de l'appareil.

• Défaillance de cellules

L'écran à plasma comporte de 2,360,000 pixels (haute définition) à 6,221,000 pixels (haute définition intégrale) dont la création nécessite une technologie hautement perfectionnée. Il se peut toutefois que certains pixels s'assombrissent ou soient plus lumineux à l'écran. Ce phénomène n'a aucune incidence sur la performance de l'appareil.

• Éviter de faire fonctionner le téléviseur à une température inférieure à 5 °C (41 °F)

• Une image fixe affichée trop longtemps peut endommager l'écran à plasma de façon permanente.



Le fait de regarder l'écran à plasma en format 4:3 durant une longue période peut laisser des traces de bordures à gauche, à droite et au centre de l'écran causées par une différence d'émission de lumière à l'écran. Un DVD ou un jeu vidéo peut avoir le même effet sur l'écran.

Ces dommages ne sont pas couverts par la garantie.

• Rémanence à l'écran.

L'affichage d'images fixes provenant de jeux vidéo et d'ordinateurs au-delà d'une certaine période peut provoquer une rémanence partielle. Pour éviter cet effet, réduisez la luminosité et le contraste lorsque des images fixes doivent rester longtemps à l'écran.

• Garantie

La garantie ne couvre pas les dommages causés par la rémanence d'images.

Les brûlures d'écran ne sont pas couvertes par la garantie.

Table des matières

Mise en route		Advanced Features	
• Caractéristiques.....	4	• Connexion au réseau	27
• Accessoires	4	Connexion à un réseau câblé	27
• Présentation du panneau de commande.....	5	Connexion à un réseau sans fil	29
• Présentation de la télécommande	6	• Media Play	33
• Branchement à une antenne	8	Branchement d'un dispositif USB	33
• Prêt-à-l'emploi (Mise en marche initiale)	8	Branchement à un PC par l'entremise d'un réseau	33
Branchements		Page-écran	35
• Branchement à un appareil audiovisuel	9	Lecture de plusieurs fichiers	38
• Branchement à un appareil audio.....	10	Fonctions supplémentaires - Media Play	38
• Branchement d'un PC	11	• Anynet+	40
• Modification de la source d'entrée.....	13	Configuration de la fonction Anynet+	41
Fonctions de base		Permutation entre appareils Anynet+	41
• Navigation dans les menus	13	Enregistrement	42
• Menu des canaux	14	Écoute par l'intermédiaire d'un récepteur	42
Affichage des canaux	14	Dépannage de la fonction Anynet+	43
Utilisation des canaux favoris	14	• AllShare	44
Mémorisation des canaux	14	À propos de AllShare	44
Modification des canaux	15	Configuration d'AllShare	44
Autres fonctions	15	Autre information	
• Menu Image.....	16	• Installation de l'ensemble de fixation murale.....	46
Modification du mode d'image pré réglé	16	• Disposition des câbles	47
Ajustement des réglages de l'image	16	• Sécurisation de l'espace d'installation.....	47
Solutions économiques	16	• Stabilisation du téléviseur par rapport au mur.....	48
Changement des options de l'image	17	• Dépannage	49
Configuration du téléviseur avec un PC	19	Entreposage et entretien	51
• Menu Son	20	• License	52
Modification du mode Son pré réglé	20	• Spécifications techniques.....	52
Ajustement des réglages du son	20	• Dimensions.....	53
Réglage du son	20	• Index	54
• Menu de configuration	21		
Réglage de l'horloge	21		
Utilisation de la fonction de veille	21		
Réglage de la mise en marche et de l'arrêt de la minuterie	21		
Exclusion automatique de programmes	22		
Autres fonctions	23		
Fonction image sur image (ISI)	25		
• Menu Soutien technique	25		

Vérifiez le symbole!



Mise en route

Caractéristiques

- La réseautique et les interfaces numériques d'excellente qualité n'ont pas besoin d'accessoires supplémentaires : grâce au syntoniseur numérique HD intégré, la programmation HD non payante peut être visionnée sans câbleslecteur ou récepteur satellite.
- **Media Play**: Lecture de fichiers musicaux, photo et film enregistrés sur un dispositif USB (p. 33).
- **AllShare**: La fonction AllShare branche en réseau votre téléviseur, vos téléphones cellulaires et autres appareils Samsung compatibles (p. 44).
- **Autodiagnostic**: Vous pouvez vérifier si le fonctionnement de l'image et du son est normal (p. 25).

Accessoires

Veillez à ce que les articles suivants soient inclus avec votre téléviseur à écran à plasma. Si des éléments sont manquants, communiquez avec le détaillant.

La forme et la couleur des articles peuvent varier selon le modèle.

- Télécommande (PN63C540: BN59-00996A) (PN63C550, PN63C590: BN59-01041A) et piles (AAA x 2)
- Guide de l'utilisateur
- Carte de garantie / Guide de sécurité / Guide de configuration rapide
- Chiffon de nettoyage (BN63-01798B)
- Cordon d'alimentation

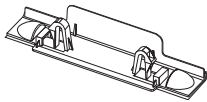

Support d'obturation
(BN63-06476A: PN63C540, PN63C550, PN63C590)

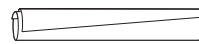

Ligature de câble
(BN61-05596A)



Tore magnétique pour le câble d'alimentation (A) et le câble AV (3EA)
(3301-002049)



Tore de ferrite pour le cordon d'alimentation (B) (1EA)
(3301-002052)

Tore magnétique pour le cordon d'alimentation: Les tores magnétiques protègent les câbles contre les interférences. Lorsque vous branchez un câble, ouvrez le tore magnétique et fixez-le autour du câble, près de la fiche, conformément à l'illustration.

- **A** (Distance entre le tore magnétique et une des extrémités du cordon branché sur le téléviseur): inférieure à 50mm
- **B** (Distance entre le tore magnétique et l'autre extrémité du cordon branché à la prise de sortie): inférieure à 20mm
- Tore magnétique (Câble A/V): Les tores magnétiques protègent les câbles contre les interférences. Lorsque vous branchez un câble, ouvrez le tore magnétique et fixez-le autour du câble, près de la fiche, conformément à l'illustration.

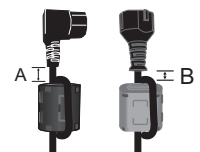

Cordon d'alimentation



Câble A/V
(vendus séparément)

Câbles d'entrée (vendus séparément)



HDMI



HDMI-DVI



Component



Composite (AV)



Coaxial (RF)





VGA

Présentation du panneau de commande

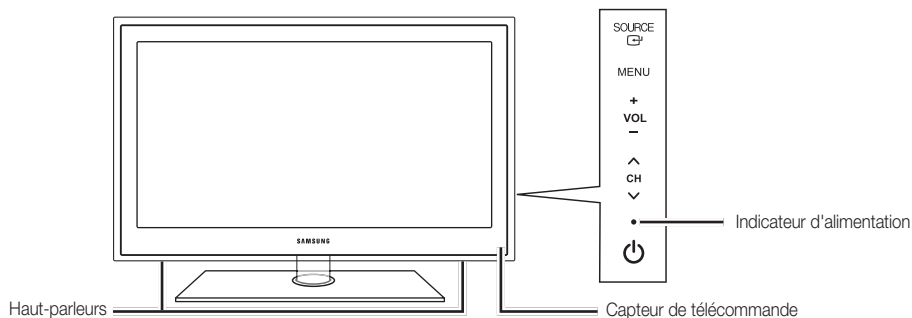
 La couleur et la forme du produit peuvent varier en fonction du modèle.



SOURCE 	Permet de passer d'une source d'entrée à l'autre. Dans le menu à l'écran, cette touche a la même fonction que la touche ENTER  de la télécommande.
MENU	Affiche le menu à l'écran, OSD (On Screen Display), des fonctions de votre téléviseur.
-VOL+	Permet de régler le volume. Dans le menu à l'écran, utilisez les touches -VOL+ de la même manière que les touches ◀ et ▶ de la télécommande.
vCH ^	Change de canal. Dans le menu à l'écran, utilisez les touches vCH ^ de la même manière que les touches ▼ et ▲ de la télécommande.
Indicateur d'alimentation	Clignote puis s'arrête lorsque le téléviseur est allumé. S'allume en mode de veille.
 (Alimentation)	Appuyer sur cette touche pour mettre le téléviseur sous tension ou hors tension.
Capteur de télécommande	Orienter la télécommande vers le capteur sur le téléviseur.

Mode veille

Ne laissez pas votre téléviseur en mode d'attente durant de longues périodes (lorsque vous partez en vacances, par exemple). Une petite quantité d'électricité est consommée même lorsque le téléviseur est éteint. Il est conseillé de débrancher le cordon d'alimentation.

Mise en route

Présentation de la télécommande

 Cette télécommande a été spécialement conçue pour les personnes ayant une déficience visuelle. Elle comporte des points en braille sur les touches Power, Channel et Volume.

PN63C550 / PN63C590

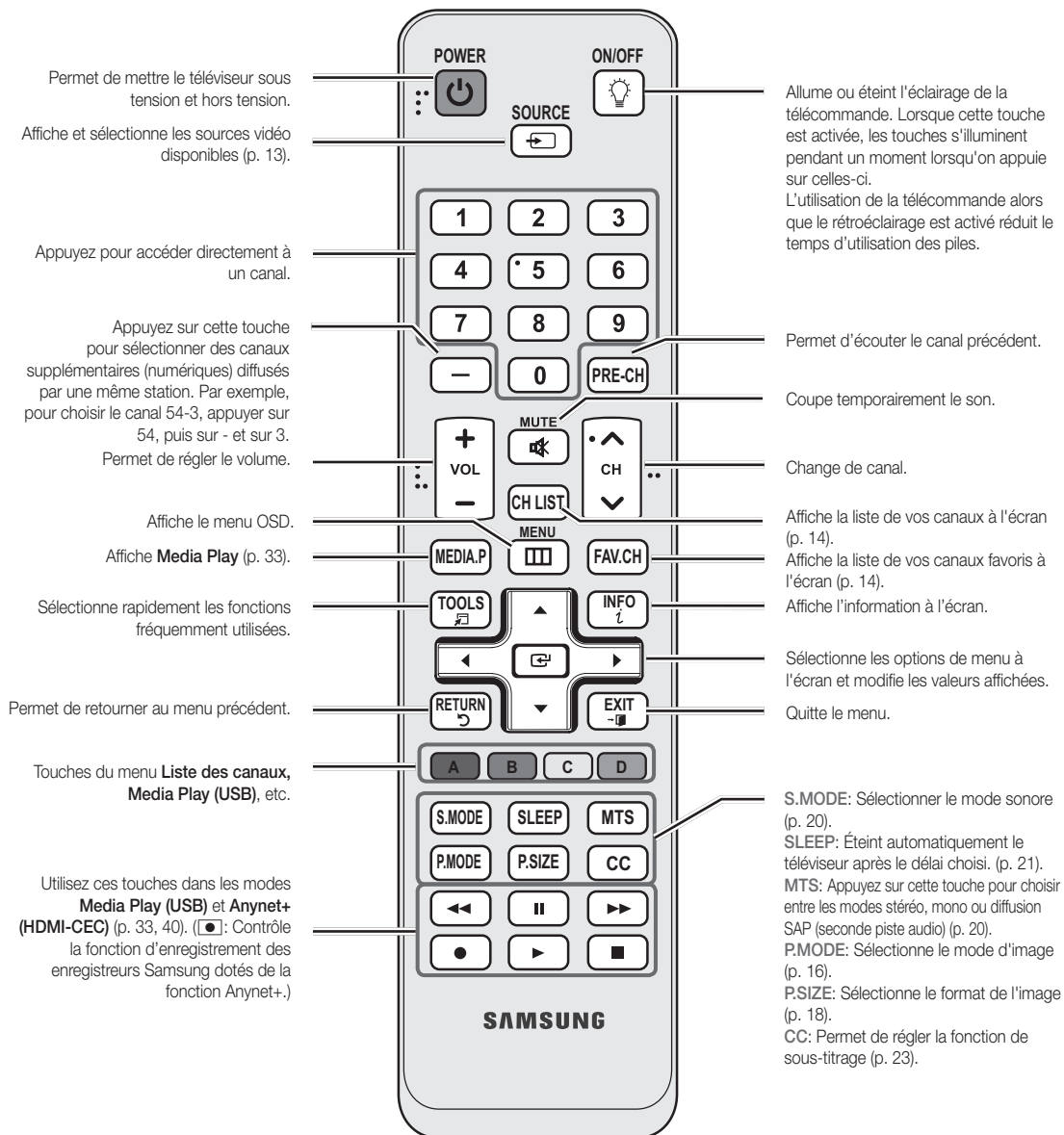

PN63C540

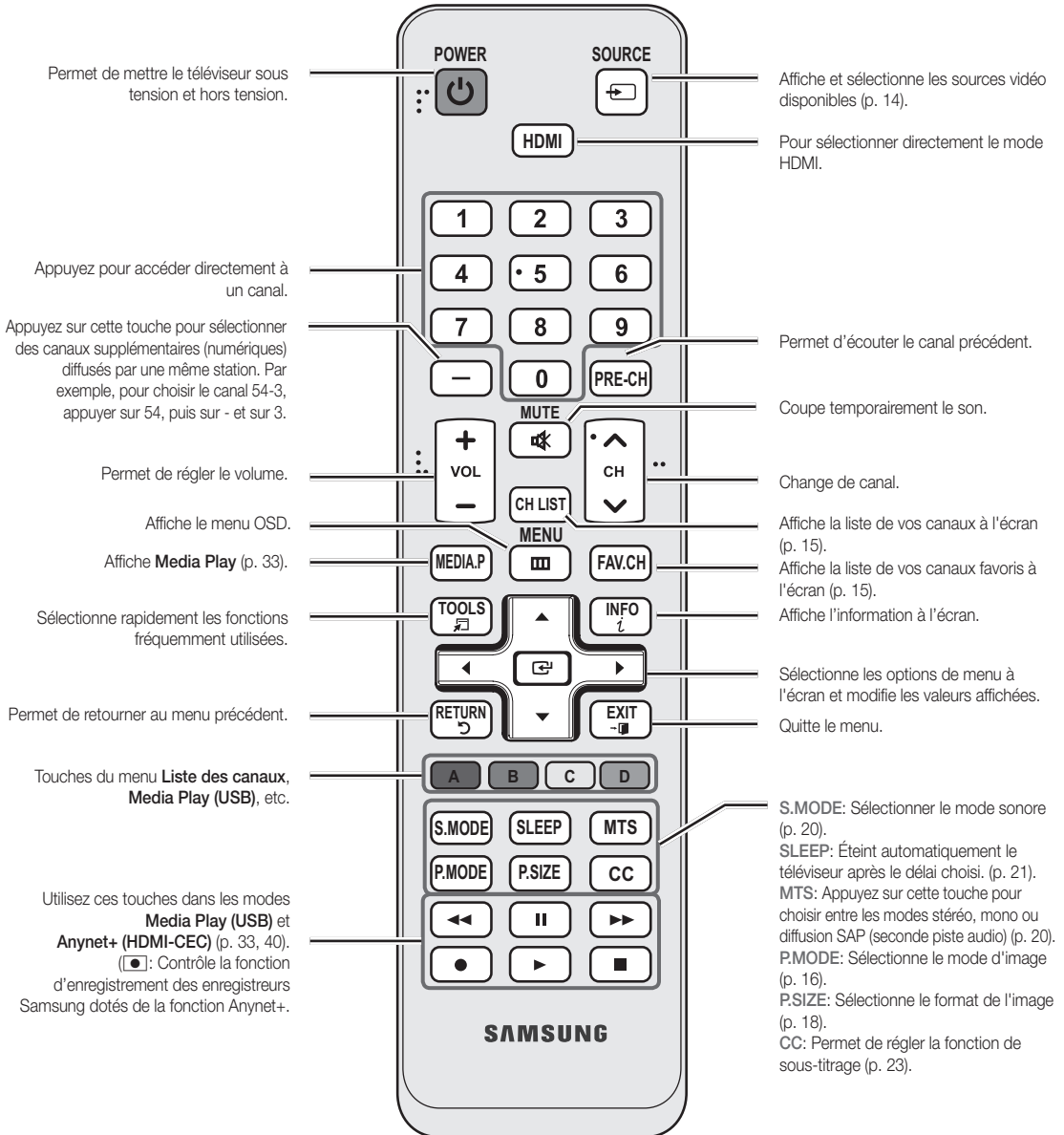

Insertion des piles (piles : AAA)

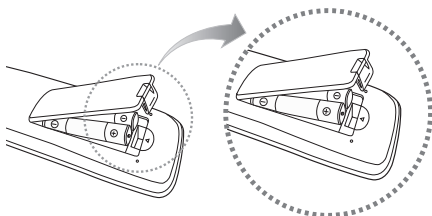

REMARQUE

- Utilisez la télécommande à une distance maximale du téléviseur d'environ 7 m.
- Une lumière vive peut entraver le bon fonctionnement de la télécommande. Évitez de l'utiliser près d'une source lumineuse fluorescente ou une enseigne au néon.
- La couleur et la forme peuvent varier en fonction du modèle.

Mise en route

Branchement à une antenne

Au moment de la première mise en marche du téléviseur, les réglages de base s'effectuent automatiquement.

- Branchement du cordon d'alimentation et de l'antenne.
- L'écran peut interférer avec une autre radio amateur ou AM.

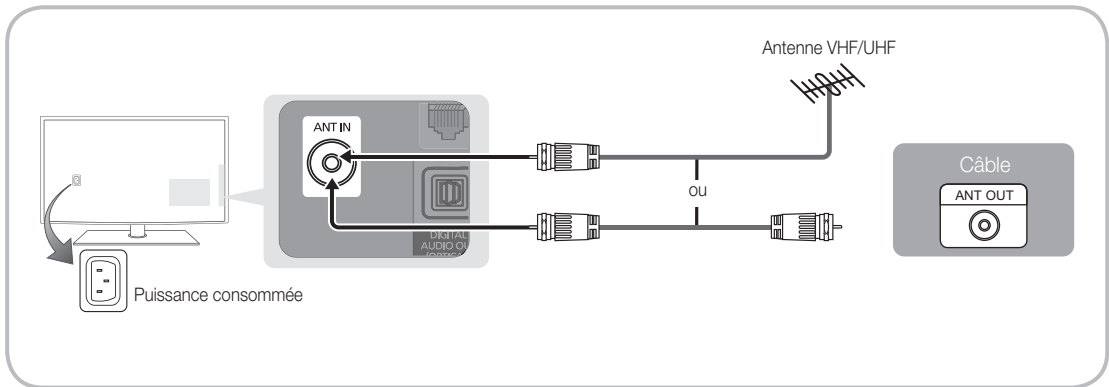

Prêt-à-l'emploi (Mise en marche initiale)

Une série de messages s'affichera à l'écran pour vous assister pour la configuration des réglages de base lors de la mise sous tension initiale de votre téléviseur. Appuyez sur la touche **POWER**. La fonction **Prêt à l'emploi** n'est disponible que lorsque la source **Entrée** est réglée à TV.

- Appuyez sur la touche rouge pour revenir à l'étape précédente.

1	Sélection de la langue	Appuyez sur la touche ▲ ou ▼, puis sur la touche ENTER. Sélectionnez la langue d'affichage à l'écran désirée.	
2	Sélection du mode Démo magasin ou Util. à domicile	Appuyez sur la touche ◀ ou ▶, puis sur la touche ENTER. <ul style="list-style-type: none">Sélectionnez le mode Util. à domicile. Le mode Démo magasin ne doit être utilisé qu'en magasin.Revenir au mode Util. à domicile à partir du mode Démo magasin (standard): appuyez sur la touche de volume du téléviseur. Lorsque le réglage du volume est affiché à l'écran, appuyez sur la touche MENU du téléviseur pendant 5 secondes.	
3	Choix d'une antenne	Appuyez sur la touche ▲ ou ▼, puis sur la touche ENTER. Sélectionnez Air , Câble ou Auto .	
4	Choix d'un canal	Appuyez sur la touche ▲ ou ▼, puis sur la touche ENTER. Sélectionnez la source d'antenne à mémoriser. Lorsque vous réglez la source d'antenne à Câble , vous pouvez également régler les valeurs numériques (fréquence des canaux) aux canaux. Pour plus de détails, reportez-vous à la section Chaîne → Prog. auto (p.14). <ul style="list-style-type: none">Appuyez sur ENTER à n'importe quel moment pour interrompre la mémorisation des canaux.	
5	Réglage du Mode horloge	Règle le Mode horloge manuellement ou automatiquement. <ul style="list-style-type: none">Auto: Vous permet de sélectionner le mode H. d'été (heure avancée) ainsi que le fuseau horaire.Manuel: Vous permet de régler manuellement l'heure et la date actuelles (p. 21).	
6	Affichage du guide de connexion HD	Méthode de branchement vous assurant que la meilleure qualité HD s'affiche.	
7	En mode diffusion	Appuyez sur la touche ENTER.	

Si vous souhaitez réinitialiser ce paramètre...

MENU → Configuration → Prêt à l'emploi → ENTER

Utilisation d'un câble HDMI ou HDMI/DVI: Branchement HD (jusqu'à 1080p)

Nous recommandons l'utilisation de la connexion HDMI pour obtenir une image HD de qualité optimale.

Appareils disponibles: lecteur DVD, lecteur Blu-ray, câblosélecteur HD ou récepteur satellite (boîtier décodeur) HD.

PN63C540

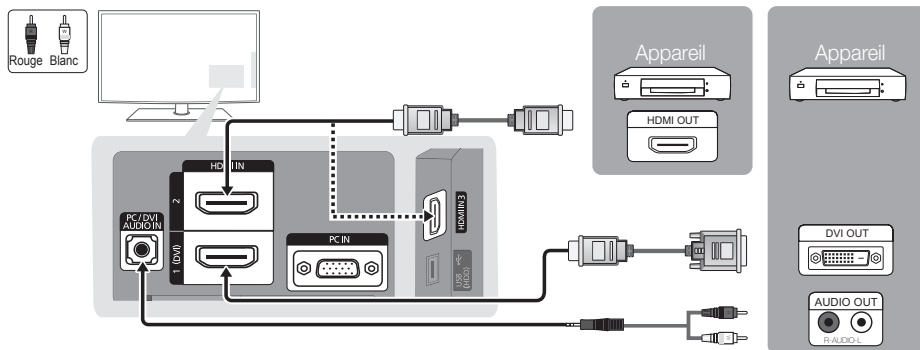

PN63C550 / PN63C590

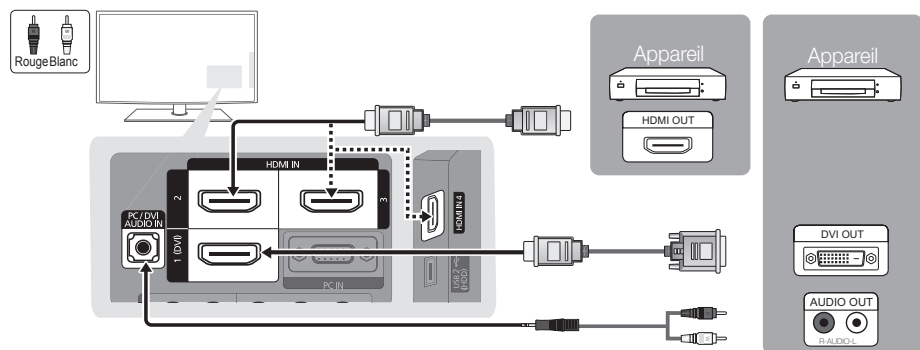

HDMI IN 1 (DVI), 2, 3, 4, PC/DVI AUDIO IN

- Il faut utiliser la prise d'entrée HDMI IN 1 (DVI) pour le vidéo dans le cas d'un branchement au câble HDMI/DVI. Un lecteur DVD, lecteur Blu-ray, câblosélecteur ou un récepteur satellite (boîtier décodeur) HD peut nécessiter un câble DVI-HDMI (de DVI vers HDMI) ou un adaptateur DVI-HDMI (de DVI vers HDMI). Une prise PC/DVI AUDIO IN est nécessaire pour l'audio.
- Il est possible que l'image soit anormale (s'il y a une image) ou que le son ne fonctionne pas si un appareil externe utilisant une ancienne version du mode HDMI est branché au téléviseur. Si un tel problème survient, renseignez-vous sur la version HDMI auprès du fabricant de l'appareil externe et, si elle trop ancienne, demandez une mise à niveau.
- Vérifiez que vous achetez un câble HDMI certifié. Sinon, l'image risque de ne pas s'afficher ou une erreur de connexion peut survenir.

Branchements

Utilisation d'un câble composante (jusqu'à 1080p) ou audio/vidéo (480i seulement)

Appareils disponibles: lecteur de DVD, lecteur Blu-ray, câblosélecteur et récepteur satellite, magnétoscope

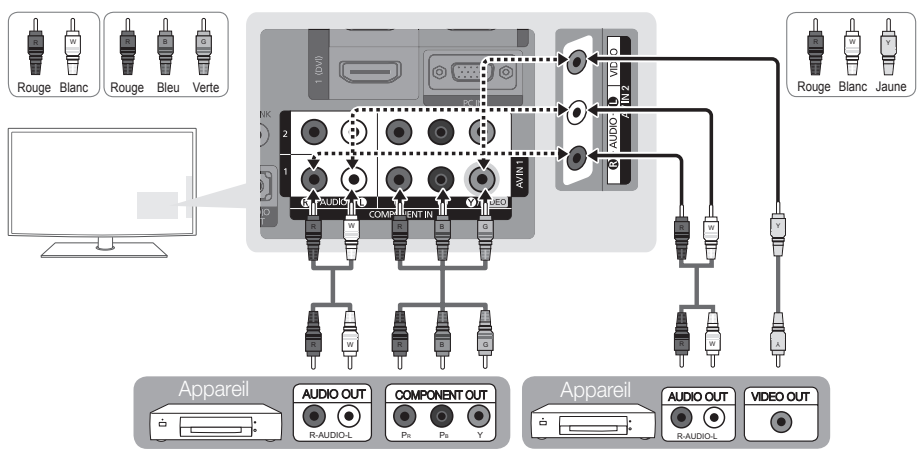

Lorsque le branchement est effectué à la prise AV IN 1, la couleur de la prise d'entrée AV IN 1 [Y/VIDEO] (vert) ne correspond pas à la couleur du câble vidéo (jaune).

Le branchement par composante est conseillé plutôt que le branchement A/V pour obtenir la meilleure qualité d'image.

Branchement à un appareil audio

Utilisation d'un câble optique (numérique) ou audio (analogique)

Appareils disponibles: chaîne audio numérique, amplificateur, cinéma maison à DVD

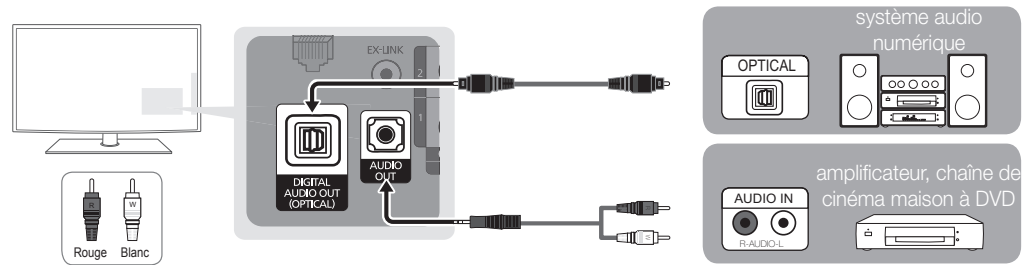

DIGITAL AUDIO OUT (OPTICAL)

- Lorsqu'une chaîne audio numérique est branchée à la prise DIGITAL AUDIO OUT (OPTICAL), réduisez le volume du téléviseur et de la chaîne.
- Le son en 5.1 canaux est possible lorsque le téléviseur est raccordé à un appareil externe doté de cette fonction audio.
- Lorsque le récepteur (cinéma maison) est activé, il est possible d'entendre le son provenant de la prise optique du téléviseur. Lorsque le téléviseur reçoit des signaux numériques, il transmet le son en 5,1 canaux au récepteur de la chaîne de cinéma maison. Lorsque la source est un composant numérique, comme un lecteur DVD/Blu-ray, un câblosélecteur ou un récepteur satellite (boîtier décodeur), et que ce dernier est branché au téléviseur à l'aide d'un câble HDMI, le récepteur de la chaîne de cinéma maison ne fera entendre qu'un son en deux canaux. Pour entendre le son en 5.1 canaux, branchez directement la prise Digital Audio Out du lecteur DVD/Blu-Ray, câblosélecteur ou récepteur satellite à un amplificateur ou une chaîne de cinéma maison.

AUDIO OUT: Se branche aux prises d'entrée audio de votre amplificateur/chaîne de cinéma maison à DVD.

- Utilisez le connecteur approprié pour le branchement.
- Lorsqu'un amplificateur audio est branché aux prises de sortie gauche et droite AUDIO OUT: Réduisez le volume du téléviseur, puis réglez le niveau du volume à l'aide de la commande de volume de l'amplificateur.

Connexion avec câble EX-Link

Appareils disponibles : appareils externes compatibles avec EX-Link



EX-LINK: Connecteur utilisé à des fins de réparation seulement.

Branchement d'un PC

À l'aide d'un câble HDMI/DVI ou câble D-sub

PN63C540

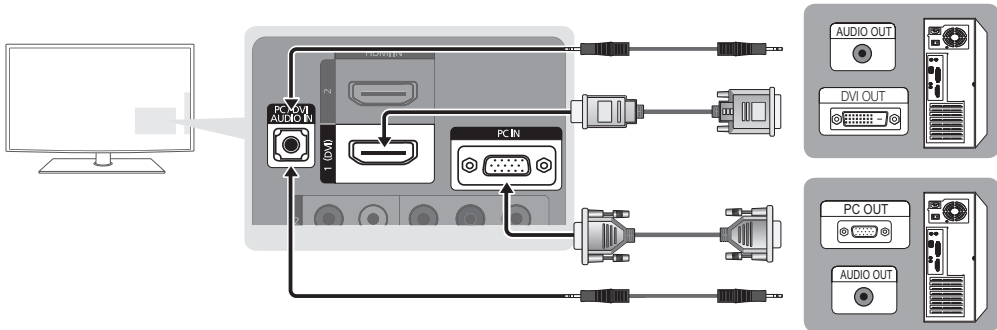

PN63C550 / PN63C590

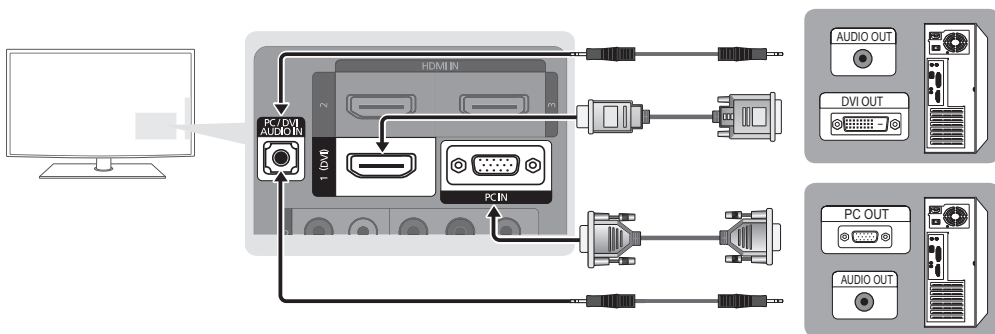

Branchements

Modes d'affichage (Entrée D-Sub et HDMI/DVI)

La résolution optimale est 1920 x 1080 à 60 Hz.

Mode	Résolution	Fréquence horizontale (KHz)	Fréquence verticale (Hz)	Fréquence d'horloge des pixels (MHz)	Polarité synchro (H / V)
IBM	640 x 350	31.469	70.086	25.175	+/-
	720 x 400	31.469	70.087	28.322	-/+
MAC	640 x 480	35.000	66.667	30.240	-/-
	832 x 624	49.726	74.551	57.284	-/-
	1152 x 870	68.681	75.062	100.000	-/-
VESA CVT	720 x 576	35.910	59.950	32.750	+/-
	1152 x 864	53.783	59.959	81.750	+/-
	1280 x 720	56.456	74.777	95.750	+/-
	1280 x 960	75.231	74.857	130.000	+/-
VESA DMT	640 x 480	31.469	59.940	25.175	-/-
	640 x 480	37.861	72.809	31.500	-/-
	640 x 480	37.500	75.000	31.500	-/-
	800 x 600	37.879	60.317	40.000	+/+
	800 x 600	48.077	72.188	50.000	+/+
	800 x 600	46.875	75.000	49.500	+/+
	1024 x 768	48.363	60.004	65.000	-/-
	1024 x 768	56.476	70.069	75.000	-/-
	1024 x 768	60.023	75.029	78.750	+/+
	1152 x 864	67.500	75.000	108.000	+/+
	1280 x 1024	63.981	60.020	108.000	+/+
	1280 x 1024	79.976	75.025	135.000	+/+
	1280 x 720	45.000	60.000	74.250	+/+
	1280 x 800	49.702	59.810	83.500	-/+
	1280 x 800	62.795	74.934	106.500	-/+
	1280 x 960	60.000	60.000	108.000	+/+
	1360 x 768	47.712	60.015	85.500	+/+
1440 x 900	55.935	59.887	106.500	-/+	
1440 x 900	70.635	74.984	136.750	-/+	
1680 x 1050	65.290	59.954	146.250	-/+	
VESA GTF	1280 x 720	52.500	70.000	89.040	+/-
	1280 x 1024	74.620	70.000	128.943	-/-
VESA DMT / DTV CEA	1920 x 1080p	67.500	60.000	148.500	+/+

REMARQUE

- Il faut utiliser la prise d'entrée **HDMI IN 1(DVI)** dans le cas d'un branchement au câble HDMI/DVI.
- Le mode interface n'est pas pris en charge.
- Le téléviseur peut fonctionner de façon anormale si un format vidéo non standard est sélectionné.
- Les modes séparé et composé sont pris en charge. Le mode SOG (Sync On Green) n'est pas pris en charge.

Modification de la source d'entrée

Liste source

Sélectionner le téléviseur ou une autre source d'entrée externe comme un lecteur DVD/Blu-ray, câblosélecteur ou récepteur satellite.

MENU → Entrée → Liste source → ENTER

SOURCE



■ TV / PC / AV1 / AV2 / Composante1 / Composante2 / HDMI1/DVI / HDMI2 / HDMI3 / USB (PN63C540)

■ TV / PC / AV1 / AV2 / Component1 / Component2 / HDMI1/DVI / HDMI2 / HDMI3 / HDMI4 / USB (PN63C550 / PN63C590)

Seuls les appareils externes branchés au téléviseur peuvent être sélectionnés. Dans la **Liste source**, les entrées branchées sont en surbrillance.

L'option **PC** est toujours activée dans la **Liste source**.

Entrer le nom

MENU → Entrée → Entrer le nom → ENTER

■ **Magnétoscope / DVD / Câble STB / Satellite STB / PVR STB / Récepteur A/V / Jeu / Caméscope / PC / DVI PC / Appareils DVI / TV / IPTV / Blu-ray / HD DVD / DMA:** Entrez l'appareil connecté aux prises d'entrée pour faciliter la sélection de la source d'entrée.

Lorsqu'un PC de résolution de 1920 x 1080 à 60 Hz est branché au port **HDMI IN 1(DVI)**, réglez la connexion à **DVI PC** dans le menu **Entrer le nom**.

Lorsqu'un câble HDMI/DVI est branché au port d'entrée **HDMI IN 1(DVI)**, réglez la connexion aux appareils **DVI PC** ou **Appareils DVI** dans le menu **Entrer le nom**.

Fonctions de base

Navigation dans les menus

Avant d'utiliser le téléviseur, suivez les étapes ci-dessous pour apprendre comment naviguer dans les menus et sélectionner et ajuster différentes fonctions.

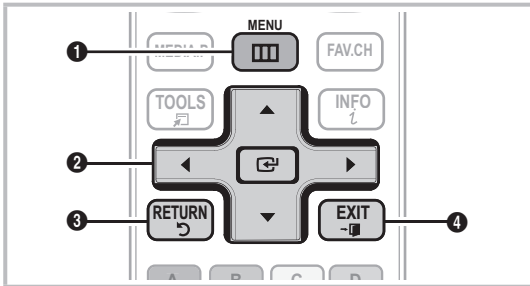

- 1 Touche **MENU** : Affiche le menu à l'écran principal.
- 2 **ENTER** / touche de direction: Permet de déplacer le curseur et sélectionner un élément. Confirme le réglage.
- 3 Touche **RETURN** : Permet de retourner au menu précédent.
- 4 Touche **EXIT** : Quitte le menu de l'écran.

Utilisation de l'affichage à l'écran OSD (On Screen Display)

La méthode d'accès varie en fonction du menu sélectionné.



1	MENU	Les options du menu principal apparaissent: Image, Son, Chaîne, Configuration, Entrée, Application, Soutien technique.
2	▲ / ▼	Sélectionnez une icône à l'aide de la touche ▲ ou ▼.
3	ENTER	Appuyez sur ENTER pour accéder au sous-menu.
4	▲ / ▼	Sélectionnez le sous-menu voulu à l'aide de la touche ▲ ou ▼.
5	◀ / ▶	Appuyez sur la touche ◀ ou ▶ pour choisir la valeur d'une option. Le réglage du menu OSD varie en fonction du menu sélectionné.
6	ENTER	Appuyez sur la touche ENTER pour confirmer la sélection.
7	EXIT	Appuyez sur la touche EXIT .

Menu des canaux

Affichage des canaux





Liste des canaux

Ajoutez, supprimez ou définissez vos canaux favoris et utilisez le télé-horaire des diffusions numériques.

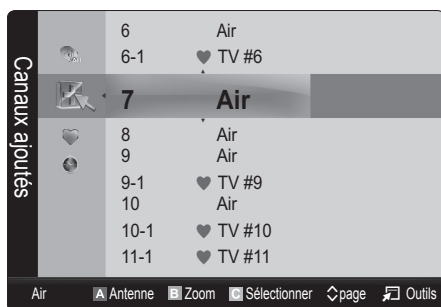



 MENU  → Chaîne → Liste des canaux → ENTER 

Sélectionnez un canal dans la liste **Tous les canaux**, **Canaux ajoutés**, **Favori** ou **Enregistrement par minuterie** en appuyant sur les touches ▲ / ▼ et ENTER . Vous pouvez alors visionner le canal sélectionné.



-  **Tous les canaux:** Affiche tous les canaux actuellement accessibles.
-  **Canaux ajoutés:** Affiche tous les canaux ajoutés.
-  **Favori:** Affiche tous les canaux favoris.
-  **Enregistrement par minuterie:** Affichage de toutes les émissions réservées.

 Utilisation des touches de couleur avec la **Liste des canaux**

-  **Rouge (Antenne):** Permet de permuter entre **Air** et **Câble**.
-  **Verte (Zoom):** Agrandit ou rapetisse un numéro de canal.
-  **Jaune (Sélectionner):** Sélectionne plusieurs listes de canaux. Sélectionnez les canaux désirés. Appuyez ensuite sur la touche jaune pour régler simultanément tous les canaux choisis. Le symbole ✓ s'affiche à la gauche des canaux choisis.
-  **(Page):** Se déplace à la page précédente ou suivante.
-  **(Outils):** Affiche le menu d'options **Liste des canaux**. (Les menus d'options peuvent différer selon la situation.)

Icônes d'affichage de statut des canaux

Icônes	Fonctions
✓	Un canal sélectionné.
♥	Un canal défini en tant que favori.
🕒	Une émission réservée.

Utilisation des canaux favoris

 MENU  → Chaîne → Liste des canaux → ENTER 

Ajouter aux favoris / Effacer des favoris

TOOLS 

Définir comme favoris les canaux que vous regardez fréquemment.

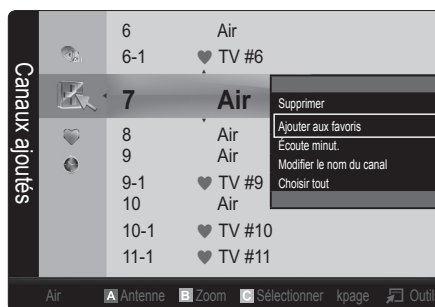

1. Sélectionnez un canal et appuyez sur la touche **TOOLS**.
2. Ajoutez ou supprimez un canal à partir des menus **Ajouter aux favoris** ou **Effacer des favoris**.



Pour afficher tous les canaux Favori, cliquez sur bouton illustré à droite.

FAV.CH

Mémorisation des canaux

 MENU  → Chaîne → ENTER 

Antenne (Air / Câble)

Avant que votre téléviseur ne puisse commencer à mémoriser les canaux disponibles, vous devez spécifier le type de la source de signal branchée au téléviseur (c'est-à-dire une antenne ou le câble).



Prog. auto.

- **Air:** Signal d'antenne de type air.
- **Câble:** Signal d'antenne de type câble.
- **Auto:** Signaux d'antenne de type Air et Câble.

REMARQUE

- Au moment de la sélection du système de télévision par câble: **STD**, **HRC** et **IRC** désignent différents systèmes de câblodistribution. Communiquez avec votre câblodistributeur pour déterminer le système de câble de votre région. La sélection de la source de signal est maintenant terminée.
- Une fois tous les canaux mémorisés, le téléviseur commence à éliminer les canaux brouillés. Puis le menu **Prog. auto** s'affiche de nouveau.



Modification des canaux

 MENU  → Chaîne → Liste des canaux → ENTER 

Modifier le nom du canal

1. Sélectionnez un canal et appuyez sur la touche **TOOLS**.
 2. Modifiez le nom du canal à partir du menu **Modifier le nom du canal**.
- **Modifier le nom du canal** (canaux analogiques seulement) : assignez un nom personnalisé au canal.

Autres fonctions

 MENU  → Chaîne → ENTER 

Effacer les canaux brouillés

Cette fonction permet d'éliminer les canaux brouillés après la programmation automatique. Cette procédure peut prendre de 20 à 30 minutes.

Arrêter la recherche de canaux brouillés.

1. Appuyez sur ENTER  pour sélectionner **Arrêt**.
2. Appuyez sur la touche ◀ pour sélectionner **Oui**.
3. Appuyez sur la touche ENTER .

 Cette fonction n'est disponible qu'en mode **Câble**.

Liste des canaux



Liste des canaux Menu d'options

Réglez chaque canal à l'aide des options du menu **Liste de canaux (Ajouter / Supprimer, Écoute minut., Choisir tout / Désélect. Tout)**. Les options du menu peuvent varier selon le statut du canal.

1. Sélectionnez un canal et appuyez sur la touche **TOOLS**.
2. Choisissez une fonction et modifiez les paramètres.

- **Ajouter / Supprimer**: Ajoutez ou de supprimez un canal afin d'afficher seulement les canaux désirés.

REMARQUE

- Tous les canaux supprimés sont affichés dans le menu **Tous les canaux**.
 - Un canal affiché en gris indique que celui-ci a été supprimé.
 - Le menu **Ajouter** ne s'affiche que pour les canaux supprimés.
 - Il est également possible de supprimer un canal du menu **Canaux ajoutés** ou **Favori**.
- **Écoute minut.**: Vous pouvez faire afficher automatiquement un canal à l'heure voulue. Vous devez régler l'horloge avant d'utiliser cette fonction.
1. Appuyer sur la touche ◀ / ▶ / ▲ / ▼ pour choisir le canal voulu dans la **Liste des canaux**.
 2. Appuyez sur la touche **TOOLS** puis sélectionnez **Écoute minut.**
 3. Faites défiler vers le haut ou le bas pour ajuster les réglages dans la boîte ou appuyez sur les touches numériques de la télécommandes pour entrer la date et l'heure.
 -  Si vous sélectionnez **Une fois**, **Hebdomadaire** ou **Quotid.** dans **Répéter**, vous pouvez entrer la date que vous voulez.
 4. Sélectionnez **OK**, puis appuyez sur la touche ENTER  une fois terminé.

Fonctions de base

REMARQUE



- Seuls les canaux mémorisés peuvent être réservés.
- Les émissions réservées s'afficheront dans le menu **Enregistrement par minuterie**.
- Lorsqu'un canal numérique est sélectionné, appuyez sur la touche ► pour regarder l'émission numérique.

- **Choisir tout:** Sélectionne tous les canaux dans la liste des canaux.
- **Désélect. Tout:** Désélectionne tous les canaux sélectionnés.
 -  L'option **Désélect. Tout** ne peut être choisie que lorsqu'un canal ou plus est sélectionné.

Enregistrement par minuterie

(dans la **Liste des canaux**)



Vous pouvez regarder, modifier ou supprimer une émission réservée pour l'écoute. L'option **Enregistrement par minuterie** s'affiche ici. Sélectionnez un programme et appuyez sur la touche **TOOLS** pour afficher les options.

- **Information, modification:** Modifie une émission réservée pour l'écoute. Commencez par l'étape 3 de l'« Écoute minut.» ci-dessus.
- **Annuler horaires:** Annule une émission réservée pour l'écoute.
 -  Cette fonction permet de supprimer le ou les programmes sélectionnés ou mis en surbrillance.
- **Information:** Affiche une émission réservée pour l'écoute. (Il est également possible de modifier l'information relative à une émission.)
 -  Il est possible de visualiser l'information en sélectionnant un programme et en appuyant sur la touche **ENTER** .
- **Choisir Tout / Désélect. Tout:** Sélectionne ou désélectionne tous les programmes réservés.

Syn. Précise

(canaux analogiques seulement)

Si la réception est bonne, aucun réglage manuel n'est nécessaire; les réglages sont effectués automatiquement durant la recherche et la mémorisation. Si le signal d'un canal est faible ou de mauvaise qualité, effectuez un réglage manuel. Faites défiler à gauche ou à droite jusqu'à ce que l'image soit claire.

-  Les paramètres sont appliqués au canal en cours de diffusion.
-  Les canaux syntonisés mémorisés sont marqués d'un astérisque « * » à droite de leur numéro, dans la zone d'affichage des canaux.
-  Pour rétablir la syntonisation de précision, sélectionnez **Régler**.

Menu Image

Modification du mode d'image préreglé

 **MENU**  → **Image** → **Mode** → **ENTER** 



Mode

Sélectionnez le type d'image que vous préférez.

- **Dynamique:** Convient aux pièces claires.
- **Standard:** Convient aux environnements normaux.
- **Cinéma:** Pour regarder des films dans une pièce sombre.



Ajustement des réglages de l'image

 **MENU**  → **Image** → **ENTER** 



Lumière cellule / Contraste / Luminosité / Netteté / Couleur / Teinte (V/R)

Your television has several setting options for picture quality control.

REMARQUE

- Lorsque vous apportez des modifications aux options **Lumière cellule**, **Contraste**, **Luminosité**, **Netteté**, **Couleur** ou **Teinte (V/R)** l'image s'ajuste en conséquence.
- En mode PC, il est possible de modifier uniquement les fonctions **Lumière cellule**, **Contraste** et **Luminosité**.
- Ces réglages peuvent être ajustés et conservés pour chaque appareil externe branché au téléviseur.

Solutions économiques

 **MENU**  → **Image** → **Solution Eco** → **ENTER** 

Vous pouvez utiliser la fonction Eco pour augmenter les économies d'énergie.

Solution Eco

- **Écon. Énergie (Off / Basse / Moyen / Haute / Image Non):** Cette option permet de régler la luminosité de l'écran afin de réduire la consommation d'énergie. Lorsque vous choisissez l'option **Image Non**, l'image est désactivée, mais vous entendez quand même le son. Pour mettre l'écran sous tension, appuyez sur n'importe quelle touche, à l'exception de la touche de volume. Jusqu'à ce que l'écran soit rallumé de nouveau, une image déformée s'affichera pendant environ 4 secondes

- **Capteur Eco (Off / On):** Pour améliorer vos économies d'énergie, les réglages de l'image s'adapteront automatiquement à la lumière dans la pièce.

 Si vous réglez l'option **Lumière cellule**, le **Capteur Eco** sera réglé à Off.

Lumière cell. min.: Lorsque l'option **Capteur Eco** est réglée à **On**, le niveau de luminosité minimal de l'écran peut être ajusté manuellement.



 Si le **Capteur Eco** est réglé à **On**, la luminosité de l'affichage peut changer (elle devient légèrement plus foncée ou plus claire) en fonction de l'intensité de l'éclairage ambiant.

- **Veille abs. sign. (Off / 15 min. / 30 min. / 60 min.):** Pour éviter toute consommation d'énergie inutile, réglez la durée pendant laquelle vous souhaitez que le téléviseur reste sous tension pendant qu'il n'y a aucune réception de signaux.

 Désactivé lorsque le PC est en mode d'économie d'énergie.

Changement des options de l'image

Réglages avancés

 MENU  → Image → Réglages avancés → ENTER 

(L'option Réglages avancés est disponible en mode **Standard / Cinéma**)

Le nouveau téléviseur Samsung permet d'effectuer des réglages d'image encore plus précis que les modèles précédents.

 En mode PC, il est possible de modifier uniquement les fonctions **Contraste dynam.**, **Gamma** et **Équilibrage du blanc**.

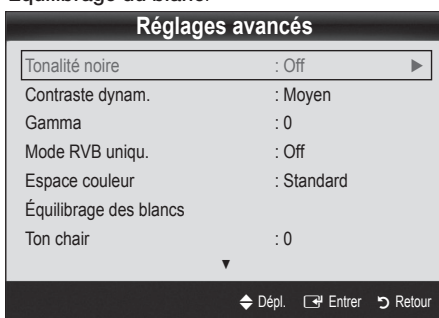

- **Tonalité noire (Off / Foncé / Plus foncé / Le plus foncé):** Choisissez le niveau de noir à l'écran pour régler la profondeur de ce dernier.
- **Contraste dynam. (Off / Basse / Moyen / Haute):** Règle le contraste de l'image.
- **Gamma:** Règle l'intensité de la couleur primaire.
- **Mode RVB uniqu. (Off / Rouge / Vert / Bleu):** Affiche la couleur **Rouge**, **Vert** et **Bleu** pour le réglage de précision de la tonalité chromatique et de la saturation.

- **Espace couleur (Auto / Standard):** Règle la gamme de couleurs disponibles pour créer l'image.

- **Équilibrage du blanc:** Règle la température de la couleur pour une image plus naturelle.



Décal.-R / Décal.-V / Décal.-B: Règle la profondeur de chaque couleur (rouge, vert, bleu).

Gain-R / Gain-V / Gain-B: Règle la luminosité de chaque couleur (rouge, vert, bleu).

Régler: Rétablit tous les réglages Équilibrage du blanc aux réglages par défaut.

- **Ton chair:** Rehausse le « ton chair » (rose) de l'image.
- **Amélioration des bords (Off / On):** Souligne le contour des objets.

Options d'image

 MENU  → Image → Options d'image → ENTER 

 En mode PC, il est possible de modifier uniquement les fonctions **Nuance coul.**, **Taille** et **Protection grillage écran**.

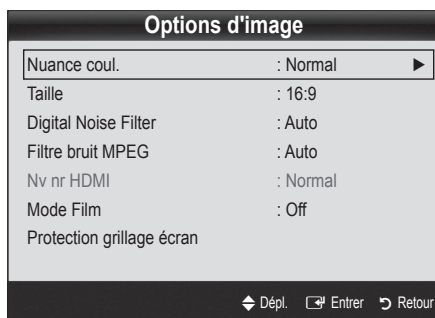

- **Nuance Coul. (Froide / Normal / Chaude1 / Chaude2)**

 **Chaude1** ou **Chaude2** ne s'activent que si le mode d'image est **Dynamique**.

 Ces réglages peuvent être ajustés et conservés pour chaque appareil externe branché au téléviseur.

Fonctions de base

- **Taille:** Votre câblesélecteur ou récepteur satellite peut également disposer de ses propres tailles d'écran. Toutefois, nous vous recommandons d'utiliser le mode 16:9 la plupart du temps.



16:9 : Pour régler l'image en mode 16:9.

Zoom1 : Pour un agrandissement modéré.

Zoom2: Pour un plus grand agrandissement.

Format large: Augmente le facteur de forme de l'image pour qu'elle remplisse l'écran en entier.

Disponible pour le signal HD 1080i / 720p en mode 16:9

4:3 : Pour régler l'image en mode 4:3.

Ne pas utiliser le format d'image 4:3 pendant de longues périodes. Les bordures à gauche, à droite et au centre de l'écran peuvent laisser des traces à cause de la rétention d'image sur l'écran qui n'est pas couvert par la garantie.

Plein écran: Affiche l'image entière non tronquée lors d'une entrée de signaux HDMI (720p / 1080i / 1080p) ou composante (1080i / 1080p).

REMARQUE

- Après avoir sélectionné **Zoom1**, **Zoom2** ou **Format large** :
 1. Appuyez sur la touche ► pour sélectionner **Position**.
 2. Appuyez sur la touche ENTER .
 3. Appuyez sur la touche ▲ ou ▼ pour déplacer l'image vers le haut ou le bas.
 4. Appuyez sur la touche ENTER .
 5. Appuyez sur la touche ► pour sélectionner **Régl.**
 6. Appuyez sur la touche ENTER pour replacer l'image à sa position par défaut.
- Après avoir sélectionné **Plein écran** en mode HDMI (1080i/1080p) ou Composante (1080i/1080p), il est possible que vous deviez centrer l'image :
 1. Appuyez sur la touche ◀ ou ▶ pour sélectionner **Position**.
 2. Appuyez sur la touche ENTER .
 3. Appuyez sur la touche ▲, ▼, ◀ ou ▶ pour déplacer l'image.
 4. Appuyez sur la touche ENTER .
 5. Appuyez sur la touche ◀ ou ▶ pour sélectionner **Régl.**
 6. Appuyez sur la touche ENTER .
- HD (Haute définition) : 16:9 - 1080i/1080p (1920x1080), 720p (1280x720)

- Les réglages peuvent être définis et mémorisés pour chacun des appareils externes branchés à une entrée sur le téléviseur.

Source d'entrée	Format de l'image
ATV, AV, Composante (480i, 480p)	16:9, Zoom1, Zoom2, 4:3
DTV(1080i), Composante (1080i, 1080p), HDMI (720p, 1080i, 1080p)	16:9, 4:3, Format large, Plein écran
PC	16:9, 4:3

- **Digital Noise Filter (Off / Basse / Moyen / Haute / Auto / Auto Visualization) :** Si le signal de diffusion capté par le téléviseur est faible, il est possible d'activer la fonction de **Digital Noise Filter** pour aider à éliminer les parasites et les images rémanentes qui apparaissent à l'écran.
 - Lorsque le signal est faible, sélectionnez une des autres options jusqu'à ce que la meilleure image soit affichée.
- Auto Visualization:** Si vous changez les canaux analogiques, l'intensité du signal s'affiche.
 - Disponible seulement pour les canaux analogiques.
 - Lorsque la barre est verte, cela correspond au meilleur signal possible.
- **Filtre bruit MPEG (Off / Bas / Moyen / Haute / Auto):** Réduit les bruits MPEG afin d'améliorer la qualité de l'image.
- **Nv nr HDMI (Normal / Basse):** Choisit le niveau de noir à l'écran pour régler la profondeur de ce dernier.
 - Disponible seulement en mode HDMI.
- **Mode Film (Off / Auto1 / Auto2 / Cinema Smooth) :** Le téléviseur détecte et traite automatiquement les signaux de film provenant de toutes les sources et règle l'image pour obtenir une définition optimale.
 - Disponible avec les modes TV, AV, COMPOSANTE (480i / 1080i) et HDMI (480i / 1080i).
 - Le mode **Cinema Smooth** est disponible sur le modèle PN50C590/PN58C590 seulement.
 - L'entrée d'un signal 1080p 24Hz HDMI est nécessaire à l'utilisation de la fonction **Cinema Smooth**.
- **Protection grillage écran:** Pour réduire le risque de rémanence, cet appareil est doté d'une technologie de prévention de brûlure d'écran. L'option Délai vous permet de programmer le délai, en minutes, entre chaque mouvement de l'image.

Déplac. Point (Off / On): Cette fonction permet de déplacer avec une très grande précision les points à l'écran, verticalement et horizontalement, afin d'éviter la présence d'images rémanentes.

 Conditions optimales pour le déplacement des points à l'écran

	Option	Téléviseur/appareils audio-vidéo/ Composante/HDMI/PC
Horizontalement	0~4	4
Verticalement	0~4	4
Temps (minutes)	1~4 min.	4 min.

 La valeur paramétrée pour le **Déplac. Point** diffère selon le mode et les dimensions (en pouces) du moniteur.

 Cette fonction n'est pas accessible en mode **Plein écran**.

Délai protect. auto. (10 min. / 20 min. / 40 min. / 1 heures / Off): Détermine la période après laquelle l'économiseur d'écran est activé après l'affichage d'images fixes à l'écran. L'économiseur d'écran sert à éviter la formation d'images rémanentes sur l'écran.

Défilement: Cette fonction permet de supprimer les images rémanentes en déplaçant tous les points à l'écran au plasma sur un parcours prédéfini. Utilisez cette fonction lorsque l'écran affiche des symboles ou des images rémanentes, tout particulièrement après l'affichage prolongé d'une image fixe.

 La fonction de suppression de la rémanence d'images doit être exécutée pendant une longue période (environ 1 heure) pour avoir une efficacité suffisante. Si les images rémanentes n'ont pas été supprimées après avoir exécuté la fonction, recommencez l'opération.

 Appuyez sur n'importe quelle touche de la télécommande pour annuler cette fonction.



Bords gris (Clair / Foncé): Lorsque l'on regarde une émission en format d'écran 4:3, on peut prévenir les dommages à l'écran en ajustant l'équilibre des blancs de l'extrême gauche et de l'extrême droite.

Réinitialisation de l'image (OK / Annuler)

Rétablit le mode d'image courant à ses réglages par défaut.

Configuration du téléviseur avec un PC

Règle la source d'entrée à PC.

 MENU  → Image → ENTER 

Réglage Auto

Règle automatiquement les paramètres, les fréquences et les positions.

 Cette fonction n'est pas disponible lorsqu'un câble HDMI/DVI est branché.

Écran

■ **Grain / Affiné :** Élimine ou réduit les parasites. Si le bruit n'est pas éliminé en effectuant uniquement un réglage précis, réglez la fréquence le mieux possible (**Grain**), puis procédez à une syntonisation de nouveau. Une fois les parasites réduits, réajustez l'image pour la centrer sur l'écran.

■ **Position :** Régler la position de l'écran de l'ordinateur s'il ne correspond pas à celui du téléviseur. Appuyez sur la touche ▲ ou ▼ pour régler la position verticale. Appuyez sur la touche ◀ ou ▶ pour régler la position horizontale.

■ **Rétablir l'image :** Rétablit l'image en fonction des réglages par défaut.

Utilisation du téléviseur comme écran PC



Configuration du logiciel sur votre PC (sous Windows XP)
Selon la version de Windows et la carte vidéo, les écrans affichés peuvent différer, mais les mêmes renseignements de configuration de base s'appliquent dans la plupart des cas. (Sinon, communiquez avec le fabricant de l'ordinateur ou votre détaillant Samsung.)

1. Cliquez sur « Panneau de configuration » dans le menu Démarrer de Windows.
2. Cliquez sur « Apparence et Thèmes » dans le « Panneau de configuration » et la boîte de dialogue d'affichage apparaît.
3. Cliquez sur « Affichage » et la boîte de dialogue « Propriétés de l'affichage » apparaît.
4. Cliquez sur l'onglet « Paramètres » dans la boîte de dialogue « Propriétés de l'affichage »
 - Réglage du format approprié (résolution) [optimal : 1920 X 1080 pixels]
 - Si la boîte de dialogue comporte une option de fréquence de rafraîchissement verticale, la valeur appropriée est « 60 » ou « 60 Hz ». Sinon, cliquez sur OK pour fermer la boîte de dialogue.

Fonctions de base

Menu Son

Modification du mode Son pré-réglé

 MENU  → Son → Mode → ENTER 



Mode

(en mode sonore standard seulement).

- **Standard**: Choisit le mode sonore normal.
- **Musique**: Accentue la musique par rapport aux dialogues.
- **Cinéma**: Offre le meilleur son pour les films.
- **Voix claire**: Accentue les dialogues par rapport aux autres sons.
- **Amplification**: Augmente l'intensité des sons aigus afin d'offrir aux personnes malentendantes une meilleure expérience d'écoute.



Ajustement des réglages du son



 MENU  → Son → Égaliseur → ENTER 

Égaliseur

Ajuste le mode sonore (mode Son standard seulement).

- **Balance G/D**: Règle la balance entre les haut-parleurs droit et gauche.
- **100Hz / 300Hz / 1kHz / 3kHz / 10kHz** (Réglage de la largeur de bande): Règle le niveau des fréquences de largeur de bande.
- **Régler**: Rétablit les valeurs par défaut des réglages de l'égaliseur.

Réglage du son

 MENU  → Son → ENTER 

Virtual Surround (Off / On)

(en mode sonore standard seulement).

Cette fonction offre une qualité audio virtuelle à 5.1 canaux avec une chaîne à deux enceintes grâce à la technologie HRTF (Head Related Transfer Function).

Netteté des dialogues (Off / On)

(en mode sonore standard seulement).

Cette fonction vous permet d'augmenter l'intensité des dialogues par rapport à une musique de fond ou des effets sonores afin de bien les entendre.

Langue privilégiée

(canaux numériques seulement)

La télédiffusion numérique assure la transmission simultanée de plusieurs pistes de son (par exemple, la traduction simultanée de l'émission en langues étrangères).

 La langue sélectionnée doit faire partie de la liste des langues diffusées.



Son multi-piste (MTS)

(canaux analogiques seulement)

- **Mono**: Choisissez ce réglage pour les canaux diffusés en monophonie ou en cas de difficultés avec la réception d'un signal stéréophonique.
- **Stéréo**: Choisissez ce réglage pour les canaux diffusés en stéréophonie.
- **SAP**: Choisissez ce réglage pour écouter une émission diffusée en mode SAP (Separate Audio Program), habituellement un doublage en langue étrangère.

 Selon le cas, une émission peut être écoutée en mode **Mono**, **Stéréo** ou **SAP**.

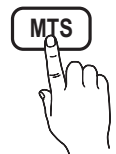

Volume auto (Off / Normal / Nuit)

Choisissez l'option **Normal** pour égaliser le niveau sonore de chaque canal.

- **Nuit**: Ce mode offre une expérience sonore améliorée par rapport au mode **Normal**, ne faisant pratiquement aucun bruit. Cette fonction est utile la nuit.

Sélect. le haut-parleur (Haut-p. externe / Haut-parleur TV)

Vous pourriez entendre un écho du son en raison d'une différence de vitesse de décodage du haut-parleur principal et du récepteur audio. Si c'est le cas, réglez le téléviseur à **Haut-p. externe**.

 Lorsque l'option **Sélect. le haut-parleur** est réglée à **Haut-p. externe**, les touches de volume et **MUTE** ne fonctionneront pas et les réglages du son seront limités.

 Lorsque la fonction **Sélect. le haut-parleur** est réglée à **Haut-p. externe**.

- **Haut-parleur TV: Off, Haut-p. externe: On**

 Lorsque la fonction **Sélect. le haut-parleur** est réglée à **Haut-parleur TV**.

- **Haut-parleur TV: On, Haut-p. externe: On**

 Si vous ne recevez aucun signal sonore, le son sera coupé dans les deux haut-parleurs.

Sortie SPDIF

L'interface numérique de Sony Philips (SPDIF) sert à offrir un signal sonore numérique, réduisant l'interférence vers les haut-parleurs et les différents appareils numériques tels qu'un récepteur A/V ou cinéma maison.

- **Format audio:** Vous pouvez choisir le format de sortie sonore numérique (SPDIF) pendant la réception d'une émission numérique à partir des options **PCM** ou **Dolby Digital**.
- **Retardateur audio:** Corriger les problèmes de synchronisation audio-vidéo en regardant un programme télévisé ou autre et obtenez une sortie audio numérique lors de l'utilisation d'un appareil externe tel qu'un récepteur audiovisuel (0ms ~ 250ms).

Réinitialisation du son (OK / Annuler)

Rétablit tous les réglages de l'image aux réglages prédéfinis par défaut en usine.

Menu de configuration

Réglage de l'horloge

 MENU  → Configuration → Heure → ENTER 

Heure

- **Horloge:** Le réglage de l'horloge est nécessaire pour pouvoir utiliser les diverses fonctions de minuterie du téléviseur.

 L'heure s'affiche chaque fois que vous appuyez sur le bouton INFO.

 Si vous débranchez le cordon d'alimentation, vous devez régler l'horloge de nouveau.

Mode horloge (Auto / Manuel)

- **Auto:** Permet de régler l'heure automatiquement en utilisant l'heure du signal d'une chaîne numérique.
-  L'antenne doit être branchée pour que le réglage automatique de l'horloge s'effectue.

– **Manuel:** Réglez l'heure manuellement.

 En fonction de la station émettrice et du signal, il est possible que la fonction de réglage automatique de l'heure ne fonctionne pas correctement. Dans un tel cas, réglez l'horloge manuellement.

Réglage Horloge: Réglez les options **Mois, Jour, Année, Heure, Minute** et **am/pm** manuellement.

 Cette fonction n'est disponible que lorsque la fonction **Mode horloge** est réglée à **Manuel**.

 Vous pouvez régler directement les valeurs **Mois, Jour, Année, Heure** ou **Minute** en appuyant sur les touches numériques de la télécommande.

H. d'été (Daylight Saving Time) (Off / On): Permet d'activer et de désactiver la fonction de l'heure avancée.

 Cette fonction n'est accessible que lorsque la fonction **Mode horloge** est réglée à **Auto**.

Fuseau hor.: Choisissez votre fuseau horaire.

 Cette fonction n'est accessible que lorsque la fonction **Mode horloge** est réglée à **Auto**.

Utilisation de la fonction de veille

 MENU  → Configuration → Heure → Mise en veille → ENTER 

- **Mise en veille:** Éteint automatiquement le téléviseur après le délai choisi (30, 60, 90, 120, 150 ou 180 minutes).

 Pour désactiver la fonction **Mise en veille**, sélectionnez **Off**.





Réglage de la mise en marche et de l'arrêt de la minuterie

 MENU  → Configuration → Heure → Minuterie 1 → ENTER 

Vous pouvez régler le téléviseur de manière qu'il s'allume automatiquement à une heure prédéfinie.

- **Minuterie 1 / Minuterie 2 / Minuterie 3:** Trois réglages de minuterie (mise en marche/arrêt) peuvent être effectués. Tout d'abord, vous devez régler l'horloge.

Minuterie 1			
Marche			
Désactiver	00	00	am
Arrêt			
Désactiver	00	00	am
Volume	Source	Antenne	Chaîne
20	TV	Cable	1
Répéter			
Une fois	Dim	Lun	Mar Mer Jeu Ven Sam

◀ Dépl. ▶ Réglage  Entrer  Retour

Fonctions de base

Marche / Arrêt: Réglez l'heure, les minutes et activer/désactiver. (Pour activer le minuteur avec le réglage choisi, réglez à **Activer**.)

Volume: Sélectionner le niveau sonore désiré.

Source: Sélectionne le contenu **TV** ou **USB** à lire lorsque le téléviseur se met en marche automatiquement. (L'option **USB** n'est disponible que si un dispositif USB est branché au téléviseur.)

Antenne (lorsque la fonction **Source** est réglée sur **TV**) : Sélectionnez **Air** ou **Câble**.

Chaîne (lorsque la fonction **Source** est réglée sur **TV**) : Sélectionnez le canal désiré.

Contenu (lorsque la fonction **Source** est réglée sur **USB**) : Choisissez un dossier sur un dispositif USB qui contiendra les fichiers musicaux ou les photos à lire lors de la mise sous tension automatique du téléviseur.

REMARQUE

- Si le dispositif USB ne contient aucun fichier musical ou que le dossier contenant le fichier musical n'est pas sélectionné, la fonction Timer (Veille ou Réveil) ne fonctionnera pas correctement.
- Il est impossible de créer un diaporama s'il n'y a qu'un seul fichier photo dans le dispositif USB.
- Si le nom du dossier est trop long, il ne peut être sélectionné.
- Chaque dispositif USB utilisé reçoit son propre dossier. Lorsque vous utilisez plus d'un dispositif USB d'un même type, assurez-vous que chaque dossier assigné à chaque dispositif USB reçoit un nom différent.

Répéter: Sélectionnez **Une fois**, **Quotid.**, **Lun~Ven**, **Lun~Sam**, **Sam~Dim** ou **Manuel** selon vos besoins. Sélectionnez la fonction **Manuel** afin de choisir le jour auquel vous voulez activer la minuterie.

 Le symbole ✓ indique le jour sélectionné.

 **Arrêt automatique** (disponible seulement lorsque le téléviseur est mis sous tension par la fonction de minuterie) : Le téléviseur se met automatiquement hors tension après trois heures si aucune commande ne lui est envoyée.

Exclusion automatique de programmes

 **MENU**  → **Configuration** → **Sécurité** → **ENTER** 

Sécurité

- **V-Chip:** La fonction V-Chip bloque automatiquement la diffusion d'émissions pouvant ne pas convenir aux enfants. L'utilisateur doit entrer un numéro d'identification personnel (NIP) avant de pouvoir configurer ou modifier les restrictions relatives à la fonction V-Chip.

REMARQUE

- La fonction **V-Chip** n'est pas disponible en mode **HDMI**, **Composante** ou **PC**.
- Le code NIP par défaut d'un nouveau téléviseur est « 0-0-0-0 ».
- **Perm. tout:** Déverrouille toutes les classifications du téléviseur.
- **Bloq. tout:** Verrouille toutes les classifications du téléviseur.

Blocage V-Chip (Off / On): Vous pouvez bloquer des émissions selon un système de classification.

Cont. paren. TV: Vous pouvez bloquer des émissions selon leur classification. Cette fonction vous permet de contrôler les émissions que vos enfants regardent.

- **TV-Y:** Jeunes enfants / **TV-Y7:** Enfants de plus de 7 ans / **TV-G:** Tout public / **TV-PG:** Surveillance parentale recommandée / **TV-14:** Téléspectateurs de plus de 14 ans / **TV-M:** Adultes
- **ALL:** Blocage de toutes les classifications. / **FV:** Fantastique et Violence / **V:** Violence / **S:** Scènes de sexe / **L:** Langage adulte / **D:** Dialogues à caractère sexuel

 La fonction V-Chip permet de bloquer automatiquement certaines classifications avec un contenu de nature délicate. Par exemple, si vous bloquez la catégorie **TV-Y**, la catégorie **TV-Y7** sera automatiquement bloquée. De la même façon, si vous bloquez la catégorie **TV-G**, toutes les catégories dans le groupe des jeunes adultes seront alors bloquées (**TV-G**, **TV-PG**, **TV-14** et **TV-MA**). Les sous-catégories (**D**, **L**, **S**, **V**) fonctionnent de la même façon. Par exemple, si vous bloquez la sous-classification **L** sous **TV-PG**, alors les sous-classifications **L** sous **TV-14** et **TV-MA** sont automatiquement bloquées.

Classif. MPAA: Vous pouvez bloquer les films en fonction de la classification MPAA. La Motion Picture Association of America (MPAA) a établi un système de classification qui fournit aux parents ou adultes exerçant une surveillance des renseignements sur les films convenant aux enfants.

- **G:** Public de tous âges (aucune restriction). / **PG:** Surveillance parentale recommandée. / **PG-13:** Supervision des parents fortement recommandée. / **R:** Avec restriction. Les enfants de moins de 17 ans devraient être accompagnés d'un adulte. / **NC-17:** Non recommandé pour les enfants de moins de 17 ans. / **X:** Adultes seulement. / **NR:** Non classé.

 La fonction **V-Chip** permet de bloquer automatiquement toute classification avec un contenu de nature délicate. Par exemple, si la classification **PG-13** est bloquée, les classifications **R**, **NC-17** et **X** sont automatiquement bloquées.

Anglais canadien: Vous pouvez bloquer des émissions selon leur classification en anglais canadien.

- **C:** Émissions destinées aux enfants de moins de 8 ans. / **C8+:** Émissions convenant généralement aux enfants de 8 ans et plus, sans surveillance. / **G:** Émissions grand public convenant à tous les auditoires. / **PG:** Surveillance parentale. / **14+:** Émissions dont la teneur peut ne pas convenir, en tout ou en partie, aux enfants de moins de 14 ans. / **18+:** Émissions pour adultes.

 La fonction **V-Chip** permet de bloquer automatiquement toute classification avec un contenu de nature délicate. Par exemple, si la classification **G** est bloquée, les classifications **PG, 14+** et **18+** sont automatiquement bloquées.

Français canadien: Vous pouvez bloquer des émissions selon leur classification en français canadien.

- **G:** Général / **8 ans+:** Émissions convenant généralement aux enfants de 8 ans et plus, sans surveillance. / **13 ans+:** Émissions pouvant ne pas convenir aux enfants de moins de 13 ans. / **16 ans+:** Émissions pouvant ne pas convenir aux enfants de moins de 16 ans. / **18 ans+:** Émissions pour adultes.

 La fonction **V-Chip** permet de bloquer automatiquement toute classification avec un contenu de nature délicate. Par exemple, si vous bloquez la catégorie **8 ans+**, les catégories **13 ans+**, **16 ans+** et **18 ans+** seront automatiquement bloquées.

Catég. américaine téléchargeable: Il est possible d'utiliser de l'information sur le contrôle parental tout en regardant des canaux numériques.

REMARQUE

- Si l'information n'est pas téléchargée à partir de la station de radiodiffusion, le menu **Catég. américaine téléchargeable** est désactivé.
- L'information relative au contrôle parental est automatiquement téléchargée pendant le visionnement de canaux numériques. Cela peut prendre quelques secondes.
- Le menu **Catég. américaine téléchargeable** peut être utilisé après le téléchargement de l'information à partir de la station de télédiffusion. Cependant, selon la station émettrice, la fonction pourrait ne pas être accessible.
- Les niveaux de contrôle parental diffèrent selon la station de radiodiffusion. Le nom de menu par défaut et les modifications de **Catég. américaine téléchargeable** varient selon les informations téléchargées.

- Même si vous réglez l'affichage à l'écran dans une autre langue, le menu **Catég. américaine téléchargeable** s'affiche en anglais seulement.
- Le classement permet de bloquer automatiquement certaines classifications avec un contenu de nature délicate.
- Les catégories (par exemple: Humor Level., etc) et les niveaux de classification (par exemple: DH, MH, H, etc) peuvent différer selon la station de télédiffusion.

- **Changer NIP:** L'écran Changer NIP s'affiche. Choisissez un code NIP à quatre chiffres et saisissez-le. Lorsque vous avez entré le code NIP à quatre chiffres, l'écran **Confirmer NIP** apparaît. Saisissez de nouveau les quatre chiffres. Quand l'écran de confirmation disparaît, le NIP est mémorisé.

Visionnement d'un canal à accès restreint

Si un canal à accès restreint est syntonisé, la fonction V-Chip le bloque. L'écran devient vide et le message suivant s'affiche: Ce canal est bloqué en mode V-Chip. Veuillez entrer un NIP pour débloquer.



 Si vous avez oublié votre NIP, appuyez sur les touches de la télécommande dans l'ordre suivant pour rétablir le code « 0-0-0-0 »: **POWER (off)** → **MUTE** → 8 → 2 → 4 → **POWER (on)**

Autres fonctions

 MENU  → Configuration → ENTER 

Langue du menu

Règlage de la langue de menu.

1. Sélectionnez la **Langue du menu** puis appuyez sur la touche ENTER .
2. Choisissez la langue voulue puis appuyez sur la touche ENTER .

 Vous pouvez choisir **English, Español** ou **Français**.

Sous-titres

(texte à l'écran)

- **Sous-titres (Off / On):** Vous pouvez activer ou désactiver la fonction des sous-titres. Si la fonction des sous-titres n'est pas disponible, il n'y a pas d'affichage à l'écran.

 L'option Sous-titres ne fonctionne pas dans les modes Composante, HDMI ou PC.



Fonctions de base

- **Mode ss-titres codés:** Vous pouvez sélectionner le mode de sous-titrage souhaité.

 L'option de sous-titrage disponible dépend de l'émission diffusée.

Par défaut / CC1~CC4 / Texte1~Texte4: (canaux analogiques seulement) La fonction de sous-titrage analogique fonctionne en mode canaux analogiques ou lorsqu'un signal est fourni au téléviseur à partir d'un appareil externe. (Selon le signal émetteur, le sous-titrage analogique peut peut-être fonctionner sur les canaux numériques.)

Par défaut / Service1~Service6 / CC1~CC4 / Texte1~Texte4: (canaux numériques seulement)

La fonction des sous-titres numériques fonctionne seulement sur les canaux numériques.

 Les paramètres **Service1 ~ 6** en mode Sous-titres numériques ne sont pas toujours disponibles, selon le système de diffusion utilisé.

- **Options de sous-titrage numérique:** (canaux numériques seulement)

Taille: Les options sont : Par défaut, Petit, Standard et Grand. La valeur par défaut est Standard.

Style des polices: Les options sont : Par défaut et Styles de 0 à 7. La valeur par défaut est Style 0.

Couleur avant-plan: Les options sont : Par défaut, Blanc, Noir, Rouge, Vert, Bleu, Jaune, Magenta et Cyan. Vous pouvez modifier la couleur des caractères. La couleur par défaut est Blanc.

Couleur arrière-plan: Les options sont : Par défaut, Blanc, Noir, Rouge, Vert, Bleu, Jaune, Magenta et Cyan. Vous pouvez modifier la couleur de l'arrière-plan des sous-titres. La valeur par défaut est Noir.

Opacité avant-plan: Permet de sélectionner l'opacité du texte. Les options sont : Par défaut, Transparent, Translucide, Opaque et Clignotement.

Opacité arrière-plan: Ajuste l'opacité d'arrière-plan du sous-titrage. Les options sont : Par défaut, Transparent, Translucide, Opaque et Clignotement.

Retour par défaut: Cette option rétablit les paramètres par défaut des fonctions suivantes : Taille, Style des polices, Couleur avant-plan, Couleur arrière-plan, Opacité avant-plan et Opacité arrière-plan.

REMARQUE

- Les **Options de sous-titrage numérique** sont accessibles uniquement lorsque les options **Par défaut** et **Service1 ~ Service6** peuvent être sélectionnées en Mode ss-titres codés.
- L'option de sous-titrage disponible dépend de l'émission diffusée.
- L'expression **Par défaut** signifie revenir aux choix de sous-titrage initiaux déterminés par le diffuseur.
- L'avant-plan et l'arrière plan ne peuvent pas être configurés de la même couleur.
- Vous ne pouvez pas définir **Opacité avant-plan** et **Opacité arrière-plan** à **Transparent**.

Réseau (Type de réseau / Réglage du réseau / Test du réseau)

Pour en savoir plus sur la configuration des options, reportez-vous aux instructions « Connexion au réseau » (p. 27).

Général

- **Mode Jeu (Off / On):** En sélectionnant le mode Jeu, lorsque vous branchez une console de jeu comme PlayStationMC ou XboxMC, vous pouvez vivre une expérience de jeu plus réaliste.



REMARQUE

- Restrictions en mode Jeu (attention)
 - Pour débrancher la console de jeu et brancher un autre appareil externe, désactivez le **Mode Jeu** à **Off** dans le menu de configuration.
 - Si le menu du téléviseur est affiché en **Mode Jeu**, l'écran vibre légèrement.
- **Mode jeu** n'est pas disponible si la source d'entrée est réglée sur TV ou PC.
- Après avoir branché la console de jeu, réglez l'option **Mode Jeu** à **On**. Malheureusement, vous pourriez noter une altération de l'image.
- Si le **Mode Jeu** est réglé sur **On**:
 - Le mode **Image** est réglé sur **Standard** et **Son** est réglé sur **Cinéma**.
 - L'option **Égaliseur** n'est pas disponible.
- **Transparence menu (Clair / Foncé):** Règle le niveau de transparence du menu.
- **Mélodie (Off / Basse / Moyen / Haute):** Permet au téléviseur de faire jouer une mélodie lorsque vous l'allumez et l'éteignez.

Fonction image sur image (ISI)

ISI

Vous pouvez regarder simultanément le syntoniseur télé et une source vidéo externe. La fonction **ISI** (Image sur Image) ne fonctionne pas dans le même mode.

 MENU  → **Configuration** → **ISI** → ENTER 







REMARQUE

- Pour en savoir plus sur le son ISI, reportez-vous aux instructions **Sélect. son**.
- Si vous mettez le téléviseur hors tension alors en mode ISI, la fenêtre ISI sera disparue lorsque vous le remettrez sous tension.
- L'image de la fenêtre ISI peut sembler légèrement non naturelle lorsque l'écran principal est utilisé pour un jeu ou le karaoké.
- La fonction **ISI** ne peut pas être utilisée lorsque le mode **V-Chip** est activé.
- Paramètres ISI (PN63C540)



Image principale	Image secondaire
Composante, HDMI1/DVI, HDMI2, HDMI3, PC	TV

- Paramètres ISI (PN63C550 / PN63C590)

Image principale	Image secondaire
Composante, HDMI1/DVI, HDMI2, HDMI3, PC, HDMI4	TV

- **ISI (Off / On):** Active ou désactive la fonction ISI.
- **Air/Câble (Air / Câble):** Choisissez **Air** ou **Câble** comme source d'entrée de l'écran secondaire.
- **Chaîne:** Choisit le canal de l'écran secondaire.
- **Taille ( / ):** Sélectionne la taille de l'image secondaire.
- **Position ( /  /  / ):** Sélectionne la position de l'image secondaire.
- **Sélect. son (Principale / Secondaire):** Sélectionne la source sonore désirée (**Principale / Secondaire**) en mode **ISI**.
- **Télécommande sans fil (On / Off):** Active et désactive ou autorise les téléphones cellulaires ou des appareils de marque Samsung. Vous devez avoir un téléphone cellulaire ou un appareil de Samsung qui prend en charge la **Télécommande sans fil**. Pour obtenir de plus amples détails, consultez le guide de l'utilisateur de l'appareil.

Menu Soutien technique

 MENU  → **Support technique** → ENTER 

Autodiagnostic

 L'autodiagnostic peut prendre quelques secondes; cela fait partie du fonctionnement normal du téléviseur.

- **Essai d'image:** Utilisez cette fonction pour vérifier les problèmes d'image.

Oui: Si le parcours ne s'affiche pas ou s'il y a du bruit dans la mire, sélectionnez Oui. Il est possible que votre téléviseur soit défectueux. Communiquez avec le centre d'appel de Samsung pour obtenir de l'assistance (1-800-SAMSUNG).

Non: Si la mire s'affiche correctement, sélectionnez Non. Il est possible qu'un appareil externe soit défectueux. Veuillez vérifier les connexions. Si le problème persiste, consultez le guide d'utilisation de l'appareil externe.

- **Essai de son (Oui / Non):** Utilisez la mélodie intégrée pour vérifier les problèmes de son.

 Si les haut-parleurs du téléviseur n'émettent aucun son, assurez-vous que le mode **Sélect. le haut-parleur** est réglé à **Haut-parleur TV** dans le menu **Son**.

 Vous entendrez la mélodie durant l'essai même si le **Sélect. le haut-parleur** est réglé à **Haut-p. externe** ou si vous avez coupé le son avec la touche **MUTE**.

Oui: Si, au cours de l'essai de son, un seul haut-parleur émet du son ou si les deux haut-parleurs n'émettent aucun son, sélectionnez Oui. Il est possible que votre téléviseur soit défectueux. Communiquez avec le centre d'appel de Samsung pour obtenir de l'assistance (1-800-SAMSUNG).

Non: Si les haut-parleurs émettent un son normal, sélectionnez Non. Il est possible qu'un appareil externe soit défectueux. Veuillez vérifier les connexions. Si le problème persiste, consultez le guide d'utilisation de l'appareil externe.

- **Info. sur signal:** (canaux numériques seulement) Les canaux HD ont une réception parfaite ou ne sont pas captés du tout. Déplacez l'antenne de manière à augmenter la puissance du signal.
- **Dépannage:** Reportez-vous à cette description si votre téléviseur semble avoir un problème.
 -  Communiquez avec le centre de service à la clientèle de Samsung si aucun de ces conseils de dépannage ne s'appliquent.

Fonctions avancées

Mise à niveau du logiciel

Vous pouvez effectuer la **Mise à niveau du logiciel** par l'intermédiaire d'une connexion réseau ou en téléchargeant la dernière version du micrologiciel depuis le site « www.samsung.com » sur une clé USB.

Version actuelle est le logiciel actuellement installé dans votre téléviseur.

 Le logiciel est présenté sous la forme « année/mois/jour_Version ».

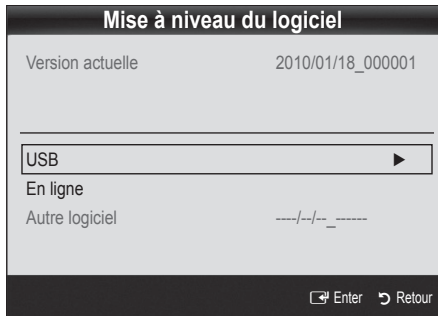

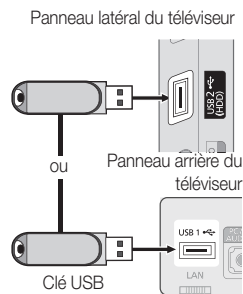

Installation de la version la plus récente.

■ **USB:** Insérer une clé USB contenant la mise à jour du microprogramme, téléchargé à partir du site « www.samsung.com » dans le port du téléviseur. Veillez à ne pas interrompre l'alimentation ou retirer la clé USB pendant que la procédure de mise à niveau est en cours. Le téléviseur s'éteint et se remet en marche automatiquement une fois la mise à niveau du micrologiciel terminée. Au moment de la mise à niveau du micrologiciel, les réglages vidéo et audio que vous avez effectués seront remplacés par les réglages par défaut. Il est recommandé de prendre en note les réglages afin de pouvoir les rétablir facilement après la mise à niveau.



■ **En ligne:** Mises à niveau du logiciel par Internet.

 Configurez d'abord votre réseau. Pour les procédures détaillées concernant les paramètres du réseau, veuillez consulter les instructions « Connexion au réseau ».

 Si votre connexion Internet ne fonctionne pas correctement la connexion peut être interrompue. Veuillez télécharger de nouveau. Si le problème persiste, téléchargez la mise à niveau par USB et appliquez-la.

■ **Autre logiciel** (copie de secours): Affiche la version du logiciel téléchargé à partir de l'option **En ligne**. Cette fonction s'active lorsque la mise à niveau s'interrompt pendant la mise à niveau du logiciel.

Guide de connexion HD

Reportez-vous à cette rubrique lorsque vous branchez des appareils externes au téléviseur.

Contact Samsung

Consultez cette rubrique lorsque votre téléviseur ne fonctionne pas correctement ou lorsque vous souhaitez mettre à niveau le logiciel. Vous y trouverez de l'information sur nos centres d'appel et sur la façon de télécharger des produits et logiciels.

Vous pouvez configurer le téléviseur pour qu'il puisse accéder à Internet par l'entremise de votre réseau à l'aide d'une connexion sans fil ou câblée.

Connexion à un réseau câblé

Vous pouvez connecter votre téléviseur à votre réseau à l'aide d'un câble d'une des trois façons suivantes :

- Vous pouvez relier votre téléviseur au réseau en branchant une extrémité d'un câble réseau Cat 5 dans la prise réseau à l'arrière de votre téléviseur et l'autre extrémité du câble dans un modem externe. Voir le diagramme ci-dessous.

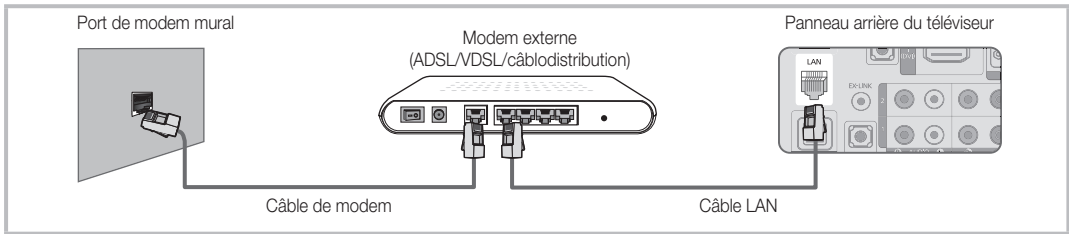

- Vous pouvez connecter votre téléviseur à votre réseau en branchant une extrémité d'un câble réseau dans la prise réseau à l'arrière de votre téléviseur et l'autre extrémité du câble dans un routeur connecté à un modem externe. Utilisez un câble réseau Cat 5 pour cette connexion. Voir le diagramme ci-dessous.

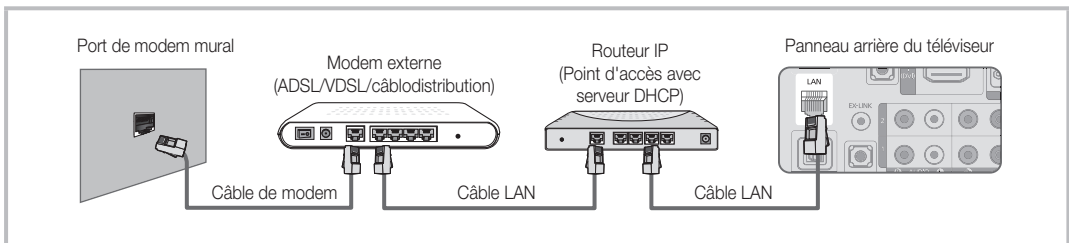

- Selon la configuration de votre réseau, vous pouvez peut-être relier votre téléviseur à votre réseau en branchant une extrémité d'un câble réseau Cat 5 dans la prise réseau à l'arrière de votre téléviseur et l'autre extrémité dans une prise réseau murale. Voir le diagramme ci-dessous. Veuillez noter que la prise murale doit être reliée à un modem ou à un routeur ailleurs dans votre résidence.

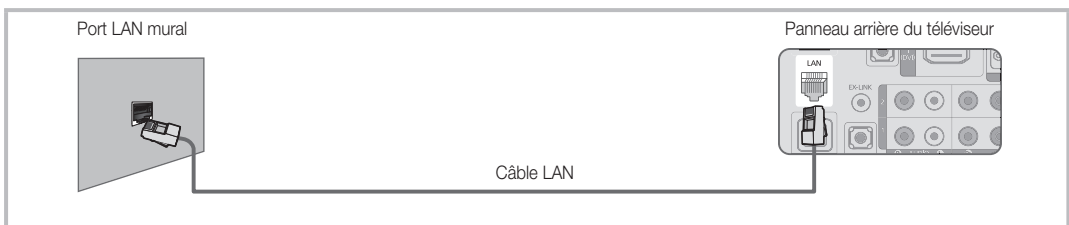

Si vous possédez un réseau dynamique, vous devez utiliser un modem ou routeur LNPA prenant en charge le protocole DHCP (Dynamic Host Configuration Protocol). Les modems et routeurs qui prennent en charge le protocole DHCP fournissent l'adresse IP, le masque de sous-réseau, la passerelle et les valeurs DNS dont votre téléviseur a besoin pour accéder à Internet, de sorte que vous n'avez pas à les entrer manuellement. La plupart des réseaux domestiques sont des réseaux dynamiques.

Certains réseaux demandent une adresse IP statique. Si votre réseau nécessite une adresse réseau statique, vous devez entrer manuellement les valeurs de l'adresse IP, du masque de sous-réseau, de la passerelle et du DNS à l'écran de configuration du câble de votre téléviseur lors de la configuration de votre connexion au réseau. Pour obtenir les valeurs de l'adresse IP, du masque de sous-réseau, de la passerelle et du DNS, veuillez communiquer avec votre fournisseur d'accès Internet. Si vous avez un ordinateur Windows, vous trouverez ces valeurs dans votre ordinateur.



- 🔧 Vous pouvez utiliser un modem LNPA qui prend en charge le protocole DHCP si votre réseau nécessite une adresse IP statique. Les modems LNPA qui prennent en charge le protocole DHCP vous permettent aussi d'utiliser des adresses IP statiques.

Fonctions avancées

Réglage du réseau (Auto)

Utilisez l'option de **Réglage du réseau** automatique lorsque vous branchez votre téléviseur à un réseau prenant en charge le protocole DHCP. Pour configurer automatiquement la connexion au réseau câblé de votre téléviseur, suivez les étapes suivantes :

Configuration automatique

1. Connectez votre téléviseur au réseau tel que décrit dans la section précédente.
2. Mettez le téléviseur sous tension, appuyez sur la touche **MENU** de la télécommande, utilisez la touche ▲ ou ▼ pour sélectionner l'option **Configuration**, puis appuyez sur la touche **ENTER** .
3. Appuyez sur la touche ▲ ou ▼ pour sélectionner l'option **Réseau** dans le menu **Configuration** puis appuyez sur la touche **ENTER** . L'écran **Réseau** s'affiche.

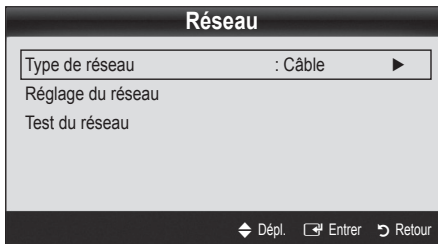

4. À partir de l'écran **Réseau**, sélectionnez l'option **Type de réseau**.
5. Réglez **Type de réseau** à **Câble**.
6. Sélectionnez **Réglage du réseau**. L'écran **Réglage du réseau** s'affiche.

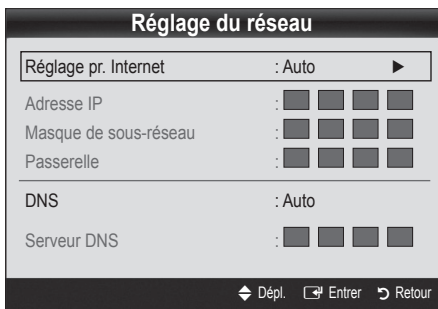

7. Réglez **Réglage pr. Internet** à **Auto**.
8. Les paramètres Internet requis sont automatiquement acquis et entrés par la fonction **Auto**.
9. Attendez deux minutes puis appuyez sur la touche **RETURN** de la télécommande. L'acquisition d'une adresse IP peut prendre jusqu'à 2 minutes en fonction de la condition du réseau.
10. Suivez les instructions du manuel si le téléviseur ne peut pas se connecter automatiquement au réseau.

Réglage du réseau (Manuel)

Utilisez l'option de **Réglage du réseau** manuelle lorsque vous branchez votre téléviseur à un réseau prenant en charge le protocole DHCP.

Obtention des valeurs de connexion au réseau

Pour obtenir les valeurs de connexion au réseau sur la plupart des ordinateurs Windows, suivez les étapes ci-après:

1. Cliquez avec le bouton de droite sur l'icône Réseau dans le coin inférieur droit de l'écran.
2. Cliquez sur **État** dans le menu contextuel qui s'affiche.
3. Cliquez sur l'onglet **Soutien technique** dans la boîte de dialogue qui s'affiche.
4. Sur la page **Soutien technique**, cliquez sur le bouton **Détails**. Les valeurs de connexion au réseau sont affichées.

Configuration manuelle

Pour configurer manuellement la connexion au réseau sans fil de votre téléviseur, suivez les étapes suivantes :

1. Suivez les étapes 1 à 6 de la procédure « Configuration automatique ».
2. Réglez **Réglage pr. Internet** à **Manuel**.
3. Appuyez sur la touche ▼ de la télécommande pour vous déplacer sur le premier champ.
4. Entrez manuellement les valeurs **Adresse IP**, **Masque de sous-réseau**, **Passerelle** et **Serveur DNS**. Utilisez les touches numériques de la télécommande pour entrer les valeurs numériques et les touches fléchées pour vous déplacer d'un champ à l'autre.
5. Appuyez sur la touche **RETURN** de la télécommande une fois terminé.
6. Sélectionnez l'option **Test du réseau** pour vérifier la connectivité à Internet.

Connexion à un réseau sans fil

Pour connecter votre téléviseur à un réseau sans fil, vous avez besoin d'un modem ou routeur sans fil et d'un adaptateur LAN sans fil Samsung (WIS09ABGN, WIS09ABGN2, WIS10ABGN) qui se branche dans la prise USB à l'arrière ou sur le côté du téléviseur. Voir l'illustration ci-dessous.

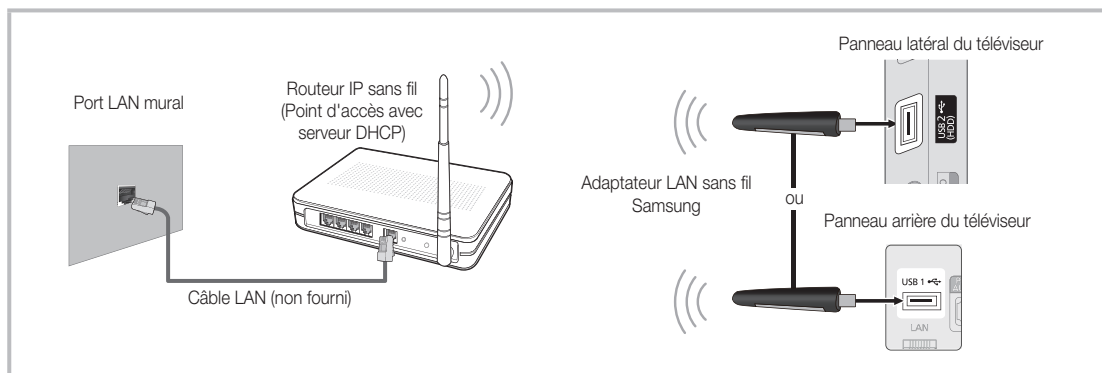

L'adaptateur LAN sans fil Samsung est vendu séparément chez un de nos détaillants sélectionnés, dans les boutiques en ligne ou sur le site Samsungparts.com. L'adaptateur LAN sans fil Samsung prend en charge les protocoles de communication IEEE 802.11A/B/G et N. Samsung recommande l'utilisation du protocole IEEE 802.11N. Lorsque vous faites jouer une vidéo à partir de la connexion IEEE 802.11B/G, il pourrait y avoir de l'interférence pendant la lecture.

REMARQUE

- Pour utiliser un réseau sans fil, vous avez besoin de « l'adaptateur LAN sans fil Samsung » (WIS09ABGN, WIS09ABGN2, WIS10ABGN).
- L'adaptateur LAN sans fil Samsung est vendu séparément. Vous pouvez acheter l'adaptateur LAN sans fil Samsung Samsung chez un de nos détaillants sélectionnés, dans les boutiques en ligne ou sur le site Samsungparts.com.
- Pour utiliser un réseau sans fil, votre téléviseur doit être branché à un routeur IP sans fil (un routeur ou un modem). Si le routeur IP sans fil est compatible avec le mode DHCP, le téléviseur doit utiliser une adresse IP statique ou DHCP pour pouvoir établir la connexion au réseau sans fil.
- Sélectionnez un canal inutilisé pour le routeur IP sans fil. Si ce canal est utilisé par un autre appareil à proximité, il y aura des interférences et la communication échouera.
- Si un autre système de sécurité que ceux indiqués ci-dessous est appliqué, il ne fonctionnera pas sur le téléviseur.
- Si vous sélectionnez le mode (Greenfield) 802.11N à débit élevé pur et réglez le type de chiffrement de sécurité de point d'accès à WEP, TKIP or TKIPAES (WPS2 mixte), le téléviseur Samsung ne reconnaît pas la connexion conformément aux nouvelles spécifications de certification de produits sans fil.
- Si votre point d'accès prend en charge WPS (Configuration Wi-Fi protégée), vous pouvez vous connecter au réseau à l'aide de la configuration par touches (PBC) ou d'un NIP (numéro d'identification personnel (PIN)). WPS configurera automatiquement les clés SSID et WPA, peu importe le mode.
- Si votre routeur, modem ou appareil n'est pas compatible, vous ne pourrez pas le brancher au téléviseur à l'aide de « l'adaptateur LAN sans fil Samsung ».
- **Méthodes de connexion:** Vous pouvez configurer la connexion à un réseau sans fil de quatre façons.
 - **PBC (WPS)**
 - Réglage autom. (à l'aide de la fonction Recherche automatique de réseau)
 - Réglage manuel
 - **Ad Hoc**
- L'utilisation d'un concentrateur USB ou d'un câble de rallonge USB autre que celui fourni par Samsung peut causer un problème de compatibilité ou de fonctionnement avec l'adaptateur LAN sans fil Samsung.

Fonctions avancées

Avis

L'image peut sembler altérée ou présenter des parasites sur certains canaux lorsque le téléviseur est branché à un adaptateur LAN sans fil Samsung. Dans un tel cas, branchez de nouveau l'adaptateur LAN sans fil Samsung à l'aide d'un câble de rallonge fourni dans la boîte avec l'adaptateur LAN.

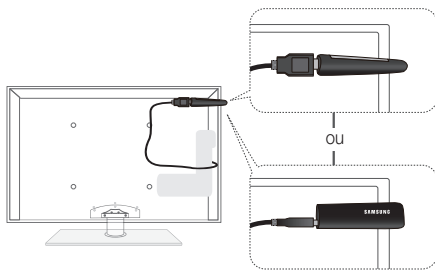

Méthode : À l'aide d'un câble de prolongement

Pour brancher de nouveau l'adaptateur LAN sans fil Samsung à l'aide du câble de rallonge, suivez les étapes suivantes :

Il faut installer l'adaptateur LAN sans fil de Samsung dans un endroit sans interférence afin d'éviter tout brouillage entre l'adaptateur et le syntoniseur.

1. Branchez le câble de rallonge au port **USB 2 (HDD)**.
2. Branchez le câble de rallonge et l'adaptateur LAN sans fil Samsung.
3. Fixez l'adaptateur LAN sans fil Samsung près de la partie supérieure arrière du téléviseur à l'aide d'un ruban à double face.

Réglage du réseau (PBC (WPS))

Configuration à l'aide de la fonction PBC (WPS)

Si votre routeur possède une touche PBC(WPS), suivez les étapes suivantes :

1. Branchez l'adaptateur LAN sans fil Samsung au téléviseur tel que décrit dans la section précédente.
2. Mettez le téléviseur sous tension, appuyez sur la touche **MENU** de la télécommande, utilisez la touche **▲** ou **▼** pour sélectionner l'option **Configuration**, puis appuyez sur la touche **ENTER**.
3. Appuyez sur la touche **▲** ou **▼** pour sélectionner l'option **Réseau** dans le menu **Configuration** puis appuyez sur la touche **ENTER**.
4. À partir de l'écran **Réseau**, sélectionnez l'option **Type de réseau**.
5. Réglez **Type de réseau** à **Sans fil**.
6. Sélectionnez **Réglage du réseau**. L'écran **Configuration du réseau sans fil** s'affiche.

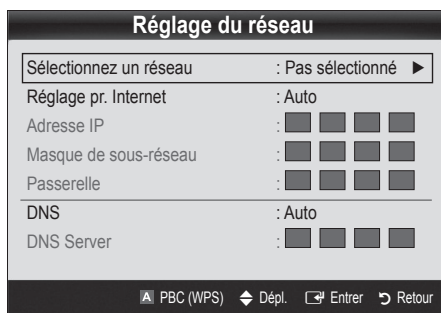

7. Appuyez sur le bouton rouge de la télécommande.
8. Appuyez sur la touche PBC (WPS) du routeur dans les 2 minutes qui suivent. Le téléviseur acquiert automatiquement toutes les valeurs réseau nécessaires et se connecte à votre réseau.
9. Après avoir terminé la configuration de la connexion au réseau, appuyez sur la touche **RETURN** pour quitter l'écran de **Réglage du réseau**.

Réglage du réseau (Auto)

La plupart des systèmes de réseau sans fil sont équipés d'un système de sécurité optionnel qui exige des dispositifs accédant au réseau par un point d'accès de transmettre un code de sécurité crypté appelé clé d'accès ou code de sécurité. Le code de sécurité est constitué d'un mot de passe (phrase), habituellement un mot ou une série de lettres et de chiffres d'une longueur spécifique que l'on vous a demandé d'entrer lors de la configuration de la sécurité de votre réseau sans fil. Si vous avez utilisé cette méthode de configuration de connexion au réseau et que vous avez un code de sécurité pour votre réseau sans fil, vous devrez entrer le mot de passe pendant le processus de configuration.

Configuration automatique

Pour régler automatiquement une connexion sans fil, procédez comme suit :

1. Suivez les étapes de 1 à 6 de la section « Configuration à l'aide de la fonction PBC (WPS) » ci-dessus.
2. Appuyez sur la touche **▼** pour sélectionner **Réglage pr. Internet** puis appuyez sur la touche **ENTER**. Appuyez sur la touche **▲** ou **▼** pour sélectionner **Auto**, puis sur **ENTER**.
3. Appuyez sur la touche **▲** pour vous rendre à l'option **Sélectionnez un réseau** puis appuyez sur la touche **ENTER**. La fonction **Réseau** recherche tous les réseaux sans fil disponibles. Les réseaux sont affichés dans une liste.
4. À partir de la liste de réseaux, appuyez sur la touche **▲** ou **▼** pour sélectionner un réseau puis appuyez sur la touche **ENTER**.

Lorsque l'option du point d'accès est réglée sur **Hidden (Invisible)**, vous devez sélectionner l'option **Ajouter réseau** et entrer le **Nom du réseau (SSID)** et le **Code de sécurité** appropriés pour établir la connexion.

- Si une fenêtre NIP ou Sécurité s'affiche, allez à l'étape 5. Si l'écran de connexion à un réseau s'affiche, allez à l'étape 9.
- Appuyez sur la touche ▲ ou ▼ pour sélectionner NIP ou Sécurité. Sélectionnez Sécurité (**Code de sécurité**) pour la plupart des réseaux domestiques. L'écran **Sécurité** s'affiche.

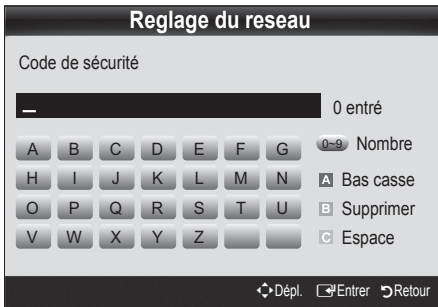

- À partir de l'écran **Sécurité**, entrez le mot de passe du réseau.
 - Vous pouvez trouver le mot de passe dans l'un des écrans de configuration utilisés pour la configuration de votre routeur ou modem.
- Suivez les consignes suivantes pour entrer le mot de passe :
 - Appuyez sur les touches numériques de la télécommande pour saisir les nombres.
 - Utilisez les touches fléchées de la télécommande pour vous déplacer d'un bouton à l'autre sur l'écran **Code de sécurité**.
 - Appuyez sur la touche rouge pour changer la casse ou pour afficher les symboles ou les caractères.
 - Pour saisir une lettre ou un symbole, déplacez-vous sur la lettre ou le symbole puis appuyez sur la touche **ENTER**.
 - Pour effacer la dernière lettre ou le dernier symbole saisi, appuyez sur la touche verte de la télécommande.
- Appuyez sur la touche bleue de la télécommande une fois terminé. L'écran Connexion au réseau s'affiche.
- Attendez que le message de confirmation de la connexion s'affiche puis appuyez sur la touche **ENTER**. L'écran de **Réglage du réseau** s'affiche de nouveau.
- Pour tester la connexion, appuyez sur la touche **RETURN** pour sélectionner **Test du réseau** puis appuyez sur la touche **ENTER**.

Réglage de réseau (Ad-hoc)

Vous pouvez brancher un appareil portable sans point d'accès à l'aide de « l'adaptateur de réseau local sans fil Samsung », par un réseau poste à poste.

Comment effectuer une nouvelle connexion Ad hoc

- Suivez les étapes de 1 à 6 de la section « Configuration à l'aide de la fonction PBC (WPS) » ci-dessus.
- Choisissez l'option **Sélectionnez un réseau**. Une liste d'appareils et de réseaux s'affiche.
- Dans la liste d'appareils, appuyez sur la touche bleue de la télécommande.

Le message : **Ad hoc est une connex. sans fil directe au téléph. cell. ou à l'ordin. La fonctionnalité du système de réseau existant est peut-être restreinte. Souhaitez-vous changer la connexion réseau?** s'affiche.

- Entrez le nom du réseau généré (SSID) et le code de sécurité dans l'appareil que vous voulez brancher.

Comment brancher un appareil Ad hoc existant

- Suivez les étapes de 1 à 6 de la section "Configuration à l'aide de la fonction PBC (WPS)" ci-dessus (p. 30).
- Choisissez l'option **Sélectionnez un réseau**. Une liste d'appareils et de réseaux s'affiche.
- Sélectionnez l'appareil voulu dans la Liste d'appareils.
- Entrez le code sécurité, s'il y a lieu.

Si le réseau ne fonctionne pas normalement, vérifiez de nouveau le **Nom du réseau (SSID)** et le **code de sécurité**. Un mauvais **code de sécurité** peut empêcher le téléviseur de fonctionner correctement.

Fonctions avancées

Réglage du réseau (Manuel)

Si les autres méthodes de recherche ne donnent aucun résultat, vous devez entrer les valeurs du réseau manuellement.

Obtention des valeurs de connexion au réseau

Pour obtenir les valeurs de connexion au réseau sur la plupart des ordinateurs Windows, suivez les étapes ci-après :

1. Cliquez avec le bouton de droite sur l'icône Réseau dans le coin inférieur droit de l'écran.
2. Cliquez sur État dans le menu contextuel.
3. Cliquez sur l'onglet Soutien technique dans la boîte de dialogue qui s'affiche.
4. Sur la page Soutien technique, cliquez sur le bouton Détails. Les réglages du réseau s'affichent.

Configuration manuelle

Pour entrer les valeurs du réseau manuellement, suivez les étapes suivantes :

1. Suivez les étapes de 1 à 6 de la section « Configuration à l'aide de la fonction PBC(WPS) » ci-dessus (p. 30).
2. Appuyez sur la touche ▼ pour sélectionner **Réglage Manuel** puis appuyez sur la touche ENTER [↵]. Appuyez sur la touche ▲ ou ▼ pour sélectionner **Réglage manuel**, puis sur ENTER [↵].
3. Appuyez sur la touche ▼ pour vous déplacer sur le premier champ (Adresse IP).
4. Utilisez les touches numériques pour saisir les nombres.
5. Lorsque vous avez terminé de remplir un champ, appuyez sur la touche ► pour vous déplacer au champ suivant. Vous pouvez aussi utiliser les touches fléchées pour vous déplacer vers le haut, le bas et pour reculer.
6. Entrez manuellement les valeurs **Adresse IP**, **Masque de sous-réseau** et **Passerelle**.
7. Appuyez sur la touche ▲ ou ▼ pour vous rendre au champ **DNS**.
8. Appuyez sur la touche ▼ pour vous déplacer sur le champ DNS. Entrez les numéros tel qu'expliqué ci-dessus.
9. Lorsque vous avez terminé, appuyez sur la touche ▲ pour vous rendre à l'option **Sélectionnez un réseau**. Sélectionnez votre réseau puis appuyez sur la touche ENTER [↵].
10. Suivez les étapes de 1 à 6 de la section "Configuration à l'aide de la fonction PBC (WPS)" ci-dessus (p. 30).

Si vous ne pouvez pas vous connecter à Internet à partir de votre téléviseur

Si votre fournisseur Internet a enregistré l'adresse MAC (numéro d'identification unique) du PC ou modem utilisé pour vous connecter à Internet et procède à l'authentification de l'adresse à chaque fois que vous vous connectez à Internet, il se peut que votre téléviseur ne puisse pas se connecter à Internet. Puisque l'adresse MAC de votre téléviseur est différente de celle du PC, votre téléviseur ne pourra pas se connecter à Internet. Pour résoudre ce problème, demandez à votre fournisseur Internet la procédure à suivre pour connecter d'autres appareils (par exemple le téléviseur) à Internet. Si votre fournisseur Internet vous demande un mot de passe et un code d'utilisateur pour vous connecter à Internet, il se peut que le téléviseur ne puisse pas se connecter à Internet. Le cas échéant, vous devez entrer votre mot de passe ou code d'utilisateur pour vous connecter à Internet. La connexion Internet peut échouer en raison d'un problème avec le pare-feu. Le cas échéant, communiquez avec votre fournisseur Internet. Si vous êtes incapable de vous connecter à Internet après avoir suivi toutes les procédures données par votre fournisseur Internet, veuillez communiquer avec un centre de service Samsung Electronics au 1-800-SAMSUNG.

Media Play

MEDIA.P



Visualisez des photographies et lisez des fichiers musicaux ou des films enregistrés sur un dispositif USB à mémoire de grande capacité (MSC).



MENU → Application → Media Play (USB) → ENTER

MediaPlay

Vidéos



SUM A Changer disp.

D Afficher les app. Entrer Retour

Branchement d'un dispositif USB

1. Mettez le téléviseur en marche.
2. Branchez un dispositif USB contenant des photos, de la musique ou des fichiers vidéo dans le port USB 1 ou USB 2 (HDD), situé sur à l'arrière ou sur le côté du téléviseur.
3. Une fenêtre contextuelle s'affiche lorsque vous branchez un dispositif USB au téléviseur. Sélectionnez l'option **Media Play**.

Panneau latéral du téléviseur

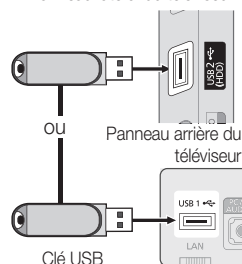

Branchement à un PC par l'entremise d'un réseau

Vous pouvez visualiser sur le téléviseur des vidéos et des images enregistrées sur ordinateur en mode **Media Play (USB)**, grâce à une connexion réseau.

Si vous désirez utiliser la fonction **Media Play** pour lire des fichiers enregistrés dans votre ordinateur sur le téléviseur, téléchargez le programme « PC Share Manager » et le guide d'utilisation à partir du site « www.samsung.com ».

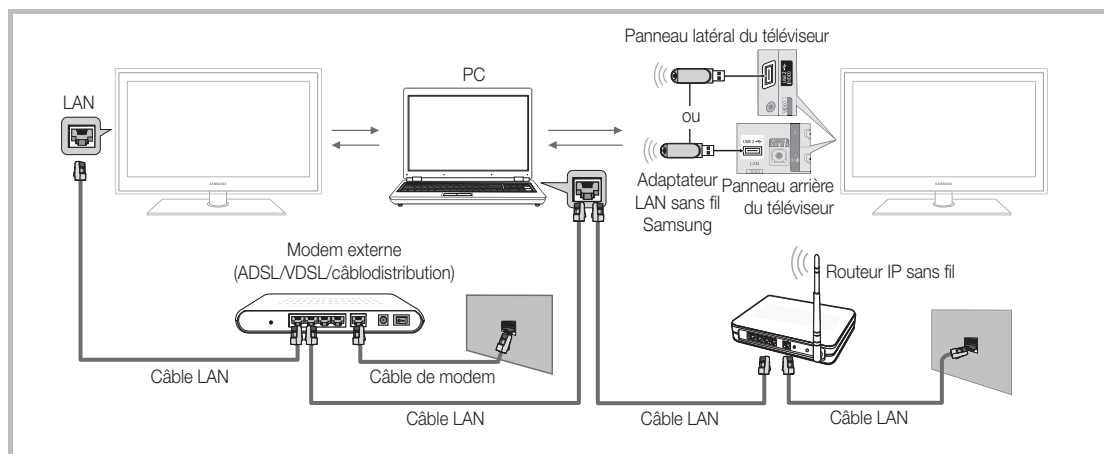



1. Pour de plus amples renseignements sur la configuration du réseau, reportez-vous à la section « Connexion au réseau ». (p. 27)
 - On vous recommande de placer le téléviseur et l'ordinateur sur le même sous-réseau. Les trois premiers chiffres de l'adresse de sous-réseau du téléviseur, de l'adresse IP du téléviseur et de celle de l'ordinateur doivent être identiques. Seule la dernière portion (l'adresse hôte) doit être modifiée. (Ex. : adresse IP : 123.456.789.**)
2. Branchez l'ordinateur sur lequel le programme Samsung PC Share Manager sera installé au modem externe à l'aide d'un câble LAN.
 - Le téléviseur peut être relié directement à l'ordinateur, sans recourir à un routeur.

Fonctions avancées

 Fonctions non prises en charge dans le cas d'un branchement à un PC par le biais d'un réseau :

- Les fonctions **Musique de fond** et **Sélection musique de fond**.
- Le classement des fichiers par préférence dans les dossiers **Photos**, **Musique** et **Vidéos**.
- Les fonctions des touches ◀ (REW) ou ▶ (FF) pendant la lecture d'un film.

 Les formats DivX DRM, multi-audio et sous-titrage codé ne sont pas pris en charge.

 Le pare-feu de votre ordinateur doit permettre l'accès au gestionnaire de partage Samsung PC Share Manager.

 Lorsque vous utilisez le mode **Media Play** par l'intermédiaire d'une connexion à un réseau, selon les fonctions du serveur :



- La méthode de tri peut varier.
- La fonction de recherche de scène peut ne pas être prise en charge.
- La fonction **Lecture continue**, qui permet la reprise de la lecture d'une vidéo, pourrait ne pas être prise en charge.
 - La fonction **Lecture continue** ne prend pas en charge plusieurs utilisateurs. (Elle ne garde en mémoire que l'emplacement où l'utilisateur le plus récent a interrompu la lecture.)
- Les touches ◀ ou ▶ pourraient ne pas fonctionner selon l'information sur le contenu.
- La lecture en ligne d'un vidéo avec Media Play peut entraîner la fermeture de fichiers.

 Il est possible que cela ne fonctionne pas correctement avec des fichiers multimédias non autorisés.

 À savoir avant d'utiliser **Media Play (USB)**

- Le MTP (protocole de transfert de média) n'est pas pris en charge.
- Le système de fichier prend en charge FAT16, FAT32 et NTFS.
- Certains types de caméra numérique et de dispositif audio USB pourraient être incompatibles avec ce téléviseur.
- Media Play ne prend en charge que les dispositifs USB à mémoire de grande capacité (MSC). Le dispositif MSC (« Mass Storage Class ») est un dispositif de mémoire de grande capacité en bloc seulement. Parmi les exemples de MSC, on trouve les disques Thumb, les lecteurs de cartes Flash et USB HDD (USB HUB n'est pas pris en charge). Les appareils doivent être branchés directement dans le port USB du téléviseur.
- Avant de brancher le dispositif au téléviseur, veiller à effectuer une copie de sauvegarde des fichiers afin d'éviter toute perte ou dommage. SAMSUNG ne saurait être tenue responsable des dommages aux fichiers ou de perte de données.
- Branchez un USB HDD au port dédié, le port **USB 2 (HDD)**.
- Ne débranchez pas le dispositif USB pendant son chargement.
- Plus la résolution de l'image est élevée, plus elle prend du temps à s'afficher à l'écran.
- La résolution JPEG maximale prise en charge est 15360 X 8640 pixels.
- Le message « Le format de fichier ne peut pas être pris en charge » s'affiche.
- Si la clé de tri est l'affichage de base, chaque dossier peut afficher jusqu'à 1000 fichiers.
- Les fichiers MP3 protégés par DRM, téléchargés de sites payants, ne peuvent être lus. La gestion des droits numériques (DRM) est une technologie qui soutient la création, la distribution et la gestion du contenu de façon intégrée et globale, notamment par la protection des droits et intérêts des fournisseurs de contenu, la prévention de la copie illégale du contenu, ainsi que la gestion de la facturation et des règlements.
- Si plus de deux dispositifs PTP sont branchés, vous ne pouvez en utiliser qu'un seul à la fois.
- Si plus de deux dispositifs à mémoire MSC sont branchés, il se peut que certains ne soient pas détectés. Les dispositifs USB très énergivores (plus de 500 mA ou 5 V) pourraient ne pas être pris en charge.
- En cas de surcharge, un message d'avertissement s'affiche pendant le branchement ou l'utilisation d'un appareil USB, l'appareil pourrait ne pas être reconnu ou ne pas fonctionner correctement.
- Si le téléviseur ne reçoit aucune donnée durant la période fixée à partir de l'option **Délai protect. auto.**, l'écran de veille sera lancé.
- Le mode d'économie d'énergie de certains disques durs externes peut être activé automatiquement lorsqu'ils sont branchés au téléviseur.
- Si un câble de rallonge USB est utilisé, l'appareil USB pourrait ne pas être reconnu ou les fichiers sur l'appareil pourraient ne pas être lus.
- Si le dispositif USB branché au téléviseur n'est pas reconnu, la liste des fichiers dans le dispositif est corrompue ou qu'un fichier dans la liste n'est pas lu, branchez le dispositif USB à un ordinateur, formatez-le et vérifiez la connexion.
- Si un fichier supprimé sur l'ordinateur est toujours présent lorsque vous exécutez la fonction Media Play, supprimez le fichier de façon permanente sur l'ordinateur à l'aide de l'option « Vider la corbeille ».

Page-écran

Déplacez-vous au fichier voulu à l'aide des touches haut/bas/droite/gauche puis appuyez sur la touche ENTER  ou  (Lecture). Le fichier est lu.

 Prend en charge les options **Afficher les app.** et **Accueil** dans la page d'accueil **Media Play**.

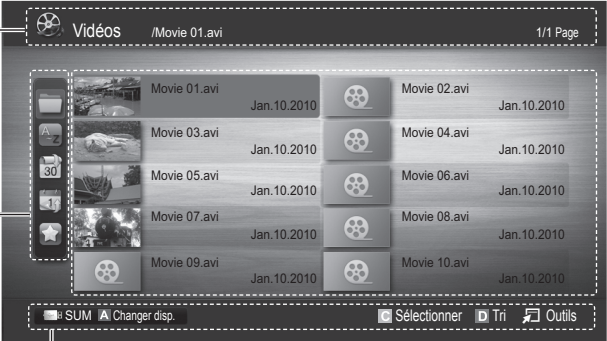





Information: Vous pouvez vérifier le nom du fichier sélectionné et le nombre de fichiers et de pages.



Section de classement de la liste : Affiche le critère de classement.

 Le critère de classement varie en fonction du contenu.

Section Liste des fichiers : Vous pouvez confirmer les fichiers et groupes de fichiers classés par catégories.

Touches de fonction

-  Rouge (**Changer disp.**): Permet de sélectionner un appareil branché.
-  Verte (**Préférence**): Spécifie la préférence pour le fichier. (Non pris en charge en affichage de base)
-  Jaune (**Sélectionner**): Sélectionne plusieurs fichiers à partir d'une liste. Les fichiers sélectionnés sont marqués d'un symbole.
-  Bleu (**Tri**): Sélectionne la liste de classement.
-  Outils: Permet d'afficher le menu d'options.

 Utilisez la touche  (REW) ou  (FF) pour afficher la page suivante ou précédente de la liste des fichiers.

Vidéos

Lecture d'un fichier vidéo

1. Appuyez sur la touche  ou  pour sélectionner **Vidéos**, puis sur ENTER  dans le menu **Media Play**.
2. Appuyez sur la touche /// pour choisir la vidéo dans la liste des fichiers.
3. Appuyez sur la touche ENTER  ou sur la touche  (Lecture).
 - Le fichier sélectionné est affiché en tête de liste avec sa durée de lecture.
 - Si la durée de la vidéo est inconnue, la durée de lecture et la barre de progression ne sont pas affichées.
 - Pendant la lecture vidéo, vous pouvez faire une recherche à l'aide des touches  et .

 Dans ce mode, vous pouvez regarder des séquences cinématographiques d'un jeu, mais vous ne pouvez pas faire jouer le jeu.

- Formats de sous-titre pris en charge

Nom	Extension de fichier	Format
MPEG-4 time-based text	.txt	XML
SAMI	.smi	HTML
SubRip	.srt	à chaînes
SubViewer	.sub	à chaînes
Micro DVD	.sub ou .txt	à chaînes

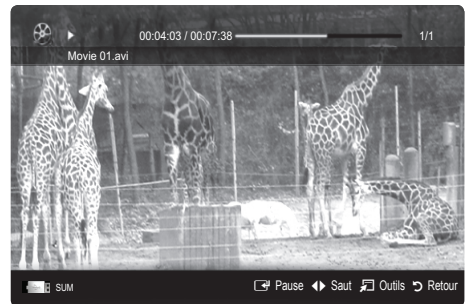

Fonctions avancées

- Formats vidéo compatibles

Extension de fichier	Contenant	Codec Vidéo	Résolution	Fréquence de trames (image/sec)	Débit binaire (Mbps)	Compression / décompression audio
*.avi *.mkv	AVI MKV	Divx 3.11 / 4.x / 5.1 / 6.0	1920x1080	6 ~ 30	8	MP3 / AC3 / LPCM / ADPCM / DTS Core
		XviD	1920x1080	6 ~ 30	8	
		H.264 BP / MP / HP	1920x1080	6 ~ 30	25	
		MPEG4 SP / ASP	1920x1080	6 ~ 30	8	
*.asf	ASF	Divx 3.11 / 4.x / 5.1 / 6.0	1920x1080	6 ~ 30	8	MP3 / AC3 / LPCM / ADPCM / WMA
		XviD	1920x1080	6 ~ 30	8	
		H.264 BP / MP / HP	1920x1080	6 ~ 30	25	
		MPEG4 SP / ASP	1920x1080	6 ~ 30	8	
*.wmv	ASF	Window Media Video v9	1920x1080	6 ~ 30	25	WMA
*.mp4	MP4	H.264 BP / MP / HP	1920x1080	6 ~ 30	25	MP3 / ADPCM / AAC
		MPEG4 SP / ASP	1920x1080	6 ~ 30	8	
		XVID	1920x1080	6 ~ 30	8	
*.3gp	3GPP	H.264 BP / MP / HP	1920x1080	6 ~ 30	25	ADPCM / AAC / HE-AAC
		MPEG4 SP / ASP	1920x1080	6 ~ 30	8	
*.vro	VRO VOB	MPEG1	1920x1080	24 / 25 / 30	30	AC3 / MPEG / LPCM
		MPEG2	1920x1080	24 / 25 / 30	30	
*.mpg *.mpeg	PS	MPEG1	1920x1080	24 / 25 / 30	30	AC3 / MPEG / LPCM / AAC
		MPEG2	1920x1080	24 / 25 / 30	30	
		H.264	1920x1080	6 ~ 30	25	
*.ts *.tp *.trp	TS	MPEG2	1920x1080	24 / 25 / 30	30	AC3 / AAC / MP3 / DD+ / HE-AAC
		H.264	1920x1080	6 ~ 30	25	
		VC1	1920x1080	6 ~ 30	25	

Autres restrictions

REMARQUE

- Si un problème survient avec le contenu d'un codec, le codec ne sera pas pris en charge.
- Si l'information sur un conteneur est incorrecte et que le fichier reçoit une erreur, le conteneur ne pourra pas être lu correctement.
- Il pourrait ne pas y avoir de son ou d'image si le contenu a une fréquence de trames ou un débit binaire standard plus élevé que les images/sec compatibles données dans le tableau ci-dessus.
- Si le tableau d'index reçoit une erreur, la fonction Recherche (Saut) n'est pas prise en charge.

Décodeur vidéo	Décodeur audio
<ul style="list-style-type: none"> • Prend en charge jusqu'à H.264, Niveau 4.1 • H.264 FMO / ASO / RS, VC1 SP / MP / AP L4 et AVCHD ne sont pas pris en charge. • GMC n'est pas pris en charge. • Le H.263 n'est pas pris en charge. 	<ul style="list-style-type: none"> • Prend en charge jusqu'à WMA 7, 8, 9, STD • ***WMA 9 PRO ne prend pas en charge 2 chaînes de plus que multicanaux ou l'audio sans perte.*** • Le taux d'échantillonnage WMA 22050Hz mono n'est pas pris en charge.

Lecture d'un film en continu (reprendre la lecture)

Si vous quittez la fonction de lecture d'un film, vous pourrez en reprendre le visionnement au moment où il s'est arrêté.

1. Appuyez sur la touche ◀ ou ▶ pour sélectionner dans la liste des fichiers celui que vous souhaitez lire en continu.
2. Appuyez sur la touche ▶ (Lecture)/ ENTER ↵.
3. Appuyez sur la touche bleue pour sélectionner **Lecture continue** (Reprendre la lecture). La lecture du film reprend à l'endroit où il a été arrêté.

✎ La touche bleue est disponible lorsque vous reprenez une lecture.

✎ Si la fonction **Rappel lecture cont. Film** a été **On** dans le menu **Paramètres**, un message éclair s'affiche lorsque vous reprenez la lecture du film.

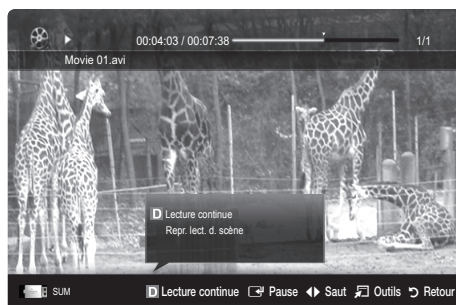

Musique

Lecture musicale

1. Appuyez sur la touche ◀ ou ▶ pour sélectionner **Musique**, puis sur ENTER ↵ dans le menu **Media Play**.
2. Appuyez sur la touche ◀/▶/▲/▼ pour choisir le fichier musical dans la liste des fichiers.
3. Appuyez sur la touche ENTER ↵ ou sur la touche ▶ (Lecture).

– Pendant la lecture de fichiers musicaux, vous pouvez faire une recherche à l'aide des touches ◀ et ▶.

– Les touches ◀◀ (REW) et ▶▶ (FF) ne fonctionnent pas pendant la lecture.

✎ N'affiche que les fichiers dont les extensions sont MP3 et PCM. Les fichiers comportant d'autres extensions ne sont pas affichés, même s'ils sont mémorisés sur le même dispositif USB.

✎ Si le son semble anormal pendant la lecture de fichiers MP3, réglez les options **Égaliseur** du menu **Son**. (Un fichier MP3 surmodulé peut être à l'origine des problèmes sonores)

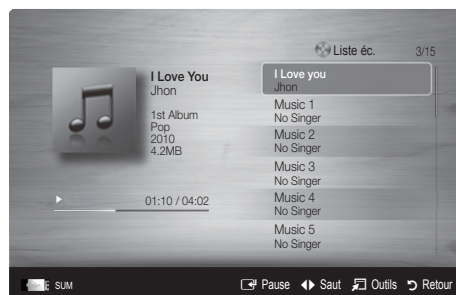

Photos

Lecture d'une photo (ou d'un Diaporama)

1. Appuyez sur la touche ◀ ou ▶ pour sélectionner **Photos**, puis sur ENTER ↵ dans le menu **Media Play**.
2. Appuyez sur la touche ◀/▶/▲/▼ pour choisir le fichier photo dans la liste des fichiers.
3. Appuyez sur la touche ENTER ↵ ou sur la touche ▶ (Lecture).
 - Pendant l'affichage d'une photo, appuyez sur la touche ▶ (Lecture) / ENTER ↵ de la télécommande pour lancer le diaporama.
 - Tous les fichiers de la section Liste des fichiers feront partie du diaporama.
 - Pendant le diaporama, les fichiers s'affichent dans l'ordre.

✎ Il est possible de lire les fichiers musicaux automatiquement au cours du diaporama si la fonction **Musique de fond** est à **On**.

✎ Il est impossible de modifier le **Mode mus. de fond** avant la fin du téléchargement de la musique de fond.



Fonctions avancées

Lecture de plusieurs fichiers

Lecture des fichiers vidéo/musicaux/photos sélectionnés

1. Appuyez sur la touche jaune pour choisir la vidéo dans la liste des fichiers.
2. Répétez la procédure ci-dessus pour choisir plusieurs fichiers.



REMARQUE

- Le symbole ✓ s'affiche à la gauche des fichiers choisis.
 - Appuyez sur la touche jaune pour annuler la sélection.
 - Pour désélectionner tous les fichiers sélectionnés, appuyez sur la touche **TOOLS** et choisissez **Désélect. Tout.**
3. Appuyez sur la touche **TOOLS** et sélectionnez **Lire contenu sélect.**



Lecture d'un groupe de fichiers vidéo/musicaux/photos

1. Déplacez-vous sur n'importe quel fichier dans le groupe désiré lorsque la liste de fichiers est affichée.
2. Appuyez sur la touche **TOOLS** et sélectionnez **Lire groupe courant.**

Fonctions supplémentaires - Media Play

Classement de la liste de fichiers

Appuyez sur la touche bleue dans la liste de fichiers pour classer les fichiers.

Catégorie	Fonction	Vidéos	Musique	Photos
Aff. de base	Affiche le dossier en entier. Vous pouvez afficher la photo en sélectionnant le dossier.	▼	▼	▼
Titre	Les fichiers sont classés par titre, par ordre de symbole/numéro/alphabétique/spécial.	▼	▼	▼
Préférence	Les fichiers sont classés et affichés en ordre de préférence. Vous pouvez modifier la préférence d'un fichier à partir de la liste de fichiers en appuyant sur la touche verte.	▼	▼	▼
Plus anciens	Les fichiers sont classés et affichés par date à partir des plus anciens.	▼		▼
Plus récents	Les fichiers sont classés et affichés par date à partir des plus récents.	▼		▼
Artiste	Permet de classer les fichiers musicaux en ordre alphabétique de l'artiste.		▼	
Album	Permet de classer les fichiers musicaux en ordre alphabétique de l'album.		▼	
Genre	Les fichiers musicaux sont classés par genre.		▼	
Ambiance	Les fichiers musicaux sont classés par ambiance. Il est possible de modifier l'information relative à l'ambiance.		▼	
P. mois	Les photos sont classées et lues par ordre de mois.			▼

Options du menu de lecture de Vidéo/Musique/Photos

Durant la lecture d'un fichier, appuyez sur la touche **TOOLS**.

Catégorie	Fonction	Vidéos	Musique	Photos
Titre	Vous pouvez vous déplacer directement à un autre titre.	▼		
Mode de répétition	Vous pouvez lire des fichiers musicaux et des films à répétition.	▼	▼	
Image Format (Mode1 / Mode2 / Original)	Vous pouvez régler le format de l'image selon vos préférences.	▼		
Réglage de l'image	Vous pouvez régler la position de l'image. (p. 16, 17, 18, 19)	▼		▼
Réglage du son	Vous pouvez régler le son. (p. 20, 21)	▼	▼	▼
Réglage des sous-titres	Vous pouvez ajouter des sous-titres pendant la lecture d'une vidéo. Cette fonction est disponible seulement si le fichier contenant les sous-titres a le même nom que le fichier vidéo.	▼		
Arrêter le diaporama / Dém. Diaporama	Il est possible de lancer ou d'arrêter un diaporama.			▼
Vitesse du diap.	Vous pouvez sélectionner la vitesse du diaporama pendant la lecture de ce dernier.			▼
Musique de fond	Vous pouvez choisir la musique de fond en regardant un diaporama.			▼
Zoom	Il est possible de zoomer les images en mode plein écran.			▼
Rotation	Il est possible de faire tourner les images en mode plein écran.			▼
Information	Vous pouvez consulter les informations détaillées à propos du fichier lu.	▼	▼	▼

Paramètres

Utilisation du menu Configuration

- **Rappel lecture cont. Film (Resume Play) (On / Off)** : Sélectionnez cette fonction pour afficher le message éclair d'aide pour la lecture de film en continu.
- **Obtenir code enreg. vidéo s. dem. DivX®**: Affiche le code d'enregistrement autorisé pour le téléviseur. Branchez-vous sur le site Web DivX et ouvrez un compte personnel pour télécharger le fichier d'enregistrement VOD. L'enregistrement se confirme lorsque vous lisez l'enregistrement de vidéo sur demande à l'aide de la fonction Media Play.
 Pour de plus amples renseignements sur la vidéo-sur-demande DivX®, visitez www.DivX.com.
- **Obtenir code désact. vidéo s. dem. DivX®**: Le code de désactivation de l'enregistrement s'affiche si la vidéo sur demande DivX® n'est pas enregistrée. Si vous exécutez cette fonction sans avoir enregistré la vidéo sur demande DivX®, l'enregistrement en cours est désactivé.
- **Information**: Sélectionnez cette option pour visualiser l'information sur le dispositif branché.

Fonctions avancées

Anynet+

Qu'est-ce qu'Anynet+?

Anynet+ est une fonction qui permet, à l'aide de la télécommande Samsung, de commander tous les appareils audiovisuels Samsung raccordés. Le système Anynet+ peut être utilisé uniquement avec les appareils Samsung dotés de la fonction Anynet+. Pour vérifier si un appareil Samsung en est pourvu, vérifiez la présence d'un logo Anynet+ sur celui-ci.

Branchement à une chaîne de cinéma maison Samsung

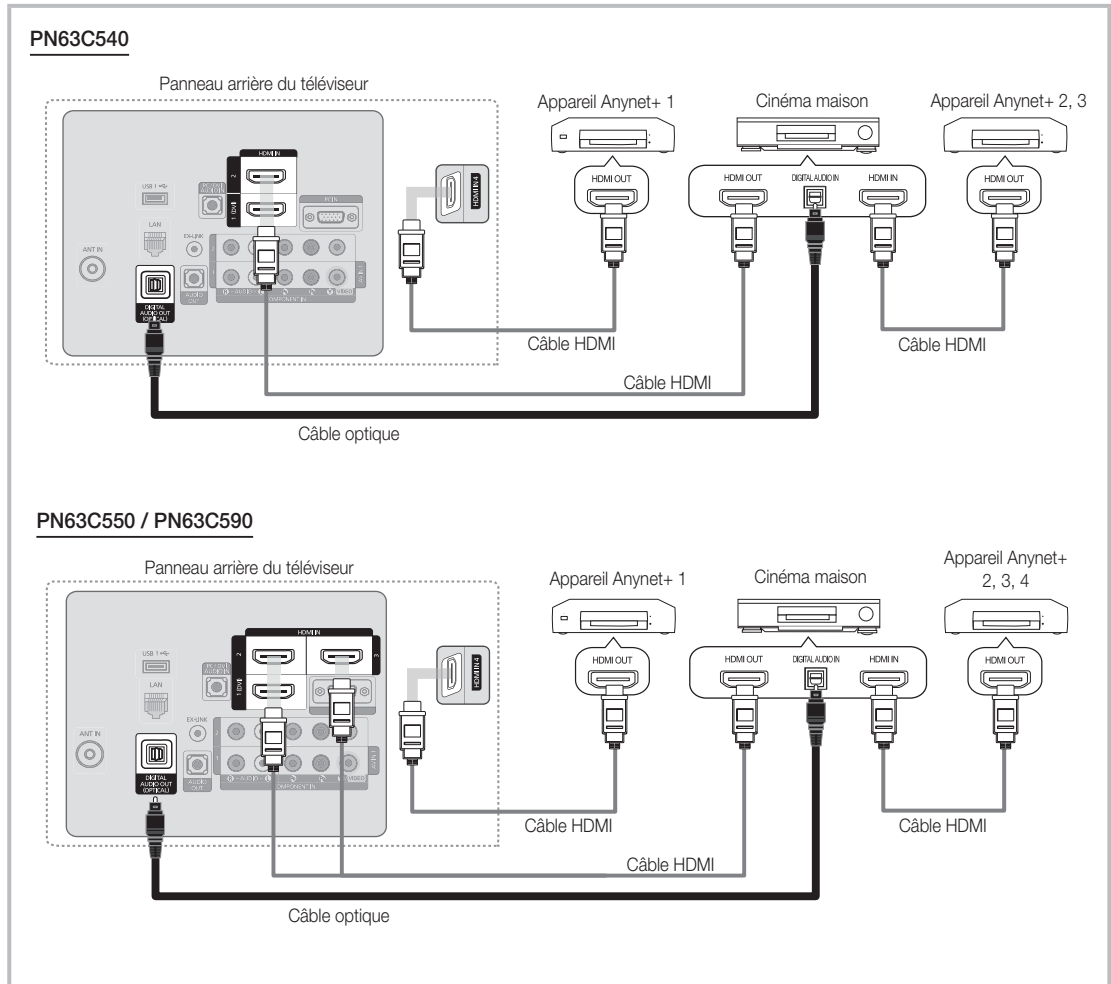

1. Raccordez la prise **HDMI IN** (1 (DVI), 2, 3 ou 4) du téléviseur à la prise de sortie **HDMI OUT** de l'appareil Anynet+ correspondant à l'aide du câble HDMI.
2. Raccordez la prise **HDMI IN** du cinéma maison et la prise **HDMI OUT** de l'appareil Anynet+ correspondant à l'aide du câble HDMI.

REMARQUE

- Branchez le câble optique entre la prise de sortie **DIGITAL AUDIO OUT (OPTICAL)** du téléviseur et la prise d'entrée audio numérique de la chaîne de cinéma maison.
- Si vous procédez au branchement ci-dessus, la prise optique n'offre que deux canaux audio. Vous entendrez du son uniquement au niveau des haut-parleurs gauche et droit avant de votre chaîne de cinéma maison et du caisson d'extrêmes graves. Pour avoir le son en 5.1 canaux, branchez la prise de sortie **DIGITAL AUDIO OUT (OPTICAL)** du récepteur DVD ou satellite (c.-à-d. l'appareil Anynet+ 1 ou 2) directement à l'amplificateur ou à la chaîne de cinéma maison, et non au téléviseur.
- Vous ne pouvez brancher qu'une seule chaîne de cinéma maison.
- Vous pouvez utiliser un câble HDMI pour brancher un appareil Anynet+. Certains câbles HDMI ne prennent pas en charge les fonctions Anynet+.
- Anynet+ fonctionne lorsque l'appareil audiovisuel compatible Anynet+ est en mode Veille ou Activé.
- Anynet+ prend en charge un maximum de 12 appareils audio-vidéo. Notez que vous pouvez connecter jusqu'à trois appareils de même type.

Menu Anynet+

Le menu Anynet+ varie selon le type et l'état des appareils Anynet+ branchés au téléviseur.

Menu Anynet+	Description
Regarder téléviseur	Passage du mode Anynet+ au mode de télédiffusion.
Liste appareils	Affiche la liste des appareils Anynet+.
MENU (nom_appareil)	Affiche les menus des appareils branchés. Par exemple, si un enregistreur DVD est branché, le menu du disque de celui-ci s'affiche.
INFO (non_appareil)	Affiche les menus de lecteur des appareils branchés. Par exemple, si un enregistreur DVD est branché, le menu de lecture du disque de celui-ci s'affiche.
Enregistrement: (*recorder)	Lance aussitôt l'enregistrement sur l'enregistreur. (Disponible seulement pour les appareils avec fonction d'enregistrement.)
Arrêter l'enregistrement: (*recorder)	Arrête l'enregistrement.
Récepteur	Le son est émis par le récepteur.

Si plusieurs appareils d'enregistrement sont branchés, ils s'affichent comme (*recorder). Si un seul appareil est branché, il est représenté comme suit : (*nom_appareil).

Configuration de la fonction Anynet+

MENU → **Application** → **Anynet+ (HDMI-CEC)** → **ENTER**

Configuration

Anynet+ (HDMI-CEC) (Off / On): Pour utiliser la fonction Anynet+, le **Anynet+ (HDMI-CEC)** doit être **On**.

- Lorsque la fonction **Anynet+ (HDMI-CEC)** est désactivée, toutes les opérations Anynet+ connexes sont désactivées.

Arrêt automatique (No / Yes): Configuration d'un appareil Anynet+ pour qu'il s'arrête automatiquement à la mise hors tension du téléviseur.

- Si la fonction **Arrêt automatique** est réglée sur **Oui**, les appareils externes en marche sont mis hors tension en même temps que le téléviseur. Toutefois, si un enregistrement est en cours, l'appareil n'est pas mis hors tension.
- Il est possible qu'elle ne soit pas être activée selon l'appareil.

Permutation entre appareils Anynet+





1. La liste des appareils Anynet+ branchés au téléviseur s'affiche.
 - S'il est impossible de trouver l'appareil désiré, appuyez sur la touche rouge pour rafraîchir la liste.
2. Sélectionnez un canal et appuyez sur la touche **ENTER** . Vous pouvez maintenant choisir l'appareil sélectionné.
 - La **Liste appareils** du menu s'affiche seulement lorsque vous réglez **Anynet+ (HDMI-CEC)** à **On** dans le menu **Application**.
 - La permutation vers l'appareil sélectionné peut prendre jusqu'à deux minutes. Il n'est pas possible d'annuler l'opération de permutation.
 - Si vous avez sélectionné un appareil externe en appuyant sur la touche **SOURCE**, vous ne pouvez pas utiliser la fonction Anynet+. Assurez-vous de commuter vers l'appareil Anynet+ à l'aide de la **Liste appareils**.

Fonctions avancées

Enregistrement

Vous pouvez enregistrer une émission télévisée à l'aide d'un enregistreur Samsung.

1. Sélectionne **Enregistrement**.



-  Lorsque plus de deux appareils d'enregistrement sont branchés
 - Lorsque plusieurs appareils sont connectés, les appareils d'enregistrement sont indiqués. Sélectionnez l'appareil d'enregistrement voulu dans la **Liste appareils**.
 -  Lorsque l'appareil d'enregistrement n'est pas affiché, sélectionnez **Liste appareils** et appuyez sur la touche rouge pour rechercher les appareils.
2. Appuyez sur la touche **EXIT** pour quitter le menu.
-  Il est possible d'enregistrer les trains binaires source en choisissant **Enregistrement: (device_name)**.
 -  Appuyez sur la touche  (REC) pour enregistrer ce que vous écoutez présentement. Si vous regardez une vidéo sur un autre appareil, la vidéo de cet appareil est enregistrée.
 -  Avant d'enregistrer, vérifiez si la prise d'antenne est correctement branchée à l'appareil enregistreur. Pour brancher correctement une antenne à un appareil d'enregistrement, consultez le guide d'utilisation de l'appareil.

Écoute par l'intermédiaire d'un récepteur

Il est à présent possible d'écouter le son par l'intermédiaire d'un récepteur (par ex., cinéma maison) au lieu des **Haut-parleur TV**.

1. Sélectionnez **Récepteur** et **On**.

2. Appuyez sur la touche **EXIT** pour quitter le menu.

-  Si votre récepteur ne prend en charge que le son, il peut ne pas figurer dans la liste des appareils.
-  Le récepteur fonctionne lorsque la prise d'entrée optique est reliée à la prise de sortie optique **DIGITAL AUDIO OUT (OPTICAL)** du téléviseur.
-  Lorsque le récepteur (p. ex., cinéma maison) est activé, il est possible d'entendre le son provenant de la prise optique du téléviseur. Lorsque le téléviseur émet des signaux numériques (air), il transmet le son en 5.1 canaux au récepteur. Lorsque la source est un composant numérique, comme un lecteur DVD, et que ce dernier est branché au téléviseur à l'aide d'un câble HDMI, seul un son deux canaux sera émis par le récepteur de la chaîne.

REMARQUE

- Vous ne pouvez commander les appareils Anynet+ qu'à l'aide de la télécommande, et non les touches du téléviseur.
- Il est possible que la télécommande du téléviseur ne fonctionne pas dans certaines conditions. Le cas échéant, sélectionnez à nouveau l'appareil Anynet+.
- Les fonctions Anynet+ ne fonctionnent pas avec des produits d'autres marques.

Dépannage de la fonction Anynet+

Problème	Solution possible
Anynet+ ne fonctionne pas.	<ul style="list-style-type: none"> • Vérifier si l'appareil est bien un appareil Anynet+. Le système Anynet+ ne prend en charge que les appareils Anynet+. • Vous ne pouvez brancher qu'un seul récepteur (cinéma maison). • Vérifiez si le cordon d'alimentation de l'appareil Anynet+ est bien branché. • Vérifiez les branchements des câbles vidéo/audio/HDMI de l'appareil Anynet+. • Vérifier si Anynet+ (HDMI-CEC) est On dans le menu Configuration d'Anynet+. • Vérifier si la télécommande est en mode TV. • Vérifiez si la télécommande est en mode Anynet + compatible. • Anynet+ ne fonctionne pas dans certaines situations. (recherche de canaux, utilisation Media Play ou Prêt-à-l'emploi (mise en marche initiale), etc.) • Au moment du branchement ou du débranchement du câble HDMI, s'assurer d'effectuer une nouvelle détection des appareils ou de mettre le téléviseur hors tension et le redémarrer. • Vérifiez si la fonction Anynet+ de l'appareil Anynet+ est activée.
Je souhaite lancer Anynet+.	<ul style="list-style-type: none"> • Vérifiez si l'appareil Anynet+ est correctement branché au téléviseur et si le Anynet+ (HDMI-CEC) est réglé sur On dans le menu Configuration d'Anynet+. • Appuyez ensuite sur la touche TOOLS pour afficher le menu Anynet+ et sélectionner le menu désiré.
Je souhaite quitter Anynet+.	<ul style="list-style-type: none"> • Sélectionner Regarder téléviseur dans le menu Anynet+. • Appuyez sur la touche SOURCE de la télécommande du téléviseur pour sélectionner un appareil autre qu'un appareil Anynet+. • Appuyez sur les touches ▼ CH ▲, PRE-CH et FAV.CH pour changer de mode au téléviseur. (Remarque : le bouton des canaux ne fonctionne que si aucun appareil à syntoniseur intégré Anynet+ n'est branché.)
Le message « Connexion à l'appareil Anynet+... » s'affiche à l'écran.	<ul style="list-style-type: none"> • Vous ne pouvez pas utiliser la télécommande pendant la configuration d'Anynet+ ou pour la permutation vers un mode de visionnement. • Utilisez la télécommande lorsque le réglage d'Anynet+ ou la permutation vers le mode de visionnement sont terminés.
L'appareil Anynet+ ne fonctionne pas en mode lecture.	<ul style="list-style-type: none"> • Vous ne pouvez pas utiliser la fonction lecture lorsque le mode Prêt-à-l'emploi (mise en marche initiale) est en cours d'exécution.
L'appareil branché n'est pas affiché.	<ul style="list-style-type: none"> • Vérifiez si l'appareil prend en charge les fonctions Anynet+. • Vérifier si le câble HDMI est correctement branché. • Vérifier si Anynet+ (HDMI-CEC) est On dans le menu Configuration d'Anynet+. • Rechercher les appareils Anynet+ de nouveau. • Seul le câble HDMI permet de brancher un appareil Anynet+. Certains câbles HDMI ne prennent pas en charge les fonctions Anynet+. • Répéter le balayage de détection si la connexion a été interrompue suite à une interruption de l'alimentation ou que le câble HDMI a été déconnecté.
L'émission ne peut pas être enregistrée.	<ul style="list-style-type: none"> • Vérifier si la prise d'antenne sur l'appareil enregistreur est branchée correctement.
Le récepteur n'émet pas le son provenant du téléviseur.	<ul style="list-style-type: none"> • Branchez le câble optique entre le téléviseur et le récepteur.

Fonctions avancées

AllShare

 MENU  → Application → AllShare → ENTER 

À propos de AllShare

La fonction **AllShare** branche en réseau votre téléviseur, vos téléphones cellulaires et autres appareils Samsung compatibles. Vous pouvez voir l'arrivée de vos appels, messages texte (SMS) et rendez-vous fixés sur votre téléphone cellulaire à l'écran du téléviseur. De plus, vous pouvez lire le contenu des médias incluant des vidéos, des photos et de la musique enregistrés sur votre téléphone cellulaire et autres appareils (tel qu'un PC) en les contrôlant à partir du téléviseur par l'entremise du réseau. De plus, vous pouvez utiliser votre téléviseur pour naviguer sur les pages Web du téléphone cellulaire.

 Pour obtenir de plus amples renseignements, consultez le site « www.samsung.com » ou communiquez avec le centre d'appels de Samsung. Peut-être aurez-vous à installer un autre logiciel sur l'appareil mobile. Pour obtenir de plus amples détails, consultez le guide d'utilisation de l'appareil.

Configuration d'AllShare



Configuration

- **Message (On / Off)**: Active ou désactive la fonction de messagerie (pour la réception de messages texte SMS et de rendez-vous fixés sur votre téléphone cellulaire).
- **Média (On / Off)**: Active ou désactive la fonction Média. Lorsque la fonction Média est activée, vous pouvez lire des vidéos, des photos et de la musique enregistrés sur votre téléphone cellulaire ou autre appareil prenant en charge la fonction **AllShare**.
- **ScreenShare (On / Off)**: Active ou désactive la fonction ScreenShare pour l'utilisation de votre téléphone cellulaire comme une télécommande.
- **Nom TV**: Nomme le téléviseur afin de le trouver facilement à partir d'un appareil mobile.
 -  Si vous sélectionnez l'option **Entrée util.**, vous pouvez saisir un nom pour le téléviseur à l'aide du clavier à l'écran.



Message / Média / ScreenShare

Affiche la liste des téléphones cellulaires qui ont été programmés avec ce téléviseur pour utiliser la fonction **Message**, **Média**, ou **ScreenShare**.

-  La fonction **Média** est aussi disponible dans tous les appareils sans fil qui prennent en charge **AllShare**.
- **Permis / Bloqué**: Autorise ou bloque l'utilisation du téléphone cellulaire.
- **Supprimer**: Suppression du téléphone cellulaire de la liste.
 -  Cette fonction supprime simplement le nom du téléphone de la liste. Si le téléphone cellulaire est mis sous tension ou qu'il tente de se connecter au téléviseur, il peut apparaître dans la liste.

Utilisation de la fonction Message



À l'aide de cette fonction, vous pouvez voir l'arrivée des appels, le contenu des messages texte SMS et les rendez-vous fixés sur le téléphone cellulaire dans la fenêtre d'avertissement pendant que vous regardez la télévision.

REMARQUE

- Pour désactiver la fenêtre d'avertissement **Message**, fixez l'option Message à **Off** à partir de l'élément **Configuration** du **AllShare**.
- Si vous sélectionnez **OK**, ou que vous ne sélectionnez pas **OK** pendant les trois affichages, le message sera supprimé. Le message n'est pas effacé sur le téléphone cellulaire.
- Cette fenêtre d'avertissement simple peut être affichée pendant l'utilisation de certaines applications telles que **Media Play**, etc. Pour voir le contenu du message, vous n'avez qu'à revenir au mode d'affichage normal du téléviseur.
- Lorsqu'un message provenant d'un téléphone cellulaire inconnu s'affiche, sélectionnez le téléphone cellulaire à partir de l'élément Message du **AllShare** et sélectionnez l'option **Bloqué** pour empêcher la connexion du téléphone cellulaire.

Affichage du message

Si un nouveau message (SMS) arrive pendant que vous regardez la télévision, la fenêtre d'avertissement apparaît. Si vous appuyez sur la touche OK, le contenu du message s'affiche.



-  Vous pouvez configurer les réglages pour l'affichage du contenu des messages texte (SMS) sur le téléphone cellulaire. Reportez-vous au manuel du téléphone cellulaire pour obtenir les étapes à suivre.
-  Certains types de caractères pourraient apparaître sous la forme de blancs ou de caractères brisés.

Alarme d'arrivée d'un appel

La fenêtre d'avertissement apparaît lorsqu'un appel entre pendant que vous regardez la télévision.

Alarme calendrier

La fenêtre d'avertissement apparaît pour vous afficher l'activité enregistrée pendant que vous regardez la télévision.

-  Vous pouvez configurer les réglages pour l'affichage du contenu des rendez-vous sur le téléphone cellulaire. Reportez-vous au manuel du téléphone cellulaire pour obtenir les étapes à suivre.
-  Certains caractères spéciaux pourraient apparaître sous la forme de blancs ou de caractères brisés.

Utilisation de la fonction Media

La fenêtre d'avertissement s'affiche pour informer l'utilisateur qu'un contenu média (vidéo, photo, pièce musicale) a été envoyé à partir du téléphone cellulaire et qu'il sera affiché sur le téléviseur. Le contenu est lu automatiquement dans les 3 secondes suivant l'apparition de la fenêtre d'avertissement. Si vous appuyez sur la touche **RETURN** ou **EXIT** lorsque la fenêtre d'avertissement apparaît, le contenu média n'est pas lu.

REMARQUE

- Une fenêtre contextuelle d'avertissement s'affiche la première fois que vous exécutez la fonction Media. Appuyez sur la touche **ENTER**  pour sélectionner **Permet.**, puis vous pouvez utiliser la fonction Média de l'appareil en question.

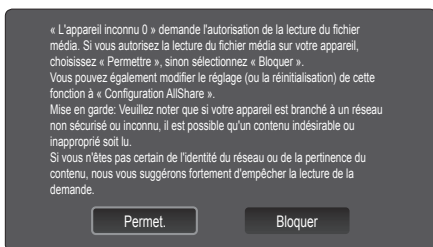

- Pour désactiver la transmission du contenu média à partir d'un téléphone cellulaire, fixez le réglage **Media** à **Off** dans l'élément **AllShare**.
- En fonction de la résolution et du format du contenu, il pourrait ne pas être lu sur le téléviseur.
- Les touches **ENTER**  et **◀ / ▶** pourraient ne pas fonctionner avec certains types de contenu média.
- Vous pouvez contrôler la lecture du média à partir de l'appareil mobile. Pour obtenir de plus amples détails, consultez le guide d'utilisation du téléphone.
- Pour lire le contenu média de votre ordinateur sur le téléviseur, sélectionnez l'icône PC à partir du menu principal **AllShare**. Le menu **Media Play** du téléviseur change automatiquement. Pour de plus amples renseignements, reportez-vous à la section « Media Play » (p. 32).

Utilisation de la fonction ScreenShare

La fonction ScreenShare vous permet de naviguer sur plusieurs pages Web provenant du téléphone cellulaire. Par exemple, l'image ci-dessous illustre la page d'accès du contenu d'un téléphone cellulaire. Vous pouvez lire les différents fichiers du téléphone et afficher le carnet d'adresses et l'agenda sur votre téléviseur. À partir du carnet d'adresses, vous pouvez effectuer un appel ou envoyer un message texte.

REMARQUE

- Pour utiliser cette fonction, vous devez installer ScreenShare sur votre téléphone cellulaire Samsung ou votre appareil.
- L'application **Doc Viewer** vous permet de lire des fichiers sous le format doc, sans pouvoir les modifier.
- L'écran affiché peut varier en fonction de l'appareil connecté.



Utilisation du téléphone Samsung pour faire fonctionner votre téléviseur.

Avant d'utiliser cette option, vous devez vous connecter à un téléphone cellulaire Samsung qui prend en charge les fonctions ScreenShare. Lorsque vous faites fonctionner votre téléviseur à partir de votre téléphone cellulaire, seules les touches **POWER**, **-VOL+**, **✓ CH ^** et **MUTE** sont prises en charge.

-  Même si vous appuyez et maintenez enfoncée une touche de contrôle (chaîne ou volume) sur votre téléphone cellulaire, la valeur ne sera modifiée que d'une seule unité à la fois.

Autre information

Installation de l'ensemble de fixation murale

Fixation du support d'obturation

Fixez le support d'obturation lors de l'installation du téléviseur sur un mur.

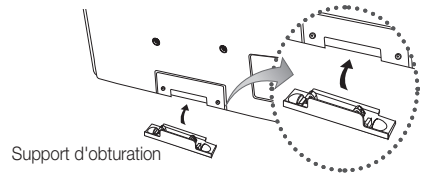

Installation de l'ensemble de fixation murale

L'ensemble de fixation murale (vendu séparément) permet de fixer le téléviseur au mur.

Pour obtenir des instructions détaillées sur l'installation du support mural, reportez-vous aux instructions fournies avec l'ensemble. Demandez l'aide d'un technicien pour l'installer.

Samsung Electronics n'est pas responsable des dommages causés à l'appareil ni des blessures si vous tentez d'installer le support vous-même.

Spécifications de l'ensemble d'installation murale (VESA)

✎ La trousse d'installation murale n'est pas incluse. Elle est vendue séparément.

Installez votre support mural sur un mur massif perpendiculaire au plancher. Pour le fixer sur d'autres types de matériaux, veuillez communiquer avec votre détaillant. Si vous l'installez au plafond ou sur un mur incliné, il risque de tomber et de causer des blessures.

✎ REMARQUE

- Les dimensions standard pour les ensembles de fixation murale figurent dans le tableau ci-dessous.
- Un manuel d'installation détaillée et toutes les pièces nécessaires à l'assemblage sont comprises à l'achat de l'ensemble d'installation murale.
- N'utilisez pas de vis non conformes aux spécifications de vis standard VESA.
- N'utilisez pas de vis plus longues que les dimensions standard ou non conformes aux spécifications VESA de vis standard. Des vis trop longues pourraient endommager l'intérieur du téléviseur.
- En ce qui a trait aux supports muraux non conformes aux spécifications de vis de la norme VESA, la longueur des vis peut différer selon les spécifications du support mural.
- Ne serrez pas trop les vis, cela pourrait endommager le produit ou provoquer sa chute et causer des blessures. Samsung décline toute responsabilité dans le cas où de tels accidents se produisent.
- Samsung ne saurait être tenu responsable des dommages au produit ou des blessures occasionnés par l'utilisation d'un support mural non conforme aux spécifications VESA ou non recommandé, ou si le consommateur ne suit pas les instructions d'installation du produit.
- Ne pas installer le téléviseur à un angle d'inclinaison de plus de 15 degrés.
- Il faut deux personnes pour fixer le téléviseur sur un mur.

Type de produit	pouces	Spéc. VESA (A * B)	Vis standard	Quantité
Téléviseur à écran plasma	42~50	400 X 400	M8	4
	58~63	600 X 400		
	70~79	800 X 400		
	80~	1400 X 800		

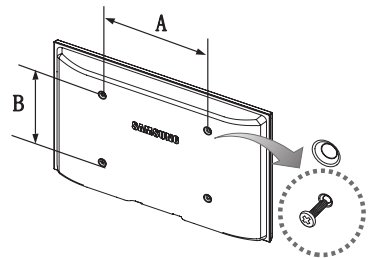

✎ Dévissez le trou avant d'installer le support mural sur le mur.



N'installez pas le support mural lorsque le téléviseur est sous tension. Il pourrait survenir des blessures corporelles causées par un choc électrique.

Disposition des câbles

Faites passer les fils dans le porte-câble afin de pas les voir à travers le support transparent. L'utilisation prolongée de câbles trop rigides ou trop épais peut endommager les prises d'entrée.

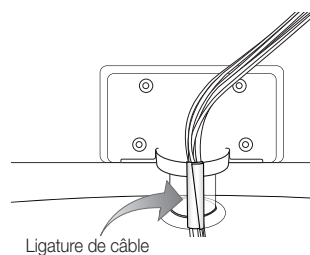

Sécurisation de l'espace d'installation

Respectez les distances requises entre le produit et les autres objets (p. ex., les murs) afin d'assurer une bonne ventilation. Le non-respect de ces distances pourrait faire augmenter la température interne du produit et causer un incendie ou endommager le produit.

- ✎ Lorsque vous utilisez un support ou un support mural, utilisez seulement les pièces fournies par Samsung Electronics.
 - Si vous utilisez des pièces fournies par un autre fabricant, cela pourrait endommager le produit ou causer des blessures engendrées par la chute du produit.
- ✎ L'aspect peut différer selon le produit.
- ✎ Faites attention lorsque vous touchez le téléviseur, car certaines pièces peuvent être chaudes.

Installation sur un support.

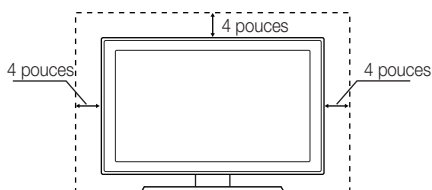

Installation murale.

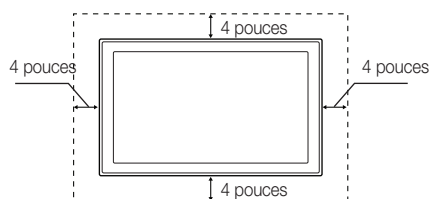

Autre information

Stabilisation du téléviseur par rapport au mur



Mise en garde: Le fait de tirer, de pousser ou de monter sur le téléviseur peut en provoquer la chute. Assurez-vous notamment que vos enfants ne se suspendent pas au téléviseur ni le déséquilibrent, car il pourrait basculer et causer des blessures sérieuses ou un décès. Suivez toutes les mesures de sécurité indiquées dans la brochure de votre téléviseur. Pour une stabilité et une sécurité accrues, vous pouvez acheter et installer un dispositif anti-chute tel que décrit ci-dessous.

Dispositif de retenue pour téléviseur (vendu séparément)

Les pièces ci-dessous sont incluses dans l'ensemble du dispositif de retenue pour téléviseur. De plus, vous aurez besoin d'une vis à bois, d'une vis et d'une cheville Molly ou d'un autre type de vis convenant à l'armoire ou au mur auquel vous avez l'intention de fixer le cordon du dispositif de retenue. Nous recommandons l'utilisation d'une vis à bois M4xL20.



Support pour téléviseur (BN96-15753A)





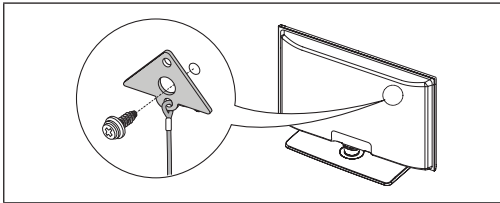

Vis (M8 X L19)

Installation du dispositif de retenue

1. Retirez la vis fixée à l'arrière de votre téléviseur, puis reliez le dispositif de retenue à ce dernier à l'aide de la vis incluse dans l'ensemble du dispositif qui convient à votre appareil.
 Veillez à utiliser uniquement la vis fournie appropriée. Si vous utilisez une vis différente, vous risquez d'endommager votre téléviseur.



2. Vissez fermement la vis que vous avez fournie (taille M4xL20 ou similaire) à l'armoire ou au mur sur lequel le téléviseur doit être installé.
 Si vous vissez la vis dans un mur, il est préférable qu'elle pénètre dans un montant. Si cela est impossible, utilisez une cheville Molly pour ancrer la vis.
3. Attachez le cordon du dispositif de retenue à la vis fixée au mur ou à l'armoire afin d'immobiliser le téléviseur. Voir les illustrations ci-dessous.
 Installez le téléviseur à proximité du mur de manière qu'il ne se renverse pas.
 Lorsque vous attachez le cordon du dispositif au mur, fixez-le de manière qu'il soit parallèle au sol ou incliné vers le bas pour des raisons de sécurité.
 Vérifiez le cordon à l'occasion pour vous assurer qu'il est bien fixé.
 Avant de déplacer le téléviseur, détachez d'abord le cordon.

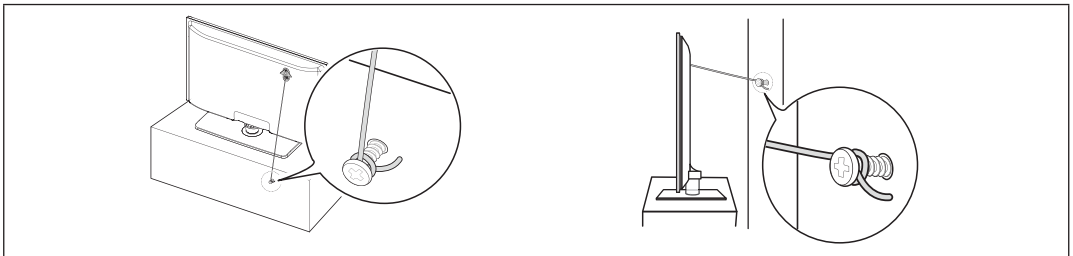

4. Vérifiez l'état des connexions. Vérifiez périodiquement les points d'ancrage afin de détecter tout signe de fatigue ou de bris. En cas de doute au sujet des points d'ancrage, communiquez avec un installateur professionnel.

Pour acheter le dispositif de retenue pour téléviseur, communiquez avec le centre de service à la clientèle SAMSUNG.

- Aux États-Unis: 1-800-SAMSUNG (1-800-726-7864)
- Au Canada: 1-800-SAMSUNG (1-800-726-7864)

Dépannage

Si le téléviseur semble éprouver un problème, essayez d'abord de le corriger à l'aide de la présente liste des problèmes et solutions possibles. Si aucun de ces conseils de dépannage ne fonctionne, consultez le site « www.samsung.com », puis cliquez sur Assistance ou communiquez avec le service à la clientèle de Samsung en composant le 1-800-SAMSUNG.

Problèmes	Solutions et explications
Image médiocre	Procédez d'abord au Essai d'image pour confirmer que votre téléviseur affiche correctement l'image d'essai. (allez à MENU - Support technique - Autodiagnostic - Essai d'image) (p.25) Si l'image d'essai s'affiche correctement, le problème d'image peut être causé par la source ou le signal.
L'image du téléviseur n'est pas aussi belle qu'en magasin.	<ul style="list-style-type: none"> Si vous avez un câblosélecteur ou un récepteur satellite analogique, procurez-vous un récepteur numérique HD. Utilisez des câbles HDMI ou composantes pour obtenir une image de qualité HD (haute définition). Abonnés au câble ou au satellite : Essayez les canaux HD de l'attribution des canaux. Antenne: Essayez les canaux HD après exécution de la programmation automatique. <ul style="list-style-type: none"> De nombreux canaux HD sont soumis à une interpolation à partir du contenu SD (définition standard). Réglez la résolution de sortie vidéo du câblosélecteur ou récepteur satellite à 1080i ou 720p.
L'image est déformée: erreur macrobloc, petit bloc, points, effet d'escalier.	<ul style="list-style-type: none"> La compression du contenu vidéo peut causer une déformation de l'image, surtout lorsque les mouvements sont rapides, comme dans les films de sport et d'action. Un signal faible peut causer une déformation de l'image. Il ne s'agit pas d'un problème du téléviseur. L'utilisation de téléphones cellulaires à proximité de téléviseurs analogiques ou numériques (jusqu'à une distance de 1 m) peut causer des parasites à l'écran.
Les couleurs sont faussées ou absentes.	<ul style="list-style-type: none"> Si vous avez une connexion avec des câbles composantes, assurez-vous que les câbles sont branchés aux prises correspondantes. Des connexions incorrectes ou lâches peuvent causer des problèmes de couleur ou une absence d'image.
Couleurs ou luminosité médiocres.	<ul style="list-style-type: none"> Ajustez les options Image dans le menu TV (allez à mode Image mode / Couleur / Luminosité / Netteté) (p. 16) Ajustez l'option Écon. Énergie dans le menu TV Configuration menu (allez à MENU - Image - Solution Eco - Écon. Énergie) (p. 16) Essayez de réinitialiser les réglages pour revenir aux paramètres d'image par défaut (allez à MENU - Image - Réinitialisation de l'image) (p. 19)
Ligne pointillée sur le bord de l'écran.	<ul style="list-style-type: none"> Si la taille de l'image est réglée à Plein écran, passez à 16:9 (p. 18). Modifiez la résolution du câblosélecteur ou récepteur satellite.
L'image est en noir et blanc.	<ul style="list-style-type: none"> Si vous utilisez une entrée AV composite, branchez le câble vidéo (jaune) à la prise verte de l'entrée composante 1 du téléviseur.
L'image fige ou est déformée durant les changements de canaux ou son affichage est retardé.	<ul style="list-style-type: none"> Si le téléviseur est branché à un câblosélecteur, essayez de réinitialiser ce dernier. (Rebranchez le cordon d'alimentation c.a. et attendez le redémarrage du câblosélecteur. Cela peut prendre jusqu'à 20 minutes.) Réglez la résolution de sortie du câblosélecteur à 1080i ou 720p.
Problème de son	Procédez d'abord au Essai de son pour confirmer que le son de votre téléviseur fonctionne correctement. (allez à MENU - Support technique - Autodiagnostic - Essai de son) (p. 25) Si le son est parfait, le problème peut provenir de la source ou du signal.
Il n'y a pas de son ou le son est trop bas alors que le volume est réglé au maximum.	<ul style="list-style-type: none"> Vérifiez le volume de l'appareil (câblosélecteur, récepteur satellite, lecteur DVD, lecteur Blu-ray, etc.) branché à votre téléviseur.
L'image est bonne, mais pas de son.	<ul style="list-style-type: none"> Réglez l'option Sélect. le haut-parleur à Haut-parleur TV dans le menu Son (p. 20). Si vous utilisez un appareil externe, assurez-vous que les câbles audio sont connectés aux bonnes prises d'entrée audio du téléviseur. Si vous utilisez un appareil externe, vérifiez l'option de sortie audio de l'appareil (p. ex., vous devrez peut-être modifier l'option audio de votre câblosélecteur à HDMI si un câble HDMI est branché à votre téléviseur.) Si vous utilisez un câble DVI à HDMI, un câble audio distinct est nécessaire. Si votre téléviseur est doté d'une prise pour casque d'écoute, assurez-vous que rien n'y est branché. Réinitialisez l'appareil connecté en branchant à nouveau son cordon d'alimentation.
Les haut-parleurs émettent des bruits inappropriés.	<ul style="list-style-type: none"> Vérifiez le branchement des câbles. Assurez-vous qu'un câble vidéo n'est pas branché à une entrée audio. Si le téléviseur est branché à une antenne ou un câblosélecteur, vérifiez l'intensité du signal. Un signal faible peut causer une distorsion sonore. Procédez à Essai de son tel qu'expliqué ci-dessus.
Pas d'image	
Le téléviseur ne s'allume pas.	<ul style="list-style-type: none"> Assurez-vous que le cordon d'alimentation c.a. est bien branché à la prise de courant murale et au téléviseur. Assurez-vous que la prise de courant murale est sous tension. Appuyez sur la touche POWER du téléviseur pour vous assurer que la télécommande fonctionne correctement. Si le téléviseur s'allume, reportez-vous à la section « La télécommande ne fonctionne pas » ci-dessous.

Autre information

Problèmes	Solutions et explications
Le téléviseur s'éteint automatiquement.	<ul style="list-style-type: none"> Assurez-vous que le réglage Mise en veille est à Off dans le menu Configuration (p. 22). Si votre PC est branché au téléviseur, vérifiez les réglages de mise sous tension de ce dernier. Assurez-vous que le cordon d'alimentation c.a. est bien branché à la prise de courant murale et au téléviseur. Lorsque vous regardez la télévision à partir d'une connexion par câble ou antenne, le téléviseur s'éteint automatiquement après de 10 à 15 minutes s'il ne reçoit aucun signal.
Il n'y a pas d'image.	<ul style="list-style-type: none"> Vérifiez les connexions (débranchez puis branchez à nouveau tous les câbles du téléviseur et des appareils externes). Réglez la sortie vidéo de votre appareil externe (câblesélecteur, récepteur satellite, lecteur DVD, lecteur Blu-ray, etc.) afin qu'elle corresponde aux connexions à l'entrée du téléviseur. Par exemple, si l'appareil externe a une sortie HDMI, il faut le brancher à une entrée HDMI de la télé. Assurez-vous que les appareils branchés sont sous tension. Assurez-vous de choisir la source appropriée du téléviseur en appuyant sur la touche SOURCE de la télécommande. Réinitialisez l'appareil connecté en branchant à nouveau son cordon d'alimentation.
Connexion RF (câble/antenne)	
Le téléviseur ne reçoit pas tous les canaux.	<ul style="list-style-type: none"> Assurez-vous que le câble coaxial est bien branché. Essayez l'option Prog. auto pour ajouter les canaux disponibles à la liste des canaux. Allez à MENU - Canal - Prog. auto, puis sélectionnez Auto et assurez-vous que le type de signal de câble approprié est choisi dans le menu. Il existe trois options: (STD, HRC et IRC) (p. 15). Vérifiez si l'antenne est bien positionnée.
Pas de sous-titres aux canaux numériques.	<ul style="list-style-type: none"> Vérifiez le menu de configuration des sous-titres. Essayez de modifier le mode Mode ss-titres codés de Service 1 à CC1 (p. 24). Il est possible que certains canaux n'aient pas de sous-titres.
L'image est déformée: erreur macrobloc, petit bloc, points, effet d'escalier.	<ul style="list-style-type: none"> La compression du contenu vidéo peut causer une déformation de l'image, surtout lorsque les mouvements sont rapides, comme dans les films de sport et d'action. Un signal faible peut causer une déformation de l'image. Il ne s'agit pas d'un problème du téléviseur.
Connexion au PC	
Le message « Mode non disponible » s'affiche.	<ul style="list-style-type: none"> Réglez la résolution de sortie de votre PC de façon qu'elle corresponde aux résolutions prises en charge par le téléviseur (p. 12).
« PC » figure toujours dans la liste source même lorsqu'il n'est pas branché.	<ul style="list-style-type: none"> Cela est normal; PC figure toujours dans la liste source même lorsqu'il n'est pas branché.
L'image est bonne, mais pas de son.	<ul style="list-style-type: none"> Si vous avez connecté le PC à l'aide d'un câble HDMI, vérifiez le réglage de sortie audio de votre PC.
Connexion au réseau	
Perte de connexion au réseau sans fil.	<ul style="list-style-type: none"> Une clé électronique USB sans fil Samsung est nécessaire pour utiliser le réseau sans fil. Assurez-vous que la connexion réseau est réglée à Sans fil (p. 29). Le téléviseur doit être branché à un routeur IP sans fil.
Échec de la mise à niveau du logiciel par le réseau.	<ul style="list-style-type: none"> Essayez l'option Test réseau du menu Configuration (p. 24). Si vous avez la version logicielle la plus récente, aucune mise à niveau ne sera effectuée.
Autres	
Défilement de barres horizontales mauves et vertes et bourdonnement provenant des haut-parleurs du téléviseur avec connexion par câble composantes.	<ul style="list-style-type: none"> Débranchez les connexions audio gauche et droite du boîtier numérique. Si le bourdonnement s'arrête, cela indique que le boîtier est défectueux. Remplacez les câbles vidéo composantes par un câble HDMI.
L'image ne s'affiche en mode plein écran.	<ul style="list-style-type: none"> Des barres noires apparaissent de chaque côté de l'image des canaux HD durant l'affichage d'un contenu SD (4:3) soumis à une interpolation. Des barres noires dans le haut et le bas de l'image apparaissent dans les films dont les rapports de forme sont différents de ceux du téléviseur. Réglez l'option de taille de l'image de votre appareil externe ou téléviseur au plein écran.
La télécommande ne fonctionne pas.	<ul style="list-style-type: none"> Remplacez les piles de la télécommande en vérifiant la polarité appropriée (+/-). Nettoyez la fenêtre de transmission de la télécommande. Essayez de pointer la télécommande directement vers le téléviseur d'une distance de 1,5 à 1,8 m.

Problèmes	Solutions et explications
Le téléviseur émet un bourdonnement.	<ul style="list-style-type: none"> • Les téléviseurs à écran plasma émettent généralement un léger bourdonnement. Cela est normal. Le bourdonnement est causé par les charges électriques utilisées pour créer les images à l'écran. • Si le bourdonnement est fort, il est possible que la luminosité du téléviseur soit réglée à un niveau trop élevé. Essayez de réduire la luminosité. • Un bourdonnement élevé peut également se produire si votre téléviseur est placé trop près d'un mur ou d'une autre surface dure. Essayez également de modifier le parcours de vos câbles de connexion. • Un support mural mal installé peut causer un bruit excessif.
Problème de rémanence (brûlure d'écran)	<ul style="list-style-type: none"> • Pour réduire le risque de rémanence, cet appareil est doté d'une technologie de réduction de brûlure d'écran. La technologie anti-brûlure permet de régler le mouvement de l'image vers le haut et le bas (ligne verticale) et d'un côté à l'autre (point horizontal).
La télécommande du câblosélecteur ou récepteur numérique ne commande pas la mise sous tension ou la mise hors tension du téléviseur, ou ne règle pas le volume.	<ul style="list-style-type: none"> • Programmer la télécommande du câblosélecteur ou récepteur satellite pour faire fonctionner le téléviseur. Consultez le guide d'utilisation du câblosélecteur ou récepteur satellite pour obtenir le code de téléviseur SAMSUNG.
L'option Sous-titres dans le menu du téléviseur est grisée.	<ul style="list-style-type: none"> • Il est impossible de sélectionner l'option Sous-titres dans le menu du téléviseur si ce dernier est branché au moyen d'un câble HDMI ou composantes (p. 23). • L'option Sous-titres doit être activée sur l'appareil externe (p. 23).
Le message « Mode non disponible » s'affiche.	<ul style="list-style-type: none"> • Vérifiez la résolution prise en charge par le téléviseur et réglez la résolution de sortie de l'appareil externe en conséquence. Consultez les réglages des résolutions à la page 10 du présent guide.
Le téléviseur dégage une odeur de plastique.	<ul style="list-style-type: none"> • Cette odeur est normale et disparaîtra avec le temps.
L'option Info. sur signal du téléviseur n'est pas disponible dans le menu Self Essai d'autodiagnostic.	<ul style="list-style-type: none"> • Cette option n'est offerte qu'avec les canaux numériques et une antenne / RF / câble coaxial (p. 25).
Le téléviseur est incliné d'un côté.	<ul style="list-style-type: none"> • Retirez le pied du téléviseur et assemblez-le de nouveau.
Le menu des canaux est grisé (non disponible).	<ul style="list-style-type: none"> • Le menu Chaîne n'est disponible que lorsque la source du téléviseur est sélectionnée.
Vos réglages sont perdus après 30 minutes ou chaque fois que le téléviseur est éteint.	<ul style="list-style-type: none"> • Si le téléviseur est réglé au mode Démo magasin, il réinitialise les réglages du son et de l'image toutes les 30 minutes. Passez du mode Démo magasin au mode Util. à domicile dans la procédure Prêt à l'emploi. Appuyez sur la touche SOURCE pour sélectionner le mode TV et allez à MENU → Configuration → Prêt -à-l'emploi → ENTER (p. 8).
Perte intermittente du son ou de l'image.	<ul style="list-style-type: none"> • Vérifiez les connexions des câbles et refaites les branchements. • La perte du son ou de l'image peut être causée par l'utilisation de câbles trop rigides ou trop épais. Assurez-vous que les câbles sont suffisamment souples pour une utilisation à long terme. Pour la fixation murale, nous recommandons l'utilisation de câbles avec des connecteurs à 90 degrés.
Vous remarquez de petites particules en examinant minutieusement le bord du cadre entourant l'écran du téléviseur.	<ul style="list-style-type: none"> • Cela fait partie de la conception du produit et ne constitue pas un défaut.
Le menu ISI n'est pas disponible.	<ul style="list-style-type: none"> • La fonction ISI est disponible seulement lorsque vous utilisez une source HDMI, PC ou composante.
Une bannière publicitaire interne du téléviseur (POP) apparaît à l'écran.	<ul style="list-style-type: none"> • Sélectionnez l'option Util. à domicile à partir du mode Prêt à l'emploi. Pour de plus amples détails, reportez-vous à la section Prêt à l'emploi (p. 8).

 Certaines des images et fonctions ci-dessus sont disponibles sur des modèles particuliers seulement.

Entreposage et entretien

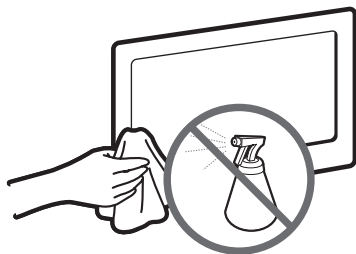

Ne vaporisez pas de l'eau ou un produit nettoyant directement sur l'appareil. Tout liquide qui s'infiltrerait dans l'appareil risque de provoquer une défaillance, un incendie ou un choc électrique.

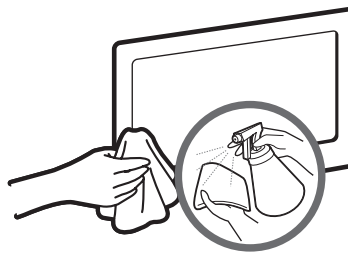

Nettoyez l'appareil à l'aide d'un chiffon doux imbibé d'eau.

Autre information

License



Fabriqué sous licence de Dolby Laboratories. Dolby et le symbole double D sont des marques de commerce de Dolby Laboratories.



Manufactured under license under U.S. Patent #'s: 5,451,942; 5,956,674; 5,974,380; 5,978,762; 6,487,535 & other U.S. and worldwide patents issued & pending. DTS and the Symbol are registered trademarks. & DTS 2.0+ Digital Out and the DTS logos are trademarks of DTS, Inc. Product Includes software. © DTS, Inc. All Rights Reserved.



DivX Certified to play DivX video up to HD 1080p, including premium content.

ABOUT DIVX VIDEO: DivX® is a digital video format created by DivX, Inc. This is an official DivX Certified device that plays DivX video. Visit www.divx.com for more information and software tools to convert your files into DivX video.

ABOUT DIVX VIDEO-ON-DEMAND: This DivX Certified® device must be registered in order to play DivX Video-on-Demand (VOD) content. To generate the registration code, locate the DivX VOD section in the device setup menu. Go to vod.divx.com with this code to complete the registration process and learn more about DivX VOD.

Pat. 7,295,673; 7,460,688; 7,519,274

Avis de licence relative à la source libre

Dans les cas où un logiciel de source libre est utilisé, les licences relatives à la source libre sont disponibles dans le menu des produits. L'avis de licence concernant l'exploitation libre n'est rédigé qu'en anglais.

Spécifications techniques

Résolution	1920 x 1080
Facteurs environnementaux	
Température de fonctionnement	50°F à 104°F (10°C à 40°C)
Niveau d'humidité en fonctionnement	10 à 80 %, sans condensation
Température d'entreposage	-4°F à 113°F (-20°C à 45°C)
Niveau d'humidité en entreposage	5 à 95 %, sans condensation
Pivotement du support (Gauche/Droite)	-20° ~ 20°
Nom de modèle	PN63C540 / PN63C550 / PN63C590
Taille de l'écran (diagonale)	63 pouces (63.1 pouces en diagonale)
Son (sortie)	15 W x 2
Dimensions (L x P x H) Boîtier	59.1 x 2.8 x 35.2 pouces (1502 x 71 x 894 mm)
Avec support	59.1 x 13.2 x 38.0 pouces (1502 x 335 x 965 mm)
Poids Sans support	37.8 kg (83.3 lb)
Avec support	44.9 kg (99.0 lb)

Le design et les spécifications peuvent faire l'objet de modifications sans préavis.

Cet appareil est un appareil numérique de catégorie B.

Pour les caractéristiques d'alimentation et de consommation électrique, voir l'étiquette fixée au produit.

Dimensions

■ Vue avant / Vue latérale

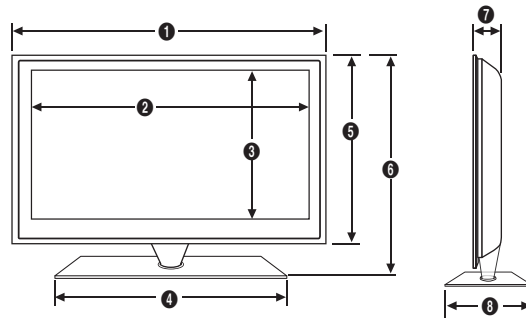

(Unité : pouces)

Nom de modèle	1	2	3	4	5	6	7	8
PN63C540								
PN63C550	59.1	55.0	31.0	24.4	35.2	37.9	2.8	13.2
PN63C590								

■ Panneau des prises / vue arrière

PN63C540

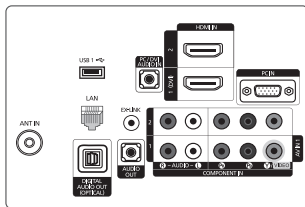

PN63C550 / PN63C590

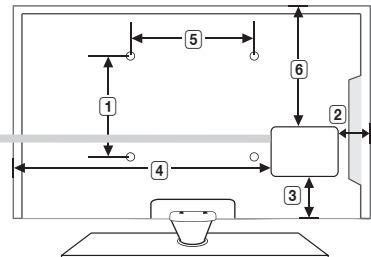
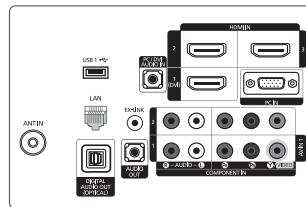

(Unité : pouces)

Nom de modèle	1	2	3	4	5	6
PN63C540						
PN63C550	15.7	23.6	4.4	47.7	23.6	25.6
PN63C590						

REMARQUE: Les dessins ne sont pas nécessairement à l'échelle. Certaines dimensions pourraient être modifiées sans préavis. Vérifiez les dimensions avant d'installer votre téléviseur. Nous ne sommes pas responsables des erreurs de typographie ou d'impression.

© 2010 Samsung Electronics America, Inc

Autre information

Index

A

Aff. de base	38
AllShare	44
Amplification	20
Antenne	14
Anynet+	40
AUDIO OUT	10
Autodiagnostic	25

B

Balance G/D	20
Branchement à un appareil audio	10
Branchement d'un PC	11

C

Canal favori	14
Capteur Eco	17
Changer NIP	23
Chaud	17
Choisir tout	16
Cinéma maison	10, 40
Clé USB	26, 33
Composantes	10
Connexion au réseau	27
Contraste dynam.	17

D

Dépannage	49
Diaporama	37
DIGITAL AUDIO OUT	10, 40
DivX® VOD	39
D-Sub	12
Dynamique	16

E

Économiseur énergie	16
Égaliseur	20
Enregistrement	42
Entrer le nom	13
Équilibrage du blanc	17

F

Format de l'image	18, 39
Formats de vidéo	36
Fréquence	12

H

Haut-parleur du téléviseur	20
Haut-parleur externe	20
HDMI	9, 40
Horloge	21

I

Indicateur d'alimentation	5
Info. sur signal	25
Installation de Space	47
ISI	25

L

Langue	23
Licence	52
Ligature de câble	4, 47
Liste source	13
Luminosité	16

M

Media Play	33
Mélodie	24
Menu des canaux	14
Minuterie	21
Mise à niveau du logiciel	26
Mode de répétition	39
Mode Film	18
Mode RVB unique.	17
Modification des canaux	15
Mono	20
Musique	37
Musique de fond	39

N

Navigation	13
Netteté	16
Nuance coul.	17

O

Outils	3
--------	---

P

Photos	37
Piles	7
Prêt à l'emploi	8

R

Récepteur	42
Réglage Auto	19
Réglage automatique du volume	20
Réglage du réseau	28
Résolution optimale	12
Rotation	39

S

Sélectionner le haut-parleur	20
Spécifications techniques	52
Support d'obturation	46
Support mural	46
Symboles	3
Syn. Précise	16

T

Télécommande	6, 7
Titre	39
Ton chair	17
Tonalité noire	17
Touche FAV. CH	6, 7, 14
Touche ON/OFF	6
Transparence des menus	24

U

Veille	21
Vidéos	35
Virtual Surround	20
Volume	5

***This page is intentionally
left blank.***