



Contact SAMSUNG WORLDWIDE

If you have any questions or comments relating to Samsung products, please contact the SAMSUNG customer care center.

Contacte con SAMSUNG WORLD WIDE

Si tiene alguna pregunta o comentario referente a nuestros productos, por favor contacte con nuestro Servicio de Atención al Cliente.

Country	Customer Care Center ☎	Web Site
ARGENTINA	0800-333-3733	www.samsung.com
BRAZIL	0800-124-421 4004-0000	www.samsung.com
CHILE	800-SAMSUNG(726-7864)	www.samsung.com
COLOMBIA	01-8000112112	www.samsung.com
COSTA RICA	0-800-507-7267	www.samsung.com
DOMINICA	1-800-751-2676	www.samsung.com
ECUADOR	1-800-10-7267	www.samsung.com
EL SALVADOR	800-6225	www.samsung.com
GUATEMALA	1-800-299-0013	www.samsung.com
HONDURAS	800-27919267	www.samsung.com
JAMAICA	1-800-234-7267	www.samsung.com
NICARAGUA	00-1800-5077267	www.samsung.com
PANAMA	800-7267	www.samsung.com
PERU	0-800-777-08	www.samsung.com
PUERTO RICO	1-800-682-3180	www.samsung.com
TRINIDAD & TOBAGO	1-800-SAMSUNG(726-7864)	www.samsung.com
VENEZUELA	0-800-100-5303	www.samsung.com



SERIES **4**
403
SERIES **5**
503

SERIES **4**
4003
SERIES **5**
5003

User Manual



imagine the possibilities

Thank you for purchasing this Samsung product.
To receive more complete service, please register
your product at

www.samsung.com/register

Model _____ Serial No. _____



BN68-03716A-00

Figures and illustrations in this User Manual are provided for reference only and may differ from actual product appearance. Product design and specifications may be changed without notice.

Important Warranty Information Regarding Television Format Viewing

 See the warranty card for more information on warranty terms.

Wide screen format LCD/LED Displays (16:9, the aspect ratio of the screen width to height) are primarily designed to view wide screen format full-motion video. The images displayed on them should primarily be in the wide screen 16:9 ratio format, or expanded to fill the screen if your model offers this feature and the images are constantly moving. Displaying stationary graphics and images on screen, such as the dark sidebars on nonexpanded standard format television video and programming, should be limited to no more than 5% of the total television viewing per week. Additionally, viewing other stationary images and text such as stock market reports, video game displays, station logos, web sites or computer graphics and patterns, should be limited as described above for all televisions. Displaying stationary images that exceed the above guidelines can cause uneven aging of LCD/LED Displays that leave subtle, but permanent burned-in ghost images in the LCD/LED picture. To avoid this, vary the programming and images, and primarily display full screen moving images, not stationary patterns or dark bars. On LCD/LED models that offer picture sizing features, use these controls to view different formats as a full screen picture. Be careful in the selection and duration of television formats used for viewing. Uneven LCD/LED aging as a result of format selection and use, as well as burned-in images, are not covered by your Samsung limited warranty.

Still image warning

Avoid displaying still images (like jpeg picture files) or still image element (like TV Program logo, panorama or 4:3 image format, stock or news bar at screen bottom etc.) on the screen. Constant displaying of still picture can cause ghosting of LCD/LED screen, which will affect image quality. To reduce risk of this effect, please follow below recommendations:

- Avoid displaying the same TV channel for long periods.
- Always try do display any image on full screen, use TV set picture format menu for best possible match.
- Reduce brightness and contrast values to minimum required to achieve desired picture quality, exceeded values may speed up the burnout process.
- Frequently use all TV features designed to reduce image retention and screen burnout, refer to proper user manual section for details.

Securing the Installation Space

Keep the required distances between the product and other objects (e.g. walls) to ensure proper ventilation. Failing to do so may result in fire or a problem with the product due to an increase in the internal temperature of the product.

 When using a stand or wall-mount, use parts provided by Samsung Electronics only.

- If you use parts provided by another manufacturer, it may result in a problem with the product or an injury due to the product falling.

 The appearance may differ depending on the product.

 Be careful when you contact the TV because some parts can be somewhat hot.

Installation with a stand.

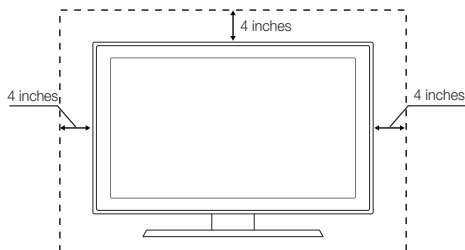

Installation with a wall-mount.

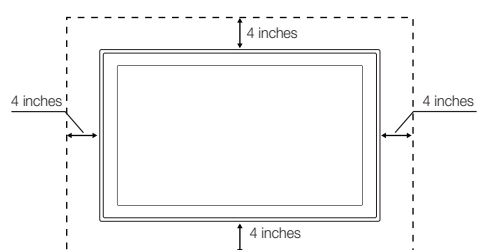

© 2011 Samsung Electronics Co., Ltd. All rights reserved.

Contents

Getting Started		Advanced Features	
• List of Features	4	• Media Play	16
• Accessories	4	Connecting a USB Device	16
• Viewing the Control Panel	4		
• Viewing the Remote Control.....	5	Other Information	
• Connecting to an Antenna	6	• Installing the Wall Mount	20
• Plug & Play (Initial Setup).....	6	• Securing the TV to the Wall.....	21
		• Anti-theft Kensington Lock.....	21
		• Troubleshooting	22
		Storage and Maintenance	24
		• Specifications	25
		License	25
		• Index	26
Connections			
• Connecting to an AV Device.....	7		
• Changing the Input source.....	9		
Basic Features			
• How to Navigate Menus.....	10		
• Channel Menu	10		
Memorizing channels	11		
Other Features	11		
• Picture Menu	11		
Changing the Preset Picture Mode	11		
Adjusting picture settings	11		
Changing the Picture Options	12		
• Sound Menu	13		
Changing the Preset Sound Mode	13		
Adjusting sound settings	13		
Sound Systems, Etc.	13		
• Setup Menu	14		
Setting the Time	14		
Using the Sleep Timer	14		
Setting the On/Off Time	14		
Locking Programs	14		
Other Features	15		

Check the Symbol!



TOOLS

This function can be used by pressing the **TOOLS** button on the remote control.



Note:
Important information



Step by step guide:
Informs you how to access the menu.

Getting Started

List of Features

- **Media Play:** Allows you to play some music files, pictures, and movies saved on a USB device. (P. 16)

Accessories

- ✎ Please make sure the following items are included with your TV. If any items are missing, contact your dealer.
- ✎ The items' colors and shapes may vary depending on the models.

- Remote Control & Batteries (AAA x 2) (Not available in some locations.)
- Owner's Instructions
- Warranty Card / Safety Guide (Not available in some locations.)
- Cleaning Cloth
- Power Cord



Holder wire stand
(UN40D5003 Model only)

Assembling Holder-wire stand (UN40D5003 Model only)

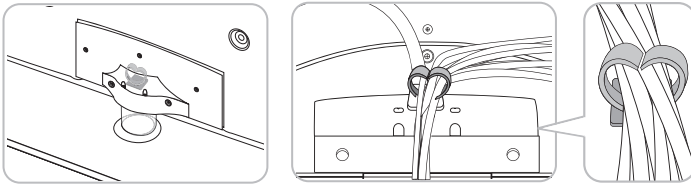

Viewing the Control Panel

- ✎ The product color and shape may vary depending on the model.

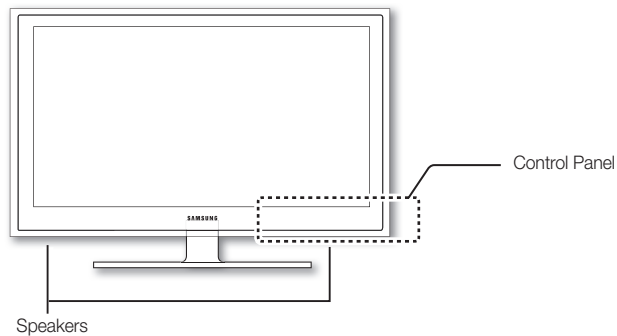

	(Power)	Turns the TV on or off.
	Remote control sensor	Aim the remote control towards this spot on the TV.
	SOURCE 	Toggles between all the available input sources. In the on-screen menu, use this button as you would use the ENTER button on the remote control.
	MENU	Displays an on-screen menu, the OSD (on screen display), of your TV's features.
	- VOL +	Adjusts the volume. In the OSD, use the - VOL + buttons as you would use the ◀ and ▶ buttons on the remote control.
	▼ CH ▲	Changes the channels. In the OSD, use the ▼ CH ▲ buttons as you would use the ▼ and ▲ buttons on the remote control.
	Power Indicator	Blinks and turns off when the power is on and lights up in standby mode.

Standby mode

Do not leave your TV in standby mode for long periods of time (when you are away on a holiday, for example). A small amount of electric power is still consumed even when the power button is turned off. It is best to unplug the power cord.

Viewing the Remote Control

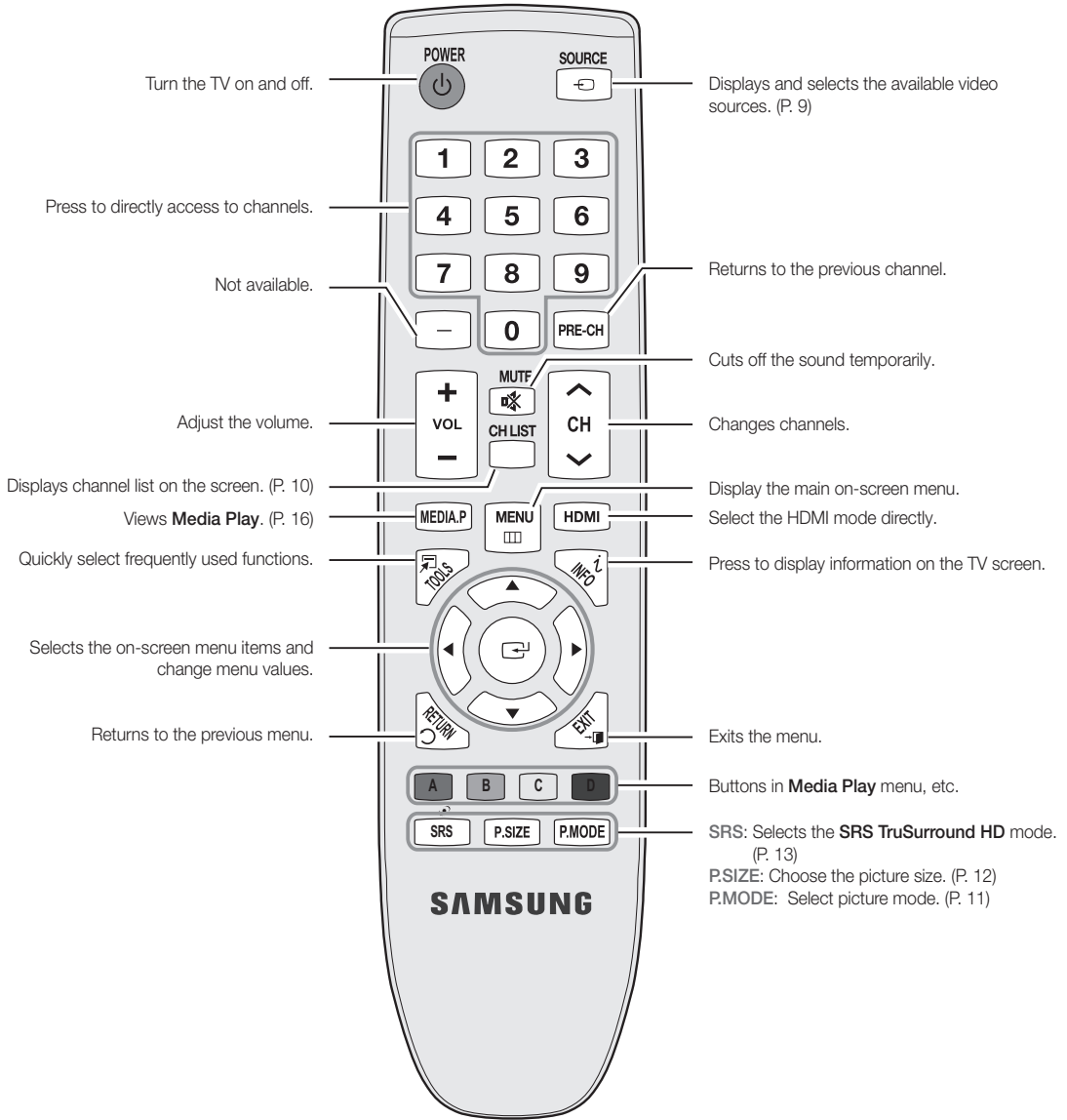

Installing batteries (Battery size: AAA)

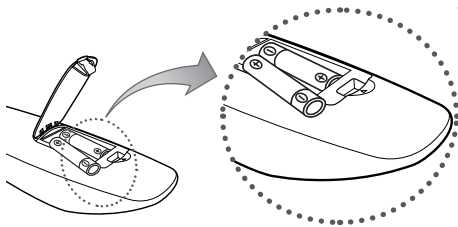

NOTE

- Use the remote control within 23~33 feet from the TV.
- Bright light may affect the performance of the remote control. Avoid using nearby special fluorescent light or neon signs.
- The color and shape may vary depending on the model.

Getting Started

Connecting to an Antenna

When the TV is initially powered on, basic settings proceed automatically.



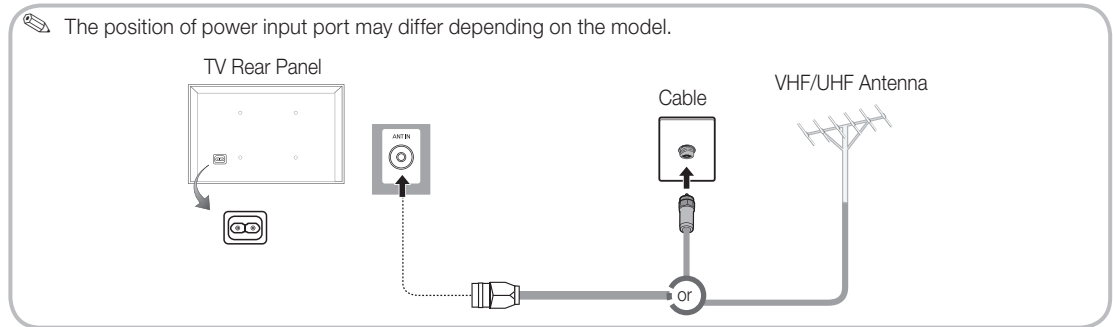



 Connecting the power cord and antenna.



Plug & Play (Initial Setup)

When the TV is initially powered on, a sequence of on-screen prompts will assist in configuring basic settings. Press the **POWER**  button. **Plug & Play** is available only when the **Input** source is set to TV.



 To return previous step, press the red button.

1	Selecting a language	Press the ▲ or ▼ button, then press the ENTER  button. Select the desired OSD (On Screen Display) language.
2	Selecting Store Demo or Home Use	Press the ◀ or ▶ button, then press the ENTER  button. <ul style="list-style-type: none">• Select the Home Use mode. Store Demo Mode is for retail environments.• Return the unit's settings from Store Demo to Home Use (standard): Press the volume button on the TV. When you see the volume in the OSD, press and hold MENU for 5 sec.
3	Selecting an antenna	Press the ▲ or ▼ button, then press the ENTER  button. Select Air, STD, HRC or IRC .
4	Selecting a channel	Press the ENTER  button to select Start . The channel search will start automatically. For more information, refer to Channel → Auto Program . (p.11)  Press the ENTER  button at any time to interrupt the memorization process.
5	Setting the clock	Press the ◀ or ▶ button to select Month, Day, Year, Hour, Minute or am/pm . Set these by pressing the ▲ or ▼ button.
6	Enjoy your TV.	Press the ENTER  button.

POWER



If You Want to Reset This Feature...

 **MENU**  → **Setup** → **Plug & Play** → **ENTER** 

Connecting to an AV Device

Using an HDMI / DVI Cable: HD connection (up to 1080p)

We recommend using the HDMI connection for the best quality HD picture. Available devices: DVD, Blu-ray player, HD cable box, HD satellite receiver (STB).

HDMI/DVI IN

- For better picture and audio quality, connect to a digital device using an HDMI cable.
- An HDMI cable supports digital video and audio signals, and does not require an audio cable.
 - To connect the TV to a digital device that does not support HDMI output, use an HDMI/DVI and audio cables.
- The picture may not display normally (if at all) or the audio may not work if an external device that uses an older version of HDMI mode is connected to the TV. If such a problem occurs, ask the manufacturer of the external device about the HDMI version and, if out of date, request an upgrade.
- Be sure to purchase a certified HDMI cable. Otherwise, the picture may not display or a connection error may occur.
- A basic high-speed HDMI cable or one with ethernet is recommended. This product does not support the ethernet function via HDMI.
- If an HDMI to DVI cable is connected to the **HDMI/DVI IN** port, the audio does not work.

Using a Component Cable: (up to 1080p), Using an Audio / Video Cable: (480i only)

Available devices: VCR, DVD, Blu-ray player, cable box, STB satellite receiver

TV Rear

When connecting to AV IN, the color of the AV IN [Y/VIDEO] jack (Green) does not match the color of the video cable (Yellow).

For better picture quality, the Component connection is recommended over the A/V connection.

Legend: Yellow, Red, White, Red, Blue, Green

Connections

Display Modes (HDMI/DVI Input)

UN19D4003 / UN32D4003 / LN32D403 : Optimal resolution is 1360x768@60Hz.

Mode	Resolution	Horizontal Frequency (KHz)	Vertical Frequency (Hz)	Pixel Clock Frequency (MHz)	Sync Polarity (H / V)
IBM	640 x 350	31.469	70.086	25.175	+ / -
	720 x 400	31.469	70.087	28.322	- / +
MAC	640 x 480	35.000	66.667	30.240	- / -
	832 x 624	49.726	74.551	57.284	- / -
VESA DMT	640 x 480	31.469	59.940	25.175	- / -
		37.861	72.809	31.500	- / -
		37.500	75.000	31.500	- / -
	800 x 600	37.879	60.317	40.000	+ / +
		48.077	72.188	50.000	+ / +
		46.875	75.000	49.500	+ / +
	1024 x 768	48.363	60.004	65.000	- / -
		56.476	70.069	75.000	- / -
		60.023	75.029	78.750	+ / +
	1360 x 768	47.712	60.015	85.500	+ / +

Display Modes (HDMI/DVI Input)

UN22D5003 / UN40D5003 / LN40D503 : Optimal resolution is 1920 x 1080@60Hz.

Mode	Resolution	Horizontal Frequency (KHz)	Vertical Frequency (Hz)	Pixel Clock Frequency (MHz)	Sync Polarity (H / V)
IBM	640 x 350	31.469	70.086	25.175	+/-
	720 x 400	31.469	70.087	28.322	-/+
MAC	640 x 480	35.000	66.667	30.240	-/-
	832 x 624	49.726	74.551	57.284	-/-
	1152 x 870	68.681	75.062	100.000	-/-
VESA DMT	640 x 480	31.469	59.940	25.175	-/-
	640 x 480	37.861	72.809	31.500	-/-
	640 x 480	37.500	75.000	31.500	-/-
	800 x 600	37.879	60.317	40.000	+/+
	800 x 600	48.077	72.188	50.000	+/+
	800 x 600	46.875	75.000	49.500	+/+
	1024 x 768	48.363	60.004	65.000	-/-
	1024 x 768	56.476	70.069	75.000	-/-
	1024 x 768	60.023	75.029	78.750	+/+
	1152 x 864	67.500	75.000	108.000	+/+
	1280 x 1024	63.981	60.020	108.000	+/+
	1280 x 1024	79.976	75.025	135.000	+/+
	1280 x 800	49.702	59.810	83.500	-/+
	1280 x 800	62.795	74.934	106.500	-/+
	1280 x 960	60.000	60.000	108.000	+/+
	1360 x 768	47.712	60.015	85.500	+/+
	1440 x 900	55.935	59.887	106.500	-/+
	1440 x 900	70.635	74.984	136.750	-/+
	1680 x 1050	65.290	59.954	146.250	-/+
	VESA DMT / DTV CEA	1920 x 1080p	67.500	60.000	148.500

NOTE

- For HDMI/DVI cable connection, you must use the **HDMI/DVI IN** jack.
- The interlace mode is not supported.
- The set might operate abnormally if a non-standard video format is selected.
- PC(D-Sub) input is not supported.
- If an HDMI to DVI cable is connected to the **HDMI/DVI IN** port, the audio does not work.

Input Cables (Sold Separately)

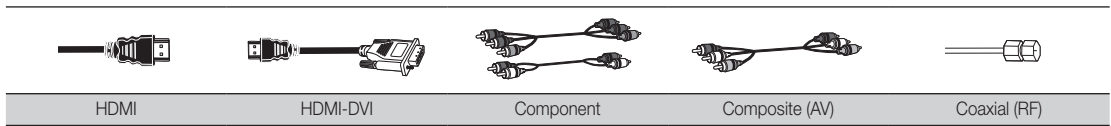

Changing the Input source

Source List

MENU → Input → Source List → ENTER

Use to select TV or an external input sources such as a DVD / Blu-ray player / cable box / STB satellite receiver.



■ TV / AV / Component / HDMI/DVI

- You can only choose external devices that are connected to the TV. In the **Source List**, connected inputs will be highlighted.
- PC(D-Sub) input is not supported. If you want to connect PC to the TV, use **HDMI/DVI** input.

Edit Name

MENU → Input → Edit Name → ENTER

■ VCR / DVD / Cable STB / Satellite STB / PVR STB / AV Receiver / Game / Camcorder / PC / DVI PC / DVI / TV / IPTV / Blu-ray / HD DVD / DMA: Name the device connected to the input jacks to make your input source selection easier.

- When connecting a PC to the **HDMI/DVI IN** port with HDMI cable, you should set the TV to **PC** mode under **Edit Name**.
- When connecting a PC to the **HDMI/DVI IN** port with HDMI to DVI cable, you should set the TV to **DVI PC** mode under **Edit Name**.
- When connecting an AV devices to the **HDMI/DVI IN** port with HDMI to DVI cable, you should set the TV to **DVI** mode under **Edit Name**.

Basic Features

How to Navigate Menus

Before using the TV, follow the steps below to learn how to navigate the menu and select and adjust different functions.

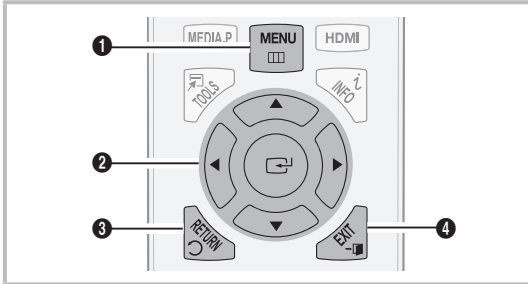

- 1 MENU button: Displays the main on-screen menu.
- 2 ENTER / Direction button: Move the cursor and select an item. Confirm the setting.
- 3 RETURN button: Returns to the previous menu.
- 4 EXIT button: Exits the on-screen menu.

How to Operate the OSD (On Screen Display)

The access step may differ depending on the selected menu.

1	MENU	The main menu options appears on the screen: Picture, Sound, Channel, Setup, Input.
2	▲ / ▼	Select an icon with the ▲ or ▼ button.
3	ENTER	Press ENTER to access the sub-menu.
4	▲ / ▼	Select the desired submenu with the ▲ or ▼ button.
5	◀ / ▶	Adjust the value of an item with the ◀ or ▶ button. The adjustment in the OSD may differ depending on the selected menu.
6	ENTER	Press ENTER to complete the configuration.
7	EXIT	Press EXIT.

Channel Menu

Channel List

MENU → Channel → Channel List → ENTER

Using the Channel List, you can conveniently add/delete or lock/unlock channels.

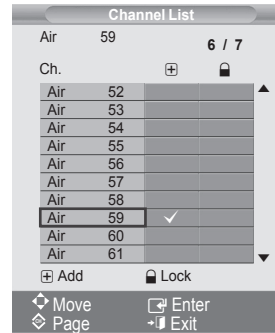
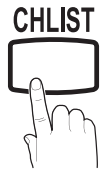

Adding / Deleting channels

You can add or delete channels.

Move to the field by pressing the ◀ / ▶ buttons, select a channel to be added, and press the ENTER button to add the channel.

If you press the ENTER button again, the ✓ symbol next to the channel disappears and the channel is not added.

Locking / Unlocking channels

This feature allows you to prevent unauthorized users, such as children, from watching unsuitable programmes by muting out video and audio.

Move to the field by pressing the ◀ / ▶ buttons, select a channel to be locked, and press the ENTER button.

This function is available only when the **Child Lock** is set to on.

The PIN number input screen appears. Enter your 4 digit PIN number. The default PIN number is "0-0-0-0".

Memorizing channels

 MENU  → Channel → ENTER 

Air / Cable (Air / STD / HRC / IRC)

Before your television can begin memorizing the available channels, you must specify the type of signal source that is connected to the TV (i.e. an Air or a Cable system).

 **STD, HRC** and **IRC** identify various types of cable TV systems. Contact your local cable company to identify the type of cable system that exists in your particular area. At this point the signal source has been selected.

Auto Program

The TV will begin memorizing all of the available channels.

NOTE

- If the channel is locked, the PIN input screen appears.
- All available channels are automatically stored in memory. It takes approximately 3 to 10 minutes to memorize channels.
- If you want to stop Auto Programming, press the ENTER  button.

Other Features

 MENU  → Channel → ENTER 

Fine Tune

If the reception is clear, you do not have to fine tune the channel, as this is done automatically during the search and store operation. If the signal is weak or distorted, fine tune the channel manually.

- Select **Fine Tune** in the **Channel** menu.

 Fine tuned channels that have been saved are marked with an asterisk "*" on the right-hand side of the channel number in the channel banner.

 To reset the fine-tuning, select **Reset**.

Color System (Auto / PAL-M / PAL-N / NTSC)

Normally the TV can receive image and sound with good quality in **Auto** mode. This mode detects the color signal sources automatically. If the color implementation is unsatisfactory, select any of **PAL-M**, **PAL-N** or **NTSC**.

Picture Menu

Changing the Preset Picture Mode

 MENU  → Picture → Mode → ENTER 



Mode

Select your preferred picture type by pressing the **P.MODE** button.



- **Dynamic:** Suitable for a bright room.
- **Standard:** Suitable for a normal environment.
- **Movie:** Suitable for watching movies in a dark room.

Adjusting picture settings

 MENU  → Picture → Backlight → ENTER 

Backlight / Contrast / Brightness / Sharpness / Color / Tint (G/R)

Your television has several setting options for picture quality control.

NOTE

- When you make changes to **Backlight, Contrast, Brightness, Sharpness, Color** or **Tint (G/R)** the OSD will be adjusted accordingly.
- Settings can be adjusted and stored for each external device connected to the TV.

Basic Features

Changing the Picture Options

Advanced Settings

MENU → Picture → Advanced Settings → ENTER

(available in **Standard / Movie** mode)

Compared to previous models, new Samsung TVs have more precise pictures.

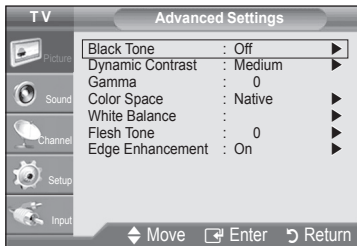

- **Black Tone (Off / Dark / Darker / Darkest):** Select the black level to adjust the screen depth.
- **Dynamic Contrast (Off / Low / Medium / High):** Adjust the screen contrast.
- **Gamma:** Adjust the primary color intensity.
- **Color Space (Auto / Native):** Adjust the range of colors available to create the image.
- **White Balance:** Adjust the color temperature for a more natural picture.
R-Offset / G-Offset / B-Offset: Adjust each color's (red, green, blue) darkness.
R-Gain / G-Gain / B-Gain : Adjust each color's (red, green, blue) brightness.
Reset: Resets the **White Balance** to its default settings.
- **Flesh Tone:** Emphasize pink "flesh tone".
- **Edge Enhancement (Off / On):** Emphasize object boundaries.

Picture Options

MENU → Picture → Picture Options → ENTER

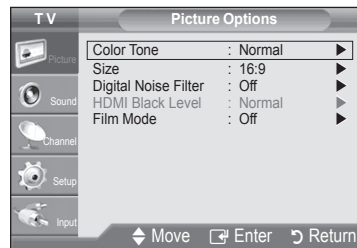

- **Color Tone (Cool / Normal / Warm1 / Warm2)**

Warm1 or **Warm2** is only activated when the picture mode is **Movie**.

Settings can be adjusted and stored for each external device connected to an input on the TV.

- **Size:** Your cable box/satellite receiver may have its own set of screen sizes as well. However, we highly recommend you use 16:9 mode most of the time.



16:9: Sets the picture to 16:9 wide mode.

Wide Zoom: Magnifies the picture size more than 4:3.

Adjusts the position() by using ▲, ▼ buttons.

Zoom: Magnifies the 16:9 wide

Adjusts the position() or size() by using ▲, ▼ button.

4:3: Sets the picture to basic (4:3) mode.

Do not watch in 4:3 format for a long time. Traces of borders displayed on the left, right and center of the screen may cause image retention (screen burn) which are not covered by the warranty.

Screen Fit: Displays the full image without any cut-off when HDMI (720p / 1080i / 1080p) or Component (1080i / 1080p) signals are input.

NOTE

- Depending on the input source, the picture size options may vary.
- The available items may differ depending on the selected mode.

- Settings can be adjusted and stored for each external device connected to an input of the TV.
- After selecting **Screen Fit** in HDMI (1080i / 1080p) or Component (1080i / 1080p) mode: Adjusts the position(☐) by using ▲, ▼ button. Select the **Reset**, if you want to reset the position you adjusted.
- If you use the **Screen Fit** function with HDMI 720p input, 1 line will be cut at the top, bottom, left and right as in the overscan function.

Input Source	Picture Size
TV, AV, Component (480i, 480p)	16:9, Wide Zoom, Zoom, 4:3
Component (1080i, 1080p), HDMI (720p, 1080i, 1080p)	16:9, Wide Zoom, Zoom, 4:3, Screen Fit



- **Digital Noise Filter (Off / Low / Medium / High / Auto):** If the broadcast signal received by your TV is weak, you can activate the **Digital Noise Filter** feature to reduce any static and ghosting that may appear on the screen.
 - ✎ When the signal is weak, try other options until the best picture is displayed.
- **HDMI Black Level (Normal / Low):** Selects the black level on the screen to adjust the screen depth.
 - ✎ Available only in HDMI mode (RGB signals).
- **Film Mode (Off / Auto):** Sets the TV to automatically sense and process film signals from all sources and adjust the picture for optimum quality.
 - ✎ Available in TV, AV, COMPONENT (480i / 1080i) and HDMI (1080i).

Reset (OK / Cancel)

Resets your current picture mode to it's default settings.

Sound Menu



Changing the Preset Sound Mode

 MENU  → Sound → Mode → ENTER 

Mode

- **Standard:** Selects the normal sound mode.
- **Music:** Emphasizes music over voices.
- **Movie:** Provides the best sound for movies.
- **Clear Voice:** Emphasizes voices over other sounds.
- **Custom:** Recalls your customized sound settings.

Adjusting sound settings

 MENU  → Sound → Equalizer → ENTER 

Equalizer

Adjusts the sound mode.

- **Balance L/R:** Adjusts the balance between the right and left speaker.
- **100Hz / 300Hz / 1KHz / 3KHz / 10KHz (Bandwidth Adjustment):** Adjusts the level of specific bandwidth frequencies.

Sound Systems, Etc.

SRS TruSurround HD (Off / On)

This feature allows you to experience deep and full surround sound as if you are sitting in a movie theater or concert hall.

Select this when you are listening to a DVD or to music.



Multi-Track Sound (MTS)

(Analog channels only)

- **Mono:** Choose for channels that are broadcasting in mono or if you are having difficulty receiving a stereo signal.
- **Stereo:** Choose for channels that are broadcasting in stereo.
- **SAP:** Choose to listen to the Separate Audio Program, which is usually a foreign-language translation.

✎ Depending on the particular program being broadcasted, you can listen to **Mono**, **Stereo** or **SAP**.

Auto Volume (Off / On)

To equalize the volume level on each channel, set to **Normal**.



Basic Features

Setup Menu



Setting the Time



 MENU  → Setup → Time → ENTER 

Time

- **Clock Set:** Setting the clock is for using various timer features of the TV
 -  The current time will appear every time you press the **INFO** button.
 -  If you disconnect the power cord, you have to set the clock again
 -  You can set the **Month, Day, Year, Hour** or **Minute** directly by pressing the number buttons on the remote control.

Using the Sleep Timer

 MENU  → Setup → Time → Sleep Timer → ENTER 

- **Sleep Timer** : Automatically shuts off the TV after a preset period of time. (30, 60, 90, 120, 150 and 180 minutes).
 -  To cancel the **Sleep Timer**, select **Off**.

Setting the On/Off Time

 MENU  → Setup → Time → Timer 1 → ENTER 

- **Timer 1 / Timer 2 / Timer 3:** Three different on / off timer settings can be made. You must set the clock first.



On Time / Off Time: Set the hour, minute, am / pm, and activate / inactivate. (To activate the timer with the setting you've chosen, set to **Activate**.)



Repeat: Select **Once, Everyday, Mon~Fri, Mon~Sat, Sat~Sun** to set at you convenience.

Volume: Set the desired volume level.

Channel: Select the desired channel.

 **Auto Power Off** (available only when the TV is turned on by the Timer): The TV will be automatically turned off after 3 hours of being left idle to prevent overheating.

Locking Programs

 MENU  → Setup → ENTER 

Child Lock (Off / On)

Lock channels in **Channel List**, to prevent unauthorized users, such as children, from watching unsuitable program.

 The PIN input screen appears before the setup screen.



 Available only when the **Input** source is set to **TV**.

Change PIN

The Change PIN screen will appear. Choose any 4 digits for your PIN and enter it in the **Enter New PIN**. Re-enter the same 4 digits in the **Confirm New PIN**. When the Confirm screen appears, press the OK button. Your PIN has been memorized.

 If you forget the PIN, press the remote-control buttons in the following sequence, which resets the pin to "0-0-0-0": **POWER** (off) → **MUTE** → 8 → 2 → 4 → **POWER** (on).

Other Features

 MENU  → Setup → ENTER 

Language

Set the menu language.

Caption

(On-Screen Text Messages)

- **Caption (Off / On):** You can switch the caption function on or off. If captions are not available, they will not be displayed on the screen.

 The Caption feature does not work in Component or HDMI modes.

- **Mode:** You can select the desired caption mode.
- **Channel:** You can select the desired channel.
- **Field:** You can select the desired field.

 The availability of captions depends on the program being broadcasted.

Game Mode (Off / On)

When connecting to a game console such as PlayStation™ or Xbox™, you can enjoy a more realistic gaming experience by selecting game mode.

NOTE

- Precautions and limitations for game mode
 - To disconnect the game console and connect another external device, set **Game Mode** to **Off** in the setup menu.
 - If you display the TV menu in **Game Mode**, the screen shakes slightly.
- **Game Mode** is not available when the input source is set to TV.
- After connecting the game console, set **Game Mode** to **On**. Unfortunately, you may notice reduced picture quality.
- If **Game Mode** is **On**:
 - **Picture** mode is set to **Standard** and **Sound** mode is set to **Movie**.
 - **Equalizer** is not available.

Melody (Off / Low / Medium / High)

Set so that a melody plays when the TV is turned on or off.

NOTE

- Only available when the Input source is set to TV. To turn the melody off, set **Melody** to **Off**.
- The **Melody** does not play.
 - When no sound is output from the TV because the **MUTE** button has been pressed.
 - When no sound is output from the TV because the volume has been reduced to minimum with the **VOL –** button.
 - When the TV is turned off by **Sleep Timer** function.

Energy Saving

(Off / Low / Medium / High / Auto)

This feature adjusts the brightness of the TV in order to reduce power consumption. When watching TV at night, set the **Energy Saving** mode option to **High** to reduce eye fatigue as well as power consumption.

Advanced Features

Media Play

MEDIA.P



Enjoy photos and/or music files saved on a USB Mass Storage Class (MSC) device.



MENU → Input → Media Play (USB)
→ ENTER



Connecting a USB Device

1. Turn on your TV.
2. Connect a USB device containing photo and/or music files to the **USB** jack on the rear of the TV.
3. When the **Input** selection screen is displayed, press the **▶** button to select **Media Play (USB)**, then press the **ENTER** button.

TV Rear Panel

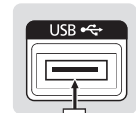

USB Drive



Using the Media Play Menu

Viewing a Photo (or Slide Show)

1. Press the **MENU** button. Press the **▲** or **▼** button to select **Input**, then press the **ENTER** button.
2. Press the **▲** or **▼** button to select **Media Play (USB)**, then press the **ENTER** button.
3. Press the **▲** or **▼** button to select the corresponding USB Memory Device, then press the **ENTER** button.
 - The Media Play menu differs depending on the USB Memory Device connected to TV.
 - Some devices may not be supported due to compatibility problems.
4. Press the **◀** or **▶** button to select an icon (**Photo**, **Music**, **Setup**), then press the **ENTER** button.



It might not work properly with unlicensed multimedia files.



Need-to-Know List before using **Media Play (USB)**

- Only alphanumeric characters must be used as a folder name or file name (photo, music).
- The file system only supports FAT16/32 (The NTFS file system is not supported) Certain types of USB Digital camera and audio devices may not be compatible with this TV.
- Media Play (USB) only supports the USB Mass Storage Class device (MSC). MSC is a Mass Storage Class Bulk-Only Transport device. Examples of MSC are Thumb drives and Flash Card Readers (Both USB and HUB are not supported.)
- Before connecting your device to the TV, please back up your files to prevent them from damage or loss of data. SAMSUNG is not responsible for any data file damage or data loss.
- Please connect directly to the **USB** port of your TV. If you are using a separate cable connection, there may be a USB Compatibility problem.
- Only MP3 and JPEG file formats are supported.

- The Media Play (USB) mp3 format only supports music files with a high sampling frequency (32 kHz, 44.1 kHz, or 48kHz).
- We recommend the sequential jpeg format.
- Do not disconnect the USB device while it is loading.
- MSC supports MP3 and JPEG files, and the PTP device supports JPEG files only.
- MTP (Media Transfer Protocol) is not supported.
- The playing duration of an mp3 file may be displayed as “00:00:00” if its playing time information is not found at the start of the file.
- The higher the resolution of the image, the longer it takes to display on the screen.
- The Photo or Music List displays up to 300 folders or files.
- Loading may take some time depending on the size of the file.
- MP3 files with DRM that have been downloaded from a non-free site cannot be played.
- Digital Rights Management (DRM) is a technology that supports the creation, distribution and management of the content in an integrated and comprehensive way, including the protection of the rights and interests of the content providers, the prevention of the illegal copying of contents, as well as managing billings and settlements.
- If a USB extension cable is used, the USB device may not be recognized or the files on the device may not be read.
- If a USB device connected to the TV is not recognized, the list of files on the device is corrupted or a file in the list is not played, connect the USB device to the PC, format the device and check the connection.
- If a file deleted from the PC is still found when Media Play is run, use the “Empty the Recycle Bin” function on the PC to permanently delete the file.

Photo

Viewing a Photo (or Slide Show)

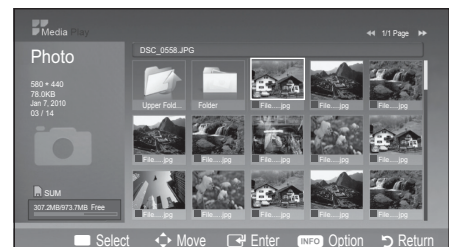

1. Press the **INFO** button to display the option **Start Slide Show**, **Select All**, **Deselect All**.
 2. Press the **▲** or **▼** button to select **Start Slide Show** then press the **ENTER**  button.
 -  During the slide show, files are displayed in order from the currently shown file.
 -  MP3 files can be automatically played during the Slide Show if the Default **Background Music** is set to **On**. To enable this function, MP3 files and other photo files must be located in the same folder on the USB Memory Device.
-  Press the **INFO** button during the slide show to set the following options **Slide Show Speed**, **Background Music**, **Background Music Setting**, **List**. Press the **▲** or **▼** button to select the option, then press the **ENTER**  button.
- After setting the option press the **ENTER**  button to make a change.
-  Press the **INFO** button during the photo view to set the following options **Start Slide Show**, **Zoom**, **Rotate**, **List**. Press the **▲** or **▼** button to select the option, then press the **ENTER**  button.
- After setting the option press the **ENTER**  button to make a change.



Advanced Features

Music

Using the MP3 List



	Folder icon
	Music list icon
	Move to the previous folder stage icon

 The selected file is displayed on the top with its playing time.

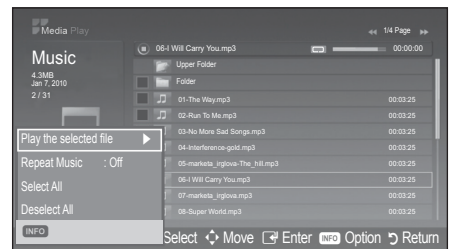
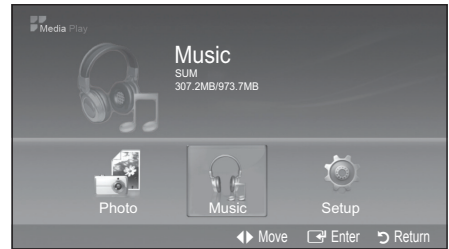
- To select all files or a file, press the **INFO** button to display the **Music** menus.
Press the **ENTER** button to select **Play**, **Play the selected file**, **Repeat Music**, **Select All** or **Deselect All**.
- Press the **▲** or **▼** button to move to an icon, then press the **ENTER** button.
Pressing the **ENTER** button over a musical note icon immediately plays the music file.
Pressing the **ENTER** button over a folder icon shows the music files included in the folder.





■ **Play:** Select to play MP3 files.

-  This menu only shows files with the MP3 file extension. Files with other file extensions are not displayed, even if they are saved on the same USB device.
-  To adjust the music volume, press the **— VOL +** button on the remote control. To mute the sound, press the **MUTE** button on the remote control.

■ **Repeat Music (On / Off):** Select to repeatedly play MP3 files in the current folder.

Playing Music

- Only displays files with the MP3 file extension. Other file extensions are not displayed, even if they are saved on the same USB device.
- If the sound is strange when playing MP3 files, adjust the **Equalizer** and **SRS TruSurround HD** in the **Sound** menu. (An over-modulated MP3 file may cause a sound problem.)
- Music function information icons

	Repeat Mode is On.
	Repeat Mode is Off.

Setup

Using the Setup Menu

- **Slide Show Speed:** Select to control the slide show speed. You can select **Fast**, **Normal** or **Slow**.
- **Background Music:** Select to determine whether to play an MP3 file during a slide show. You can select Music **On** or Music **Off**.
- **Background Music Setting:** While a slide show is in progress, use the **Background Music Setting** to select a music file to listen to. Select an MP3 file as the background music.
- **Repeat Music:** Select to determine whether to repeat playing the music when all MP3 files in the current folder have been played.
- **Screen Saver:** Select to set the waiting time before the screen saver appears. The screensaver will appear when no button is pressed for **4 hours**, **8 hours**, **10 hours**.

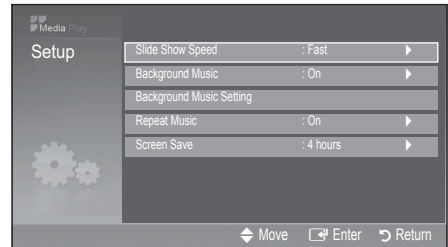

Playing the selected photos / music files

- Press the Yellow button.
- Repeat the above operation to select desired photos / music files.
 - ✎ Selected photos or files are marked with the symbol ✓. To cancel a selection, press the Yellow button again.
- Press the ENTER  button to play the selected photos or files.

Other Information

Installing the Wall Mount

Installing the Wall Mount Kit

The wall mount kit (sold separately) allows you to mount the TV on the wall.

For detailed information on installing the wall mount, see the instructions provided with the wall mount items. Contact a technician for assistance when installing the wall mount bracket. Samsung Electronics is not responsible for any damage to the product or injury to yourself or others if you elect to install the TV on your own.

Wall Mount Kit Specifications (VESA)

Case A. Installing the SAMSUNG Wall-Mount

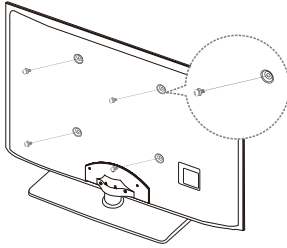

<Only LED-TV 32", 40">

Case B. Installing another company's Wall-Mount

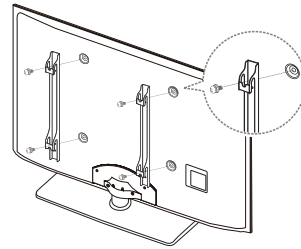

The wall mount kit is not supplied, but sold separately.

Install your wall mount on a solid wall perpendicular to the floor. When attaching to other building materials, please contact your nearest dealer. If installed on a ceiling or slanted wall, it may fall and result in severe personal injury.

NOTE

- Standard dimensions for wall mount kits are shown in the table below.
- When purchasing our wall mount kit, a detailed installation manual and all parts necessary for assembly are provided.
- Do not use screws that do not comply with the VESA standard screw specifications.
- Do not use screws that are longer than the standard dimension or do not comply with the VESA standard screw specifications. Screws that are too long may cause damage to the inside of the TV set.
- For wall mounts that do not comply with the VESA standard screw specifications, the length of the screws may differ depending on the wall mount specifications.
- Do not fasten the screws too strongly; this may damage the product or cause the product to fall, leading to personal injury. Samsung is not liable for these kinds of accidents.
- Samsung is not liable for product damage or personal injury when a non-VESA or non-specified wall mount is used or the consumer fails to follow the product installation instructions.
- Do not mount the TV at more than a 15 degree tilt.
- Always use two people to mount the TV to a wall.

Product Family	inches	VESA Spec. (A * B)	Standard Screw	Quantity
LCD-TV	19~22	75 X 75	M4	4
	26	200 X 100		
	32~40	200 X 200	M6	
	46	400 X 400	M8	
LED-TV	19~22	75 X 75	M4	4
	26	200 X 100	M8	
	32~40	200 X 200		
	46~60	400 X 400		
	65~75	600 X 400		

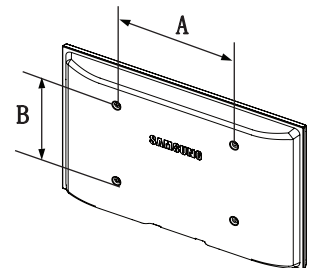

Do not install your Wall Mount Kit while your TV is turned on. It may result in personal injury due to electric shock.

Securing the TV to the Wall



Caution: Pulling, pushing, or climbing onto the TV may cause the TV to fall. In particular, ensure that your children do not hang over or destabilize the TV; doing so may cause the TV to tip over, resulting in serious injuries or death. Follow all safety precautions provided on the included Safety Flyer. For added stability, install the anti-fall device for safety purposes, as follows.

To avoid the TV from falling

Since the necessary clamps, screws, and string are not supplied, please purchase these additionally.

1. Drive the screws into the clamps and firmly fasten them onto the wall. Make sure the screws are firmly fixed into the wall.

Screw Specifications

- For a 32 ~ 40 Inch LCD TV: M6
For a 19 ~ 27 inch LED TV: M4
For a 32 ~ 65 inch LED TV: M8

2. Remove the screws from the center back of the TV, put the screws into the clamps, and then fasten the screws onto the TV again.
3. Connect the clamps fixed onto the TV and the clamps fixed onto the wall with a strong string and then tie the string tightly.

Verify all connections are properly secured. Periodically check connections for any sign of fatigue for failure. If you have any doubt about the security of your connections, contact a professional installer.

Install the TV near to the wall so that it does not fall backwards.

It is safe to connect the string so that the clamps fixed on the wall are equal to or lower than the clamps fixed on the TV. Untie the string before moving the TV.

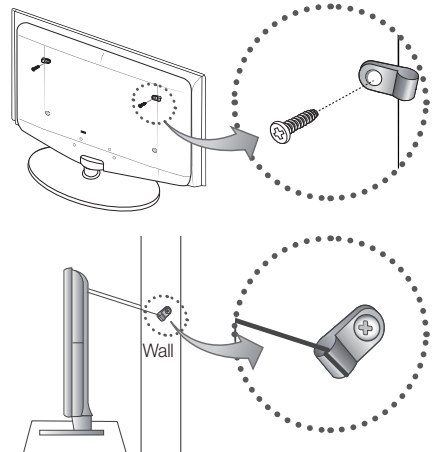

Anti-theft Kensington Lock

The Kensington Lock is not supplied by Samsung. It is a device used to physically fix the system when using it in a public place. The appearance and locking method may differ from the illustration depending on the manufacturer. Refer to the manual provided with the Kensington Lock for additional information on proper use.

Please find a “K” icon on the rear of the TV.
A kensington slot is beside the “K” icon.

The position and color may differ depending on the model.

To lock the product, follow these steps:

1. Wrap the Kensington lock cable around a large, stationary object such as desk or chair.
2. Slide the end of the cable with the lock attached through the looped end of the Kensington lock cable.
3. Insert the locking device into the Kensington slot on the product (1).
4. Lock the lock.

These are general instructions. For exact instructions, see the User manual supplied with the locking device.

The locking device has to be purchased separately.

The location of the Kensington slot may be different depending on the TV model.

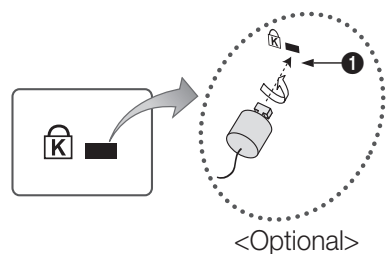

Other Information

Troubleshooting

If the TV seems to have a problem, first try this list of possible problems and solutions. If none of these troubleshooting tips apply, visit samsung.com, then click on Support, or call Samsung customer service center.

Issues	Solutions and Explanations
Poor picture	
The TV image does not look as good as it did in the store.	<ul style="list-style-type: none"> • If you have an analog cable/satellite box, upgrade to a digital set top box. Use HDMI or Component cables to deliver HD (high definition) picture quality. • Cable/Satellite subscribers: Try HD stations from the channel line up. • Air/Cable Antenna connection: Try HD stations after performing Auto program.  Many HD channels are upscaled from SD(Standard Definition) contents. • Adjust the Cable/Sat box video output resolution to 1080i or 720p.
The picture is distorted: macroblock error, small block, dots, pixelization.	<ul style="list-style-type: none"> • Compression of video contents may cause picture distortion especially in fast moving pictures such as sports and action movies. • Low signal level can cause picture distortion. This is not a TV problem. • Mobile phones used close to the TV (up to 3.3 ft) may cause noise in picture on TV.
Color is wrong or missing.	<ul style="list-style-type: none"> • If you're using a component connection, make sure the component cables are connected to the correct jacks. Incorrect or loose connections may cause color problems or a blank screen.
There is poor color or brightness.	<ul style="list-style-type: none"> • Adjust the Picture options in the TV menu. (Go to Picture mode / Color / Brightness / Sharpness) (P. 11) • Adjust Energy Saving option in the Setup menu. (P. 15) • Try resetting the picture to view the default picture setting. (Go to MENU - Picture - Reset) (P. 13)
There is a dotted line on the edge of the screen.	<ul style="list-style-type: none"> • If the picture size is set to Screen Fit, change it to 16:9. • Change cable/satellite box resolution.
The picture is black and white.	<ul style="list-style-type: none"> • If you are using an AV composite input, connect the video cable (yellow) to the Green jack of component input 1 on the TV.
When changing channels, the picture freezes or is distorted or delayed.	<ul style="list-style-type: none"> • If connected with cable box, please try to reset cable box. (reconnect AC cord and wait until cable box reboots. It may take up to 20 minutes) • Set output resolution of cable box to 1080i or 720p.
Sound Problem	
There is no sound or the sound is too low at maximum volume.	<ul style="list-style-type: none"> • Please check the volume the of device (Cable/Sat Box, DVD, Blu-ray etc) connected to your TV.
The picture is good but there is no sound.	<ul style="list-style-type: none"> • If you are using an external device, check the device's audio output option (ex. you may need to change your cable box's audio option to HDMI when you have a HDMI connected to your TV). • If you are using a DVI to HDMI cable, a separate audio cable is required. • Reboot the connected device by reconnecting the device's power cable.
The speakers are making an inappropriate noise.	<ul style="list-style-type: none"> • Check a cable connections. Make sure a video cable is not connected to an audio input. • For Antenna or Cable connections, check the signal information. Low signal level may cause sound distortion.

Issues	Solutions and Explanations
No Picture, No Video	
The TV will not turn on.	<ul style="list-style-type: none"> • Make sure the AC power cord is securely plugged in to the wall outlet and the TV. • Make sure the wall outlet is working. • Try pressing the POWER button on the TV to make sure the problem is not the remote. If the TV turns on, refer to 'Remote control does not work' below.
The TV turns off automatically.	<ul style="list-style-type: none"> • Ensure the Sleep Timer is set to Off in the Setup menu. (P. 14) • If your PC is connected to the TV, check your PC power settings. • Make sure the AC power cord is plugged in securely to the wall outlet and the TV. • When watching TV from an antenna or cable connection, the TV will turn off after 10 - 15 minutes if there is no signal.
There is no picture/Video.	<ul style="list-style-type: none"> • Check cable connections. (remove and reconnect all cables connected to the TV and external devices). • Set your external devices' (Cable/Sat Box, DVD, Blu-ray etc) video outputs to match the connections to the TV input. For example, if an external device's output is : HDMI, it should be connect to an HDMI input on the TV. • Make sure your connected devices are powered on. • Be sure to select the TV's correct source by pressing the SOURCE button on the remote control. • Reboot the connected device by reconnecting the device's power cable.
RF(Cable/Antenna) Connection	
The TV is not receiving all channels.	<ul style="list-style-type: none"> • Make sure the coaxial cable is connected securely. • Please try Auto Program to add available channels to the channel list. Go to MENU - Channel - Auto program then select Auto and make sure correct Cable TV signal type is set in the menu. (P. 11) • Verify the Antenna is positioned correctly.
The picture is distorted: macroblock, error, small block, dots, pixelization.	<ul style="list-style-type: none"> • Compression of video contents may cause picture distortion. especially on fast moving pictures such as sports and action movies. • A low signal can cause picture distortion. This is not a TV problem.
Others	
Purple/green rolling horizontal bars and buzzing noise from the TV speakers with Component cable connection.	<ul style="list-style-type: none"> • Remove the left and right audio connections from the set-top-box. If the buzzing stops, this indicates that the set-top-box has a grounding issue. Replace the Component video cables with an HDMI connection.
Picture is not shown in full screen.	<ul style="list-style-type: none"> • Black bars on each side will be shown on HD channels when displaying upscaled SD (4:3) contents. • Black bars on Top & Bottom will be shown on movies that have aspect ratios different from your TV. • Adjust picture size option on your external device or TV to full screen.
Remote control does not work.	<ul style="list-style-type: none"> • Replace the remote control batteries with correct polarity (+/-). • Clean the transmission window located on the top of the remote. • Try pointing the remote directly at the TV from 5~6 feet away.

Other Information

Issues	Solutions and Explanations
Others	
Can not control TV power or volume with Cable/Sat box remote control.	<ul style="list-style-type: none"> Program the Cable/Sat remote control to operate the TV. Refer to Cable/Sat user manual for SAMSUNG TV code.
A " Mode Not Supported " message appears.	<ul style="list-style-type: none"> Check the supported resolution of the TV and adjust the external device's output resolution accordingly. Refer to resolution settings in this manual.
Caption on TV menu is greyed out.	<ul style="list-style-type: none"> Caption can not be selected in the TV menu when connected via HDMI or Component. Caption must be activated on the external device.
There is a plastic smell from the TV.	<ul style="list-style-type: none"> This smell is normal and will dissipate over time.
TV is tilted to right or left side.	<ul style="list-style-type: none"> Remove the stand base from TV and reassemble.
Can not assemble stand base.	<ul style="list-style-type: none"> Make sure TV is placed on flat surface. If can not remove screws from TV, please use magnetized screw driver.
Channel menu is grey out (unavailable).	<ul style="list-style-type: none"> Channel menu is only available when TV source is selected (Antenna or Cable).
Your settings are lost after 30 minutes or every time TV is turned off.	<ul style="list-style-type: none"> If TV is in the Store Demo mode, it will reset audio and picture settings every 30 minutes. Please change from Store Demo mode to Home Use mode in the Plug & Play procedure. Press the SOURCE button to select TV mode, go to MENU → Setup → Plug & Play → ENTER .
Intermittent loss of audio or video.	<ul style="list-style-type: none"> Check cable connections and reconnect. Can be caused by using overly rigid or thick cables. Make sure the cables are flexible enough for long term use. If wall mounting, we recommend using cables with 90 degree connectors.
You may see small particles if you look closely at the edge of the bezel surrounding the TV screen.	<ul style="list-style-type: none"> This is part of the product's design and is not a defect.
POP (TV's internal banner ad) appears on the screen.	<ul style="list-style-type: none"> Select Home Use under Plug & Play mode. For details, refer to Plug & Play (Initial Setup). (P. 6)

 This TFT LCD/LED panel uses a panel consisting of sub pixels which require sophisticated technology to produce. However, there may be a few bright or dark pixels on the screen. These pixels will have no impact on the performance of the product.

Storage and Maintenance

 If you remove the attached sticker on the TV screen, clean the residues and then watch TV.

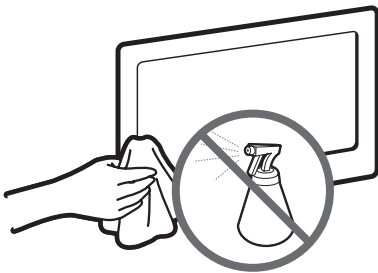

Do not spray water or a cleaning agent directly onto the product. Any liquid that goes into the product may cause a failure, fire, or electric shock.

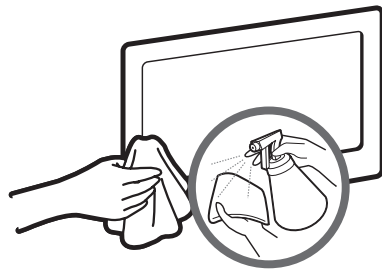

Clean the product with a soft cloth dipped in a small amount of water.

Specifications

Environmental Considerations			
Operating Temperature	50°F to 104°F (10°C to 40°C)		
Operating Humidity	10% to 80%, non-condensing		
Storage Temperature	-4°F to 113°F (-20°C to 45°C)		
Storage Humidity	5% to 95%, non-condensing		
Model Name	UN19D4003	UN32D4003	LN32D403
Display Resolution	1360X768		
Screen Size (Diagonal)	19 inches (18.5" measured diagonally)	32 inches (31.5" measured diagonally)	32 inches (31.5" measured diagonally)
Sound Output	3W X 2		
Dimensions (WxDxH)	5W X 2		
Body	17.6 X 1.5 X 10.9 inches (447.2 X 39.9 X 277.8 (mm))	29.7 X 1.8 X 17.8 inches (756.4 X 47.8 X 454.0 (mm))	30.8 X 3.9 X 19.8 inches (784.4 X 98.1 X 502.9 (mm))
With stand	17.6 X 4.8 X 12.3 inches (447.2 X 124.0 X 312.4 (mm))	29.7 X 7.1 X 19.6 inches (756.4 X 182.4 X 498.1 (mm))	30.8 X 7.1 X 21.4 inches (784.4 X 182.4 X 545.3 (mm))
Weight			
Without Stand	6.1 lbs (2.8 kg)	13.8 lbs (6.3 kg)	16.7 lbs (7.6 kg)
With Stand	6.3 lbs (2.9 kg)	15.8 lbs (7.2 kg)	18.9 lbs (8.6 kg)
Model Name	UN22D5003	UN40D5003	LN40D503
Display Resolution	1920X1080		
Screen Size (Diagonal)	22 inches (21.5" measured diagonally)	40 inches (40.0" measured diagonally)	40 inches (40.0" measured diagonally)
Sound Output	3W X 2		
Dimensions (WxDxH)	10W X 2		
Body	20.3 X 1.5 X 12.4 inches (515.8 X 39.9 X 315.6 (mm))	37.1 X 2.0 X 22.1 inches (943.8 X 51.0 X 561.4 (mm))	38.1 X 3.8 X 23.0 inches (970.0 X 98.1 X 586.6 (mm))
With stand	20.3 X 4.8 X 13.7 inches (515.8 X 124.0 X 350.0 (mm))	37.1 X 8.6 X 23.7 inches (943.8 X 219.4 X 603.5 (mm))	38.1 X 8.1 X 24.7 inches (970.0 X 206.9 X 629.1 (mm))
Weight			
Without Stand	7.4 lbs (3.4 kg)	21.1 lbs (9.6 kg)	25.5 lbs (11.6 kg)
With Stand	7.7 lbs (3.5 kg)	24.2 lbs (11.0 kg)	29.3 lbs (13.3 kg)

 Design and specifications are subject to change without prior notice.

 For information about power supply, and more about power consumption, refer to the label attached to the product.

License



TruSurround HD, SRS and  symbol are trademarks of SRS Labs, Inc.
TruSurround HD technology is incorporated under license from SRS Labs, Inc.

Open Source License Notice

In the case of using open source software, Open Source Licenses are available on the product menu.
Open source used in this product can be found on the following webpage. (<http://opensource.samsung.com>)
Open source License Notice is written only English.

Other Information

Index

A

Antenna	6
Audio Out jack	7
Auto Program	11

B

Balance	13
---------	----

C

Cables	9
Caption	15
Clear Voice	13
Component	7
Composite	9

D

Dynamic Contrast	12
------------------	----

E

Energy Saving	15
Equalizer	13

H

HDMI	7
------	---

I

Input Source	9
--------------	---

L

Language	15
License	25

M

Media Play	16
Melody	15
MP3 Play	18
MTS	13

O

Optimal resolution	8
--------------------	---

P

Photo	17
Power Indicator	4

R

Remote Control	5
Reset	13

S

Screen Fit	12
Sleep Timer	14
Slide Show	17
Source List	9
Standby mode	4

T

Timer	14
-------	----

V

Volume	5
--------	---

W

Wall Mount	20
White Balance	12

Las figuras y las ilustraciones de este Manual del usuario se proporcionan como referencia solamente y pueden ser diferentes del aspecto real del producto. El diseño y las especificaciones del producto están sujetos a cambios sin previo aviso.

Información importante sobre la garantía relativa al formato de visualización del televisor

Para obtener más información sobre los términos de la garantía, consulte la tarjeta de garantía.

Las pantallas LCD/LED con formato de pantalla panorámica (16:9, la relación de aspecto ancho:alto de la pantalla) están diseñadas principalmente para visualizar vídeos de movimiento de formato panorámico. Las imágenes deben estar principalmente en el formato panorámico de relación 16:9, o ampliadas para llenar la pantalla si el modelo tiene esta opción y las imágenes están en movimiento constante. La visualización de imágenes y gráficos estáticos en la pantalla, como las barras oscuras laterales en programación y vídeos de televisión en formato estándar no ampliados, debe limitarse a no más del 5% del tiempo total de visualización del televisor por semana.

Asimismo, la visualización de otras imágenes estáticas y de texto, como informes bursátiles, pantallas de videojuegos, logotipos comerciales, sitios web o gráficos y patrones de ordenador, se debe limitar en todos los televisores al tiempo especificado más arriba. La visualización de imágenes estáticas que supere los límites de las instrucciones anteriores puede producir un envejecimiento desigual de las pantallas LCD/LED, lo que provocará una reproducción superpuesta sutil pero permanente de la imagen de la LCD/LED. Para evitarlo, varíe la programación y las imágenes y, sobre todo, visualice imágenes en movimiento a toda pantalla, no gráficos estáticos ni barras oscuras. En modelos de LCD/LED que ofrezcan opciones para el tamaño de la imagen, utilice estos controles para ver los distintos formatos como imagen a toda pantalla.

Tenga cuidado en la selección y duración de los formatos de televisión utilizados para la visualización. La garantía limitada de Samsung no cubre el envejecimiento desigual de la LCD/LED como resultado de la selección y el uso de formatos, así como otras imágenes retenidas.

Advertencia sobre las imágenes fijas

Evite mostrar en la pantalla imágenes fijas (como archivos de imágenes jpeg) o elementos con imágenes fijas (como logotipos de los programas de televisión o con formato de imagen 4:3; barras de cotizaciones o de noticias en la parte inferior de la pantalla, etc). Una visualización continuada de imágenes fijas puede crear imágenes fantasma en la pantalla LCD/LED, lo que afectará a la calidad de la imagen. Para reducir este riesgo, siga estas recomendaciones:

- Evite mostrar el mismo canal de televisión durante largos periodos de tiempo.
- Intente ver siempre las imágenes en pantalla completa, utilice el menú del formato de imagen del televisor para obtener la mejor coincidencia.
- Reduzca los valores del brillo y el contraste al mínimo necesario para conseguir la calidad de imagen deseada, ya que los valores superiores pueden acelerar la velocidad del proceso de quemado.
- Utilice con frecuencia todas las funciones del televisor diseñadas para reducir la retención de la imagen y el desgaste de la pantalla; consulte el apartado adecuado del manual del usuario para obtener más información.

Seguridad en el espacio de instalación

Mantenga la distancia requerida entre el producto y otros objetos (por ejemplo, paredes) para asegurar la ventilación adecuada.

En caso contrario, se podría producir un incendio por un incremento de la temperatura interna del producto.

Cuando utilice un soporte o un montaje mural, use sólo las piezas proporcionadas por Samsung Electronics.

- Si utiliza piezas proporcionadas por otros fabricantes, podría tener problemas con el producto o éste se podría caer con el riesgo de causar lesiones personales.

El aspecto puede variar según el producto.

Tenga cuidado al tocar el televisor porque algunas partes pueden estar calientes.

Instalación con un soporte

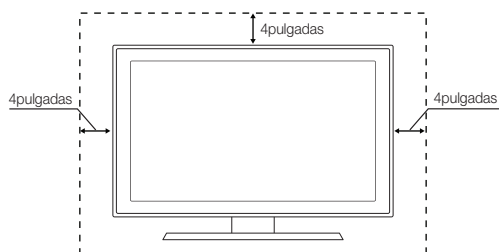

Instalación con un montaje mural

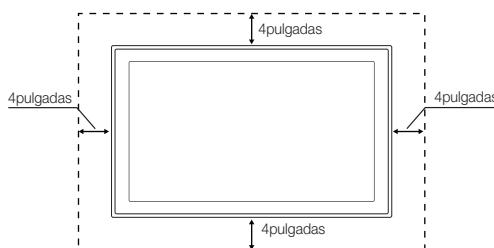

© 2011 Samsung Electronics Co., Ltd. All rights reserved.

Contenido

Introducción

- Listado de características 4
- Accesorios..... 4
- Aspecto general del panel de control 4
- Aspecto general del mando a distancia..... 5
- Conexión de una antena 6
- Plug & Play (configuración inicial)..... 6

Conexiones

- Conexión a un dispositivo AV 7
- Cambio de la fuente de entrada 9

Funciones básicas

- Cómo desplazarse por los menús..... 10
- Menú de canales 10
 - Memorización de canales 11
 - Otras funciones 11
- Menú de la imagen 11
 - Cambio del modo de imagen preseleccionado 11
 - Ajuste de la configuración de la imagen 11
 - Cambio de las opciones de la imagen 12
- Menú del sonido 13
 - Cambio del modo de sonido preseleccionado 13
 - Ajuste de la configuración del sonido 13
 - Configuración del sonido 13
- Menú de configuración 14
 - Configuración de la hora 14
 - Uso del temporizador de desconexión 14
 - Activación y desactivación del temporizador 14
 - Programas de bloqueo 14
 - Otras funciones 15

Funciones avanzadas

- Media Play (USB) 16
 - Conexión de un dispositivo USB 16

Información adicional

- Instalación del montaje mural..... 20
- Fijación del televisor a la pared..... 21
- Bloqueo antirrobo Kensington..... 21
- Solución de problemas 22
 - Almacenamiento y mantenimiento 24
- Especificaciones 25
 - Licencia 25
- Índice..... 26

¡Compruebe este símbolo!



TOOLS

Esta función se puede utilizar pulsando el botón TOOLS del mando a distancia.



Nota:
Información importante



Guía paso a paso :
Explica cómo acceder al menú.

Introducción

Listado de características

- **Reproductor multimedia:** Permite reproducir archivos de música, imágenes y películas guardados en un dispositivo USB o en el PC. (pág. 16)

Accesorios

- ✎ Asegúrese de que los siguientes elementos se incluyen con el televisor de pantalla TV. Si falta alguno, póngase en contacto con su distribuidor.
- ✎ El color y la forma de los componentes pueden variar según los modelos.

- Mando a distancia y pilas (2 x AAA) (No está disponible en algunas ubicaciones.)
- Paño de limpieza
- Manual del usuario
- Cable de alimentación
- Tarjeta de garantía / Guía de seguridad (No está disponible en algunas ubicaciones.)



Soporte sujetacables
(sólo modelo UN40D5003)

Montaje del soporte sujetacables (solo modelo UN40D5003)

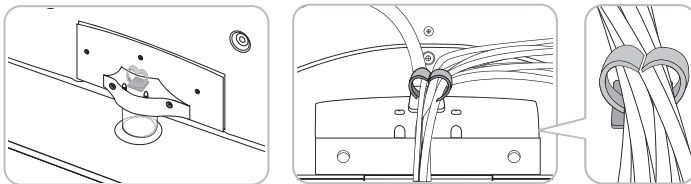

Aspecto general del panel de control

- ✎ El color y la forma del producto pueden variar según el modelo.

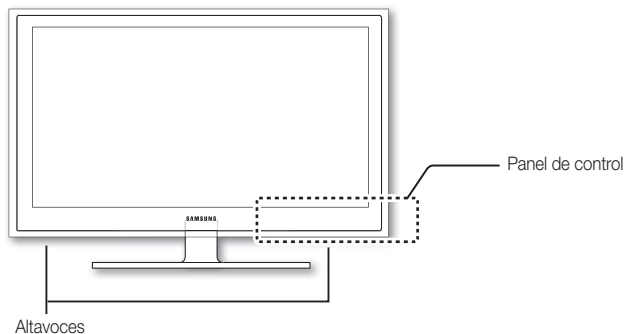

(interruptor de encendido / apagado)	Enciende o apaga el televisor.
Sensor del mando a distancia	El mando a distancia debe dirigirse hacia este punto del televisor.
SOURCE	Cambia entre todas las fuentes de entrada disponibles. En el menú en pantalla, utilice este botón como lo haría con el botón ENTER del mando a distancia.
MENU	Muestra un menú en pantalla, la OSD (visualización en pantalla), de las funciones del TV.
-VOL+	Ajusta el volumen. En la OSD, utilice estos botones -VOL+ de igual modo que los botones < y > del mando a distancia.
▼ CH ▲	Cambian los canales. En la OSD, utilice estos botones ▼ CH ▲ de igual modo que los botones ▼ y ▲ del mando a distancia.
Indicador de encendido	Parpadea y se apaga cuando se enciende el aparato y se ilumina en el modo en espera.

Modo de espera

No deje el televisor en modo de espera durante períodos largos de tiempo (cuando está de vacaciones, por ejemplo). Aunque esté apagado continúa consumiendo una pequeña cantidad de energía. Se recomienda desenchufar el cable de alimentación.

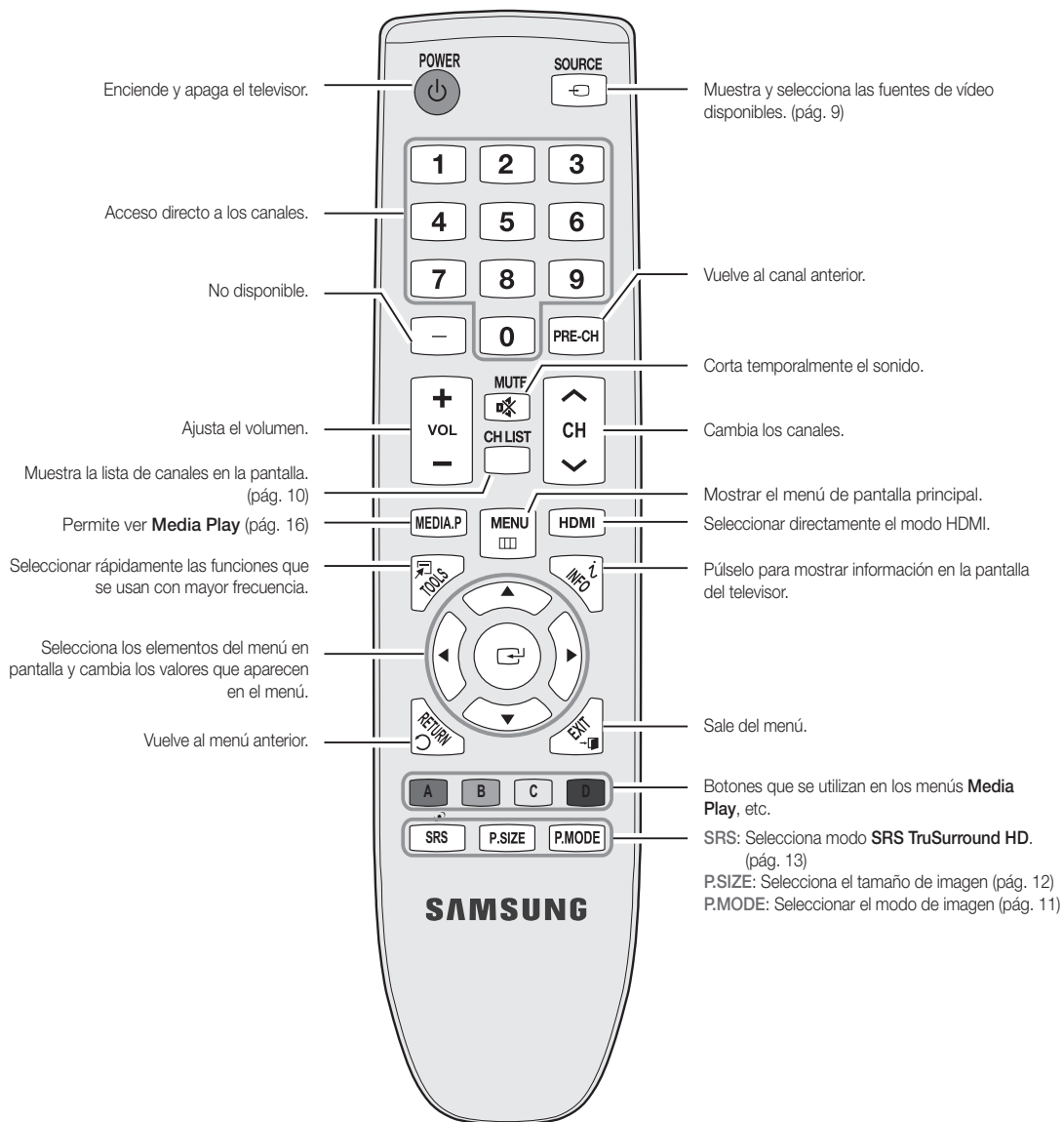

Instalación de las pilas (tamaño de las pilas: AAA)

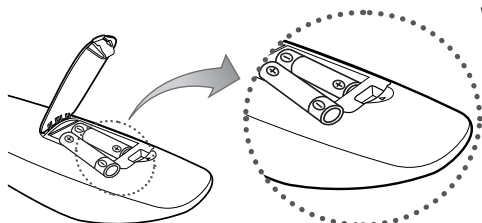

NOTA

- Utilice el mando a distancia a menos de 7 metros (23 pies) del televisor.
- Una luz muy brillante puede afectar al funcionamiento del mando a distancia. No lo utilice cerca de luces fluorescentes o de neón.
- El color y la forma pueden variar según el modelo.

Introducción

Conexión de una antena

Cuando el televisor se enciende por primera vez, los valores se inician de forma automática.



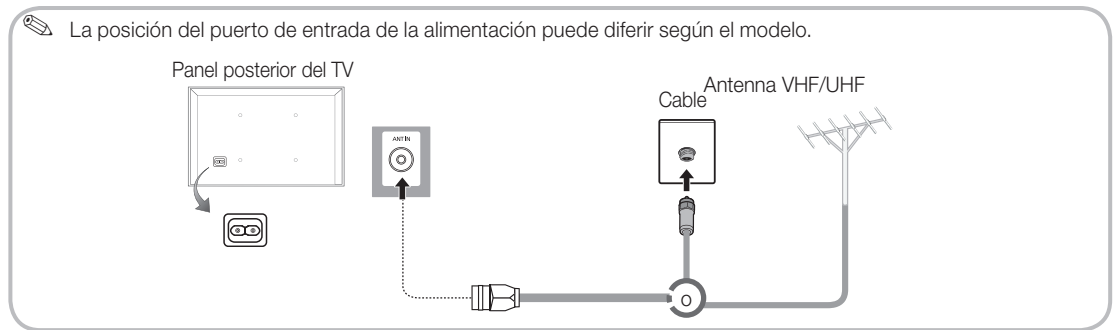





 Conexión del cable de alimentación y la antena.



Plug & Play (configuración inicial)

Cuando el televisor se enciende por primera vez, una secuencia de indicaciones en pantalla permite configurar los parámetros básicos. Pulse el interruptor de encendido/apagado . **Plug & Play** sólo está disponible cuando la fuente **Entrada** está configurada como TV.

 Para volver al paso anterior, pulse el botón rojo.

1	Selección de un idioma	Pulse los botones ▲ o ▼ y a continuación pulse el botón ENTER  . Seleccione el idioma deseado para la OSD (presentación en pantalla).	
2	Selección de Demo comercio o Uso domiciliario	Pulse los botones ◀ o ▶ y, a continuación, pulse el botón ENTER  . <ul style="list-style-type: none">• Seleccione el modo Uso domiciliario. El modo Demo comercio se utiliza en los entornos comerciales.• Recupere la configuración de la unidad desde Demo comercio a Uso domiciliario (estándar): Pulse el botón del volumen del televisor. Cuando vea el volumen en la OSD, mantenga pulsado el botón MENU durante 5 segundos.	
3	Selección de una antena	Pulse los botones ▲ o ▼ y a continuación pulse el botón ENTER  . Permite seleccionar Aire , STD , HRC o IRC .	
4	Selección de un canal	Pulse el botón ENTER  para seleccionar Iniciar. La búsqueda de canales se iniciará automáticamente. Para obtener más información, consulte Canal → Prog. Auto . (pág. 11)  Pulse el botón ENTER  en cualquier momento para interrumpir el proceso de memorización.	
5	Configuración del Reloj	Pulse los botones ◀ o ▶ para desplazarse a Mes , Día , Año , Hora , Minuto o am/pm . Ajústelos pulsando los botones ▲ o ▼.	
6	Disfrute del TV.	Pulse el botón ENTER  .	

Si desea reiniciar esta función...

 MENU  → Configuration → Plug & Play → ENTER 

Conexión a un dispositivo AV

Uso de un cable HDMI / DVI: Conexión HD (hasta 1080p)

Para conseguir una mejor calidad de imagen HD es aconsejable utilizar una conexión HDMI.

Dispositivos disponibles: Reproductor de DVD / Blu-ray, receptor por cable HD / satélite HD (decodificador).

Parte posterior del TV

BD/DVD/decodificador de cable HD/satélite

HDMI OUT

DVI OUT

HDMI/DVI IN

- Para obtener una mejor calidad de imagen y de audio, conecte un dispositivo digital mediante un cable HDMI.
- Un cable HDMI admite señales de audio y de vídeo y no requiere un cable de audio.
 - Para conectar el televisor a un dispositivo digital que no admita la salida HDMI, utilice cables HDMI/DVI y de audio.
- La imagen quizás no se muestre correctamente (o no se muestre en absoluto) o el audio puede que no funcione si se conecta al televisor un dispositivo externo que utiliza una versión más antigua del modo HDMI. En tales casos, consulte al fabricante del dispositivo externo acerca de la versión HDMI y, si ésta es antigua, solicite una actualización.
- Debe adquirir un cable certificado HDMI. De lo contrario, la imagen puede no mostrarse o producirse un error de conexión.
- Se recomienda un cable HDMI básico de alta velocidad o uno con Ethernet. Este producto no admite la función Ethernet a través de HDMI.
- Si hay un cable HDMI a DVI conectado al puerto **HDMI/DVI IN**, el audio no funciona.

Mediante un cable de componentes: (hasta 1080p), mediante cables de audio / vídeo: (sólo 480i)

Dispositivos disponibles: Reproductor DVD y Blu-ray, decodificador por cable, receptor por satélite STB, aparato de vídeo VCR

Parte posterior del TV

COMPONENT / AV IN

VIDEO OUT

AUDIO OUT

Aparato de vídeo

AUDIO OUT

COMPONENT OUT

Reproductor Blu-ray

Yellow Red White Red Blue Green

- Cuando se conecta a **AV IN**, el color (verde) del terminal **AV IN [Y/VIDEO]** no coincide con el cable de vídeo (amarillo).
- Para obtener la mejor calidad de imagen, se recomienda la conexión de componentes antes que la conexión A/V.

Conexiones

Modos de visualización (entrada HDMI/DVI)

UN19D4003 / UN32D4003 / LN32D403 : La resolución óptima es 1360x768@60Hz.

Mode	Resolución	Frecuencia horizontal (kHz)	Frecuencia vertical (Hz)	Frecuencia de reloj de píxeles (MHz)	Polaridad de sincronización (H/V)
IBM	640 x 350	31.469	70.086	25.175	+ / -
	720 x 400	31.469	70.087	28.322	- / +
MAC	640 x 480	35.000	66.667	30.240	- / -
	832 x 624	49.726	74.551	57.284	- / -
VESA DMT	640 x 480	31.469	59.940	25.175	- / -
		37.861	72.809	31.500	- / -
		37.500	75.000	31.500	- / -
	800 x 600	37.879	60.317	40.000	+ / +
		48.077	72.188	50.000	+ / +
		46.875	75.000	49.500	+ / +
	1024 x 768	48.363	60.004	65.000	- / -
		56.476	70.069	75.000	- / -
		60.023	75.029	78.750	+ / +
		47.712	60.015	85.500	+ / +

Modos de visualización (entrada HDMI/DVI)

UN22D5003 / UN40D5003 / LN40D503 : La resolución óptima es 1920x1080 a 60Hz.

Mode	Resolución	Frecuencia horizontal (kHz)	Frecuencia vertical (Hz)	Frecuencia de reloj de píxeles (MHz)	Polaridad de sincronización (H/V)
IBM	640 x 350	31.469	70.086	25.175	+/-
	720 x 400	31.469	70.087	28.322	-/+
MAC	640 x 480	35.000	66.667	30.240	-/-
	832 x 624	49.726	74.551	57.284	-/-
	1152 x 870	68.681	75.062	100.000	-/-
VESA DMT	640 x 480	31.469	59.940	25.175	-/-
	640 x 480	37.861	72.809	31.500	-/-
	640 x 480	37.500	75.000	31.500	-/-
	800 x 600	37.879	60.317	40.000	+/+
	800 x 600	48.077	72.188	50.000	+/+
	800 x 600	46.875	75.000	49.500	+/+
	1024 x 768	48.363	60.004	65.000	-/-
	1024 x 768	56.476	70.069	75.000	-/-
	1024 x 768	60.023	75.029	78.750	+/+
	1152 x 864	67.500	75.000	108.000	+/+
	1280 x 1024	63.981	60.020	108.000	+/+
	1280 x 1024	79.976	75.025	135.000	+/+
	1280 x 800	49.702	59.810	83.500	-/+
	1280 x 800	62.795	74.934	106.500	-/+
	1280 x 960	60.000	60.000	108.000	+/+
	1360 x 768	47.712	60.015	85.500	+/+
	1440 x 900	55.935	59.887	106.500	-/+
1440 x 900	70.635	74.984	136.750	-/+	
1680 x 1050	65.290	59.954	146.250	-/+	
VESA DMT / DTV CEA	1920 x 1080p	67.500	60.000	148.500	+/+

NOTA

- En una conexión de cable HDMI/DVI, se debe utilizar el terminal **HDMI/DVI IN**.
- No se admite el modo entrelazado.
- El aparato puede funcionar incorrectamente si se selecciona un formato de vídeo que no sea estándar.
- La entrada PC (D-Sub) no se admite.
- Si hay un cable HDMI a DVI conectado al puerto **HDMI/DVI IN**, el audio no funciona.

Cables de entrada (se venden por separado)

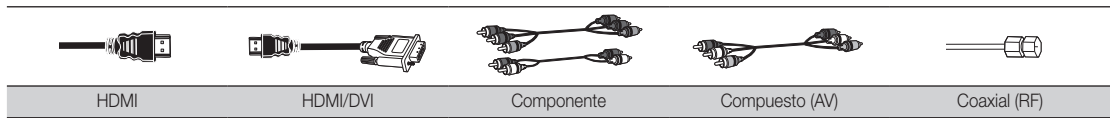

Cambio de la fuente de entrada

Lista de fuentes

MENU → Entrada → Lista de Entradas → ENTER

Se utiliza para seleccionar TV u otras fuentes de entrada externas como reproductores de DVD/Blu-ray/ decodificadores o receptores por satélite STB.

■ TV / AV / Component / HDMI/DVI

- Puede elegir solamente dispositivos externos que estén conectados al televisor. En **Lista de Entradas**, se resaltan las entradas conectadas.
- La entrada PC (D-Sub) no se admite. Si desea conectar el PC al televisor, utilice la entrada **HDMI/DVI**.



Edición del nombre

MENU → Entrada → Editar Nombre → ENTER

- **Vídeo / DVD / Cable STB / Satélite STB / PVR STB / Receptor AV / Juego / Filmadora / PC / DVI PC / DVI / TV / IPTV / Blu-Ray / HD DVD / DMA:** Dé un nombre al dispositivo conectado en las tomas de entrada; de esta manera será más fácil seleccionar el dispositivo de entrada.
- Cuando se conecta un PC al puerto **HDMI / DVI IN** con un cable HDMI, se debe configurar TV como modo **PC** en **Editar Nombre**.
- Cuando se conecta un PC al puerto **HDMI / DVI IN** con un cable HDMI a DVI, se debe configurar TV como modo **DVI PC** en **Editar Nombre**.
- Cuando se conecta un dispositivo AV al puerto **HDMI / DVI IN** con un cable HDMI a DVI, se debe configurar TV como modo **DVI** en **Editar Nombre**.

Funciones básicas

Cómo desplazarse por los menús

Antes de usar el televisor, siga los pasos siguientes para conocer cómo explorar el menú y seleccionar y ajustar las diversas funciones.

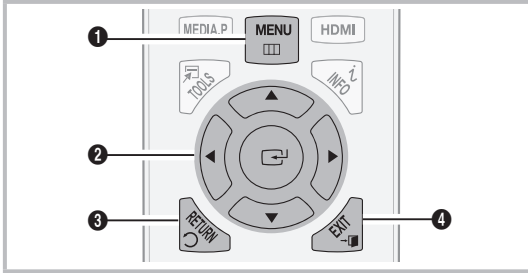

- 1 Botón **MENU**: Muestra el menú principal en pantalla.
- 2 Botones **ENTER** / direccionales: Mueva el cursor y seleccione una opción. Confirme la configuración.
- 3 Botón **RETURN**: Vuelve al menú anterior.
- 4 Botón **EXIT**: Sale del menú en pantalla.

Funcionamiento de la OSD (presentación en pantalla)

El paso de acceso puede variar según el menú seleccionado.

1	MENU	Las opciones del menú principal se muestran en la pantalla: Imagen, Sonido, Canal, Configuración, Entrada.
2	▲ / ▼	Seleccione un icono con los botones ▲ o ▼ .
3	ENTER	Pulse ENTER para acceder al menú secundario.
4	▲ / ▼	Seleccione un menú secundario con los botones ▲ o ▼ .
5	◀ / ▶	Ajuste el valor de un elemento con los botones ◀ o ▶ . El ajuste de la visualización en pantalla puede variar según el menú seleccionado.
6	ENTER	Pulse ENTER para confirmar una selección
7	EXIT	Pulse EXIT

Menú de canales

Lista de canales

MENU → **Canal** → **Lista de canales** → **ENTER**



En la lista de canales puede añadir/borrar o bloquear/desbloquear los canales fácilmente.

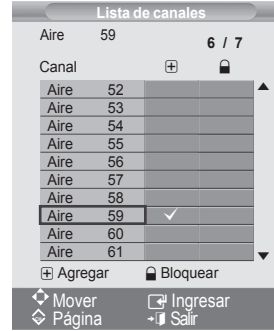

Agregación / supresión de canales

Puede añadir o eliminar los canales.

Desplácese al campo **+** pulsando los botones **◀ / ▶**, seleccione el canal que desee añadir y pulse el botón **ENTER**.

Si vuelve a pulsar el botón **ENTER**, el símbolo **✓** que aparece junto al canal desaparece y éste no se añade.

Bloqueo/desbloqueo de canales

Esta función permite bloquear el vídeo y el audio para evitar que los usuarios no autorizados (por ejemplo, los niños) puedan ver programas poco recomendables.

Desplácese al campo **🔒** pulsando los botones **◀ / ▶**, seleccione el canal que desee bloquear y pulse el botón **ENTER**.

Esta función está disponible sólo cuando está activada la función de **Bloqueo**.

Aparece la pantalla para la introducción del número PIN. Escriba su código PIN de 4 dígitos.

Memorización de canales

 MENU  → Canal → ENTER 

Aire / Cable (Aire / STD / HRC / IRC)

Antes de empezar a memorizar los canales disponibles, debe indicar el tipo de origen de la señal conectada al televisor (es decir, aérea o sistema de cable).

 **STD, HRC e IRC** identifican los distintos tipos de sistemas de TV por cable. Póngase en contacto con su proveedor de cable para averiguar el tipo de sistema de cable existente en su zona. En este momento ya se ha seleccionado el origen de la señal.

Prog. Auto

El televisor empezará a memorizar todos los canales disponibles.

NOTA



- Si el canal está bloqueado, aparece la pantalla para introducir el PIN.
- Todos los canales disponibles se almacenan automáticamente en la memoria. Se tarda de 3 a 10 minutos en memorizar los canales.
- Si desea detener la programación automática, pulse el botón ENTER .

Otras funciones

 MENU  → Canal

Sintonía Fina

Si la recepción es clara, no tiene que realizar la sintonización fina del canal, ya que esta operación se hace de forma automática durante la búsqueda y la memorización. Si la señal es débil o está distorsionada, realice manualmente la sintonización fina del canal.

- Seleccione **Sintonía fina** en el menú **Canal**.
-  Los canales que se han ajustado con la sintonización fina se marcan con un asterisco "*" a la derecha del número de canal en la banda del canal.
-  Para reiniciar la sintonía fina, seleccione **Reiniciar**. Menú de la imagen

Sistema Color (Auto / PAL-M / PAL-N / NTSC)

Normalmente el televisor puede recibir imagen y sonido de buena calidad en el modo **Auto**. Este modo detecta automáticamente las fuentes de la señal del color. Si la implementación del color no es satisfactoria, elija entre **PAL-M, PAL-N** o **NTSC**.

Menú de la imagen

Cambio del modo de imagen preseleccionado

 MENU  → Imagen → Modo → ENTER 



Modo

Seleccione el tipo de imagen preferido pulsando el botón **P.MODE**.

- **Dinámico:** Adecuado para un entorno iluminado.
- **Normal:** Adecuado para un entorno normal.
- **Cine:** Adecuado para ver películas en un entorno oscuro.



Ajuste de la configuración de la imagen

 MENU  → Imagen → Luz de fondo → ENTER 

Luz de fondo / Contraste / Brillo / Definición / Color / Tinte (V/R)

El televisor tiene diferentes opciones de configuración para controlar la calidad de la imagen.

NOTA

- Cuando haga cambios en **Luz de fondo, Contraste, Brillo, Definición, Color** o **Tinte (V/R)**, la OSD también se ajustará.
- La configuración de cada dispositivo externo conectado al televisor se puede ajustar y guardar.

Funciones básicas

Cambio de las opciones de la imagen

Configuración avanzada

 MENU  → Imagen → Configuración avanzada → ENTER 

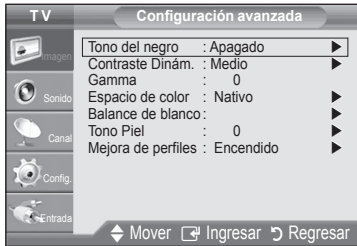

(disponible en los modos **Normal / Cine**)

Si se comparan con los modelos anteriores, los nuevos televisores de Samsung muestran imágenes más precisas.











- **Tono del negro (Apagado / Oscuro / Más oscuro / El más oscuro):** Seleccione el nivel de negro para ajustar la profundidad de la pantalla.
- **Contraste Dinám. (Apagado / Bajo / Medio / Alto):** Ajuste el contraste de la pantalla.
- **Gamma:** Ajuste la intensidad del color primario.
- **Espacio de color (Auto / Nativo):** Ajuste la gama de colores disponibles para crear la imagen.
- **Balance de blanco:** Ajuste la temperatura del color para obtener una imagen más natural.
Bal. Rojo / Bal. Verde / Bal. Azul: Ajuste la intensidad de cada color (rojo, verde, azul).
Gan. Rojo / Gan. Verde / Gan. Azul: Ajuste el brillo de cada color (rojo, verde, azul).
- **Reiniciar:** Restablece los valores predeterminados de **Balance de blanco**.
- **Tono Piel:** Mejore el tono rosado de "tono piel".
- **Mejora de perfiles (Apagado / Encendido):** Mejora los bordes del objeto.

Opciones de imagen

 MENU  → Imagen → Opciones de imagen → ENTER 



- **Tono Color (Frío / Normal / Tibio1 / Tibio2)**
 **Tibio1 o Tibio2** sólo están disponibles cuando el modo de imagen está configurado en **Cine**.
-  La configuración de cada dispositivo externo conectado a una entrada del televisor se puede ajustar y guardar.
- **Tamaño:** Es posible que el receptor de satélite o cable tenga también su propia gama de tamaños de pantalla. Sin embargo, es muy aconsejable utilizar el modo 16:9 la mayoría de las veces.
16:9: Ajusta la imagen al modo panorámico 16:9.
Zoom ancho: Aumenta el tamaño de la imagen más que 4:3.
 Ajusta la posición () mediante los botones ▲, ▼.
- **Zoom:** Amplía el formato 16:9.
 Ajuste la posición () o tamaño () utilizando los botones ▲, ▼.
- **4:3:** Ajusta la imagen al modo básico (4:3).
 No vea la televisión en formato 4:3 durante largos periodos de tiempo. Los rastros de bordes a la izquierda, derecha o centro de la pantalla pueden provocar un desgaste de la pantalla por la retención de la imagen que no está cubierto por la garantía.
- **Ajuste pantalla:** Muestra la imagen completa sin cortes cuando la entrada de la señal es HDMI (720p/1080i/1080p) o Componente (1080i/1080p).





NOTA

- Según la fuente de entrada, las opciones de tamaño de la imagen pueden variar.
- Los elementos disponibles pueden diferir según el modelo seleccionado.

- La configuración de cada dispositivo externo conectado a una entrada del televisor se puede ajustar y guardar.
- Después de seleccionar **Ajuste pantalla** en los modos HDMI (1080i/1080p) o Componente (1080i/1080p): Ajuste la posición (E) utilizando los botones ▲, ▼. Seleccione **Reiniciar** si desea restablecer la posición que había ajustado.
- Si se usa la función **Ajuste pantalla** con la entrada HDMI 720p, en los laterales superior, inferior, derecho e izquierdo de la pantalla se cortará una línea como en la función de sobreexploración.

Fuente de entrada	Tamaño de imagen
TV, AV, Componente (480i, 480p)	16:9, Zoom ancho, Zoom, 4:3
Componente (1080i, 1080p), HDMI (720p, 1080i, 1080p)	16:9, 4:3, Zoom ancho, Zoom, Ajuste pantalla

- **Filtro dig. de ruido (Apagado / Bajo / Medio / Alto / Auto):** Si la señal de emisión que recibe el televisor es débil, puede activarse la función **Filtro de ruido digital** para reducir la estática y las imágenes superpuestas que pueden aparecer en la pantalla.
 -  Cuando la señal sea débil, intente otras opciones hasta que se vea una imagen de mejor calidad.
- **N.neg HDMI (Normal / Bajo):** Selecciona el nivel de negro en la pantalla para ajustar la profundidad de ésta.
 -  Disponible sólo en el modo HDMI (señales RGB).
- **Modo película (Apagado / Auto):** Configura el televisor para detectar automáticamente y procesar las señales de las películas procedentes de todas las fuentes y ajustar la imagen para conseguir una calidad óptima.
 -  Disponible en TV, AV, COMPONENTE (480i / 1080i) y HDMI(1080i).

Reiniciar (Aceptar / Cancelar)

Restablece la configuración predeterminada del modo de la imagen actual.

Menú del sonido



Cambio del modo de sonido preseleccionado

 MENU  → Sonido → Modo → ENTER 

Modo

- **Normal:** Selecciona el modo de sonido normal.
- **Música:** Refuerza la música por encima de las voces.
- **Cine:** Ofrece el mejor sonido para películas.
- **Voz clara:** Realza las voces respecto de los sonidos.
- **Favorito:** Mantiene los valores personalizados del sonido.

Ajuste de la configuración del sonido

 MENU  → Sonido → Ecuilizador → ENTER 

Ecuilizador

Ajuste el modo de sonido (sólo modo de sonido estándar).

- **Balance I/D:** Ajusta el balance entre los altavoces izquierdo y derecho.
- **100Hz / 300Hz / 1KHz / 3KHz / 10KHz** (ajuste de ancho de banda): Ajusta el nivel de frecuencias específicas de ancho de banda.

Configuración del sonido

SRS TruSurround HD (Apagado / Encendido)

Esta función permite experimentar un sonido profundo y completo como si se estuviera en una sala de cine o de conciertos. Selecciónela para oír DVD o música.



Sonido Multi-track (MTS)

(sólo canales analógicos)

- **Mono:** Elija para canales que emiten en monoaural o si tiene dificultades con la recepción de señales estéreo.
- **Estéreo:** Elija para canales que emiten en estéreo.
- **SAP:** Elija esta opción para escuchar el programa de audio independiente, que normalmente es una traducción de otro idioma.

 En función del programa concreto emitido, puede escuchar en modo **Mono**, **Estéreo** o **SAP**.

Vol.Auto (Apagado / Encendido)

Para equilibrar el nivel del volumen de cada canal, se ha de configurar como **Normal**.

Funciones básicas

Menú de configuración

Configuración de la hora

 MENU  → Configuración → Tiempo → ENTER 

Tiempo

- **Config. Reloj:** La configuración del reloj se utiliza en diferentes funciones del temporizador del televisor.

 La hora actual aparecerá siempre que se pulse el botón INFO.

 Si desconecta el cable de alimentación, debe configurar el reloj de nuevo.

 Puede ajustar **el mes, el día, el año, la hora y el minuto** directamente pulsando los botones numéricos del mando a distancia.

Uso del temporizador de desconexión

 MENU  → Configuración → Tiempo → Temporizador → ENTER 

- **Temporizador** : Apaga automáticamente el televisor tras un periodo de tiempo establecido. (30, 60, 90, 120, 150 y 180 minutos).

 Para cancelar **Temporizador** seleccione **Apagado**.

Activación y desactivación del temporizador

 MENU  → Configuración → Tiempo → Temporizador 1 → ENTER 

- **Temporizador 1 / Temporizador 2 / Temporizador 3:** La activación y desactivación del temporizador se puede configurar de tres maneras. Debe ajustar el reloj en primer lugar.

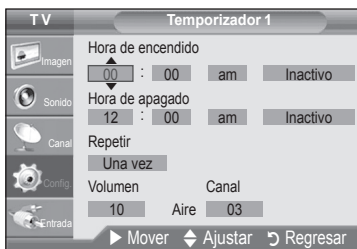

Hora de encendido / Hora de apagado: Ajuste la hora, los minutos, am/pm y activar/desactivar. (Para activar el temporizador con la configuración deseada, establézcalo en **Activar**.)

Repetir: Seleccione **Una vez, Cada día, Lun-Vie, Lun-Sáb, Sáb-Dom** para configurarlo como más le convenga.

Volumen: Configure el nivel de volumen deseado.

Canal: Permite seleccionar el canal deseado.

 Apagado automático (sólo disponible cuando el televisor se ha encendido con el temporizador): El televisor se apagará automáticamente 3 horas después de que se haya dejado inactivo para prevenir un sobrecalentamiento.

Programas de bloqueo

 MENU  → Configuración → ENTER 

Bloqueo (Apagado / Encendido)

Bloquee los canales en la lista de canales para impedir que los usuarios no autorizados, como los niños, accedan a programas inadecuados para ellos.

 La pantalla de la entrada del PIN aparece antes que la pantalla de configuración.

 Sólo disponible cuando la fuente de **Entrada** se configura como **TV**.

Cambiar Código

Aparecerá la pantalla para cambiar el código. Elija un número de 4 dígitos para el PIN e introdúzcalo en **Ingresar Nuevo Código**. Vuelva a escribir los mismos 4 dígitos en **Confirmar Nuevo Código**. Cuando aparezca la ventana de confirmación, pulse el botón Aceptar. Se ha memorizado el número PIN.

 Si olvida su código PIN, pulse los botones del mando a distancia siguiendo la secuencia siguiente, que restablece el código a "0-0-0-0": **POWER** (apagar) → **MUTE** → 8 → 2 → 4 → **POWER** (encender).

Otras funciones

 MENU  → Configuración → ENTER 

Idioma

Ajuste el idioma de los menus.

Subtítulos

(Mensajes de texto en pantalla)

- **Subtítulo (Apagado / Encendido):** Puede activar o desactivar la función de subtítulos. Si los subtítulos no están disponibles, no se mostrarán en la pantalla.
- **Modo:** Puede seleccionar el modo de subtítulo deseado.
- **Canal:** Puede seleccionar el canal deseado.
- **Campo:** Puede seleccionar el campo deseado.

 La disponibilidad de los subtítulos depende del programa que se esté emitiendo.

Modo Juego (Apagado / Encendido)

Cuando se conecta una videoconsola como PlayStation™ o Xbox™, se puede experimentar una sensación más realista al seleccionar el modo de juegos.

NOTA

- Precauciones y limitaciones del modo de juego
 - Si desea desconectarse de la consola de videojuegos y conectarse a otro dispositivo externo, ajuste la opción **Modo Juego** como **Apagado** en el menú de configuración.
 - Si visualiza el menú de TV en el **Modo Juego**, la pantalla tiembla ligeramente.
- **Modo Juego** no está disponible en los modos de TV.
- Tras conectar la consola de videojuegos, configure **Modo Juego** como **Encendido**. Desgraciadamente, puede que advierta una reducción en la calidad de la imagen.
- Si **Modo Juego** está **Encendido**
 - El modo **Imagen** se configura como **Normal** y el de **Sonido** como **Cine**.
 - **Ecuilizador** no está disponible.

Melodía (Apagado / Bajo / Medio / Alto)

Establezca que una melodía se oiga cuando el televisor se encienda o se apague.

NOTA

- Sólo disponible cuando la fuente de entrada se configura como TV.
Para apagar la melodía, establezca **Melodía** como **Apagado**.
- La melodía no se reproduce.
 - Cuando no hay salida de sonido desde el televisor porque se ha activado el botón **MUTE**.
 - Cuando no hay salida de sonido desde el televisor porque el volumen se ha reducido al mínimo con el botón **VOL -**.
 - Cuando la función **Temporizador** ha apagado el televisor.

Ahorro energía (Apagado / Bajo / Medio / Alto / Auto)

Esta función ajusta el brillo del televisor, lo cual reduce el consumo de energía. Si desea ver la televisión por la noche, ajuste la opción del modo **Ahorro energía** en **Alto**; sus ojos se lo agradecerán y, además, reducirá el consumo de energía.

Funciones avanzadas

Media Play (USB)

MEDIA.P



Disfrute de archivos de fotos, música y películas almacenados en un dispositivo de clase de almacenamiento masivo (MSC) USB.



MENU → Input → Media Play (USB)
→ ENTER



Conexión de un dispositivo USB

1. Encienda el televisor.
2. Conecte un dispositivo USB que contenga archivos de fotos, música o películas al terminal USB que se encuentra en la parte posterior del televisor.
3. Cuando se muestre la pantalla de selección **Input**, pulse el botón para seleccionar **Media Play (USB)** y, posteriormente, pulse el botón ENTER .

Panel posterior del TV

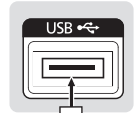

Unidad USB



Uso del menú Media Play

Visualización de una foto (o una presentación)

1. Pulse el botón MENU. Pulse los botones ▲ o ▼ para seleccionar Entrada y, a continuación, pulse el botón ENTER .
2. Pulse los botones ▲ o ▼ para seleccionar **Media Play (USB)** y, a continuación, pulse el botón ENTER .
3. Pulse los botones ▲ o ▼ para seleccionar el dispositivo de memoria USB correspondiente y pulse el botón ENTER .



El menú Media Play varía según el dispositivo de memoria USB conectado al televisor.



Algunos dispositivos quizás no se admitan por problemas de compatibilidad.

4. Pulse los botones ◀ o ▶ para seleccionar un icono (**Photo**, **Music**, **Setup**) y, a continuación, pulse el botón ENTER .

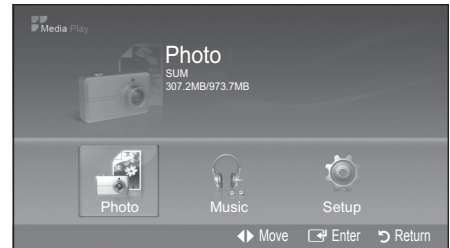

Puede que no funcione correctamente con archivos multimedia sin licencia.



Lista de lo que debe saber antes de utilizar **Media Play (USB)**

- En un nombre de carpeta o de archivo (foto, música) sólo se deben utilizar caracteres alfanuméricos.
- El sistema de archivos sólo admite el FAT16/32. (No se admite el sistema de archivo NTFS.) Algunos tipos de dispositivos de audio y cámaras digitales USB pueden no ser compatibles con este televisor.
- El reproductor multimedia (USB) sólo admite el dispositivo de clase de almacenamiento masivo (MSC) USB. MSC es un dispositivo de clase de almacenamiento masivo sólo de transporte de gran capacidad. Ejemplos de MSC son las unidades de almacenamiento en miniatura y los lectores de tarjetas Flash. (No se admite ni el HUB ni el USB.)
- Antes de conectar el dispositivo al televisor, haga una copia de seguridad de sus archivos para evitar daños o pérdidas de datos.
SAMSUNG no se hace responsable por cualquier daño en los archivos o pérdida de datos.
- Conecte directamente al puerto **USB** del televisor. Si utiliza una conexión con un cable independiente, puede haber problemas de compatibilidad con el USB.
- Sólo se admiten los formatos de archivo mp3 y jpeg.
- El formato mp3 del reproductor multimedia (USB) sólo admite archivos de música con una frecuencia de muestreo alta (32 kHz, 44,1 kHz o 48 kHz).
- Se recomienda el formato jpeg secuencial.
- No desconecte el dispositivo USB mientras se esté cargando.

- MSC admite archivos MP3 y JPEG, y el dispositivo PTP sólo admite archivos JPEG.
- MTP (Protocolo de transferencia de recursos) no se admite.
- La duración de la reproducción de un archivo mp3 puede visualizarse como '00:00:00' si la información del tiempo de reproducción no se encuentra en el inicio del archivo.
- Cuanto mayor sea la resolución de la imagen, más tiempo tardará en visualizarse en la pantalla.
- Las listas de fotos o música muestran hasta 300 carpetas o archivos.
- Según el tamaño del archivo, el proceso de carga puede requerir cierto tiempo.
- Los archivos MP3 con DRM descargados desde un sitio de pago no se pueden reproducir.
- La tecnología Gestión de derechos digitales (DRM) admite la creación de contenidos, la distribución y gestión de éstos de modo integrado y general, incluida la protección de los derechos e intereses de los proveedores de los contenidos, la prevención de copias ilegales de los contenidos, así como la gestión de cobros y acuerdos.
- Si se utiliza un cable de extensión USB, es posible que el dispositivo USB no se reconozca o que los archivos del dispositivo no se puedan leer.
- Si no se reconoce un dispositivo USB conectado al televisor, la lista de archivos del dispositivo está dañada o un archivo de la lista no se reproduce, conecte el dispositivo USB al ordenador, formatee el dispositivo y compruebe la conexión.
- Si un archivo eliminado del ordenador se puede encontrar todavía cuando se ejecuta Media Play, utilice la función "Vaciar papelera de reciclaje" del ordenador para eliminarlo permanentemente.

Photo

Visualización de una foto (o una presentación)

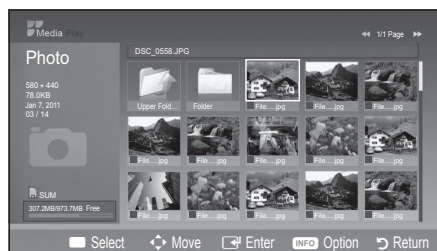

1. Pulse el botón **INFO** para mostrar la opción **Start Slide Show**, **Select All**, **Deselect All**.
 2. Pulse los botones ▲ o ▼ para seleccionar **Start Slide Show** y, a continuación, pulse el botón **ENTER** .
 -  En la presentación, los archivos se muestran en orden a partir del archivo que se muestra en este momento.
 -  Los archivos MP3 se pueden reproducir automáticamente durante la presentación si la opción de la **Background Music** predeterminada está establecida en **On**. Para que esta función sea posible, los archivos MP3 y otros archivos de fotos deben estar en la misma carpeta del dispositivo de memoria USB.
-  Pulse el botón **INFO** durante la presentación para configurar las opciones **Slide Show Speed**, **Background Music**, **Background Music Setting**, **List**. Pulse los botones ▲ o ▼ para seleccionar la opción y, a continuación, pulse el botón **ENTER** .
- Después de configurar la opción, pulse el botón **ENTER**  para realizar un cambio.
-  Pulse el botón **INFO** durante la visualización de la foto para configurar las opciones **Start Slide Show**, **Zoom**, **Rotate**, **List**. Pulse los botones ▲ o ▼ para seleccionar la opción y, a continuación, pulse el botón **ENTER** .
- Una vez configurada la opción pulse el botón **ENTER**  para realizar el cambio.



Funciones avanzadas

Music

Uso de la lista MP3

	Icono de carpeta
	Icono de la lista de música
	Icono para desplazarse a carpeta de nivel anterior

 El archivo seleccionado se visualiza en la parte superior con su tiempo de reproducción.

- Para seleccionar uno o todos los archivos, pulse el botón **INFO** para visualizar los menús de **Music**. Pulse el botón **ENTER** para seleccionar **Play**, **Play the selected file**, **Repeat Music**, **Select All** or **Deselect All**.
- Pulse los botones **▲** o **▼** para ir a un icono y, a continuación, pulse el botón **ENTER**.
Si pulsa el botón **ENTER** sobre un icono de nota musical, inmediatamente se reproduce el archivo de música.
Si pulsa el botón **ENTER** sobre el icono de una carpeta se muestra los archivos de música incluidos en dicha carpeta.

■ **Play:** Seleccionar para reproducir archivos MP3.



 Este menú sólo muestra archivos con la extensión MP3. Los archivos con otras extensiones no se muestran, aunque se hayan guardado en el mismo dispositivo USB.

 Para ajustar el volumen de la música, pulse los botones **-VOL+** del mando a distancia. Para silenciar el sonido, pulse el botón **MUTE** del mando a distancia.

■ **Repeat Music (On / Off):** Seleccione para reproducir repetidamente todos los archivos MP3 de la carpeta actual.

Reproducción de música

- Sólo se muestran los archivos con la extensión MP3. Los archivos con otras extensiones no se muestran, aunque se hayan guardado en el mismo dispositivo USB.
- Si, al reproducir archivos MP3, el sonido no se oye correctamente, ajuste **Equalizer** y **SRS TruSurround HD** en el menú **Sound**. (Un archivo MP3 demasiado modulado puede ocasionar problemas de sonido.)
- Iconos de información de la función de la música

	Repeat Mode está establecido en On .
	Repeat Mode está establecido en Off .

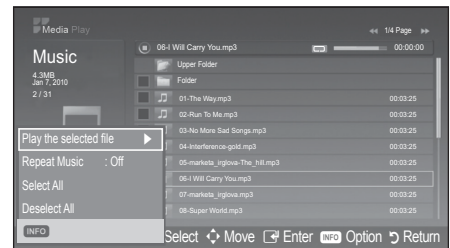
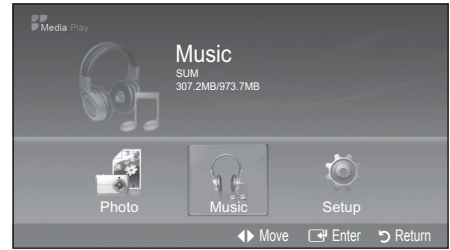

Setup

Uso del menú de configuración

- **Slide Show Speed:** Puede seleccionar la velocidad de la presentación. Puede seleccionar **Fast**, **Normal** o **Slow**.
- **Background Music:** Se selecciona para determinar si se desea reproducir un archivo MP3 durante el visionado automático. Puede establecer la opción en **On** o **Off**.
- **Background Music Setting:** Cuando se está realizando una presentación, se puede cambiar a **Background Music Setting** para seleccionar un archivo de música y escucharlo. Seleccione un archivo MP3 como música de fondo.
- **Repeat Music:** Se selecciona para determinar si se desea repetir la reproducción de la música cuando se han reproducido todos los archivos MP3 de esta carpeta.
- **Screen Saver:** Puede configurar el tiempo de espera necesario para que se ejecute el salvapantallas. El salvapantallas aparecerá si no se pulsa ningún botón durante **4 hours**, **8 hours**, **10 hours**.

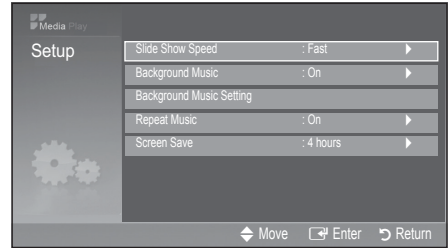

Reproducción de archivos de fotos / música seleccionados

- Pulsar el botón amarillo.
- Repita el proceso anterior para seleccionar los archivos de fotos/música que desee.
 - ✎ Las fotos o los archivos seleccionados se marcan con un símbolo ✓. Para cancelar la selección, pulse de nuevo el botón amarillo.
- Pulse los botones **ENTER** para reproducir fotos o archivos seleccionados.

Información adicional

Instalación del montaje mural

Instalación del equipo de montaje mural

El kit de montaje mural (se vende por separado) permite instalar el televisor en una pared.

Si desea más información sobre la instalación de los componentes para el montaje mural, consulte las instrucciones que se facilitan con dichos elementos. Si necesita ayuda con la instalación del soporte mural, póngase en contacto con un técnico. Samsung Electronics no se hace responsable de los daños causados al producto o al usuario si éste ha efectuado la instalación del televisor.

Especificaciones del equipo de montaje mural (VESA)

Caso A. Instalación del montaje mural de SAMSUNG

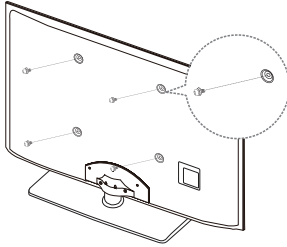

Caso B. Instalación del montaje mural de otra empresa

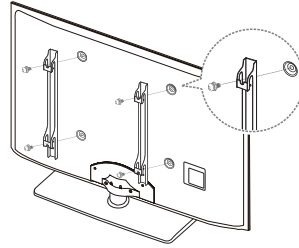

<Sólo LED-TV 32", 40">

El kit de montaje mural se vende por separado.

Instale el montaje mural en una pared sólida, perpendicular al suelo. Para colocarlo en otros materiales de construcción, póngase en contacto con el distribuidor más cercano. Si se instala en el techo o en una pared inclinada, puede caerse y causar graves lesiones personales.

NOTA

- Las dimensiones estándar de los equipos de montaje mural se muestran en la tabla siguiente.
- Al adquirir el equipo de montaje mural, también se distribuye un manual de instalación detallado y todas las piezas necesarias para el montaje.
- No use tornillos que no cumplan las especificaciones de tornillos estándar VESA.
- No use tornillos con una longitud superior a la medida estándar o que no cumplan con especificaciones de tornillos estándar VESA. Los tornillos que sean demasiado largos pueden causar daños en el interior del televisor.
- Para montajes murales que no cumplen las especificaciones de tornillos estándar VESA, la longitud de éstos puede variar dependiendo de las especificaciones del montaje mural.
- No apriete excesivamente los tornillos, ya que podría dañar el producto o provocar la caída de éste con riesgo de causar lesiones personales. Samsung no se hace responsable de este tipo de accidentes.
- Samsung no se hace responsable de daños o lesiones personales cuando se usa un montaje mural que no cumple las especificaciones VESA o si el cliente no sigue las instrucciones de instalación del producto.
- No monte el televisor con una inclinación de más de 15 grados.
- Siempre son necesarias dos personas para montar el televisor en la pared.

Familia de producto	pulgadas	Especificaciones VESA (A * B)	Tornillo estándar	Cantidad
LCD-TV	19~22	75 X 75	M4	4
	26	200 X 100		
	32~40	200 X 200	M6	
	46	400 X 400	M8	
LED-TV	19~22	75 X 75	M4	4
	26	200 X 100		
	32~40	200 X 200	M8	
	46~60	400 X 400		
65~75	600 X 400			

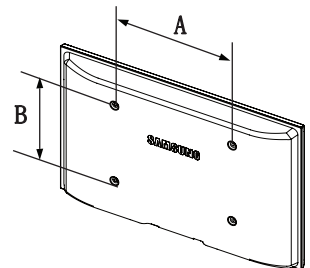

No instale el equipo de montaje mural mientras el televisor está encendido. Se podría producir una descarga eléctrica con riesgo de causar lesiones personales.

Fijación del televisor a la pared



Precaución: Tirar del televisor, empujarlo o colgarse de él puede provocar su caída. En especial, procure que los niños no se cuelguen del televisor ni lo desestabilicen; éste podría caerse sobre ellos y causarles lesiones graves o incluso la muerte. Siga las precauciones de seguridad del folleto de seguridad incluido con el producto. Para mejorar la estabilidad instale un dispositivo antivuelco, como se explica a continuación.

Para impedir que el televisor se caiga

- ✎ Las grapas, los tornillos y la cadena no se suministran con el producto; deberá adquirirlos por separado.
- 1. Apriete firmemente las grapas sobre la pared con los tornillos. Asegúrese de que los tornillos estén bien fijados en la pared.
 - ✎ Especificaciones de los tornillos
 - Televisores LCD de 32~40 pulgadas: M6
 - Televisores LED de 19~27 pulgadas: M4
 - Televisores LED de 32~65 pulgadas: M8
- 2. Quite los tornillos de la parte central posterior del televisor y con ellos monte las grapas en el televisor.
- 3. Monte una cadena fuerte entre las grapas del televisor y de la pared de manera que quede bien tensada.
- ✎ Compruebe que todas las conexiones estén bien aseguradas. Compruébelas periódicamente para detectar cualquier signo de fatiga o de fallo. Si tiene dudas sobre la seguridad de la instalación, póngase en contacto con un instalador profesional.
- ✎ Instale el televisor cerca de la pared para evitar que caiga hacia atrás.
- ✎ Las grapas de la pared han de estar a la misma o a menor altura que las grapas del televisor.
- ✎ Cuando desee mover el televisor deberá aflojar la cadena.

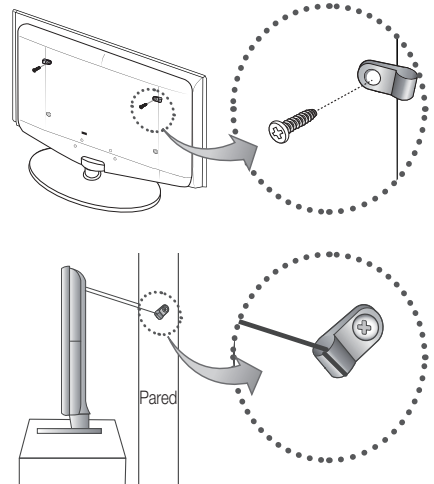

Bloqueo antirrobo Kensington

Samsung no suministra el bloqueo antirrobo Kensington. Es un dispositivo que se utiliza para fijar físicamente el sistema cuando se utiliza en un sitio público. El aspecto y el método de bloqueo pueden ser diferentes a los que se muestran en la ilustración según el fabricante. Consulte el manual proporcionado con el bloqueo Kensington para obtener más información sobre el uso correcto.

- ✎ Busque un icono "K" en la parte posterior del televisor. Junto al icono "K" hay una ranura Kensington.
- ✎ La posición y el color pueden diferir según el modelo.

Siga estos pasos para bloquear el producto:

1. Enrolle el cable del bloqueo Kensington en un objeto estático voluminoso, como una mesa o una silla.
2. Deslice el extremo del cable que tiene el cierre a través del extremo enrollado del cable de bloqueo Kensington.
3. Inserte el dispositivo de bloqueo en la ranura Kensington del producto (1).
4. Cierre el bloqueo.

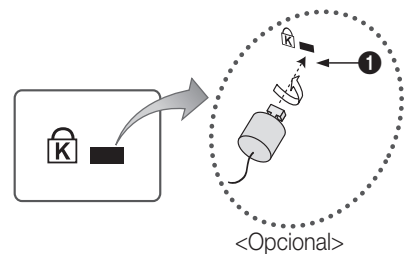

- ✎ Estas instrucciones son de carácter general. Para obtener instrucciones más exactas, consulte el manual del usuario proporcionado con el dispositivo de bloqueo.
- ✎ El dispositivo de bloqueo debe adquirirse por separado.
- ✎ La ubicación de la ranura Kensington puede variar según el televisor.

Información adicional

Solución de problemas

Si cree que el televisor tiene un problema, compruebe primero esta lista de posibles problemas y soluciones. Si ninguno de los consejos funciona, visite “www.samsung.com” y haga clic en Support o llame al centro de atención al cliente de Samsung.

Problemas	Soluciones y explicaciones
Imagen deficiente	
La imagen del televisor no se ve tan bien como en la tienda.	<ul style="list-style-type: none"> • Si tiene un decodificador/cable analógico, cambie a un decodificador de alta definición (HD) digital. Utilice cables HDMI o de componentes para conseguir la mejor calidad de imagen de alta definición (HD). • Suscriptores de cable/satélite: Pruebe con estaciones de alta definición (HD) en la oferta de canales. • Conexión de antena: Pruebe con emisoras de alta definición (HD) después de ejecutar la programación automática. <ul style="list-style-type: none"> ✍ Muchos canales de alta definición (HD) mejoran los contenidos SD (definición estándar). • Ajuste la resolución de la salida de vídeo del decodificador de cable o satélite en 1080i o 720p.
La imagen se ve distorsionada: error de macrobloques, microbloques, puntos, pixelización.	<ul style="list-style-type: none"> • La compresión de los contenidos de vídeo puede causar imágenes distorsionadas especialmente en las escenas de movimiento rápido, como en los deportes y las películas de acción. • Un nivel de señal débil puede causar imágenes distorsionadas. No es un problema del televisor. • Los teléfonos móviles que se utilizan cerca del televisor (aproximadamente a 1 metro) pueden causar interferencias en la imagen del televisor.
El color es de mala calidad o falta.	<ul style="list-style-type: none"> • Si utiliza una conexión de componentes, compruebe que los cables de los componentes estén conectados en los terminales correctos. Las conexiones incorrectas o sueltas pueden originar problemas en el color o que la pantalla se quede en blanco.
El color o el brillo es de mala calidad.	<ul style="list-style-type: none"> • Ajuste las opciones de Picture (Imagen) en el menú del televisor (Vaya a modo Imagen / Color / Brillo / Definición) (pág. 11). • Ajuste la opción Ahorro energía en el menú Configuración. (pág. 15) • Intente reiniciar la imagen para ver la configuración de imagen predeterminada (Vaya a MENU - Imagen - Reiniciar) (pág. 13).
Hay una línea de puntos en el borde la pantalla.	<ul style="list-style-type: none"> • Si el tamaño de la imagen está establecido en Ajuste pantalla, cámbielo a 16:9 • Cambie la resolución del decodificador de cable/satélite.
La imagen se ve sólo en blanco y negro.	<ul style="list-style-type: none"> • Si está utilizando una entrada compuesta AV, conecte el cable de vídeo (amarillo) en el terminal verde de la entrada 1 de componentes del televisor.
Al cambiar de canal, la imagen se congela, se ve distorsionada o aparece con retraso.	<ul style="list-style-type: none"> • Si está conectado al receptor de cable, reinicie éste. (Vuelva a conectar el cable de alimentación y espere a que el decodificador se reinicie. Puede tardar unos 20 minutos.) • Establezca la resolución de salida del decodificador de cable en 1080i o 720p.
Problemas del sonido	
No hay sonido o se oye demasiado bajo con el volumen al máximo.	<ul style="list-style-type: none"> • Compruebe el volumen del dispositivo (decodificador de cable / satélite, DVD, Blu-ray, etc.) conectado al televisor.
La imagen es buena pero no hay sonido.	<ul style="list-style-type: none"> • Si utiliza un dispositivo externo, compruebe que la opción de salida de audio del dispositivo (por ejemplo, quizás deba cambiar la opción de audio del decodificador de cable a HDMI si tiene conectado HDMI al televisor). • Si se utiliza un cable DVI a HDMI, se necesita un cable de audio independiente. • Reinicie el dispositivo conectado volviendo a conectar el cable de alimentación del dispositivo.
Los altavoces hacen un ruido inapropiado.	<ul style="list-style-type: none"> • Compruebe las conexiones de los cables. Compruebe que no haya un cable de vídeo conectado a una entrada de audio. • Para la conexión de la antena o el cable, compruebe la potencia de señal. Un nivel de señal débil puede causar distorsiones en el sonido.

Problemas	Soluciones y explicaciones
No hay imagen, no hay vídeo	
El televisor no se enciende.	<ul style="list-style-type: none"> • Compruebe que el cable de alimentación CA esté bien conectado en la toma de la pared y en el televisor. • Compruebe que la toma de la pared funcione. • Intente pulsar el botón POWER del televisor para asegurarse de que el problema no está en el mando a distancia. Si el televisor se enciende, consulte "El mando a distancia no funciona" a continuación.
El televisor se apaga automáticamente.	<ul style="list-style-type: none"> • Compruebe si la opción Temporizador está establecida en Apagado en el menú Configuración (pág. 14). • Si el televisor está conectado a un PC, compruebe la configuración de la alimentación de éste. • Compruebe que el cable de alimentación CA esté bien conectado en la toma de la pared y en el televisor. • Cuando se ve la televisión con una conexión de antena o cable, el televisor se apaga tras 10-15 minutos si no hay señal.
No hay imagen ni vídeo.	<ul style="list-style-type: none"> • Compruebe las conexiones de los cables. (Desconecte y vuelva a conectar todos los cables del televisor y de los dispositivos externos) • Establezca la salida de vídeo del dispositivo externo (decodificador de cable / satélite, DVD, Blu-ray, etc.) de modo que coincida con las conexiones de la entrada de TV. Por ejemplo, si la salida de un dispositivo externo es HDMI, se debe conectar a una entrada HDMI en el televisor. • Compruebe que los dispositivos externos estén encendidos. • Asegúrese de seleccionar la fuente correcta del TV pulsando el botón SOURCE del mando a distancia. • Reinicie el dispositivo conectado volviendo a conectar el cable de alimentación del dispositivo.
Conexión RF (Cable / Antena)	
El televisor no recibe todos los canales.	<ul style="list-style-type: none"> • Compruebe que el cable coaxial esté firmemente conectado. • Ejecute Prog. Auto para añadir los canales disponibles a la lista de canales. Vaya a MENU - Canal - Prog. Auto, seleccione Auto y asegúrese de que en el menú está establecido el tipo de señal de TV por cable correcto. Hay 3 opciones. (pág. 11) • Compruebe la posición de la antena.
La imagen se ve distorsionada: error de macrobloques, microbloques, puntos, pixelización.	<ul style="list-style-type: none"> • La compresión de los contenidos de vídeo puede causar imágenes distorsionadas especialmente en las escenas de movimiento rápido, como en los deportes y las películas de acción. • Un nivel de señal débil puede causar imágenes distorsionadas. No es un problema del televisor.
Otros	
Barras horizontales rodantes de color púrpura/verde y zumbidos en los altavoces del televisor con la conexión del cable de componentes.	<ul style="list-style-type: none"> • Desconecte los terminales de audio izquierdo y derecho del decodificador. Si los zumbidos cesan, esto indica que el decodificador tiene un problema en la conexión a tierra. Sustituya los cables de vídeo de componentes por una conexión HDMI.
La imagen no se muestra en pantalla completa.	<ul style="list-style-type: none"> • En cada lado se muestran barras negras en los canales de alta definición (HD) cuando se muestran contenidos SD mejorados (4:3). • Barras negras en las partes inferior y superior cuando se ven películas que tienen diferentes formatos que el televisor. • Ajuste la opción del tamaño de imagen del dispositivo externo o del televisor al modo de pantalla completa.
El mando a distancia no funciona.	<ul style="list-style-type: none"> • Cambie las pilas del mando a distancia; haga coincidir los polos (+/-). • Limpie la ventana de transmisión del sensor del mando a distancia. • Apunte con el mando a distancia directamente al televisor desde una distancia de 1,5 -2 metros.

Información adicional

Problemas	Soluciones y explicaciones
Otros	
El mando a distancia del cable / decodificador no enciende ni apaga el televisor ni ajusta el volumen.	<ul style="list-style-type: none"> • Programe el mando a distancia del decodificador de cable / satélite para que haga funcionar el televisor. Consulte el manual del decodificador de cable / satélite para conocer el código del TV SAMSUNG.
Aparece un mensaje de " Modo no compatible ".	<ul style="list-style-type: none"> • Compruebe la resolución que admite el televisor y ajuste en consecuencia la resolución de salida del dispositivo externo. Consulte cómo configurar la resolución en la página 9 de este manual.
Subtítulo en el menú del televisor aparece atenuado.	<ul style="list-style-type: none"> • No se puede seleccionar Subtítulo en el menú del televisor cuando está conectado a través de HDMI o Componente. • Se debe activar Subtítulo en el dispositivo externo.
Se advierte un olor a plástico que proviene del televisor.	<ul style="list-style-type: none"> • Este olor es normal y desaparece con el tiempo.
El televisor está inclinado hacia un lado.	<ul style="list-style-type: none"> • Retire la base del soporte de televisor y vuelva a montarla.
Cuesta montar la base del soporte.	<ul style="list-style-type: none"> • Compruebe que el televisor esté instalado sobre una superficie plana. Si no puede quitar los tornillos del televisor, utilice un destornillador magnetizado.
No se puede montar la base del soporte	<ul style="list-style-type: none"> • Compruebe que el televisor esté instalado sobre una superficie plana. Si no puede quitar los tornillos del televisor, utilice un destornillador magnetizado.
El menú del canal se ve atenuado (no disponible)	<ul style="list-style-type: none"> • El menú Canal sólo está disponible cuando está seleccionada la fuente TV.
La configuración se pierde después de 30 minutos o cada vez que se apaga el televisor.	<ul style="list-style-type: none"> • Si el televisor está en el modo Demo comercio, la configuración del audio y la imagen se restablecerá cada 30 minutos. Cambie la configuración del modo Demo comercio al modo Uso domiciliario en el procedimiento Plug & Play. Pulse el botón SOURCE para seleccionar el modo TV; vaya a MENU → Configuración → Plug & Play → ENTER [↵].
Pérdida intermitente de audio o vídeo.	<ul style="list-style-type: none"> • Compruebe las conexiones de los cables y vuelva a conectarlos. • La pérdida de audio o vídeo se puede deber a que los cables son demasiado rígidos o gruesos. Asegúrese de que los cables queden lo suficientemente flexibles para un uso prolongado. En un montaje mural del televisor es aconsejable utilizar cables con conectores de 90 grados.
Puede ver pequeñas partículas si mira de cerca el borde del marco del televisor	<ul style="list-style-type: none"> • Esto es una particularidad del diseño del producto y no es un defecto.
Aparece en la pantalla POP (anuncio de rótulo interno del televisor).	<ul style="list-style-type: none"> • Seleccione el modo Uso domiciliario en el modo Plug & Play. Para obtener información, consulte la función Plug & Play (pág. 6).

 El panel LCD/LED TFT utiliza un panel que consta de píxeles de ínfimo tamaño que requieren de una tecnología altamente sofisticada para su fabricación. No obstante, puede que existan unos cuantos píxeles brillantes u oscuros en la pantalla. Estos píxeles no influirán en el rendimiento del aparato.

Almacenamiento y mantenimiento

 Cuando quite las pegatinas adheridas a la pantalla del televisor, limpie los residuos antes de ver la televisión.

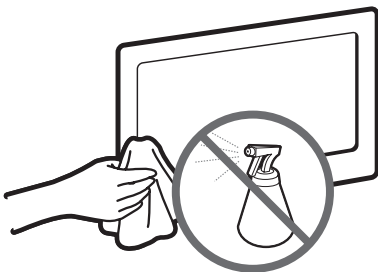

No rocíe agua ni ningún producto limpiador directamente sobre el producto. Si penetra líquido en el producto se puede originar un problema en el funcionamiento, un incendio o una descarga eléctrica.

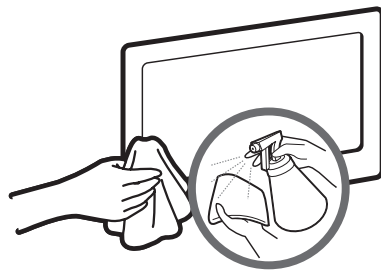

Limpie el producto con un paño suave ligeramente humedecido con agua.

Especificaciones

Consideraciones medioambientales Temperatura de funcionamiento Humedad de funcionamiento Temperatura de almacenamiento Humedad de almacenamiento	50°F a 104°F (10°C a 40°C) 10% al 80%, sin condensación -4°F a 113°F (-20°C a 45°C) 5% al 95%, sin condensación		
Nombre del modelo	UN19D4003	UN32D4003	LN32D403
Resolución de pantalla	1360 x 768		
Tamaño de pantalla (diagonal)	19 pulgadas (18.5 pulgadas medidas diagonalment)	32 pulgadas (31.5 pulgadas medidas diagonalment)	32 pulgadas (31.5 pulgadas medidas diagonalment)
Sonido (salida)	3W X 2	5W X 2	
Dimensiones (An x Pr x Al)	17.6 X 1.5 X 10.9 pulgadas (447.2 X 39.9 X 277.8 (mm))		
Cuerpo principal	17.6 X 4.8 X 12.3 pulgadas (447.2 X 124.0 X 312.4 (mm))	29.7 X 1.8 X 17.8 pulgadas (756.4 X 47.8 X 454.0 (mm))	30.8 X 3.9 X 19.8 pulgadas (784.4 X 98.1 X 502.9 (mm))
Con el soporte	17.6 X 4.8 X 12.3 pulgadas (447.2 X 124.0 X 312.4 (mm))	29.7 X 7.1 X 19.6 pulgadas (756.4 X 182.4 X 498.1 (mm))	30.8 X 7.1 X 21.4 pulgadas (784.4 X 182.4 X 545.3 (mm))
Peso	6.1 lbs (2.8 kg)		
Sin el soporte	6.1 lbs (2.8 kg)	13.8 lbs (6.3 kg)	16.7 lbs (7.6 kg)
Con el soporte	6.3 lbs (2.9 kg)	15.8 lbs (7.2 kg)	18.9 lbs (8.6 kg)
Nombre del modelo	UN22D5003	UN40D5003	LN40D503
Resolución de pantalla	1920X1080		
Tamaño de pantalla (diagonal)	22 pulgadas (21.5 pulgadas medidas diagonalment)	40 pulgadas (40.0 pulgadas medidas diagonalment)	40 pulgadas (40.0 pulgadas medidas diagonalment)
Sonido (salida)	3W X 2	10W X 2	
Dimensiones (An x Pr x Al)	20.3 X 1.5 X 12.4 pulgadas (515.8 X 39.9 X 315.6 (mm))		
Cuerpo principal	20.3 X 4.8 X 13.7 pulgadas (515.8 X 124.0 X 350.0 (mm))	37.1 X 2.0 X 22.1 pulgadas (943.8 X 51.0 X 561.4 (mm))	38.1 X 3.8 X 23.0 inches (970.0 X 98.1 X 586.6 (mm))
Con el soporte	20.3 X 4.8 X 13.7 pulgadas (515.8 X 124.0 X 350.0 (mm))	37.1 X 8.6 X 23.7 pulgadas (943.8 X 219.4 X 603.5 (mm))	38.1 X 8.1 X 24.7 inches (970.0 X 206.9 X 629.1 (mm))
Peso	7.4 lbs (3.4 kg)		
Sin el soporte	7.4 lbs (3.4 kg)	21.1 lbs (9.6 kg)	25.5 lbs (11.6 kg)
Con el soporte	7.7 lbs (3.5 kg)	24.2 lbs (11.0 kg)	29.3 lbs (13.3 kg)

 El diseño y las especificaciones pueden cambiar sin previo aviso.

 Para obtener más información sobre la fuente de alimentación y el consumo de energía, consulte la etiqueta adherida al producto.

Licencia



TruSurround HD, SRS and  symbol are trademarks of SRS Labs, Inc.
TruSurround HD technology is incorporated under license from SRS Labs, Inc.

Aviso de la licencia del código abierto

En el caso de que se utilice un software de código abierto, la licencia sobre éste está disponible en el menú del producto. El código abierto utilizado en este producto se puede encontrar en la siguiente página web. (<http://opensource.samsung.com>) El aviso de la licencia del código abierto sólo está disponible en inglés.

Información adicional

Índice

A

Antena	6
Ahorro energía	15
Ajuste pantalla	12

B

Balance	13
Balance de blanco	12
Bloqueo	14

C

Componente	7
Compuesto	9
Contraste Dinám.	12

D

Dinámico	11
----------	----

E

Ecuador	13
---------	----

F

Fuente entrada	9
----------------	---

H

HDMI	7
------	---

I

Idioma	15
Indicador de encendido	4

L

Licencia	25
Lista de fuentes	9

M

Mando a distancia	5
Media Play(USB)	16
Modo de espera	4
Melodía	15
Montaje mural	20
MTS	13

P

Prog. Auto	11
------------	----

R

Reiniciar	13
Reproducción de música	18
Resolución óptima	8

S

Sintonía Fina	11
Subtítulo	15

T

Tamaño	12
Temporizador	14
Tiempo	14

V

Visualización de una foto	17
Volumen	5
Voz clara	13