

**Contact SAMSUNG WORLDWIDE**

If you have any questions or comments relating to Samsung products, please contact the SAMSUNG customer care centre.

Country	Customer Care Centre ☎	Web Site
AUSTRIA	0810 - SAMSUNG (7267864, € 0.07/min)	www.samsung.com/at
BELGIUM	02-201-24-18	www.samsung.com/be (Dutch) www.samsung.com/be_fr (French)
CZECH	800 - SAMSUNG (800-726786) Samsung Zrt., česká organizační složka, Oasis Florenc, Sokolovská394/17, 180 00, Praha 8	www.samsung.com/cz
DENMARK	70 70 19 70	www.samsung.com/dk
FINLAND	030 - 6227 515	www.samsung.com/fi
FRANCE	01 48 63 00 00	www.samsung.com/fr
GERMANY	01805 - SAMSUNG (726-7864 € 0,14/Min)	www.samsung.de
HUNGARY	06-80-SAMSUNG (726-7864)	www.samsung.com/hu
ITALIA	800-SAMSUNG (726-7864)	www.samsung.com/it
LUXEMBURG	261 03 710	www.samsung.com/lu
NETHERLANDS	0900-SAMSUNG (0900-7267864) (€ 0,10/Min)	www.samsung.com/nl
NORWAY	815-56 480	www.samsung.com/no
POLAND	0 801 1SAMSUNG (172678) 022-607-93-33	www.samsung.com/pl
PORTUGAL	80820-SAMSUNG (726-7864)	www.samsung.com/pt
SLOVAKIA	0800-SAMSUNG (726-7864)	www.samsung.com/sk
SPAIN	902 - 1 - SAMSUNG (902 172 678)	www.samsung.com/es
SWEDEN	0771 726 7864 (SAMSUNG)	www.samsung.com/se
TURKEY	444 77 11	www.samsung.com/tr
U.K	0845 SAMSUNG (7267864)	www.samsung.com/uk
EIRE	0818 717100	www.samsung.com/ie
SWITZERLAND	0848 - SAMSUNG (7267864, CHF 0.08/min)	www.samsung.com/ch www.samsung.com/ch_fr(French)
LITHUANIA	8-800-77777	www.samsung.com/lt
LATVIA	8000-7267	www.samsung.com/lv
ESTONIA	800-7267	www.samsung.com/ee

LED TV
user manual

imagine the possibilities

Thank you for purchasing this Samsung product.
To receive more complete service, please register
your product atwww.samsung.com/register

Model _____ Serial No. _____



Figures and illustrations in this User Manual are provided for reference only and may differ from actual product appearance. Product design and specifications may be changed without notice.

Digital TV notice

1. Functionalities related to Digital TV (DVB) are only available in countries/areas where DVB-T (MPEG2 and MPEG4 AVC) digital terrestrial signals are broadcasted or where you are able to access to a compatible DVB-C (MPEG2 and MPEG4 AAC) cable-TV service. Please check with your local dealer the possibility to receive DVB-T or DVB-C signal.
2. DVB-T is the DVB European consortium standard for the broadcast transmission of digital terrestrial television and DVB-C is that for the broadcast transmission of digital TV over cable. However, some differentiated features like EPG (Electric Programme Guide), VOD (Video On Demand) and so on, are not included in this specification. So, they cannot be workable at this moment.
3. Although this TV set meets the latest DVB-T and DVB-C standards, as of [August, 2008], the compatibility with future DVB-T digital terrestrial and DVB-C digital cable broadcasts cannot be guaranteed.
4. Depending on the countries/areas where this TV set is used some cable-TV providers may charge an additional fee for such a service and you may be required to agree to terms and conditions of their business.
5. Some Digital TV functions might be unavailable in some countries or regions and DVB-C might not work correctly with some cable service providers.
6. For more information, please contact your local Samsung customer care centre.
 -  The reception quality of TV may be affected due to differences in broadcasting method between the countries. Please check the TV performance in the local SAMSUNG Authorized Dealer, or the Samsung Call Centre whether it can be improved by reconfiguring TV setting or not.



Still image warning

Avoid displaying still images (like jpeg picture files) or still image element (like TV programme logo, panorama or 4:3 image format, stock or news bar at screen bottom etc.) on the screen. Constant displaying of still picture can cause ghosting of LED screen, which will affect image quality. To reduce risk of this effect, please follow below recommendations:

- Avoid displaying the same TV channel for long periods.
- Always try do display any image on full screen, use TV set picture format menu for best possible match.
- Reduce brightness and contrast values to minimum required to achieve desired picture quality, exceeded values may speed up the burnout process.
- Frequently use all TV features designed to reduce image retention and screen burnout, refer to proper user manual section for details.

Securing the Installation Space

Keep the required distances between the product and other objects (e.g. walls) to ensure proper ventilation. Failing to do so may result in fire or a problem with the product due to an increase in the internal temperature of the product.

-  When using a stand or wall-mount, use parts provided by Samsung Electronics only.
 - If you use parts provided by another manufacturer, it may result in a problem with the product or an injury due to the product falling.
-  The appearance may differ depending on the product.

Installation with a stand.

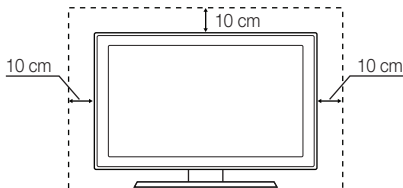

Installation with a wall-mount.

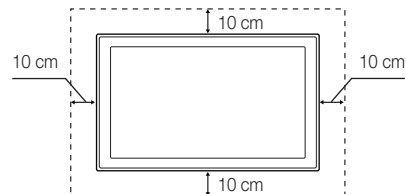

Correct Disposal of This Product (Waste Electrical & Electronic Equipment)

(Applicable in the European Union and other European countries with separate collection systems)

This marking on the product, accessories or literature indicates that the product and its electronic accessories (e.g. charger, headset, USB cable) should not be disposed of with other household waste at the end of their working life. To prevent possible harm to the environment or human health from uncontrolled waste disposal, please separate these items from other types of waste and recycle them responsibly to promote the sustainable reuse of material resources. Household users should contact either the retailer where they purchased this product, or their local government office, for details of where and how they can take these items for environmentally safe recycling. Business users should contact their supplier and check the terms and conditions of the purchase contract. This product and its electronic accessories should not be mixed with other commercial wastes for disposal.



Correct disposal of batteries in this product

(Applicable in the European Union and other European countries with separate battery return systems)

This marking on the battery, manual or packaging indicates that the batteries in this product should not be disposed of with other household waste at the end of their working life. Where marked, the chemical symbols Hg, Cd or Pb indicate that the battery contains mercury, cadmium or lead above the reference levels in EC Directive 2006/66. If batteries are not properly disposed of, these substances can cause harm to human health or the environment. To protect natural resources and to promote material reuse, please separate batteries from other types of waste and recycle them through your local, free battery return system.



Contents

Getting Started

4

- 4 Accessories
- 5 Viewing the Control Panel
- 6 Viewing the Remote Control
- 7 Connecting to an Antenna
- 7 Plug & Play (Initial Setup)

Connections

8

- 8 Connecting to an AV Device
- 10 Connecting to an Audio Device
- 11 Changing the Input Source

Basic Features

12

- 12 How to Navigate Menus
- 12 Using the **INFO** button (Now & Next guide)
- 12 Planning Your Viewing
- 14 Channel Menu
- 17 Picture Menu
- 20 Sound Menu
- 22 Setup Menu
- 26 Support Menu

Advanced Features

27

- 27 Connecting to a PC
- 28 Network Connection
- 35 Media Play
- 42 Anynet+
- 46 Internet@TV
- 49 AllShare

Other Information

51

- 51 Analogue Channel Teletext Feature
- 52 Assembling the Cables
- 53 Installing the Wall Mount
- 55 Anti-theft Kensington Lock
- 55 Securing the TV to the wall
- 56 Troubleshooting
- 60 Specifications
- 61 Index

Check the Symbol!



This function can be used by pressing the TOOLS button on the remote control.





Note



One-Touch Button

Getting Started

Accessories

-  Please make sure the following items are included with your LED TV. If any items are missing, contact your dealer.
-  The items' colours and shapes may vary depending on the models.
-  Cables not included in the package contents can be purchased separately.

- Remote Control & Batteries (AAA x 2)
- Warranty Card / Safety Guide (Not available in some locations)
- Cleaning Cloth
- Owner's Instructions
- Power code

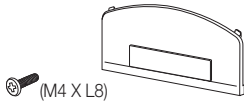

• Blanking Bracket & Screw (X1)



• Holder-Ring (4ea)



• Holder-Wire stand

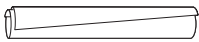

• Cable Tie

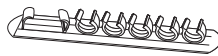

• Holder-Wire (3ea)



• Power Cord Clamp



• Component Adapter



• AV Adapter



• SCART Adapter

See separate guide for installing the stand.

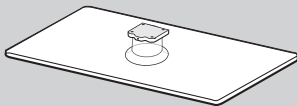

• Stand (1EA)

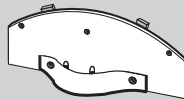

• Guide Stand (1EA)

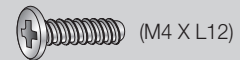

(M4 X L12)



(M4 X L8)

• Screws (10EA)

See separate guide for installing the stand.

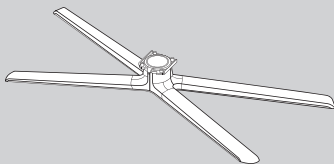

• Stand (1EA)

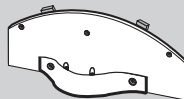

• Guide Stand (1EA)



(M4 X L8)

• Screws (9 EA)

-  For best cable connection to this product, be sure to use cables with a maximum thickness as below:

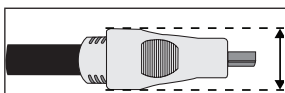







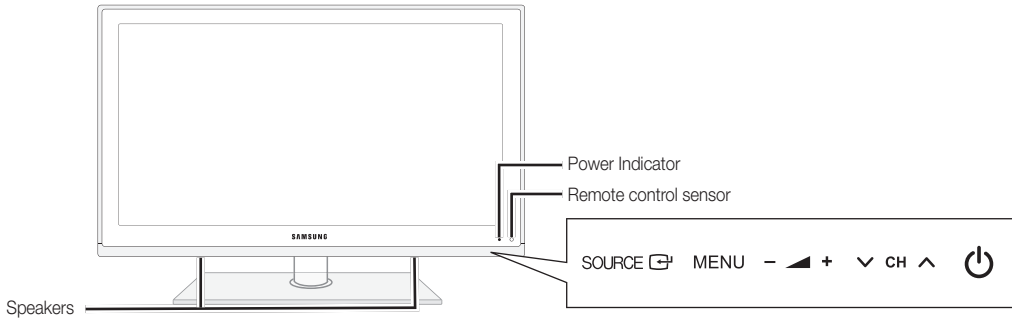





- Maximum thickness - 0.55 inches (14mm)

Viewing the Control Panel

 The product colour and shape may vary depending on the model.



Power Indicator	Blinks and turns off when the power is on and lights up in standby mode.
Remote control sensor	Aim the remote control towards this spot on the TV.
SOURCE 	Toggles between all the available input sources. In the on-screen menu, use this button as you would use the ENTER  button on the remote control.
MENU	Displays an on-screen menu, the OSD (on screen display), of your TV's features.
-  +	Adjusts the volume. In the OSD, use the -  + buttons as you would use the  and  buttons on the remote control.
 CH 	Changes the channels. In the OSD, use the  CH  buttons as you would use the  and  buttons on the remote control.
 (Power)	Turns the TV on or off.

Standby mode

Do not leave your TV in standby mode for long periods of time (when you are away on a holiday, for example). A small amount of electric power is still consumed even when the power button is turned off. It is best to unplug the power cord.

Getting Started

Viewing the Remote Control

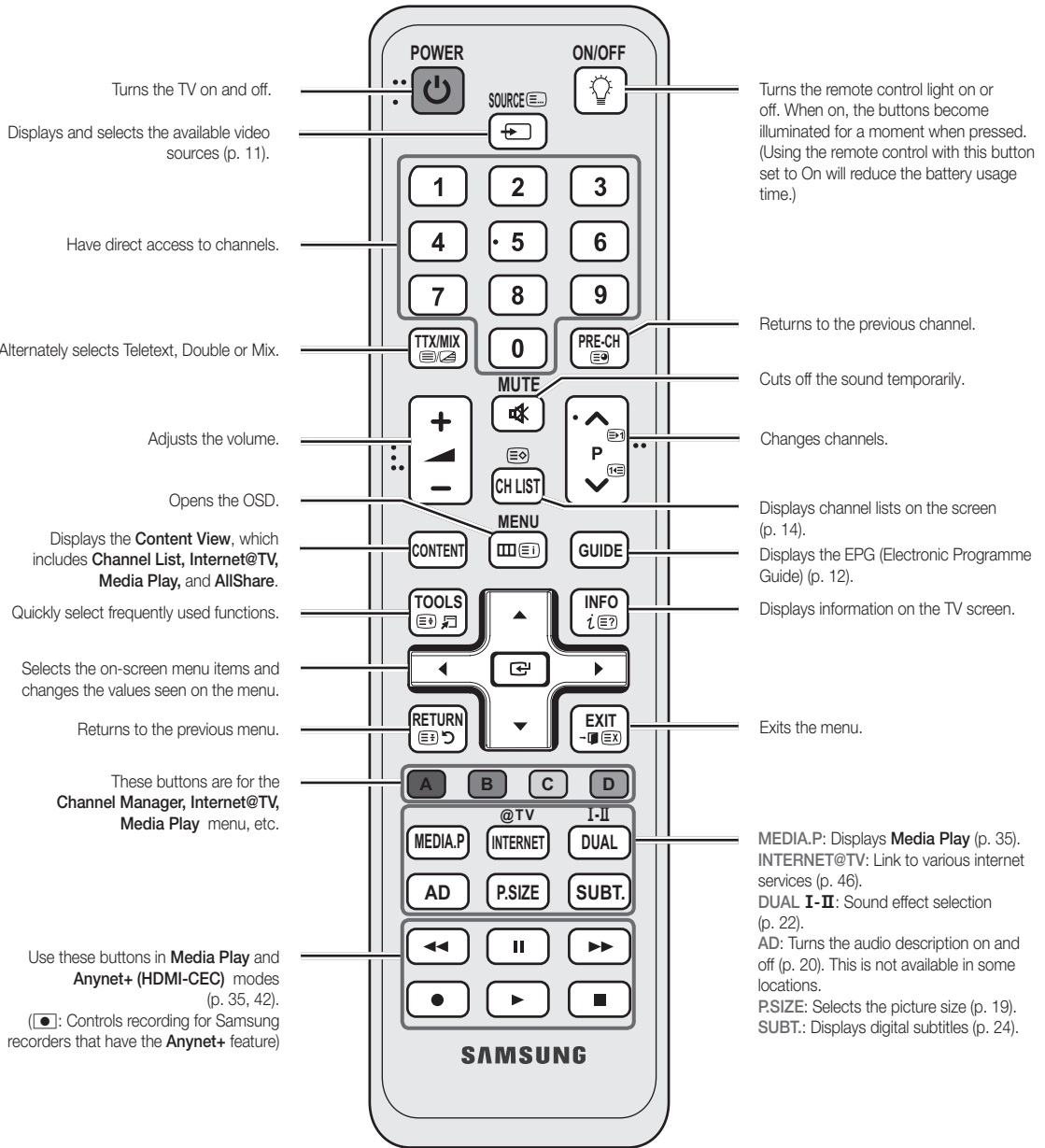

Installing batteries (Battery size: AAA)

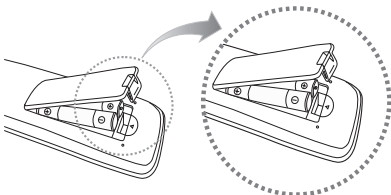

NOTE

- Use the remote control within 23 feet from the TV.
- Bright light may affect the performance of the remote control. Avoid using nearby special fluorescent light or neon signs.
- The colour and shape may vary depending on the model.

Connecting to an Antenna

When the TV is initially powered on, basic settings proceed automatically.



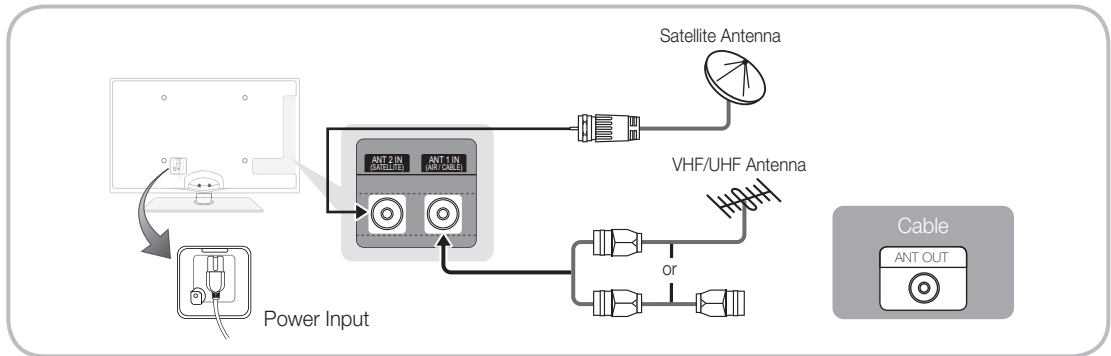

 **Preset:** Connecting the mains and antenna.



Plug & Play (Initial Setup)

When the TV is initially powered on, a sequence of on-screen prompts will assist in configuring basic settings. Press the **POWER** button. **Plug & Play** is available only when the **Input** source is set to TV.

 To return to the previous step, press the Red button.

1	Selecting a language	Press the ▲ or ▼ button, then press the ENTER button. Select the desired OSD (On Screen Display) language.	
2	Selecting Store Demo or Home Use	Press the ◀ or ▶ button, then press the ENTER button. <ul style="list-style-type: none"> Select the Home Use mode. Store Demo Mode is for retail environments. To return the unit's settings from Store Demo to Home Use (standard): Press the volume button on the TV. When the OSD volume is displayed, press and hold MENU for 5 sec. 	
3	Selecting a country	Press the ▲ or ▼ button, then press the ENTER button. Select the appropriate country.	
4	Selecting an antenna	Press the ▲ or ▼ button, then press the ENTER button. Select Air , Cable or Satellite .	
5	Selecting a channel	Press the ▲ or ▼ button, then press the ENTER button. Select the channel source to memorise. When setting the antenna source to Cable , a step appears allowing you to assign numerical values (channel frequencies) to the channels. For more information, refer to Channel → Auto Store (p. 14). <ul style="list-style-type: none">  When Air or Cable is selected first: After all Air or Cable channels are stored, the step for storing Satellite channels is displayed.  When Satellite is selected first: After all Satellite channels are stored, the step for storing Air or Cable channels is displayed.  Press the ENTER button at any time to interrupt the memorization process. 	
6	Setting the Clock Mode	Set the Clock Mode automatically or manually. Press the ▲ or ▼ button to select Auto , then press the ENTER button.	
7	Time Zone	Press the ▲ or ▼ button to select the your time zone, then press the ENTER button. (depending on the country)	
8	Viewing the HD Connection Guide .	The connection method for the best HD screen quality is displayed.	
9	Enjoy your TV.	Press the ENTER button.	

If You Want to Reset This Feature...

Select **Setup - Plug & Play** (Initial Setup). Enter your 4 digit PIN number. The default PIN number is "0-0-0-0." If you want to change the PIN number, use the **Change PIN** function.

Connections

Connecting to an AV Device

Using an HDMI or HDMI/DVI cable: HD connection (up to 1080p)

Available devices: DVD, Blu-ray player, HD cable box, HD STB (Set-Top-Box) satellite receiver, cable box, satellite receiver (STB)

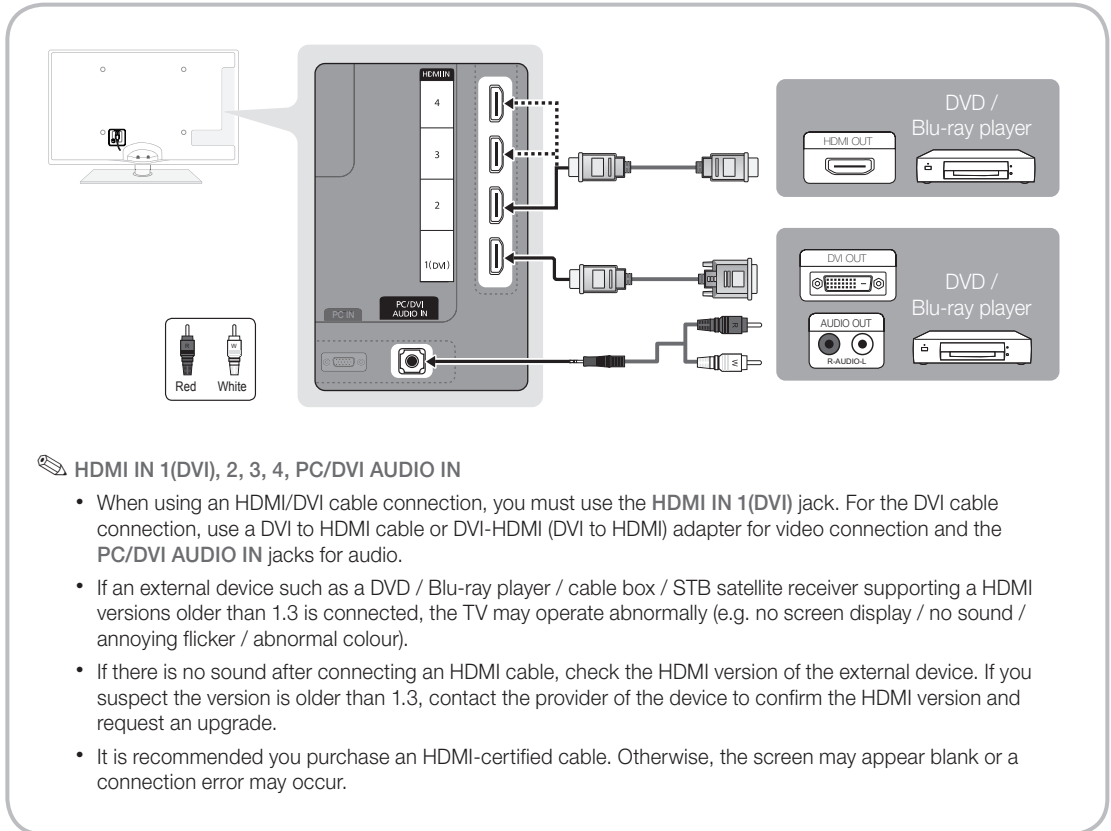

HDMI IN 1(DVI), 2, 3, 4, PC/DVI AUDIO IN

- When using an HDMI/DVI cable connection, you must use the **HDMI IN 1(DVI)** jack. For the DVI cable connection, use a DVI to HDMI cable or DVI-HDMI (DVI to HDMI) adapter for video connection and the **PC/DVI AUDIO IN** jacks for audio.
- If an external device such as a DVD / Blu-ray player / cable box / STB satellite receiver supporting a HDMI versions older than 1.3 is connected, the TV may operate abnormally (e.g. no screen display / no sound / annoying flicker / abnormal colour).
- If there is no sound after connecting an HDMI cable, check the HDMI version of the external device. If you suspect the version is older than 1.3, contact the provider of the device to confirm the HDMI version and request an upgrade.
- It is recommended you purchase an HDMI-certified cable. Otherwise, the screen may appear blank or a connection error may occur.

Connections

Connecting to an Audio Device

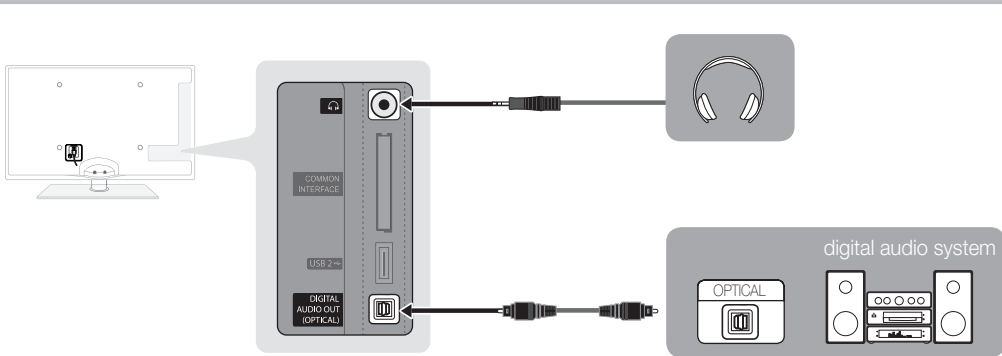

Using an Optical (Digital) or Audio (Analogue) Cable or Headphone Connections

Available devices: digital audio system, amplifier, DVD home theatre



DIGITAL AUDIO OUT (OPTICAL)

- When a digital audio system is connected to the **DIGITAL AUDIO OUT (OPTICAL)** jack, decrease the volume of both the TV and the system.
- 5.1 CH (channel) audio is available when the TV is connected to an external device supporting 5.1 CH.
- When the receiver (home theatre) is set to on, you can hear sound output from the TV's optical jack. When the TV is receiving a DTV signal, the TV will send 5.1 CH sound to the home theatre receiver. When the source is a digital component such as a DVD / Blu-ray player / cable box / STB (Set-Top-Box) satellite receiver and is connected to the TV via HDMI, only 2 CH audio will be heard from the home theatre receiver. If you want to hear 5.1 CH audio, connect the digital audio out jack from your DVD / Blu-ray player / cable box / STB satellite receiver directly to an amplifier or home theatre.

 **Headphones** : You can connect your headphones to the headphones output on your set. While the headphones are connected, the sound from the built-in speakers will be disabled.

- Sound function may be restricted when connecting headphones to the TV.
- Headphone volume and TV volume are adjusted separately.

 **AUDIO OUT**: Connects to the audio input jacks on your amplifier/DVD home theatre.

- When connecting, use the appropriate connector.
- When an audio amplifier is connected to the **AUDIO OUT** jacks: Decrease the volume of the TV and adjust the volume level with the amplifier's volume control.

CONNECTIONS COMMON INTERFACE Slot

To watch paid channels, the “CI or CI+ CARD” must be inserted.

- If you don’t insert the “CI or CI+ CARD,” some channels will display the message “Scrambled Signal”.
- The pairing information containing a telephone number, the “CI or CI+ CARD” ID the Host ID and other information will be displayed in about 2~3 minutes. If an error message is displayed, please contact your service provider.
- When the configuration of channel information has finished, the message “Updating Completed” is displayed, indicating the channel list is updated.

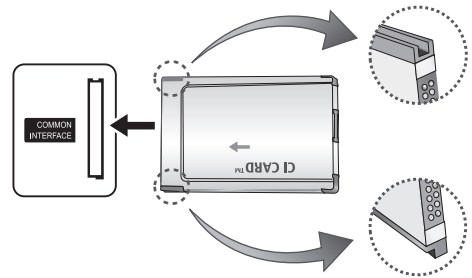

NOTE

- You must obtain a “CI or CI+ CARD” from a local cable service provider.
- When removing the “CI or CI+ CARD”, carefully pull it out with your hands since dropping the “CI or CI+ CARD” may cause damage to it.
- Insert the “CI or CI+ CARD” in the direction marked on the card.
- The location of the **COMMON INTERFACE** slot may be different depending on the model.
- “CI or CI+ CARD” is not supported in some countries and regions; check with your authorized dealer.
- If you have any problems, please contact a service provider.
- Insert the “CI or CI+ CARD” that supports the current antenna settings. The screen will be distorted or will not be seen.
- When you are watching the satellite TV, remove the “CI or CI+ CARD” of terrestrial and cable. The screen will be distorted or will not be seen.

Changing the Input Source

Source List

Use to select TV or other external input sources such as DVD / Blu-ray players / cable box / STB satellite receiver connected to the TV.

- **TV / Ext. / PC / AV / Component / HDMI1/DVI / HDMI2 / HDMI3 / HDMI4 / USB**

In the **Source List**, connected inputs will be highlighted.

Ext. and **PC** always stay activated.



Edit Name

- **VCR / DVD / Cable STB / Satellite STB / PVR STB / AV Receiver / Game / Camcorder / PC / DVI PC / DVI Devices / TV / IPTV / Blu-ray / HD DVD / DMA:** Name the device connected to the input jacks to make your input source selection easier.

When a PC with a resolution of 1920 x 1080 @ 60Hz is connected to the **HDMI IN 1(DVI)** port, you should set to **DVI PC** mode under **Edit Name**.

When connecting an HDMI/DVI cable to the **HDMI IN 1(DVI)** port, you should set to **DVI PC** or **DVI Devices** mode under **Edit Name**.

Basic Features

How to Navigate Menu

Before using the TV, follow the steps below to learn how to navigate the menu and select and adjust different functions.

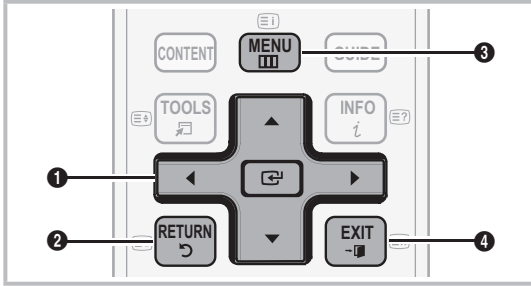

- 1 ENTER / Direction button: Move the cursor and select an item. Confirm the setting.
- 2 RETURN button: Returns to the previous menu.
- 3 MENU button: Displays the main on-screen menu.
- 4 EXIT button: Exits the on-screen menu.

How to Operate the OSD (On Screen Display)

The access step may differ depending on the selected menu.

1	MENU	The main menu options appear on the screen: Picture, Sound, Channel, Setup, Input, Application, Support.
2	▲ / ▼	Select an icon with the ▲ or ▼ button.
3	ENTER	Press ENTER to access the sub-menu.
4	▲ / ▼	Select the desired submenu with the ▲ or ▼ button.
5	◀ / ▶	Adjust the value of an item with the ◀ or ▶ button. The adjustment in the OSD may differ depending on the selected menu.
6	ENTER	Press ENTER to complete the configuration.
7	EXIT	Press EXIT.

Using the INFO button (Now & Next guide)

The display identifies the current channel and the status of certain audio-video settings.

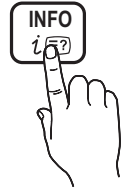

The Now & Next guide shows daily TV programme information for each channel according to the broadcasting time.

- Scroll ◀, ▶ to view information for a desired programme while watching the current channel.
- Scroll ▲, ▼ to view information for other channels. If you want to move to the currently selected channel, press the ENTER button.

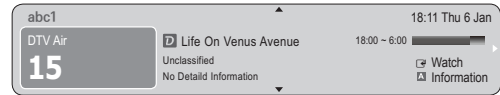

Planning Your Viewing

Guide

The EPG (Electronic Programme Guide) information is provided by broadcasters.

Using programme schedules provided by broadcasters, you can specify programmes you want to watch in advance so that the channel automatically changes to the selected programme channel at the specified time. Programme entries may appear blank or out of date depending on a channel status.

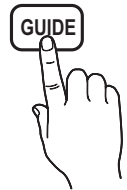

Using Channel View

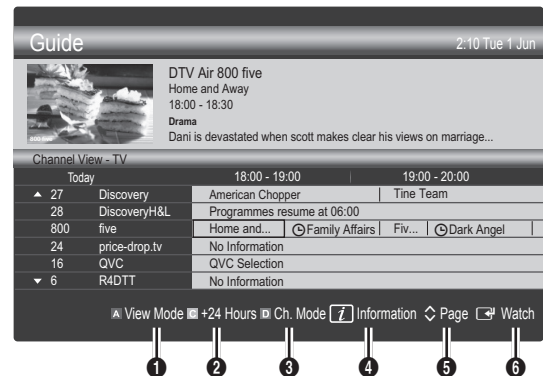

Using Scheduled View

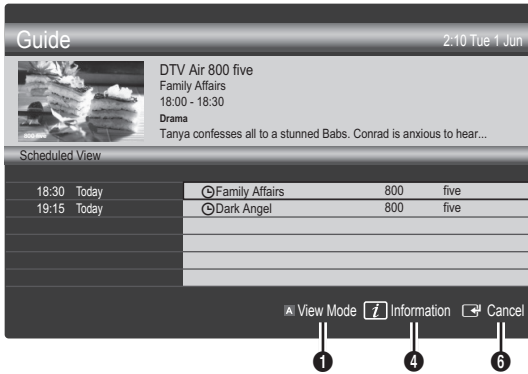

- 1 **View Mode**: View the list of programmes that are playing now or coming up.
- 2 **+24 Hours**: Viewing the list of programmes to be broadcasted after 24 hours.
- 3 **Ch. Mode**: Select the type of channels you want to display on the **Channel View** window.
 - The **Ch. Mode** differs according to the antenna source.
- 4 **Information**: Displays details of the selected programme.
- 5 **Page**: Move to next or previous page.
- 6 **ENTER** button
 - When selecting the current programme, you can watch the selected programme.
 - When selecting the future programme, you can reserve to watch the selected programme. To cancel the schedule, press the **ENTER** button again and select **Cancel Schedules**.

Channel Manager

Delete or set favourites channels and use the programme guide for digital broadcasts. Select a channel in the **Channels**, **My Channels**, **Satellite** or **Scheduled** screen.

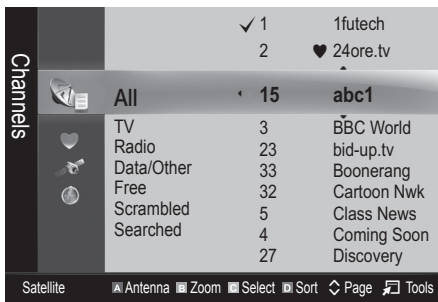

- **Channels**: Shows the channel list according to channel type.
- **My Channels**: Shows the group of the channel.
- **Satellite**: Shows the channel list according to satellite signal.
- **Scheduled**: Shows all the currently reserved programmes.

Using the colour buttons with the **Channel Manager**

- **Red (Antenna)**: Toggle among **Air**, **Cable**, **Satellite** or **Canal Digital Sat**.
- **Green (Zoom)**: Enlarges or shrinks a channel number.
- **Yellow (Select)**: Select desired channels and press the Yellow button to set all the selected channels at the same time. The **✓** mark appears to the left of the selected channels.
- **Blue (Sort)**: Change the list ordered by channel name or channel number.
- **Page**: Move to next or previous page.
- **Tools**: Displays the **Channel Manager** option menu. (The options menus may differ depending on the situation.)

Channel Status Display Icons

Icons	Operations
	An analogue channel.
	A channel selected.
	A channel set as a Favourite.
	A programme currently being broadcast.
	A locked channel.
	A reserved programme.

Basic Features

Using Favourite Channels

♥ My Channels

(in Channel Manager)

Shows all favourite channels.

- **Edit My Channels** (TOOLS): You can set the selected channels to desired my channels group.

The “♥” symbol will be displayed and the channel will be set as a my channel.

1. Select a channel and press the **TOOLS** button.
2. Add or delete a channel in the my channel groups you want among 1, 2, 3 and 4.
 - One or more groups can be selected.
3. After you have changed the settings, the channel list for each group can be viewed in my channels.

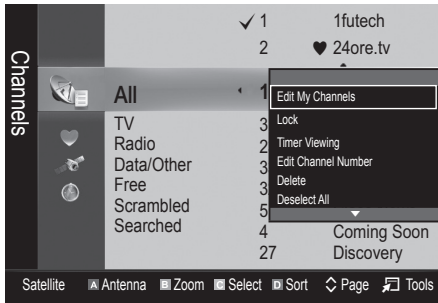

Channel List

You can see all the channels searched.



Channel Menu

Returning Channels

Antenna (Air / Cable / Satellite / Canal Digital Sat)

Before your television can begin memorising the available channels, you must specify the type of signal source that is connected to the TV (i.e. an **Air**, **Cable**, **Satellite** or **Canal Digital Sat** system).

Country

The PIN input screen appears. Enter your 4 digit PIN number.

- **Digital Channel**: Change the country for digital channels.
- **Analogue Channel**: Change the country for analogue channels.

Auto Store

Scans for a channel automatically and stores in the TV.

Automatically allocated programme numbers may not correspond to actual or desired programme numbers. If a channel is locked using the **Child Lock** function, the PIN input window appears.

- **Antenna Source (Air / Cable / Satellite / Canal Digital Sat)**: Select the antenna source to memorise.

When Antenna Source is set to Air or Cable:

- **Channel Source (Digital & Analogue / Digital / Analogue)**: Select the channel source to memorise.
When selecting **Cable** → **Digital & Analogue** or **Digital**: Provide a value to scan for cable channels.
Search Mode (Full / Network / Quick): Scans for all channels with active broadcast stations and stores them in the TV.
 - If you select **Quick**, you can set up the **Network**, **Network ID**, **Frequency**, **Modulation**, and **Symbol Rate** manually by press the button on the remote control.

Network (Auto / Manual): Selects the **Network ID** setting mode among **Auto** or **Manual**.

Network ID: When **Network** is **Manual**, you can set up **Network ID** using the numeric buttons.

Frequency: Displays the frequency for the channel. (differs in each country)

Modulation: Displays available modulation values.

Symbol Rate: Displays available symbol rates.

- **Cable Mode (Cable Network / SMATV Network)** (Norway only): Select the Cable mode to memorise.

This function is available when you have multiple network.

When Antenna Source is set to Satellite:

- **Channel Type (All / TV / Radio):** Select the Channel type to memorise.
- **Satellite:** Selects the satellite to scan.
- **Scan Mode (All Channels / Free Channels Only):** Selects the scanning mode of the selected satellite.

Manual Store

(Not available when Antenna Source is set to **Canal Digital Sat**)

Scans for a channel manually and stores in the TV.

 If a channel is locked using the **Child Lock** function, the PIN input window appears.

When Antenna Source is set to Air or Cable:

- **Digital Channel:** When scanning has finished, channels are updated in the channel list.

 When selecting **Antenna** → **Air: Channel, Frequency, Bandwidth**

 When selecting **Antenna** → **Cable: Frequency, Modulation, Symbol Rate**

- **Analogue Channel (Programme, Colour System, Sound System, Channel, Search):** If there is abnormal sound or no sound, reselect the sound standard required.



 Channel mode

- **P** (programme mode): When tuning is complete, the broadcasting stations in your area have been assigned to position numbers from P0 to P99. You can select a channel by entering the position number in this mode.
- **C** (aerial channel mode) / **S** (cable channel mode): These two modes allow you to select a channel by entering the assigned number for each aerial broadcasting station or cable channel.

When Antenna Source is set to Satellite:

- **Satellite:** Selects the satellite using the up/down buttons.
- **Transponder:** Selects the transponder using the up/down buttons.
- **Scan Mode (All Channels / Free Channels Only):** Selects either free or all channels to store.
- **Network Search (Disable / Enable):** Enable / Disable network search using the up/down buttons.
- **Signal Quality:** Display the current status of broadcasting signal.

 Information on a satellite and its transponder is subject to change depending on the broadcasting conditions.

 When setting is completed, move to **Search** and press the **ENTER**  button. Channel scan is started.

Satellite System Setup

The PIN input screen appears. Enter your 4 digit PIN number. **Satellite System Setup** is available when **Antenna** is set to **Satellite** or **Canal Digital Sat**. Before running **Auto Store**, Set **Satellite System Setup**. Then channel scan is run normally.

- **Satellite Selection:** You can choose the satellites for this TV.
 This function is available when **Antenna** is set to **Satellite**.

- **LNB Power (Off / On):** Enables or disables the power supply for the LNB.

- **LNB Settings:** Configures the outdoor equipment.

- **Satellite:** Selects the satellite for receiving digital broadcasts.

Transponder: Selects a transponder from the list or adds a new transponder.

DiSEqC Mode: Selects DiSEqC mode for the selected LNB.

Lower LNB Oscillators: Sets the LNB oscillators to a lower frequency.

Upper LNB Oscillators: Sets the LNB oscillators to a higher frequency.

Tone 22 kHz (Off / On / Auto): Selects the Tone 22 kHz depending on the LNB type. For a universal LNB it should be Auto.

Signal Quality: Display the current status of broadcasting signal.

- **Positioner Settings:** Configures the antenna positioner.
Positioner (On / Off): Enables or disables the positioned control.

Positioner Type (USALS / DiSEqC 1.2): Sets the positioned type between DiSEqC 1.2 and USALS(Universal Satellite Automatic Location System).

- **My Longitude:** Sets the longitude for my location.
- **My Latitude:** Sets the latitude for my location.
- **Satellite Longitude Settings:** Sets the longitude of user defined satellites.

User Mode: Sets the position of satellite antenna according to each satellite. If you store the current position of satellite antenna according to a certain satellite, when the signal of that satellite is needed, the satellite antenna can be moved to pre-populated position.

- **Satellite:** Selects the satellite to set the position for.
- **Transponder:** Selects a transponder from the list for signal reception.
- **Moving Mode:** Selects the movement mode between discrete and continuous movement.
- **Step Size:** Adjusts the step size degrees for the antenna rotation. Step Size is available when Moving Mode is set to Step.

Basic Features

- **Go to Stored Position:** Rotates the antenna to the stored satellite position.
- **Antenna Position:** Adjusts and stores the antenna position for the selected satellite.
- **Store Current Position:** Stores current position as the selected positioner limit.
- **Signal Quality:** Display the current status of broadcasting signal.

Installer Mode: Sets limits to the scope of movement of satellite antenna or reset the position. Generally, installation guide uses this function.

- **Limit Position (East / West):** Selects the direction of the positioner Limit.
 - **Antenna Position:** Adjusts and stores the antenna position for the selected satellite.
 - **Store Current Position:** Stores the current position as the selected positioner Limit.
 - **Go to Zero:** Moves the antenna to the reference position.
 - **Reset Positioner Limit:** Allows the antenna to rotate over the full arc.
- **Reset All Setting (OK / Cancel):** All satellite settings will be reset to the initial values.

Editing Channels

Channel Manager Option Menu

(in Channel Manager)

1. Select a channel and press the **TOOLS** button.
 2. Edit the channel name or number using the **Edit Channel Name** or **Edit Channel Number** menu.
- **Edit Channel Name** (analogue channels only): Assign your own channel name.
 - **Edit Channel Number** (digital channels only): Edit the number by pressing the number buttons desired.

Other Features

Cable Search Option

(depending on the country)

Sets additional search options such as the frequency and symbol rate for a cable network search.

- **Freq.Start / Freq.Stop:** Set the start or stop frequency (differs in each country)
- **Symbol Rate:** Displays available symbol rates.
- **Modulation:** Displays available modulation values.

Channel Manager

Channel Manager Option Menu

Set each channel using the **Channel Manager** menu options (**Lock / Unlock, Timer Recording, Timer Viewing, Sort, Reorder, Delete, Select All / Deselect All**). Option menu items may differ depending on the channel status.

1. Select a channel and press the **TOOLS** button.
2. Select a function and change its settings.

- **Lock / Unlock:** Lock a channel so that the channel cannot be selected and viewed.

NOTE

- This function is available only when the **Child Lock** is set to **On**.
- The PIN input screen appears. Enter your 4-digit PIN, the default of which is "0-0-0-0". Change the PIN using the **Change PIN** option.

- **Timer Viewing:** You can set a desired channel to be displayed automatically at the reserved time. Set the current time first to use this function.



When a digital channel is selected in **Channel Manager**, press the ► button to view the digital Programme.

- **Sort** (analogue channels only): This operation allows you to change the programme numbers of the stored channels. This operation may be necessary after using the auto store.
- **Reorder** (when the Antenna was set to Satellite): Rearrange the channel manager in numerical order.
- **Delete:** You can delete a channel to display the channels you want.
- **Select All / Deselect All:** Select all the channels or deselect all the selected channels in the channel manager.

Scheduled

(in **Channel Manager**)

You can view, modify or delete a show you have reserved to watch.

- **Change Info:** Change a show you have reserved to watch.
- **Cancel Schedules:** Cancel a show you have reserved to watch.
- **Information:** Display a show you have reserved to watch. (You can also change the reservation information.)
- **Select All / Deselect All:** Select or deselect all reserved programmes.

Channel List Transfer

The PIN input screen appears. Enter your 4 digit PIN number. Imports or exports the channel map. You should connect a USB storage to use this function.

- **Import from USB:** Import channel list from USB.
- **Export to USB:** Export channel list to USB. this function is available when USB is connected.

Edit Channel Number (Disable / Enable)



(digital channels only)

When this function is enable, you can edit channel number (p. 16). But you cannot update channel information automatically.

Fine Tune

(analogue channels only)

If the signal is weak or distorted, fine tune the channel manually.

-  Fine tuned channels are marked with an asterisk “**”.
-  To reset the fine-tuning, select **Reset**.

Picture Menu

Changing the Preset Picture Mode

Mode

Select your preferred picture type.

- **Dynamic:** Suitable for a bright room.
- **Standard:** Suitable for a normal environment.
- **Natural:** Suitable for reducing eye strain.
 -  **Natural** is not available in PC mode.
- **Movie:** Suitable for watching movies in a dark room.

Adjusting Picture Settings

Backlight / Contrast / Brightness / Sharpness / Colour / Tint (G/R)





Your television has several setting options for picture quality control.

NOTE

- In analogue **TV, Ext., AV** modes of the PAL system, the **Tint (G/R)** function is not available.
- In PC mode, you can only make changes to **Backlight, Contrast** and **Brightness**.
- Settings can be adjusted and stored for each external device connected to the TV.

Economical Solutions

Eco Solution

- **Energy Saving (Off / Low / Medium / High / Picture Off / Auto)** : Adjust the brightness of the TV in order to reduce power consumption. If you select **Picture Off**, the screen is turned off, but the sound remains on. Press any button except volume button to turn on the screen.
- **Eco Sensor (Off / On):** To enhance your power savings; the picture settings will automatically adapt to the light in the room.
 -  If you adjust the **Backlight**, the **Eco Sensor** will be set to **Off**.
 - Min Backlight:** When **Eco sensor** is **On**, the minimum screen brightness can be adjusted manually.
 -  If **Eco Sensor** is **On**, the display brightness may change (become slightly darker or brighter) depending on the surrounding light intensity.
- **No-Signal Power Off (Off / 15 min / 30 min / 60 min):** To avoid unnecessary energy consumption, set how long you want the TV to remain on if it's not receiving a signal.
 -  Disabled when the PC is in power saving mode.

Basic Features

Changing the Picture Options





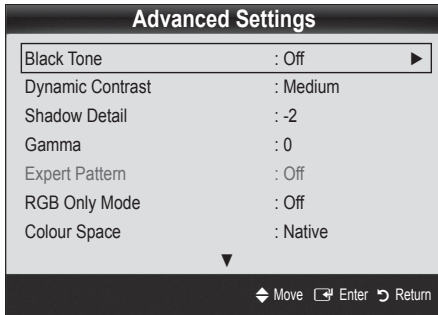

Advanced Settings

(available in **Standard / Movie** mode)

You can adjust the detailed setting for the screen including colour and contrast.

 In PC mode, you can only make changes to **Dynamic Contrast, Gamma, White Balance** and **LED Motion Plus**.



- **Black Tone (Off / Dark / Darker / Darkest):** Select the black level to adjust the screen depth.
- **Dynamic Contrast (Off / Low / Medium / High):** Adjust the screen contrast.
- **Shadow Detail (-2~+2):** Increase the brightness of dark images.
- **Gamma:** Adjust the primary colour intensity.
- **Expert Pattern (Off / Pattern1 / Pattern2):** By running the **Expert Pattern** function, the picture can be calibrated without a generator or filter. If the OSD menu disappears or a menu other than the Picture menu is opened, the calibration is saved and the **Expert Pattern** window disappears.
 -  While the **Expert Pattern** is running, sound is not outputted.
 -  Only enabled in DTV, Component and HDMI modes.
- **RGB Only Mode (Off / Red / Green / Blue):** You can adjust **Colour** or **Tint (G/R)** of **Red, Green** or **Blue** for the picture from an external device (DVD player, home theatre, etc.).
- **Colour Space (Auto / Native / Custom):** Adjust the range of colours available to create the image. To adjust **Colour, Red, Green, Blue** and **Reset**, set **Colour Space** to **Custom**.
- **White Balance:** Adjust the colour temperature for a more natural picture.
 - R-Offset / G-Offset / B-Offset:** Adjust each colour's (red, green, blue) darkness.
 - R-Gain / G-Gain / B-Gain :** Adjust each colour's (red, green, blue) brightness.
 - Reset:** Resets the **White Balance** to its default settings.
- **10p White Balance (Off / On):** Controls the white balance in 10 point interval by adjusting the red, green, and blue brightness.
 -  Available when the picture mode is set to **Movie** and when the external input is set to HDMI or Component.
 -  Some external devices may not support this function.
 - Interval:** Select interval to adjust.
 - Red:** Adjust the red level.
 - Green:** Adjust the green level.
 - Blue:** Adjust the blue level.
 - Reset:** Resets the **10p White Balance** to its default settings.
- **Flesh Tone:** Emphasize pink "Flesh Tone."
- **Edge Enhancement (Off / On):** Emphasize object boundaries.
- **xvYCC (Off / On):** Setting the **xvYCC** mode on increases detail and colour space when watching movies from an external device (e.g. DVD player) connected to the HDMI or Component IN jacks.
 -  Available when the picture mode is set to **Movie** and when the external input is set to HDMI or Component.
 -  Some external devices may not support this function.
- **LED Motion Plus (Off / On):** Removes drag from fast scenes with a lot of movement to provide a clear picture.

Picture Options

In PC mode, you can only make changes to the **Colour Tone**, **Size** and **Auto Protection Time**.

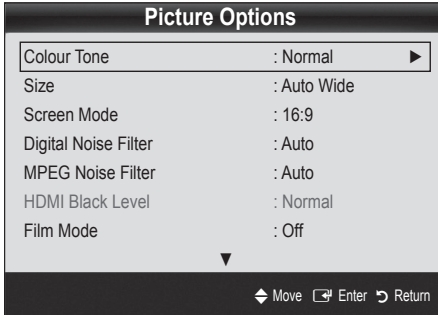

■ Colour Tone (Cool / Normal / Warm1 / Warm2)

Warm1 or **Warm2** will be deactivated when the picture mode is **Dynamic**.

Settings can be adjusted and stored for each external device connected to an input on the TV.

■ Size: Your cable box/satellite receiver may have its own set of screen sizes as well. However, we highly recommend you use 16:9 mode most of the time.

Auto Wide: Automatically adjusts the picture size to the 16:9 aspect ratio.

16:9 : Adjusts the picture size to 16:9 for DVDs or wide broadcasting.

Wide Zoom: Magnifies the picture size more than 4:3.

Adjusts the **Position** by using ▲, ▼ buttons.

Zoom: Magnifies the 16:9 wide pictures vertically to fit the screen size.

Adjusts the **Position** or **Size** by using ▲, ▼ button.

4:3 : The default setting for a movie or normal broadcasting.

Do not watch in 4:3 format for a long time. Traces of borders displayed on the left, right and centre of the screen may cause image retention (screen burn) which are not covered by the warranty.



Screen Fit: Displays the full image without any cut-off when HDMI (720p / 1080i / 1080p) or Component (1080i / 1080p) signals are inputted.

NOTE

- Depending on the input source, the picture size options may vary.
- The available items may differ depending on the selected mode.
- In PC mode, only **16:9** and **4:3** modes can be adjusted.
- Settings can be adjusted and stored for each external device connected to an input of the TV.
- After selecting **Screen Fit** in **HDMI** (1080i / 1080p) or **Component** (1080i / 1080p) mode: Adjusts the **Position** or **Size** by using ▲, ▼, ◀, ▶ button.
- If you use the **Screen Fit** function with HDMI 720p input, 1 line will be cut at the top, bottom, left and right as in the overscan function.

■ Screen Mode (16:9 / Wide Zoom / Zoom / 4:3):

Available only when picture size is set to **Auto Wide**. You can determine the desired picture size at the 4:3 WSS (Wide Screen Service) size or the original size. Each European country requires different picture size.

Not available in PC, Component or HDMI mode.

■ Digital Noise Filter (Off / Low / Medium / High / Auto / Auto Visualisation):

When the broadcast signal is weak, some static and ghosting may appear. Select one of the options until the best picture is displayed.

Auto Visualisation: When changing analogue channels, displays the intensity of the current signal and defines the screen noise filter.

Only available for analogue channels.

■ MPEG Noise Filter (Off / Low / Medium / High / Auto):

Reduces MPEG noise to provide improved picture quality.

■ HDMI Black Level (Normal / Low):

Selects the black level on the screen to adjust the screen depth.

Available only in HDMI mode (RGB signals).

■ Film Mode (Off / Auto1 / Auto2):

Sets the TV to automatically sense and process film signals from all sources and adjust the picture for optimum quality.

Available in TV, AV, COMPONENT (480i / 1080i) and HDMI (480i / 1080i).

Basic Features

- **100Hz Motion Plus (Off / Clear / Standard / Smooth / Custom / Demo):** Removes drag from fast scenes with a lot of movement to provide a clearer picture.

 If noise occurs on the screen, please set up the **100Hz Motion Plus** to **Off**. If **100Hz Motion Plus** is **Custom**, you can set up the **Blur Reduction**, **Judder Reduction** or **Reset** manually.

 If **100Hz Motion Plus** is **Demo**, you can compare the difference of on and off modes.

Blur Reduction: Adjusts the blur reduction level from video sources.

Judder Reduction: Adjusts the judder reduction level from video sources when playing films.

Reset: Reset the custom settings.

- **Auto Protection Time (2 hours / 4 hours / 8 hours / 10 hours / Off):** If the screen remains idle with a still image for a certain period of time defined by the user, the screen saver is activated to prevent the formation of ghost images on the screen.

Picture Reset (OK / Cancel)

Resets your current picture mode to its default settings.

Setting up the TV with Your PC

Set the input source to PC.

Auto Adjustment

Adjust frequency values/positions and fine tune the settings automatically.

 Not available when connecting with an HDMI/DVI cable.

Screen

- **Coarse / Fine:** Removes or reduces picture noise. If the noise is not removed by Fine-tuning alone, then adjust the frequency as best as possible (**Coarse**) and Fine-tune again. After the noise has been reduced, readjust the picture so that it is aligned to the centre of screen.
- **Position:** Adjust the PC screen position with direction button (▲ / ▼ / ◀ / ▶).
- **Image Reset:** Resets the image to default settings.

Using Your TV as a Computer (PC) Display

Setting Up Your PC Software (Based on Windows XP)

Depending on the version of Windows and the video card, the actual screens on your PC may differ in which case the same basic set-up information will almost always be applied. (If not, contact your computer manufacturer or Samsung Dealer.)

1. Click on "Control Panel" on the Windows start menu.
2. Click on "Appearance and Themes" in the "Control Panel" window and a display dialog-box will appear.
3. Click on "Display" and a display dialog box will appear.
4. Navigate to the "Settings" tab on the display dialog-box.
 - The correct size setting (resolution) [Optimum: 1920 X 1080 pixels]
 - If a vertical-frequency option exists on your display settings dialog box, the correct value is "60" or "60 Hz". Otherwise, just click "OK" and exit the dialog box.

Sound Menu

Changing the Preset Sound Mode

SRS TheaterSound

- **Standard:** Selects the normal sound mode.
- **Music:** Emphasizes music over voices.
- **Movie:** Provides the best sound for movies.
- **Clear Voice:** Emphasizes voices over other sounds.
- **Amplify:** Increase the intensity of high-frequency sound to allow a better listening experience for the hearing impaired.

Adjusting Sound Settings

Equalizer

Adjusts the sound mode (standard sound mode only).

- **Balance L/R:** Adjusts the balance between the right and left speaker.
- **100Hz / 300Hz / 1kHz / 3kHz / 10kHz** (Bandwidth Adjustment): Adjusts the level of specific bandwidth frequencies.
- **Reset:** Resets the equalizer to its default settings.

Sound Systems, Etc.

SRS TruSurround HD (Off / On)

(standard sound mode only)

This function provides a virtual 5.1 channel surround sound experience through a pair of speakers or headphones using HRTF (Head Related Transfer Function) technology.

SRS TruDialog (Off / On)

(standard sound mode only)

This function allows you to increase the intensity of a voice over background music or sound effects so that dialog can be heard more clearly.

Audio Language

(digital channels only)

Change the default value for audio languages.

 The available language may differ depending on the broadcast.

Audio Format

(digital channels only)

When sound is emitted from both the main speaker and the audio receiver, a sound echo may occur due to the decoding speed difference between the main speaker and the audio receiver. In this case, use the TV Speaker function.

 **Audio Format** option may differ depending on the broadcast. 5.1ch Dolby digital sound is only available when connecting an external speaker through an optical cable.

Audio Description

(not available in all locations) (digital channels only)

This function handles the Audio Stream for the AD (Audio Description) which is sent along with the Main audio from the broadcaster.

- **Audio Description (Off / On):** Turn the audio description function on or off.
- **Volume:** Adjust the audio description volume.







Auto Volume (Off / Normal / Night)

To equalize the volume level on each channel, set to **Normal**.

- **Night:** This mode provides an improved sound experience compared to **Normal** mode, making almost no noise. It is useful at night.



Speaker Select (External Speaker / TV Speaker)

A sound echo may occur due to a difference in decoding speed between the main speaker and the audio receiver. In this case, set the TV to **External Speaker**.

-  When **Speaker Select** is set to **External Speaker**, the volume and MUTE buttons will not operate and the sound settings will be limited.
-  When **Speaker Select** is set to **External Speaker**
 - **TV Speaker: Off, External Speaker: On**
-  When **Speaker Select** is set to **TV Speaker**
 - **TV Speaker: On, External Speaker: On**
-  If there is no video signal, both speakers will be mute.

Additional Setting

(digital channels only)

- **DTV Audio Level (MPEG / HE-AAC):** This function allows you to reduce the disparity of a voice signal (which is one of the signals received during a digital TV broadcast) to a desired level.
 -  According to the type of broadcast signal, **MPEG / HE-AAC** can be adjusted between -10dB and 0dB.
 -  To increase or decrease the volume, adjust between the range 0 and -10 respectively.
- **SPDIF Output:** SPDIF (Sony Philips Digital InterFace) is used to provide digital sound, reducing interference going to speakers and various digital devices such as a DVD player.
 - Audio Format:** During the reception of a digital TV broadcast, you can select the Digital Audio output (SPDIF) format from the options **PCM** or **Dolby Digital**.
 -  By connecting to 5.1ch speakers in a Dolby Digital setup, maximize your interactive 3D sound experience.
- Audio Delay:** Correct audio-video sync problems, when watching TV or video, and when listening to digital audio output using an external device such as an AV receiver (0ms ~ 250ms).

Basic Features

- **Dolby Digital Comp (Line / RF):** This function minimizes signal disparity between a dolby digital signal and a voice signal (i.e. MPEG Audio, HE-AAC, ATV Sound).

 Select **Line** to obtain dynamic sound, and **RF** to reduce the difference between loud and soft sounds at night time.

Line: Set the output level for signals greater or less than -31dB (reference) to either -20dB or -31dB.

RF: Set the output level for signals greater or less than -20dB (reference) to either -10dB or -20dB.

Sound Reset (OK / Cancel)

Reset all sound settings to the factory defaults.

Selecting the Sound Mode

When you set to **Dual I-II**, the current sound mode is displayed on the screen.



	Audio Type	Dual I-II	Default
A2 Stereo	Mono	Mono	Automatic change
	Stereo	Stereo ↔ Mono	
	Dual	Dual I ↔ Dual II	Dual I
NICAM Stereo	Mono	Mono	Automatic change
	Stereo	Mono ↔ Stereo	
	Dual	Mono ↔ Dual I ↖ Dual II ↙	Dual I

 If the stereo signal is weak and an automatic switching occurs, then switch to the mono.

 Only activated in stereo sound signal.

 Only available when the **Input** source is set to **TV**.

Setup Menu

Setting the Time

Time

- **Clock:** Setting the clock is for using various timer features of the TV.



The current time will appear every time you press the INFO button.



If you disconnect the power cord, you have to set the clock again.

Clock Mode (Auto / Manual)



Depending on the broadcast station and signal, the auto time set up may not be correct. In this case, set the time manually.



The antenna must be connected in order to set the time automatically.

Clock Set: Set the Day, Month, Year, Hour and Minute manually.



Available only when **Clock Mode** is set to **Manual**.

Time Zone (depending on the country): Select your time zone.



When **Country** is set to **Others**, you can use this function.



This function is only available when the **Clock Mode** is set to **Auto**.

Using the Sleep Timer

- **Sleep Timer** : Automatically shuts off the TV after a preset period of time. (30, 60, 90, 120, 150 and 180 minutes).



To cancel **Sleep Timer**, select **Off**.

Setting the On / Off Timer

- **Timer 1 / Timer 2 / Timer 3:** Three different on / off timer settings can be made. You must set the clock first.

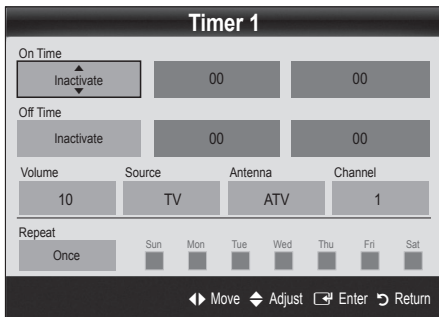

On Time / Off Time: Set the hour, minute, and activate / inactivate. (To activate timer with the setting you've chosen, set to **Activate**.)

Volume: Set the desired volume level.

Source: Select **TV** or **USB** content to be played when the TV is turned on automatically. (**USB** can be selected only when a USB device is connected to the TV)

Antenna (when the **Source** is set to **TV**): Select **ATV** or **DTV**.

Channel (when the **Source** is set to **TV**): Select the desired channel.

Contents (when the **Source** is set to **USB**): Select a folder in the USB device containing music or photo files to be played when the TV is turned on automatically.

NOTE

- If there is no music file on the USB device or the folder containing a music file is not selected, the Timer function does not operate correctly.
- When there is only one photo file in the USB device, the Slide Show will not play.
- If a folder name is too long, the folder cannot be selected.
- Each USB you use is assigned its own folder. When using more than one of the same type of USB, make sure the folders assigned to each USB have different names.

Repeat: Select **Once**, **Everyday**, **Mon~Fri**, **Mon~Sat**, **Sat~Sun** or **Manual** to set at your convenience. If you select **Manual**, you can set up the day you want to activate the timer.

The ✓ mark indicates the day is selected.

Auto Power Off (available only when the TV is turned on by Timer): The TV will be automatically turned off after 3 hours of being left idle to prevent overheating.

Locking Programmes

Security

The PIN input screen appears before the setup screen.

Enter your 4-digit PIN, the default of which is "0-0-0-0". Change the PIN using the **Change PIN** option.

- **Child Lock (Off / On):** Lock channels in **Channel Manager**, to prevent unauthorized users, such as children, from watching unsuitable programme.

Available only when the **Input** source is set to **TV**.

- **Parental Lock** (depending on the country): Prevent unauthorized users, such as children, from watching unsuitable programme with a user-defined 4-digit PIN code. If selected channel is locked, the "🔒" symbol will be displayed.

Allow All: Unlock All TV ratings (Not supported in Sweden).

You can block TV programs by set up rating in **Parental Lock** as the **Children**, **Youth** or **Adult** (Sweden only).

- **Change PIN:** Change your personal ID number required to set up the TV.

If you forget the PIN code, press the remote control buttons in the following sequence, which resets the PIN to "0-0-0-0": **POWER** (off) → **MUTE** → 8 → 2 → 4 → **POWER** (on).

Basic Features

Other Features

Language

- **Menu Language:** Set the menu language.
- **Teletext Language:** Set a desired language for teletext.
 - 📎 English is the default in cases where the selected language is unavailable in the broadcast.
- **Preference (Primary Audio Language / Secondary Audio Language / Primary Subtitle Language / Secondary Subtitle Language / Primary Teletext Language / Secondary Teletext Language):** Select a language, which will be the default language when a channel is selected.

Subtitle

Use this menu to set the **Subtitle** mode.

- **Subtitle (Off / On):** Switches subtitles on or off.
- **Mode (Normal / Hearing Impaired):** Sets the subtitle mode.
- **Subtitle Language:** Sets the subtitle language.
 - 📎 If the programme you are watching does not support the **Hearing Impaired** function, **Normal** automatically activates even if the **Hearing Impaired** mode is selected.
 - 📎 English is the default in cases where the selected language is unavailable in the broadcast.



Network (Network Type / Network Setup / Network Test / SWL(Samsung Wireless Link) / SWL connect)

For details on set up options, refer to the “Network Connection” instructions (p. 28).

General

- **Game Mode (Off / On):** When connecting to a game console such as PlayStation™ or Xbox™, you can enjoy a more realistic gaming experience by selecting game mode.

📎 NOTE

- Precautions and limitations for game mode
 - To disconnect the game console and connect another external device, set **Game Mode** to **Off** in the setup menu.
 - If you display the TV menu in **Game Mode**, the screen shakes slightly.
- **Game Mode** is not available when the input source is set to **TV** or **PC**.
- After connecting the game console, set **Game Mode** to **On**. Unfortunately, you may notice reduced picture quality.
- If **Game Mode** is **On**:
 - **Picture** mode is set to **Standard** and **Sound** mode is set to **Movie**.
 - **Equalizer** is not available.

- **BD Wise (Off / On):** Provides the optimal picture quality for Samsung DVD, Blu-ray and Home Theatre products which support **BD Wise**. When **BD Wise** is turned **On**, the picture mode is automatically changed to the optimal resolution.

 Available when connecting Samsung products that support **BD Wise** through a HDMI cable.

- **Menu Transparency (Bright / Dark):** Set the Transparency of the menu.
- **Melody (Off / Low / Medium / High):** Set so that a melody plays when the TV is turned on or off.

Common Interface

- **CI Menu:** This enables the user to select from the CAM-provided menu. Select the CI Menu based on the menu PC Card.
 - **Application Info:** View information on the CAM inserted into the CI slot and on the "CI or CI+ CARD" which is inserted into the CAM. You can install the CAM anytime whether the TV is on or off.
1. Purchase a CI CAM module at your nearest dealer or by phone.
 2. Firmly insert the "CI or CI+ CARD" into the CAM in the direction of the arrow.
 3. Insert the CAM with the "CI or CI+ CARD" into the common interface slot, in the direction of the arrow so that it aligns parallel with the slot.
 4. Check if you can see a picture on a scrambled signal channel.

Wireless Remote Control

Turn wireless remote controls on or off or give permission to wireless remote controls.

Picture In Picture (PIP)







PIP

You can watch the TV tuner and one external video source simultaneously. **PIP** (Picture-in-Picture) does not function in the same mode.

NOTE

- For PIP sound, refer to the **Sound Select** instructions.
- If you turn the TV off while watching in **PIP** mode, the PIP window will disappear.
- You may notice that the picture in the PIP window becomes slightly unnatural when you use the main screen to view a game or karaoke.
- While **Internet@TV** is in operation, the **PIP** function cannot be used.
- PIP settings

Main picture	Sub picture
Component, HDMI1/DVI, HDMI2, HDMI3, HDMI4, PC	TV

- **PIP (Off / On):** Activate or deactivate the PIP function.
- **Channel:** Select the channel for the sub-screen.
- **Size** ( / ): Select a size for the sub-picture.
- **Position** ( /  /  / ): Select a position for the sub-picture.
- **Sound Select (Main / Sub):** You can choose the desired sound (**Main / Sub**) in **PIP** mode.

Basic Features

Support Menu

Self Diagnosis

- Self Diagnostic might take few seconds, this is part of the normal operation of the TV.
- Picture Test (Yes / No):** Use to check for picture problems.
- Sound Test (Yes / No):** Use the built-in melody sound to check for sound problems.
 - If you hear no sound from the TV's speakers, before performing the sound test, make sure **Speaker Select** is set to **TV Speaker** in the **Sound** menu.
 - The melody will be heard during the test even if **Speaker Select** is set to **External Speaker** or the sound is muted by pressing the **MUTE** button.
- Signal Information:** (digital channels only) HDTV channel's reception quality is either perfect or the channels are unavailable. Adjust your antenna to increase signal strength.
- Troubleshooting:** If the TV seems to have a problem, refer to this description.
 - If none of these troubleshooting tips apply, contact the Samsung customer service centre.

Software Upgrade

Software Upgrade can be performed via a broadcasting signal or by network connection or downloading the latest firmware from "www.samsung.com," to a USB memory device.

Current Version the software already installed in the TV.

Software is represented as "Year/Month/Day_Version".

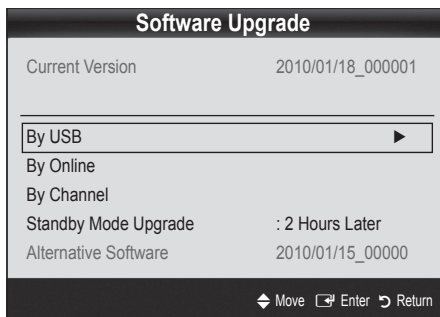

Installing the Latest Version

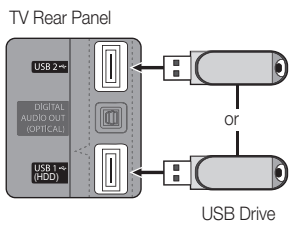
- By USB:** Insert a USB drive containing the firmware upgrade file, downloaded from "www.samsung.com," into the TV. Please be careful not to disconnect the power or remove the USB drive until upgrades are complete. The TV will be turned off and on automatically after completing the firmware upgrade. When software is upgraded, video and audio settings you have made will return to their default settings. We advise you to write down your settings so that you can easily reset them after the upgrade.
- By Online:** Upgrade the software using the Internet.
 - First, configure your network. For detailed procedures on using the Network Setup, refer to the "Network Connection" instructions.
 - If the internet connection doesn't operate properly, the connection may be broken. Please retry downloading. If the problem persists, download by USB and upgrade.
- By Channel:** Upgrade the software using the broadcasting signal.
 - If the function is selected during the software transmission period, software will be automatically searched and downloaded.
 - The time required to download the software is determined by the signal status.
- Standby Mode Upgrade:** A manual upgrade will be automatically performed at selected time. Since the power of the unit is turned on internally, the screen may be turned on slightly for the LED product. This phenomenon may continue for more than 1 hour until the software upgrade is complete.
- Alternative Software (backup):** Displays the software version downloaded through **By Online**. During the software upgrading, When the Upgrade will discontinue from last step, this function be activated.

HD Connection Guide

Refer to this information when connecting external devices to the TV.

Contact Samsung

View this information when your TV does not work properly or when you want to upgrade the software. You can find information regarding our call centres, and how to download products and software.

Using an HDMI/DVI Cable / a D-sub Cable

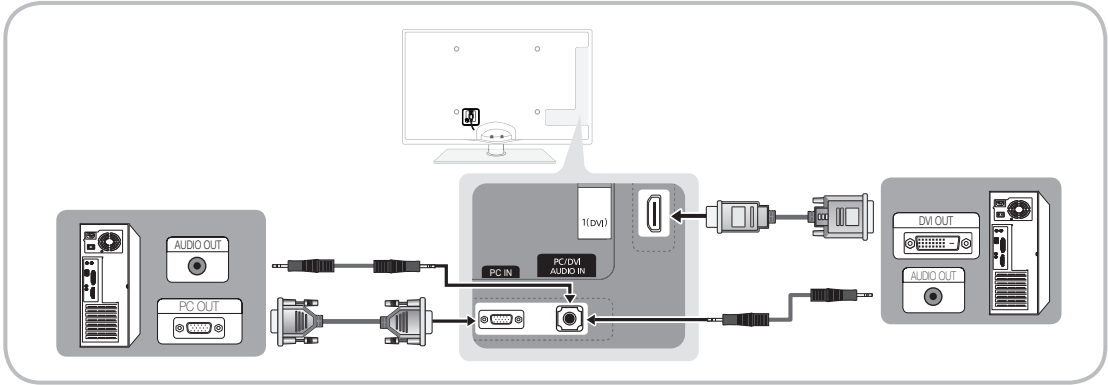

Display Modes (D-Sub and HDMI/DVI Input)

Optimal resolution is 1920 X 1080 @ 60 Hz.

Mode	Resolution	Horizontal Frequency (kHz)	Vertical Frequency (Hz)	Pixel Clock Frequency (MHz)	Sync Polarity (H / V)
IBM	640 x 350	31.469	70.086	25.175	+/-
	720 x 400	31.469	70.087	28.322	-/+
MAC	640 x 480	35.000	66.667	30.240	-/-
	832 x 624	49.726	74.551	57.284	-/-
	1152 x 870	68.681	75.062	100.000	-/-
VESA CVT	720 x 576	35.910	59.950	32.750	-/+
	1152 x 864	53.783	59.959	81.750	-/+
	1280 x 720	56.456	74.777	95.750	-/+
	1280 x 960	75.231	74.857	130.000	-/+
VESA DMT	640 x 480	31.469	59.940	25.175	-/-
	640 x 480	37.861	72.809	31.500	-/-
	640 x 480	37.500	75.000	31.500	-/-
	800 x 600	37.879	60.317	40.000	+/+
	800 x 600	48.077	72.188	50.000	+/+
	800 x 600	46.875	75.000	49.500	+/+
	1024 x 768	48.363	60.004	65.000	-/-
	1024 x 768	56.476	70.069	75.000	-/-
	1024 x 768	60.023	75.029	78.750	+/+
	1152 x 864	67.500	75.000	108.000	+/+
	1280 x 1024	63.981	60.020	108.000	+/+
	1280 x 1024	79.976	75.025	135.000	+/+
	1280 x 720	45.000	60.000	74.250	+/+
	1280 x 800	49.702	59.810	83.500	-/+
	1280 x 800	62.795	74.934	106.500	-/+
	1280 x 960	60.000	60.000	108.000	+/+
1360 x 768	47.712	60.015	85.500	+/+	
1440 x 900	55.935	59.887	106.500	-/+	
1440 x 900	70.635	74.984	136.750	-/+	
1600 x 1200	75.000	60.000	162.000	+/+	
1680 x 1050	65.290	59.954	146.250	-/+	
VESA GTF	1280 x 720	52.500	70.000	89.040	-/+
	1280 x 1024	74.620	70.000	128.943	-/-
VESA DMT / DTV CEA	1920 x 1080p	67.500	60.000	148.500	+/+

NOTE

- For HDMI/DVI cable connection, you must use the **HDMI IN 1(DVI)** jack.
- The interlace mode is not supported.
- The set might operate abnormally if a non-standard video format is selected.
- Separate and Composite modes are supported. SOG(Sync On Green) is not supported.

Advanced Features

Network Connection

You can set up your TV so that it can access the Internet through your local area network (LAN) using a wired or wireless connection.

Connecting to a Wired Network

You can attach your TV to your LAN using cable in three ways:

- You can attach your TV to your LAN by connecting the LAN port on the back of your TV to an external modem using a Cat 5 cable. See the diagram below.

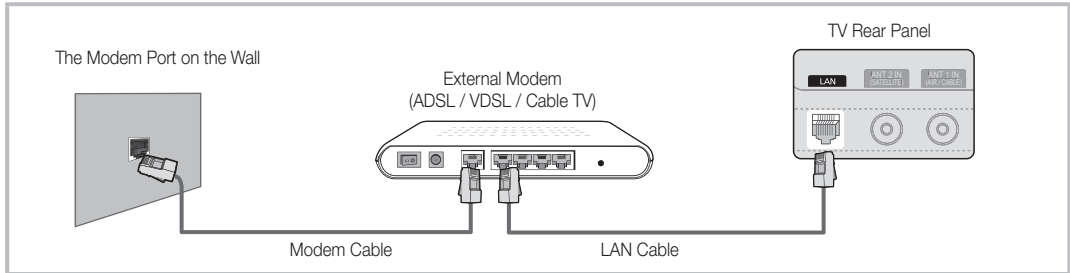

- You can attach your TV to your LAN by connecting the LAN port on the back of your TV to a IP Sharer which is connected to an external modem. Use Cat 5 cable for the connection. See the diagram below.

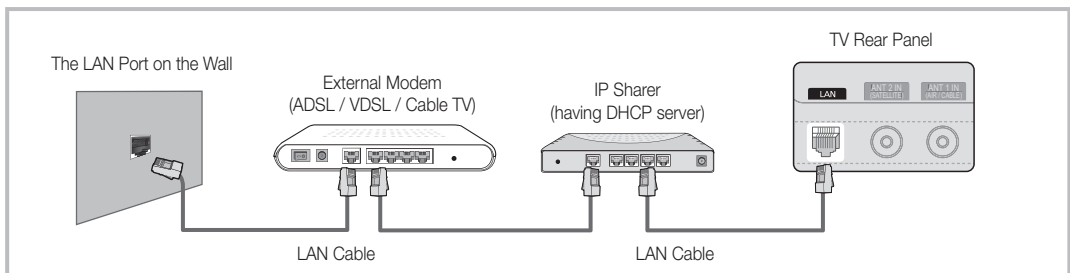

- Depending on how your network is configured, you may be able to attach your TV to your LAN by connecting the LAN port on the back of your TV directly to a network wall outlet using a Cat 5 cable. See the diagram below. Note that the wall outlet is attached to a modem or router elsewhere in your house.

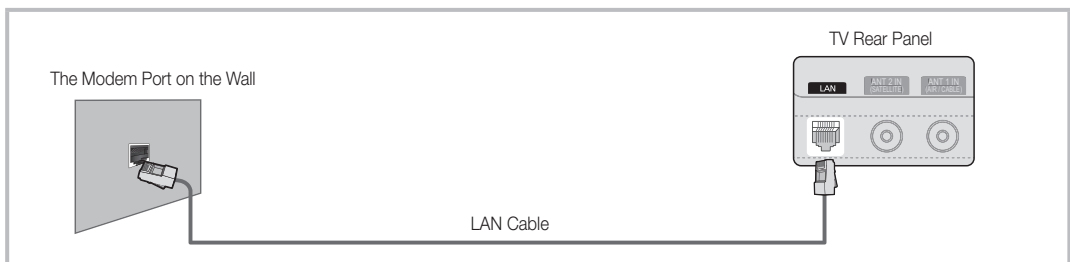

If you have a Dynamic Network, you should use an ADSL modem or router that supports Dynamic Host Configuration Protocol (DHCP). Modems and routers that support DHCP automatically provide the IP address, subnet mask, gateway, and DNS values your TV needs to access the Internet so you don't have to enter them manually. Most home networks are Dynamic Networks.

Some networks require a Static IP address. If your network requires a Static IP address, you must enter the IP address, subnet mask, gateway, and DNS values manually on your TV's Cable Setup Screen when you set up the network connection. To get the IP address, subnet mask, gateway, and DNS values, contact your Internet Service Provider (ISP). If you have a Windows computer, you can also get these values through your computer.

 You can use ADSL modems that support DHCP if your network requires a Static IP address. ADSL modems that support DHCP also let you use Static IP addresses.

Network Setup (Auto)

Use the Automatic **Network Setup** when connecting your TV to a network that supports DHCP. To set up your TV's cable network connection automatically, follow these steps:

How to set up automatically

1. Connect your TV to your LAN as described in the previous section.
2. Turn on your TV, press the **MENU** button on your remote, use the **▲** or **▼** button to select **Setup**, and then press the **ENTER** button.
3. Use the **▲** or **▼** button to select **Network** in the **Setup** menu, and then press the **ENTER** button. The **Network** screen appears.

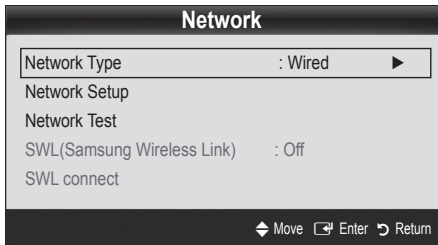

4. On the **Network** screen, select **Network Type**.
5. Set **Network Type** to **Wired**.
6. Select **Network Setup**. The **Network Setup** screen appears.

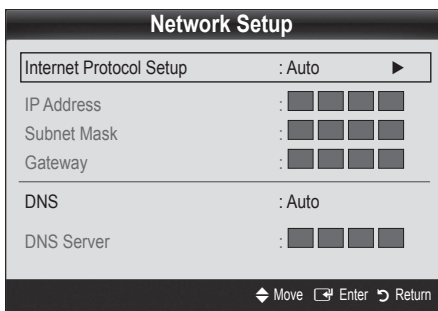

7. Set **Internet Protocol Setup** to **Auto**.
8. **Auto** acquires and enters the needed Internet values automatically.
9. When done, press the **RETURN** button on your remote.
10. Select **Network Test** to check the Internet connectivity.
11. If the **Network** Function has not acquired the network connection values, go to the directions for **Manual**.

Network Setup (Manual)

Use the Manual **Network Setup** when connecting your TV to a network that requires a Static IP address.

Getting the Network Connection Values

To get the Network connection values on most Windows computers, follow these steps:

1. Right click the Network icon on the bottom right of the screen.
2. In the pop-up menu that appears, click Status.
3. On the dialog that appears, click the Support tab.
4. On the Support Tab, click the Details button. The Network connection values are displayed.

How to set up manually

To set up your TV's cable network connection manually, follow these steps:

1. Follow Steps 1 through 6 in the "How to set up automatically" procedure.
2. Set **Internet Protocol Setup** to **Manual**.
3. Press the **▼** button on your remote to go to the first entry field.
4. Enter the **IP Address**, **Subnet Mask**, **Gateway**, and **DNS Server** values. Use the number buttons on your remote to enter numbers and the arrow buttons to move from one entry field to another.
5. When done, press the **RETURN** button on your remote.
6. Select **Network Test** to check the Internet connectivity.

Advanced Features

Connecting to a Wireless Network

To connect your TV to your network wirelessly, you need a wireless router or modem and a Samsung Wireless LAN Adapter (WIS09ABGN), which you connect to your TV's back or side panel USB jack. See the illustration below.

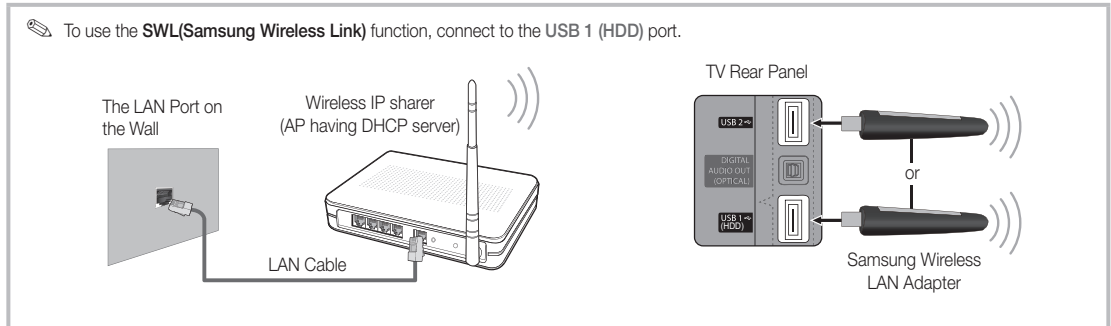

Samsung's Wireless LAN adapter is sold separately and is offered by select retailers, Ecommerce sites and Samsungparts.com. Samsung's Wireless LAN adapter supports the IEEE 802.11A/B/G and N communication protocols. Samsung recommends using IEEE 802.11N. When you play the video over a IEEE 802.11B/G connection, the video may not play smoothly.

NOTE

- You must use the "Samsung Wireless LAN Adapter" (WIS09ABGN) to use a wireless network.
- Samsung's Wireless LAN adapter is sold separately. The WIS09ABGN Wireless LAN adapter is offered by select retailers, Ecommerce sites and Samsungparts.com.
- To use a wireless network, your TV must be connected to a wireless IP sharer. If the wireless IP sharer supports DHCP, your TV can use a DHCP or static IP address to connect to the wireless network.
- Select a channel for the wireless IP sharer that is not currently being used. If the channel set for the wireless IP sharer is currently being used by another device nearby, this will result in interference and communication failure.
- If you apply a security system other than the systems listed below, it will not work with the TV.
- If Pure High-throughput (Greenfield) 802.11n mode is selected and the Encryption type is set to WEP, TKIP or TKIP-AES (WPS2Mixed) for your AP, Samsung TVs will not support a connection in compliance with new Wi-Fi certification specifications.
- If your AP supports WPS (Wi-Fi Protected Setup), you can connect to the network via PBC (Push Button Configuration) or PIN (Personal Identification Number). WPS will automatically configure the SSID and WPA key in either mode.
- If your router, modem, or device isn't certified, it may not connect to the TV via the "Samsung Wireless LAN Adapter."
- **Connection Methods:** You can setup the wireless network connection six ways.
 - Samsung Auto Configuration
 - **PBC (WPS)**
 - Auto Setup (Using the Auto Network Search function)
 - Manual Setup
 - **SWL(Samsung Wireless Link)**
 - **Ad-Hoc**
- All of Samsung Wireless LAN Adapter should be connected directly to the TV's USB port. USB HUB are not supported.

Notice

The picture may appear corrupted or have static for some channels when the TV is connected to the Samsung Wireless LAN Adapter. In such case, establish a connection using one of the following methods:

Method 1

Connect using the USB right angle adapter

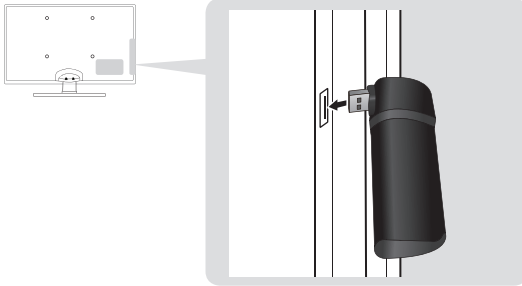
**Method 2**

Connect via an extension cable

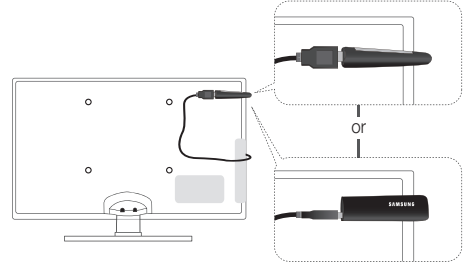
**Network Setup (Samsung Auto Configuration)**

This function is available in APs (Access Points) that support Samsung Auto Configuration. If your AP does not, you can connect through **PBC (WPS)**, auto, or manually.

- ✎ This function is available when **SWL(Samsung Wireless Link)** is set to **Off**.
- ✎ You can check for equipment that supports Samsung Auto Configuration on www.samsung.com.



How to set up using Samsung Auto Configuration

1. Place the AP and TV next to each other and turn them on.
 - ✎ Because the booting times of applications differ, you may have to wait for approximately 2 minutes.
 - ✎ If the LAN cable connected the WAN port of AP during Samsung Auto Configuration, you are able to complete until internet connection test. If you do not connect, Samsung Auto Configuration will check only device connecting of AP (Not check internet).
2. After 2 minutes, connect the Samsung Wireless LAN Adapter to the TV. When the Samsung Wireless LAN Adapter is established, the pop-up window appears.
3. As soon as a connection is established, place the AP in parallel with the Samsung Wireless LAN Adapter giving a gap no larger than 25cm.

4. Wait until the connection is automatically established.
 - ✎ If the connection fails, reset the AP and then try again.
 - ✎ If Samsung Auto Configuration does not connect your TV to your AP, a pop-up window appears on the screen notifying you of the failure. Reset the AP, and then try again. If the connection fails again, choose one of the other connection setup methods, PBC (WPS), auto, or manual.
5. After the connection is established, locate the sharer at the desired location.
 - ✎ If the AP settings have been changed or it is the first time you use the new AP after purchase, you need to set up again beginning from Step 1.

Network Setup (PBC (WPS))**How to set up using PBC (WPS)**

If your router has a PBC (WPS) button, follow these steps:

1. Connect your TV to your LAN as described in the previous section.
2. Turn on your TV, press the **MENU** button on your remote, use the **▲** or **▼** button to select **Setup**, and then press the **ENTER**  button.
3. Use the **▲** or **▼** button to select **Network** in the **Setup** menu, and then press the **ENTER**  button.
4. On the **Network** screen, select **Network Type**.
5. Set **Network Type** to **Wireless**.
6. Select **Network Setup**. The **Network Setup** screen appears.

Advanced Features

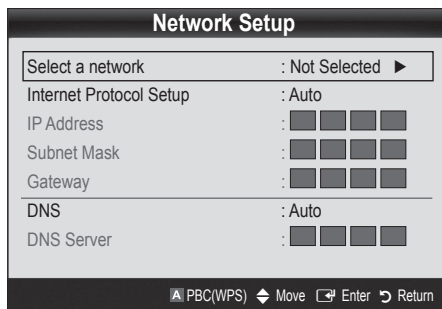

7. Press the Red button on your remote.
8. Press the PBC (WPS) button on your router within 2 minutes. Your TV player automatically acquires all the network setting values it needs and connects to your network.
9. After the network connection is set up, press the RETURN button to exit the **Network Setup** screen.

Network Setup (Auto)

Most wireless networks have an optional security system that requires devices that access the network to transmit an encrypted security code called an Access or Security Key. The Security Key is based on a Pass Phrase, typically a word or a series of letters and numbers of a specified length you were asked to enter when you set up security for your wireless network. If you use this method of setting up the network connection, and have a Security Key for your wireless network, you will have to enter the Pass Phrase during the setup process.

How to set up automatically

To set up the wireless connection automatically, follow these steps:

1. Follow Steps 1 through 6 in the “How to set up using PBC (WPS)” (p. 31).
2. Press the ▼ button to select **Internet Protocol Setup**, and then press the ENTER button. Press the ▲ or ▼ button to select **Auto**, and then press the ENTER button.
3. Press the ▲ button to go to **Select a Network**, and then press the ENTER button. The **Network** function searches for available wireless networks. When done, it displays a list of the available networks.
4. In the list of networks, press the ▲ or ▼ button to select a network, and then press the ENTER button.
 - 📌 If the AP is set to Hidden (Invisible), you have to select **Add Network** and enter the correct **Network Name (SSID)** and **Security Key** to establish the connection.

5. If the Security/PIN pop-up appears, go to Step 6. If the Network Connecting Screen appears, go to Step 10.
6. Press the ▲ or ▼ button to select **Security** or **PIN**. For most home networks, you would select Security (for **Security Key**). The **Security** Screen appears.

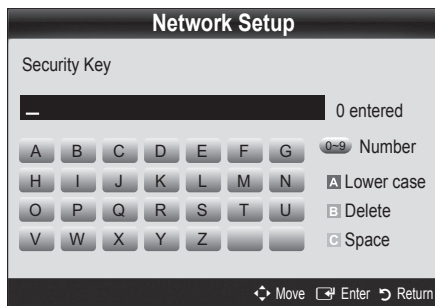

7. On the **Security** screen, enter your network's Pass Phrase.
 - 📌 You should be able to find the Pass Phrase on one of the set up screens you used to set up your router or modem.
8. To enter the Pass Phrase, follow these general directions:
 - Press the number buttons on your remote to enter numbers.
 - Use the direction buttons on your remote to move from button to button on the **Security Key** screen.
 - Press the Red button to change case or display symbols/characters.
 - To enter a letter or symbol, move to the letter or symbol, and then press the ENTER button.
 - To delete the last letter or number you entered, press the Green button on your remote.
9. When done, press the Blue button on your remote. The Network Connecting screen appears.
10. Wait until the connection confirmation message is displayed, and then press the ENTER button. The **Network Setup** screen re-appears.
11. To test the connection, press the RETURN button to select **Network Test**, and then press the ENTER button.

Network Setup (Ad-Hoc)

You can connect to a mobile device without an access point through the “Samsung Wireless LAN Adapter” by using a peer to peer network.

 This function is available when **SWL(Samsung Wireless Link)** is set to **Off**.

How to connect to new Ad-hoc device

1. Follow Steps 1 through 6 in the “How to set up using PBC (WPS)” (p. 31).
2. Choose **Select a network**. A list of devices/networks appears.
3. While in the device list, press the Blue button on the remote.

 The message **Ad-hoc is a direct Wi-Fi connection with cell phone or PC. The existing network system may have limited functionality. Do you want to change the network connection?** is displayed.

4. Input the generated **Network Name (SSID)** and **Security Key** into the device you want to connect.

How to connect an existing Ad-hoc device

1. Follow Steps 1 through 6 in the “How to set up using PBC (WPS)” (p. 31).
2. Choose **Select a network**. The Device/Network list appears.
3. Select the device you want in the Device list.
4. If security key is required, input the security key.

 If network doesn't operate normally, check the **Network Name (SSID)** and **Security Key** again. An incorrect **Security Key** may cause a malfunction.

Network Setup (Manual)

If the other methods do not work, you need to enter the Network setting values manually.



Getting the Network Connection Values

To get the Network connection values on most Windows computers, follow these steps:

1. Right click the Network icon on the bottom right of the screen.
2. In the pop-up menu, click Status.
3. On the dialog that appears, click the Support tab.
4. On the Support tab, click the Details button. The Network settings are displayed.

How to set up manually



To enter the Network connection values manually, follow these steps:

1. Follow Steps 1 through 6 in the “How to set up using PBC (WPS)” (p. 31).
2. Press the ▼ button to select **Internet Protocol Setup**, and then press the ENTER  button. Press the ▲ or ▼ button to select **Manual**, and then press the ENTER  button.
3. Press the ▼ button to go to the first entry field (IP Address).
4. Use the number buttons to enter numbers.
5. When done with each field, use the ► button to move successively to the next field. You can also use the other arrow buttons to move up, down, and back.
6. Enter the **IP Address**, **Subnet Mask**, and **Gateway** values.
7. Press the ▲ or ▼ button to go to **DNS**.
8. Press the ▼ button to go to the first DNS entry field. Enter the numbers as above.
9. When done, press the ▲ button to go to **Select a Network**. Select your network, and then press the ENTER  button.
10. Go to Step 4 in the “How to set up automatically” (p. 32), and follow the directions from that point on.

Advanced Features

SWL(Samsung Wireless Link)

This function lets you connect a Samsung device that supports the PBC (WPS) to your TV. You can connect devices to the TV even if a sharer is not connected to the TV.

-  To use the Internet@TV, the AP (access point) must be connected to the wireless network.
-  If a Samsung Wireless LAN Adapter is connected to the USB 2 port, the network may not operate normally. We recommend to connecting it to the **USB 1 (HDD)** port.
-  Only sharers using the 2.4 Ghz band are supported. Sharers using the 5 Ghz band are not supported.





SWL connect

You can directly connect a device that supports the PBC (WPS) to the TV.

-  This function is available when **SWL(Samsung Wireless Link)** is set to **On**.

How to connect Samsung Wireless Link

For the procedures to establish a connection, refer to the following:

1. Follow Steps 1 through 5 in the “How to set up using PBC (WPS)” (p. 31).
2. Select **SWL(Samsung Wireless Link)** by using the ▼ button and press the ENTER  button to turn it On.
3. Select **SWL connect** by using the ▼ button and press the ENTER  button.
4. If the “**Press the PBC button on the device which supports PBC button to connect within 120 seconds**” message appears, press the PBC button on the device to connect.
 -  For more information, refer to the wireless network setup manual of the device to be connected.
5. If the device is connected properly to the TV after starting count on message box then message box will be disappeared automatically.
 -  If the connection fails, please retry after 2 minutes.

If Your TV Fails to Connect to the Internet

Your TV may not be able to connect to the Internet because your ISP has permanently registered the MAC address (a unique identifying number) of your PC or modem, which it then authenticates each time you connect to the Internet as a way of preventing unauthorized access. As your TV has a different MAC address, your ISP can not authenticate its MAC address, and your TV can not connect.

To resolve this problem, ask your ISP about the procedures required to connect devices other than a PC (such as your TV) to the Internet.

If your Internet service provider requires an ID or password to connect to the Internet, your TV may not be able to connect to the Internet. If this is the case, you must enter your ID or password when connecting to the Internet.

The internet connection may fail because of a firewall problem. If this is the case, contact your Internet service provider.

If you cannot connect to the Internet even after you have followed the procedures of your Internet service provider, please contact Samsung Electronics at 1-800-SAMSUNG.

Media Play

MEDIA.P



Enjoy photos, music and/or movie files saved on a USB Mass Storage Class (MSC) device and/or your PC.



Connecting a USB Device

1. Turn on your TV.
2. Connect a USB device containing photo, music and/or movie files to the **USB 1 (HDD)** or **USB 2** jack on the side of the TV.
3. When USB is connected to the TV, popup window appears. Then you can select **Media Play**.

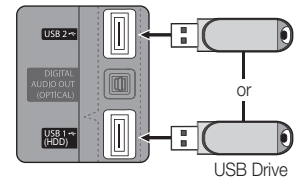
TV Rear Panel



Connecting to the PC through network

You can play pictures, music and videos saved on your PC through a network connection in the **Media Play** mode.

If you use **Media Play** through saved file on your PC, you should download "PC Share Manager" and users manual from "www.samsung.com."

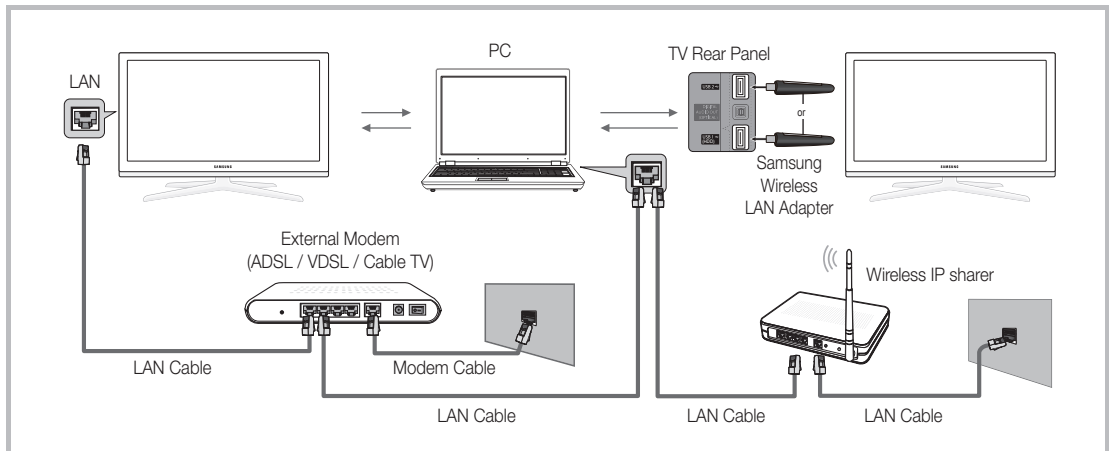



1. For more information on how to configure your network, refer to "Network Connection" (p. 28).
 - You are recommended to locate both TV and PC in same subnet. The first 3 parts of the subnet address of the TV and the PC IP addresses should be the same and only the last part (the host address) should be changed. (e.g. IP Address: 123.456.789.**)
2. Using a LAN cable, connect between the external modem and the PC onto which the Samsung PC Share Manager programme will be installed.
 - You can connect the TV to the PC directly without connecting it through a Sharer (Router).

Advanced Features

- ✎ No supported functions when connecting to the PC through network:
 - The **Background Music** and **Background Music Setting** functions.
 - Sorting files by preference in the **Photos**, **Music**, and **Videos** folders.
 - The ◀ (REW) or ▶ (FF) button while a movie is playing.
- ✎ The Divx DRM, Multi-audio, embedded caption does not supported.
- ✎ Samsung PC Share manager should be permitted by the firewall programme on your PC.
- ✎ When you use **Media Play** mode through a network connection, According to functions of the provided server:
 - The sorting method may vary.
 - The scene search function may not be supported.
 - The **Play Continuously** function, which resumes playing of a video, may not be supported.
 - The **Play Continuously** function does not support multiple users. (It will have only memorised the point where the most recent user stopped playing.)
 - The ◀ or ▶ button may not work depending on the content information.
 - If you experience any file stuttering issue while playing a video over a wireless network, we recommend using a wired network.
- ✎ It might not work properly with unlicensed multimedia files.
- ✎ Need-to-Know List before using **Media Play**
 - MTP (Media Transfer Protocol) is not supported.
 - The file system supports FAT16, FAT32 and NTFS.
 - Certain types of USB Digital camera and audio devices may not be compatible with this TV.
 - Media Play only supports USB Mass Storage Class (MSC) devices. MSC is a Mass Storage Class Bulk-Only Transport device. Examples of MSC are Thumb drives, Flash Card Readers and USB HDD (USB HUB are not supported). Devices should be connected directly to the TV's USB port.
 - Before connecting your device to the TV, please back up your files to prevent them from damage or loss of data. SAMSUNG is not responsible for any data file damage or data loss.
 - Connect a USB HDD to the dedicated port, **USB 1 (HDD)** port.
 - Do not disconnect the USB device while it is loading.
 - The higher the resolution of the image, the longer it takes to display on the screen.
 - The maximum supported JPEG resolution is 15360X8640 pixels.
 - For unsupported or corrupted files, the "Not Supported File Format" message is displayed.
 - If the files are sorted by Basic View, up to 1000 files can be displayed in each folder.
 - MP3 files with DRM that have been downloaded from a non-free site cannot be played. Digital Rights Management (DRM) is a technology that supports the creation of content, the distribution and management of the content in an integrated and comprehensive way, including the protection of the rights and interests of the content providers, the prevention of the illegal copying of contents, as well as managing billings and settlements.
 - If more than 2 PTP devices are connected, you can only use one at a time.
 - If more than two MSC devices are connected, some of them may not be recognized. A USB device that requires high power (more than 500mA or 5V) may not be supported.
 - If an over-power warning message is displayed while you are connecting or using a USB device, the device may not be recognized or may malfunction.
 - If the TV has been no input during time set in **Auto Protection Time**, the Screensaver will run.
 - The power-saving mode of some external hard disk drives may be released automatically when connected to the TV.
 - If a USB extension cable is used, the USB device may not be recognized or the files on the device may not be read.
 - If a USB device connected to the TV is not recognized, the list of files on the device is corrupted or a file in the list is not played, connect the USB device to the PC, format the device and check the connection.
 - If a file deleted from the PC is still found when Media Play is run, use the "Empty the Recycle Bin" function on the PC to permanently delete the file.

Screen Display

Move to the file you desired using the up/down/right/left buttons and then press the **ENTER**  or **▶** (Play) button. The file is played.

 Supports the **View Devices** and **Home** in **Media Play** homepage.

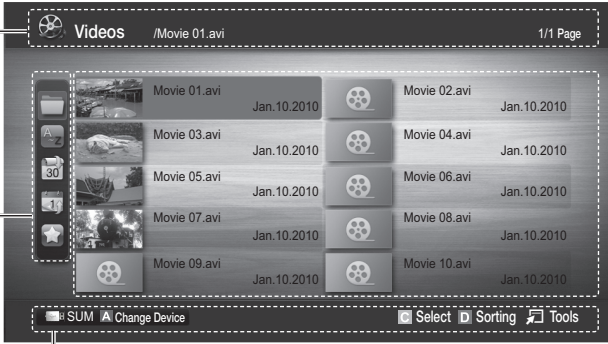





Information:
You can ascertain the selected file name and the number of files and page.



Sort List Section:
Displays sorting standard.

 **Sorting standard is different depending on the contents.**

File List Section:
You can confirm the files and groups that is sorted by each category.



Operation Buttons

-  **Red (Change Device):** Selects a connected device.
-  **Green (Preference):** Sets the file preference. (not supported in Basic view)
-  **Yellow (Select):** Selects multiple files from file list. Selected files are marked with a symbol.
-  **Blue (Sorting):** Selects the sort list.
-  **Tools:** Displays the option menu.

 Using the (REW)  or **▶** (FF)  button, file list can move to next or previous page.

Videos

Playing Video

1. Press the **◀** or **▶** button to select **Videos**, then press the **ENTER**  button in the **Media Play** menu.
2. Press the **◀/▶/▲/▼** button to select the desired file in the file list.
3. Press the **ENTER**  button or **▶** (Play) button.
 - The selected file is displayed on the top with its playing time.
 - If video time information is unknown, play time and progress bar are not displayed.
 - During playing the video, you can search using the **◀** and **▶** button.

 In this mode, you can enjoy movie clips contained on a Game, but you cannot play the Game itself.

- Supported Subtitle Formats

Name	File extension	Format
MPEG-4 time-based text	.txt	XML
SAMI	.smi	HTML
SubRip	.srt	string-based
SubViewer	.sub	string-based
Micro DVD	.sub or .txt	string-based

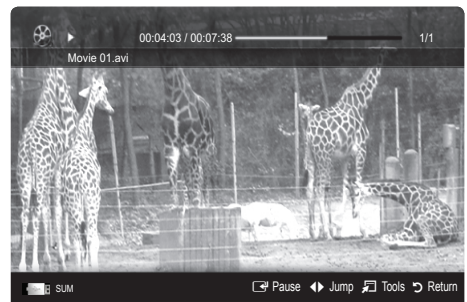

Advanced Features

- Supported Video Formats

File Extension	Container	Video Codec	Resolution	Frame rate (fps)	Bit rate (Mbps)	Audio Codec
*.avi *.mkv	AVI MKV	Divx 3.11 / 4.x / 5.1 / 6.0	1920x1080	6 ~ 30	8	MP3 / AC3 / LPCM / ADPCM / DTS Core
		XviD	1920x1080	6 ~ 30	8	
		H.264 BP / MP / HP	1920x1080	6 ~ 30	25	
		MPEG4 SP / ASP	1920x1080	6 ~ 30	8	
		Motion JPEG	800x600	6 ~ 30	8	
*.asf	ASF	Divx 3.11 / 4.x / 5.1 / 6.0	1920x1080	6 ~ 30	8	MP3 / AC3 / LPCM / ADPCM / WMA
		XviD	1920x1080	6 ~ 30	8	
		H.264 BP / MP / HP	1920x1080	6 ~ 30	25	
		MPEG4 SP / ASP	1920x1080	6 ~ 30	8	
		Motion JPEG	800x600	6 ~ 30	8	
*.wmv	ASF	Window Media Video v9	1920x1080	6 ~ 30	25	WMA
*.mp4	MP4	H.264 BP / MP / HP	1920x1080	6 ~ 30	25	MP3 / ADPCM / AAC
		MPEG4 SP / ASP	1920x1080	6 ~ 30	8	
		XVID	1920x1080	6 ~ 30	8	
*.3gp	3GPP	H.264 BP / MP / HP	1920x1080	6 ~ 30	25	ADPCM / AAC / HE-AAC
		MPEG4 SP / ASP	1920x1080	6 ~ 30	8	
*.vro *.vob	VRO VOB	MPEG1	1920x1080	24 / 25 / 30	30	AC3 / MPEG / LPCM
		MPEG2	1920x1080	24 / 25 / 30	30	
*.mpg *.mpeg	PS	MPEG1	1920x1080	24 / 25 / 30	30	AC3 / MPEG / LPCM / AAC
		MPEG2	1920x1080	24 / 25 / 30	30	
		H.264	1920x1080	6 ~ 30	25	
*.ts *.tp *.trp	TS	MPEG2	1920x1080	24 / 25 / 30	30	AC3 / AAC / MP3 / DD+ / HE-AAC
		H.264	1920x1080	6 ~ 30	25	
		VC1	1920x1080	6 ~ 30	25	

Other Restrictions

NOTE



- If there are problems with the contents of a codec, the codec will not be supported.
- If the information for a Container is incorrect and the file is in error, the Container will not be able to play correctly.
- Sound or video may not work if the contents have a standard bitrate/frame rate above the compatible Frame/sec listed in the table above.
- If the Index Table is in error, the Seek (Jump) function is not supported.

Video Decoder	Audio Decoder
<ul style="list-style-type: none"> Supports up to H.264, Level 4.1 H.264 FMO / ASO / RS, VC1 SP / MP / AP L4 and AVCHD are not supported. XVID, MPEG4 SP, ASP : <ul style="list-style-type: none"> Below 1280 x 720: 60 frame max Above 1280 x 720: 30 frame max GMC 2 over is not supported. H.263 is not supported. Only Samsung Techwin MJPEG is supported. 	<ul style="list-style-type: none"> Supports up to WMA 7, 8, 9, STD WMA 9 PRO does not support 2 channel excess multi channel or lossless audio. WMA sampling rate 22050Hz mono is not supported.

Playing movie file continuously (Resume Play)

If you exit the playing Videos function, it can be played later from the point where it was stopped.

 If you press the ENTER button (Chaptering) during playing the file, you can explore scene divided into 5 chapters you want.

1. Select the movie file you want to play continuously by pressing the ◀ or ▶ button to select it from the file list section.
2. Press the ▶ (Play) / ENTER button.
3. Select **Play Continuously** (Resume Play) by pressing the Blue button. The Movie will begin to play from where it was stopped.
 -  The Blue button is available when resuming play.
 -  If the **Cont. movie play help** function is set to **On** in the **Settings** menu, a pop-up message will appear when you resume play a movie file.

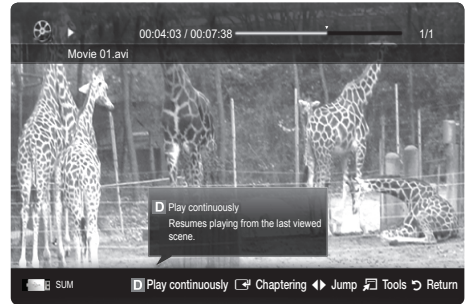

Music

Playing Music

1. Press the ◀ or ▶ button to select **Music**, then press the ENTER button in the **Media Play** menu.
2. Press the ◀/▶/▲/▼ button to select the desired file in the file list.
3. Press the ENTER button or ▶ (Play) button.
 - During playing the music, you can search using the ◀ and ▶ button.
 - ◀◀ (REW) and ▶▶ (FF) buttons do not function during play.

 Only displays the files with MP3 and PCM file extension. Other file extensions are not displayed, even if they are saved on the same USB device.

 If the sound is strange when playing MP3 files, adjust the **Equalizer** in the **Sound** menu. (An over-modulated MP3 file may cause a sound problem.)

 You can create **My Playlist** selecting the desired music in the file, and can play **My Playlist**.

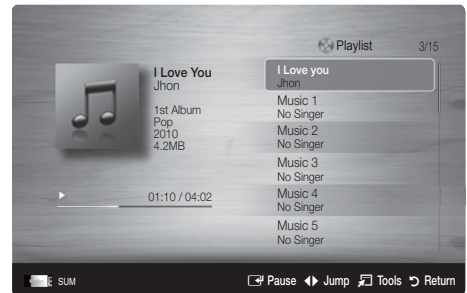

Photos

Viewing a Photo (or Slide Show)

1. Press the ◀ or ▶ button to select **Photos**, then press the ENTER button in the **Media Play** menu.
2. Press the ◀/▶/▲/▼ button to select the desired file in the file list.
3. Press the ENTER button or ▶ (Play) button.
 - While a photo list is displayed, press the ▶ (Play) / ENTER button on the remote control to start slide show.
 - All files in the file list section will be displayed in the slide show.
 - During the slide show, files are displayed in order from currently being shown.

 Music files can be automatically played during the Slide Show if the **Background Music** is set to **On**.

 The **BGM Mode** cannot be changed until the BGM has finished loading.



Advanced Features

Playing the Multiple Files

Playing the selected video/music/photo files

1. Press the Yellow button in the file list to select the desired file.
2. Repeat the above operation to select multiple files.

NOTE

- The ✓ mark appears to the left of the selected files.
- To cancel a selection, press the Yellow button again.
- To deselect all selected files, press the TOOLS button and select **Deselect All**.

3. Press the TOOLS button and select **Play Selected Contents**.



Playing the video/music/photo file group

1. While a file list is displayed, move to the any file in desired group.
2. Press the TOOLS button and select **Play Current Group**.

Media Play Additional Function

Sorting the file list

Press the Blue button in the file list to sort the files.

Category	Operations	Videos	Music	Photos
Basic View	It shows whole folder. You can view the photo by selecting the folder.	▼	▼	▼
Title	It sorts and displays the file title in Symbol/Number/Alphabet/Special order.	▼	▼	▼
Preference	It sorts and displays the file by preference. You can change the file preference in the file list section using the Green button.	▼	▼	▼
Latest Date	It sorts and shows files by latest date.	▼		▼
Earliest Date	It sorts and shows files by earliest date.	▼		▼
Artist	It sorts the music file by artist in alphabetical.		▼	
Album	It sorts the music file by album in alphabetical order.		▼	
Genre	It sorts music files by the genre.		▼	
Mood	It sorts music files by the mood. You can change the music mood information.		▼	
Monthly	It sorts and shows photo files by month. It sorts only by month (from January to December) regardless of year.			▼

Videos/Music/Photos Play Option menu

During playing a file, press the TOOLS button.

Category	Operations	Videos	Music	Photos
Title	You can move the other file directly.	▼		
Repeat Mode	You can play movie and music files repeatedly.	▼	▼	
Picture Size	You can adjust the picture size for preference.	▼		
Picture Setting	You can adjust the picture setting (p. 17, 18, 19, 20).	▼		▼
Sound Setting	You can adjust the sound setting (p. 20, 21, 22).	▼	▼	▼
Subtitle Setting	You can play the video file with Subtitle. This function only works if the subtitles are the same file name as the video file.	▼		
Audio	You can enjoy video in one of supported languages as required. The function is only enabled when stream-type files which support multiple audio formats are played.	▼		
Stop Slide Show / Start Slide Show	You can start or stop a slide show.			▼
Slide Show Speed	You can select the slide show speed during the slide show.			▼
Slide Show Effect	You can set variously the slide show effect.			▼
Background Music	You can set and select background music when watching a slide show.			▼
Zoom	You can zoom into images in full screen mode.			▼
Rotate	You can rotate images in full screen mode.			▼
Home Background	You can move the file to the Media Play desktop.			▼
Information	You can see detailed information about the played file.	▼	▼	▼

Settings

Using the Setup Menu

- **Background Setting:** Select to display the background you want.
- **Cont. movie play help (Resume Play) (On / Off):** Select to display the help pop-up message for continuous movie playback.
- **Get the DivX® VOD registration code:** Shows the registration code authorized for the TV. If you connect to the DivX web site and register the registration code with a personal account, you can download VOD registration file. If you play the VOD registration using Media Play, the registration is completed.
 For more information on DivX® VOD, visit "www.DivX.com."
- **Get the DivX® VOD deactivation code:** When DivX® VOD is not registered, the registration deactivation code is displayed. If you execute this function when DivX® VOD is registered, the current DivX® VOD registration is deactivated.
- **Information:** Select to view information about the connected device.

Advanced Features

Anynet+

What is Anynet+?

Anynet+ is a function that enables you to control all connected Samsung devices that support Anynet+ with your Samsung TV's remote. The Anynet+ system can be used only with Samsung devices that have the Anynet+ feature. To be sure your Samsung device has this feature, check if there is an Anynet+ logo on it.

To connect to Home Theatre

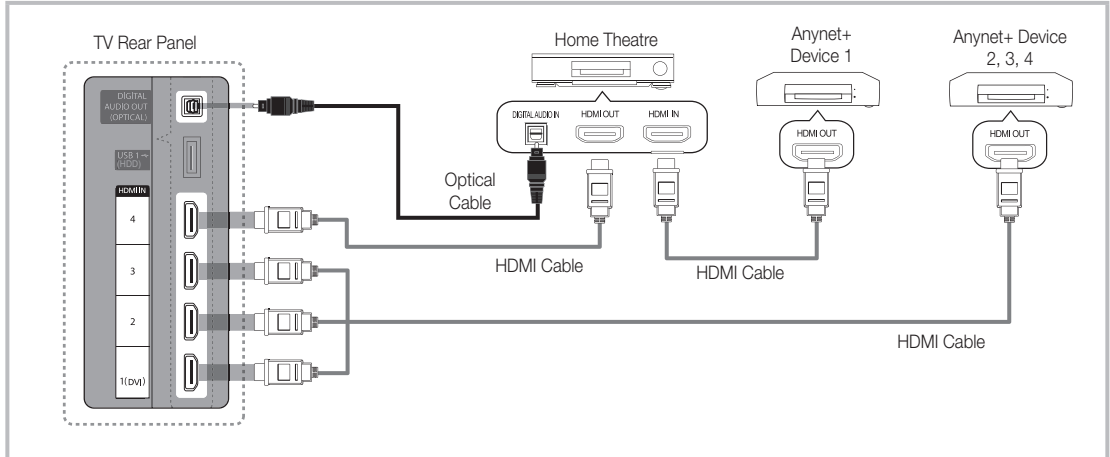

1. Connect the **HDMI IN (1(DVI), 2, 3 or 4)** jack on the TV and the **HDMI OUT** jack of the corresponding Anynet+ device using an HDMI cable.
2. Connect the **HDMI IN** jack of the home theatre and the **HDMI OUT** jack of the corresponding Anynet+ device using an HDMI cable.

NOTE

- Connect the Optical cable between the **DIGITAL AUDIO OUT (OPTICAL)** jack on your TV and the Digital Audio Input on the Home Theatre.
- When following the connection above, the Optical jack only outputs 2 channel audio. You will only hear sound from the Home Theatre's Front, Left and Right speakers and the subwoofer. If you want to hear 5.1 channel audio, connect the **DIGITAL AUDIO OUT (OPTICAL)** jack on the DVD / Satellite Box (i.e. Anynet Device 1 or 2) directly to the Amplifier or Home Theatre, not the TV.
- Connect only one Home Theatre.
- You can connect an Anynet+ device using the HDMI cable. Some HDMI cables may not support Anynet+ functions.
- Anynet+ works when the AV device supporting Anynet+ is in the standby or on status.
- Anynet+ supports up to 12 AV devices in total. Note that you can connect up to 3 devices of the same type.

Anynet+ Menu

The Anynet+ menu changes depending on the type and status of the Anynet+ devices connected to the TV.

Anynet+ Menu	Description
View TV	Changes Anynet+ mode to TV broadcast mode.
Device List	Shows the Anynet+ device list.
(device_name) MENU	Shows the connected device menus. E.g. If a DVD recorder is connected, the disc menu of the DVD recorder will appear.
(device_name) INFO	Shows the play menu of the connected device. E.g. If a DVD recorder is connected, the play menu of the DVD recorder will appear.
Recording: (*recorder)	Starts recording immediately using the recorder. (This is only available for devices that support the recording function.)
Stop Recording: (*recorder)	Stops recording.
Receiver	Sound is played through the receiver.

If more than one recording device is connected, they are displayed as (*recorder) and if only one recording device is connected, it will be represented as (*device_name).

Setting Up Anynet+

Setup

Anynet+ (HDMI-CEC) (Off / On): To use the Anynet+ Function, **Anynet+ (HDMI-CEC)** must be set to **On**.



 When the **Anynet+ (HDMI-CEC)** function is disabled, all the Anynet+ related operations are deactivated.

Auto Turn Off (No / Yes): Setting an Anynet+ Device to turn off automatically when the TV is turned off.

 The active source on the TV must be set to TV to use the Anynet+ function.

 Even if an external device is still recording, it may turn off.

Switching between Anynet+ Devices



- Anynet+ devices connected to the TV are listed.
 -  If you cannot find a device you want, press the Red button to refresh the list.
- Select a device and press the **ENTER**  button. You can switch to the selected device.
 -  Only when you set **Anynet+ (HDMI-CEC)** to **On** in the **Application** menu, the **Device List** menu appears.
 - Switching to the selected device may take up to 2 minutes. You cannot cancel the operation during the switching operation.
 - If you have selected external input mode by pressing the **SOURCE** button, you cannot use the Anynet+ function. Make sure to switch to an Anynet+ device by using the **Device List**.

Advanced Features





Recording

You can make a recording of a TV Programme using a Samsung recorder.

1. Select **Recording**.

-  When there are more than two recording devices
 - When multiple recording devices are connected, the recording devices are listed. Select one recording device in the **Device List**.
-  When the recording device is not displayed, select **Device List** and press the Red button to search devices.

2. Press the **EXIT** button to exit.



-  You can record the source streams by selecting **Recording**: (device_name).
-  Pressing the  (REC) button will record whatever you are currently watching. If you are watching video from another device, the video from the device is recorded.
-  Before recording, check whether the antenna jack is properly connected to the recording device. To properly connect an antenna to a recording device, refer to the recording device's users manual.

Listening through a Receiver

You can listen to sound through a receiver (i.e Home Theatre) instead of the **TV Speaker**.

1. Select **Receiver** and set to **On**.

2. Press the **EXIT** button to exit.

-  If your receiver supports audio only, it may not appear in the device list.
-  The receiver will work when you have properly connected the optical in jack of the receiver to the **DIGITAL AUDIO OUT (OPTICAL)** jack of the TV.
-  When the receiver (i.e Home Theatre) is set to On, you can hear sound output from the TV's Optical jack. When the TV is displaying a DTV (aerial) signal, the TV will send out 5.1 channel sound to the receiver. When the source is a digital component such as a DVD and is connected to the TV via HDMI, only 2 channel sound will be heard from the receiver.

NOTE

- You can only control Anynet+ devices using the TV remote control, not the buttons on the TV.
- The TV remote control may not work under certain conditions. If this occurs, reselect the Anynet+ device.
- The Anynet+ functions do not operate with other manufacturers' products.

Troubleshooting for Anynet+

Problem	Possible Solution
Anynet+ does not work.	<ul style="list-style-type: none"> • Check if the device is an Anynet+ device. The Anynet+ system supports Anynet+ devices only. • Connect only one receiver (home theatre). • Check if the Anynet+ device power cord is properly connected. • Check the Anynet+ device's Video/Audio/HDMI cable connections. • Check whether Anynet+ (HDMI-CEC) is set to On in the Anynet+ setup menu. • Check whether the TV remote control is in TV mode. • Check whether it is Anynet+ exclusive remote control. • Anynet+ doesn't work in certain situations. (Searching channels, operating Media Play or Plug & Play (Initial setup), etc.) • When connecting or removing the HDMI cable, please make sure to search devices again or turn your TV off and on again. • Check if the Anynet+ Function of Anynet+ device is set on.
I want to start Anynet+.	<ul style="list-style-type: none"> • Check if the Anynet+ device is properly connected to the TV and check if the Anynet+ (HDMI-CEC) is set to On in the Anynet+ Setup menu. • Press the TOOLS button to display the Anynet+ menu and select a menu you want.
I want to exit Anynet+.	<ul style="list-style-type: none"> • Select View TV in the Anynet+ menu. • Press the SOURCE button on the TV remote control and select a device other than Anynet+ devices. • Press P ▼/▲, and PRE-CH to change the TV mode. (Note that the channel button operates only when a tuner-embedded Anynet+ device is not connected.)
The message "Connecting to Anynet+ device..." appears on the screen.	<ul style="list-style-type: none"> • You cannot use the remote control when you are configuring Anynet+ or switching to a view mode. • Use the remote control when the Anynet+ setting or switching to view mode is complete.
The Anynet+ device does not play.	<ul style="list-style-type: none"> • You cannot use the play function when Plug & Play (Initial setup) is in progress.
The connected device is not displayed.	<ul style="list-style-type: none"> • Check whether or not the device supports Anynet+ functions. • Check whether or not the HDMI cable is properly connected. • Check whether Anynet+ (HDMI-CEC) is set to On in the Anynet+ setup menu. • Search Anynet+ devices again. • You can connect an Anynet+ device using the HDMI cable only. Some HDMI cables may not support Anynet+ functions. • If it is terminated by an abnormal situation such as disconnecting the HDMI cable or power cord or a power failure, please repeat the device scan.
The TV Programme cannot be recorded.	<ul style="list-style-type: none"> • Check whether the antenna jack on the recording device is properly connected.
The TV sound is not output through the receiver.	<ul style="list-style-type: none"> • Connect the optical cable between TV and the receiver.

Advanced Features

Getting Started with Internet@TV



@TV
INTERNET

Internet@TV brings useful and entertaining contents and services directly from the web to your TV.



NOTE

- Configure the network settings before using **Internet@TV**. For more information, refer to “Network Connection” (p. 28).
- Unsupported fonts within the provider’s content will not display normally.
- Slow responses and/or interruptions may occur, depending on your network conditions.
- English may be only supported in application depending on region.
- This feature is not available in some locations.
- If you experience a problem using a application, please contact the content provider.
- According to circumstances of the contents provider, an application’s updates or the application itself may be discontinued.
- Depending on your country’s regulations, some applications may have limited service or not be supported.

Screen Display

TV Screen: Displays the current channel.

Information: Displays notices, new applications, and advertisements brought to you by Samsung product introductions.

Application service: You can experience various service by provided samsung.

Recommended Applications: Displays the recommended service by Samsung. You are not able to add or delete a service in this list.

Downloaded Applications: Displays the downloaded applications through the Samsung Apps.

Internet@TV Settings: Edit and configure applications and **Internet@TV** settings.

Controls:

- **A Red (Login):** To log in to **Internet@TV**.
- **B Green (Mark as Favourite):** To mark the applications as a favourite.
- **D Blue (Sort by):** To sort the applications.
- **Return:** To return to the previous menu.

 The colour buttons may work differently depending on the application.

Account Login

For an application with multiple accounts, use ◀ and ▶ to access the different accounts.

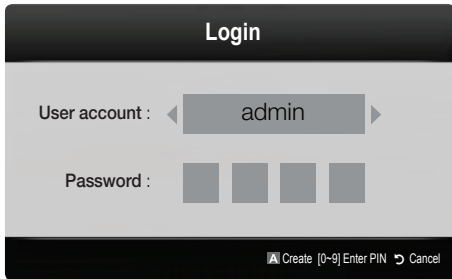

- ✎ For a more enjoyable application experience, register and log in to your account.
 - ✎ For instructions on creating an account, refer to **Settings → Internet@TV ID → Create**.
1. Press the Red button in **Internet@TV** home page.
 2. Select desired **User account**, then press the ENTER button.
 - ✎ If you want to create an account, press the Red button; then the create account OSD window will appear.
 3. Enter the **Password**.
 - ✎ When login succeeds, **User account** will be displayed on the screen.

Setting up Internet@TV

Settings

Create IDs and configure Internet@TV settings from this screen. Highlight Settings using ▲ and ▼ buttons and press the ENTER button.

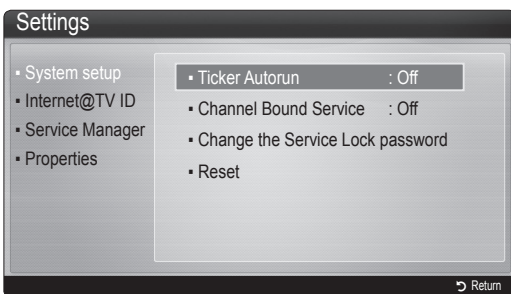

System Setup

Ticker Autorun (Off / On): Enable/disable ticker autorun upon powering on the TV.

✎ The **Ticker** application provides useful News, Weather, and Stock Market information. The **Ticker** application on **Internet@TV** must be downloaded to use this feature.

✎ You must have **Ticker** application downloaded on **Internet@TV** to use this feature.

Channel Bound Service (Off / On): Some channels support applications as an Internet data service, allowing you to access the Internet service while watching TV.

✎ Only available if supported by the broadcaster.

Change the Service Lock password

✎ The default password set is "0-0-0-0."

✎ If you forget the password, press the following sequence of remote control buttons to reset the password to "0-0-0-0": **POWER (off) → MUTE → 8 → 2 → 4 → POWER (on)**.

Reset: Resets Internet@TV settings to factory default settings.

Internet@TV ID

You can use this menu when creating, deleting the account. You can control your account including contents site's account information.

✎ Account is only for internet@TV.

Create: Create an account and link it with desired applications.

NOTE

- Account will be made less than 10.
- Maximum number of characters is 8.

Manager

- **Service Site:** Register login information for service sites.
- **Change Password:** Change account password.
- **Delete:** Delete the account.

- **Service Manager:** Delete and lock applications installed to Internet@TV.

Lock: Lock the application.

✎ Accessing a locked application requires the password.

Delete: Delete the application.

- **Properties:** Display information about Internet@TV. Use the **Check the speed of your internet connection** option to test your network connection.

Advanced Features

Using the Internet@TV service

Samsung Apps

Samsung Apps is a store for downloading applications to be used on Samsung TV/AV equipment.

Users can enjoy a variety of contents like videos, music, photos, games, useful information etc. using the downloaded applications.

Additional applications will be available hereafter.

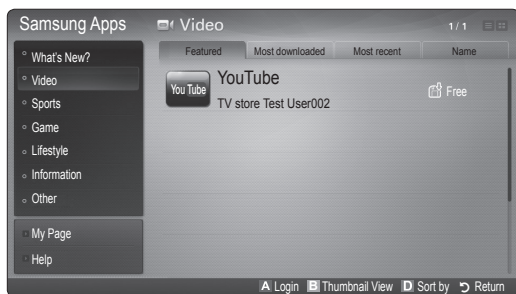

Using the colour buttons with the **Samsung Apps**.

- **Red (Login):** To log in to the internet service.
- **Green (Thumbnail View):** To change the view mode.
- **Blue (Sort by):** To sort the widgets by **Featured**, **Most downloaded**, **Most recent** or **Name**.
- **Return:** Moves to previous menu.

Using the Samsung Apps by category

The following categories are available:

- **What's New?:** Displays newly registered applications.
- **Video:** Displays various video media such as movies, TV shows and short length videos.
- **Sports:** Displays various sports media such as match information, images and short length video.
- **Game:** Displays various games such as sudoku and chess.
- **Lifestyle:** Includes various lifestyle media services such as music, personal photo management tools and social networking such as Facebook and Twitter.
- **Information:** Includes various information services such as news, stocks and weather.
- **Other:** Includes other miscellaneous services.
- **My Page:** **My Page** offers information about already installed applications on the TV like detailed information, download contents etc. It can allow delete or lock the applications.
- **Help:** If you have questions about Internet@TV, check this section first.

AllShare

About AllShare

AllShare connects your TV, mobile phones and other devices which are compatible through a network. On your TV, you can view call arrivals, SMS messages and schedules set on your mobile phones. In addition, you can play media contents including videos, photos and music saved on your mobile phones or the other devices (such as your PC) by controlling them on the TV via the network. Additionally, you can use your TV as a monitor for your mobile when browsing a web page.

For more information, visit "www.samsung.com" or contact the Samsung call centre. Mobile devices may need additional software installation. For details, refer to each device's user's guide.

Setting Up AllShare

Setup

- **Message (On / Off):** Enables or disables the message function (for call arrivals, SMS messages and schedules set on your mobile phones).
- **Media (On / Off):** Enables or disables the media function. When the media function is on, it plays videos, photos and music from a mobile phone or other device that supports **AllShare**.
- **ScreenShare (On / Off):** Enables or disables the ScreenShare function for using mobile phone as a remote control.
- **TV name:** Sets the TV name so you can find it easily on a mobile device.
 - ✎ If you select **User Input**, you can type on the TV using the OSK (On Screen Keyboard).

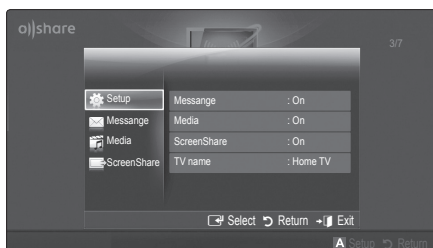

Message / Media / ScreenShare

Shows a list of mobile phones or connected devices which have been set up with this TV for using the **Message**, **Media**, or **ScreenShare** function.

✎ The **Media** function is available in all mobile devices which support **AllShare**.

■ **Allowed / Denied:** Allows/Blocks the mobile phone.

■ **Delete:** Deletes the mobile phone from the list.

✎ This function only deletes the name of the mobile from the list. If the deleted mobile device is turned on or tries to connect to the TV, it may appear on the list again.

Using the Message Function

Using this function, you view call arrivals, SMS messages and schedules set on the mobile phone through the alarm window while watching TV.

NOTE

- To disable the alarm window, set **Message** to **Off** in **Setup** of **AllShare**.
- If **OK** is selected, or if **OK** is not selected after the message has appeared three times, the message will be deleted. The message is not deleted from the mobile phone.
- The alarm window can be displayed while using some applications such as **Media Play** etc. To view the contents of a message, switch to TV viewing mode.
- When a message from an unknown mobile phone is displayed, select the mobile phone on the message menu in **AllShare** and select **Denied** to block the phone.

Message View

If a new SMS message arrives while you are watching TV, the alarm window appears. If you click the OK button, the contents of the message are displayed.

✎ You can configure the viewing settings for SMS messages on your mobile phones. For the procedures, refer to the mobile phone manual.

✎ Some types of characters may be displayed as blank or broken characters.

Advanced Features

Call Arrival Alarm

If a call arrives while you are watching TV, the alarm window appears.

Schedule Alarm

While you are watching TV, the alarm window appears to display the registered event.

- ✎ You can configure viewing settings for schedule contents on your mobile phones. For the procedures, refer to the mobile phone manual.
- ✎ Some special characters may be displayed as blank or broken characters.

Using the Media Function

An alarm window appears informing the user that the media contents (videos, photos, music) sent from a mobile phone will be displayed on your TV. The contents are played automatically 3 seconds after the alarm window appears. If you press the **RETURN** or **EXIT** button when the alarm window appears, the media contents are not played.

NOTE

- If the media function executes for the first time, the warning popup windows appears. Press the **ENTER** button to select **Allow**, then you can use Media function on that device.

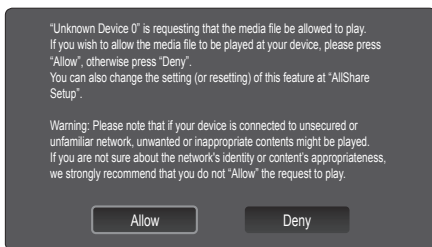

- To turn off the media contents transmission from the mobile phone, set **Media** to **Off** in the **AllShare** setup.
- Contents may not be played on your TV depending on their resolution and format.
- The **ENTER** and **◀ / ▶** buttons may not work depending on the type of media content.
- Using the mobile device, you can control the media playing. For details, refer to each mobile's user's guide.
- When you want to play media contents from your PC, select the PC icon on the main display of **AllShare**. Then the TV's **Media Play** menu automatically changes. For more detail information, refer to "Media Play" (p. 35).

Using ScreenShare Function

ScreenShare displays the same web page as provide in mobile. Using ScreenShare, you can open the various contents saved in a mobile phone. For example, the image below displays an access page for contents from a mobile. You can read the mobile's various files and view the phone book and calendar on the TV. Also, in phone book, you can make a call to other person, or can send to SMS.

NOTE

- In Samsung mobile, ScreenShare must be installed and the supporting application must be executed; then you can use the ScreenShare function.
- Available buttons on your remote control may vary for each page.
- **Doc Viewer** can read files in doc format, but cannot modify them.
- The screen display may differ depending on the connected device.



Using your Samsung phone to control your TV Simply







Before you can use this feature, you must connect to a Samsung mobile phone that supports ScreenShare functions. When operating the TV with your mobile phone, only the **POWER**, **-**, **+**, **P**, **▲/▼** and **MUTE** buttons are supported.

- ✎ Even if you keep pressing down on a control button (channel or volume) on the mobile phone, the value will only go up or down by one unit.





Analogue Channel Teletext Feature

The index page of the Teletext service gives you information on how to use the service. For Teletext information to be displayed correctly, channel reception must be stable. Otherwise, information may be missing or some pages may not be displayed.

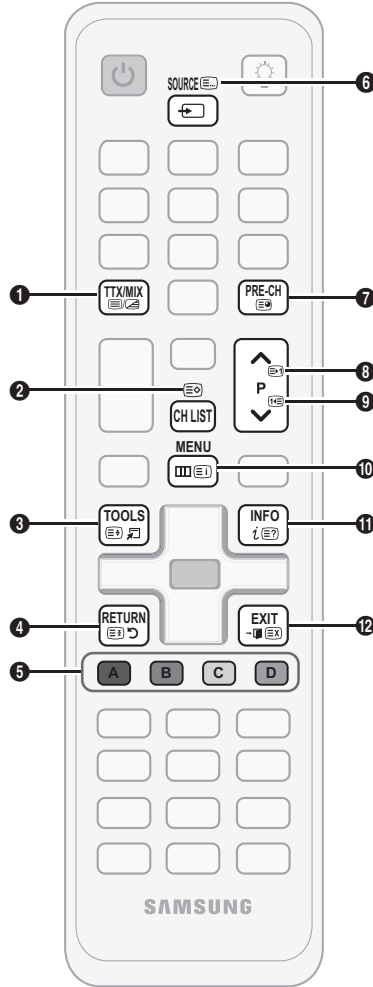
 You can change Teletext pages by pressing the numeric buttons on the remote control.

- 1  (Teletext on/mix): Activates the Teletext mode for the current channel. Press it twice to overlap the Teletext display onto the current broadcasting screen.
- 2  (store): Stores the Teletext pages.
- 3  (size): Displays the teletext on the upper half of the screen in double-size. To move the text to the lower half of the screen, press it again. For normal display, press it once again.
- 4  (hold): Holds the display at the current page, in the case that there are several secondary pages that follow automatically. To undo, press it again.
- 5 Colour buttons (red, green, yellow, blue): If the FASTEXT system is used by the broadcasting company, the different topics on a Teletext page are colour-coded and can be selected by pressing the coloured buttons. Press the colour corresponding to the topic of your choice. A new colour-coded page is displayed. Items can be selected in the same way. To display the previous or next page, press the corresponding coloured button.
- 6  (mode): Selects the Teletext mode (LIST/ FLOF).
If pressed during LIST mode, switches the mode to List save mode. In List save mode, you can save a Teletext page into a list using the  (store) button.
- 7  (sub-page): Displays the available sub-page.



- 8  (page up): Displays the next Teletext page.
- 9  (page down): Displays the previous Teletext page.
- 10  (index): Displays the index (contents) page at any time while you are viewing Teletext.
- 11  (reveal): Displays the hidden text (answers to quiz games, for example). To display the normal screen, press it again.
- 12  (cancel): Shrinks the Teletext display to overlap with the current broadcast.

Typical Teletext page

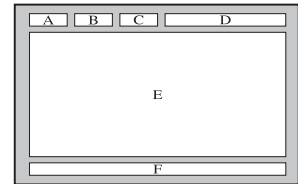

Part	Contents
A	Selected page number.
B	Broadcasting channel identity.
C	Current page number or search indications.
D	Date and time.
E	Text.
F	Status information. FASTEXT information.

Other Information

Assembling the Cables

Stand Type

Enclose the cables in the Cable Tie so that the cables are not visible through the transparent stand.

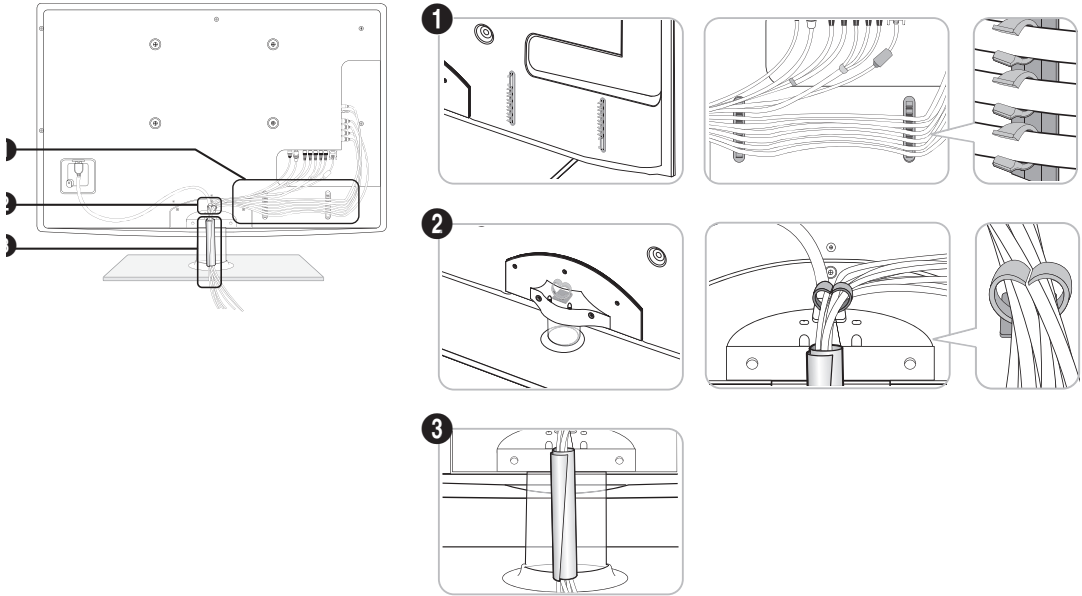

Wall-Mount Type

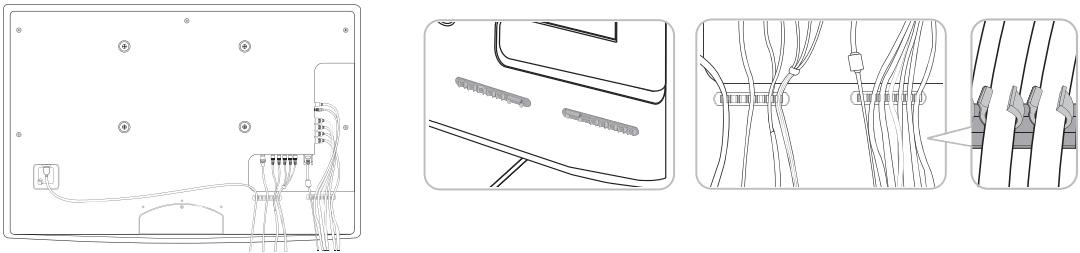

 Do not pull the cables too hard when arranging them. This may cause damage to the product's connection terminals.

Installing the Wall Mount

Assembling the Blanking Bracket

When installing the TV onto a wall, attach the Blanking Bracket as shown.

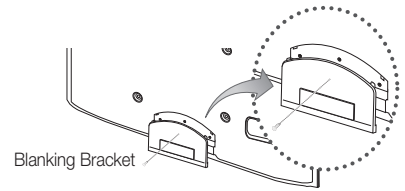

Assembling Power-Cord

When installing the TV onto a wall, attach the Power-Cord as Shown.

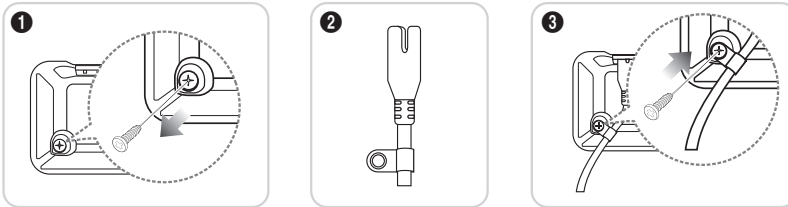

1. Remove the screw shown in the first picture above.
2. Attach the power cord clamp to the power cord.
3. Mount the power cord clamp to the TV, using the removed screw, as shown.

Preparing before installing Wall-Mount

Case A. Installing the SAMSUNG Wall-Mount

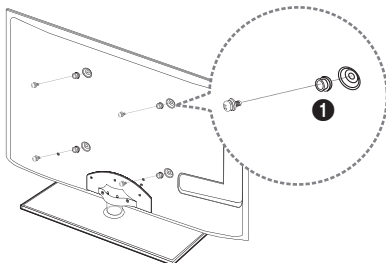

Case B. Installing another company's Wall-Mount

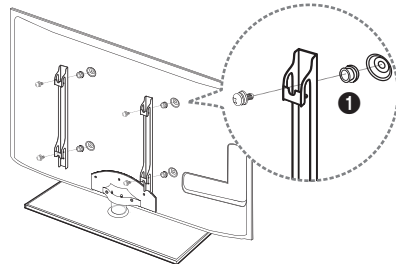

To install a wall-mount, use the Holder-Ring ❶

Installing the Wall Mount Kit

The wall mount kit (sold separately) allows you to mount the TV on the wall.

For detailed information on installing the wall mount, see the instructions provided with the wall mount. Contact a technician for assistance when installing the wall mount bracket.

Samsung Electronics is not responsible for any damage to the product or injury to yourself or others if you elect to install the TV on your own.

Other Information

Wall Mount Kit Specifications (VESA)

 The wall mount kit is not supplied, but sold separately.

Install your wall mount on a solid wall perpendicular to the floor. When attaching to other building materials, please contact your nearest dealer. If installed on a ceiling or slanted wall, it may fall and result in severe personal injury.

NOTE

- Standard dimensions for wall mount kits are shown in the table below.
- When purchasing our wall mount kit, a detailed installation manual and all parts necessary for assembly are provided.
- Do not use screws that do not comply with the VESA standard screw specifications.
- Do not use screws that are longer than the standard dimension or do not comply with the VESA standard screw specifications. Screws that are too long may cause damage to the inside of the TV set.
- For wall mounts that do not comply with the VESA standard screw specifications, the length of the screws may differ depending on the wall mount specifications.
- Do not fasten the screws that are too strongly; this may damage the product or cause the product to fall, leading to personal injury. Samsung is not liable for these kinds of accidents.
- Samsung is not liable for product damage or personal injury when a non-VESA or non-specified wall mount is used or the consumer fails to follow the product installation instructions.
- Do not mount the TV at more than a 15 degree tilt.

Product Family	inches	VESA Spec. (A * B)	Standard Screw	Quantity
LED-TV [Ultra-Slim]	19~22	75 X 75	M4	4
	23~29	200 X 100	M8	
	32~37	200 X 200		
	40~55	400 X 400		
	56~65	600 X 400		

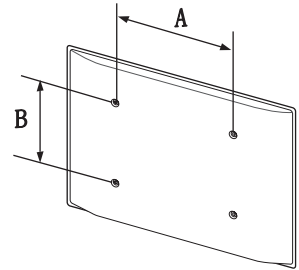

Do not install your Wall Mount Kit while your TV is turned on. It may result in personal injury due to electric shock.

Anti-theft Kensington Lock

The Kensington Lock is not supplied by Samsung. It is a device used to physically fix the system when using it in a public place. The appearance and locking method may differ from the illustration depending on the manufacturer. Refer to the manual provided with the Kensington Lock for additional information on proper use.

 Please find a “K” icon on the rear of the TV. A Kensington slot is beside the “K” icon.

1. Insert the locking device into the Kensington slot **1** on the LED TV and turn it in the as shown **2**.
2. Connect the Kensington Lock cable **3**.
3. Fix the Kensington Lock to a desk or a heavy stationary object.

 The locking device has to be purchased separately.

 The location of the Kensington slot may be different depending on the TV model.

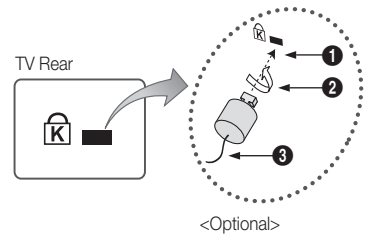





Securing the TV to the wall



Caution: Pulling, pushing, or climbing onto the TV may cause the TV to fall. In particular, ensure that your children do not hang over or destabilize the TV; doing so may cause the TV to tip over, resulting in serious injuries or death. Follow all safety precautions provided in the included Safety Flyer. For added stability and safety, install the anti-fall device as follows.

To Avoid the TV from Falling

1. Put the screws into the clamps and firmly fasten them onto the wall. Confirm that the screws have been firmly installed onto the wall.
 -  You may need additional material such as an anchor depending on the type of wall.
 -  Since the necessary clamps, screws, and string are not supplied, please purchase these additionally.
2. Remove the screws from the back centre of the TV, put the screws into the clamps, and then fasten the screws onto the TV again.
 -  Screws may not be supplied with the product. In this case, please purchase the screws of the following specifications.
 -  Screw Specifications
 - For a 19 ~ 22 inch : M4
 - For a 23 ~ 65 inch : M8

3. Connect the clamps fixed onto the TV and the clamps fixed onto the wall with a strong cable and then tie the string tightly.

NOTE

- Install the TV near to the wall so that it does not fall backwards.
 - It is safe to connect the string so that the clamps fixed on the wall are equal to or lower than the clamps fixed on the TV.
 - Untie the string before moving the TV.
4. Verify all connections are properly secured. Periodically check connections for any sign of fatigue for failure. If you have any doubt about the security of your connections, contact a professional installer.

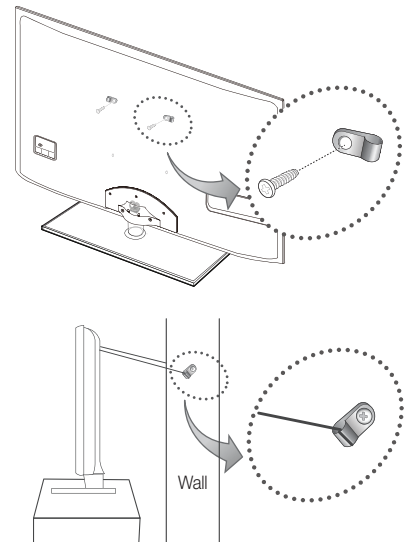

Other Information

Troubleshooting

If you have any questions about the TV, first refer to this list. If none of these troubleshooting tips apply, please visit “www.samsung.com,” then click on Support, or contact the call centre listed on the back-cover of this manual.

Issues	Solutions and Explanations
Picture Quality	First of all, please perform the Picture Test and confirm that your TV is properly displaying test image. (go to MENU - Support - Self Diagnosis - Picture Test) (p. 26) If the test image is properly displayed, the poor picture may caused by the source or signal.
The TV image does not look as good as it did in the store.	<ul style="list-style-type: none"> • If you have an analogue cable/set top box, upgrade to a digital set top box. Use HDMI or Component cables to deliver HD (high definition) picture quality. • Cable/Satellite subscribers: Try HD stations from the channel line up. • Antenna connection: Try HD stations after performing Auto programme. <ul style="list-style-type: none"> • Many HD channels are up scaled from SD(Standard Definition) contents. • Adjust the Cable/Set top box video output resolution to 1080i or 720p. • Make sure you are watching the TV at the minimum recommended distance based on the size and definition of the signal.
The picture is distorted: macro block error, small block, dots, pixelization	<ul style="list-style-type: none"> • Compression of video contents may cause picture distortion especially in fast moving pictures such as sports and action movies. • Low signal level or bad quality can cause picture distortion. This is not a TV issue.
Colour is wrong or missing.	<ul style="list-style-type: none"> • If you're using a component connection, make sure the component cables are connected to the correct jacks. Incorrect or loose connections may cause colour problems or a blank screen.
There is poor colour or brightness.	<ul style="list-style-type: none"> • Adjust the Picture options in the TV menu. (go to Picture mode / Colour / Brightness / Sharpness) (p. 17) • Adjust Energy Saving option in the TV menu. (go to MENU - Picture - Eco Solution - Energy Saving) (p. 17) • Try resetting the picture to view the default picture settings. (go to MENU - Picture - Picture Reset) (p. 20)
There is a dotted line on the edge of the screen.	<ul style="list-style-type: none"> • If the picture size is set to Screen Fit, change it to 16:9. (p. 19) • Change cable/set top box resolution.
The picture is black and white.	<ul style="list-style-type: none"> • If you are using an AV composite input, connect the video cable (yellow) to the Green jack of component input 1 on the TV.
When changing channels, the picture freezes or is distorted or delayed.	<ul style="list-style-type: none"> • If connected with a cable box, please try to reset the cable box. Reconnect the AC cord and wait until the cable box reboots. It may take up to 20 minutes. • Set the output resolution of the cable box to 1080i or 720p.
Sound Quality	First of all, please perform the Sound Test to confirm that your TV audio is properly operating. (go to MENU - Support - Self Diagnosis - Sound Test) (p. 26) If the audio is OK, the sound problem may caused by the source or signal.
There is no sound or the sound is too low at maximum volume.	<ul style="list-style-type: none"> • Please check the volume the of external device connected to your TV.
The picture is good but there is no sound.	<ul style="list-style-type: none"> • Set the Speaker Select option to TV Speaker in the sound menu. (p. 21) • If you are using an external device, make sure the audio cables are connected to the correct audio input jacks on the TV. • If you are using an external device, check the device's audio output option (ex. you may need to change your cable box's audio option to HDMI when you have a HDMI connected to your TV). • If you are using a DVI to HDMI cable, a separate audio cable is required. • If your TV has a headphone jack, make sure there is nothing plugged into it.
The speakers are making an inappropriate noise.	<ul style="list-style-type: none"> • Check the cable connections. Make sure a video cable is not connected to an audio input. • For antenna or cable connections, check the signal strength. Low signal level may cause sound distortion.

Issues	Solutions and Explanations
No Picture, No Video	
The TV won't turn on.	<ul style="list-style-type: none"> • Make sure the AC power cord is securely plugged in to the wall outlet and the TV. • Make sure the wall outlet is working. • Try pressing the POWER button on the TV to make sure the problem is not the remote. If the TV turns on, refer to "The remote control does not work" below.
The TV turns off automatically.	<ul style="list-style-type: none"> • Ensure the Sleep Timer is set to Off in the Setup menu. (p. 22) • If your PC is connected to the TV, check your PC power settings. • Make sure the AC power cord is plugged in securely to the wall outlet and the TV. • When watching TV from an antenna or cable connection, the TV will turn off after 10 ~ 15 minutes if there is no signal.
There is no picture/Video.	<ul style="list-style-type: none"> • Check cable connections (remove and reconnect all cables connected to the TV and external devices). • Set your external devices' (Cable/Set top Box, DVD, Blu-ray etc) video outputs to match the connections to the TV input. For example, if an external device's output is HDMI, it should be connected to an HDMI input on the TV. • Make sure your connected devices are powered on. • Be sure to select the TV's correct source by pressing the SOURCE button on the TV remote.
RF(Cable/Antenna) Connection	
The TV is not receiving all channels.	<ul style="list-style-type: none"> • Make sure the Antenna cable is connected securely. • Please try Plug & Play (Initial setup) to add available channels to the channel list. Go to MENU - Setup - Plug & Play (Initial setup) and wait for all available channels to be stored (p. 7). • Verify the Antenna is positioned correctly.
The picture is distorted: macro block error small block, dots, pixelization	<ul style="list-style-type: none"> • Compression of video contents may cause picture distortion, especially with fast moving pictures such as sports and action movies. • A low signal can cause picture distortion. This is not a TV issue.
PC Connection	
A "Mode Not Supported" message appears.	<ul style="list-style-type: none"> • Set your PC's output resolution and frequency so they match the resolutions supported by the TV. (p. 27)
"PC" is always shown on the source list, even if a PC is not connected.	<ul style="list-style-type: none"> • This is normal; "PC" is always shown on the source list, regardless of whether a PC is connected.
The video is OK but there is no audio.	<ul style="list-style-type: none"> • If you are using a HDMI connection, check the audio output setting on your PC.
Network Connection (Depending on Models)	
Wireless network connection failed.	<ul style="list-style-type: none"> • Samsung Wireless USB dongle is required to use a wireless network. • Make sure the Network Connection is set to Wireless (p. 30). • Make sure the TV is be connected to a wireless IP sharer (router).

Other Information

Issues	Solutions and Explanations
Others	
The picture won't display in full screen.	<ul style="list-style-type: none"> • HD channels will have black bars on either side of the screen when displaying up scaled SD (4:3) contents. • Black bars on the top and bottom will appear during movies that have aspect ratios different from your TV. • Adjust the picture size options on your external device or TV to full screen.
The remote control does not work.	<ul style="list-style-type: none"> • Replace the remote control batteries with the poles (+/-) in the right direction. • Clean the sensor's transmission window on the remote. • Try pointing the remote directly at the TV from 5-6 feet away.
The cable/set top box remote control doesn't turn the TV on or off, or adjust the volume.	<ul style="list-style-type: none"> • Programme the Cable/Set top box remote control to operate the TV. Refer to the Cable/Set user manual for the SAMSUNG TV code.
A "Mode Not Supported" message appears.	<ul style="list-style-type: none"> • Check the supported resolution of the TV, and adjust the external device's output resolution accordingly. Refer to the resolution settings on page 27 of this manual.
There is a plastic smell from the TV.	<ul style="list-style-type: none"> • This smell is normal and will dissipate over time.
The TV Signal Information is unavailable in the Self Diagnostic Test menu.	<ul style="list-style-type: none"> • This function is only available with digital channels from an Antenna / RF/Coax connection. (p. 26)
The TV is tilted to the side.	<ul style="list-style-type: none"> • Remove the base stand from the TV and reassemble it.
There are difficulties assembling the stand base.	<ul style="list-style-type: none"> • Make sure the TV is placed on a flat surface. It is necessary to use magnetized screw driver if you cannot remove the screws from the TV.
The channel menu is greyed out. (unavailable)	<ul style="list-style-type: none"> • The Channel menu is only available when the TV source is selected.
Your settings are lost after 30 minutes or every time the TV is turned off.	<ul style="list-style-type: none"> • If the TV is in the Store Demo mode, it will reset audio and picture settings every 30 minutes. Change the settings from Store Demo mode to Home Use mode in the Plug & Play (Initial setup) procedure. Press the SOURCE button to select TV mode, and go to MENU → Setup → Plug & Play (Initial setup) → ENTER  (p. 7).
You have intermittent loss of audio or video.	<ul style="list-style-type: none"> • Check the cable connections and reconnect them. • Loss of audio or video can be caused by using overly rigid or thick cables. Make sure the cables are flexible enough for long term use. If mounting the TV to the wall, we recommend using cables with 90 degree connectors.
You see small particles when you look closely at the edge of the frame of the TV.	<ul style="list-style-type: none"> • This is part of the product's design and is not a defect.
The PIP menu is not available.	<ul style="list-style-type: none"> • PIP functionality is only available when you are using a HDMI, PC or components source (p. 25).
The message "Scramble signal" or "Weak Signal/No Signal" appears.	<ul style="list-style-type: none"> • If you are using a CAM CARD (CI/CI+), check that it is installed into the common interface slot. • If there is still a problem, pull the CAM CARD out of the TV and insert it into the slot again.
You turned the TV off 45 minutes ago, and it turned on again.	<ul style="list-style-type: none"> • It is normal. The TV operates the OTA (Over The Aerial) function itself to upgrade firmware downloaded whilst your watching TV.
There are recurrent picture/sound issues.	<ul style="list-style-type: none"> • Check and change the signal/source.
A reaction may occur between the rubber cushion pads on the base stand and the top finish of some furniture.	<ul style="list-style-type: none"> • To prevent this, use felt pads on any surface of the TV that comes in direct contact with furniture.

 This TFT LED panel uses a panel consisting of sub pixels which require sophisticated technology to produce. However, there may be a few bright or dark pixels on the screen. These pixels will have no impact on the performance of the product.

Licence



TheaterSound, SRS and the  symbol are trademarks of SRS Labs, Inc. TheaterSound technology is incorporated under licence from SRS Lab, Inc.



Manufactured under licence from Dolby Laboratories. Dolby and the double-D symbol are trademarks of Dolby Laboratories.



Manufactured under licence under U.S. Patent #'s: 5,451,942; 5,956,674; 5,974,380; 5,978,762; 6,487,535 & other U.S. and worldwide patents issued & pending. DTS and the Symbol are registered trademarks. & DTS 2.0+ Digital Out and the DTS logos are trademarks of DTS, Inc. Product Includes software. © DTS, Inc. All Rights Reserved.



DivX Certified to play DivX video up to HD 1080p, including premium content.

ABOUT DIVX VIDEO: DivX® is a digital video format created by DivX, Inc. This is an official DivX Certified device that plays DivX video. Visit www.divx.com for more information and software tools to convert your files into DivX video.

ABOUT DIVX VIDEO-ON-DEMAND: This DivX Certified® device must be registered in order to play DivX Video-on-Demand (VOD) content.

To generate the registration code, locate the DivX VOD section in the device setup menu.

Go to vod.divx.com with this code to complete the registration process and learn more about DivX VOD. Pat. 7,295,673; 7,460,688; 7,519,274

Open Source Licence Notice

In the case of using open source software, Open Source Licences are available on the product menu. Open Source Licence Notice is written only English.

Other Information

Specifications

Panel native	1920 x 1080 @ 60 Hz		
Environmental Considerations	Operating Temperature 10°C to 40°C (50°F to 104°F) Operating Humidity 10% to 80%, non-condensing Storage Temperature -20°C to 45°C (-4°F to 113°F) Storage Humidity 5% to 95%, non-condensing		
TV System	Analogue: B/G, D/K, L, I (Depending on your country selection) Digital: DVB-T/DVB-C		
Colour/Video System	Analogue: PAL, SECAM, NTSC-4.43, NTSC-3.58, PAL60 Digital: MPEG-2 MP@ML, MPEG-4, H.264/AVC MP@L3, MP@L4.0, HP@L4.0		
Sound System	BG. OK NICAM. MPEGI		
HDMI IN 1 ~ 4	Video: 1080 24p, 1080p, 1080i, 720p, 576p, 576i, 480p, 480i Audio: 2Ch Linear PCM 32/44.1/48kHz, 16/20/24bits. Analogue audio input (HDMI IN1 only) PC input (HDMI IN1 only)		
Stand Swivel (Left / Right)	-20° ~ 20°		
Model Name	UE32C6705 UE32C6715 UE32C6735 UE32C6745	UE37C6705 UE37C6715 UE37C6735 UE37C6745	
Screen Size (Diagonal)	32 inches	37 inches	
Sound (Output)	10W x 2		
Dimensions (WxDxH)			
Body	771 X 29.9 X 480 mm	894 X 29.9 X 550 mm	
With stand	771 X 240 X 543 mm	894 X 255 X 614 mm	
Weight			
Without Stand	8.3 kg	10.8 kg	
With Stand	11.1 kg	14.4 kg	
Model Name	UE40C6705 UE40C6715 UE40C6735 UE40C6745	UE46C6705 UE46C6715 UE46C6735 UE46C6745	UE55C6705 UE55C6715 UE55C6735 UE55C6745
Screen Size (Diagonal)	40 inches	46 inches	55 inches
Sound (Output)	10W x 2		15W x 2
Dimensions (WxDxH)			
Body	958 X 29.9 X 585 mm	1093 X 29.9 X 660 mm	1284 X 29.9 X 768 mm
With stand	958 X 255 X 649 mm	1093 X 275 X 723 mm	1284 X 305 X 833 mm
Weight			
Without Stand	12.3 kg	16 kg	20.4 kg
With Stand	15.9 kg	20 kg	25.1 kg

 Design and specifications are subject to change without prior notice.

 For information about power supply, and more about power consumption, refer to the label attached to the product.

Index

A			F			R		
AllShare	49	Favourites Channel	14	Receiver	44			
Amplify	20	Film Mode	19	Recording	44			
Antenna	14	Fine Tune	17	Remote Control	6			
Anynet+	42	Flesh Tone	18	Repeat Mode	41			
AUDIO OUT	10	Frequency	14	RGB Only Mode	18			
Auto Adjustment	20	H			Rotate	41		
Auto Volume	21	HDMI	8, 42	S				
B			Headphones	10	Select All	16		
Background Music	41	Home Theatre	10, 42	Self Diagnosis	26			
Balance L/R	20	I			Sharpness	17		
Basic View	40	Installation Space	2	Signal Information	26			
Batteries	6	Internet@TV	46	Sleep Timer	22			
Black Tone	18	L			Slide Show	39		
Blanking Bracket	53	Language	24	Software Upgrade	26			
Brightness	17	Licence	59	Source List	11			
C			Lock	16	Speaker Select	21		
Cable Tie	4, 52	M			Specifications	56		
Change PIN	23	Media Play	35	Standby mode	5			
Channel Menu	14	Melody	25	Subtitle	24			
Clock	22	Menu Transparency	25	Symbol	3			
Colour Tone	19	Music	39	T				
Component	9	N			Timer	23		
Connecting to a PC	27	Navigate	12	Title	40			
Connecting to an Audio Device	10	Network Connection	28	Tools	3			
D			Network Setup	29	Troubleshooting	56		
DIGITAL AUDIO OUT	10, 42	O			TV Speaker	21		
DivX® VOD	41	ON/OFF button	6	U				
D-sub	27	Optimal resolution	27	USB Drive	26, 35			
Dynamic	17	P			V			
Dynamic Contrast	18	Password	47	VCR	9			
E			Photos	39	Video Formats	38		
Eco Sensor	17	Picture Size	19, 41	Videos	37			
Edit Name	11	PIP (Picture in Picture)	25	Volume	5			
Editing Channels	16	Plug & Play	7	W				
Energy Saving	17	Power Indicator	5	Wall Mount	53			
Equalizer	20				Warm	19		
External Speaker	21				White Balance	18		

Siffror och bilder i den här bruksanvisningen är endast för referens och kan skilja sig från den verkliga produkten. Produktdesign och -specifikationer kan ändras utan föregående meddelande.

Digital-TV-meddelande

1. Funktionalitet som är relaterat till Digital TV(DVB) är endast tillgängligt i länder/områden där DVB-T (MPEG2 och MPEG4 AVC) digitala signaler sänds eller där du har åtkomst till en kompatibel DVB-C(MPEG2 och MPEG4 AAC) kabel-TV-tjänst. Kontakta din lokala återförsäljare angående möjligheten att ta emot DVB-T- och DVB-C-signal.
2. DVB-T är DVB EU-konsortiumstandard för sändningen av digital, satellit-tv och DVB-C är sändning av TV via kabel. Vissa differentierade funktioner som EPG (Electric Programme Guide), VOD (Video On Demand) etc. är inte inkluderade i den här specifikationen. De fungerar inte just nu.
3. Även om den här TV:n uppfyller de senaste standarder för DVB-T och DVB-C [augusti, 2008] kan inte framtida kompatibilitet med DVB-T digital markbunden sändning och DVB-C digitalkabelsändning garanteras.
4. Beroende på vilket land/område som TV:n används i kan vissa kabel-tv-leverantörer ta extra avgifter för en sådan tjänst och du kanske måste ingå ett avtal med företaget.
5. Vissa digital-TV-funktioner kanske inte är tillgängliga i vissa länder eller regioner och DVB-C kanske inte fungerar som de ska med alla kabel-tv-leverantörer.
6. För ytterligare information, kontakta ditt lokala kundcenter för Samsung.
 - ✎ TV:ns mottagningskvalitet kan variera beroende på olika sändningssätt i olika länder. Kontrollera TV:ns prestanda hos din lokala SAMSUNG-aktiverade återförsäljare eller hos Samsungs kundcenter för att se om den kan förbättras genom att omkonfigurera TV-inställningarna.

Stillbildsvarning

Undvik att visa stillbilder (t.ex. jpeg-filer) eller andra objekt som ligger stilla på skärmen (t.ex. programlogotyper, bilformat med panorama eller 4:3, eller aktieinformation längst ner på skärmen). Om stillbilder visas för länge kan det orsaka spökbilder på LED-skärmen och det kan påverka bildkvaliteten. För att minska risken för detta ska du följa rekommendationerna nedan:

- Titta inte på samma TV-kanal under längre perioder.
- Försök alltid att visa en bild i helskärm, använd TV:ns inställning för bildformat för bästa möjliga matchning.
- Minska värdena för ljusstyrka och kontrast till minimikravet för att få önskad bildkvalitet, överdrivet höga värden kan skynda på brännprocessen.
- Använd de TV-funktioner som utformade speciellt för att minska bild- och skärnbränning, mer information finns i bruksanvisningen.

Säkra installationsutrymmet

Se till att hålla angivet avstånd mellan produkten och andra föremål (t.ex. väggar) för att ventilationen ska vara tillräcklig. Om detta inte följs kan det orsaka brand eller produktproblem på grund av för hög inre temperatur i produkten.

- ✎ När du använder ett stativ eller ett väggstativ ska du endast använda delar som tillhandahålls av Samsung Electronics.
 - Om du använder delar från en annan tillverkare kan det orsaka problem med produkten eller skador på grund av att produkten faller.
- ✎ Utseendet kan skilja sig beroende på produkt.

Installation med stativ.

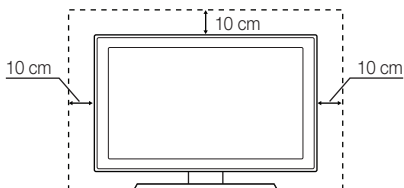

Installation med väggfäste.

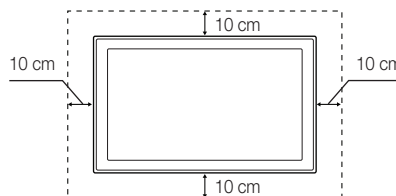

Korrekt avfallshantering av produkten (Elektriskt och elektroniskt avfall)

(Gäller i Europeiska unionen och andra länder i Europa med separata insamlingssystem)

Märkningen på produkten, tillbehören eller dokumentationen anger att produkten och dess elektroniska tillbehör (t.ex. laddare, headset, USB-kabel) inte får slängas i hushållssoporna vid livsslut. För att förhindra skada på miljön eller den mänskliga hälsan är det viktigt att sortera utrustningen från andra typer av avfall. Hemmaanvändare skall antingen kontakta sin återförsäljare, eller den lokala renhållningsmyndigheten för att få information om hur och var de kan göra sig av med produkten på ett säkert sätt. Företagsanvändare skall kontakta sina leverantörer och kontrollera vilka regler som anges på köpekontraktet. Den här produkten och dess elektroniska tillbehör får inte blandas med andra kommersiella avfallstyper.



Korrekt avfallshantering av batterierna i produkten

(Gäller i Europeiska unionen och andra länder i Europa med separata batteriinsamlingssystem)

Märkningen på batteriet, bruksanvisningen eller förpackningen anger att batteriet i den här produkten inte får slängas bland hushållssoporna vid livsslut. Om märkning med de kemiska symbolerna Hg, Cd eller Pb finns anger det att batteriet innehåller kvicksilver, kadmium eller bly som överskrider referensnivåerna enligt EU-direktivet 2006/66. Om batterierna inte avfallshandteras på rätt sätt kan de orsaka skador på miljön och på den mänskliga hälsan. För att skydda våra naturresurser och främja återvinning ska batterierna lämnas till det lokala batteriinsamlingssystemet.

Innehåll

Komma igång

4

- 4 Tillbehör
- 5 Visa kontrollpanelen
- 6 Översikt över fjärrkontrollen
- 7 Ansluta till en antenn
- 7 Plug & Play (initial inställning)

Anslutningar

8

- 8 Ansluta till en AV-enhet
- 10 Ansluta till en ljudenhet
- 11 Ändra ingångskällan

Grundfunktioner

12

- 12 Navigera i menyerna
- 12 Använda **INFO**-knappen (Nu och nästa guide)
- 12 Planera tittandet
- 14 Kanalmeny
- 17 Bildmeny
- 20 Ljudmeny
- 22 Inställningsmeny
- 26 Stödmeny

Avancerade funktioner

27

- 27 Ansluta till en dator
- 28 Nätverksanslutning
- 35 Media Play
- 42 Anynet+
- 46 Internet@TV
- 49 AllShare

Övrig information

51

- 51 Text-tv-funktion för analog kanal
- 52 Montera kablarna
- 53 Installera väggfästet
- 55 Antistöld Kensington-lås
- 55 Montera TV:n mot väggen
- 56 Felsökning
- 60 Specifikationer
- 61 Index

Kontrollera symbolen!

TOOLS 



Den här funktionen kan användas genom att trycka på **TOOLS**-knappen på fjärrkontrollen.



Obs!



Entrycksknapp

Komma igång

Tillbehör

Försäkra dig om att följande delar följer med din LED-TV. Kontakta din återförsäljare om det saknas något.

Delarnas färg och form kan variera beroende på modell.

Kablar som inte medföljer i förpackningen kan köpas separat.

- Fjärrkontroll och batterier (AAA x 2)
- Garantibevis / Säkerhetsmanual (inte tillgänglig på alla platser)
- Rengöringstrasa
- Ägarens bruksanvisning
- Strömsladd

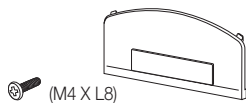

- Konsol och skruv (X1)



- Hållring (4ea)



- Kabelhållarstativ



- Kabelvinda



- Kabelhållare (3ea)



- Strömsladdsklämma



- Komponentadapter



- AV-adapter



- SCART-adapter

Se separat guide för installation av stativet.

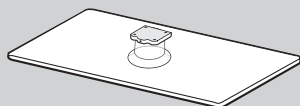

- Stativ (1EA)

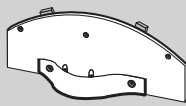

- Stativfäste (1EA)

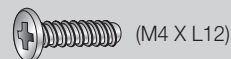

(M4 X L12)



(M4 X L8)

- Skruvar (10EA)

Se separat guide för installation av stativet.

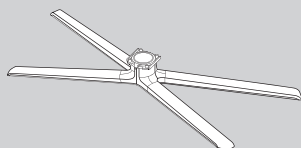

- Stativ (1EA)

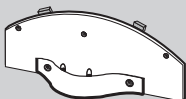

- Stativfäste (1EA)



(M4 X L8)

- Skruvar (9EA)

För att få bästa kabelanslutningen till den här produkten ska du se till att använda kablar med maximal tjocklek enligt nedan:

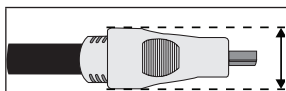







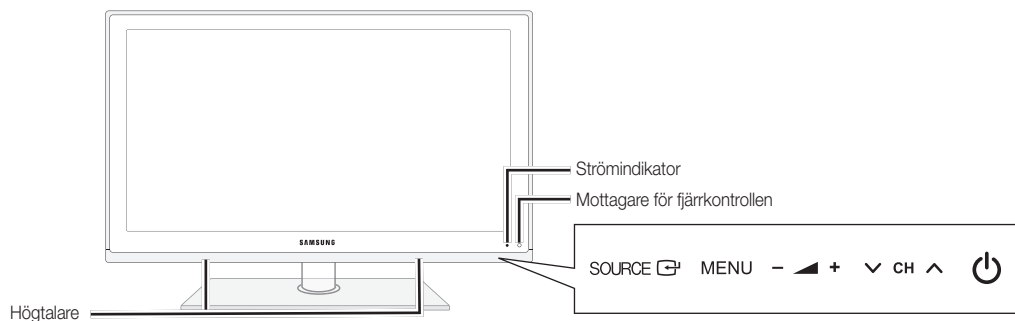





- Maximal tjocklek - 0,55 tum (14mm)

Visa kontrollpanelen

 Produktens färg och form kan variera beroende på modell.



Strömindikator	Blinkar och stängs av när strömmen är på och tänds i standbyläge.
Mottagare för fjärrkontrollen	Rikta fjärrkontrollen mot den här punkten på TV:n.
SOURCE 	Växlar mellan alla tillgängliga ingångskällor. På skärmenyn används den här knappen när du använder ENTER  på fjärrkontrollen.
MENU	Visar skärmeny, OSD (on screen display=skärmspråk) med TV:ns funktioner.
-  +	Justerar volymen. I OSD använder du knapparna -  + som du använder knapparna  och  på fjärrkontrollen.
 CH 	Byter kanal. I OSD använder du knapparna  CH  som du använder knapparna  och  på fjärrkontrollen.
 (Power)	Slår på och stänger av TV:n

Standbyläge

Låt inte TV:n vara i standbyläget under en längre tid (t.ex. när du är på semester). Apparaten drar ström även när strömknappen är avstängd. Det bästa är att dra ur strömsladden.

Komma igång

Översikt över fjärrkontrollen

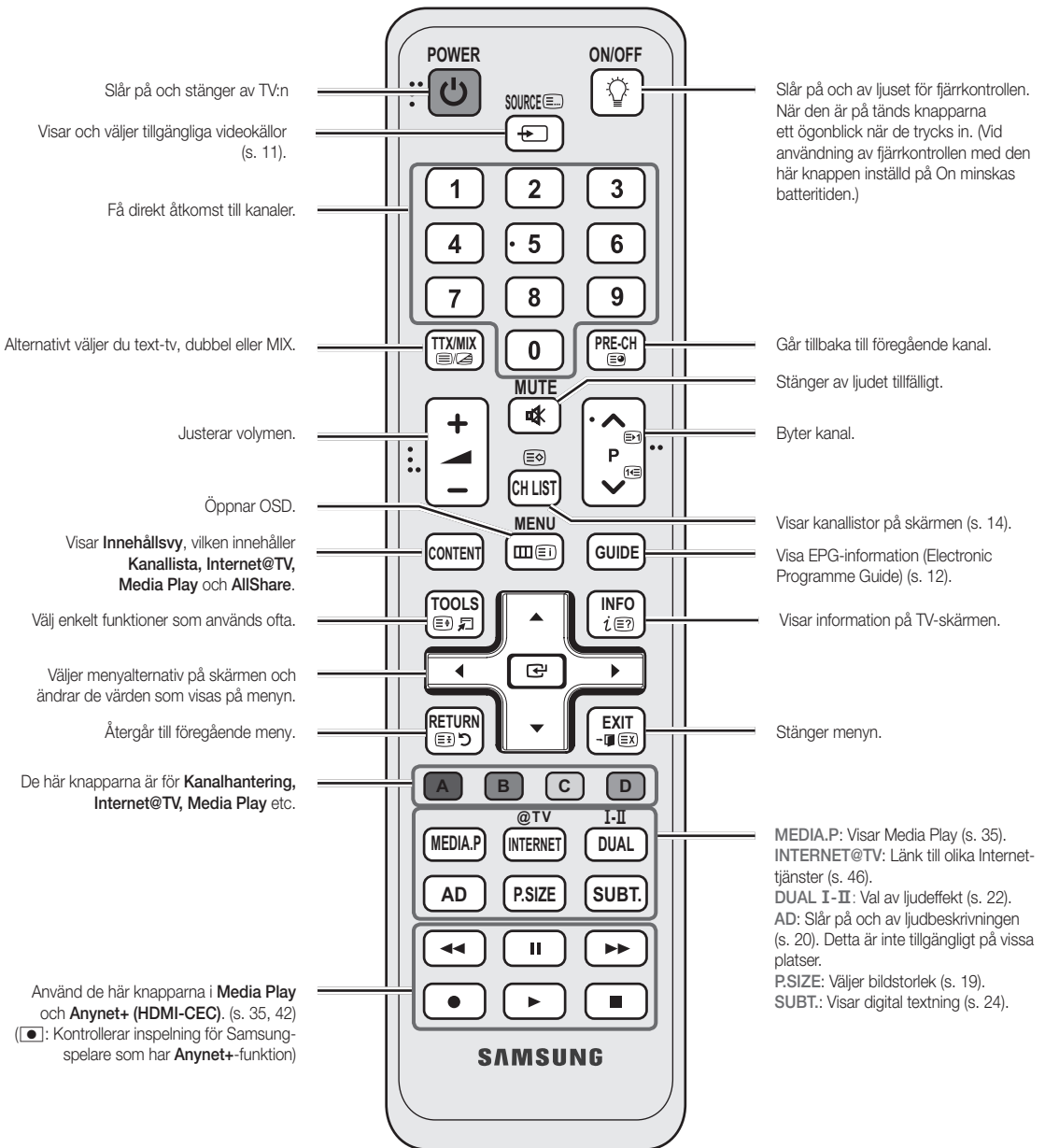

Sätta i batterier (batteristorlek: AAA)

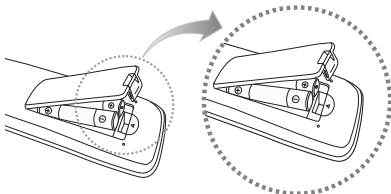

OBS!

- Använd fjärrkontrollen inom 7 meter från TV:n
- Starkt ljus kan påverka fjärrkontrollens prestanda. Undvik att använda den nära speciellt fluorescerande ljus och neonskyltar.
- Produktens färg och form kan variera beroende på modell.

Ansluta till en antenn

När TV:n slås på för första gången visas grundinställningar automatiskt.

 Förinställning: Ansluta ström och antenn.



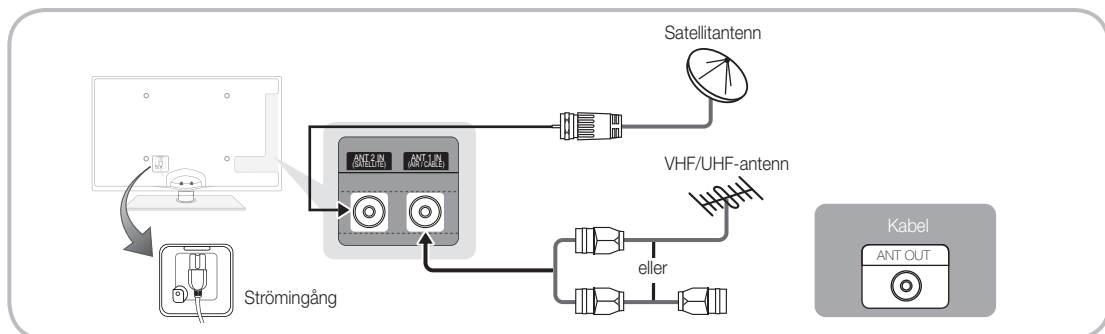









 "Utrustning som är kopplad till skyddsjord via jordat vägguttag och/eller via annan utrustning och samtidigt är kopplad till kabel-TV nät kan i vissa fall medföra risk för brand. För att undvika detta skall vid anslutning av utrustningen till kabel-TV nät galvanisk isolator finnas mellan utrustningen och kabel-TV nätet."



Plug & Play (initial inställning)

När TV:n slås på första gången visas en sekvens med uppmaningar på skärmen som hjälper dig att konfigurera grundinställningarna. Tryck på knappen **POWER** . **Plug & Play** är endast tillgänglig när källan **Ingångar** är inställd på TV:n.

 Tryck på den röda knappen för att återgå till föregående steg.

1	Välja språk	Tryck på knappen ▲ eller ▼ och sedan på knappen ENTER  . Välj önskat skärmspråk (OSD-språk).	
2	Välja Butiksdemo eller Hemmabruk	Tryck på knappen ◀ eller ▶ och sedan på knappen ENTER  . <ul style="list-style-type: none"> Välj läget Hemmabruk. Läget Butiksdemo är avsett för återförsäljarmiljöer. Återställ enhetens inställningar från Butiksdemo till Hemmabruk (standard): Tryck på volymknappen på TV:n. När skärmenyn för volym visas trycker du och håller ned knappen MENU i 5 sekunder. 	
3	Välja land	Tryck på knappen ▲ eller ▼ och sedan på knappen ENTER  . Välj land.	
4	Välja antenn	Tryck på knappen ▲ eller ▼ och sedan på knappen ENTER  . Välj Antenn , Kabel eller Satellit .	
5	Välja kanal	Tryck på knappen ▲ eller ▼ och sedan på knappen ENTER  . Välj kanalälla för memorering. Om du ställer in antenkällan som Kabel visas ett steg där du kan tilldela kanalerna numeriska värden (kanalfrekvenser). Mer information finns under Kanal → Autolagring (s. 14).  När Antenn eller Kabel har valts först: Efter att alla alternativ för Antenn och Kabel har lagrats visas steget för lagring av Satellit .  När Satellit väljs först: Efter att alla kanaler för Satellit har lagrats visas stegen för lagring av Antenn och Kabel .  Tryck på ENTER  när som helst för att avbryta lagringsprocessen.	
6	Ställa in Klockläge	Ställ in Klockläge automatiskt eller manuellt. Tryck på knappen ▲ eller ▼ för att välja Auto och tryck sedan på knappen ENTER  .	
7	Tidszon	Tryck på knapparna ▲ eller ▼ för att välja tidszon och tryck sedan på knappen ENTER  . (landsberoende)	
8	Visa HD-anslutningsguide .	Anslutningssättet för bästa HD-skärmbild visas.	
9	Njut av TV-tittandet!	Tryck på knappen ENTER  .	

Om du vill återställa denna funktion ...

Välj **Inställning - Plug & Play** (initial inställning). Ange din 4-siffriga PIN-kod. Standard-PIN-koden är "0-0-0-0". Om du vill ändra PIN-koden använder du funktionen **Ändra PIN**.

Anslutningar

Ansluta till en AV-enhet

Använda en HDMI- eller HDMI/DVI-kabel: HD-anslutning (upp till 1080p)

Tillgängliga enheter: DVD, Blu-ray-spelare, HD-kabelbox, HD STB (Set-Top-Box) satellitmottagare, kabelbox, satellitmottagare (STB)

HDMI IN 1(DVI), 2, 3, 4, PC/DVI AUDIO IN

- När du använder en anslutning med HDMI/DVI-kabel måste du använda uttaget **HDMI IN 1(DVI)**. För DVI-kabelanslutningen ska du använda en DVI till HDMI-kabel eller DVI-HDMI-adapter (DVI till HDMI) för videoanslutning och **PC/DVI AUDIO IN**-uttagen för ljud.
- Om en extern enhet, t.ex. DVD / Blu-ray-spelare / kabelbox / STB satellitmottagare som stöder HDMI-versioner äldre än 1,3, ansluts kan TV:n uppföra sig onormalt (t.ex. ingen skärmbild / inget ljud / störningar / felaktiga färger).
- Om det inte är något ljud när du ansluter med HDMI-kabel ska du kontrollera den externa enhetens HDMI-version. Om du misstänker att versionen är äldre än 1,3 ska du kontakta leverantören av enheten för att bekräfta HDMI-versionen och begära en uppdatering.
- Vi rekommenderar att du köper en HDMI-certifierad kabel. Annars kan skärmen bli blank eller det kan inträffa ett anslutningsfel.

Använda en komponentkabel (upp till 1080p) eller Audio/Video-kabel (endast 480i) och använda en Scart-kabel

Tillgängliga enheter: DVD, Blu-ray-spelare, kabelbox, STB satellitmottagare, VCR

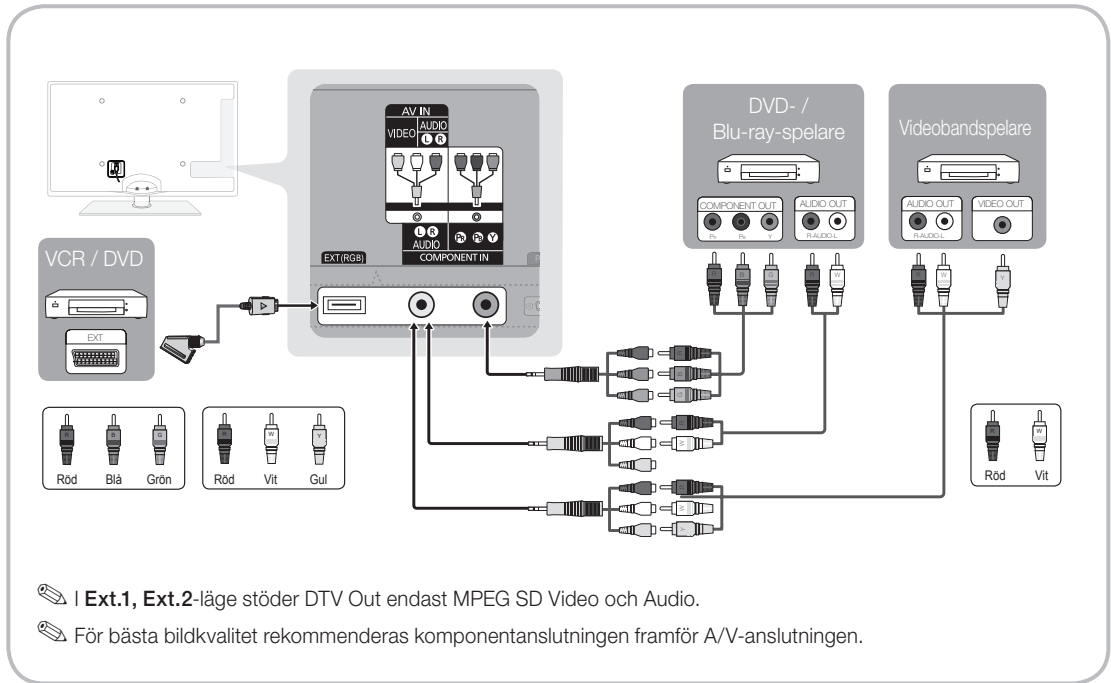

Anslutningar

Ansluta till en ljudenhet

Använda optisk (digital) eller ljudkabel (analog) anslutning eller hörlurar

Tillgängliga enheter: digitalt ljudsystem, förstärkare, DVD-hemmabio

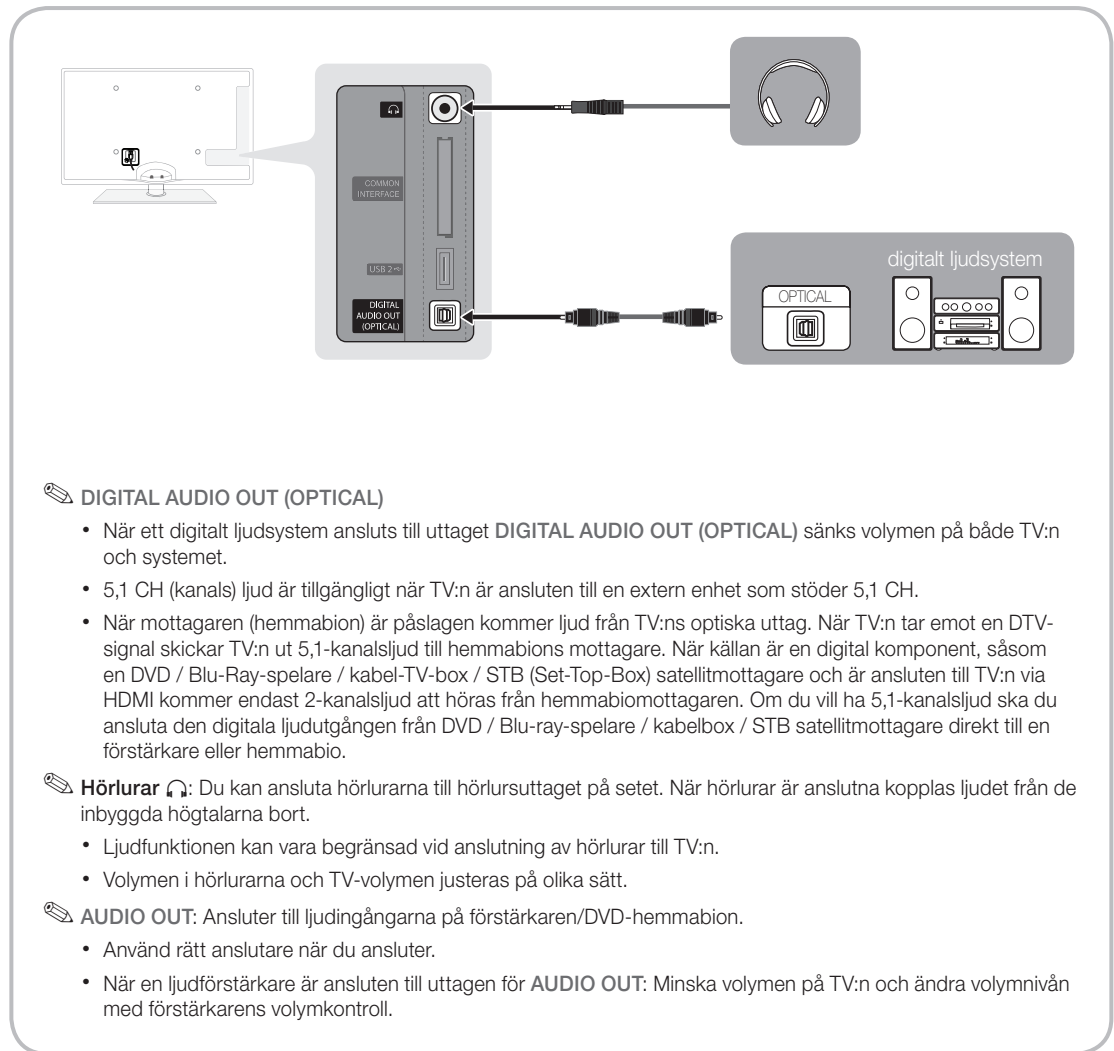

ANSLUTNINGAR COMMON INTERFACE plats

För att kunna titta på betalkanaler måste "CI eller CI+ CARD" matas in.

- Om du inte matar in "CI eller CI+ CARD" kommer vissa kanaler att visa meddelandet "Förvrängd signal".
- Information som bland annat omfattar ett telefonnummer, "CI eller CI+ CARD" ID, värd-ID och annan information som visas i ungefär 2-3 minuter. Om ett felmeddelande visas kontaktar du tjänsteleverantören.
- När konfigurationen av kanalinformationen slutförts visas meddelandet "Uppdateringen klar", vilket innebär att kanallistan uppdaterats.

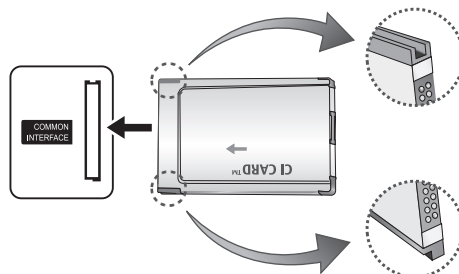

OBS!

- Du behöver ett "CI eller CI+ CARD" från en lokal kabeltjänstleverantör.
- Ta ut "CI eller CI+ CARD" genom att försiktigt dra ut det för hand. Om du tappar "CI eller CI+ CARD" kan det skadas.
- Sätt i "CI eller CI+ CARD" i pilens riktning på kortet.
- Placeringen av platsen **COMMON INTERFACE** kan variera beroende på modell.
- "CI eller CI+ CARD" stöds inte i alla länder och regioner, kontrollera med din auktoriserade återförsäljare.
- Om du har några problem ska du kontakta ett serviceställe.
- Mata in "CI eller CI+ CARD" som stöder de aktuella antenninställningarna. Skärmen blir förvriden eller syns inte.
- När du tittar på satellit-TV, ska du ta bort "CI eller CI+ CARD" för markbundet eller kabelalternativ. Skärmen blir förvriden eller syns inte.

Ändra ingångskällan

Källista

Används för att välja TV eller annan extern ingångskälla såsom DVD / Blu-ray-spelare / kabelbox / STB satellitmottagare som är ansluten till TV:n.

- **TV / Ext. / PC / AV / Component / HDMI1/DVI / HDMI2 / HDMI3 / HDMI4 / USB**

 I **Källista** markeras anslutna ingångar.

 **Ext.** och **PC** är alltid aktiverade.

SOURCE 



Ändra namn

- **Video / DVD / Digitalbox / Satellitmottagare / PVR STB / AV-mottagare / Spel / Videokamera / PC / DVI PC / DVI-enheter / TV / IPTV / Blu-ray / HD DVD / DMA:** Namnge den enhet som är ansluten till insignalingsgången för att det skall bli lättare för dig att välja ingångskälla.

 Om en dator med en upplösning på 1920 x 1080 @ 60Hz ansluts till porten **HDMI IN 1(DVI)** ska du ställa in porten till **DVI PC**-läge under **Ändra namn**.

 När du ansluter en HDMI/DVI-kabel till porten **HDMI IN 1(DVI)** ska du ställa in porten till **DVI PC** och **DVI-enheter** äge under **Ändra namn**.

Grundfunktioner

Navigera i menyerna

Innan du använder TV:n ska du följa stegen nedan för att bekanta dig med hur du navigerar i menyerna och välja och ändra olika funktioner.

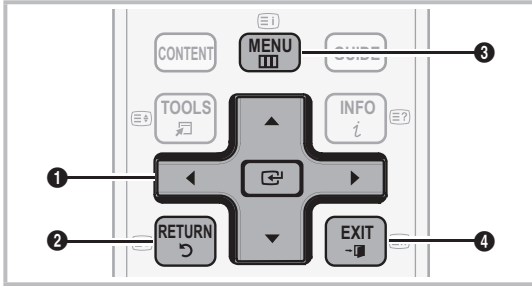

- 1 ENTER / Pilknapp Flytta markören och markera en post. Bekräfta inställningen.
- 2 RETURN-knapp: Återgår till föregående meny.
- 3 MENU-knapp: Visar skärmmeny.
- 4 EXIT-knapp: Stänger skärmmeny.

Hur används OSD (On Screen Display)

Det tillgängliga steget kan variera beroende på vald meny.

1	MENU	Huvudmenyns alternativ visas på skärmen: Bild, Ljud, Kanal, Inställning, Ingångar, Applikation, Support.
2	▲ / ▼	Välj en ikon med knappen ▲ eller ▼.
3	ENTER	Tryck på ENTER för att gå till undermenyn.
4	▲ / ▼	Välj önskad undermeny men knapparna ▲ och ▼.
5	◀ / ▶	Ändra värdet på en post med knappen ▶ eller ▶. Hur OSD ändras kan variera beroende på vald meny.
6	ENTER	Tryck på ENTER för att slutföra konfigureringen.
7	EXIT	Tryck på EXIT.

Använda INFO-knappen (Nu och nästa guide)

Skärmen identifierar aktuell kanal och status för vissa inställningar av ljud och bild.



Nu och nästa guiden visar daglig information om TV-program för varje kanal ordnat efter sändningstid.

- Bläddra med ◀, ▶ för att visa information om ett önskat program medan du tittar på aktuell kanal.
- Bläddra med ▲, ▼ för att visa information om andra kanaler. Om du vill gå till den kanal som är vald ska du trycka på knappen ENTER .

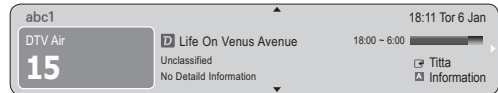

Planera tittandet

Guide

EPG-information (Electronic Programme Guide) ställs till förfogande av den som sänder kanalen. Med hjälp av programscheman från den som sänder kanalen kan du i förväg ställa in vilka program du vill titta på så ändras kanalen automatiskt till vald programkanal vid angiven tidpunkt. Programposter kan vara tomma eller inaktuella beroende på en kanalstatus.



Använda kanalvy

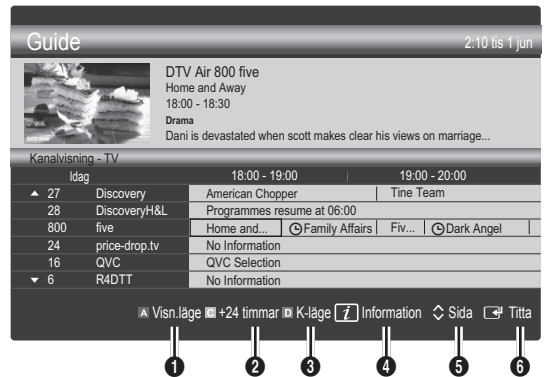

Använda schemavy

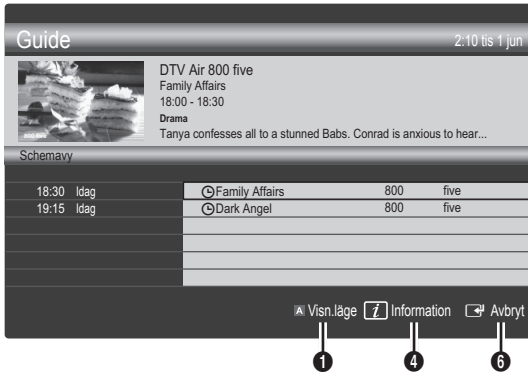

- 1 **Visn.läge**: Visar en lista över program som körs nu eller är kommande.
- 2 **(+24 timmar)**: Visar en lista med program som kommer att sändas efter 24 timmar.
- 3 **(K-läge)**: Välj den typ av kanaler du vill visa i fönstret **Kanalvy**.
 - **K-läge** varierar beroende på antenkälla.
- 4 **Information**: Visar detaljerad information om valt program.
- 5 **(Sida)**: Gå till nästa eller föregående sida.
- 6 **ENTER** -knapp
 - När du väljer aktuellt program kan du titta på valt program.
 - När du väljer ett program som ska sändas senare kan du reservera det valda programmet. För att avbryta schemat trycker du en gång till på knappen **ENTER** och väljer **Avbryt scheman**.

Kanalhantering

Ta bort eller ställ in favoritkanaler och använd programguiden för digitala sändningar. Välj en kanal i skärmbildningen **Kanaler**, **Mina kanaler** eller **Schemalagd**.



- **Kanaler**: Visar kanallistan enligt kanaltyp.
- **Mina kanaler**: Visar kanalgruppen.
- **Satellit**: Visar kanallistan enligt satellitsignal.
- **Schemalagd**: Visar alla aktuella reserverade program.

Använda färgknapparna med **Kanalhantering**

- **Röd (Antenn)**: Växla mellan **Antenn**, **Kabel** eller **Canal Digital Sat**.
- **Grön (Zoom)**: Förstorar eller förminskar ett kanalnummer.
- **Gul (Välj)**: Välj önskade kanaler och tryck på den gula knappen för att ange alla valda kanaler samtidigt. Markeringen visas till vänster om de valda kanalerna.
- **Blå (Sortera)**: Ändra listans sortering, efter kanalnamn eller kanalnummer.
- **(Sida)**: Gå till nästa eller föregående sida.
- **(Verktyg)**: Visar menyn **Kanalhantering**. (Alternativmenyn kan se olika ut beroende på situation.)

Ikoner för kanalstatus

Ikoner	Användning
	En analog kanal.
	En vald kanal.
	En kanal som är inställd som favorit.
	Ett program som sänds.
	En låst kanal.
	Ett reserverat program.

Grundfunktioner

Använda favoritkanaler

♥ Mina kanaler

(i) **Kanalhantering**

Visar alla favoritkanaler.

■ **Ändra favoritkanaler** **TOOLS**: Du kan ställa in valda kanaler till önskad kanalgrupp.

📎 Symbolen "♥" visas och kanalen anges som favorit.

1. Välj en kanal och tryck på **TOOLS**-knappen.
2. Lägg till eller ta bort önskad kanal i mina kanalgrupper 1, 2, 3 och 4.
 - Du kan välja en eller flera grupper.
3. Efter att du ändrat inställningarna kan kanallistan för varje grupp visas i Mina kanaler.



Kanallista

Du kan se alla kanaler som har sökts.



Kanalmeny

Återkommande kanaler

Antenn (Antenn / Kabel / Satellit / Canal Digital Sat)

Innan din TV kan börja memorera tillgängliga kanaler måste du ange typ av signalkälla som är ansluten till TV:n (dvs. **Antenn, Kabel, Satellit** eller **Canal Digital Sat**).

Land

PIN-inmatningsfönstret visas. Ange din 4-siffriga PIN-kod.

- **Digital kanal**: Byt land för digitala kanaler.
- **Analog kanal**: Byt land för analoga kanaler.

Autolagring

Söker efter kanaler och lagrar dem automatiskt i TV:n

📎 Automatiskt tilldelade programnummer överensstämmer kanske inte med faktiska eller önskade programnummer. Om en kanal är låst med funktionen **Barnlås** visas PIN-inmatningsfönstret.

- **Antennkälla (Antenn / Kabel / Satellit / Canal Digital Sat)**: Välj antennkälla för memorering.

När Antennkälla är inställt på Antenn eller Kabel:

- **Kanalkälla (Digital och Analog / Digital / Analog)**: Välj kanalkälla för memorering.

När du väljer **Kabel** → **Digital och Analog** eller **Digital**: Ge ett sökvärde för kabelkanaler.

Sökläge (Full / Nätverk / Snabb): Söker alla kanaler med aktiva sändningsstationer och lagrar dem i TV:n.

📎 Om du ställer in **Snabb** kan du ställa in

Nätverk, Nätverks-ID, Frekvens, Modulering, Symbolhastighet manuellt genom att trycka på knappen på fjärrkontrollen.

Nätverk (Auto / Manuellt): Väljer inställningsläge för **Nätverks-ID**, antingen **Auto** eller **Manuellt**.

Nätverks-ID: Om **Nätverk** är inställt på **Manuellt** kan du ställa in **ätverks-ID** med hjälp av sifferknapparna.

Frekvens: Visar kanalens frekvens. (Varierar beroende på land)

Modulering: Visar tillgängliga moduleringsvärden.

Symbolhastighet: Visar tillgängliga symbolhastigheter.

- **Kabelläge (Kabelnät / SMATV-nät)** (endast Norge): Välj läget **Kabel** för att memorera.

📎 Den här funktionen är tillgänglig när du har flera nätverk.

När Antennkälla är inställt på Satellit:

- **Kanaltyp (Alla / TV / Radio):** Välj kanaltyp för memorering.
- **Satellit:** Väljer de satelliter som ska sökas.
- **Sökläge (Alla kanaler / Bara gratiskanaler):** Välj sökläge för vald satellit.



Manuell lagring

(Ej tillgängligt när Antennkälla är inställt som **Canal Digital Sat**)



Söker manuellt efter kanaler och lagrar dem i TV:n

 Om en kanal är låst med funktionen **Barnlås** visas PIN-inmatningsfönstret.

När Antennkälla är inställt på Antenn eller Kabel:

- **Digital kanal:** När sökningen har slutförts uppdateras kanalerna i kanallistan.
 -  När du väljer **Antenn** → **Antenn: Kanal, Frekvens, Bandbredd**
 -  När du väljer **Antenn** → **Kabel: Frekvens, Modulering, Symbolhastighet**
- **Analog kanal (Program, Färgsystem, Ljudsystem, Kanal, Sök):** Om du inte hör något ljud eller om ljudet är onormalt väljer du ett annat ljudsystem.
 -  **Kanalläge**
 - **P** (programläge): När inställningen är klar har sändarna i ditt område tilldelats positionsnummer från P0 till maximalt P99. Du kan välja en kanal genom att ange positionsnumret i det här läget.
 - **C** (antennkanalläge) / **S** (kabelkanalläge): I dessa två lägen kan du välja en kanal genom att ange det tilldelade numret för antensändaren eller kabelkanalen.

När Antennkälla är inställt på Satellit:

- **Satellit:** Välj satellit med uppåt/nedåtknapparna.
- **Transponder:** Välj transponder med uppåt/nedåtknapparna.
- **Sökläge (Alla kanaler / Bara gratiskanaler):** Välj antingen fria eller alla kanaler att lagra.
- **Nätverkssökning (Inaktivera / Aktivera):** Aktivera/inaktivera nätverkssökning med uppåt/nedåtknapparna.
- **Signalkvalitet:** Visar aktuell status för sändningssignalen.
 -  Information om en satellit och dess transponder kan ändras på grund av signalförhållanden.
 -  När inställningen är klar går du till **Sök** och trycker på knappen **ENTER** . Kanalsökningen startar.

Inställning för satellitsystem

PIN-inmatningsfönstret visas. Ange din 4-siffriga PIN-kod.

Inställning för satellitsystem är tillgängligt när **Antenn** är inställt på **Satellit**. Innan du kör **Autolagring**, ska du ställa in **Inställning för satellitsystem**. Kanalsökningen körs normalt.

- **Satellitval:** Du kan välja satelliter för den här TV:n.
 -  Den här funktionen är tillgänglig när **Antenn** är inställt på **Satellit**.
- **LNB-ström (Av / På):** Aktiverar eller avaktiverar strömförsörjning för LNB.
- **LNB-inställningar:** Konfigurerar utomhusutrustningen.
- **Satellit:** Väljer satelliten som ska ta emot digitala sändningar.

Transponder: Väljer en transponder i listan eller lägger till en ny transponder.

DiSEqC-läge: Väljer DiSEqC-läget för vald LNB.

Nedre LNB-oscillerare: Anger lägre frekvens för LNB-oscillerare

Övre LNB-oscillerare: Anger högre frekvens för LNB-oscillerare

Tone 22 kHz (Av / På / Auto): Väljer 22 kHz ton beroende på LNB-typ. För universell LNB ska det vara Auto.

Signalkvalitet: Visar aktuell status för sändningssignalen.

- **Positionerarinställningar:** Konfigurerar antenpositioneraren.
 - Positionerare (På / Av):** Aktiverar eller avaktiverar positionerarkontrollen.
 - Positionerartyp (USALS / DiSEqC 1.2):** Ställer in positionerartyp mellan DiSEqC 1.2 och USALS (Universal Satellite Automatic Location System).
 - **Longitud:** Ställer in longitud för min plats.
 - **Latitud:** Ställer in latitud för min plats.
 - **Longitudinställningar för sat:** Ställer in longitud för användardefinierade satelliter.
 - Användarläge:** Ställer in positionen för satellitantennen enligt varje satellit. Om du lagrar den aktuella positionen för satellitantennen enligt en viss satellit kan satelliten flyttas till förpopulerad position när signalen för satelliten behövs.
 - **Satellit:** Väljer satellit för att ställa in position.
 - **Transponder:** Väljer en transponder från listan för signalmottagning.
 - **Förflyttningsläge:** Väljer rörelseläge mellan diskret och kontinuerligt.
 - **Stegstorlek:** Ändrar stegens gradstorlek för antennerotering. Stegstorlek är tillgängligt när Förflyttningsläge är inställt på Steg.

Grundfunktioner

- **Gå till lagrad position:** Roterar antennen till lagrad satellitposition.
- **Antennposition:** Ändrar och lagrar antenntpositioner för vald satellit.
- **Lagra aktuell position:** Lagrar aktuell position som vald positionerargräns.
- **Signalkvalitet:** Visar aktuell status för sändningssignalen.

Installationsläge: Ställer in gränser för rörelseområdet för satellitantennen eller återställer positionen. Oftast används den här funktionen av installationsguiden.

- **Begränsa position (Öst / Väst):** Väljer riktning för positionerargräns.
- **Antennposition:** Ändrar och lagrar antenntpositioner för vald satellit.
- **Lagra aktuell position:** Lagrar aktuell position som vald positionerargräns.
- **Återställ position:** Flyttar antennen till referensposition.
- **Återställ positionsgräns:** Tillåt att antennen roterar en full cirkel.

- **Återställ alla inställningar (OK / Avbryt):** Alla satellitinställningar återställs till initialvärdena.

Redigera kanaler

Alternativmenyn för Kanalhantering

(i Kanalhantering)

1. Välj en kanal och tryck på **TOOLS**-knappen.
 2. Redigera kanalnamnet eller numret med hjälp av menyen **Redigera kanalnamn** eller **Redigera kanalnr**.
- **Redigera kanalnamn** (endast analoga kanaler): Tilldelar kanalen ett eget namn.
 - **Redigera kanalnr** (endast digitala kanaler): Redigera numret genom att trycka på önskade sifferknappar.

Övriga funktioner

Kabelsökning

(landsberoende)

Ställer in ytterligare sökalternativ som frekvens och symbolhastighet vid sökning av kabelnät.

- **Frekvensstart/Frekvensstopp:** Anger start- eller stoppfrekvens (varierar beroende på land)
- **Symbolhastighet:** Visar tillgängliga symbolhastigheter.
- **Modulering:** Visar tillgängliga moduleringsvärden.

Kanalhantering

Alternativmenyn för Kanalhantering

Ställ in varje kanal med **Kanalhantering (Lås / Lås upp, Timerinspelning, Timervisning, Sortera, Sortera om, Ta bort, Markera alla / Avmarkera alla)**. Alternativmenyn kan variera beroende på kanalstatus.

1. Välj en kanal och tryck på **TOOLS**-knappen.
2. Välj en funktion och ändra inställningen för den.

- **Lås / Lås upp:** Låser en kanal så att kanalen inte kan markeras och visas.

OBS!

- Den här funktionen är bara tillgänglig när **Barnlås** är inställt som **På**.
- PIN-inmatningsfönstret visas. Ange den 4-siffriga PIN-koden, standardkoden är "0-0-0-0". Ändra PIN-koden med alternativet **Ändra PIN**.

- **Timervisning:** Du kan ställa in en önskad kanal som visas automatiskt vid den angivna tiden. Ställ först in tiden med den här funktionen.

 När en digital kanal är vald i **Kanalhantering** trycker du på knappen ► för att visa det digitala programmet.

- **Sortera** (endast analoga kanaler): Med den här funktionen kan du ändra programnumren på lagrade kanaler. Det kan vara nödvändigt när du har använt den automatiska lagringen.
- **Sortera om** (när Antenn är inställt som Satellit): Sortera kanalhantering i kronologisk ordning.
- **Ta bort:** Du kan ta bort en kanal för att visa de kanaler du önskar.
- **Markera alla / Avmarkera alla:** Markera alla kanaler eller avmarkera alla markerade kanaler i kanalhanteringen.

Schemalagd

(i Kanalhantering)

Du kan visa, ändra eller ta bort ett program som du har reserverat för att se.

- **Ändra info:** Ändra ett program som du har reserverat för att se.
- **Avbryt scheman:** Avbryt ett program som du har reserverat för att se.
- **Information:** Visa ett program som du har reserverat för att se. (Du kan också ändra reservationsinformation.)
- **Markera alla / Avmarkera alla:** Markera eller avmarkera alla reserverade program.

Överföring av kanallista

PIN-inmatningsfönstret visas. Ange din 4-siffriga PIN-kod. Importerar eller exporterar kanalkartan. Anslut en USB-lagringsenhet för att använda den här funktionen.

- **Importera från USB:** Importera kanallista från USB.
- **Exportera till USB:** Exportera kanallistan till USB. Den här funktionen är tillgänglig när USB-minne är anslutet.

Redigera kanalnr (Inaktivera / aktivera)

(endast digitala kanaler)

När den här funktionen är aktiverad kan du redigera kanalnummer (s. 16). Men du kan inte uppdatera kanalinformationen automatiskt.

Fininst.

(endast analoga kanaler)

Om signalen är svag eller det är störningar kan du finjustera en kanal manuellt.

-  Fininställda kanaler markeras med en asterisk "*".
-  Om du vill återställa fininställningen väljer du **Återställ**.

Bildmeny

Ändra det förinställda bildläget

Läge

Välj önskad bildtyp.

- **Dynamisk:** Passar ett ljust rum.
- **Standard:** Passar i normala ljusförhållanden.
- **Naturlig:** Passar för att minska effekten av trötta ögon.
 -  **Naturlig** är inte tillgängligt i PC-läge.
- **Film:** Passar när du ska titta på film i ett mörkt rum.

Ändra bildinställningar

Bakgrundsljus / Kontrast / Ljusstyrka / Skärpa / Färg / Ton (G/R)





TV:n har flera inställningsalternativ för bildkvalitetskontroll.

OBS!

- I analoga lägen, **TV, Ext., AV**, i PAL-systemet är inte funktionen **Ton (G/R)** tillgänglig.
- I PC-läget kan de bara göra ändringar för **Bakgrundsljus, Kontrast** och **Ljusstyrka**.
- Inställningarna kan ändras och lagras för varje extern enhet som är ansluten till TV:n

Ekonomiska lösningar

Ekolösningar

- **Energispar (Av / Låg / Medium / Hög / Bild av / Auto)** : Justera ljusstyrkan för TV:n för att ge minskad energiförbrukning. Om du väljer **Bild av** stängs skärmen av medan ljudet är på. Tryck på valfri knapp, förutom volymknappen, för att slå på skärmen.
- **Ekosensor (Av / På):** Förbättrar energibesparing, bildinställningarna anpassar sig automatiskt efter ljuset i rummet.
 -  Om du justerar **Bakgrundsljus** ställs **Ekosensor** in som Av.
 - Min bakgr.belysn:** När **Ekosensor** är **På** kan minimiljusstyrkan för skärmen ändras automatiskt.
 -  Om **Ekosensor** är inställd på **På**, kan skärmens ljusstyrka ändras (bli lite mörkare eller ljusare) beroende på omgivande ljusförhållanden.
- **Standby, ej sign. (Av / 15 min / 30 min / 60 min):** För att undvika onödig energiförbrukning ska du ställa in hur länge du vill att TV:n ska vara påslagen om den inte tar emot någon signal.
 -  Avaktiverad när datorn är i energisparläge.

Grundfunktioner

Ändra bildalternativen

Avancerade inställningar

(tillgänglig i läget **Standard / Film**)

Du kan justera detaljerade inställningar för skärmen inklusive färg och kontrast.

 I PC-läget kan du bara ändra **Dynamisk kontrast**, **Gamma**, **Vitbalans** och **LED-rörelse plus**.

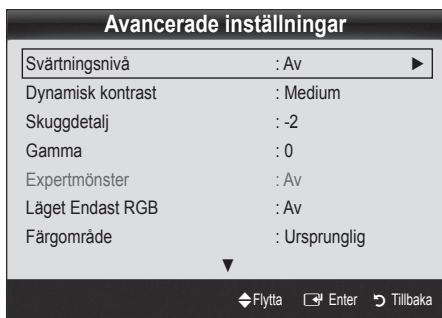

- **Svärta (Av / Mörk / Mörkare / Mörkast)**: Välj svärtningsnivå för att ändra skärmdjupet.
- **Dynamisk kontrast (Av / Låg / Medium / Hög)**: Justera skärmens kontrast.
- **Skuggdetalj (-2-+2)**: Ökar ljusstyrkan på mörka bilder.
- **Gamma**: Ändrar primärfärgernas intensitet.
- **Expertmönster (Av / Mönster1 / Mönster2)**: Genom att köra funktionen **Expertmönster** kan bilden kalibreras utan en generator eller ett filter. Om OSD-menyn döljs eller en annan meny än Bild öppnas sparas kalibreringen och fönstret **Expertmönster** döljs.
 -  Under tiden **Expertmönster** körs hörs inget ljud.
 -  Endast aktiverad i lägena DTV, Component och HDMI.
- **Läget Endast RGB (Av / Röd / Grön / Blå)**: Du kan ändra **Färg** eller **Ton (G/R)** för **Röd**, **Grön** eller **Blå** för bilden från en extern enhet (DVD-spelare, hemmabio, etc.).

- **Färgområde (Auto / Ursprunglig / Personlig)**: Ändra den färgrymd som finns för att skapa bilden. För att justera **Färg**, **Röd**, **Grön**, **Blå** och **Återställ**, ställer du in **Färgområde** till **Personlig**.

- **Vitbalans**: Ändra färgtemperaturen för mer naturlig bild.
R-Offset / G-Offset / B-Offset: Ändra respektive färgs (röd, grön, blå) djup.

R-Gain / G-Gain / B-Gain: Ändra respektive färgs (röd, grön, blå) ljusstyrka.

Återställ: Återställer **Vitbalans** till standardvärdena.

- **10 p vitbalans (Av / På)**: Kontrollerar vitbalansen i 10-punktsintervaller genom att justera röd, grön och blå ljusstyrka.

 Tillgänglig när bildläget är inställt på **Film** och när den externa ingången är inställd på HDMI eller Komponent.

 Vissa externa enheter kanske inte stöder den här funktionen.

Intervall: Välj intervall att justera.

Röd: Justerar nivån för rött.

Grön: Justerar nivån för grönt.

Blå: Justerar nivån för blått.

Återställ: Återställer **10 p vitbalans** till standardvärdena.

- **Hudfärg**: Förstärker rosa "Hudfärg"

- **Kantförbättring (Av / På)**: Förstärker objektets kanter.

- **xvYCC (Av / På)**: Om du aktiverar **xvYCC**-läget ökar detalj- och färgområdet när du tittar på filmer från en extern enhet (t.ex. en DVD-spelare) som är ansluten till HDMI- eller Komponentingångarna.

 Tillgänglig när bildläget är inställt på **Film** och när den externa ingången är inställd på HDMI eller Komponent.

 Vissa externa enheter kanske inte stöder den här funktionen.

- **LED-rörelse plus (Av / På)**: Tar bort fördröjningar från snabba scener med mycket rörelse för att ge en klarare bild.

Bildalternativ

I PC-läget kan du bara göra ändringar av **Färgton**, **Storlek** och **Tid för autoskydd**.

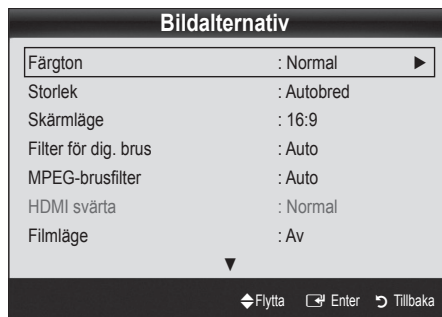

■ Färgton (Sval / Normal / Varm1 / Varm2)

Varm1 och **Varm2** avaktiveras när bildläget är **Dynamisk**.

Inställningarna kan ändras och lagras för varje extern enhet som är ansluten till en ingång på TV:n

- **Storlek:** Kabel-TV-boxen/ satellitmottagaren kan ha en egen uppsättning skärmstorlekar. Dock rekommenderar vi att du använder läget 16:9 för det mesta.



Auto Wide: Justerar automatiskt bildstorleken till förhållandet 16:9.

16:9: Justerar bildstorleken till 16:9 för DVD eller bredbildsändningar.

Wide Zoom: Förstörar bildstorleken mer än 4:3.

Ändrar **Positionen** genom att använda knapparna ▲, ▼.

Zoom: Förstörar bredbild i storleken 16:9 vertikalt för att anpassas till skärmstorleken.

Ändrar **Position** eller **Storlek** genom att använda knapparna ▲, ▼.

4:3: Standardinställningen för en film eller normal sändning.

Titta inte för läge i formatet 4:3. Spår av kanter som visas till vänster, höger och i mitten på skärmen kan brännas in i skärmen och det täcks inte av garantin.

Anpassa t. skärm: Visar hela bilden utan att beskära när insignalen HDMI (720p / 1080i / 1080p) eller Component (1080i / 1080p) används.

✎ OBS!

- Alternativen för bildstorleken kan variera beroende på storleken på källan för indata.
- De tillgängliga alternativen kan variera beroende på valt läge.
- I PC-läget kan endast läget **16:9** och **4:3** ändras.
- Inställningarna kan ändras och lagras för varje extern enhet som är ansluten till en ingång på TV:n
- Efter att du valt **Anpassa t. skärm** i läget **HDMI** (1080i / 1080p) eller **Component** (1080i / 1080p): Ändrar **Position** eller **Storlek** genom att använda knapparna ▲, ▼, ◀, ▶.
- Om du använder funktionen **Anpassa t. skärm** med HDMI 720p-ingång kommer 1 rad att bli beskuren överst, nederst, till vänster och till höger som i överskanningsfunktionen.

- **Skärmläge (16:9 / Wide Zoom / Zoom / 4:3):** Endast tillgängligt när bildstorleken är inställd på **Auto Wide**. Du kan bestämma önskad bildstorlek som 4:3 WSS (Wide Screen Service) eller originalstorlek. Olika europeiska länder kräver olika bildstorlekar.

Ej tillgängligt i läget PC, Component eller HDMI.

- **Filter för dig. brus (Av / Låg / Medium / Hög / Auto / Autovisualisering):** Om sändningssignalen är svag kan det uppstå störningar eller spökbilder på skärmen. Välj vart och ett av alternativen tills du får bästa bildkvaliteten.

Autovisualisering: När du ändrar analoga kanaler, visar intensiteten för aktuell signal och definierar skärmens noise filter (brusfilter).

Endast tillgänglig för analoga kanaler.

- **MPEG-brusfilter (Av / Låg / Medium / Hög / Auto):** Minskar MPEG-bruset för att få bättre bildkvalitet.

- **HDMI svärta (Normal / Låg):** Väljer svärtningsnivå på skärmen för att justera skärmdjupet.

Endast tillgängligt i HDMI-läget (RGB-signaler).

- **Filmläge (Av / Auto1 / Auto2 / Cinema Smooth):** Ställer in TV:n för att automatiskt känna av och bearbeta filmsignaler från alla källor och justera till optimal bildkvalitet.

Tillgängligt i lägena TV, AV, COMPONENT (480i / 1080i) och HDMI (480i / 1080i).

Grundfunktioner

- **100Hz Motion Plus (Av / Klar / Standard / Mjuk / Personlig / Demo):** Tar bort fördröjningar från snabba scener med mycket rörelse för att ge en klarare bild.
 - 📎 Om det uppstår brus på skärmen ska du ställa in **100Hz Motion Plus** till **Av**. Om **100Hz Motion Plus** är **Personlig**, kan du ställa in **Brusreducering**, **Skakreducering** eller **Återställ** manuellt.
 - 📎 Om **100Hz Motion Plus** är **Demo**, kan du jämföra skillnaden för på- och avläge.
- **Brusreducering:** Ändrar brusreduceringsnivå för videokällor.
- **Skakreducering:** Ändrar nivån på rörelseoskärpa för videokällor när du spelar film.
- **Återställ:** Återställ anpassade inställningar.
- **Tid för autoskydd (2 timmar / 4 timmar / 8 timmar / 10 timmar / Av):** Om skärmen förblir överksam med en stillbild under en viss tidsperiod som har angetts av användaren så aktiveras skärmläckaren för att förhindra formationen av spökbilder på skärmen.

Bildåterställning (OK / Avbryt)

Återställer aktuellt bildläge till dess standardinställningar.

Installera TV:n med datorn

Ställ in ingångskällan på datorn.

Autojustering TOOLS

Ändrar frekvensvärden/positioner och fininställer inställningar automatiskt.

📎 Ej tillgängligt vid anslutning via HDMI/DVI-kabel.

Skärm

- **Grov / Fin:** Tar bort eller minskar bildstörningar. Om inte störningen försvinner vid fininställningen, justera då frekvensinställningen (**Grov**) och gör sedan om fininställningen. När störningen har reducerats, ställer du in bilden igen så att den är placerad mitt på bildskärmen.
- **Position:** Ändra PC-skärmens position med pilknapparna (▲ / ▼ / ◀ / ▶).
- **Återställ bild:** Återställer bilden till standardinställningar.

Använda TV:n som datorskärm (PC)

Installera programvaran (baserad på Windows XP) Hur det faktiskt ser ut på datorns skärm beror på vilken Windows-version och vilket videokort datorn har, men samma grundinställningar gäller nästan alltid. (Om inte kontaktar du din datortillverkare eller din Samsung-återförsäljare.)

1. Klicka på "Kontrollpanelen" i Windows startmeny.
2. Klicka på "Utseende och teman" i fönstret "Kontrollpanelen" för att öppna en dialogruta.
3. Klicka på "Bildskärm" för att öppna en dialogruta.
4. Gå till fliken "Inställningar" i bildskärmens dialogruta.
 - Rätt storleksinställning (upplösning) [Optimalt: 1920 X 1080 pixlar]
 - Om det finns ett alternativ för vertikal frekvens i dialogrutan för bildskärmsinställningar är det korrekta värdet "60" eller "60 Hz". I annat fall klickar du bara på "OK" och lämnar dialogrutan.

Ljudmeny

Ändra förinställt ljudläge

SRS TheaterSound TOOLS

- **Standard:** Väljer normalt ljudläge.
- **Musik:** Förstärker musik och inte röst.
- **Film:** Ger det bästa film ljudet.
- **Klar röst:** Förstärker röster i förhållande till andra ljud.
- **Förstärk:** Ökar intensiteten på högfrekvensljud så att personer med nedsatt hörsel kan höra bättre.

Ändra ljudinställningar

Equalizer

Justerar ljudläget (endast standardljudläge).

- **Balans V/H:** Ändrar balansen mellan höger och vänster högtalare.
- **100Hz / 300Hz / 1kHz / 3kHz / 10kHz** (bandbreddsjustering): Ändrar nivån på specifika bandbreddsfrekvenser.
- **Återställ:** Återställer equalizern till standardinställningar.

Ljudsystem, etc.

SRS TruSurround HD (Av / På)

(endast standardljudläge)

Den här funktionen ger en virtuell 5.1-kanals surroundljudsupplevelse via ett par högtalare eller hörlurar tack vare HRTF-teknik (Head Related Transfer Function).

SRS TruDialog (Av / På)

(endast standardljudläge)

Med den här funktionen kan du öka intensiteten på en röst i förhållande till bakgrundsmusik eller ljudeffekter så att dialogen hörs bättre.

Ljudspråk

(endast digitala kanaler)

Ändra standardinställning för ljudspråk.

- ✎ Det tillgängliga språket kan skilja sig beroende på sändning.

Ljudformat

(endast digitala kanaler)

När ljudet sänds ut från både huvudhögtalaren och ljudmottagaren kan det uppstå ett eko på grund av dekomoderhastigheten mellan huvudhögtalare och ljudmottagare. I så fall ska du använda funktionen TV-högtalare.

- ✎ Alternativet **Ljudformat** kan skilja sig beroende på sändning. 5.1-kanals Dolby digitalljud är endast tillgängligt vid anslutning till en extern högtalare med en optisk kabel.

Ljudbeskrivning

(ej tillgängligt på alla platser)
(endast digitala kanaler)

Funktionen hanterar ljudströmmen för (Ljudbeskrivning) AD när den skickas med huvudljudet från avsändaren.

- **Ljudbeskrivning (Av / På):** Slår av och på funktionen för ljudbeskrivning.
- **Volym:** Ändra volymen för ljudbeskrivning.



Autovolym (Av / Normal / Natt)

För equalize av volymnivå på respektive kanal, ställ in som **Normal**.

- **Natt:** Det här läget ger en förbättrad ljudupplevelse jämfört med läget **Normal** och ger nästan inget oljud. Det är användbart på natten.

Välj högtalare (Extern högtalare / TV-högtalare)

Ett eko kan uppstå på grund av annan avkodningshastighet mellan huvudhögtalaren och ljudmottagaren. I så fall ska du ställa in TV:n till **Extern högtalare**.

- ✎ Om **Välj högtalare** är inställt på **Extern högtalare** är inte volymknapparna och **MUTE**-knappen aktiverad, och ljudinställningarna är begränsade.
- ✎ När **Välj högtalare** är inställt på **Extern högtalare**.
 - **TV-högtalare: Av, Extern högtalare: På**
- ✎ När **Välj högtalare** är inställt på **TV-högtalare**.
 - **TV-högtalare: På, Extern högtalare: På**
- ✎ Om det inte finns någon videosignal kommer båda högtalarna att vara tysta.

Extra inställning

(endast digitala kanaler)

- **DTV-ljudnivå (MPEG / HE-AAC):** Med den här funktionen kan du minska skillnaderna för en röstsignal (där en av signalerna tas emot under en digital TV-sändning) till önskad nivå.
 - ✎ Beroende på typ av sändningssignal kan **MPEG/HE-AAC** justeras mellan -10dB och 0dB.
 - ✎ Ändra i intervallet 0 och -10 för att öka eller minska volymen.
- **SPDIF-utmatning:** SPDIF (Sony Philips Digital InterFace) används för att ge digitalt ljud, minska störningar till högtalare och olika digitala enheter som exempelvis en DVD-spelare.

Ljudformat: Under mottagning av en digital TV-sändning kan du välja digitalt ljudformat (SPDIF) bland alternativen **PCM** eller **Dolby Digital**.

- ✎ Genom att ansluta 5.1-kanals högtalare i en Dolby Digital-inställning kan du maximera den interaktiva 3D-ljudupplevelsen.

Ljudfördröjning: Justera fel mellan ljud och bild när du tittar på TV eller video och lyssnar på digitalt ljud via en extern enhet som exempelvis en AV-mottagare (0ms ~ 250ms).

Grundfunktioner

- **Dolby Digital-komp (Line / RF):** Den här funktionen minimerar signalkillnader mellan en dolby digital-signal och en röstsignal (t.ex. MPEG-ljud, HE-AAC, ATV-ljud).

 Välj **Line** för att få ett dynamiskt ljud och **RF** för att minska skillnaden mellan högt och lågt ljud nattetid.

Line: Ställ in utnivå för signaler som är högre eller mindre än -31dB (referens) antingen till -20dB eller -31dB.

RF: Ställ in utnivå för signaler som är högre eller mindre än -20dB (referens) antingen till -10dB eller -20dB.

Ljudåterställning (OK / Avbryt)



Återställ alla ljudinställningar till fabriksstandard.

Välja ljudläge

När du ställer in **Dual I-II** visas det aktuella ljudläget på skärmen.



	Ljudtyp	Dual I-II	Standard
A2 Stereo	Mono	Mono	Automatisk ändring
	Stereo	Stereo ↔ Mono	
	Dual	Dual I ↔ Dual II	Dual I
NICAM Stereo	Mono	Mono	Automatisk ändring
	Stereo	Mono ↔ Stereo	
	Dual	Mono ↔ Dual I ↖ Dual II ↙	Dual I

-  Om stereosignalen är svag och automatisk växling förekommer, byter du till mono.
-  Endast aktiverad i stereoljudsignal.
-  Endast tillgänglig när källan för **Ingångar** är inställt på **TV**.

Inställningsmeny

Ställa klockan

Tid

- **Klocka:** Att ställa klockan är nödvändigt för att kunna använda olika timerfunktioner på TV:n.



Den aktuella tiden visas varje gång du trycker på knappen **INFO**.



Om du drar ur strömsladden måste du ställa klockan igen.

Klockläge (Auto / Manuellt)



Beroende på sändningsstation och -signal kanske den automatiska tiden inte ställs som den ska. I så fall ska du ställa tiden manuellt.



Antennen måste anslutas för att ställa tiden automatiskt.

Ställ klockan: Ställ in **Dag, Månad, År, Timme** och **Minut** manuellt.



Endast tillgängligt när **Klockläge** är inställt på **Manuellt**.

Tidszon (beroende på land): Välj din tidszon.



När **Land** är inställt som **Övriga** kan du använda den här funktionen.



Den här funktionen är bara tillgänglig när **Klockläge** är inställt som **Auto**.

Använda sovtimern

- **Sovtimer** : Stänger automatiskt av TV:n efter en förinställd tidsperiod. (30, 60, 90, 120, 150 eller 180 minuter).



För att avbryta **Sovtimer** väljer du **Av**.

Ställa in timern som På/Av

- **Timer 1 / Timer 2 / Timer 3:** Tre olika timerinställningar kan göras för på/av. Ställ in klockan först!

Påslagningstid / Avstängningstid: Välj timme, minut och aktivera / inaktivera. (För att aktivera timern med valda inställningar väljer du **Aktivera**.)

Volym: Välj önskad ljudnivå.

Källa: Välj **TV**- eller **USB**-innehåll som ska spelas när TV:n slås på automatiskt. (**USB** kan bara väljas när en USB-enhet är ansluten till TV:n)

Antenn (när **Källa** är inställt på **TV**): Välj **ATV** eller **DTV**.

Kanal (när **Källa** är inställt på **TV**): Välj önskad kanal.

Innehåll (när **Källa** är inställt på **TV**): Välj en mapp i USB-enheten som innehåller musik- eller fotofiler som ska spelas upp när TV:n slås på automatiskt.

OBS!

- Om det inte finns några musikfiler på USB-enheten eller om mappen som innehåller musikfiler inte har valt kommer inte timerfunktionen att fungera som den ska.
- Om det bara finns en fotofil på USB-enheten kan inget bildspel visas.
- Om mappnamnet är för långt kan mappen inte väljas.
- Varje USB du använder tilldelas en egen mapp. Om du använder mer än en USB av samma typ ska du se till att mapparna som tilldelas USB-enheterna har olika namn.

Upprepa: Välj **En gång**, **Var dag**, **Mån~Fre**, **Mån~Lör**, **Lör~Sön** eller **Manuellt**. Om du väljer **Manuellt**, kan du ange den dag du vill aktivera timern.

Märket anger att dagen är vald.

- Automatisk avstängning** (endast tillgänglig när TV:n slås på av timern): TV:n kommer att slås av automatiskt efter 3 timmar, om den lämnas i viloläge, för att undvika överhettning.

Låsa program

Säkerhet

Inmatning av PIN-kod visas innan inställningsskärmen.

Ange den 4-siffriga PIN-koden, standardkoden är "0-0-0-0". Ändra PIN-koden med alternativet **Ändra PIN**.

- **Barnlås (Av / På):** Lås kanaler i **Kanalhantering** för att förhindra obehöriga användare, t.ex. barn, att titta på olämpliga program.

Endast tillgänglig när källan för **Ingångar** är inställt på **TV**.

- **Barnlås** (beroende på land): Förhindrar med hjälp av en användarinställd 4-siffrig PIN-kod att obehöriga användare, t.ex. barn, tittar på olämpliga program. Om den valda kanalen är låst visas symbolen "🔒".

Tillåt alla: Låser upp alla TV-klassificeringar (stöds in i Sverige).

Du kan spärra TV-program genom att ställa in klassificeringar under **Barnlås** som **Barn**, **Ungdom** eller **Vuxen** (gäller endast Sverige).

- **Ändra PIN:** Ända det personliga ID-numret som krävs för TV-inställningar.

Om du har glömt PIN-numret trycker du på fjärrkontrollens knappar i följande ordning, vilket återställer PIN-numret till "0-0-0-0": **POWER** (av) → **MUTE** → 8 → 2 → 4 → **POWER** (på).

Grundfunktioner

Övriga funktioner

Språk

- **Menyspråk:** Ställ in menyspråket.
- **Text-TV-språk:** Ställ in önskat språk för text-tv.
 - 📎 Engelska är standard om det valda språket saknas för sändningen.
- **Inställning (Huvudspråk för ljud / Andraspråk för ljud / Huvudspråk för textning / Andraspråk för textning / Huvudspråk för text-tv / Andraspråk för text-tv):** Välj ett språk som kommer att vara standardspråket när en kanal väljs.

Undertext

Använd den här menyn för att ställa in läge för **Undertext**.

- **Undertext (Av / På):** Slår på och av undertexter.
- **Läge (Normal / Nedsatt hörsel):** Ställer in läge för undertext.
- **Textningsspråk:** Ställer in språk för undertext.

📎 Om programmet du tittar på saknar stöd för funktionen **Nedsatt hörsel** aktiveras **Normal** automatiskt även om **Nedsatt hörsel** har valts.

📎 Engelska är standard om det valda språket saknas för sändningen.



Nätverk (Nätverkstyp / Ställa in nätverk / Nätverkstest / SWL(Samsung Wireless Link) / SWL-anslutning)

Mer information om hur du ställer in alternativ finns i instruktionerna om "Nätverksanslutning" (s. 28).

Allmänt

- **Spelläge (Av / På):** När du ansluter till en spelenhet, t.ex. PlayStation™ eller Xbox™, kan du njuta av en mer verklig upplevelse genom att välja spelläget.

📎 OBS!

- Säkerhetsföreskrifter och begränsningar i spelläget
 - Om du vill koppla ur spelkonsolen och ansluta en annan extern enhet ska du ställa in **Spelläge** som **Av** i inställningsmenyn.
 - Om du visar TV-menyn i **Spelläge** kan skärmen skaka något.
- **Spelläge** är inte tillgängligt när ingångskällan är inställd på **TV** eller **PC**.
- Efter att du har anslutit till spelkonsolen ställer du in **Spelläge** till **På**. Tyvärr kan du uppleva att bildkvaliteten försämras.
- Om **Spelläge** är **På**:
 - Läget **Bild** är inställt på **Standard** och läget **Ljud** är inställt på **Film**.
 - **Equalizer** är inte tillgängligt.

- **BD Wise (Av / På):** Ger optimal bildkvalitet för Samsung DVD, Blu-ray och hemmabioprojektorer som stöder **BD Wise**. Om **BD Wise** är inställt som **På** ändras bildläget automatiskt till optimal upplösning.
 - 📎 Tillgängligt vid anslutning till Samsung-produkter som stöder **BD Wise** via en HDMI-kabel.
- **Menytransparens (Ljus / Mörk):** Ställ in menyens genomskinlighet.
- **Melodi (Av / Låg / Medium / Hög):** Ställer in så att en melodi spelas när TV:n slås på eller av.

Common Interface

- **CI-meny:** Här kan användaren välja alternativ på CAM-meny. Välj CI-meny från meny PC Card (pc-kort).
 - **Applikationsinfo:** Visa information på det CAM som är isatt på CI-platsen och på "CI eller CI+ CARD" som är isatt i CAM. Du kan installera en CAM när som helst, oavsett om TV:n är på eller av.
1. Köp en CI CAM-modul hos närmaste handlare eller beställ den via telefon.
 2. Sätt in "CI eller CI+ CARD" i CAM i pilens riktning.
 3. För in CAM med "CI eller CI+ CARD" på Common Interface-platsen i pilens riktning så att den passas in parallellt med platsen.
 4. Kontrollera om du kan se bilder på en kodad kanal.

Trådlös fjärrkontroll

Slå på eller av trådlösa fjärrkontroller eller ge behörighet för trådlösa fjärrkontroller.

Visa bild i bild (BIB)







BIB

Du kan titta simultant på TV:n och en extern videokälla. **BIB** (Bild i bild) fungerar inte i samma läge.

📎 OBS!

- För BIB-ljud, se instruktionerna gällande **Ljudval**.
- Om du slår av TV:n medan du är i läget **BIB** försvinner BIB-fönstret.
- Du kan märka en viss onaturlighet i underbildsfönstret när du använder huvudskärmen för att visa ett spel eller karaoke.
- När **Internet@TV** används kan inte funktionen **BIB** användas.
- Inställningar för BIB

Huvudbild	Underbild
Component, HDMI1/DVI, HDMI2, HDMI3, HDMI4, PC	TV

- **BIB (Av / På):** Aktivera eller avaktivera BIB-funktionen.
- **Kanal:** Välj kanal för underskärmen.
- **Storlek** ( / ): Välj en storlek för underbilden.
- **Position** ( /  /  / ): Välj en position för underbilden.
- **Ljudval (Huvudbild / Underbild):** Du kan välja önskat ljud (**Huvudbild / Underbild**) i läget **BIB**.

Självdiagnos

-  Självdiagnos kan ta några sekunder, detta är normalt för TV:n.
- **Bildtest (Ja / Nej):** Används för att kontrollera bildproblem.
 - **Ljudtest (Ja / Nej):** Använd den inbyggda melodin för att kontrollera ljudproblem.
 -  Om du inte hör något ljud från TV-högtalarna ska du säkerställa att **Välj högtalare** är inställt på **TV-högtalare** i menyn **Ljud**.
 -  Melodin blir svår att höra under testet även om **Välj högtalare** är inställt på **Extern högtalare** eller om ljudet tystas under tiden du trycker på knappen **MUTE**.
 - **Signalinformation:** (endast digitala kanaler) HDTV-kanalsmottagningens kvalitet är antingen perfekt eller så är kanalerna ej tillgängliga. Justera antennen för att öka signalstyrkan.
 - **Felsökning:** Om det är några problem med TV:n ska du gå till den här beskrivningen.
 -  Om inget av dessa felsökningstips är användbara ska du kontakta Samsungs kundcenter.

Programuppgrädering



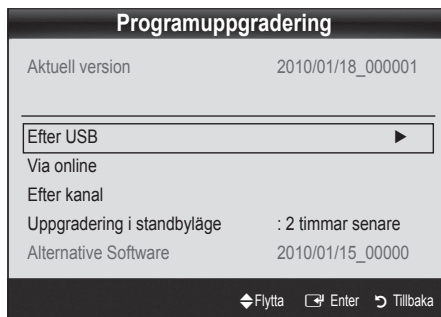

Programuppgrädering kan utföras via en sändningssignal eller genom att ladda ner senaste firmware från "www.samsung.com" till ett USB-minne.

Aktuell version programmet är redan installerat på TV:n.

 Program visas som "År/Månad/Dag_Version".

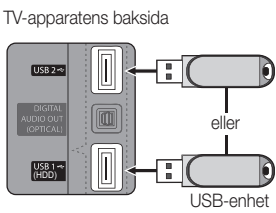

Installera den senaste versionen

- **Via USB:** Sätt i en USB-enhet som innehåller firmwareuppgrädering, som du laddat ner från "www.samsung.com", i TV:n. Var försiktig så du inte kopplar ur strömmen eller plockar bort USB-enheten tills uppgräderingen är klar. TV:n slås av och på automatiskt efter att firmware-uppgräderingen är klar. När programvaran har uppgräderats återgår video- och audioinställningar till fabriksstandard. Vi rekommenderar att du skriver ner de inställningar du har gjort så att du enkelt kan återställa dem efter uppgräderingen.
 - 
- **Via online:** Uppgradera programvaran via Internet.
 -  Konfigurera först nätverket. Mer detaljerade instruktioner om hur du använder nätverksinställningen finns under "Nätverksanslutning".
 -  Om Internet-anslutningen inte fungerar som den ska kan anslutningen brytas. Försök att ladda ner igen. Om problemet kvarstår ska du ladda ner via USB och uppgrädera.
- **Via kanal:** Uppgradera programvaran med sändningssignalen.
 -  Om funktionen väljs under programöverföringen kommer programvaran att sökas automatiskt och laddar ner.
 -  Tiden som krävs för nedladdning av program bestäms av signalstatus.
- **Uppgradering i standbyläge:** En manuell uppgrädering utförs automatiskt vid vald tidpunkt. Eftersom enhetens ström slås på internt, kan skärmen lysa svagt. Det här fenomenet kan fortsätta i mer än 1 timme, tills uppgräderingen är klar.
- **Alternativt program (backup):** Visar den programversion som hämtats **Via online**. Under programuppgräderingen kommer den här funktionen att vara aktiverad när uppgräderingen avbryts från sista steget.

HD-anslutningsguide

Läs den här informationen när du ska ansluta externa enheter till TV:n.

Kontakta Samsung

Visa den här informationen om TV:n inte fungerar som den ska eller om du ska uppgrädera programvaran. Du hittar information om vår kundcenter och hur du laddar ner produkter och program.

Använda en HDMI/DVI-kabel / en D-sub-kabel

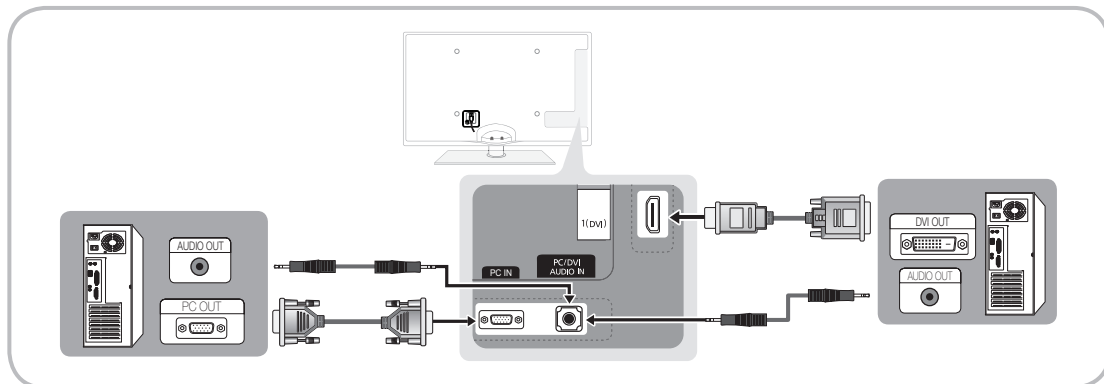

Visningslägen (D-Sub- och HDMI/DVI-ingång)

Optimal upplösning är 1920 X 1080 @ 60 Hz.

Läge	Upplösning	Horisontal frekvens (kHz)	Vertikal frekvens (Hz)	Pixelar, klockhastighet (MHz)	Synkpolaritet (H/V)
IBM	640 x 350	31.469	70.086	25.175	+/-
	720 x 400	31.469	70.087	28.322	-/+
MAC	640 x 480	35.000	66.667	30.240	-/-
	832 x 624	49.726	74.551	57.284	-/-
	1152 x 870	68.681	75.062	100.000	-/-
VESA CVT	720 x 576	35.910	59.950	32.750	-/+
	1152 x 864	53.783	59.959	81.750	-/+
	1280 x 720	56.456	74.777	95.750	-/+
	1280 x 960	75.231	74.857	130.000	-/+
VESA DMT	640 x 480	31.469	59.940	25.175	-/-
	640 x 480	37.861	72.809	31.500	-/-
	640 x 480	37.500	75.000	31.500	-/-
	800 x 600	37.879	60.317	40.000	+/+
	800 x 600	48.077	72.188	50.000	+/+
	800 x 600	46.875	75.000	49.500	+/+
	1024 x 768	48.363	60.004	65.000	-/-
	1024 x 768	56.476	70.069	75.000	-/-
	1024 x 768	60.023	75.029	78.750	+/+
	1152 x 864	67.500	75.000	108.000	+/+
	1280 x 1024	63.981	60.020	108.000	+/+
	1280 x 1024	79.976	75.025	135.000	+/+
	1280 x 720	45.000	60.000	74.250	+/+
	1280 x 800	49.702	59.810	83.500	-/+
	1280 x 800	62.795	74.934	106.500	-/+
	1280 x 960	60.000	60.000	108.000	+/+
	1360 x 768	47.712	60.015	85.500	+/+
1440 x 900	55.935	59.887	106.500	-/+	
1440 x 900	70.635	74.984	136.750	-/+	
1600 x 1200	75.000	60.000	162.000	+/+	
1680 x 1050	65.290	59.954	146.250	-/+	
VESA GTF	1280 x 720	52.500	70.000	89.040	-/+
	1280 x 1024	74.620	70.000	128.943	-/-
VESA DMT / DTV CEA	1920 x 1080p	67.500	60.000	148.500	+/+

OBS!

- Vid en HDMI/DVI-kabelanslutning måste du använda HDMI IN 1(DVI)-uttaget.
- Läget för radsprång kan inte användas.
- Om ett videofORMAT som inte är standard väljs, kan det hända att enheten inte fungerar som den ska.
- Separat läge och kompositläge stöds. SOG(Sync On Green) stöds inte.

Avancerade funktioner

Nätverksanslutning

Du kan ställa in din TV så att den kan få tillgång till Internet via ditt lokala nätverk (LAN) med en trådlös anslutning eller anslutning via kabel.

Anslutning till ett nätverk via kabel

Du kan koppla din TV till nätverket via kabel på tre sätt:

- TV:n kan kopplas till nätverket genom att ansluta nätverksporten på TV:ns baksida till ett externt modem med en Cat 5-kabel. Se diagrammet nedan.

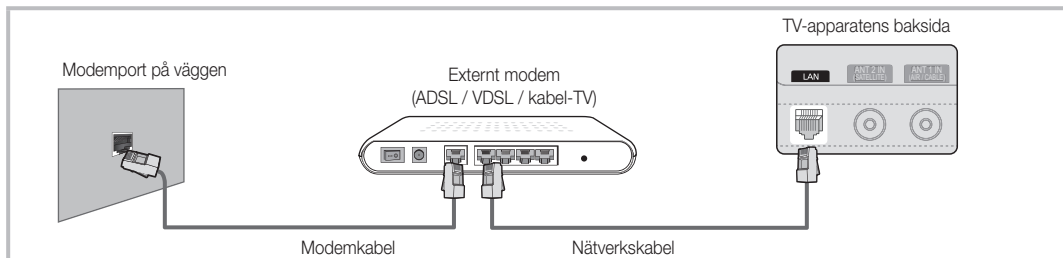

- Du kan koppla din TV till nätverket genom att ansluta nätverksporten på TV:ns baksida till en IP-delare som är ansluten till ett externt modem. Använd en Kategori 5 för anslutningen. Se diagrammet nedan.

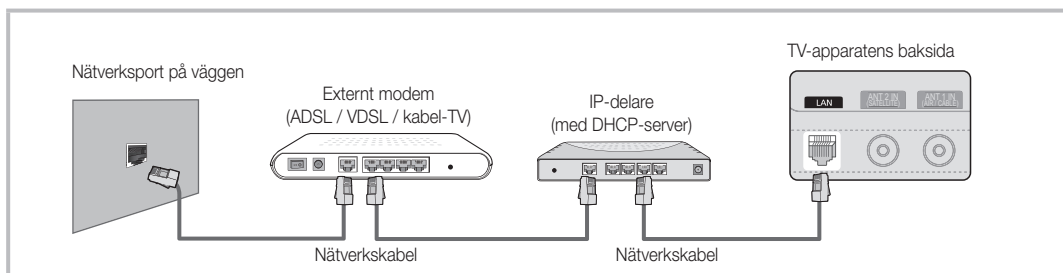

- Beroende på hur ditt nätverk är konfigurerat kanske du behöver koppla in din TV till nätverket genom att ansluta nätverksporten på baksidan av din TV direkt till ett vägguttag för nätverk med en kategori 5-kabel. Se diagrammet nedan. Kontrollera att vägguttaget är inkopplat till ett modem eller en router någon annanstans i huset.



Om du har ett dynamiskt nätverk ska du använda ett ADSL-modem eller en router som stöder DHCP (Dynamic Host Configuration Protocol). Modem och routrar som stöder DHCP anger automatiskt IP-adress, nätmask, gateway och DNS-värden som din TV behöver för att få tillgång till Internet, så du inte behöver ange dem manuellt. De flesta nätverk i hemmet är dynamiska nätverk.



Vissa nätverk kräver en fast IP-adress. Om ditt nätverk kräver en fast IP-adress måste du ange IP-adress, nätmask, gateway och DNS-värden manuellt på kabelinställningsskärmen för din TV när du anger nätverksanslutning. Kontakta din Internettjänstleverantör för att hämta IP-adress, nätmask, gateway och DNS-värden. Om du har en Windows-dator kan du också hämta de här värdena via datorn.

- 📝 Du kan använda ADSL-modem som stöder DHCP om nätverket kräver en fast IP-adress. ADSL-modem som stöder DHCP gör det också möjligt för dig att använda fasta IP-adresser.

Ställa in nätverk (Auto)

Använd den automatiska funktionen för **Ställa in nätverk** när du ansluter din TV till ett nätverk som stöder DHCP. Om du vill ställa in din kabelnätverksanslutningen automatiskt för din TV ska du följa stegen nedan:

Så här installerar du automatiskt

1. Anslut din TV till nätverket så som beskrivs i föregående avsnitt.
2. Slå på TV:n, tryck på knappen **MENU** på fjärrkontrollen, använd knappen **▲** eller **▼** för att välja **Inställning** och tryck sedan på knappen **ENTER** .
3. Använd knappen **▲** eller **▼** för att välja nätverk på menyn **Inställning** och tryck sedan på knappen **ENTER** . Nätverksskärmen visas.

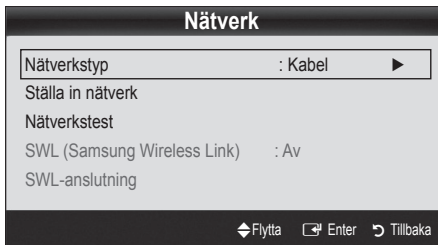

4. På skärmen för **Nätverk** väljer du **Nätverkstyp**.
5. Ställ in **Nätverkstyp** på **Kabel**.
6. Välj **Ställa in nätverk**. Skärmen **Ställa in nätverk** visas.

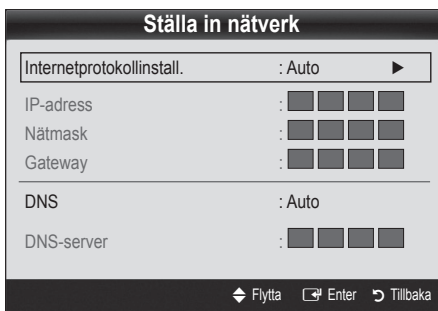

7. Ställ in **Internetprotokollinstall.** som **Auto**.
8. **Auto** förväras och övergår till de Internet-värden som behövs automatiskt.
9. När du är klar trycker du på knappen **RETURN** på fjärrkontrollen.
10. Välj **Nätverkstest** för att kontrollera Internetanslutningen.
11. Om funktionen för **Nätverk** inte har förvärvat några värden för nätverksanslutning ska du gå till anvisningarna för **Manuellt**.

Ställa in nätverk (Manuellt)

Använd den manuella funktionen för **Ställa in nätverk** när du ansluter din TV till ett nätverk som stöder fast IP-adress.

Hämta värden för nätverksanslutning

För att hämta värden för nätverksanslutning på de flesta Windows-datorer följer du stegen nedan:

1. Högerklicka på nätverksikonen längst ned till höger på skärmen.
2. Klicka på Status i den popup-menyn som visas.
3. I den dialogruta som visas klickar du på filiken Support.
4. Klicka på knappen Detaljer på filiken Support. Värdena för nätverksanslutning visas.

Så här installerar du manuellt

Om du vill ställa in kabelnätverksanslutningen manuellt för din TV ska du följa stegen nedan:

1. Följ steg 1 till 6 i åtgärden för "Så här installerar du automatiskt".
2. Ställ in **Internetprotokollinstall.** som **Manuellt**.
3. Tryck på knappen **▼** på fjärrkontrollen för att gå till första postfältet.
4. Ange värden för **IP-adress**, **Nätmask**, **Gateway** och **DNS-server**. Använd sifferknapparna på fjärrkontrollen för att ange nummer och pilknapparna för att gå från en post till en annan.
5. När du är klar trycker du på knappen **RETURN** på fjärrkontrollen.
6. Välj **Nätverkstest** för att kontrollera Internetanslutningen.

Avancerade funktioner

Anslutning till ett trådlöst nätverk

Om du vill ansluta din TV till nätverket trådlöst behöver du en trådlös router eller ett modem och en Samsung trådlös nätverksadapter (WIS09ABGN), som du ansluter till TV:ns baksida eller USB-uttaget på sidopanelen. Se bilden nedan.

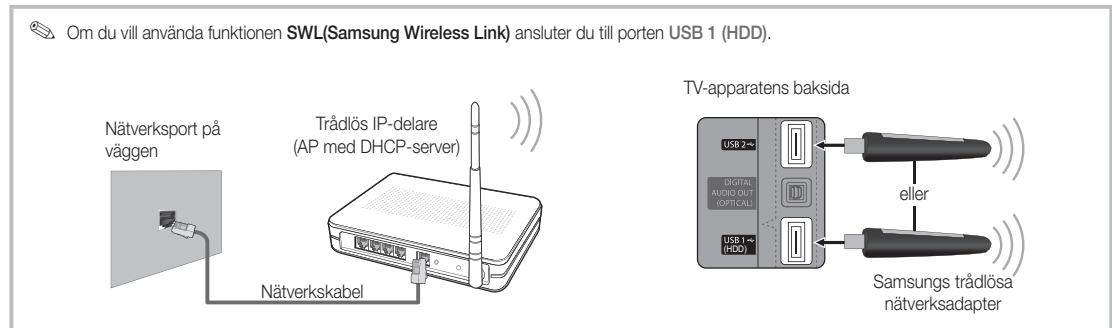

Samsungs trådlösa nätverksadapter säljs separat och erbjuds av utvalda återförsäljare, E-handelsplatser och Samsungparts.com. Samsungs trådlösa nätverksadapter stöder IEEE 802.11A/B/G och N-kommunikationsprotokoll. Samsung rekommenderar användning av IEEE 802.11N. När du spelar video över en IEEE 802.11B/G-anslutning kanske inte videon visas i så bra kvalitet.

OBS!

- Du måste använda "Samsungs trådlösa nätverksadapter" (WIS09ABGN) för att använda ett trådlöst nätverk.
- Samsungs trådlösa nätverksadapter säljs separat. WIS09ABGN trådlös nätverksadapter hittar du om du väljer återförsäljare, e-handelsplatser eller Samsungparts.com.
- För att använda ett trådlöst nätverk måste din TV vara ansluten till en trådlös IP-router. Om den trådlösa IP-routern stöder DHCP, kan din TV använda en DHCP eller fast IP-adress för att ansluta till det trådlösa nätverket.
- Välj en kanal för trådlös IP-router som inte används. Om kanalinställningen för den trådlösa IP-routern används av en annan enhet i närheten leder det till störningar och kommunikationsfel.
- Om du verkställer ett annat säkerhetssystem än vad som anges nedan fungerar det inte med TV:n.
- Om läget för Pure High-genomströmning (Greenfield) 802.11n väljs och krypteringstypen är inställd på WEP, TKIP eller TKIP-AES (WPS2Mixed) för din åtkomstpunkt så stöder inte Samsung-TV-apparater en anslutning i enlighet med nya Wi-Fi-certifieringsspecifikationer.
- Om åtkomstpunkten stöder WPS (Wi-Fi Protected Setup) kan du ansluta nätverket via PBC (Push Button Configuration) eller PIN (Personal Identification Number). WPS kommer automatiskt att konfigurera SSID och WPA-nyckeln i respektive läge.
- Om routern, modemmet eller enheten inte är certifierad kanske den inte kan ansluta till TV:n via "Samsungs trådlösa nätverksadapter".
- **Anslutningsmetoder:** Du kan ställa in den trådlösa nätverksanslutningen på sex olika sätt.
 - Samsung autokonfigurering
 - **PBC (WPS)**
 - Automatisk installation (genom att använda funktionen för automatisk nätverssökning)
 - Manuell installation
 - **SWL (Samsung Wireless Link)**
 - **Ad-Hoc**
- Alla trådlösa nätverksadapterar från Samsung ska anslutas direkt till TV:ns USB-port. USB-HUBB stöds inte.

Obs!

Bilden kan visas korrupt eller statiskt för vissa kanaler när TV:n är ansluten till Samsungs trådlösa nätverksadapter. I så fall ska du upprätta en anslutning på ett av följande sätt:

Metod 1

Anslut med USB-adaptern i höger vinkel

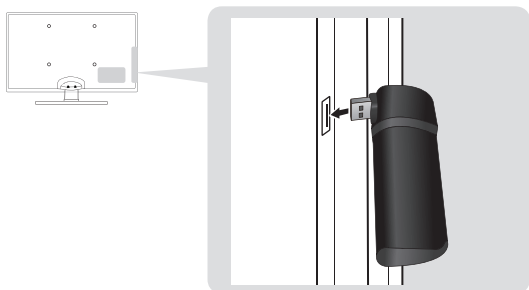
**Metod 2**

Anslut via en förlängningskabel

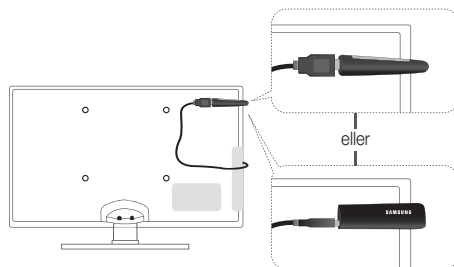





Nätverksinstallation (Samsung autokonfigurering)

Den här funktionen är tillgänglig för alla AP (åtkomstpunkter) som stöder Samsungs autokonfigurering. Om din AP inte gör det kan du ansluta via **PBC (WPS)**, automatisk nätverkssökning, eller manuellt.

-  Den här funktionen är tillgänglig när **SWL(Samsung Wireless Link)** är inställt på **Av**.
-  Du kan undersöka utrustning som stöder autokonfiguration för Samsung på www.samsung.com.

Så här installerar du med autokonfiguration för Samsung



1. Placera AP och TV intill varandra och slå på dem.
 -  Eftersom starttiderna för programmen varierar kan du bli tvungen att vänta i omkring 2 minuter.
 -  Om nätverkskabeln som är ansluten till den trådlösa nätverksporten för AP under Samsungs autokonfigurering, kan du slutföra Internetanslutningstestet. Om du inte ansluter kontrollerar bara Samsungs autokonfigurering enheten som är ansluten för AP (ej kontroll på Internet).
2. Efter 2 minuter ansluter Samsungs trådlösa nätverksadapter till TV:n. När Samsungs trådlösa nätverksadapter upprättas visas popup-fönstret.
3. Så fort en anslutning har upprättats placerar du AP parallellt med Samsungs trådlösa nätverksadapter som ger ett mellanrum som är mindre än 25 cm.

4. Vänta tills anslutningen upprättats automatiskt.
 -  Om anslutningen misslyckas återställer du AP och försöker igen.
 -  Om Samsungs autokonfigurering inte ansluter din TV till AP visas ett popup-fönster på skärmen med information om felet. Återställ AP och försök igen. Om anslutningen bryts igen väljer du en av de andra installationssätten för anslutningen, PBC (WPS), auto eller manuellt.
5. Efter att anslutningen har upprättats lokaliserar du delaren på önskad plats.
 -  Om AP-inställningarna har ändrats eller det är första gången du använder AP efter köpet behöver du ställa in på nytt igen med början från Steg 1.

Ställa in nätverk (PBC (WPS))

Så här installerar du med PBC (WPS)

Om din router har en PBC-knapp (WPS) följer du stegen nedan:

1. Anslut din TV till nätverket så som beskrivs i föregående avsnitt.
2. Slå på TV:n, tryck på knappen **MENU** på fjärrkontrollen, använd knappen **▲** eller **▼** för att välja **Inställning** och tryck sedan på knappen **ENTER** .
3. Använd knappen **▲** eller **▼** för att välja **Nätverk** på menyn **Inställning** och tryck sedan på knappen **ENTER** .
4. På skärmen för **Nätverk** väljer du **Nätverkstyp**.
5. Ställ in **Nätverkstyp** som **Trådlös**.
6. Välj **Ställa in nätverk**. Skärmen **Ställa in nätverk** visas.

Avancerade funktioner

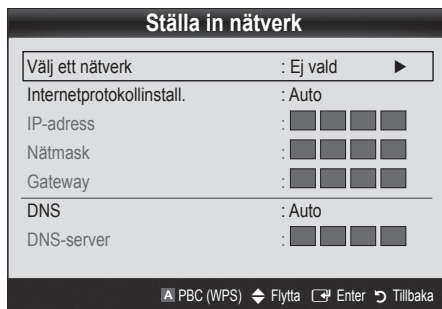

- Tryck på den röda knappen på fjärrkontrollen.
- Tryck på PBC-knappen (WPS) på routern inom 2 minuter. Din TV-spelare förvärvar automatiskt alla värden för nätverksinställningar som behövs och ansluter till ditt nätverk.
- Efter att nätverksanslutningen har genomförts trycker du på knappen RETURN för att stänga skärmen **Ställa in nätverk**.

Ställa in nätverk (Auto)

De flesta trådlösa nätverk har ett tilläggsystem för säkerhet som kräver att enheter som ska få åtkomst till nätverk ska ange en krypterad säkerhetskod som kallas åtkomst- eller säkerhetskod. Säkerhetskoden är baserad på en passerkod, vanligen ett ord eller en bokstavs- och sifferkombination för en angiven längd du ombads ange när du ställde in säkerhet för ditt trådlösa nätverk. Om du använder den här metoden för att ställa in en nätverksanslutning och har en säkerhetskod för ditt trådlösa nätverk, måste du ange en passerkod under installationsprocessen.

Så här installerar du automatiskt

För att installera en trådlös anslutning automatiskt följer du stegen nedan:

- Följ steg 1 till 6 i åtgärden för "Så här installerar du med PBC (WPS)" (s. 31).
- Tryck på knappen ▼ för att välja **Internetprotokollinstall.** och tryck sedan på knappen ENTER . Tryck på knappen ▲ eller ▼ för att välja **Auto** och tryck sedan på knappen ENTER .
- Tryck på knappen ▲ för att gå till **Välj ett nätverk** och tryck sedan på knappen ENTER . Funktionen för **Nätverk** söker efter tillgängliga trådlösa nätverk. När du är klar visas en lista över tillgängliga nätverk.
- I lista över nätverk trycker du på knappen ▲ eller ▼ för att välja ett nätverk och sedan trycker du på knappen ENTER .

Om AP är inställd på dold (osynlig), måste du välja **Lägg till nätverk** och ange korrekt **Nätverksnamn (SSID)** och **Säkerhetskod** för att upprätta anslutningen.

- Om popup-fönstret för PIN/Säkerhet visas går du till steg 6.
- Om skärmen för nätverksanslutning visas går du till steg 10.
- Tryck på knappen ▲ eller ▼ för att välja **Säkerhet** eller **PIN-kod**. För de flesta nätverk i hemmet skulle du välja säkerhet (för **Säkerhetskod**). Skärmen för **Säkerhet** visas.



- På skärmen för **Säkerhet** anger du nätverkets passerkod.
 Du ska kunna söka upp passerkoden på en av installationsskärmarna du använde när du installerade router eller modem.
- Följ de allmänna riktlinjerna för att ange passerkod:
 - Tryck på sifferknapparna på fjärrkontrollen för att ange nummer.
 - Använd riktningknapparna på fjärrkontrollen för att gå från den ena knappen till den andra på skärmen för **Säkerhetskod**.
 - Tryck på den röda knappen för att ändra typ eller visa symboler/tecken.
 - Om du vill ange en bokstav eller symbol ska du gå rill bokstaven eller symbolen och sedan trycka på knappen ENTER .
 - För att radera den sista bokstaven eller siffran du matade in trycker du på den gröna knappen på fjärrkontrollen.
- När du är klar trycker du på den blå knappen på fjärrkontrollen. Nätverksanslutningsskärmen visas.
- Vänta tills meddelandet för anslutningsbekräftelse visas och tryck sedan på knappen ENTER . Skärmen **Ställa in nätverk** visas igen.
- För att testa anslutningen trycker du på knappen RETURN för att välja **Nätverkstest** och sedan trycker du på knappen ENTER .

Ställa in nätverk (Ad-hoc)

Du kan ansluta till en mobil enhet utan en åtkomstpunkt via "Samsungs trådlösa nätverksadapter" genom att använda ett peer-to-peer nätverk.

 Den här funktionen är tillgänglig när **SWL(Samsung Wireless Link)** är inställd på **Av**.

Så här ansluter du till en ny Ad-hoc-enhet

1. Följ steg 1 till 6 i åtgärden för "Så här installerar du med PBC (WPS)" (s. 31).
2. Välj **Välj ett nätverk**. En lista över enheter/nätverk visas.
3. Under tiden du är i enhetslistan trycker du på den blå knappen på fjärrkontrollen.

 Meddelandet **Ad-hoc är en direkt Wi-Fi-anslutning till mobiltelefon eller PC. Det befintliga nätverkssystemet kan ha begränsad funktionalitet. Vill du ändra nätverksanslutningen?** visas.

4. Mata in genererat **Natverksnamn (SSID)** och **Säkerhetskod** för den enhet du vill ansluta.

Så här ansluter du till en befintlig Ad-hoc-enhet

1. Följ steg 1 till 6 i åtgärden för "Så här installerar du med PBC (WPS)" (s. 31).
2. Välj **Välj ett nätverk**. Enhets-/nätverkslistan visas.
3. Välj önskad enhet i enhetslistan.
4. Om säkerhetskoden krävs matar du in den.

 Om nätverket inte fungerar som det ska, kontrollera **Natverksnamn (SSID)** och **Säkerhetskod** igen. En felaktig **Säkerhetskod** kan orsaka ett tekniskt fel.

Ställa in nätverk (Manuellt)

Om de andra metoderna inte fungerar behöver du ange nätverksinställningsvärden manuellt.



Hämta värden för nätverksanslutning

För att hämta värden för nätverksanslutning på de flesta Windows-datorer följer du stegen nedan:

1. Högerklicka på nätverksikonen längst ned till höger på skärmen.
2. Klicka på Status i den popup-menyn som visas.
3. I den dialogruta som visas klickar du på filiken Support.
4. Klicka på knappen Detaljer på filiken Support. Nätverksinställningarna visas.

Så här installerar du manuellt



Följ stegen nedan för att ange värden för nätverksanslutning manuellt:

1. Följ steg 1 till 6 i åtgärden för "Så här installerar du med PBC (WPS)" (s. 31).
2. Tryck på knappen ▼ för att välja **Internetprotokollinstall.** och tryck sedan på knappen ENTER . Tryck på knappen ▲ eller ▼ för att välja **Manuellt** och tryck sedan på knappen ENTER .
3. Tryck på knappen ▼ för att gå till första inmatningsfältet (IP-adress).
4. Använd sifferknapparna för att ange nummer.
5. När du är klar med varje fält använder du knappen ► för att gå till nästa fält. Du kan också använda övriga pilknappar för att gå uppåt, nedåt och bakåt.
6. Ange värden för **IP-adress**, **Nätmask** och **Gateway**.
7. Tryck på knappen ▲ eller ▼ för att gå till **DNS**.
8. Tryck på knappen ▼ för att gå till första DNS-inmatningsfältet. Ange numren enligt ovan.
9. När du är klar trycker du på knappen ▲ för att gå till **Välj ett nätverk**. Välj nätverk och tryck sedan på knappen ENTER .
10. Gå till steg 4 i åtgärden för "Så här installerar du automatiskt" (sid. 32) och följ anvisningarna därifrån.

Avancerade funktioner

SWL (Samsung Wireless Link)

Den här funktionen gör det möjligt för dig att ansluta en enhet från Samsung som stöder PBC (WPS) för din TV. Du kan ansluta enheter till TV:n även om en delare inte är ansluten till TV:n.

-  För att använda Internet@TV, måste AP (åtkomstpunkten) anslutas till trådlöst nätverk.
-  Om en trådlös nätverksadapter från Samsung ansluts till porten **USB 2** så kanske nätverket inte fungerar normalt. Vi rekommenderar att du ansluter till porten **USB 1 (HDD)**.
-  Endast delare som använder 2.4 Ghz band stöds. Delare som använder 5 Ghz band stöds inte.





SWL-anslutning

Du kan ansluta en enhet som stöder PBC (WPS) direkt till TV:n.

-  Den här funktionen är tillgänglig när **SWL(Samsung Wireless Link)** är inställd på **På**.

Så här ansluter du till Samsung Wireless Link

För åtgärder när det gäller att upprätta en anslutning, ska du läsa följande:

1. Följ steg 1 till 5 i åtgärden för "Så här installerar du med PBC (WPS)" (s. 31).
2. Välj **SWL(Samsung Wireless Link)** genom att använda knappen **▼** och tryck på knappen **ENTER**  för att slå på den.
3. Välj **SWL-anslutning** genom att använda knappen **▼** och tryck på knappen **ENTER** .
4. Om meddelandet "**Tryck på PBC-knappen på åtkomstpunkten inom 120 sekunder.**" visas ska du trycka på PBC-knappen på enheten för att ansluta.
 -  Mer information hittar du i bruksanvisningen för trådlöst nätverk för den enhet som ska anslutas.
5. Om enheten ansluts korrekt till TV:n efter att meddelanderutan har börjat räkna så döljs meddelanderutan automatiskt.
 -  Om anslutningen bryts kan du försöka igen efter 2 minuter.

Om TV:n inte kan ansluta till Internet

Din TV kanske inte kan ansluta till Internet, på grund av att din ISP permanent har registrerat MAC-adressen (ett unikt nummer) för din PC eller ditt modem, som det sedan autentiserar varje gång du ansluter till Internet, som ett sätt att förhindra obehörig åtkomst. Eftersom din TV har en annan MAC-adress kan ISP inte autentisera dess MAC-adress och din TV kan inte ansluta.

För att lösa problemet ska du fråga ISP om metoderna för att ansluta andra enheter än din dator (exempelvis din TV) till Internet.

Om Internetleverantören kräver ett ID eller lösenord för att ansluta till Internet kanske din TV inte kan ansluta till Internet. Om detta är fallet måste du ange ID eller lösenord när du ansluter till Internet. Internetanslutningen kanske misslyckas på grund av brandväggen. I så fall ska du kontakta din Internet-leverantör.

Om du inte kan ansluta till Internet trots att du har följt anvisningarna från Internetleverantören ska du kontakta Samsung Electronics på 1-800-SAMSUNG.

Media Play

MEDIA.P



Titta på bilder, musik och/eller filmfiler som finns sparad på en USB-lagringsenhet (MSC) och/eller din dator.



Ansluta en USB-enhet

1. Slå på tv:n.
2. Anslut en USB-enhet som innehåller foton, musik och/eller filmfiler till uttaget USB 1 (HDD) eller USB 2 på TV:ns sida.
3. När USB är ansluten till TV:n visas popup-fönstret. Sedan kan du välja **Media Play**.

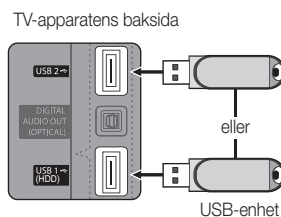

Ansluta till datorn via nätverk

Du kan titta på bilder, musik och videor som är sparade på datorn via en nätverksanslutning i läget **Media Play**.

Om du använder **Media Play** via den sparade filen på datorn ska du hämta "PC Share Manager" och bruksanvisningen från "www.samsung.com."

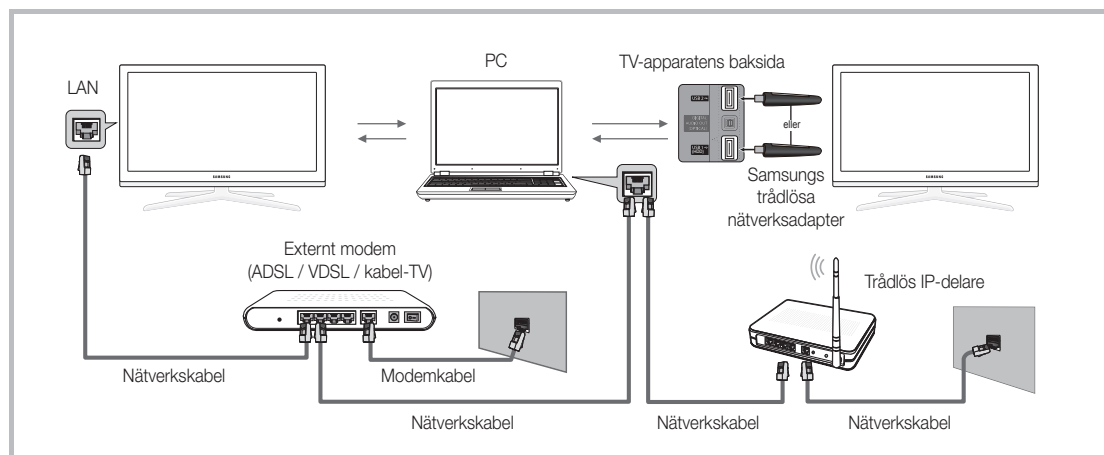

1. Mer information om hur du konfigurerar nätverket finns under "Nätverksanslutning" (s. 28).
 - Vi rekommenderar att du har både TV:n och datorn i samma delnät. De första 3 delarna av delnätadressen för TV:n och datorns IP-adresser ska överensstämja och endast den sista delen (värdadressen) ska ändras. Exempelvis IP-adress: 123.456.789.**)
2. Använd en LAN-kabel för att ansluta mellan det externa modemmet och datorn på vilken programmet Samsung PC Share Manager installeras.
 - Du kan ansluta en TV eller en PC direkt utan att ansluta den via en delare (Router).

Avancerade funktioner

 Funktioner som inte stöds vid anslutning till datorn via nätverk:

- Funktioner för **Bakgrundsmusik** och **Inställningar för bakgrundsmusik**.
- Sortering av filer enligt inställning i mapparna för **Foton**, **Musik** och **Videor**.
- Knappen **◀◀** (REW) eller **▶▶** (FF) under tiden en film spelas upp.

 Divx DRM, Multi-audio, inbyggd text stöds inte.

 Samsung PC Share manager måste vara tillåtet av datorns brandvägg.

 När du använder **Media Play** via en nätverksanslutning, enligt funktionerna för den server som erbjuds:



- Sorteringsättet kan variera.
- Scensökningsfunktionen kanske inte stöds.
- Funktionen **Spela kontinuerligt** som återupptar uppspelningen av en video, kanske inte stöds.
 - Funktionen **Spela kontinuerligt** stöder inte flera användare. (Den kommer bara att ha en memorerad punkt, där den senaste användaren slutade spela upp).
- Knappen **◀** eller **▶** kanske inte fungerar beroende på innehållsinformation.
- Om du upplever att någon fil är hackig under uppspelning av en video via ett trådlöst nätverk rekommenderar vi att du använder ett kabelnätverk.

 Det kanske inte fungerar med olicensierade multimediefiler.

 Vad du behöver veta före användning av **Media Play**

- MTP (Media Transfer Protocol) stöds inte.
- Filsystem som stöds är FAT16, FAT32 och NTFS.
- Vissa typer av USB-digitalkameror och ljudenheter är kanske inte kompatibla med den här TV:n.
- Media Play stöder endast USB-lagringsenheter (MSC). MSC står för Mass Storage Class Bulk-Only Transport device. Exempel på MSC är Thumb-enheter, flashkortläsare och USB-hårddisk (USB-hubb stöds inte). Enheter ska anslutas direkt till TV:ns USB-port.
- Innan du ansluter enheten till TV:n ska du säkerhetskopiera dina filer för att förhindra dataförlust eller att de skadas. SAMSUNG ansvarar inte för skada på datafiler eller dataförluster.
- Anslut en USB-hårddisk till den anvisade porten **USB 1 (HDD)**.
- Koppla inte ur USB-enheten när den laddas.
- Ju högre bildupplösning desto längre tid tar det att visa bilden på skärmen.
- Maximal JPEG-upplösning som stöds är 15360X8640 pixlar.
- För filer som inte stöds eller är korrupta visas meddelandet "Filformatet stöds inte".
- Om filerna sorteras enligt Grundvy kan upp till 1000 filer visas i varje mapp.
- MP3-filer med DRM som har laddats ned från en icke-gratis plats kan inte spelas. DRM (Digital Rights Management) är en teknik som stöder skapande av innehåll, distribution och hantering av innehållet på ett integrerat och mångsidigt sätt, inklusive skydd av olika rättigheter, skydd mot illegal kopiering liksom betalnings- och villkorshandling.
- Om fler än 2 PTP-enheter ansluts kan du bara använda en åt gången.
- Om fler än två MSC-enheter ansluts kanske vissa av dem inte känns igen. Om en USB-enhet kräver högspänning (mer än 500mA eller 5V) kanske den inte stöds.
- Om ett varningsmeddelande om överspänning visas när du ansluter eller använder en USB-enhet kanske enheten inte känns igen eller inte fungerar som den ska.
- Om TV:n inte har haft någon ingång under tidsinställning i **Tid för autoskydd**, så slås skärmsläckaren på.
- Energisparläget för vissa hårddiskar kan avaktiveras automatiskt när de ansluts till TV:n.
- Om en USB-förlängningskabel används kanske USB-enheten inte identifieras eller så kanske filerna på enheten inte läses.
- Om en USB-enhet som är ansluten till TV:n inte identifieras, fillistan på enheten är korrupt eller en fil i listan inte spelas ansluter du USB-enheten till datorn, formaterar enheten och kontrollerar anslutningen.
- Om en fil som raderas från datorn hittas när Media Play körs använder du funktionen "Töm papperskorgen" på datorn för att permanent radera filen.

Bildskärm

Gå till filen du vill ha med pilknapparna upp/ned/höger/vänster och tryck sedan på knappen **ENTER**  eller  (Spela upp). Filen spelas upp.

 Stöder **Visa enheter** och **Startsida** på hemsidan för **Media Play**.



Information:
Du kan säkerställa det valda filnamnet och antalet filer samt sidan.

Avsnittet för att sortera lista:
Visar sorteringsstandard.

 Sorteringsstandard varierar beroende på innehåll.

Fillistavsnitt:
Du kan bekräfta filer och grupper som sorteras enligt kategori.











Knappanvändning

-  Röd (**Ändra enhet**): Väljer en ansluten enhet.
-  Grön (**Inställning**): Ställer in filinställning. (stöds ej i grundvyn)
-  Gul (**Välj**): Markerar flera filer från fillistan. Valda filer markeras med en symbol
-  Blå (**Sortera**): Markerar sorteringslistan.
-  **Verktyg**: Visar alternativmenyn.

 När du använder knappen  (REW) eller  (FF) kan fillistan flytta till nästa eller föregående sida.

Videor

Spela upp video

1. Tryck på knappen  eller  för att välja **Videor** och tryck sedan på knappen **ENTER**  i menyn **Media Play**.
2. Tryck på knappen /// för att välja önskad fil i fillistan.
3. Tryck på knappen **ENTER**  eller knappen  (Spela upp).
 - Den valda filen visas överst, med sin speltid.
 - Om videotidsinformationen är okänd visas inte förllopsindikatorn för uppspelningstid.
 - Under uppspelning av video kan du söka med knappen  och  button.

 I det här läget kan du titta på filmklipp som finns med i ett spel, men du kan inte spela själva spelet.

- Textningsformat som stöds

Namn	Fiitillägg	Formatera
MPEG-4 tidsbaserad text	.txt	XML
SAMI	.smi	HTML
SubRip	.srt	strängbaserad
SubViewer	.sub	strängbaserad
Micro DVD	.sub eller .txt	strängbaserad

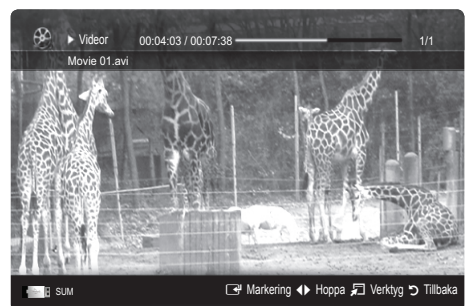

Avancerade funktioner

- VideofORMAT som stöds

Fillitlägg	Innehåll	Video Codec	Upplösning	Ramhastighet (fps)	Bithastighet (Mbps)	Audio Codec
*.avi *.mkv	AVI MKV	Divx 3.11 / 4.x / 5.1 / 6.0	1920x1080	6 ~ 30	8	MP3 / AC3 / LPCM / ADPCM / DTS Core
		XviD	1920x1080	6 ~ 30	8	
		H.264 BP / MP / HP	1920x1080	6 ~ 30	25	
		MPEG4 SP / ASP	1920x1080	6 ~ 30	8	
		Motion JPEG	800x600	6 ~ 30	8	
*.asf	ASF	Divx 3.11 / 4.x / 5.1 / 6.0	1920x1080	6 ~ 30	8	MP3 / AC3 / LPCM / ADPCM / WMA
		XviD	1920x1080	6 ~ 30	8	
		H.264 BP / MP / HP	1920x1080	6 ~ 30	25	
		MPEG4 SP / ASP	1920x1080	6 ~ 30	8	
		Motion JPEG	800x600	6 ~ 30	8	
*.wmv	ASF	Window Media Video v9	1920x1080	6 ~ 30	25	WMA
*.mp4	MP4	H.264 BP / MP / HP	1920x1080	6 ~ 30	25	MP3 / ADPCM / AAC
		MPEG4 SP / ASP	1920x1080	6 ~ 30	8	
		XVID	1920x1080	6 ~ 30	8	
*.3gp	3GPP	H.264 BP / MP / HP	1920x1080	6 ~ 30	25	ADPCM / AAC / HE-AAC
		MPEG4 SP / ASP	1920x1080	6 ~ 30	8	
*.vro *.vob	VRO VOB	MPEG1	1920x1080	24 / 25 / 30	30	AC3 / MPEG / LPCM
		MPEG2	1920x1080	24 / 25 / 30	30	
*.mpg *.mpeg	PS	MPEG1	1920x1080	24 / 25 / 30	30	AC3/MPEG/LPCM/AAC
		MPEG2	1920x1080	24 / 25 / 30	30	
		H.264	1920x1080	6 ~ 30	25	
*.ts *.tp *.trp	TS	MPEG2	1920x1080	24 / 25 / 30	30	AC3 / AAC / MP3 / DD+ / HE-AAC
		H.264	1920x1080	6 ~ 30	25	
		VC1	1920x1080	6 ~ 30	25	

Andra restriktioner

OBS!

- Om det uppstår problem med innehåll för codec så stöds inte codec.
- Om informationen för en behållare är felaktig och filen har ett fel så kan inte behållaren spelas upp korrekt.
- Ljud eller video kanske inte fungerar om innehållet har en standardbithastighet/-ruthastighet som ligger över den kompatibla ruthastigheten/sek som är listad i tabellen ovan.
- Om det finns fel i indextabellen så stöds inte funktionen för sökning (hopp).

Videodekoder	Audioavkodare
<ul style="list-style-type: none"> • Stöder upp till H.264, nivå 4,1 • H.264 FMO / ASO / RS, VC1 SP / MP / AP L4 och AVCHD stöds inte. • XVID, MPEG4 SP, ASP: <ul style="list-style-type: none"> – Under 1280 x 720: max 60 ramar – Över 1280 x 720: max 30 ramar • Över GMC 2 stöds inte. • H.263 stöds inte. • Endast Samsung Techwin MJPEG hanteras. 	<ul style="list-style-type: none"> • Stöder upp till WMA 7, 8, 9, STD • WMA 9 PRO stöder inte 2-kanalig multikanal eller förlustlöst ljud. • WMA-samplingfrekvens på 22050Hz mono stöds inte.

Spela filmfil kontinuerligt (återuppta uppspelning)

Om du avslutar uppspelning av video kan den spelas upp senare från den punkt där den stoppades.

Om du trycker på knappen **ENTER** (kapitelindelning) under uppspelning av filen kan du söka de 5 kapitel i scenen du vill.

1. Välj den filmfil som du vill spela kontinuerligt genom att trycka på knappen ◀ eller ▶ och välj den från fillistan.
2. Tryck på knappen ▶ (Spela) / **ENTER**.
3. Välj **Spela kontinuerligt** (återuppta uppspelning) genom att trycka på den blå knappen. Filmen börjar spelas upp där den stoppades.

Den blå knappen är tillgänglig när du återupptar uppspelning.

Om funktionen **Hjälp för oavbr. filmssp.** är inställd på **På** i menyn **Inställn.** visas ett meddelande när du återupptar uppspelningen av en filmfil.



Musik

Spela musik

1. Tryck på knappen ◀ eller ▶ för att välja **Musik** och tryck sedan på knappen **ENTER** i menyn **Media Play**.
2. Tryck på knappen ◀/▶/▲/▼ för att välja önskad fil i fillistan.
3. Tryck på knappen **ENTER** eller knappen ▶ (Spela upp).
 - Under uppspelning av videorkan du söka med knappen ◀ och ▶ button.
 - ◀◀ (REW) och ▶▶ (FF) fungerar inte under uppspelning.

Visar bara filer med MP3- och PCM-filtillägg. Filer med andra filformat visas inte, även om de är lagrade på samma USB-enhet.

Om ljudet låter konstigt under uppspelning av MP3-filer ska du justera **Equalizer** på menyn **Ljud** (En övermodulerad MP3-fil kan orsaka ljudproblem.)

Du kan skapa **Min spellista** genom att markera önskad musik i filen och sedan spela upp **Min spellista**.

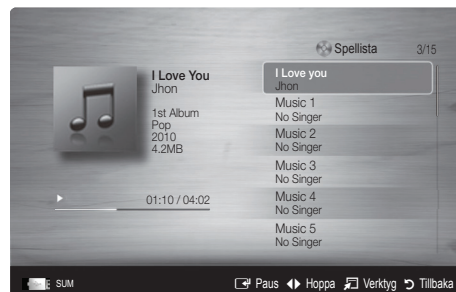

Foton

Visa en bild (eller ett bildspel)

1. Tryck på knappen ◀ eller ▶ för att välja **Foton** och tryck sedan på knappen **ENTER** i menyn **Media Play**.
2. Tryck på knappen ◀/▶/▲/▼ för att välja önskad fil i fillistan.
3. Tryck på knappen **ENTER** eller knappen ▶ (Spela upp).
 - När en fotolista visas trycker du på knappen ▶ / (Spela upp) **ENTER** på fjärrkontrollen för att starta bildspelet.
 - Alla filer i fillistan visas i bildspelet.
 - Under bildspelet visas filerna i ordning efter den fil som visas.

Musikfiler kan spelas upp automatiskt under bildspelet om **"Bakgrundsmusik"** är inställd på **"På"**.

BGM-läge kan inte ändras förrän BGM har slutat läsas in.



Avancerade funktioner

Spela upp flera filer

Spela valda video-/musik-/fotofiler

1. Tryck på den gula knappen i fillistan för att välja önskad fil.
2. Upprepa arbetsgången ovan om du vill välja fler filer.
OBS!
 - Markeringen ✓ visas till vänster om de valda filerna.
 - För att avbryta ett val trycker du på gul knapp igen.
 - För att avmarkera alla valda filer trycker du på knappen **TOOLS** och väljer **Avmarkera alla**.
3. Tryck på knappen **TOOLS** och välj **Spela upp valt innehåll**.



Spela video-/musik-/fotofilsgrupp

1. När en fillista visas ska du gå till valfri fil i den önskade gruppen.
2. Tryck på knappen **TOOLS** och välj **Spela grupp**.

Media Play-funktion som tillbehör

Sortera fillistan

Tryck på den blå knappen i fillistan för att sortera filerna.

Kategori	Användning	Videor	Musik	Foton
Grundvy	Visar hela mappen. Du kan visa bilden genom att välja mappen.	▼	▼	▼
Titel	Sorterar och visar filtitlar i ordningen symbol/nummer/alfabetiskt/special.	▼	▼	▼
Inställning	Sorterar och visar filer enligt inställningar. Du kan ändra filinställningarna i avsnittet för fillistan genom att använda den gröna knappen.	▼	▼	▼
Senaste datum	Sorterar och visar filer enligt senaste datum.	▼		▼
Datum tidigast	Sorterar och visar filer enligt tidigaste datum.	▼		▼
Artist	Sorterar musikfilen enligt artist i bokstavsordning.		▼	
Album	Sorterar musikfilen enligt album i bokstavsordning.		▼	
Genre	Sorterar musikfiler enligt genre.		▼	
Stämning	Sorterar musikfiler enligt stämning. Du kan ändra stämninginformationen för musik.		▼	
Månadsvis	Sorterar och visar bilder enligt månad. Sorterar endast enligt månad (från januari till december) oavsett år.			▼

Alternativmenyn Videor/Musik/Foton

Tryck på knappen **TOOLS** under uppspelning av en fil.

Kategori	Användning	Videor	Musik	Foton
Titel	Du kan gå direkt till den andra filen.	▼		
Uppreppningsläge	Du kan spela upp inspelade TV-, film- och musikfiler upprepat.	▼	▼	
Bildstorlek	Du kan ändra bildstorleken för inställning.	▼		
Bildinställning	Du kan justera bildinställningen (sid. 17, 18, 19, 20).	▼		▼
Ljudinställning	Du kan justera ljudinställningen (sid 20, 21, 22).	▼	▼	▼
Undertextinställning	Du kan spela videofilen med undertext. Den här funktionen fungerar bara om undertexten har samma filnamn som videofilen.	▼		
Audio	Du kan vid behov njuta av video på ett av de språk som stöds. Funktionen är bara aktiverad när filer av strömningstyp, vilket stöder flera ljudformat som spelas upp.	▼		
Stoppa bildspel / Starta bildspel	Du kan starta eller stoppa ett bildspel.			▼
Bildspelshastighet	Du kan endast välja bildspelshastighet under bildspelet.			▼
Bildspelseffekt	Du kan ställa in olika bildspelseffekter.			▼
Bakgrundsmusik	Du kan ställa in och välja bakgrundsmusik när du tittar på ett bildspel.			▼
Zoom	Du kan zooma i bilder i helskärmsläget.			▼
Rotera	Du kan rotera bilder i helskärmsläget.			▼
Bag., startsida	Du kan flytta filen till skrivbordet för Media Play .			▼
Information	Du kan se detaljerad information om den fil som spelas upp.	▼	▼	▼

Inställn.

Använda inställningsmenyn

- **Bakgrundsinställning:** Välj detta för att visa önskad bakgrund.
- **Hjälp för oavbr. filmssp. (återuppta uppspelning) (På / Av):** Väljs för att visa hjälpmeddelande för kontinuerlig filmuppspelning.
- **Hämta registreringskoden för DivX® VOD:** Visar registreringskoden för TV:n. Om du ansluter till DivX-webbplatsen och registrerar registreringskoden med ett personligt konto kan du hämta VOD-registreringsfil. Om du spelar upp VOD-registreringen med Media Play slutförs registreringen.
 Mer information om DivX® VOD finns på "www.DivX.com".
- **Hämta avaktiveringskoden för DivX® VOD:** Om DivX® VOD inte är registrerad visas avaktiveringskoden för registrering. Om du utför den här funktionen när DivX® VOD är registrerad avaktiveras aktuell DivX® VOD-registrering.
- **Information:** Välj detta för att visa information för ansluten enhet.

Avancerade funktioner

Anynet+

Vad är Anynet+?

Anynet+ är en funktion som gör det möjligt för dig att styra alla anslutna enheter från Samsung som stöder Anynet+ med din TV-fjärrkontroll från Samsung. Anynet+-systemet kan bara användas med enheter från Samsung som är försedda med funktionen Anynet+. För att vara säker på att din enhet från Samsung har den här funktionen ska du kontrollera om det finns en logotyp för Anynet+ på den.

Så här ansluter du till hemmabio

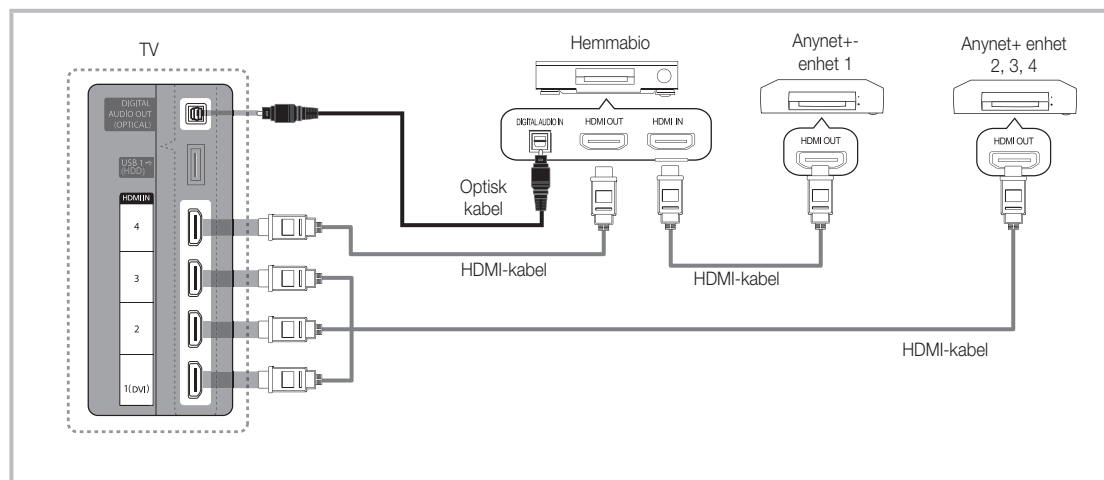

1. Anslut uttaget **HDMI IN (1(DVI), 2, 3 eller 4)** på TV:n till **HDMI OUT**-uttaget på motsvarande Anynet+ -enhet med en HDMI-kabel.
2. Anslut **HDMI IN**-uttaget på hemmabion och **HDMI OUT**-uttaget på överensstämmande Anynet+-enhet med HDMI-kabeln.

OBS!

- Anslut den optiska kabeln mellan uttaget **DIGITAL AUDIO OUT (OPTICAL)** på TV:n och den digitala ljudingången på hemmabion.
- När du följer anslutningen ovan sker endast tvåkanalig ljudutgång från det optiska uttaget. Du hör bara ljud från hemmabions främre, vänstra och högra högtalare och subwoofern. Om du vill lyssna på 5.1-kanals ljud ska du ansluta uttaget **DIGITAL AUDIO OUT (OPTICAL)** på DVD / satellitboxen (Anynet-enhet 1 eller 2) direkt till förstärkaren eller hemmabion, inte TV:n.
- Anslut bara en hemmabio.
- Du kan ansluta en Anynet+-enhet med HDMI-kabeln. Vissa HDMI-kablar stöder inte Anynet+-funktionerna.
- Anynet+ fungerar när AV-enheten stöder Anynet+ är i Standby-läge eller har status på.
- Anynet+ stöder upp till 12 AV-enheter totalt. Observera att du kan ansluta upp till 3 enheter av samma typ.

Anynet+ Meny

Anynet+-menyn ändras beroende på typ och status för Anynet+-enheter som är anslutna till TV:n.

Anynet+ Meny	Beskrivning
Visa TV	Ändrar Anynet+-läget ändras till TV-sändningsläge.
Enhetslista	Visar Anynet+-enhetslistan.
(device_name) MENU	Visar anslutna enhetsmenyer. Om exempelvis en DVD-spelare är ansluten visas skivmenyn för DVD-spelaren.
(device_name) INFO	Visar anslutna spelningsmenyer. Om exempelvis en DVD-spelare är ansluten visas spelningsmenyn för DVD-spelaren.
Spelar in: (*recorder)	Startar inspelning omedelbart med inspelningsenheten. (Det här är endast tillgängligt för enheter som stöder inspelningsfunktionen.)
Stoppa insp.: (*recorder)	Stoppa insp.
Mottagare	Ljud spelas genom mottagaren.

Om mer än en inspelningsenhet är ansluten visas de som (*recorder) och om bara en inspelningsenhet är ansluten visas den som (*device_name).

Installera Anynet+

Inställning

Anynet+ (HDMI-CEC) (Av / På): Om du vill använda funktionen Anynet+ måste **Anynet+ (HDMI-CEC)** vara inställt på **På**.



 När "Anynet+ (HDMI-CEC)" är avaktiverad, avaktiveras även alla Anynet+-relaterade uppgifter.

Autoavstängning (Ja / Nej): Stänger av en Anynet+-enhet automatiskt när TV:n slås av.

 Den aktiva källan på TV:ns fjärrkontroll måste vara inställd på TV för att använda funktionen Anynet+.

 Även om en extern enhet spelar in kan den slås av.

Växla mellan Anynet+ -enheter



- Anynet+-enheterna som är anslutna till TV:n listas.
 -  Om du inte kan hitta en enhet du vill ha trycker du på den röda knappen för att uppdatera listan.
- Välj en enhet och tryck på **ENTER** -knappen. Du kan växla till den valda enheten.
 -  Endast när du ställer in **Anynet+ (HDMI-CEC)** till **På** i menyn **Applikation** så visas **Enhetslista**.
 - Växling till vald enhet kan ta upp till 2 minuter. Du kan inte avbryta åtgärden under växlingen.
 - Om du har valt en extern ingångskälla genom att trycka på **SOURCE** kan du inte använda Anynet+-funktionen. Kontrollera att du växlar till en Anynet+-enhet genom att använda **Enhetslista**.

Avancerade funktioner



Spelar in

Du kan göra en inspelning av ett TV-program genom att använda en Samsungspelare.

1. Välj **Spelar in**.

-  När det finns mer än två inspelningsenheter.
 - När flera inspelningsenheter är anslutna, visas inspelningslistorna. Välj en inspelningsenhet i **Enhetslista**.
-  Om inspelningsenheten inte visas ska du välja **Enhetslista** och trycka på den röda knappen för att söka efter enheter.

2. Tryck på EXIT-knappen när du vill avsluta.



-  Du kan spela in källströmmar genom att välja **Spelar in:** (device_name).
-  Om du trycker på knappen  (REC) spelas det in som du tittar på. Om du tittar på film från en annan enhet spelas filmen från enheten in.
-  Kontrollera före inspelning om antennen är korrekt ansluten till inspelningsenheten. För att korrekt ansluta en antenn till en inspelningsenhet, se bruksanvisningen för inspelningsenheten.

Lyssna via mottagaren

Du kan lyssna på ljud via en mottagare (hemmabio) istället för en **TV-högtalare**.

1. Välj **Mottagare** och ställ in till **På**.



2. Tryck på EXIT-knappen när du vill avsluta.

-  Om mottagaren endast stöder ljud kanske den inte visas i enhetslistan.
-  Mottagaren fungerar när du har anslutit det optiska in-uttaget på mottagaren till **DIGITAL AUDIO OUT (OPTICAL)**-uttaget på TV:n.
-  När mottagaren (hemmabion) är inställd till På kan du höra ljud från TV:ns optiska uttag. När TV:n visar en DTV-signal (luftburen) skickar TV:n ut 5.1 kanalljud till hemmabions mottagare. När källan är en digital komponent, såsom en DVD-spelare och är ansluten till TV:n via HDMI, hörs bara 2-kanaligt ljud från hemmabions mottagare.

OBS!

- Du kan bara kontrollera Anynet+-enheter med TV-fjärrkontrollen, inte knapparna på TV:n.
- TV:ns fjärrkontroll kanske inte alltid fungerar. I så fall ska du åter välja Anynet+ -enheten.
- Anynet+-funktionerna fungerar inte med produkter från andra tillverkare.

Felsökning för Anynet+

Problem	Möjlig lösning
Anynet+ fungerar inte.	<ul style="list-style-type: none"> • Kontrollera om enheten är en Anynet+-enhet. Anynet+-systemet stöder Anynet+-enheter. • Anslut endast en mottagare (hemmabio). • Kontrollera om strömkabeln till Anynet+-enheten är ansluten som den skall. • Kontrollera Anynet+-enheternas Video-/Audio-/HDMI-anslutningar. • Kontrollera om Anynet+ (HDMI-CEC) är inställt till På i inställningsmenyn för Anynet+. • Kontrollera om TV:ns fjärrkontroll är i TV-läge. • Kontrollera om Anynet+-unika fjärrkontrollen används. • Anynet+ fungerar inte under vissa förhållanden. (Söka kanaler, använda Media Play eller Plug & Play (Initial inställning), etc.) • När du ansluter eller avlägsnar HDMI-kabeln, se till att du söker enheter igen eller starta om TV:n. • Kontrollera om Anynet+-funktionen för Anynet+-enheten är på.
Jag vill starta Anynet+.	<ul style="list-style-type: none"> • Kontrollera om Anynet+-enheten är korrekt ansluten till TV:n och kontrollera om Anynet+ (HDMI-CEC) är inställt på På i inställningsmenyn för Anynet+. • Tryck sedan på TOOLS-knappen för att visa Anynet+-menyn och välja en meny du vill ha.
Jag vill stänga Anynet+.	<ul style="list-style-type: none"> • Välj Visa TV i menyn Anynet+. • Tryck på SOURCE på TV:ns fjärrkontroll och välj en annan enhet än Anynet+. • Tryck på knappen P   och PRE-CH för att ändra TV-läge. (Observera att kanalknappen endast fungerar när en tunerinbäddad Anynet+-enhet inte är ansluten.)
Meddelandet 'Ansluter till Anynet+-enhet ...' visas på skärmen.	<ul style="list-style-type: none"> • Du kan inte använda fjärrkontrollen när du konfigurerar Anynet+ eller växlar till ett visningsläge. • Använd fjärrkontrollen när Anynet+-inställningen eller växlingen till visningsläget är klar.
Anynet+-enheten spelar inte upp något.	<ul style="list-style-type: none"> • Du kan inte använda uppspelningsfunktionen när Plug & Play (Initial inställning) pågår.
Den anslutna enheten visas inte.	<ul style="list-style-type: none"> • Kontrollera om enheten stöder Anynet+-funktioner eller inte. • Kontrollera om HDMI-kabeln är rätt ansluten eller inte. • Kontrollera om Anynet+ (HDMI-CEC) är inställt till På i inställningsmenyn för Anynet+. • Sök Anynet+-enheter igen. • Du kan bara ansluta en Anynet+-enhet med HDMI-kabeln. Vissa HDMI-kablar stöder inte Anynet+-funktionerna. • Om den avslutas på grund av en onormal händelse, såsom att HDMI-kabeln eller strömsladden kopplas ur eller vid ett strömavbrott, ska du upprepa enhetsökningen.
Det går inte att spela in TV-program.	<ul style="list-style-type: none"> • Kontrollera om antennuttaget på inspelningsenheten är korrekt anslutet.
TV-ljudet kommer inte ut ur mottagaren.	<ul style="list-style-type: none"> • Anslut den optiska kabeln mellan TV och mottagare.

Avancerade funktioner

Internet@TV

Komma igång med Internet@TV



Internet@TV erbjuder praktiskt och roligt innehåll och tjänster direkt från webben till din TV.



OBS!

- Konfigurera nätverksinställningarna innan du använder **Internet@TV**. Mer information finns i "Nätverksanslutning" (s. 28).
- Teckensnitt som inte hanteras av leverantören visas inte normalt.
- Långsam respons och/eller avbrott kan inträffa, beroende på nätverksförhållanden.
- Engelska kan vara det enda språk som stöds för applikationstjänsten, beroende på region.
- Detta är inte tillgängligt på vissa platser.
- Om du upplever problem vid användning av en applikation, kontakta innehållsleverantören.
- Beroende på omständigheterna för innehållsleverantören kan uppdateringarna eller själva applikationen avbrytas.
- Beroende på reglerna i ditt land kan vissa applikationer ha begränsad service eller inte hanteras.

Bildskärm

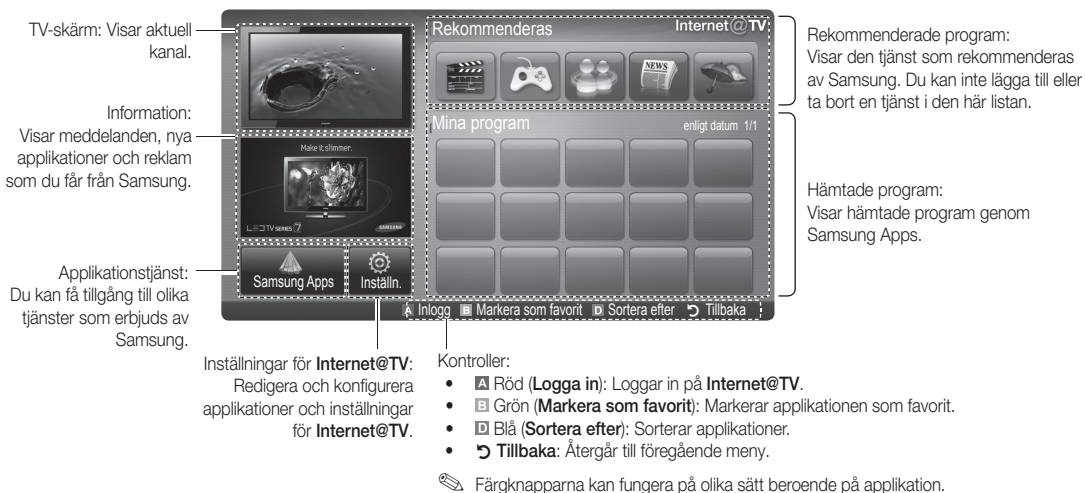

Kontoinloggning

För en applikation med flera konton, använd ◀ och ▶ för att öppna olika konton.

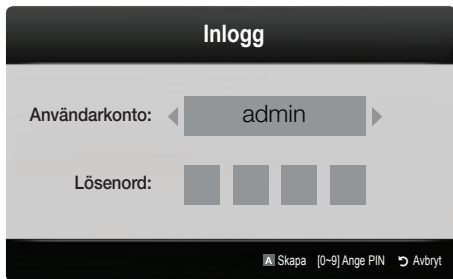

- ✎ För en trevligare applikationsupplevelse, registrera dig och logga in på ditt konto.
 - ✎ För anvisningar om hur du skapar ett konto, se **Inställn.** → **Internet@TV-ID** → **Skapa**.
1. Tryck på den röda knappen på hemsidan för **Internet@TV**.
 2. Välj önskat **Användarkonto** och tryck sedan på knappen **ENTER**
 - ✎ Om du vill skapa konto trycker du på den röda knappen så visas fönstret för att skapa konto. 3. Ange **Lösenord**.
 - ✎ Om inloggningen lyckades visas **Användarkonto** på skärmen.

Ställa in Internet@TV

Inställn.

Skapa ID och konfigurera inställningarna för Internet@TV från den här skärmen. Markera inställningarna med ▲ och ▼ och tryck sedan på knappen **ENTER** .

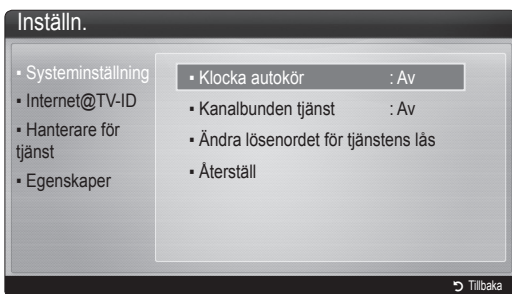

Systeminställning

Klocka autokör (Av / På): Aktivera/avaktivera ticker autorun när du slår på TV:n.

✎ Applikationen **Tid** tillhandahåller användbar information som nyheter, väder och aktiekurser. Applikationen **Tid** på **Internet@TV** måste laddas ner för att kunna använda den här funktionen.

✎ Du måste ha laddat ner applikationen **Tid** på **Internet@TV** för att kunna använda den här funktionen.

Kanalbunden tjänst (Av / På): Vissa applikationer med kanalstöd, såsom Internet-datatjänst, gör det möjligt för dig att öppna Internet-tjänsten samtidigt som du tittar på TV.

✎ Endast tillgängligt om det stöds av sändningsstationen.

Ändra lösenordet för tjänstens lås

✎ Standardlösenordet är inställt på "0-0-0-0."

✎ Om du har glömt lösenordet trycker du på fjärrkontrollens knappar i följande ordning, vilket återställer lösenordet till "0-0-0-0". **POWER (av)** → **MUTE** → 8 → 2 → 4 → **POWER (på)**.

Återställ: Återställer inställningarna för Internet@TV till fabriksstandard.

Internet@TV-ID

Du kan använda den här menyn när du skapar och tar bort konton. Du kan kontrollera kontot inklusive innehållssidans kontoinformation.

✎ Konto gäller endast internet@TV.

Skapa: Skapa ett konto och länka det till önskade tjänsteapplikationer.

✎ **OBS!**

- Du kan skapa max 10 konton.
- Maximalt antal tecken är 8.

Manager

– **Tjänsteplats:** Registrera inloggningsinformation för service-platser.

– **Ändra lösenord:** Ändra kontolösenord.

– **Ta bort:** Tar bort kontot.

■ **Hanterare för tjänst:** Tar bort och låser applikationer som är installerade på Internet@TV.

Lås: Lås applikationen.

✎ Öppning av en låst applikation kräver lösenord.

Ta bort: Ta bort applikationen.

■ **Egenskaper:** Visa information om Internet@TV. Använd alternativet **Kontrollera internetanslutningens hastighet** för att testa nätverksanslutningen.

Avancerade funktioner

Använda tjänsten Internet@TV

Samsung Apps

Samsung Apps är en lagringsplats för hämtning av applikationer som används på utrustning för Samsung TV/AV. Användare kan ha kul med ett stort utbud av olika innehåll, såsom videor, musik, foton, spel, användbar information etc. med hämtade applikationer.

Tilläggsapplikationer blir tillgängliga här efter.

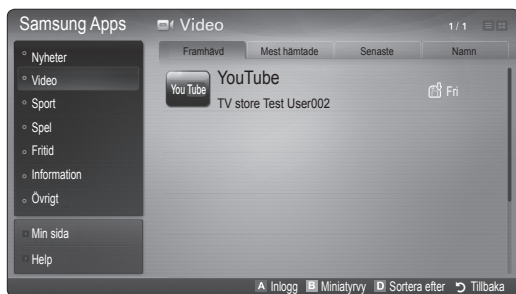

📎 Använda färgknappar med **Samsung AppS**.

- **🔴 Röd (Logga in):** Logga in på Internet-tjänsten.
- **🟢 Grön (Miniaturvy):** Ändra visningsläge.
- **🟡 Blå (Sortera efter):** Sortera widgets enligt **Aktuella**, **Mest hämtade**, **De senaste** eller **Namn**.
- **🏠 Tillbaka:** Går till föregående meny.

Använda Samsung Apps enligt kategori

Följande kategorier finns:

- **Nyheter:** Visar nyligen registrerade applikationer.
- **Video:** Visar olika videomedia, såsom filmer, TV-shower och korta videor.
- **Sport:** Visar olika sportmedia, såsom matchinformation, bilder och korta videor.
- **Spel:** Visar olika spel, såsom sudoku och schack.
- **Livsstil:** Inkluderar olika medietjänster, såsom musik, verktyg för personlig fotohantering och sociala nätverk, såsom Facebook och Twitter.
- **Information:** Inkluderar olika informationstjänster, såsom nyheter, börsen och vädret.
- **Övrigt:** Inkluderar övriga tjänster.
- **Min sida:** **Min sida** erbjuder information om redan installerade program på TV:n, som detaljerad information, hämtat innehåll etc. Detta kan medge radering eller låsning av program.
- **Hjälp:** Läs här först om du har frågor om Internet@TV.

Om AllShare

AllShare ansluter TV och mobiltelefoner och andra enheter som är kompatibla med din TV via ett nätverk. På din TV kan du visa inkommande samtal, SMS-meddelanden och scheman som är inställda på mobiltelefoner. Dessutom kan du spela upp medieinnehåll inklusive videor, foton och musik på dina mobiltelefoner eller andra enheter (exempelvis datorn), genom att styra dem på TV:n via nätverket. Dessutom kan du använda din TV som en skärm för mobiltelefonen när du söker efter en webbsida.

För mer information, besök webbsidan "www.samsung.com" eller kontakta ett kundcenter för Samsung. Den mobila enheten kan behöva ytterligare programinstallation. Mer information finns i respektive bruksanvisning för varje enhet.

Installera AllShare

Inställning

- **Meddel. (På / Av):** Aktiverar eller avaktiverar meddelandefunktionen (för inkommande samtal, SMS-meddelanden och scheman som är inlagda på dina mobiltelefoner).
 - **Media (På / Av):** Aktiverar eller avaktiverar mediafunktionen. När mediafunktionen är på visar den videor, bilder och musik från en mobiltelefon eller annan enhet som stöder AllShare.
 - **ScreenShare (På / Av):** Aktiverar eller avaktiverar funktionen för ScreenShare för användning av mobiltelefonen som en fjärrkontroll.
 - **TV-namn:** Ställer in TV-namn så att du enkelt kan hitta det på en mobil enhet.
- För mer information, se avsnittet "Om du väljer **Anv.inmatn.** kan du skriva in TV-namnet via tangentbordet på skärmen.



Meddel. / Media / ScreenShare

Visar en lista över mobiltelefoner eller anslutna enheter som har installerats med den här TV:n för användning med funktionen **Meddel.**, **Media** eller funktionen **ScreenShare**.

Funktionen **Media** är tillgänglig på andra mobila enheter som stöder AllShare.

- **Tillåts / Nekas:** Tillåter/nekas mobiltelefonen.
- **Ta bort:** Tar bort mobiltelefonen från listan.

Den här funktionen tar bara bort namnet på mobilen från listan. Om den borttagna mobila enheten slås på eller försöker att ansluta till TV:n kan den visas i listan igen.

Använda meddelandefunktionen

Med den här funktionen kan du visa inkommande samtal, innehåll i SMS-meddelanden och scheman som är inställda i mobiltelefonen via larmfönstret medan du tittar på TV.

OBS!

- Om du vill avaktivera larmfönstret ställer du in **Meddel.** till **Av** i **Inställning** för AllShare.
- Om du väljer **OK**, eller om du inte väljer **OK** när meddelandet har visats tre gånger, kommer meddelandet att tas bort. Meddelandet är inte borttaget från mobiltelefonen.
- Alarmfönstret kan visas under tiden du använder vissa program såsom **Media Play** etc. Om du vill visa innehållet för ett meddelande växlar du till TV-visningsläge.
- När det visas ett meddelande från en okänd mobiltelefon markerar du mobiltelefonen i meddelandemenyn i **AllShare** och sedan väljer du **Nekas** för att spärra telefonen.

Meddelandevy

Om ett nytt textmeddelande (SMS) kommer in medan du tittar på TV visas larmfönstret. Om du klickar på knappen OK visas innehållet i meddelandet.

Du kan konfigurera visningsinställningarna för SMS-meddelanden på dina mobiltelefoner. Mer information om arbetsgångar finns i mobiltelefonens bruksanvisning.

Vissa specialtecken kanske visas som blanksteg eller korrupta tecken.

Avancerade funktioner

Larm för inkommande samtal

Om ett samtal kommer in medan du tittar på TV visas larmfönstret.

Schemalägg larm

Medan du tittar på TV visas larmfönstret för att visa den registrerade händelsen.

- 📎 Du kan konfigurera visningsinställningarna för schemainnehåll på dina mobiltelefoner. Mer information om arbetsgångar finns i mobiltelefonens bruksanvisning.
- 📎 Vissa specialtecken kanske visas som blanksteg eller korrupta tecken.

Använda mediefunktionen

Ett larmfönster visas som informerar användaren att medieinnehållet (videor, foton, musik) som skickats från mobiltelefonen kommer att visas på TV:n. Innehållet spelas automatiskt upp 3 sekunder efter att larmfönstret visats. Om du trycker på knappen **RETURN** eller **EXIT** när larmfönstret visas, spelas inte medieinnehåll upp.

📎 OBS!

- Om mediefunktionen körs för första gången så visas ett varningsmeddelande. Tryck på knappen **ENTER**  för att välja **Tillåt**, sedan kan du använda mediefunktionen på den enheten.

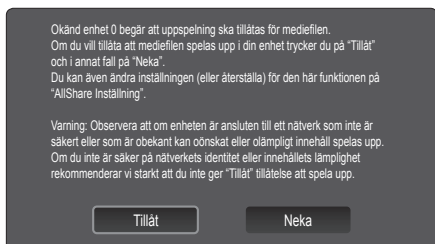

- För att slå av medieöverföringen från mobiltelefonen ska du ställa in **Media** till **Av** i inställningarna för **AllShare**.
- Innehållet kanske inte kan spelas upp på TV:n beroende på upplösning och format.
- Knapparna **ENTER**  och **◀ / ▶** kanske inte fungerar beroende på typen av medieinnehåll.
- Använda den mobila enheten för att styra uppspelning av media. Mer information finns i respektive bruksanvisning för mobiltelefonerna.
- När du vill spela upp medieinnehåll från datorn markerar du PC-ikonen på huvudskärmen för **AllShare**. Sedan ändras TV-menyn för **Media Play** automatiskt. Mer information finns i "Media Play" (s. 35).

Använda funktionen ScreenShare

ScreenShare visar samma webbsida som erbjuds i mobilen. Genom att använda ScreenShare, kan du öppna olika innehåll som finns sparade på en mobiltelefon. Bilden nedan visar exempelvis en åtkomstsida för innehåll från en mobil. Du kan läsa mobilens olika filer och visa telefonboken och kalendern på TV:n. I telefonboken kan du dessutom ringa ett samtal till en annan person, eller skicka till SMS.

📎 OBS!

- På en Samsung-mobil, måste ScreenShare vara installerat och stöd för applikationen verkställas; sedan kan du använda funktionen ScreenShare.
- Vilka knappar som finns tillgängliga på din fjärrkontroll kan variera för varje sida.
- **Doc Viewer** kan läsa filer i doc-format, men inte modifiera dem.
- Skärmbilden kan variera beroende på den anslutna enheten.



Använda Samsung-telefonen för att styra TV:n, bara

Innan du kan använda den här funktionen måste du ansluta till en Samsung mobiltelefon som stöder ScreenShare-funktioner. När du använder TV:n med mobiltelefonen stöds bara knapparna **POWER**, **—**, **▶**, **+**, **P**, **▲/▼** och **MUTE**.

- 📎 Även om du håller en kontrollknapp intryckt (kanal eller volym) på mobiltelefonen går värdet bara uppåt eller nedåt med en enhet.

Text-tv-funktion för analog kanal

Indexsidan på text-tv ger dig information om hur du använder tjänsten. Om text-tv-informationen ska visas korrekt måste kanalmottagningen vara stabil. Annars kanske information saknas eller så går det kanske inte att visa alla sidor.

 Du kan ändra text-tv-sidor genom att trycka på sifferknapparna på fjärrkontrollen.

- 1  (text-tv på/mix): Aktiverar text-tv-läget för aktuell kanal. Tryck på den igen för att överlappa text-tv:n med den aktuella TV-bilden.
- 2  (lagra): Lagrar text-tv-sidor.
- 3  (storlek): Tryck på den här knappen för att visa bokstäverna i dubbel storlek i skärmens övre del. För att visa på den nedre delen trycker du på den igen. För att återgå till normal visning trycker du på den igen.
- 4  (håll) Tryck på den här knappen för att hålla visningen av den aktuella sidan, ifall det finns flera underordnade sidor som följer automatiskt. Tryck på knappen igen för att ångra.
- 5 Färgade knappar (röd/grön/gul/blå): Om tv-sändaren använder FASTEXT-systemet, kommer de olika ämnena på en text-tv-sida att vara färgkodade. Du kan välja dem genom att trycka på de färgade knapparna. Tryck på den färgknapp som överensstämmer med ditt val. En ny färgkodad sida visas. Alternativen kan väljas på samma sätt. Om du vill visa föregående eller nästa sida trycker du på motsvarande färgade knapp.
- 6  (läge): Används för att välja text-tv-läget (LIST / FLOF). Om den trycks in i LIST-läget växlar läget till listsparläget. I läget för att spara lista kan du välja text-tv-sida genom att trycka på knappen  (lagra).
- 7  (underordnad sida) Visar den tillgängliga undersidan.

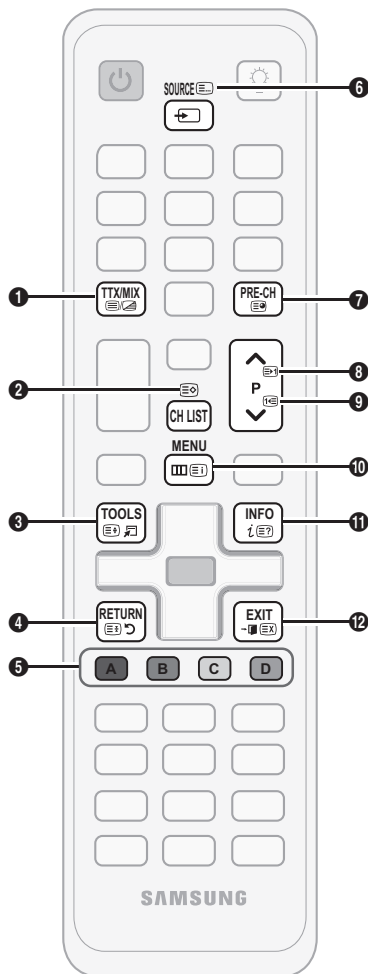

- 8  (sida upp): Visar den nya text-tv-sidan.
- 9  (sida ner): Visar den föregående text-tv-sidan.
- 10  (index): Används för att visa innehållet på sidan när du visar text-tv.
- 11  (visa): Används för att visa dold text (t.ex. svar på frågelekar). För att återgå till normal visning trycker du på den igen.
- 12  (avbryt): Krymper text-tv-visningen för att överlappa med aktuell sändning.

Typisk text-tv-sida

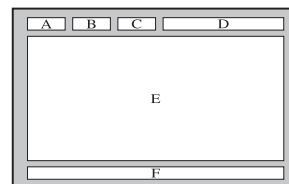

Del	Innehåll
A	Utvalda sidnummer.
B	TV-kanalens identitet.
C	Aktuellt sidnummer eller sökindikeringar.
D	Datum och tid.
E	Text.
F	Statusinformation. Text-tv-information.

Övrig information

Montera kablarna

Stativtyp

Lägg kablarna i kabelvindan så att kablarna inte är synliga genom det transparenta stativet.

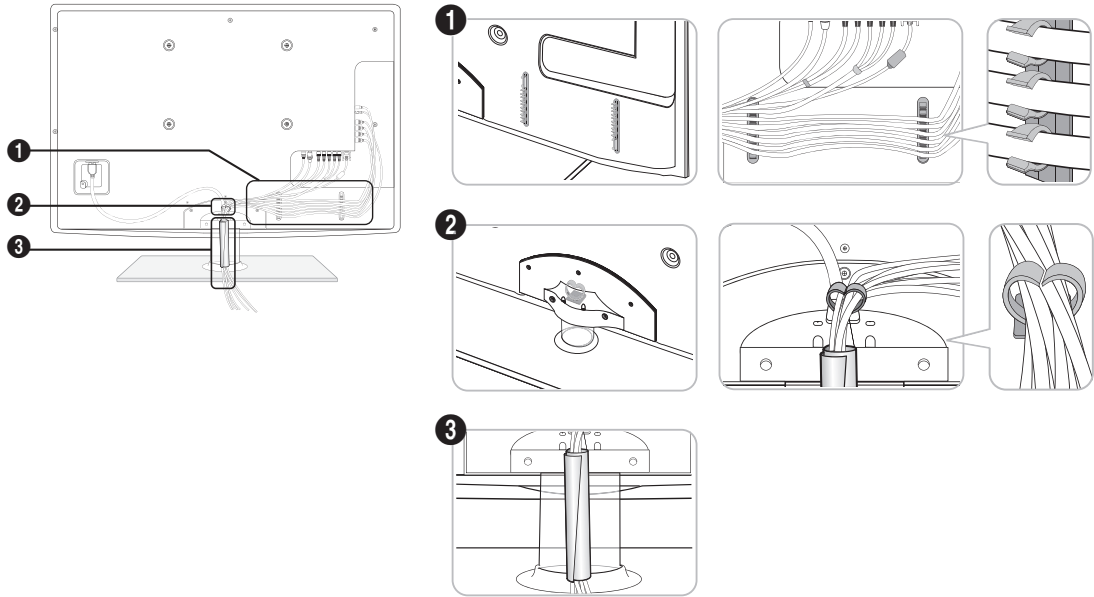

Väggmonteringstyp

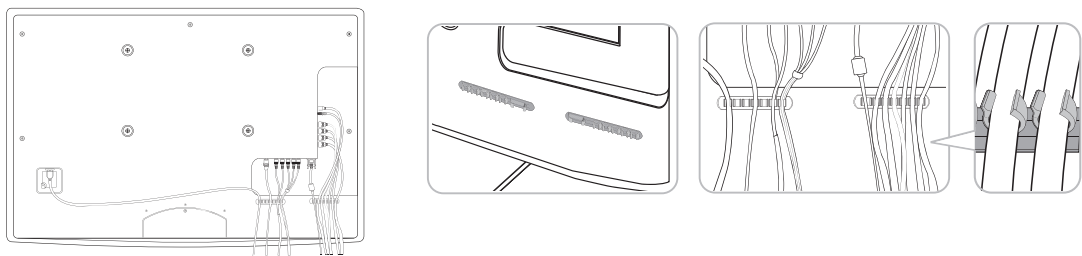

 Dra inte för hårt i kablarna när du organiserar dem. Det kan orsaka skador på produktens anslutningsterminaler.

Installera väggfästet

Montera fästet

När du installerar TV:n på en vägg ska du montera fästet så som visas på bilden.

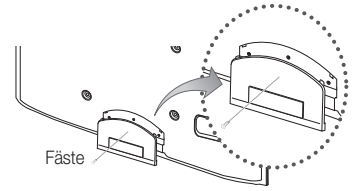

Koppla strömladden

När du installerar TV:n på en vägg ska du fästa strömladden så som visas på bilden.

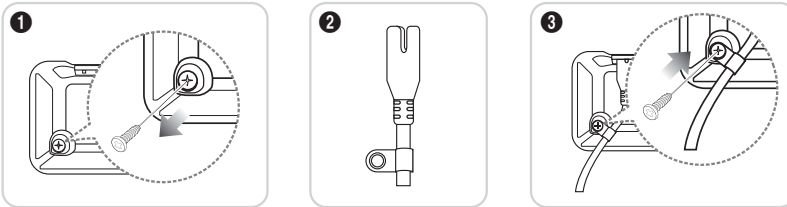

1. Ta bort skruven som visas i den första bilden ovan.
2. Fäst strömladdsklämman på strömladden.
3. Montera strömladdsklämman på TV:n med hjälp av den borttagna skruven, så som visas på bilden.

Förberedelse innan installation av väggstativ

Alternativ A. Installera SAMSUNG väggstativ

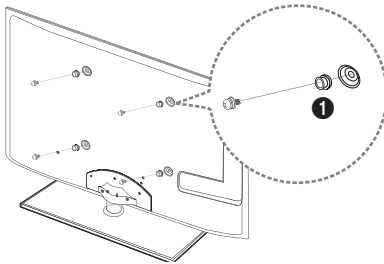

Alternativ B. Installera ett väggstativ från en annan tillverkare

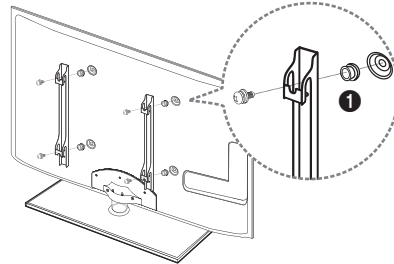

För att installera ett väggstativ ska du använda hållarringen **1**

Installera väggfästessatsen

Objekt för väggmontering (säljs separat) gör det möjligt för dig att montera TV:n på väggen.

För detaljerad information om hur du utför en väggmontering, se de medföljande anvisningarna för väggmontering. Kontakta en tekniker för montering av väggfästet.

Samsung Electronics är inte ansvariga för skador på produkten eller personlig skada på dig själv eller andra om du väljer att montera TV:n själv.

Övrig information

Specifikationer för väggmonteringssats (VESA)

🔪 Väggmonteringssatsen medföljer inte utan säljs separat.

Installera väggfästet på en fast vägg som är helt lodrät mot golvet. Vid montering i andra byggmaterial, kontakta närmaste återförsäljare. Om den har installerats i ett tak eller en vägg som lutar kan det resultera i allvarig personskada.

🔪 OBS!

- Standardmått för väggfästessatser visas i tabellen nedan.
- Vid köp av vår väggmonteringssats, medföljer en detaljerad installationsmanual och alla nödvändiga delar för montering.
- Använd inte skruvar som inte efterlever VESA-standard för skruvspecifikationer.
- Använd inte skruvar som är längre än standardmått eller inte uppfyller VESA-standardskruvspecifikationer. Skruvar som är för långa kan orsaka skada mot TV:ns insida.
- För väggmonteringar som inte efterlever VESA-standard för skruvspecifikationer kan skruvarnas längd variera beroende på specifikationerna.
- Fäst inte skruvarna för hårt, då det kan skada produkten eller göra att den ramlar ned och leda till personskada. Samsung ansvarar inte för den här typen av olyckor.
- Samsung ansvarar inte för produkt- eller personskada som uppstår till följd av att en väggmontering används som inte är VESA-certifierad eller om kunden underlåter att följa produktinstallationsbeskrivningarna.
- Montera inte TV:n i mer än 15 graders lutning.

Produktfamilj	tum	VESA-spec. (A * B)	Standardskruv	Kvantitet
LED-TV [Ultra-Slim]	19~22	75 X 75	M4	4
	23~29	200 X 100	M8	
	32~37	200 X 200		
	40~55	400 X 400		
	56~65	600 X 400		

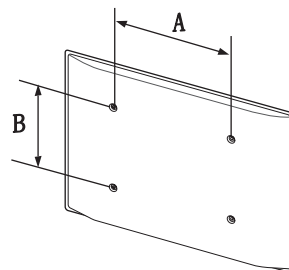

Installera inte väggmonteringssatsen när TV:n är påslagen. Det kan leda till personskada på grund av elektriska stötar.

Antistöld Kensington-lås

Kensingtonlåset tillhandahålls inte av Samsung. Det är en enhet som används för att fysiskt låsa systemet när det används på en allmän plats. Utseende och låsmetod kan variera beroende på tillverkare. Se bruksanvisningen som medföljer Kensington-låset för rätt användning.

 Titta efter symbolen "K" på TV:ns baksida. Intill symbolen "K" finns en Kensingtonskåra.

1. För in låsenheten i Kensington-låset på LED-TV:n **1** och vrid den i låsriktning **2**.
2. Anslut Kensington-låskabeln **3**.
3. Säkra Kensington-låset mot en skiva eller något annat tungt och fast föremål.

 Låsenheten måste köpas separat.

 Placeringen av Kensington-låset kan variera beroende på modell.

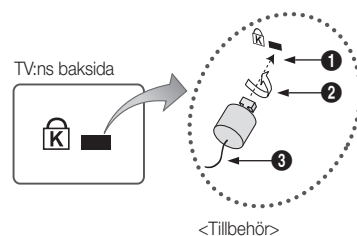

Montera TV:n mot väggen



Varning! Om du drar i, trycker på eller klättrar på TV:n kan det göra att den faller ned. Se till att barn inte hänger på eller ruckar på TV:n; om de gör det kan det göra att TV:n välter och detta kan leda till allvarlig skada eller till och med dödsfall. Följ alla säkerhetsanvisningar som medföljer i säkerhetsflyern. För ökad stabilitet, installera antifallenheten, enligt följande.

Så här gör du för att undvika att TV:n faller ned

1. Skruva i skruvarna ordentligt i klämmorna och dra åt dem mot väggen. Se till att skruvarna har skruvats fast ordentligt i väggen.

 Det kan krävas ytterligare material, såsom förankringar, beroende på typ av vägg.

 Eftersom nödvändiga klämmor, skruvar och band inte medföljer måste dessa köpas separat.

2. Ta bort skruvarna från TV:ns baksida i mitten, skruva fast dem i klämmorna och dra sedan åt skruvarna i TV:n igen.

 Skruvar kanske inte medföljer produkten. I det här fallet ska du köpa skruvar med följande specifikationer.

-  Specifikationer för skruvar
- För en 19 ~ 22 tums: M4
 - För en 23 ~ 65 tums: M8

3. Anslut klämmorna ordentligt mot TV:n och dra sedan åt med ett starkt band och knyt bandet ordentligt.

 **OBS!**

- Installera TV:n ordentligt mot väggen så att den inte faller ned baklänges.
- Det är säkert att ansluta bandet så att klämmorna som sitter fast i väggen är i samma nivå eller lägre än klämmorna som sitter fast i TV:n.
- Knyt upp bandet innan du flyttar på TV:n.

4. Se till att alla anslutningar sitter fast ordentligt. Kontrollera anslutningarna så att det inte finns risk att de släpper eller sitter för löst. Om du har några frågor angående säkerheten för dina anslutningar ska du kontakta en professionell fackman.

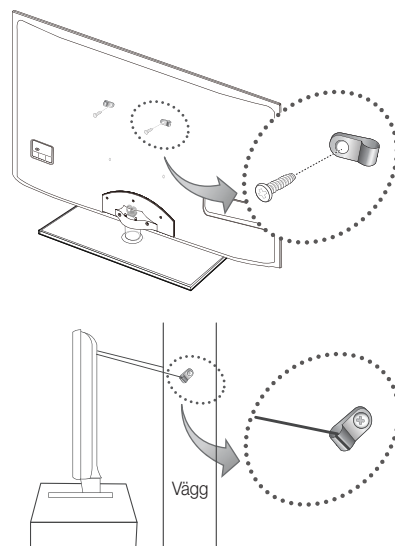

Övrig information

Felsökning

Läs listan först om du har några frågor om TV:n. Om ingen av de här felsökningstipsen stämmer, besök webbsidan "www.samsung.com", klicka på Support eller kontakta kundsupport på listan på sista sidan.

Problem	Lösningar och förklaringar
Bildkvalitet	Prova först av allt att utföra ett Bildtest för att bekräfta att TV:n visar testbilden korrekt. (gå till MENU - Support - Självdiagnos - Bildtest) (s. 26) Om testbilden visas korrekt kanske den dåliga bilden orsakats av källan eller signalen.
TV-bilden ser inte så bra ut som den gjorde i butiken.	<ul style="list-style-type: none">Om du har en analog kabelbox kan du uppgradera den till en digital box. Använd HDMI- eller komponentkabler för att få HD-kvalitet på bilden.Kabel-/satellitabonnet: Prova HD-stationer från kanalutbudet.Antennanslutning: Försök med HD-stationer efter att ha utfört autoprogram.  Många HD-kanaler skalas upp från SD-innehåll (Standard Definition).Ändra kabel-tv-boxens videoupplösning till 1080i eller 720p.Bekräfta att du tittar på TV på minsta rekommenderade avstånd baserat på storleken och definitionen av den signal du visar.
Bilden blir förvriden: makroblock, små block, prickar, pixligt	<ul style="list-style-type: none">Komprimering av videoinnehåll kan orsaka att bilden förvrids, speciellt på snabbt rörliga bilder, såsom idrott och actionfilmer.Låg signalnivå eller dålig kvalitet kan orsaka bildstörningar. Det här är inte ett problem med TV:n.
Färgen blir felaktig eller det visas ingen färg.	<ul style="list-style-type: none">Om du använder en komponentanslutning ska du se till att komponentkablarna är anslutna till rätt uttag. Felaktiga eller lösa anslutningar kan orsaka färgfel eller en tom skärm.
Det är dålig ljusstyrka på färgerna.	<ul style="list-style-type: none">Ändra alternativen för Bild i TV-menyn. (gå till läget Bild/Färg / Ljusstyrka / Skärpa) (s. 17)Ändra alternativen för Energispar i TV-menyn. (gå till MENU - Bild - Ekolösning - Energispar) (s. 17)Prova bildåterställning för att visa standardbildinställningen. (gå till MENU - Bild - Bildåterställning) (s. 20)
Det finns en liten prickad linje i skärmens kant.	<ul style="list-style-type: none">Om bildstorleken är inställd på Anpassa t. skärm ändrar du till 16:9. (s. 19)Ändra upplösningen för kabel-tv-box.
Bilden är svartvit.	<ul style="list-style-type: none">Om du använder en AV-kompositingång ska du ansluta videokabeln (gul) till det gröna uttaget på komponentingång 1 på TV:n.
När du byter kanaler fryser bilden eller förvrids och fördröjs.	<ul style="list-style-type: none">Om den är ansluten med kabelbox kan du prova att återställa kabelboxen. Anslut strömsladden igen och vänta tills kabelboxen startar om. Det kan ta upp till 20 minuter.Ställ in upplösningen för kabelboxen som 1080i eller 720p.
Ljudkvalitet	Först av allt, utför Ljudtest för att se att TV:ns ljud fungerar. (gå till MENU - Support - Självdiagnos - Ljudtest) (s. 26) Om ljudet är OK kan ljudproblemet ha orsakats av källan eller signalen.
Inget ljud eller för lågt ljud på maximal volym.	<ul style="list-style-type: none">Kontrollera volymen på den externa enhet som är ansluten till din TV.
Bilden är bra, men det hörs inget ljud.	<ul style="list-style-type: none">Ställ in alternativet Välj högtalare till TV-högtalare på ljudmenyn. (s. 21)Om du använder en extern enhet ska du se till att ljudkablarna är anslutna till rätt ljudingångar på TV:n.Om du använder en extern enhet ska du kontrollera enhetens ljudutgångsalternativ (du kanske exempelvis behöver ändra kabelboxens ljudalternativ till HDMI när du har en HDMI ansluten till din TV).Om du använder en DVI till HDMI-kabel krävs en separat ljudkabel.Om TV:n har ett hörlursuttag ska du se till att inget finns inkopplat i det.
Högtalarna avger fel ljud.	<ul style="list-style-type: none">Kontrollera kabelanslutningarna. Se till att videokabeln inte är ansluten till en ljudingång.För antenn-/kabelanslutning, kontrollera signalstyrkan. Låg signal kan orsaka förvridet ljud.

Problem	Lösningar och förklaringar
Ingen bild, ingen video	
Det går inte att slå på TV:n.	<ul style="list-style-type: none"> • Se till att strömsladden sitter i ordentligt i vägguttaget och TV:n. • Kontrollera att det finns ström i vägguttaget. • Prova att trycka på POWER-knappen på TV:n för att se till problemet inte ligger i fjärrkontrollen. Om TV:n slås på ska du se avsnittet "Fjärrkontrollen fungerar inte" nedan.
TV:n slås av automatiskt.	<ul style="list-style-type: none"> • Kontrollera om Sovtimer är inställd på Av i menyn Inställning. (s. 22) • Om det finns en anslutning mellan TV och dator ska du kontrollera datorns ströminställningar. • Se till att strömsladden sitter i ordentligt i vägguttaget och TV:n. • När du tittar på TV via en antenn- eller kabelanslutning slås TV:n av efter 10 - 15 minuter om det saknas signal.
Det finns ingen bild/video.	<ul style="list-style-type: none"> • Kontrollera kabelanslutningarna (ta ur och koppla in alla kablar på TV:n och de externa enheterna) • Ställ in din externa enhets (kabel-/digital-tv-box, DVD, Blu-ray etc) videoutgång för att matcha anslutningarna till TV-ingången. Om exempelvis en utgång för en extern enhet är HDMI, ska den anslutas till en HDMI-ingång på TV:n. • Se till att de anslutna enheterna är påslagna. • Se till att välja TV:ns rätta källa genom att trycka på knappen SOURCE på TV:ns fjärrkontroll.
RF-anslutning (kabel/antenn)	
TV:n tar inte emot alla kanaler.	<ul style="list-style-type: none"> • Se till att antennkabeln är korrekt ansluten. • Försök med Plug & Play (initial installation) för att lägga till tillgängliga kanaler i kanallistan. Gå till MENU - Inställning - Plug & Play (initial inställning) och vänta på att alla tillgängliga kanaler ska lagras (s. 7). • Verifiera att antennen sitter rätt placerad.
Bilden blir förvriden: makroblock, små block, prickar, pixligt	<ul style="list-style-type: none"> • Komprimering av videoinnehåll kan orsaka att bilden förvrids, speciellt på snabbt rörliga bilder, såsom idrott och actionfilmer. • Låg signal kan orsaka förvriden bild. Det här är inte ett problem med TV:n.
PC-anslutning	
Meddelandet "Ej tillgängligt läge" visas.	<ul style="list-style-type: none"> • Ställ in datorns utgående upplösning och frekvens så att det matchar upplösningen som stöds av TV:n. (s. 27)
"PC" visas alltid i källistan, även om en dator inte är ansluten.	<ul style="list-style-type: none"> • Detta är normalt: "PC" visas alltid i källistan, även om en dator inte är ansluten.
Videon är bra, men det hörs inget ljud.	<ul style="list-style-type: none"> • Om du använder en HDMI-anslutning ska du kontrollera ljudutgångsinställningen på din dator.
Nätverksanslutning (beroende på modeller)	
Fel för trådlös nätverksanslutning.	<ul style="list-style-type: none"> • Samsungs trådlösa USB-dongel krävs för att använda det trådlösa nätverket. • Kontrollera att nätverksanslutningen är inställd som Trådlös (s. 30). • Se till att TV:n ska anslutas till en trådlös IP-router.

Övrig information

Problem	Lösningar och förklaringar
Övrigt	
Bilden går inte att visa på helskärm.	<ul style="list-style-type: none"> • HD-kanaler har svarta streck på båda sidor om skärmen vid visning av uppskalat SD-innehåll (4:3). • Svarta streck uppe och nere visas på filmer som har bildförhållande som skiljer sig från din TV. • Justera alternativet för bildstorlek på din externa enhet eller TV till helskärm.
Fjärrkontrollen fungerar inte.	<ul style="list-style-type: none"> • Byt fjärrkontrollens batterier och sätt polerna (+/-) åt rätt håll. • Rengör sensorns sändningsfönster på fjärrkontrollen. • Prova att rikta fjärrkontrollen direkt mot TV på 5-6 fots avstånd.
Kabelboxens fjärrkontroll slås inte TV:n på eller av, eller så justeras inte volymen.	<ul style="list-style-type: none"> • Programmera kabel-tv-boxens fjärrkontroll så att den även fungerar till TV:n. Mer information om SAMSUNG TV-kod finns i bruksanvisningen till kabel-tv-boxen.
Meddelandet "Ej tillgängligt läge" visas.	<ul style="list-style-type: none"> • Kontrollera vilken upplösning som stöds för TV:n och justera den externa enhetens utgående upplösning i enlighet med det. Se inställningarna för upplösning på sidan 27 i den här bruksanvisningen.
Det utsöndras en plastodör från TV:n.	<ul style="list-style-type: none"> • Den här lukten är helt normal och försvinner med tiden.
TV:ns Signalinformation är inte tillgänglig i den självdiagnostiska testmenyn.	<ul style="list-style-type: none"> • Den här funktionen är endast tillgänglig med digitala kanaler med en antennanslutning / RF / Coax. (s. 26)
TV:n lutar åt sidan.	<ul style="list-style-type: none"> • Ta bort stativbasen från TV:n och montera på nytt.
Det är svårt att montera stativbasen.	<ul style="list-style-type: none"> • Kontrollera att TV:n är placerad på ett plant underlag. Använd en magnetskruvmejsel om du inte kan ta bort skruvarna från TV:n.
Kanalmenyn är gråmarkerad. (ej tillgänglig)	<ul style="list-style-type: none"> • Menyn Kanal är endast tillgänglig när TV-källa är vald.
Dina inställningar försvinner efter 30 minuter eller varje gång TV:n slås av.	<ul style="list-style-type: none"> • Om TV:n är i läget Butiksdemo kommer ljud- och bildinställningar att återställas var 30:e minut. Ändra inställningarna från Butiksdemo till Hemmabruk i uppgiften för Plug & Play (initial installation). Tryck på SOURCE-knappen för att välja TV-läget och gå till MENU → Inställning → Plug & Play (initial inställning) → ENTER  (s. 7).
Oavbruten ljud- eller videoförlust.	<ul style="list-style-type: none"> • Kontrollera kabelanslutningar och anslut igen. • Avbrott på ljud eller video kan orsakas av att man använder alltför starka eller tjocka kablar. Kontrollera att kablarna är tillräckligt flexibla för att användas en längre tid. Vid väggmontering rekommenderar vi att du använder kablar med 90 graders anslutare.
Du ser små partiklar när du tittar nära i TV:ns kanter.	<ul style="list-style-type: none"> • Det är en del av produktens design och inte något fel.
Menyn BIB är inte tillgänglig.	<ul style="list-style-type: none"> • BIB-funktionaliteten är endast tillgänglig när du tittar på en HDMI-, PC- eller komponentkälla (s. 25).
Meddelandet "Förvärgd signal" eller "Svag signal/ingen signal" visas.	<ul style="list-style-type: none"> • Om du använder ett CAM CARD (CI/CI+), ska du kontrollera att det är installerat i den gemensamma gränssnittsplatsen. • Om det fortfarande förekommer problem drar du ur CAM CARD från TV:n och för in det i kortplatsen igen.
Du slog av TV:n för 45 minuter sedan och sedan slogs den på igen.	<ul style="list-style-type: none"> • Det är normalt. TV:n har OTA-funktion (Over The Aerial) och driver sig själv för att uppdatera firmware som hämtas under tiden du tittar på TV.
Det finns återkommande bild-/ljudproblem.	<ul style="list-style-type: none"> • Kontrollera och ändra signal/källa.
En reaktion kan inträffa mellan gummidynorna på basstativet och det översta lagret på vissa möbler.	<ul style="list-style-type: none"> • För att förhindra detta ska du använda dynor på den yta på TV:n som kommer i direkt kontakt med möbler.

 TFT LED-panelen har en panel som består av underpixlar som kräver sofistikerad teknik för produktionen. Det kan dock finnas några få mörka eller ljusa pixlar på skärmen. Dessa pixlar har ingen inverkan på produktens prestanda.

Licens



TheaterSound, SRS and the  symbol are trademarks of SRS Labs, Inc. TheaterSound technology is incorporated under licence from SRS Lab, Inc.



Tillverkas på licens av Dolby Laboratories. Dolby och den dubbla D-symbolen är varumärken som tillhör Dolby Laboratories.



Manufactured under licence under U.S. Patent #'s: 5,451,942; 5,956,674; 5,974,380; 5,978,762; 6,487,535 & other U.S. and worldwide patents issued & pending. DTS and the Symbol are registered trademarks. & DTS 2.0+ Digital Out and the DTS logos are trademarks of DTS, Inc. Product Includes software. © DTS, Inc. All Rights Reserved.



DivX Certified to play DivX video up to HD 1080p, including premium content.

ABOUT DIVX VIDEO: DivX® is a digital video format created by DivX, Inc. This is an official DivX Certified device that plays DivX video. Visit www.divx.com for more information and software tools to convert your files into DivX video.

ABOUT DIVX VIDEO-ON-DEMAND: This DivX Certified® device must be registered in order to play DivX Video-on-Demand (VOD) content.

To generate the registration code, locate the DivX VOD section in the device setup menu.

Go to vod.divx.com with this code to complete the registration process and learn more about DivX VOD. Pat. 7,295,673; 7,460,688; 7,519,274

Övrig information

Specifikationer

Panel	1920 x 1080 @ 60 Hz		
Miljöfaktorer	10 °C till 40 °C (50°F till 104°F)		
Temperatur vid drift	10% till 80%, icke kondenserande		
Luftfuktighet vid drift	-20°C till 45°C (-4°F till 113°F)		
Temperatur vid förvaring	5 % till 95 %, icke kondenserande		
Luftfuktighet vid förvaring	Analog: B/G, D/K, L, I (beroende på val av land)		
TV-system	Digital: DVB-T/DVB-C		
Färg-/videosystem	Analog: PAL, SECAM, NTSC-4.43, NTSC-3.58, PAL60		
	Digital: MPEG-2 MP@ML, MPEG-4, H.264/AVC MP@L3, MP@L4.0, HP@L4.0		
Ljudsystem	BG. OK NICAM. MPEGI		
HDMI IN 1 - 4	Video: 1080 24p, 1080p, 1080i, 720p 576p, 576i, 480p, 480i		
	Ljud: 2Ch linjär PCM 32/44.1/48kHz, 16/20/24 bitar.		
	Analog ljudingång (endast HDMI IN1)		
	PC-ingång (endast HDMI IN1)		
Vridstativ (Vänster och höger)	-20° ~ 20°		
Modellnamn	UE32C6705 UE32C6715 UE32C6735 UE32C6745	UE37C6705 UE37C6715 UE37C6735 UE37C6745	
Skärmstorlek (Diagonal)	32 tum	37 tum	
Ljud (Utgång)	10W x 2		
Mått (BxDxH)	771 X 29,9 X 480 mm		894 X 29,9 X 550 mm
Stomme	771 X 240 X 543 mm		894 X 255 X 614 mm
Med stativ			
Vikt	8,3 kg		10,8 kg
Utan stativ	11,1 kg		14,4 kg
Med stativ			
Modellnamn	UE40C6705 UE40C6715 UE40C6735 UE40C6745	UE46C6705 UE46C6715 UE46C6735 UE46C6745	UE55C6705 UE55C6715 UE55C6735 UE55C6745
Skärmstorlek (Diagonal)	40 tum	46 tum	55 tum
Ljud (Utgång)	10W x 2		15W x 2
Mått (BxDxH)	958 X 29,9 X 585 mm		1284 X 29,9 X 768 mm
Stomme	958 X 255 X 649 mm		1284 X 305 X 833 mm
Med stativ			
Vikt	12,3 kg		20,4 kg
Utan stativ	15,9 kg		25,1 kg
Med stativ			

 Design och specifikationer kan ändras utan föregående meddelande.

 Effektspecifikationer och effektförbrukningen finns på etiketten som sitter på produkten.

Index

A			G			P		
AllShare	49		Grundvy	40		Plug & Play	7	
Ändra namn	11					Programuppgradering	26	
Ändra PIN	23		H			R		
Ansluta till en dator	27		HDMI	8, 42		Redigera kanaler	16	
Ansluta till en ljudenhet	10		Hemmabio	10, 42		Rotera	41	
Antenn	14		Hörlurar	10		S		
Anynet+	42		Hudfärg	18		Signalinformation	26	
AUDIO OUT	10		I			Självdiagnos	26	
Autojustering	20		Installationsområde	2		Skärpa	17	
Automatisk volym	21		Internet@TV	46		Sovtimer	22	
B			K			Specifikationer	56	
Bakgrundsmusik	41		Kabelvinda	4, 52		Spelar in	44	
Balans V/H:	20		Källista	11		Språk	24	
Batterier	6		Kanalmenyn	14		Ställa in nätverk	29	
BIB (Bild i bild)	25		Klocka	22		Standbyläge	5	
Bildspel	39		L			Strömindikator	5	
Bildstorlek	19, 41		Läget Endast RGB	18		Svårtningsnivå	18	
C			Lås	16		Symbol	3	
Component	9		Licens	59		T		
D			Ljusstyrka	17		Timer	23	
DIGITAL AUDIO OUT	10, 42		Lösenord	47		Titel	40	
DivX® VOD	41		M			TV-högtalare	21	
D-sub	27		Markera alla	16		U		
Dynamisk	17		Media Play	35		Undertext	24	
Dynamisk kontrast	18		Melodi	25		Uppreppningsläge	41	
E			Menytransparens	25		USB-enhet	26, 35	
Ekosensor	17		Mottagare	44		V		
Energispar	17		Musik	39		Väggmontering	53	
Equalizer	20		N			Välj högtalare	21	
Extern högtalare	21		Nätverksanslutning	28		Varm	19	
F			Navigera	12		Verktyg	3	
Färgton	19		O			Videobandspelare	9	
Fäste	53		ON-/OFF-knapp	6		Videofomat	38	
Favourites Channel	14		Optimal upplösning	27		Videor	37	
Felsökning	56		P			Vitbalans	18	
Filmläge	19		R			Volym	5	
Fininst.	17		S			T		
Fjärrkontroll	6		H			Timer	23	
Förstärk:	20		I			Titel	40	
Foton	39		L			TV-högtalare	21	
Frekvens	14		Läget Endast RGB			U		
			Lås			Undertext	24	
			Licens			Uppreppningsläge	41	
			Ljusstyrka			USB-enhet	26, 35	
			Lösenord			V		
			Markera alla			Väggmontering	53	
			Media Play			Välj högtalare	21	
			Melodi			Varm	19	
			Menytransparens			Verktyg	3	
			Mottagare			Videobandspelare	9	
			Musik			Videofomat	38	
			Nätverksanslutning			Videor	37	
			Navigera			Vitbalans	18	
			ON-/OFF-knapp			Volym	5	
			Optimal upplösning			T		
			Plug & Play			Timer	23	
			Programuppgradering			Titel	40	
			Rotera			TV-högtalare	21	
			Redigera kanaler			U		
			Rotera			Undertext	24	
			Sovtimer			Uppreppningsläge	41	
			Specifikationer			USB-enhet	26, 35	
			Spelar in			V		
			Språk			Väggmontering	53	
			Ställa in nätverk			Välj högtalare	21	
			Standbyläge			Varm	19	
			Strömindikator			Verktyg	3	
			Svårtningsnivå			Videobandspelare	9	
			Symbol			Videofomat	38	
			Timer			Videor	37	
			Titel			Vitbalans	18	
			TV-högtalare			Volym	5	

Figurer og illustrationer i denne brugervejledning er kun til reference og kan afvige fra produktets virkelige udseende. Produktdesign og -specifikationer kan ændres uden forudgående varsel.

Bemærkning om digitalt tv

1. Funktioner i forbindelse med digitalt tv (DVB) er kun tilgængelige i lande/områder, hvor der udsendes digitale, terrestriske DVB-T (MPEG2 og MPEG4 AVC) udsendelser, eller hvor du har adgang til en kompatibel DVB-C (MPEG2 og MPEG4 AAC) kabel-tv-tjeneste. Spørg din lokale forhandler om muligheden for at modtage DVB-T- eller DVB-C-signaler.
2. DVB-T er den europæiske konsortiumstandard for udsendelse af digitalt terrestrisk tv, og DVB-C er standarden for udsendelse af digitalt tv via kabel. Men en række forskellige funktioner, som f.eks. EPG (Electric Programme Guide), VOD (Video On Demand) mv., er ikke inkluderet i denne specifikation. Derfor fungerer de ikke i øjeblikket.
3. Selvom dette tv opfylder de nyeste DVB-T- og DVB-C-standarder pr. [august 2008], kan kompatibilitet med fremtidigt digitalt terrestrisk tv (DVB-T) og kabel-tv (DVB-C) ikke garanteres.
4. Afhængigt af de lande/områder, hvor dette tv-apparat anvendes, opkræver visse kabel-tv-operatører et ekstra gebyr for en sådan tjeneste, og du skal muligvis acceptere deres vilkår og betingelser for deres virksomhed.
5. Visse digital tv-funktioner er ikke tilgængelige i visse lande eller områder, og DVB-C fungerer måske ikke korrekt med nogle leverandører.
6. For flere informationer bedes du kontakte dit lokale Samsung kundeservicecenter.
 - Tv'ets modtagelseskvalitet er muligvis påvirket på grund af de forskellige landes udsendelsesmetoder. Kontakt SAMSUNG-forhandleren eller Samsungs Kundeservice for at undersøge, om tv'ets ydelse kan forbedres ved at omkonfigurere tv'ets opsætning.

Advarsel om stillbilleder

Undgå at vise stillbilleder (f.eks. jpeg-billedfiler) eller stillbilleder (f.eks. tv-programmets logo, panorama- eller 4:3-billedformater, børns- eller nyhedsbælke nederst på skærmen osv.) på skærmen. En konstant visning af stillbilleder kan medføre skyggeeffekter på LED-skærmen, som påvirker billedkvaliteten. For at nedsætte risikoen for denne påvirkning skal du følge nedenstående anbefalinger:

- Undgå at vise samme tv-kanal i længere tid ad gangen.
- Prøv altid at vise et billede på fuld skærm, brug menuen for tv'ets indstillede billedformat for at få den bedste overensstemmelse.
- Reducer lysstyrke- og kontrastværdierne til et minimum for at opnå den ønskede billedkvalitet, da værdier herover kan øge udrændingsprocessen.
- Brug alle de tv-funktioner, der er udviklet til at reducere billedindbrænding og skærmudbrænding, hyppigt. Der henvises til det relevante afsnit i brugervejledningen for flere informationer.

Sikring af installationspladsen

Bevar de krævede afstande mellem produktet og andre genstande (f.eks. væg) for at sikre korrekt ventilation. I modsat fald kan det medføre brand eller et problem med produktet pga. en øget indre temperatur i produktet.

- Når du anvender et stativ eller vægbeslag, bør du kun anvende dele leveret af Samsung Electronics.
 - Hvis du anvender dele leveret af en anden producent, kan det medføre problemer med produktet eller personskade, fordi produktet falder ned eller vælter.

• Udseendet kan være anderledes. Det afhænger af produktet.

Montering med stativ.

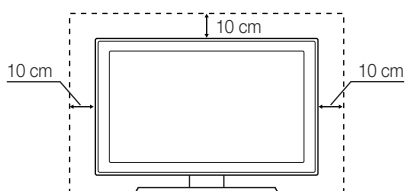

Montering med vægbeslag.

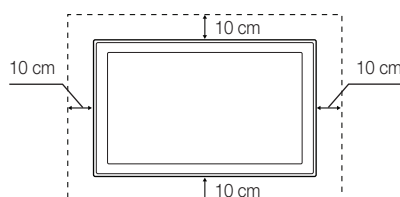

Korrekt bortskaffelse af dette produkt (Waste Electrical & Electronic Equipment) (Gælder i EU og andre europæiske lande med separate indsamlingssystemer)

Mærkning af produktet, tilbehør eller litteratur angiver, at produktet og dets elektroniske tilbehør (dvs. oplader, hovedtelefon, USB-kabel) ikke må bortskaffes sammen med andet husholdningsaffald efter endt brugstid. For at forhindre mulig skade på miljøet eller menneskers sundhed pga. ukontrolleret affaldsbortskaffelse bedes du adskille disse elementer fra andre typer affald og genbruge dem ansvarligt for at fremme vedvarende genbrug af materielle ressourcer. Husholdninger bør kontakte enten den forhandler, hvor produktet blev købt, eller de lokale myndigheder for detaljerede oplysninger om, hvordan og hvor de kan aflevere disse elementer for miljørigtig genbrug. Virksomheder bør kontakte deres leverandør og undersøge betingelser og vilkår i indkøbsaftalen. Dette produkt og dets elektroniske tilbehør bør ikke blandes med andet kommercielt affald.



Korrekt bortskaffelse af batterierne i dette produkt (Gælder i EU og andre europæiske lande med separate batteriindsamlingssystemer)

Mærkningen af batteriet, vejledningen eller emballagen angiver, at batterierne indeholdt i dette produkt ikke må bortskaffes sammen med andet husholdningsaffald efter endt brugstid. Hvis mærkningen omfatter de kemiske symboler Hg, Cd eller Pb skal dette forstås som en angivelse af, at batteriet indeholder kviksølv, kadmium eller bly over referenceniveauerne i direktiv 2006/66/EF. Hvis batterierne ikke bortskaffes korrekt, kan disse stoffer skade menneskers sundhed eller miljøet. For at beskytte naturressourcer og fremme genanvendelse af materialer skal du adskille batterierne fra andre typer affald og aflevere dem til genbrug igennem det lokale, gratis retursystem.

Indhold

Sådan kommer du i gang

4

- 4 Tilbehør
- 5 Kontrolpanelet
- 6 Fjernbetjeningen
- 7 Tilslutning til en antenne
- 7 Plug & Play-funktionen (første opsætning)

Tilslutninger

8

- 8 Tilslutning til en AV-enhed
- 10 Tilslutning til en lydenhed
- 11 Ændring af indgangskilde

Grundlæggende funktioner

12

- 12 Sådan navigerer du i menuerne
- 12 Brug af knappen **INFO** (Nu og næste vejledning)
- 12 Planlægning af det, du vil se
- 14 Menuen Kanal
- 17 Menuen Billede
- 20 Menuen Lyd
- 22 Menuen Indstillinger
- 26 Menuen Support

Avancerede funktioner

27

- 27 Tilslutning til en pc
- 28 Netværksforbindelse
- 35 Media Play
- 42 Anynet+
- 46 Internet@TV
- 49 AllShare

Andre informationer

51

- 51 Tekst-tv-funktion for analog kanal
- 52 Samling af kablerne
- 53 Installation af vægbeslag
- 55 Kensington-tyverisikring
- 55 Fastgørelse af tv'et til væggen
- 56 Fejlfinding
- 60 Specifikationer
- 61 Indeks

Kontroller symbolet!



Denne funktion kan anvendes, hvis du trykker på knappen TOOLS på fjernbetjeningen.



Bemærk



One-Touch-knap

Sådan kommer du i gang

Tilbehør

- Kontroller, at følgende dele leveres sammen med dit LED-tv. Kontakt forhandleren, hvis der mangler nogle dele.
- Farve og form på elementer kan variere fra model til model.
- Kabler, der ikke følger med i pakken, kan anskaffes separat.

- Fjernbetjening og batterier (2 x AAA)
- Garantibevis/sikkerhedsvejledning (ikke tilgængelig alle steder)
- Rengøringsklud
- Brugervejledning
- Netledning

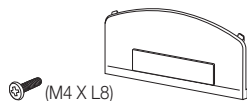

- Blanking-beslag og skrue (x 1)



- Holderring (4 stk.)



- Kabelholdersokkel

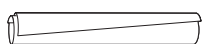

- Kabelbånd



- Kabelholder (3 stk.)



- Klamme til strømledning



- Komponentadapter



- AV-adapter



- SCART-adapter

Se den separate vejledning for montering af stativet.

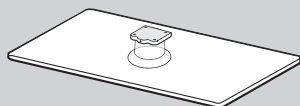

- Stativ (1 stk.)

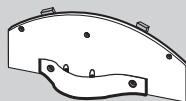

- Sokkel (1 stk.)



(M4 X L12)

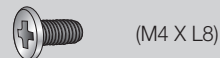

(M4 X L8)

- Skruer (10 stk.)

Se den separate vejledning for montering af stativet.

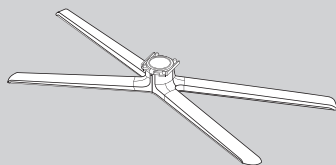

- Stativ (1 stk.)

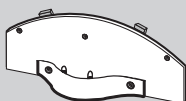

- Sokkel (1 stk.)



(M4 X L8)

- Skruer (9 stk.)

- For den bedste kabelforbindelse til dette produkt, skal du være sikker på, at du bruger kabler med en maksimal tykkelse som anført nedenfor:

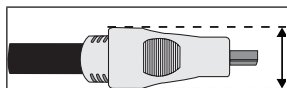

- Maksimal tykkelse - 14 mm

Kontrolpanelet

📎 Produktets farve og form kan variere fra model til model.

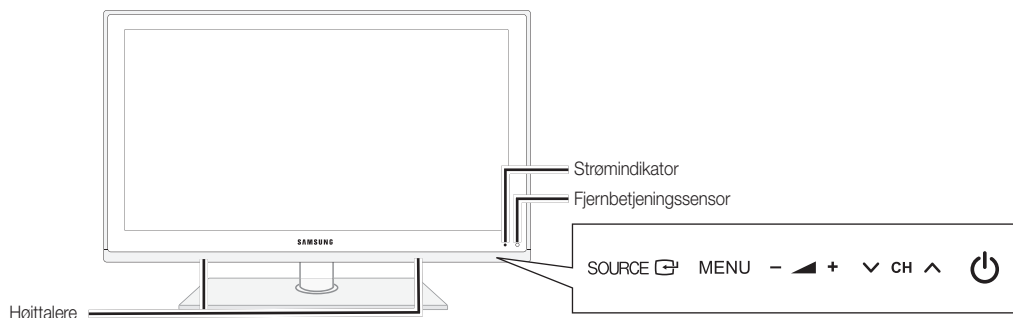

Strømindikator	Blinker og slukkes, når der er tændt, og lyser i standbytilstand.
Fjernbetjeningssensor	Ret fjernbetjeningen mod dette sted på dit tv.
SOURCE	Skifter mellem alle tilgængelige indgangskilder. Brug denne knap på skærmmenuen, som når du trykker på knappen ENTER på fjernbetjeningen.
MENU	Viser en skærmmenu (OSD = On Screen Display) med tv'ets funktioner.
- +	Justerer lydstyrken. På skærmmenuen skal du bruge knapperne - +, ligesom du bruger knapperne og på fjernbetjeningen.
CH	Skifter kanal. På skærmmenuen skal du bruge knapperne CH , ligesom du bruger knapperne og på fjernbetjeningen.
(Power)	Tænder og slukker for tv'et.

Standby-tilstand

Tv'et må ikke være i standby i længere tid ad gangen (for eksempel mens du er på ferie). Der bruges stadig en lille smule strøm, når strømknappen er slukket. Det er bedst at tage ledningen ud.

Sådan kommer du i gang

Fjernbetjening

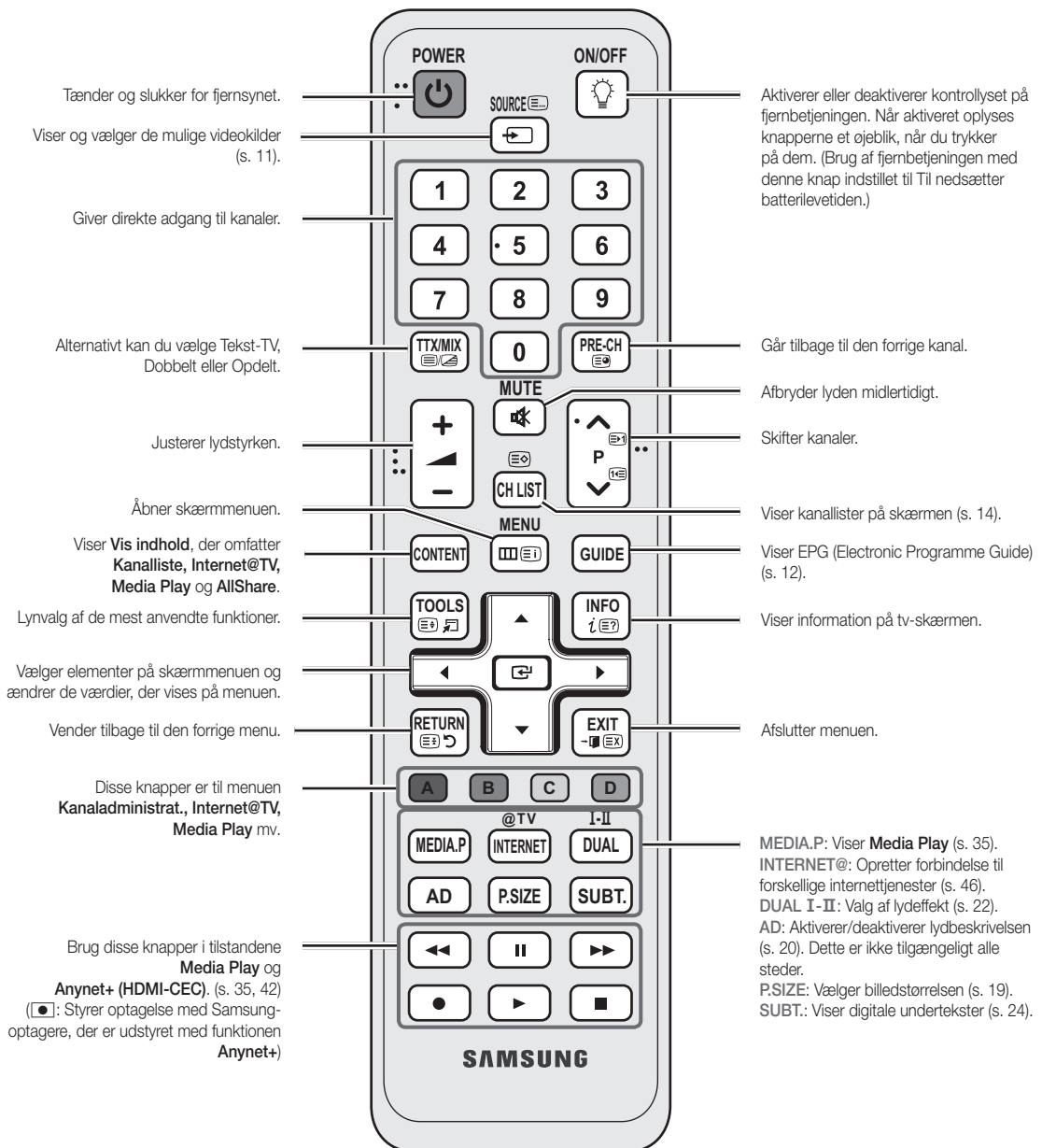

Montering af batterier (Batteristørrelse: AAA)

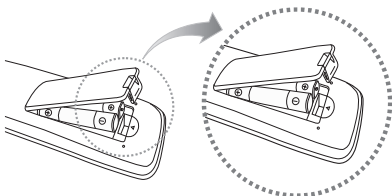

BEMÆRK

- Brug fjernbetjeningen inden for en afstand på ca. 7 m fra tv-apparatet.
- Stærkt lys kan påvirke fjernbetjeningens ydelse. Undgå at bruge fjernbetjeningen i nærheden af fluorescerende lys eller neonskilte.
- Farve og form kan variere fra model til model.

Tilslutning til en antenne

Når du første gang tænder for dit tv, aktiveres de grundlæggende indstillinger automatisk.



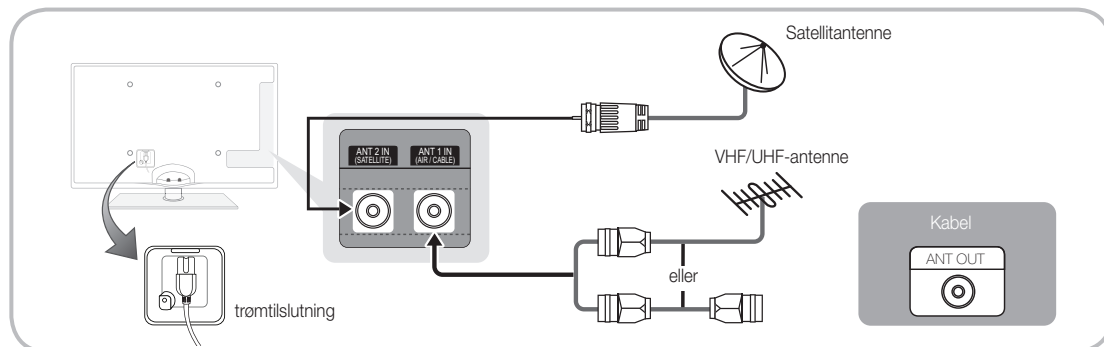









 Forudindstilling: Tilslutning til stikkontakten og antennen.



Plug & Play-funktionen (første opsætning)

Når du tænder for tv'et første gang, viser en række instruktioner på skærmen, som hjælper dig med at konfigurere de grundlæggende indstillinger. Tryk på knappen **POWER** . **Plug & Play**-funktionen er kun tilgængelig, når **Input** er indstillet på **TV**.

 Tryk på den røde knap for at vende tilbage til forrige trin.

1	Valg af et sprog	Tryk på knappen ▲ eller ▼ , og tryk derefter på knappen ENTER  . Vælg det ønskede sprog til skærmmenuen (OSD = On Screen Display).	
2	Valg af tilstanden Butiksdemo eller Hjemmebrug	Tryk på knappen ◀ eller ▶ , og tryk derefter på knappen ENTER  . <ul style="list-style-type: none"> Vælg tilstanden Hjemmebrug. Butiksdemo er til brug i butikker. Sæt enhedens indstillinger tilbage fra Butiksdemo til Hjemmebrug (standard): Tryk på lydstyrkeknappen på tv'et. Når skærmmenuens lydstyrke vises, skal du trykke på og holde knappen MENU inde i 5 sek. 	
3	Valg af et land	Tryk på knappen ▲ eller ▼ , og tryk derefter på knappen ENTER  . Vælg det relevante land.	
4	Valg af en antenne	Tryk på knappen ▲ eller ▼ , og tryk derefter på knappen ENTER  . Vælg Luft , Kabel eller Satellit .	
5	Valg af en kanal.	Tryk på knappen ▲ eller ▼ , og tryk derefter på knappen ENTER  . Vælg den kanalkilde, der skal gemmes. Når du indstiller antennekilden til Kabel , vises et trin, hvor du kan tildele talværdier (kanalfrekvenser) til kanalerne. For flere informationer skal du se Kanal → Auto-lagring (s. 14).  Når du vælger Luft eller Kabel først: Når alle Luft eller Kabel -kanaler er lagret, vises trinnet for lagring af Satellite Satellit -kanaler.  Når du vælger Satellit først: Når alle Luft eller Kabel -kanaler er lagret, vises trinnet for lagring af Satellit -kanaler.  Tryk når som helst på knappen ENTER  for at afbryde lagringsprocessen.	
6	Indstilling af Urtilstand	Indstiller Urtilstand automatisk eller manuelt. Tryk på knappen ▲ eller ▼ for at vælge Auto , og tryk derefter på knappen ENTER  .	
7	Tidszone	Tryk på knappen ▲ eller ▼ for at vælge din tidszone, og tryk derefter på knappen ENTER  . (afhængigt af land)	
8	Visning af HD-tilslutningsvejledning .	Tilslutningsmetoden for den bedste HD-skærmbildegængelse vises.	
9	Få glæde af dit tv.	Tryk på knappen ENTER  .	

Hvis du ønsker at nulstille denne funktion...

Vælg **Indstillinger - Plug & Play** (første opsætning). Indtast din fircifrede PIN-kode. Standard-PIN-koden er "0-0-0-0". Hvis du vil ændre PIN-koden, skal du anvende funktionen **Skift PIN**.

Brug af et HDMI- eller HDMI/DVI-kabel: HD-tilslutning (op til 1080p)

Tilgængelige enheder: Dvd, blu-ray-afspiller, HD-kabelboks, HD STB-satellitmodtager (Set-Top-Box), kabelboks, STB-satellitmodtager

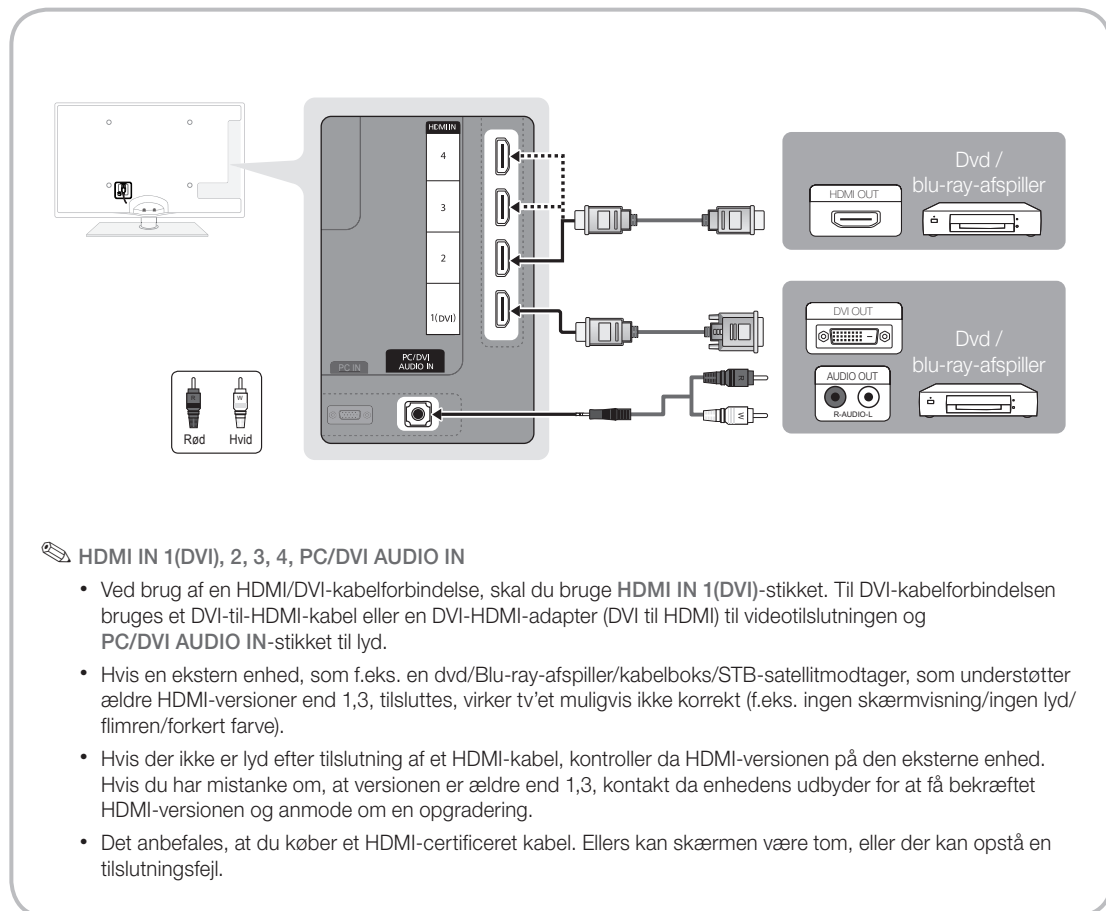

Brug af et komponent- (op til 1080p) eller lyd/video- (kun 480i) og SCART-kabel

Tilgængelige enheder: dvd, blu-ray-afspiller, kabelboks, STB-satellitmodtager, Video

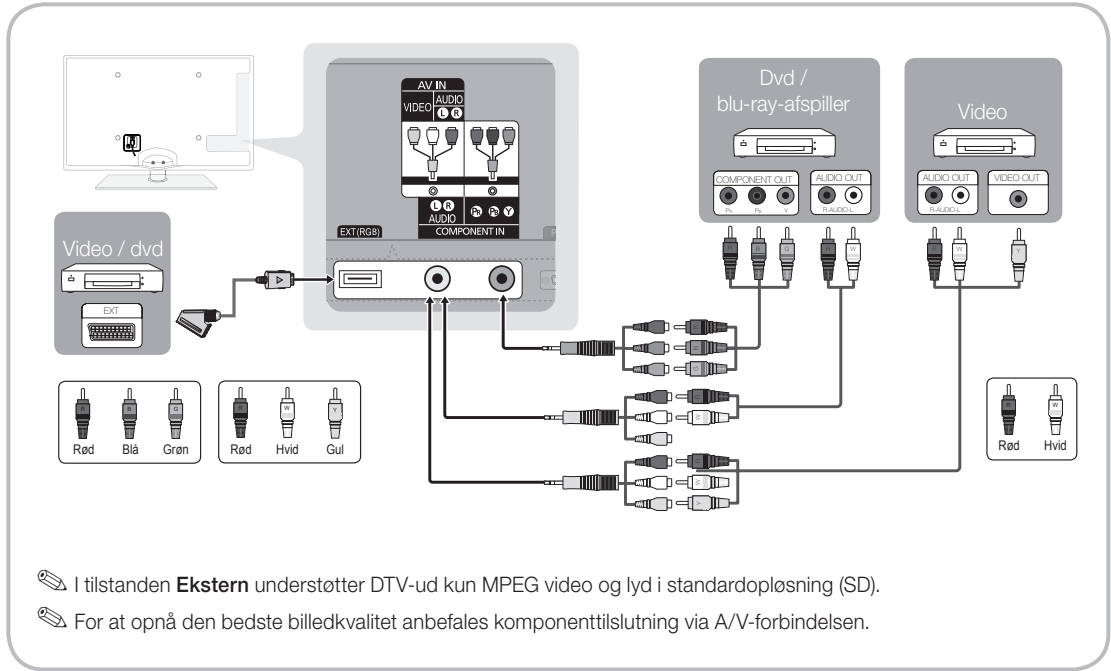

Brug af et optisk (digitalt) eller lyd- (analogt) kabel eller hovedtelefontilslutninger

Tilgængelige enheder: digitalt lydsystem, forstærker, dvd-hjemmebiograf

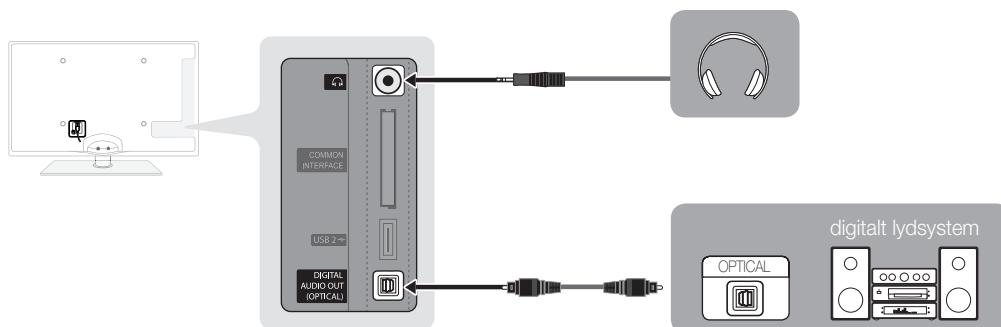

DIGITAL AUDIO OUT (OPTICAL)

- Når du tilslutter et digitalt lydsystem til **DIGITAL AUDIO OUT (OPTICAL)**-stikket, skal du sænke lydstyrken på både tv'et og systemet.
- 5,1 kanals lyd er tilgængelig, når tv'et tilsluttes en ekstern enhed, som understøtter 5,1 kanaler.
- Når modtageren (hjemmebiograf) er aktiveret, kan du høre lyd via tv'ets optiske stik. Hvis tv'et modtager et DTV-signal, udsender tv'et 5,1 kanals lyd til hjemmebiografmodtageren. Hvis kilden er en digital komponent, som f.eks. en dvd/blu-ray-afspiller/kabelboks/STB-satellitmodtager (Set-Top-Box), og er sluttet til tv'et via HDMI, udsendes der kun 2 kanals lyd fra hjemmebiografmodtageren. Hvis du vil høre 5,1-kanals lyd, skal du tilslutte det digitale lydudgangsstik fra din dvd/Blu-ray-afspiller/kabelboks/STB-satellitmodtager direkte til en forstærker eller hjemmebiograf.

 **Hovedtelefoner** : Du kan tilslutte hovedtelefonerne til udgangsstikket for hovedtelefoner på fjernsynet. Mens hovedtelefonen er tilsluttet, deaktiveres lyden fra de indbyggede højttalere.

- Lydfunktionen kan være begrænset, hvis du tilslutter hovedtelefonerne til tv'et.
- Lydstyrken på hovedtelefonen og tv'et justeres separat.

 **AUDIO OUT**: Tilsluttes til lydindgangsstikkene på din forstærker/dvd-hjemmebiograf.

- Ved tilslutning skal du anvende det korrekte stik.
- Når en lydforstærker er sluttet til **AUDIO OUT**-stikkene: Formindsk tv'ets lydstyrke, og juster lydstyrken med forstærkerens lydstyrkekontrol.

TILSLUTNINGER COMMON INTERFACE-slot

Hvis du vil se betalingskanaler, skal et "CI eller CI+ CARD" være isat.

- Hvis du ikke isætter et "CI eller CI+ CARD", viser nogle kanaler meddelelsen "Forvrænget signal".
- Clearinginformationerne omfatter et telefonnummer, et "CI eller CI+ CARD", ID Host-ID og andre informationer og vises i ca. 2-3 minutter. Hvis der vises en fejlmeddelelse, skal du kontakte din serviceleverandør.
- Når konfigurationen af kanalinformationen er færdig, vises meddelelsen "Opdatering færdig", som indikerer, at kanallisten nu er opdateret.

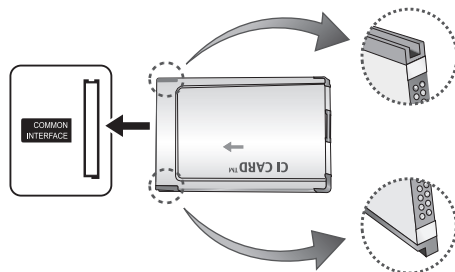

BEMÆRK

- Du skal anskaffe et "CI eller CI+ CARD" fra en lokal serviceleverandør.
- Fjern dit "CI eller CI+ CARD" forsigtigt ved at trække det ud med fingrene, for hvis du taber dit "CI eller CI+ CARD", kan det blive beskadiget.
- Indsæt dit "CI eller CI+ CARD" i den retning, der er markeret på kortet.
- Placeringen af **COMMON INTERFACE**-slotten kan variere afhængigt af modellen.
- "CI eller CI+ CARD" understøttes ikke i visse lande og områder. Kontakt din autoriserede forhandler.
- Hvis du oplever problemer, skal du kontakte din serviceleverandør.
- Isæt et "CI eller CI+ CARD", der understøtter de aktuelle antenneindstillinger. Skærmen forvrænges eller vises ikke.
- Når du ser satellit-tv, skal du fjerne det "CI eller CI+ CARD", der hører til terrestrisk og kabel. Skærmen forvrænges eller vises ikke.

Ændring af indgangskilde

Kildeliste

Bruges til at vælge tv eller andre indgangskilder, som f.eks. dvd / Blu-ray-afspillere / kabelboks / STB-satellitmodtagere, der er tilsluttet tv'et.

- **TV / Ekstern / PC / AV / Komponent / HDMI1/DVI / HDMI2 / HDMI3 / HDMI4 / USB**

 Tilsluttede indgange er fremhævet på **kildelisten**.

 **Ekstern** og **PC** er altid aktiveret.



Rediger navn

- **Video / Dvd / Kabel STB / Satellit STB / PVR STB / AV-modtager / Spil / Camcorder / PC / DVI PC / DVI-enheder / Tv / IPTV / Blu-ray / HD DVD / DMA:** Giv den enhed, der er tilsluttet indgangsstikkene, et navn for at gøre det lettere at vælge en indgangskilde.

 Når en pc med en opløsning på 1920 x 1080 @ 60 Hz tilsluttes til **HDMI IN 1(DVI)**-stikket, skal du indstille tilstanden **DVI PC** under **Rediger navn**.

 Når du tilslutter et HDMI/DVI-kabel til **HDMI IN 1(DVI)**-porten, skal du indstille porten til tilstanden **DVI PC** eller **DVI-enheder** under **Rediger navn**.

Grundlæggende funktioner

Sådan navigerer du i menuerne

Inden du anvender tv'et, skal du følge trinnene herunder for at lære at navigere i menuen og vælge og justere forskellige funktioner.

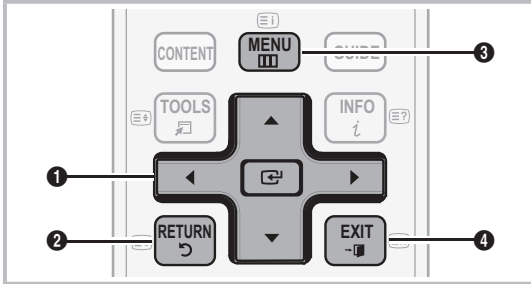

- 1 ENTER / Retningspil: Flytter markøren og vælger et element. Bekræfter indstillingen.
- 2 Knappen RETURN: Vender tilbage til den forrige menu.
- 3 Knappen MENU: Viser hovedskærmmenuen.
- 4 Knappen EXIT: Afslutter skærmmenuen.

Brug af skærmmenuen (OSD = On Screen Display)

Trinnene til adgang afhænger af den valgte menu.

1	MENU	Hovedmenuens elementer vises på skærmen: Billede, Lyd, Kanal, Indstillinger, Input, Program, Support.
2	▲ / ▼	Vælg et ikon ved hjælp af knappen ▲ eller ▼.
3	ENTER	Tryk på ENTER for at få adgang til undermenuen.
4	▲ / ▼	Vælg den ønskede undermenu ved hjælp af knappen ▲ eller ▼.
5	◀ / ▶	Juster værdien for et element ved hjælp af knappen ▶ eller ▶. Justeringen af skærmmenuen kan afhænge af den valgte menu.
6	ENTER	Tryk på ENTER for at fuldføre konfigurationen.
7	EXIT	Tryk på EXIT.

Brug af knappen INFO (Nu og næste vejledning)

Displayet viser den aktuelle kanal og statussen for visse audio/visuelle indstillinger.

Now & Next-vejledningen viser tv-programinformationer dagligt for hver kanal i henhold til udsendelsestidspunktet.

- Rul med ◀, ▶ for at få vist information om et ønsket program, mens du ser den aktuelle kanal.
- Rul med ▲, ▼ for at få vist information om andre kanaler. Hvis du vil flytte til den aktuelt valgte kanal, skal du trykke på knappen ENTER .

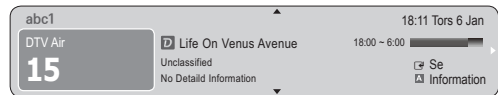

Planlægning af det, du vil se

Guide

EPG-informationerne (Electronic Programme Guide) leveres af tv-stationerne. Ved hjælp af tv-stationernes programplanlægning kan du på forhånd angive, hvilke programmer du vil se, således at kanalen automatisk skifter til den valgte programkanal på det angivne tidspunkt. Programinformationerne kan være tomme eller ikke ajourførte, afhængigt af en kanals status.

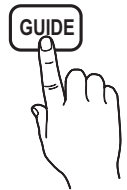

Brug af Kanalvisning

Guide 2:10 Tirs 1 Jun

DTV Air 800 five
Home and Away
18:00 - 18:30
Drama
Dani is devastated when scott makes clear his views on marriage...

Kanalvisning - tv

I dag	18:00 - 19:00	19:00 - 20:00
▲ 27 Discovery	American Chopper	Tine Team
28 DiscoveryH&L	Programmes resume at 06:00	
800 five	Home and...	Family Affairs Fiv... Dark Angel
24 price-drop.tv	No Information	
16 QVC	QVC Selection	
▼ 6 R4DTT	No Information	

▲ Vis tilst. +24 timer □ Kanallist. 7 Information ◊ Side ↵ Se

1 2 3 4 5 6

Brug af Planlagt visning

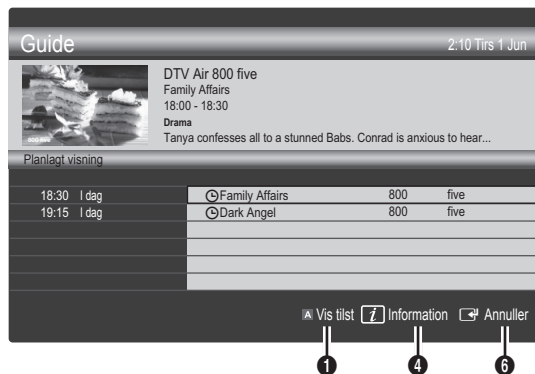

- 1 **(Vis tilst)**: Viser listen over de programmer, der aktuelt spiller eller kommer snart.
- 2 **(+24 timer)**: Viser listen over de programmer, der skal udsendes efter 24 timer.
- 3 **(Kanaltilst.)**: Vælg den type kanaler, du vil have vist i vinduet **Kanalvisning**.
 - **Kanaltilst.** er forskellig, afhængig af antennekilden.
- 4 **Information**: Viser detaljerne om det valgte program.
- 5 **(Side)**: Flytter til næste eller forrige side.
- 6 Knappen **ENTER**
 - Når du vælger det aktuelle program, kan du se det valgte program.
 - Når du vælger det fremtidige program, kan du reservere det valgte program, du vil se. For at annullere planlægningen skal du trykke på knappen **ENTER** igen og vælge **Annullere planlægning**.

Kanaladministrat.

Sletter eller indstiller favoritkanalerne og bruger programguiden til digitale udsendelser. Vælg en kanal på skærmen i **Kanaler**, **Mine kanaler**, **Satellit** eller **Planlagt**.



- **Kanaler**: Viser kanallisten i henhold til kanaltype.
- **Mine kanaler**: Viser kanalens gruppe.
- **Satellit**: Viser kanallisten i henhold til satellitsignalet.
- **Planlagt**: Viser alle de programmer, der er reserveret pt.

Brug af farveknapperne med **Kanaladministrat.**

- **Rød (Antenne)**: Skifter mellem **Luft**, **Kabel** eller **Canal Digital Sat**.
- **Grøn (Zoom)**: Forstørrer eller formindsker kanalnummeret.
- **Gul (Vælg)**: Vælg de ønskede kanaler, og tryk på den gule knap for at indstille alle de valgte kanaler på samme tid. Symbolet vises til venstre for de valgte kanaler.
- **Blå (Sorter)**: Skifter listerækkefølgen efter kanalnavn eller kanalnummer.
- **(Side)**: Flytter til næste eller forrige side.
- **(Værktøjer)**: Viser funktionsmenuen **Kanaladministrat.** (Funktionsmenuerne kan variere alt efter situationen).

Ikoner i kanalstatusdisplayet

Ikoner	Handlinger
	En analog kanal.
	En kanal er valgt.
	En kanal der er indstillet som en favorit.
	Et program der aktuelt udsendes.
	En låst kanal.
	Et reserveret program.

Grundlæggende funktioner

Brug af favoritkanaler

♥ Mine kanaler

(i Kanaladministrat.)

Viser alle favoritkanaler.

■ **Rediger mine kanaler** (TOOLS): Du kan indstille de valgte kanaler til den ønskede Mine kanaler-gruppe.

📎 Symbolet "♥" vises, og kanalen indstilles som min kanal.

1. Vælg en kanal, og tryk på knappen **TOOLS**.
2. Tilføj eller slet en kanal i mine kanalgrupper, som du vil have blandt 1, 2, 3 og 4.
 - Du kan vælge en eller flere grupper.
3. Efter at du har ændret denne indstilling, kan du få vist kanallisten for hver gruppe i Mine kanaler.



Kanalliste

Du kan se alle de kanaler, der er søgt efter.



Menuen Kanal

Returnering af kanaler

Antenne (Luft / Kabel / Satellit / Canal Digital Sat)

Inden dit tv kan gemme de tilgængelige kanaler, skal du angive den type signalkilde, der er sluttet til tv'et (f.eks. systemerne **Luft**, **Kabel** eller **Satellit** eller **Canal Digital Sat**).

Land

Skærbilledet til indtastning af PIN-kode vises. Indtast din firecifrede PIN-kode.

- **Digital kanal**: Skift land for digitale kanaler.
- **Analog kanal**: Skift land for analoge kanaler.

Auto-lagring

Scanner automatisk efter en kanal og lagrer den i tv'et.

📎 Automatisk tildelte programnumre stemmer ikke nødvendigvis overens med de faktiske eller ønskede programnumre. Hvis en kanal er låst med funktionen **Børnesikring**, vises vinduet til indtastning af PIN-kode.

- **Antennekilde (Luft / Kabel / Satellit / Canal Digital Sat)**: Vælg den antennekilde, der skal gemmes.

Når antennekilden er indstillet til Luft eller Kabel:

- **Kanalkilde (Digital og Analog / Digital / Analog)**: Vælg den kanalkilde, der skal gemmes.

Ved valg af **Kabel** → **Digital og Analog** eller **Digital**: Angiv en værdi til scanning efter kabelkanaler.

Søgetilstand (Fuld / Netværk / Hurtig): Scanner efter alle kanaler med aktive tv-stationer og gemmer dem i tv'et.

📎 Hvis du vælger **Hurtig**, kan du indstille **Netværk**, **Netværks-ID**, **Frekvens**, **Modulation** og **Symbolfrekvens** manuelt ved at trykke på knappen på fjernbetjeningen.

Netværk (Auto / Manuel): Vælger indstillingstilstanden **Netværks-ID** mellem **Auto** eller **Manuel**.

Netværks-ID: Hvis **Netværk** er **Manuel**, kan du indstille **Netværks-ID** ved hjælp af talknapperne.

Frekvens: Viser kanalens frekvens. (varierer for hvert land)

Modulation: Viser tilgængelige modulationsværdier.

Symbolfrekvens: Viser tilgængelige symbolhastigheder.

- **Kabeltilstand (Kabelnetværk / SMATV-netværk)** (kun Norge): Vælg den Kabel-tilstand, der skal gemmes.

📎 Funktionen er kun tilgængelig, når du har flere netværk.

Når antennekilden er indstillet til Satellit:Satellite

- **Kanaltype (Alle / Tv / Radio):** Vælg den kanaltype, der skal gemmes.
- **Satellit:** Vælg den satellit, der skal scannes.
- **Scanningstilstand (Alle kanaler / Kun gratiskanaler):** Vælg scanningstilstanden for den valgte satellit.

Manuel lagring

(Ikke tilgængelig, når Antennekilde er indstillet til **Canal Digital Sat**)

Scanner manuelt efter en kanal og lagrer den i tv'et.

 Hvis en kanal er låst med funktionen **Børnesikring**, vises vinduet til indtastning af PIN-kode.



Når antennekilden er indstillet til Luft eller Kabel:

- **Digital kanal:** Når scanningen er færdig, opdateres kanalerne i kanallisten.
 -  Når der vælger **Antenne** → **Luft: Kanal, Frekvens, Båndbredde**
 -  Når der vælges **Antenne** → **Kabel: Frekvens, Modulation, Symbolfrekvens**
- **Analog kanal (Program, Farvesystem, Lydsystem, Kanal, Søg):** Hvis der ingen lyd er, eller hvis lyden er unormal, skal lydstandarden vælges igen.
 -  Kanal tilstand
 - **P** (programtilstand): Når indstillingen er fuldført, bliver sendestationerne i dit område tildelt programnumre fra P0 til P99. Du kan vælge en kanal ved at indtaste programnummeret i denne tilstand.
 - **C** (antennekanaltilstand) / **S** (kabelkanaltilstand): Med disse to tilstande kan du vælge en kanal ved at indtaste det tildelte nummer for hver tv-station eller kabelkanal.

Når antennekilden er indstillet til Satellit:Satellite

- **Satellit:** Vælg satellit med op/ned-tasterne.
- **Transponder:** Vælg transponderen med op/ned-tasterne.
- **Scanningstilstand (Alle kanaler / Kun gratiskanaler):** Vælg en ledig kanal eller alle de kanaler, der skal lagres.
- **Netværkssøgning (Deaktiver / Aktiver):** Aktiver/deaktiver netværkssøgning vha. op/ned-tasterne.
- **Signalkvalitet:** Viser den nuværende status for transmissionssignalet.

 Oplysninger om en satellit og dens transponder kan variere alt afhængigt af transmissionsforholdene.

 Når indstillingen er gennemført, skal du gå til **Søg** og trykke på knappen **ENTER** . Kanalscanningen startes.

Opsætning af satellitsystem

Skærmbilledet til indtastning af PIN-kode vises. Indtast din fircifrede PIN-kode. **Opsætning af satellitsystem** er kun tilgængelig, når **Antenne** er indstillet til **Satellit**. Inden du kører **Auto-lagring**, skal du indstille **Opsætning af satellitsystem**. Så køres kanalscanningen normalt.

- **Satellitvalg:** Du kan vælge satellitterne til dette tv.
 -  Denne funktion er tilgængelig, når **Antenne** er indstillet til **Satellit**.

- **LNB-strøm (Fra / Til):** Aktiverer/deaktiverer strømforsyning til LNB'en.
- **LNB-indstillinger:** Konfigurerer udendørsudstyret.
- **Satellit:** Vælger satellitten til modtagelse af digitale udsendelser.

Transponder: Vælger en transponder fra listen eller tilføjer en ny transponder.

DiSEqC-tilstand: Vælger tilstanden DiSEqC for den valgte LNB.

LNB-oscillatorer, nedre: Indstiller LNB-oscillatorer til en lavere frekvens.

LNB-oscillatorer, øvre: Indstiller LNB-oscillatorer til en højere frekvens.

Tone på 22 kHz (Fra / Til / Auto): Vælger 22 kHz-tonen, afhængigt af LNB-typen. Til universal LNB bør den indstilles til Auto (Auto).

Signalkvalitet: Viser den nuværende status for transmissionssignalet.

- **Positioneringsindstillinger:** Konfigurerer antennepositioneringen.

Positionering (Til / Fra): Aktiverer/deaktiverer positioneringskontrollen.

Manipulatorstype (USALS / DiSEqC 1.2): Indstiller positioneringstypen mellem DiSEqC 1.2 og USALS (Universal Satellite Automatic Location System).

- **Længdegrad:** Indstiller længdegraden for min placering.
- **Breddegrad:** Indstiller breddegraden for min placering.
- **Satellit - indst. af Igdgrader:** Indstiller længdegraden for brugerdefinerede satellitter.

Brugertilstand: Indstiller satellitantennens position i henhold til hver enkelt satellit. Hvis du lagrer satellitantennens nuværende position ifølge en bestemt satellit, kan satellitantennen flyttes til den allerede optaget position, når den satellits signal er påkrævet.

- **Satellit:** Vælger den satellit, som positionen skal indstilles for.
- **Transponder:** Vælger en transponder fra listen til signalmodtagelse.
- **Bevægelsestilstand:** Skifter bevægelsestilstand mellem trinvis og fortløbende bevægelse.
- **Trinstørrelse:** Justerer trinstørrelsen i grader for antennerotationen. Trinstørrelse er tilgængelig, når Bevægelsestilstand er indstillet til Trin.

Grundlæggende funktioner

- **Gå til gemt position:** Roterer antennen til den lagrede satellitposition.
- **Antenneposition:** Justerer og gemmer antennepositionen for den valgte satellit.
- **Gem aktuel position:** Lagrer aktuel position som den valgte positioner-grænse.
- **Signalkvalitet:** Viser den nuværende status for transmissionssignalet.

Installationstilstand: Sætter grænser for satellitantennens bevægelsesområde eller nulstiller positionen. Normalt bruger installationsguiden denne funktion.

- **Begræns position (Øst / Vest):** Indstiller retningen for positioner-grænsen.
- **Antenneposition:** Justerer og gemmer antennepositionen for den valgte satellit.
- **Gem aktuel position:** Lagrer den aktuelle position som den valgte positioner-grænse.
- **Nulstil position:** Flytter antennen til referencepositionen.
- **Nulstil positioner-grænse:** Tillad antennen at rotere i fuld bue.

- **Nulstil alle indstillinger (OK / Annuller):** Alle satellitindstillinger bliver nulstillet til startværdierne.

Redigering af kanaler

Funktionsmenuen Kanaladministrat.

(i Kanaladministrat.)

1. Vælg en kanal, og tryk på knappen **TOOLS**.
 2. Rediger kanalnavnet eller -nummeret ved hjælp af menuen **Rediger kanalnavn** eller **Rediger kanalnummer**.
- **Rediger kanalnavn** (kun analoge kanaler): Tildel dit eget kanalnavn.
 - **Rediger kanalnummer** (kun digitale kanaler): Rediger nummeret ved at trykke på de ønskede talnumre.

Andre funktioner

Mulighed for kabelsøgning

(depending on the country)

Indstiller yderligere søgemuligheder, f.eks. frekvensen og symbolraten for søgning af kabelnetværk.

- **Frek.start / Frek.stop:** Indstiller start- eller stopfrekvensen (er forskellig i hvert land)
- **Symbolfrekvens:** Viser tilgængelige symbolhastigheder.
- **Modulation:** Viser tilgængelige modulationsværdier.

Kanaladministrat.

Funktionsmenuen Kanaladministrat.

Indstil hver kanal ved hjælp af menupunkterne **Kanaladministrat.** (**Lås / Låse op**, **Optagetid**, **Timer Oversigt**, **Sorter**, **Genbestil**, **Slet**, **Vælg alle / Fravælg alle**). Emnerne i indstillingsmenuen kan variere alt efter kanalstatus.

1. Vælg en kanal, og tryk på knappen **TOOLS**.
2. Vælg en funktion, og ændr dens indstillinger.

- **Lås / Låse op:** Lås en kanal, så kanalen ikke kan vælges og vises.

BEMÆRK

- Denne funktion er kun tilgængelig, når **Børnesikring** er indstillet til **Til**.
- Skærmbilledet til indtastning af PIN-kode vises. Indtast din firecifrede PIN-kode. Standard er "0-0-0-0". Ændr PIN-koden ved hjælp af indstillingen **Skift PIN**.

- **Timer Oversigt:** Du kan indstille en ønsket kanal, som skal vises automatisk på det reserverede tidspunkt. Indstil det aktuelle klokkeslæt, som først skal anvendes til denne funktion.

 Når du vælger en digital kanal i **Kanaladministrat.**, skal du trykke på knappen ► for at få vist det digitale program.

- **Sorter** (kun analoge kanaler): Sorteringsfunktionen gør det muligt at ændre programnumrene for de lagrede kanaler. Dette kan være nødvendigt, efter at du har brugt auto-lagringsfunktionen.
- **Genbestil** (når Antenne er indstillet til Satellit): Omarrangerer kanallisten i numerisk rækkefølge.
- **Slet:** Du kan slette en kanal for at få vist de kanaler, du ønsker.
- **Vælg alle / Fravælg alle:** Vælg alle kanaler, eller fravælg alle de valgte kanaler i kanaladministrationen.

Planlagt

(i **Kanaladministrat.**)

Du kan få vist, redigere eller slette en forestilling, du har reserveret.

- **Ændring af Info:** Ændr en forestilling, du har reserveret.
- **Annulere planlægning:** Annuller en forestilling, du har reserveret til visning.
- **Information:** Vis en forestilling, du har reserveret. (Du kan også ændre visningsinformationerne.)
- **Vælg alle / Fravælg alle:** Vælg eller fravælg alle reserverede programmer.

Overfør kanalliste

Skærbilledet til indtastning af PIN-kode vises. Indtast din fircifrede PIN-kode. Importerer eller eksporterer kanalkortet. Du skal tilslutte en USB-lagerenhed for at anvende denne funktion.

- **Importer fra USB:** Importer kanalliste fra USB.
- **Eksporter til USB:** Eksporter kanalliste til USB. Denne funktion er tilgængelig, når USB er tilsluttet.

Rediger kanalnummer (Deaktiver / Aktiver)

(kun digitale kanaler)

Når denne funktion er aktiveret, kan du redigere kanalnummer (s. 16). Men du kan ikke opdatere kanalinformationer automatisk.

Finindstilling

(kun analoge kanaler)

Hvis signalet er svagt eller forvrænget, kan du finindstille kanalen manuelt.

-  Finindstillede kanaler er markeret med en stjerne “*”.
-  For at nulstille finindstillingen skal du vælge **Nulstil**.

Menuen Billede

Ændring af den forudindstillede billedtilstand

Tilstand

Vælg din foretrukne billedtype.

- **Dynamisk:** Egnede til et lyst lokale.
- **Standard:** Egnede til et normalt miljø.
- **Naturlig:** Egnede til at skåne anstrengte øjne.
 -  **Naturlig** er ikke tilgængelig i PC-tilstand.
- **Film:** Egnede til at se film i et mørkt lokale.

Justering af billedindstillinger

Baggrundslys / Kontrast / Lysstyrke / Skarphed / Farve / Tone (G/R)

Dit tv-apparat har forskellige indstillinger til regulering af billedkvaliteten.

BEMÆRK

- I analoge **TV-, Ext.-, AV-**tilstande af PAL-systemet er funktionen **Tone (G/R)** ikke tilgængelig.
- I PC-tilstand kan du kun foretage ændringer i **Baggrundslys, Kontrast** og **Lysstyrke**.
- Indstillinger kan justeres og lagres for hver ekstern enhed, der er tilsluttet tv'et.

Økonomiske løsninger

Økoløsning

- **Energibesparelse (Fra / Lav / Medium / Høj / Sluk billede / Auto)** : Justerer tv'ets lysstyrke til nedsættelse af strømforbruget. Hvis du vælger **Sluk billede**, slukkes skærmen, men lyden forbliver tændt. Tryk på en vilkårlig knap med undtagelse af lydstyrkeknapen for at tænde for skærmen.
- **Økosensor (Fra / Til):** Øger din strømbesparelse. Billedindstillingerne tilpasses automatisk rummets lys.
 -  Hvis du justerer **Baggrundslys**, indstilles **Økosensor** til **Fra**.
 - Min. baggrundslys:** Når **Økosensor** er **Til**, kan skærmens mindste lysstyrke reguleres manuelt.
 -  Hvis **Økosensor** er **Til**, kan skærmens lysstyrke ændres (blive lidt mørkere eller lysere), afhængigt af den omgivende lysintensitet.
- **Intet standbysig. (Fra / 15 min / 30 min / 60 min):** For at undgå unødvendigt energiforbrug kan du indstille, hvor længe tv'et skal forblive tændt, når det ikke modtager et signal.
 -  Deaktiveres, når pc'en er i energisparetilstand.

Grundlæggende funktioner

Ændring af billedindstillingerne

Avancerede indstillinger





(tilgængelig i tilstanden **Standard / Film**)

Du kan justere de detaljerede indstillinger for din skærm, inkl. farve og kontrast.

 I PC-tilstand kan du kun foretage ændringer i **Dynamisk kontrast, Gamma og Hvidbalance**.



- **Sort tone (Fra / Mørk / Mørkere / Mørkest):** Vælg det mørkeste niveau for at justere skærmdybden.
- **Dynamisk kontrast (Fra / Lav / Medium / Høj):** Justerer skærmens kontrast.
- **Skyggedetalje (-2~+2):** Øger klarheden på mørke billeder.
- **Gamma:** Justerer farveintensiteten af den primære farve.
- **Ekspertmønster (Fra / Mønster1 / Mønster2):** Ved at køre funktionen **Ekspertmønster** kan billedet kalibreres uden en generator eller et filter. Hvis skærmmenuen forsvinder, eller en anden menu end menuen Billede åbnes, gemmes kalibreringen og vinduet **Ekspertmønster** forsvinder.
 -  Mens **Ekspertmønster** kører, udsendes ikke lyd.
 -  Kun aktiveret i tilstandene DTV (DTV), Component (Komponent) og HDMI (HDMI).
- **Kun RGB-tilstand (Fra / Rød / Grøn / Blå):** Du kan justere **Farve** eller **Tone (G/R)** for **Rød, Grøn** eller **Blå** for billedet fra en ekstern enhed (dvd-afspiller, hjemmebiograf osv.).

- **Farverum (Auto / Indbygget / Brugertilpasset):** Justerer det tilgængelige farveområde for at oprette billedet. For at justere **Farve, Rød, Grøn, Blå** og **Nulstil:** Indstil **Farverum** til **Brugertilpasset**.
- **Hvidbalance:** Justerer farvetemperaturen for at få et mere naturligt billede.
 - Tilpas - rød / Tilpas - grøn / Tilpas - blå:** Justerer mørkheden af hver farve (rød, grøn, blå).
 - Tilpas + rød / Tilpas + grøn / Tilpas + blå:** Justerer lysstyrken af hver farve (rød, grøn, blå).
 - Nulstil:** Nulstiller **Hvidbalance** til standardindstillingerne.
- **10p Hvidbalance (Fra / Til):** Styrer hvidbalancen i 10 punkts intervaller ved at justere den røde, grønne og blå lysstyrke.
 -  Tilgængelig, når billedtilstanden er indstillet på **Film**, og når den eksterne indgang er sat til HDMI eller Komponent.
 -  Nogle eksterne enheder understøtter muligvis ikke denne funktion.
- Interval:** Vælg intervallet, der skal justeres.
- Rød:** Justerer niveauet for rød.
- Grøn:** Justerer niveauet for grøn.
- Blå:** Justerer niveauet for blå.
- Nulstil:** Nulstiller **10p Hvidbalance** til standardindstillingerne.
- **Hudfarve:** Fremhæver den lyserøde farve i "hudfarven".
- **Kantforbedring (Fra / Til):** Fremhævet motivets afgrænsninger.
- **xvYCC (Fra / Til):** Valg af indstillingen **xvYCC** øger detaljerne og farverummet, når du ser film fra en ekstern enhed (f.eks. en dvd-afspiller), som er tilsluttet HDMI-enheden eller komponenters IN-stik.
 -  Tilgængelig, når billedtilstanden er indstillet på **Film**, og når den eksterne indgang er sat til HDMI eller Komponent.
 -  Nogle eksterne enheder understøtter muligvis ikke denne funktion.
- **Ekstra bevægelse (Fra / Til):** Fjerner haler på hurtige scener med mange bevægelser og giver et klarere billede.

Billedindstillinger

-  I PC-tilstand kan du kun foretage ændringer i **Farvetone**, **Størrelse** og **Autobeskyttelsestid**.



■ Farvetone (Kold / Normal / Varm1 / Varm2)

-  **Varm1** eller **Varm2** deaktiveres, når billedtilstanden er **Dynamisk**.

-  Indstillinger kan justeres og lagres for hver ekstern enhed, der er tilsluttet en indgang til tv'et.

■ Størrelse: Du kan måske også indstille skærmstørrelsen i din kabel/satellitboksmodtager. Men vi anbefaler kraftigt, at du bruger 16:9-formatet det meste af tiden.

Auto - Bred: Justerer automatisk billedstørrelsen til billedformatet 16:9.

16:9: Justerer billedstørrelsen til 16:9 for dvd'er eller tv-udsendelser i bredformat.

Zoom (bred): Forstørrelse billedstørrelsen mere end 4:3.

-  Justerer positionen ved hjælp af knapperne **Position** ▲, ▼.

Zoom: Forstørrelse 16:9-billeder lodret, så de passer til skærmstørrelsen.

-  Juster **Position** eller **Størrelse** ved hjælp af knappen ▲, ▼.

4:3: Standardindstillingen for en film eller normal tv-udsendelse.

-  Du må ikke se fjernsyn i 4:3-format for længe ad gangen. Kanter, der vises til venstre, højre og på midten af skærmen kan forårsage billedindbrændning, som ikke dækkes af garantien.



Skærmtilpasning: Viser det komplette billede uden nogen afskæring, når der tilføres HDMI-signaler (720p / 1080i / 1080p) eller Komponentsignaler (1080i / 1080p).

BEMÆRK

- Afhængigt af indgangskilden kan indstillingerne for billedstørrelsen variere.
- De tilgængelige elementer afhænger af den valgte tilstand.
- I PC-tilstanden kan kun tilstandene **16:9** og **4:3** justeres.
- Indstillinger kan justeres og lagres for hver ekstern enhed, der er tilsluttet en indgang til tv'et.
- Når du har valgt **Skærmtilpasning** i tilstanden **HDMI** (1080i / 1080p) eller **Komponent** (1080i / 1080p): Justerer **Position** eller **Størrelse** ved hjælp af knappen ▲, ▼, ◀, ▶.
- Hvis du bruger funktionen **Skærmtilpasning** med HDMI 720p input, afskæres én linje øverst, nederst og til højre og venstre som ved Overscan-funktionen.

■ Skærmtilstand (16:9 / Zoom (bred) / Zoom / 4:3):

Kun tilgængelig, når billedstørrelsen er indstillet til **Auto - Bred**. Du kan bestemme det ønskede billedstørrelse i henhold til 4:3 WSS (Wide Screen Service) eller som den oprindelige størrelse. Alle lande i Europa kræver forskellige billedstørrelser.

-  Ikke tilgængelig i tilstandene PC, Komponent eller HDMI.

■ Digitalt støjfilter (Fra / Lav / Medium / Høj / Auto / Auto visualisering):

Hvis tv-stationens signal er svagt, kan der fremkomme statisk støj og skyggeeffekter på skærmen. Vælg en af indstillingerne, indtil den bedste billedkvalitet vises.

Auto visualisering: Når du skifter mellem analoge kanaler, vises intensiteten af det aktuelle signal, og skærmens støjfilter defineres.

-  Kun tilgængelig for analoge kanaler.

■ MPEG-støjfilter (Fra / Lav / Medium / Høj / Auto):

Reducerer MPEG-støjen for at give en forbedret billedkvalitet.

■ HDMI, sort niveau (Normal / Lav):

Vælger sortniveauet på skærmen for at justere skærmdybden.

-  Kun tilgængelig i HDMI-tilstand (RGB-signaler).

■ Film (Fra / Auto1 / Auto2):

Indstiller tv'et til automatisk at detektere og behandle filmsignaler fra alle kilder og justere billedet for den allerbedste kvalitet.

-  Kun tilgængelig i TV, AV, COMPONENT(480i / 1080i) og HDMI(480i / 1080i).

Grundlæggende funktioner

- **100Hz Motion Plus (Fra / Tydelig / Standard / Rolig / Brugertilpasset / Demo):** Fjerner haler på hurtige scener med megen bevægelse og giver et klarere billede.

 Hvis der ikke er støj på skærmen, så indstil **100Hz Motion Plus** til **Fra**. Hvis **100Hz Motion Plus** er **Brugertilpasset**, kan du manuelt indstille **Blur Slørreduktion**, **Rystereduktion** eller **Nulstil**.

 Hvis **100Hz Motion Plus** er **Demo**, kan du sammenligne forskellen, når det er aktiveret/deaktiveret.

Slørreduktion: Justerer niveauet for slørreduktion fra videokilder.

Rystereduktion: Justerer niveauet for rystereduktion i videokilder med afspilning af film.

Nulstil: Nulstiller brugerdefinerede indstillinger.

- **Autobeskyttelsestid (2 timer / 4 timer / 8 timer / 10 timer / Fra):** Hvis skærmen forbliver fast med et stillbillede i en vis periode (defineret af brugeren), aktiveres pauseskærmen for at forhindre dannelse af vedvarende skygger på skærmen.

Billednulstilling (OK / Annuller)

Nulstiller den aktuelle billedtilstand til standardindstillingerne.

Opsætning af tv'et sammen med din pc

Sæt indgangskilden til PC.

Autojustering

Justerer frekvensværdier/positioner og finindstiller automatisk indstillingerne.

 Ikke tilgængelig ved tilslutning via HDMI/DVI-kabel.

Skærm

- **Grov / Fin:** Fjerner eller reducerer billedstøj. Hvis støjen ikke går væk ved hjælp af finindstilling alene, justerer du frekvensen så godt som muligt (**Grov**) og finindstiller igen. Når støjen er reduceret, skal du justere billedet igen, så det er rettet ind på midten af skærmen.
- **Position:** Justerer pc'ens skærmposition med retningstasterne (▲ / ▼ / ◀ / ▶).
- **Nulstil billede:** Nulstiller billedet til standardindstillingerne.

Brug af dit tv som computer/pc-skærm

Installation af pc'ens software (baseret på Windows XP) Afhængigt af Windows-versionen og versionen af videokortet, kan de aktuelle skærbilleder på pc'en være forskellige, og i så fald vil den samme grundlæggende opsætningsinformation næsten altid gælde. (Hvis dette ikke er tilfældet, skal du kontakte din computer- eller Samsung-forhandler).

1. Klik på "Kontrolpanel" i startmenuen i Windows.
2. Klik på "Udseende og temaer" i vinduet "Kontrolpanel". Du får vist en dialogboks.
3. Klik på "Skærm". Du får vist en dialogboks.
4. Vælg fanen "Indstillinger" i denne dialogboks.
 - Den korrekte indstilling af størrelse (opløsning) - [bedste: 1920 X 1080 pixels]
 - Hvis der i denne dialogboks er mulighed for indstilling af vertikal frekvens, skal den korrekte værdi være "60" eller "60 Hz". Ellers klikker du bare på "OK" og går ud af dialogboksen.

Menuen Lyd

Ændring af den forudindstillede lydtilstand

SRS TheaterSound

- **Standard:** Vælger den normale lydtilstand.
- **Musik:** Fremhæver musik i forhold til stemmer.
- **Film:** Giver den bedste lyd til film.
- **Tydelig stemme:** Fremhæver stemmer over andre lyde.
- **Forstærket:** Øger intensiteten af højfrekvens lyd, så personer, som har nedsat hørelse, bedre kan høre lyden.

Justering af lydindstillinger

Equalizer

Justerer lydtilstanden (kun standardlydtilstanden).

- **Balance V/H:** Justerer balancen mellem højre og venstre højttaler.
- **100Hz / 300Hz / 1kHz / 3kHz / 10kHz** (Båndbreddejustering): Justerer niveauet af specifikke båndbreddefrekvenser.
- **Nulstil:** Nulstiller equalizeren til standardindstillingerne.

Lydsystemer osv.

SRS TruSurround HD (Fra / Til)

(kun standardlydtilstand)

Med denne funktion får du en ægte virtuel 5.1 kanals Surround Sound-lyd gennem et par højttalere eller et sæt hovedtelefoner ved hjælp af HRTF-teknologi (Head Related Transfer Function).

SRS TruDialog (Fra / Til)

(kun standardlydtilstand)

Med denne funktion kan du øge en stemmes intensitet hen over baggrundsmusik eller lyd effekter, så dialogen tydeligere kan høres.

Lydsprog

(kun digitale kanaler)

Skift standardværdien for lydsprog.

 Det tilgængelige sprog kan variere, afhængigt af udsendelsen.

Lydformat

(kun digitale kanaler)

Når lyden udsendes fra såvel hovedhøjttaleren og audioreceiveren, kan der forekomme lydekkio pga. forskelle i dekodningshastigheden i hovedhøjttaleren og audioreceiveren. I dette tilfælde skal du bruge tv-højttalerfunktionen.

 **Lydformat** kan variere, afhængigt af udsendelsen. 5.1 kanals Dolby digitallyd er kun tilgængelig, hvis du tilslutter til en ekstern højttaler gennem et optisk kabel.

Lydbeskrivelse

(ikke tilgængelige alle steder)

(kun digitale kanaler)

Funktionen håndterer streaming af lydindholdet til AD (Lydbeskrivelse), som sendes sammen med hovedlyden fra senderen.

■ Lydbeskrivelse (Fra / Til):

Aktiverer eller deaktiverer lydbeskrivelsesfunktionen.

■ Lydstyrke: Justerer lydstyrken for lydbeskrivelse.



Auto-lydstyrke (Fra / Normal / Nat)

For at udglatte lydstyrkeniveauet for hver kanal skal du indstille til **Normal**.

■ **Nat:** Denne funktion giver en forbedret lydoplevelse sammenlignet med **Normal**-tilstand og frembringer næsten ingen støj. Dette er nyttigt om natten.

Vælg højttaler (Ekstern højttaler / Tv-højttaler)

Der kan forekomme lydekkio pga. forskelle i dekodningshastigheden i hovedhøjttaleren og audioreceiveren. I dette tilfælde skal du indstille tv'et til **Ekstern højttaler**.

 Når **Vælg højttaler** er indstillet på **Ekstern højttaler**, virker lydstyrken og **MUTE**-knapperne ikke, og lydindstillingerne er begrænset.

 Når **Vælg højttaler** er indstillet til **Ekstern højttaler**

- **Tv-højttaler: Fra, Ekstern højttaler: Til**

 Når **Vælg højttaler** er indstillet til **Tv-højttaler**

- **Tv-højttaler: Til, Ekstern højttaler: Til**

 Hvis der slet ikke er et videosignal, slås begge højttalere fra.

Yderligere indstilling

(kun digitale kanaler)

■ **DTV-lydniveau (MPEG / HE-AAC):** Med denne funktion kan du reducere et stemmesignals ulighed (som er et af de signaler, der modtages under en digital tv-udsendelse) til det ønskede niveau.

 I henhold til sendesignalets type kan **MPEG/HE-AAC** justeres mellem -10 dB og 0 dB.

 For at øge eller sænke lydstyrken skal du justere mellem området på henholdsvis 0 og -10.

■ **SPDIF-output:** SPDIF (Sony Philips Digital InterFace) anvendes til at give digital lyd og reducerer dermed interferensen til højttalere og forskellige digitale enheder, såsom en dvd-afspiller.

Lydformat: Under modtagelsen af en digital tv-udsendelse kan du vælge det digitale outputformat (SPDIF) blandt indstillingerne **PCM** eller **Dolby Digital**.

 Ved at tilslutte 5.1 kanals højttalere i en Dolby Digital-opsætning maksimeres din interaktive 3D-lydoplevelse.

Lydforsinkelse: Korrigerer audio-video-synkroniseringsproblemer, når du ser tv eller video og lytter til digitalt lydoutput ved hjælp af en ekstern enhed, som f.eks. en AV-modtager (0 ms ~ 250 ms).

Grundlæggende funktioner

- **Dolby Digital-komp (Line / RF)**: Med denne funktion minimeres signaldispariteten mellem et Dolby Digital-signal og et stemmesignal (dvs. MPEG Audio, HE-AAC, ATV Sound).

 Vælg **Line** for at få en dynamisk lyd og **RF** for at nedsætte forskellen mellem høje og bløde lyde om natten.

Line: Indstiller outputniveauet for signaler, der er større eller mindre end -31 dB (reference) til enten -20 dB eller -31 dB.

RF: Indstiller outputniveauet for signaler, der er større eller mindre end -20 dB (reference) til enten -10 dB eller -20 dB.

Lydnulstilling (OK / Annuller)



Nulstiller alle lydindstillinger til fabriksstandard.

Valg af lydtilstand

Når du vælger **Dual I-II**, vises den aktuelle lydtilstand på skærmen.



	Lydtype	Dual I-II	Standard
A2 Stereo	Mono	Mono	Automatisk ændring
	Stereo	Stereo ↔ Mono	
	Dual	Dual I ↔ Dual II	Dual I
NICAM Stereo	Mono	Mono	Automatisk ændring
	Stereo	Mono ↔ Stereo	
	Dual	Mono ↔ Dual I ↖ Dual II ↙	Dual I

-  Hvis stereosignalet er svagt, og tv'et skifter tilstand automatisk, skal du vælge mono.
-  Kun aktiveret i stereolydsignal.
-  Kun tilgængelig, hvis **Input**-kilden er indstillet til **Tv**.

Menuen Indstillinger

Indstilling af tid

Tid

- **Ur**: Indstilling af uret anvendes til forskellige timer-funktioner på tv'et.

 Det aktuelle klokkeslæt vises, hver gang du trykker på knappen **INFO**.

 Hvis du fjerner netledningen, skal du indstille uret igen.

Urtilstand (Auto / Manuel)

 Afhængigt af tv-stationen og -signalet indstilles klokkeslættet muligvis ikke automatisk korrekt. Hvis dette forekommer, skal du indstille klokkeslættet manuelt.

 Antennen skal være tilsluttet for at indstille klokkeslættet automatisk.

Indstil ur: Indstil **Dag, Måned, År, Time** og **Minut** manuelt.

 Kun tilgængelig, hvis **Urtilstand** er indstillet til **Manuel**.

Tidszone (afhængigt af landet): Vælg din tidszone.

 Når **Land** er indstillet til **Andet**, kan du anvende denne funktion.

 Denne funktion er kun tilgængelig, når **Urtilstand** er indstillet til **Auto**.

Indstilling af Sleep-timeren

- **Sleep-timer** : Slukker automatisk for tv'et efter en forudindstillet tidsperiode. (30, 60, 90, 120, 150 og 180 minutter).

 For at annullere funktionen **Sleep-timer** skal du vælge **Fra**.

Indstilling af tænd/sluk-timer

- **Timer 1 / Timer 2 / Timer 3:** Der kan foretages tre forskellige Til/Fra timerindstillinger. Du skal indstille uret først.

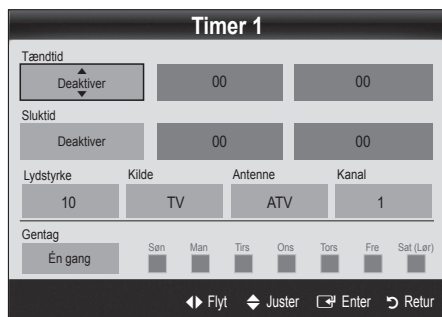

Tændtid / Sluktid: Indstil time, minut og deaktiver / aktiver. (For at aktivere timeren med den valgte indstilling skal du vælge **Aktiver**.)

Lydstyrke: Indstil den ønskede lydstyrke.

Kilde: Vælg det **Tv**- eller **USB**-indhold, der skal afspilles, når tv'et automatisk tændes. (**USB** kan kun vælges, hvis en USB-enhed tilsluttes tv'et)

Antenne (når **Kilde** er indstillet til **Tv**): Vælg **ATV** eller **DTV**.

Kanal (når **Kilde** er indstillet til **Tv**): Vælg den ønskede kanal.

Indhold (når **Kilde** er indstillet til **USB**): Vælg en mappe på USB-enheden, som indeholder musik- eller fotofiler, der skal afspilles, når tv'et tændes automatisk.

BEMÆRK

- Hvis der slet ikke er musikfiler på USB-enheden, eller mappen, som indeholder en musikfil, ikke er valgt, virker Timer-funktionen ikke korrekt.
- Når der kun er én fotofil på din USB-enhed, afspilles diasshowet ikke.
- Hvis mappenavnet er for langt, kan mappen ikke vælges.
- Alle de USB-enheder, du anvender, har deres egen mappe. Hvis du anvender flere USB-enheder af samme type, skal du sørge for, at mapperne, der er tildelt samme USB-enhed, har forskellige navne.

Gentag: Vælg **En gang**, **Hver dag**, **Man~Fre**, **Man~Lør**, **Lør~Søn** eller **Manuel**. Hvis du vælger **Manuel** (Manuel), kan du indstille den dag, hvor du ønsker at aktivere timeren.

✓-mærket angiver den dag, der er valgt.

- Automatisk slukning** (kun tilgængelig, hvis tv'et tændes af timeren): Tv'et slukkes automatisk, hvis den ikke har været brugt i 3 timer for at forhindre, at det overopheder.

Låsning af programmer

Sikkerhed

Skærmbilledet til indtastning af PIN-kode vises før indstillingskærmen.

Indtast din firecifrede PIN-kode. Standard er "0-0-0-0". Ændr PIN-koden ved hjælp af indstillingen **Skift PIN**.

- **Børnesikring (Fra / Til):** Låser kanalerne i **Kanaladministrat**. for at forhindre, at uautoriserede brugere, f.eks. børn, ser uegnede programmer.

Kun tilgængelig, hvis **Input**-kilden er indstillet til **Tv**.

- **Børnelås** (afhængigt af landet): Forhindrer, at uautoriserede brugere, f.eks. børn, ser uegnede programmer, ved hjælp af en brugerdefineret 4-cifret PIN-kode. Hvis den valgte kanal er låst, vises symbolet "🔒".

Tillad alle: Låser op for alle tv-kanaler (understøttes ikke i Sverige).

Du kan blokere tv-programmer ved at indstille en klassificering i **Børnelås** som **Børn**, **Ungdom** eller **Voksen** (kun Sverige).

- **Skift PIN:** Skift dit personlige ID-nummer, som er påkrævet til indstilling af tv'et.

Hvis du glemmer din PIN-kode, skal du trykke på fjernbetjeningens knapper i følgende rækkefølge, der nulstiller PIN-koden til "0-0-0-0": **POWER** (slukket) → **MUTE** → 8 → 2 → 4 → **POWER** (Til).

Grundlæggende funktioner

Andre funktioner

Sprog

- **Menusprog:** Indstiller menusproget.
- **Sprog på tekst-tv:** Indstiller et ønsket sprog for tekst-tv.
 - 📎 Engelsk er standard i tilfælde, hvor det valgte sprog ikke er tilgængeligt i udsendelsen.
- **Foretrukket (Primært lydprog / Sekundært lydprog / Primært undertekstsprog / Sekundært undertekstsprog / Primært tekst-tv-sprog / Sekundært tekst-tv-sprog):** Vælg et sprog, som skal være standardsprog, når der vælges en kanal.

Undertekst

Brug denne menu for at indstille tilstanden **Undertekst**.

- **Undertekst (Fra / Til):** Aktiverer eller deaktiverer undertekster.
- **Tilstand (Normal / Hørehæmmede):** Indstiller tilstanden for undertekster.
- **Undertekstsprog:** Indstiller undertekstsproget.
 - 📎 Hvis det program, du ser, ikke understøtter funktionen **Hørehæmmede**, aktiveres **Normal** automatisk, selv om tilstanden **Hørehæmmede** er valgt.
 - 📎 Engelsk er standard i tilfælde, hvor det valgte sprog ikke er tilgængeligt i udsendelsen.



Netværk (Netværkstype / Netværksopsætning / Netværkstest / SWL(Samsung Wireless Link) / SWL-tilslut)

For detaljer om opsætningsmuligheder skal du se instruktionerne om "Netværkstilslutning" (s. 28).

Generelt

- **Spiltilstand (Fra / Til):** Ved tilslutning til en spillekonsol, som f.eks. PlayStation™ eller Xbox™, kan du få en mere realistisk spiloplevelse ved at vælge spiltilstanden.

📎 BEMÆRK

- Forholdsregler og begrænsninger for spiltilstand
 - For at frakoble spillekonsollen og tilslutte en anden ekstern enhed skal du indstille **Spiltilstand** til **Fra** i indstillingsmenuen.
 - Hvis du viser menuen TV i **Spiltilstand**, ryster skærmen en anelse.
- **Spiltilstand** er tilgængelig, når indgangskilden er indstillet til **TV** eller **PC**.
- Når du har tilsluttet spillekonsollen, skal du indstille **Spiltilstand** til **Til**. Du kan desværre opleve en forringet billedkvalitet.
- Hvis **Spiltilstand** er indstillet til **Til**:
 - Tilstanden **Billede** er indstillet til **Standard**, og tilstanden **Lyd** er indstillet til **Brugertilpasset**.
 - **Equalizer** er ikke tilgængelig.

- **BD Wise (Fra / Til):** Giver en optimal billedvisning for SAMSUNG dvd-, blu-ray- og hjemmebiografprodukter, som understøtter **BD Wise**. Når **BD Wise** er indstillet på **Til**, ændres billedtilstanden automatisk til den optimale opløsning.

 Tilgængelig, når du tilslutter Samsung-produkter, som understøtter **BD Wise** ved hjælp af et HDMI-kabel.

- **Menugennemsigtig. (Lys / Mørk):** Indstiller menugennemsigtigheden.
- **Melodi (Fra / Lav / Medium / Høj):** Denne indstilling vælges, således at en melodi afspilles, når tv'et tændes eller slukkes.

Fælles interface

- **CI-menu:** Med denne kan brugeren vælge fra den menu, CAM'et leverer. Vælg CI-menuen baseret på menuen PC Card (Pc-kort).
 - **Programinfo:** Viser oplysninger om det CAM, der er indsat i CI-slotten og på et "CI eller CI+ CARD", som er indsat i CAM'et. Du kan installere CAM'et når som helst, uanset om tv'et er tændt eller slukket.
1. Køb CI CAM-modulet hos din nærmeste forhandler eller pr. telefon.
 2. Sæt et "CI eller CI+ CARD" i CAM'et i pilens retning.
 3. Indsæt CAM'et sammen med "CI eller CI+ CARD" i CI-slotten i pilens retning, så det justeres parallelt med slotten.
 4. Kontroller, om du kan se et billede på en kodet kanal.

Trådløs fjernbetjening

Tænd eller sluk for den trådløse fjernbetjening, eller giv tilladelse for trådløse fjernbetjeninger.

Billede i billede (PIP)







PIP

Du kan se tv-tuneren og en ekstern videokilde samtidigt. **PIP** (Picture-in-Picture) virker ikke i samme tilstand.

BEMÆRK

- For PIP-lyd skal du se instruktionerne for **Lydvalg**.
- Hvis du slukker tv'et, mens du ser tv i **PIP**-tilstand, forsvinder PIP-vinduet.
- Du bemærker muligvis, at billedet i PIP-vinduet bliver en anelse unaturligt, når du bruger hovedvinduet til spil eller karaoke.
- Når **Internet@TV** er valgt, kan funktionen **PIP** ikke anvendes.
- PIP-indstillinger

Hovedbillede	Underbillede
Komponent, HDMI1/DVI, HDMI2, HDMI3, HDMI4, PC	Tv

- **PIP (Fra / Til):** Aktiverer eller deaktiverer PIP-funktionen.
- **Kanal:** Vælger kanalen til underskærmen.
- **Størrelse** ( / ): Vælger en størrelse til underbilledet.
- **Position** ( /  /  / ): Vælger en position til underbilledet.
- **Lydvalg (Hovedskærm / Under):** Du kan vælge den ønskede lyd (**Hovedskærm / Under**) i **PIP**-tilstand.

Grundlæggende funktioner

Menuen Support

Selvdiagnose

- ✎ Selvdiagnose kan tage nogle få sekunder. Dette er en del af tv'ets normale funktion.
- **Billedtest (Ja / Nej):** Bruges til at undersøge billedproblemer.
- **Lydtest (Ja / Nej):** Brug den indbyggede melodi for at kontrollere lydproblemer.
 - ✎ Hvis du ikke hører lyd fra tv'ets højttalere, skal du, inden du udfører lydtesten, kontrollere, at **Vælg højttaler** er indstillet til **Tv-højttaler** i menuen **Lyd**.
 - ✎ Melodien høres under testen, også selvom **Vælg højttaler** er indstillet til **Ekstern højttaler**, eller lyden dæmpes ved et tryk på knappen **MUTE**.
- **Signalinformation:** (kun digitale kanaler) HDTV-kanalens modtagekvalitet er enten perfekt, eller kanalerne er ikke tilgængelige. Juster din antenne for at øge signalstyrken.
- **Problemløsning:** Se denne beskrivelse, hvis der synes at være et problem med dit tv.
 - ✎ Hvis ingen af fejlfindingstippene gælder for dit tv, skal du kontakte Samsungs kundeservicecenter.

Softwareopgradering

Softwareopgradering kan udføres ved hjælp af et sendesignal eller ved at downloade den seneste firmware fra "www.samsung.com" til en USB-hukommelseenhed.

Aktuel version er den software, der allerede findes i tv'et.

✎ Software repræsenteres som "År/måned/dag_version".

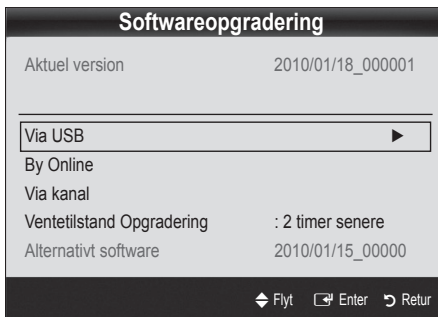

Installation af den seneste version

- **Via USB:** Indsæt et USB-drev, der indeholder firmwareopgraderingen fra "www.samsung.com" i tv'et. Pas på ikke at afbryde for strømmen eller fjerne USB-drevet, mens opgraderinger fuldføres. Tv'et slukkes og tændes automatisk efter afslutning af firmwareopgraderingen. Når softwaren er opgraderet, vender de video- og lydindstillinger, du har foretaget, tilbage til deres standardindstillinger. Vi anbefaler, at du noterer dine indstillinger, så du nemt kan gendanne dem efter opgraderingen.
 - ✎ **Online:** Opgrader softwaren via internettet.
 - ✎ Først skal du konfigurere dit netværk. For detaljerede procedurer om brug af netværksopsætningen skal du se instruktionerne for "Netværksforbindelse".
 - ✎ Hvis internetforbindelsen ikke fungerer korrekt, kan forbindelsen være afbrudt. Prøv at downloade igen. Hvis problemet består, skal du downloade med USB-enheden og opgradere.
 - **Via kanal:** Opgrader softwaren vha. sendesignalet.
 - ✎ Hvis denne funktion vælges i perioden for softwareoverførsel, søger funktionen efter tilgængelig software og downloader softwaren.
 - ✎ Den tid, der tager at downloade softwaren, bestemmes af signalstatussen.
 - **Ventetilstand Opgradering:** En manuel opgradering udføres automatisk på det valgte tidspunkt. Da strømmen til enheden er tændt internt, tændes LED-skærmen muligvis en anelse. Dette fænomen kan fortsætte i mere end en time, indtil softwareopgraderingen er udført.
 - **Alternativt software (backup):** Viser softwareversionen downloadet vha. **Online**. Under softwareopgraderingen og når opgraderingen afbryder ved sidste trin, aktiveres denne funktion.

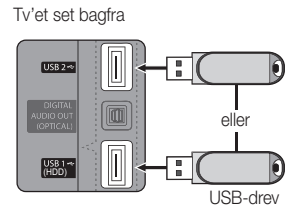

HD-tilslutningsvejledning

Se disse informationer ved tilslutning af eksterne enheder til tv'et.

Kontakt Samsung

Se disse informationer, når dit tv ikke fungerer korrekt, eller hvis du vil opgradere softwaren. Du kan finde information vedrørende vores callcentre, og hvordan du downloader produkter og software.

Tilslutning til en pc

Brug af et HDMI/DVI-kabel / D-sub-kabel

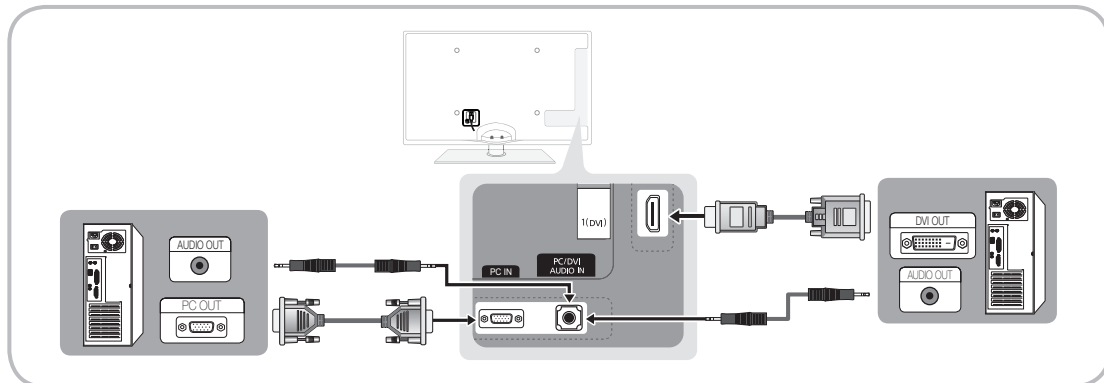

Visningstilstande (D-Sub- og HDMI/DVI-input)

Den optimale opløsning er 1920 X 1080 @ 60 Hz.

Tilstand	Opløsning	Horisontal frekvens (kHz)	Vertikal frekvens (Hz)	Pixel clockfrekvens (MHz)	Synkroniseringspolaritet (H / V)
IBM	640 x 350	31.469	70.086	25.175	+/-
	720 x 400	31.469	70.087	28.322	-/+
MAC	640 x 480	35.000	66.667	30.240	-/-
	832 x 624	49.726	74.551	57.284	-/-
	1152 x 870	68.681	75.062	100.000	-/-
VESA CVT	720 x 576	35.910	59.950	32.750	-/+
	1152 x 864	53.783	59.959	81.750	-/+
	1280 x 720	56.456	74.777	95.750	-/+
	1280 x 960	75.231	74.857	130.000	-/+
VESA DMT	640 x 480	31.469	59.940	25.175	-/-
	640 x 480	37.861	72.809	31.500	-/-
	640 x 480	37.500	75.000	31.500	-/-
	800 x 600	37.879	60.317	40.000	+/+
	800 x 600	48.077	72.188	50.000	+/+
	800 x 600	46.875	75.000	49.500	+/+
	1024 x 768	48.363	60.004	65.000	-/-
	1024 x 768	56.476	70.069	75.000	-/-
	1024 x 768	60.023	75.029	78.750	+/+
	1152 x 864	67.500	75.000	108.000	+/+
	1280 x 1024	63.981	60.020	108.000	+/+
	1280 x 1024	79.976	75.025	135.000	+/+
	1280 x 720	45.000	60.000	74.250	+/+
	1280 x 800	49.702	59.810	83.500	-/+
	1280 x 800	62.795	74.934	106.500	-/+
	1280 x 960	60.000	60.000	108.000	+/+
	1360 x 768	47.712	60.015	85.500	+/+
1440 x 900	55.935	59.887	106.500	-/+	
1440 x 900	70.635	74.984	136.750	-/+	
1600 x 1200	75.000	60.000	162.000	+/+	
1680 x 1050	65.290	59.954	146.250	-/+	
VESA GTF	1280 x 720	52.500	70.000	89.040	-/+
	1280 x 1024	74.620	70.000	128.943	-/-
VESA DMT / DTV CEA	1920 x 1080p	67.500	60.000	148.500	+/+

BEMÆRK

- For en HDMI/DVI-kabelforbindelse skal du bruge HDMI IN 1(DVI)-stikket.
- Tilstanden Interlace understøttes ikke.
- Apparatet kan vise et unormalt billede, hvis der vælges andet end et standardvideoformat.
- Tilstandene Separate og Composite understøttes ikke. SOG (Sync On Green) understøttes ikke.

Avancerede funktioner

Netværksforbindelse

Du kan indstille dit tv, så det kan få adgang til internettet gennem dit lokalnetværk (LAN) med en kablet eller trådløs tilslutning.

Tilslutning til et kablet netværk

Du kan slutte dit tv til dit LAN med kabel på tre måder:

- Du kan slutte dit tv til dit LAN ved at slutte LAN-stikket bag på dit tv til et eksternt modem med et kategori 5-kabel. Se diagrammet herunder.

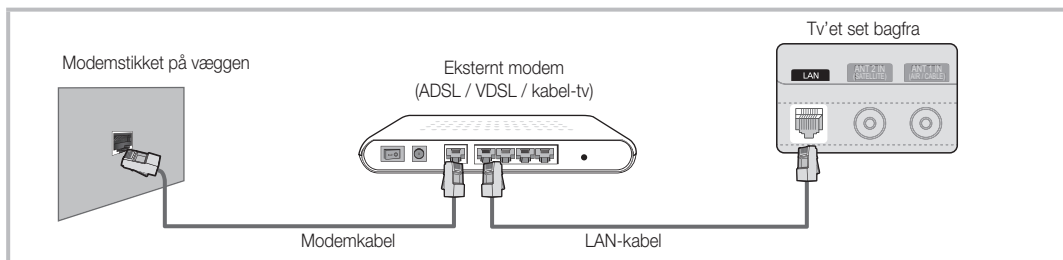

- Du kan slutte dit tv til dit LAN ved at slutte LAN-stikket bag på dit tv til en IP-router, der er sluttet til et eksternt modem. Brug kategori 5-kabel til denne forbindelse. Se diagrammet herunder.

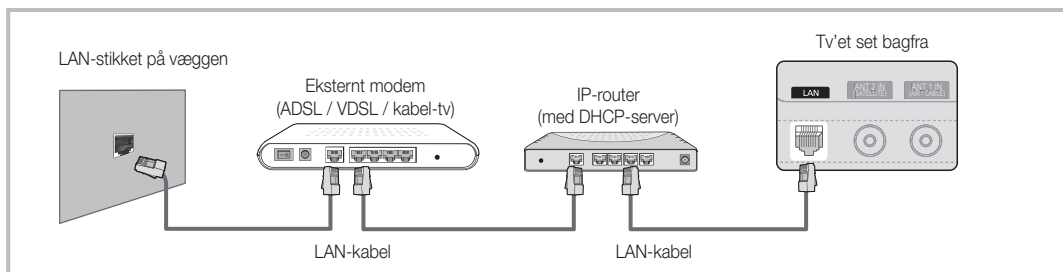

- Afhængigt af, hvorledes dit netværk er konfigureret, kan du muligvis slutte dit tv til dit LAN ved at slutte LAN-stikket bag på dit tv direkte til et netværksstik i væggen med et kategori 5-kabel. Se diagrammet herunder. Bemærk, at vægstikket er sluttet til et modem eller en router et andet sted i huset.

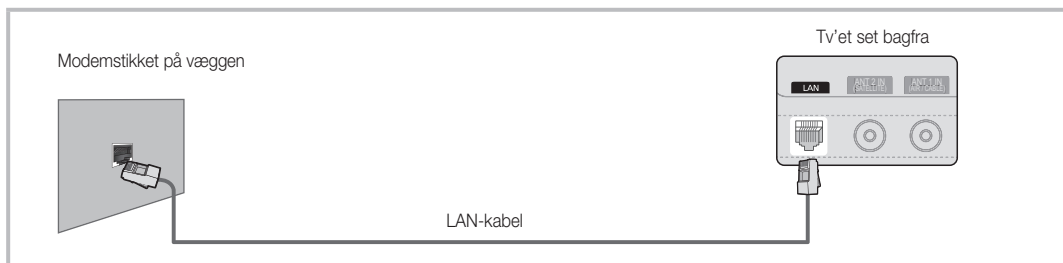

Hvis du har et dynamisk netværk, bør du anvende et ADSL-modem eller en router, der understøtter Dynamic Host Configuration-protokollen (DHCP). Modemer og routere, der understøtter DHCP, sørger automatisk for de værdier for IP-adresse, undernetmaske, gateway og DNS, som dit tv skal bruge for at få adgang til internettet. Hvis du ikke har dem, skal du indtaste dem manuelt. De fleste hjemmenetværk er dynamiske netværk.



Nogle netværk kræver en statisk IP-adresse. Hvis dit netværk kræver en statisk IP-adresse, skal du manuelt indtaste værdierne for IP-adresse, undernetmaske, gateway og DNS på tv'ets skærbillede til kabelopsætning, når du indstiller netværksforbindelsen. For at få værdierne for IP-adresse, undernetmaske, gateway og DNS skal du kontakte din internetleverandør. Hvis du har en Windows-computer, kan du også få værdierne med din computer.

 Du kan anvende ADSL-modemer, der understøtter DHCP, hvis dit netværk kræver en statisk IP-adresse. Med ADSL-modemer, der understøtter DHCP, kan du også anvende statiske IP-adresser.

Netværksopsætning (Auto)

Brug den automatiske **Netværksopsætning**, når du slutter dit tv til et netværk, der understøtter DHCP. Følg følgende trin for automatisk at indstille dit tv's netværksforbindelse:

Sådan opsættes automatisk

1. Slut dit tv til dit LAN som forklaret i forrige afsnit.
2. Tænd for dit tv, tryk på knappen **MENU** på din fjernbetjening, brug knappen **▲** eller **▼** til at vælge **Indstillinger**, og tryk derefter på knappen **ENTER** .
3. Brug knappen **▲** eller **▼** til at vælge **Netværk** i menuen **Indstillinger**, og tryk derefter på knappen **ENTER** . Skærbilledet **Netværk** vises.

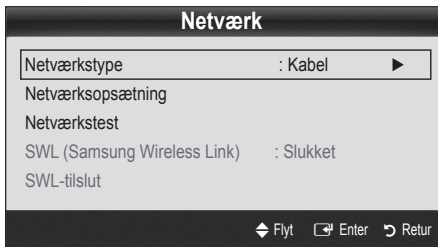

4. På skærbilledet **Netværk** skal du vælge **Netværkstype**.
5. Indstil **Netværkstype** til **Kabel**.
6. Vælg **Netværksopsætning**. Skærbilledet **Netværksopsætning** vises.

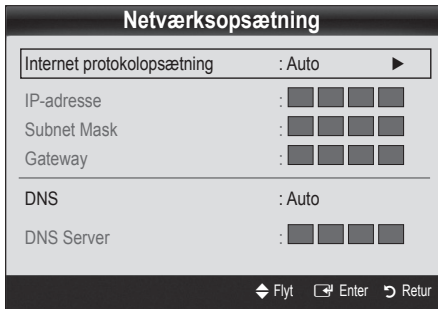

7. Indstil **Internet protokolopsætning** til **Auto**.
8. **Auto** henter og indsætter automatisk de nødvendige internetværdier.
9. Tryk på knappen **RETURN** på din fjernbetjening, når du er færdig.
10. Vælg **Netværkstest** for at kontrollere internettilslutningen.
11. Hvis funktionen **Netværk** ikke har hentet værdierne til netværkstilslutningen, skal du gå til instruktionerne for **Manuel**.

Netværksopsætning (Manuel)

Brug den manuelle **Netværksopsætning**, når du slutter dit tv til et netværk, der kræver en statisk IP-adresse.

Hentning af værdier til netværkstilslutningen

Følg følgende trin for at få værdierne til netværkstilslutningen på de fleste Windows-computere:

1. Højreklik på netværksikonet nederst til højre på skærmen.
2. Klik på **Status** i den pop-up-menu, der vises.
3. Klik på fanen **Understøttelse** i den dialogboks, der vises.
4. Klik på knappen **Detaljer** på fanen **Understøttelse**. Værdierne for netværksforbindelsen vises.

Sådan opsættes manuelt

Følg følgende trin for manuelt at indstille dit tv's netværksforbindelse:

1. Følg trin 1 - 6 i proceduren "Sådan opsættes automatisk".
2. Indstil **Internet protokolopsætning** til **Manuel**.
3. Tryk på knappen **▼** på din fjernbetjening for at gå til den første indtastningsfelt.
4. Indtast værdierne for **IP-adresse**, **Subnet Mask**, **Gateway** og **DNS Server**. Brug talknapperne på din fjernbetjening til at indtaste tal, og brug pilknapperne til at flytte fra et indtastningsfelt til et andet.
5. Tryk på knappen **RETURN** på din fjernbetjening, når du er færdig.
6. Vælg **Netværkstest** for at kontrollere internettilslutningen.

Avancerede funktioner

Tilslutning til et trådløst netværk

For at slutte dit tv trådløst til dit netværk skal du bruge en trådløs router eller et trådløst modem og en Samsung trådløs LAN-adapter (WIS09ABGN), som du slutter til USB-stikket, der findes på tv'ets bag- eller sidepanel. Se illustrationen herunder.

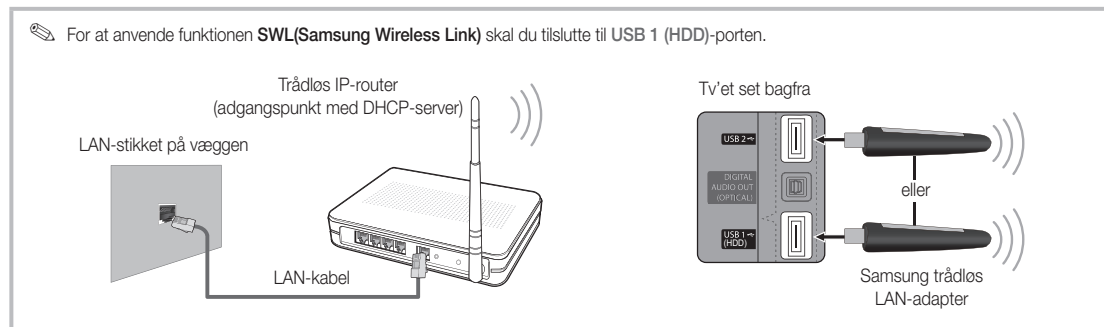

Samsungs trådløse LAN-adapter sælges separat og sælges hos udvalgte forhandlere, e-handels-sites og Samsungparts.com. Samsungs trådløse LAN-adapter understøtter kommunikationsprotokollerne IEEE 802.11A/B/G og N. Samsung anbefaler at bruge IEEE 802.11N. Når du afspiller videoer over en IEEE 802.11B/G-forbindelse, afspilles videoen muligvis ikke glat.

BEMÆRK

- Du skal anvende "Samsungs trådløse LAN-adapter" (WIS09ABGN) for at anvende et trådløst netværk.
- Samsung trådløs LAN-adapter sælges separat. Samsungs trådløse LAN-adapter WIS09ABGN sælges hos forskellige forhandlere, e-handels-sites og Samsungparts.com.
- For at bruge et trådløst netværk skal dit tv være sluttet til en trådløs IP-router. Hvis den trådløse IP-router understøtter DHCP, kan dit tv anvende DHCP eller en statisk IP-adresse ved tilslutning til det trådløse netværk.
- Vælg en kanal, der i øjeblikket ikke er i brug, til den trådløse IP-router. Hvis den kanal, der er indstillet til den trådløse router, i øjeblikket anvendes af en anden enhed tæt på, vil dette medføre støj, og kommunikationen mislykkes.
- Hvis du anvender et andet sikkerhedssystem, end de systemer, der er nævnt herunder, fungerer det ikke med tv'et.
- Med ægte, høj hastighed (Greenfield) vælges tilstanden 802.11n, og krypteringstypen indstilles til WEP, TKIP eller TKIP-AES (WPS2Mixed) for dit adgangspunkt. Samsung-tv understøtter ikke en forbindelse i overensstemmelse med nye specifikationer for Wi-Fi-certificering.
- Hvis dit adgangspunkt understøtter WPS (Wi-Fi Protected Setup), kan du tilslutte netværket via PBC (Push Button Configuration) eller PIN (Personal Identification Number). WPS konfigurerer automatisk SSID-et og WPA-nøglen i begge tilstande.
- Hvis din router, dit modem eller din enhed ikke er certificeret, kan den måske ikke sluttes til tv'et via "Samsungs trådløse LAN-adapter".
- **Tilslutningsmetoder:** Du kan indstille den trådløse netværksforbindelse på seks måder.
 - Samsung auto-konfiguration
 - **PBC (WPS)**
 - Automatisk opsætning (med funktionen Automatisk netværkssøgning)
 - Manuel opsætning
 - **SWL (Samsung Wireless Link)**
 - **Ad hoc**
- Alle Samsungs trådløse LAN-adaptore skal sluttes direkte til tv'ets USB-stik. USB-hubber understøttes ikke.

Bemærk

Billedet kan for nogle kanalers vedkommende virke ødelagt eller være stillestående, når tv'et er sluttet til Samsungs trådløse LAN-adapter. Sker dette, kan du etablere en forbindelse med en af følgende metoder:

Metode 1

Tilslut med USB-adapteren med højre vinkel

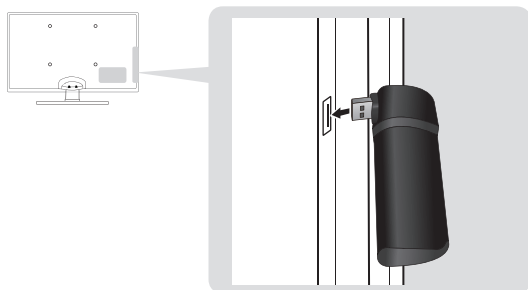
**Metode 2**

Tilslut med et forlængerkabel

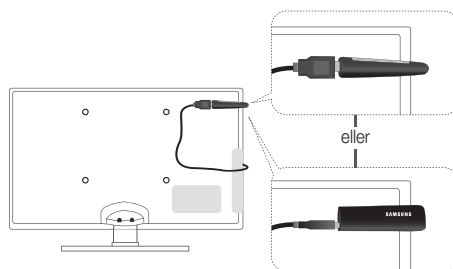

Netværksopsætning (Samsung auto-konfiguration)

Denne funktion er til rådighed i adgangspunkter, der understøtter Samsung auto-konfiguration. Hvis dit adgangspunkt ikke gør det, kan du tilslutte med **PBC (WPS)**, auto eller manuelt.

Denne funktion er mulig, når **SWL(Samsung Wireless Link)** er indstillet til **Fra**.

Du kan se udstyr, der understøtter Samsung auto-konfiguration på www.samsung.com.

Sådan opsætter du med Samsung auto-konfiguration

1. Anbring adgangspunktet og tv'et tæt på hinanden, og tænd for dem.
 - Da starttiderne for programmerne varierer, skal du muligvis vente i ca. 2 minutter.
 - Hvis du tilslutter LAN-kablet til WAN-stikket på adgangspunktet under Samsung auto-konfiguration, kan du nu gøre klar til testen af internettilslutningen. Hvis du ikke tilslutter, kontrollerer Samsung auto-konfiguration kun enhedens tilslutning til adgangspunktet (internettet kontrolleres ikke).
2. Slut efter 2 minutter Samsungs trådløse LAN-adapter til tv'et. Når Samsungs trådløse LAN-adapter er i gang, vises et pop-up-vindue.
3. Så snart der er etableret en forbindelse, skal du anbringe adgangspunktet parallelt med Samsungs trådløse LAN-adapter med en afstand på højst 25 cm.

4. Vent, indtil forbindelse er etableret automatisk.
 - Hvis forbindelsen mislykkes, så nulstil adgangspunktet, og prøv igen.
 - Hvis Samsung auto-konfiguration ikke slutter dit tv til dit adgangspunkt, vises et pop-up-vindue, der fortæller dig om fejlen. Nulstil adgangspunktet, og prøv igen. Hvis forbindelsen mislykkes igen, så vælg en af de andre tilslutningsmetoder, PBC (WPS), auto, eller manuel.
5. Placer routeren det ønskede sted, når forbindelsen er etableret.
 - Hvis indstillingerne i adgangspunktet er blevet ændret, eller det er første gang, du anvender det nye adgangspunkt efter anskaffelsen, skal du opsætte det igen fra trin 1.

Netværksopsætning (PBC (WPS))

Sådan opsættes med PBC (WPS)

Følg følgende trin, hvis din router har en PBC (WPS)-knap:

1. Slut dit tv til dit LAN som forklaret i forrige afsnit.
2. Tænd for dit tv, tryk på knappen **MENU** på din fjernbetjening, brug knappen **▲** eller **▼** til at vælge **Indstillinger**, og tryk derefter på knappen **ENTER** .
3. Brug knappen **▲** eller **▼** til at vælge **Netværk** i menuen **Indstillinger**, og tryk derefter på knappen **ENTER** .
4. På skærbilledet **Netværk** skal du vælge **Netværkstype**.
5. Indstil **Netværkstype** til **Trådløst**.
6. Vælg **Netværksopsætning**. Skærbilledet **Netværksopsætning** vises.

Avancerede funktioner

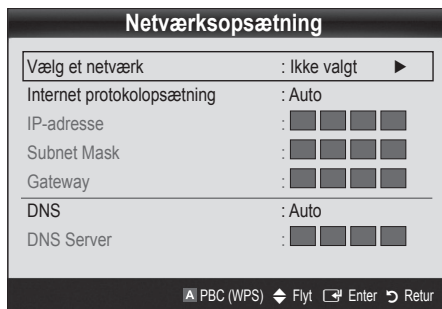

- Tryk på den røde knap på din fjernbetjening.
- Tryk på knappen PBC (WPS) på din router i løbet af 2 minutter. Din tv-afspiller henter automatisk alle nødvendige værdier til netværksindstilling og slutter til dit netværk.
- Når netværksforbindelsen er indstillet, skal du trykke på knappen RETURN for at afslutte skærmbilledet **Netværksopsætning**.

Netværksopsætning (Auto)

De fleste trådløse har et valgfrit sikkerhedssystem, der kræver, at enheder, der bruger netværket, skal overføre en krypteret sikkerhedskode, kaldet en adgangs- eller sikkerhedsnøgle. Sikkerhedsnøglen er baseret på en "Pass Phrase", typisk et ord eller en række bogstaver og tal med en specificeret længde, som du blev bedt om at indtaste, da du indstillede sikkerheden for dit trådløse netværk. Hvis du anvender denne type indstilling til netværksforbindelsen, og hvis du har en sikkerhedsnøgle til dit trådløse netværk, skal du indtaste denne "Pass Phrase" under opsætningen.

Sådan opsættes automatisk

Følg følgende trin for at indstille den trådløse forbindelse automatisk:

- Følg trin 1 - 6 i "Sådan opsættes med PBC (WPS)" (s. 31).
- Tryk på knappen ▼ for at vælge **Internet protokolopsætning**, og tryk derefter på knappen ENTER . Tryk på knappen ▲ eller ▼ for at vælge **Auto**, og tryk derefter på knappen ENTER .
- Tryk på knappen ▲ for at gå til **Vælg et netværk**, og tryk derefter på knappen ENTER . Funktionen **Netværk** søger efter tilgængelige, trådløse netværk. Når dette er udført, vises en liste med tilgængelige netværk.
- På listen med netværk: Tryk på knappen ▲ eller ▼ for at vælge et netværk, og tryk derefter på knappen ENTER .
 Hvis adgangspunktet er skjult (usynligt), skal du vælge **Tilføj netværk** og indtaste korrekt **Netværksnavn (SSID)** og **Sikkerhedsnøgle** for at etablere forbindelsen.

- Hvis pop-up'pen til PIN/sikkerhed vises: Gå til trin 6. Hvis skærmbilledet til netværksforbindelse vises: Gå til trin 10.
- Tryk på knappen ▲ eller ▼ for at vælge **Sikkerhed** eller **PIN**. For de fleste hjemmenetværk vil du vælge **Sikkerhed** (for **Sikkerhedsnøgle**). Skærmbilledet **Sikkerhed** vises.

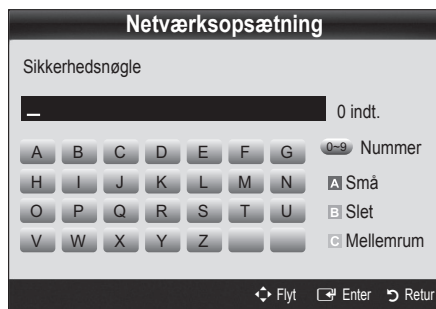

- På skærmbilledet **Sikkerhed** skal du indtaste din netværks "Pass Phrase".
 Du bør kunne finde din "Pass Phrase" på en af de opsætningskærme, du anvendte, da du indstillede din router eller dit modem.
- Følg disse generelle retningslinjer for at indtaste din "Pass Phrase":
 - Tryk på talknapperne på din fjernbetjening for at indtaste tal.
 - Brug retningsknapperne på din fjernbetjening til at flytte fra knap til knap på skærmbilledet **Sikkerhedsnøgle**.
 - Tryk på den røde knap for at skifte mellem store/små bogstaver eller vise symboler/tegn.
 - For at indtaste et bogstav eller symbol: Flyt til bogstavet eller symbolet, og tryk på knappen ENTER .
 - For at slette det sidst indtastede bogstav eller tal: Tryk på den grønne knap på din fjernbetjening.
- Tryk på den blå knap din fjernbetjening, når du er færdig. Skærmbilledet til netværkstilslutning vises.
- Vent, indtil bekræftelsen på forbindelsen vises, og tryk derefter på knappen ENTER . Skærmbilledet **Netværksopsætning** vises igen.
- For at teste forbindelsen: Tryk på knappen RETURN for at vælge **Netværkstest**, og tryk derefter på knappen ENTER .

Netværksopsætning (Ad hoc)

Du kan slutte til en mobil enhed uden et adgangspunkt gennem en "Samsung trådløs LAN-adapter" ved at bruge et peer to peer-netværk.

 Denne funktion er mulig, når **SWL(Samsung Wireless Link)** er indstillet til **Fra**.

Sådan tilsluttes til en ny Ad hoc-enhed

1. Følg trin 1 - 6 i "Sådan opsættes med PBC (WPS)" (s. 31).
2. Vælg **Vælg et netværk**. Et liste med enheder/netværk vises.
3. Tryk på den blå knap på fjernbetjeningen, mens du viser listen med enheder.

 Meddelelsen **Ad hoc er en direkte Wi-Fi-forbindelse med mobiltelefon eller pc. Det eksisterende netværkssystem kan have begrænset funktionalitet. Vil du ændre netværksforbindelsen?** vises.

4. Indtast det/den genererede **Netværksnavn (SSID)** og **Sikkerhedsnøgle** i den enhed, du vil slutte til.

Sådan tilsluttes til en eksisterende ad-hoc-enhed

1. Følg trin 1 - 6 i "Sådan opsættes med PBC (WPS)" (s. 31).
2. Vælg **Vælg et netværk**. Listen med enheder/netværk vises.
3. Vælg den ønskede enhed på listen med enheder.
4. Indtast sikkerhedsnøglen, hvis en sådan kræves.

 Hvis netværket ikke fungerer normalt, skal du kontrollere **Netværksnavn (SSID)** og **Sikkerhedsnøgle** igen. En forkert **Sikkerhedsnøgle** kan forårsage en fejlfunktion.

Netværksopsætning (Manuel)

Hvis de andre metoder ikke fungerer, skal du manuelt indtaste værdierne til netværksindstilling.



Hentning af værdier til netværkstilslutningen

Følg følgende trin for at få værdierne til netværkstilslutningen på de fleste Windows-computere:

1. Højreklik på netværksikonet nederst til højre på skærmen.
2. Klik på Status på pop-up-menuen.
3. Klik på fanen Understøttelse i den dialogboks, der vises.
4. Klik på knappen Detaljer på fanen Understøttelse. Netværksindstillingerne vises.

Sådan opsættes manuelt

Følg følgende trin for at indtaste værdierne til netværksforbindelsen manuelt:

1. Følg trin 1 - 6 i "Sådan opsættes med PBC (WPS)" (s. 31).
2. Tryk på knappen ▼ for at vælge **Internet protokolopsætning**, og tryk derefter på knappen ENTER . Tryk på knappen ▲ eller ▼ for at vælge **Manuel**, og tryk derefter på knappen ENTER .
3. Tryk på knappen ▼ for at gå til det første indtastningsfelt (IP-adresse).
4. Brug talknapperne til at indtaste tal.
5. Når du er færdig med én felt, så brug knappen ► til at flytte til det næste felt. Du kan også anvende de andre pileknapper til at flytte op, ned og tilbage.
6. Indtast værdierne for **IP-adresse**, **Subnet Mask** og **Gateway**.
7. Tryk på knappen ▲ eller ▼ for at gå til **DNS**.
8. Tryk på knappen ▼ for at gå til det første DNS-indtastningsfelt. Indtast tallene som herover.
9. Når udført: Tryk på knappen ▲ for at gå til **Vælg et netværk**. Vælg dit netværk, og tryk på knappen ENTER .
10. Gå til trin 4 i "Sådan opsættes automatisk" (s. 32), og følg instruktionerne fra dette trin og fremefter.

Avancerede funktioner

SWL (Samsung Wireless Link)

Med denne funktion kan du tilslutte en Samsung-enhed, der understøtter PBC (WPS) på dit tv. Du kan også slutte enheder til tv'et, selvom der ikke er sluttet en router til dit tv.

- ✎ For at anvende Internet@TV skal adgangspunktet være sluttet til det trådløse netværk.
- ✎ Hvis en Samsung trådløs LAN-adapter er sluttet til stikket USB 2, fungerer netværket muligvis ikke korrekt. Vi anbefaler, at du slutter til stikket **USB 1 (HDD)**.
- ✎ Kun routere, der anvender 2,4 GHz-båndet, er understøttet. Routere, der anvender 5 GHz-båndet, understøttes ikke.



SWL-tilslut

Du kan direkte tilslutte en enhed, der understøtter PBC (WPS) på dit tv.

- ✎ Denne funktion er mulig, når **SWL(Samsung Wireless Link)** er indstillet til **Til**.

Sådan slutes til Samsung Wireless Link

Se følgende for fremgangsmåderne ved etablering af en forbindelse:

1. Følg trin 1 - 5 i "Sådan opsættes med PBC (WPS)" (s. 31).
2. Vælg **SWL(Samsung Wireless Link)** med knappen ▼, og tryk på knappen ENTER  for at aktivere den.
3. Vælg **SWL-tilslut** med knappen ▼, og tryk på knappen ENTER .
4. Hvis meddelelsen "**Tryk på knappen PBC på enheder, der understøtter PBC(WPS) for at tilslutte i løbet af 120 sekunder.**" vises: Tryk på knappen PBC på enheden for at tilslutte.
 - ✎ For flere informationer: Se opsætningsvejledningen for det trådløse netværk for den enhed, der skal tilsluttes.
5. Hvis enheden er sluttet korrekt til tv'et efter starttælling i meddelelsesboksen, så forsvinder meddelelsesboksen automatisk.
 - ✎ Hvis forbindelsen mislykkes, så prøv igen efter 2 minutter.

Hvis dit tv ikke kan slutte til internettet

Dit tv kan måske ikke slutte til internettet, fordi din internetleverandør permanent har registreret MAC-adressen (et unikt ID-nummer) på din pc eller dit modem, som leverandøren godkender hver gang, du slutter til internettet, som en metode til forhindring af uautoriseret adgang. Da dit tv har en anden MAC-adresse, kan din internetleverandør ikke godkende dets MAC-adresse, og dit tv kan ikke oprette forbindelse.

For at løse dette problem skal du spørge din internetleverandør om de nødvendige fremgangsmåder ved tilslutning af andre enheder end din pc (som f.eks. dit tv) til internettet.

Hvis din internetleverandør kræver et ID eller en adgangskode for at tilslutte til internettet, kan dit tv muligvis ikke tilsluttes til internettet. I dette tilfælde skal du indtaste dit ID eller din adgangskode ved tilslutning til internettet. Internetforbindelsen kan mislykkes pga. et firewallproblem. Er det tilfældet, skal du kontakte din internetleverandør.

Hvis du ikke kan tilslutte til internettet, selvom du har fulgt fremgangsmåderne fra din internetleverandør, bedes du kontakte Samsung Electronics.

Media Play

MEDIA.P



Glæd dig foto-, musik- og/eller filmler på en USB Mass Storage Class-enhed (MSC) og/eller din pc.



Tilslutning til en USB-enhed

1. Tænd for tv'et.
2. Tilslut en USB-enhed med foto-, musik- og/eller filmler i USB 1 (HDD)- eller USB 2-stikket på siden af tv'et.
3. Når USB-enheden er blevet tilsluttet tv'et, vises et pop-up-vindue. Så kan du vælge **Media Play**.

Tv'et set bagfra

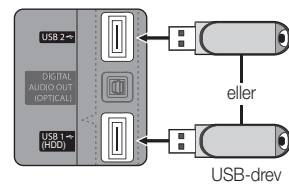

Tilslutning til pc'en via netværk

Du kan vise billeder og afspille musik og videoer, der er gemt på din pc, gennem en netværksforbindelse i tilstanden **Media Play**.

📎 Hvis du anvender **Media Play** til filer gemt på din pc, bør du downloade "PC Share Manager" og brugervejledninger fra "www.samsung.com".

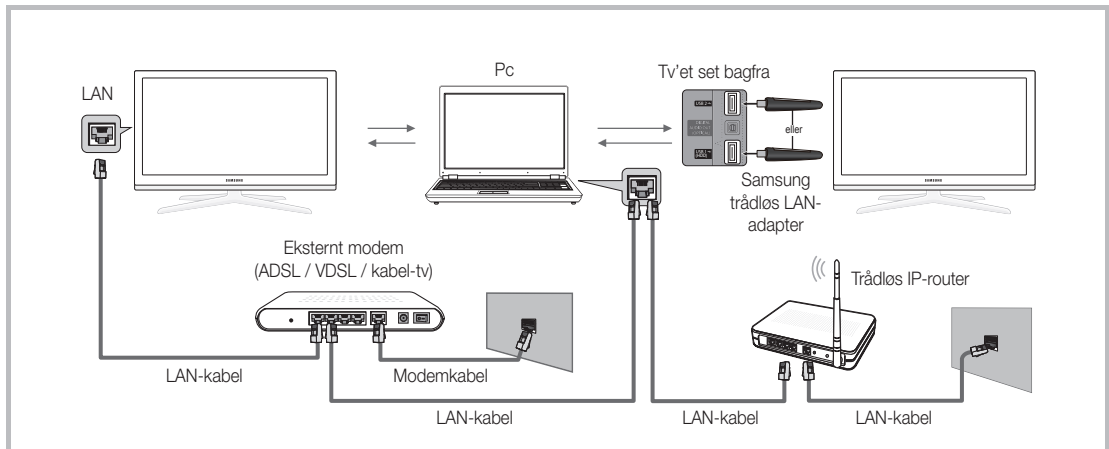



1. For flere informationer om hvordan du konfigurerer dit netværk, skal du se "Netværkstilslutning". (s. 28).
 - Det anbefales, at du placerer både tv og pc på samme undernet. De første 3 dele af undernetadressen på IP-adresserne på tv'et og pc'en skal være de samme, og kun den sidste del (værtsadressen) skal ændres. (f.eks. IP-adresse: 123.456.789.**)
2. Brug et netværkskabel, tilslut det mellem det eksterne modem og den pc, hvor programmet Samsung PC Share Manager skal installeres.
 - Du kan tilslutte tv'et direkte til pc'en uden at tilslutte via en router.

Avancerede funktioner

- 🔗 Funktioner, der ikke understøttes, ved tilslutning til pc'en via netværket:
 - Funktionerne **Baggrundsmusik** og **Indstilling for baggrundsmusik**.
 - Sortering efter præference i mapperne **Billeder**, **Musik** og **Film**.
 - Knappen ◀◀ (REW) eller ▶▶ (FF) mens en film afspilles.
- 🔗 Indlagte billedtekster i Divx DRM, Multi-audio er ikke understøttet.
- 🔗 Samsung PC Share manager bør have tilladelse til at passere firewallen i pc'en.
- 🔗 Når du anvender tilstanden **Media Play** gennem en netværksforbindelse, i overensstemmelse med funktionerne i den tilhørende server:
 - Sorteringsmetoden kan variere.
 - Funktionen til søgning af scene understøttes muligvis ikke.
 - Funktionen **Afs kont**, der genoptager afspilning af en video, understøttes muligvis ikke.
 - Funktionen **Afs kont** understøtter ikke flere brugere. (Den husker kun det sted, hvor den sidste bruger stoppede afspilning.)
 - Knappen ◀ eller ▶ fungerer måske ikke, afhængigt af indholdsinformationerne.
 - Hvis du oplever hakkeri, når du afspiller video over et trådløst netværk, anbefaler vi, at du anvender et kablet netværk.
- 🔗 Fungerer muligvis ikke korrekt med multimediefiler uden licens.
- 🔗 Liste med ting, du skal vide, før du bruger **Media Play**
 - MTP (Media Transfer Protocol) er ikke understøttet.
 - Filsystemet understøtter FAT16, FAT32 og NTFS.
 - Visse typer af USB-enheder (digitale kameraer og lydenheder) er muligvis ikke kompatible med dette tv.
 - Media Play understøtter kun USB Mass Storage Class-enheder (MSC). MSC er en Mass Storage Class Bulk-Only Transport-enhed. Eksempler på MSC er Thumb-drev og flash-kortlæsere og USB-harddiske (USB-HUB'er understøttes ikke). Enheder må kun tilsluttes direkte til tv'ets USB-port.
 - Inden du tilslutter din enhed til tv'et, bør du sikkerhedskopiere dine filer for at forhindre beskadigelse eller datatab. SAMSUNG er ikke ansvarlig for datafiler, der beskadiges eller mistes.
 - Tilslut en USB-harddisk til den dedikerede port, porten **USB 1 (HDD)**.
 - Afbryd ikke USB-enheden, mens den indlæser.
 - Jo højere billedopløsning, jo længere tid tager det at vise det på skærmen.
 - Der maksimale understøttede JPEG-opløsning er 15.360 X 8.640 pixels.
 - Ved ikke-understøttede eller ødelagte filer vises meddelelsen "Ikke understøttet filformat".
 - Hvis filerne sorteres efter Basis visning, kan der vises op til 1.000 filer i hver mappe.
 - MP3-filer med DRM, der er blevet downloadet fra et ikke-gratis sted, kan ikke afspilles. Digital Rights Management (DRM) er en teknologi, der understøtter oprettelse af indhold, distribution og administration af indholdet på en integreret og omfattende måde, herunder med beskyttelse af indholdsleverandørens rettigheder og interesser, forhindring af ulovlig kopiering af indhold, samt administration af fakturering og afregning.
 - Hvis der er tilsluttet mere end 2 PTP-enheder, kan du kun anvende én ad gangen.
 - Hvis der er tilsluttet mere end to MSC-enheder, vil nogle af dem muligvis ikke blive genkendt. Hvis en USB-enhed kræver megen strøm (mere end 500 mA eller 5 V), understøttes den muligvis ikke.
 - Hvis der vises en advarselsmeddelelse om for stort strømforbrug, når du tilslutter eller bruger en USB-enhed, genkendes enheden muligvis ikke, eller den fungerer ikke korrekt.
 - Hvis tv'et ikke har haft noget input i den tid, der er indstillet i **Autobeskyttelsestid**, kører pauseskærmen.
 - Den strømbesparende funktion i visse eksterne harddiske bliver muligvis automatisk deaktiveret ved tilslutning til et tv.
 - Hvis der anvendes et USB-forlænger-kabel, genkendes USB-enheden muligvis ikke, eller filerne på enheden kan ikke læses.
 - Hvis en USB-enhed sluttet til tv'et ikke genkendes, hvis listen med filer på enheden er ødelagt, eller en fil på listen ikke kan afspilles, skal du slutte USB-enheden til pc'en, formatere enheden og kontrollere tilslutningen.
 - Hvis en fil slettet fra pc'en stadig findes, mens Media Play kører, skal du anvende pc'ens funktion til tømning af papirkurven til at slette filen permanent.

Skærmvisning

Flyt til den ønskede fil ved hjælp af op-/ned-/højre-/venstreknep, og tryk derefter på knappen **ENTER**  eller . Filen afspilles.

 Understøtter **Vis enheder** og **Hjem** på hjemmesiden **Media Play**.



Information:
Du kan kontrollere det valgte filnavn og antallet af filer og sider.

Sorteringslisteområde: Viser sorteringsstandarden.

 Sorteringsstandarden varierer afhængigt af indholdet.











Fillisteområde:
Du kan bekræfte de filer og grupper, der skal sorteres efter hver kategori.

Betjening af knapper
 **Rød (Skift enhed)**: Vælger en tilsluttet enhed.
 **Grøn (Foretrukket)**: Indstiller filpræference. (understøttes ikke i basis visning)
 **Gul (Vælg)**: Vælger flere filer fra fillisten. Valgte filer er markeret med et symbol.
 **Blå (Sorter)**: Vælger sorteringslisten.
 **Værktøjer**: Viser indstillingsmenuen.

 Med knapperne  (REW) eller  (FF) kan fillisten flytte til næste eller forrige side.

Videoer

Afspilning af video

1. Tryk på knappen  eller  for at vælge **Videoer**, og tryk derefter på knappen **ENTER**  i menuen **Media Play**.
2. Tryk på knappen /// for at vælge den ønskede fil på fillisten
3. Tryk på knappen **ENTER**  eller  (Afspil).
 - Den valgte fil vises øverst sammen med afspilningstiden.
 - Hvis videotidsinformationerne ikke kendes, vises spilletiden og statuslinjen ikke.
 - Under afspilning af videoen kan du søge med knapperne  og .

 I denne tilstand kan du glæde dig over filmklip, der findes i et spil, men du kan ikke spille selve spillet.

- Understøttede undertekstformater

Navn	Filtype	Format
MPEG-4 tidsbaseret tekst	.txt	XML
SAMI	.smi	HTML
SubRip	.srt	strengbaseret
SubViewer	.sub	strengbaseret
Micro DVD	.sub eller .txt	strengbaseret



Avancerede funktioner

- Understøttede videoformater

Filtype	Container	Video-codec	Opøsning	Billedhastighed (bill./sek.)	Bitshastighed (Mbps)	Lyd-codec
*.avi *.mkv	AVI MKV	Divx 3.11 / 4.x / 5.1 / 6.0	1920x1080	6 ~ 30	8	MP3 / AC3 / LPCM / ADPCM / DTS Core
		XviD	1920x1080	6 ~ 30	8	
		H.264 BP / MP / HP	1920x1080	6 ~ 30	25	
		MPEG4 SP / ASP	1920x1080	6 ~ 30	8	
		Motion JPEG	800x600	6 ~ 30	8	
*.asf	ASF	Divx 3.11 / 4.x / 5.1 / 6.0	1920x1080	6 ~ 30	8	MP3 / AC3 / LPCM / ADPCM / WMA
		XviD	1920x1080	6 ~ 30	8	
		H.264 BP / MP / HP	1920x1080	6 ~ 30	25	
		MPEG4 SP / ASP	1920x1080	6 ~ 30	8	
		Motion JPEG	800x600	6 ~ 30	8	
*.wmv	ASF	Window Media Video v9	1920x1080	6 ~ 30	25	WMA
*.mp4	MP4	H.264 BP / MP / HP	1920x1080	6 ~ 30	25	MP3 / ADPCM / AAC
		MPEG4 SP / ASP	1920x1080	6 ~ 30	8	
		XVID	1920x1080	6 ~ 30	8	
*.3gp	3GPP	H.264 BP / MP / HP	1920x1080	6 ~ 30	25	ADPCM / AAC / HE-AAC
		MPEG4 SP / ASP	1920x1080	6 ~ 30	8	
*.vro *.vob	VRO VOB	MPEG1	1920x1080	24 / 25 / 30	30	AC3 / MPEG / LPCM
		MPEG2	1920x1080	24 / 25 / 30	30	
*.mpg *.mpeg	PS	MPEG1	1920x1080	24 / 25 / 30	30	AC3 / MPEG / LPCM / AAC
		MPEG2	1920x1080	24 / 25 / 30	30	
		H.264	1920x1080	6 ~ 30	25	
*.ts *.tp *.trp	TS	MPEG2	1920x1080	24 / 25 / 30	30	AC3 / AAC / MP3 / DD+ / HE-AAC
		H.264	1920x1080	6 ~ 30	25	
		VC1	1920x1080	6 ~ 30	25	

Andre begrænsninger



BEMÆRK

- Hvis der er problemer med indholdet i en codec, understøttes codec'en ikke.
- Hvis informationer om en container er forkert, og der er fejl i filen, kan containeren ikke afspille filen korrekt.
- Lyd eller video fungerer måske ikke, hvis indholdet har en standardbitshastighed/billedhastighed over de kompatible billeder/sek., der er nævnt i tabellen herover.
- Hvis der er fejl i indekstabellen, understøttes funktionen Søgning (Spring) ikke.

Videodekoder	Lyddekoder
<ul style="list-style-type: none"> • Understøtter op til H.264, Level 4.1 • H.264 FMO / ASO / RS, VC1 SP / MP / AP L4 og AVCHD understøttes ikke. • XVID, MPEG4 SP, ASP: <ul style="list-style-type: none"> – Under 1280 x 720: maks. 60 billeder – Over 1280 x 720: maks. 30 billeder • GMC 2 over understøttes ikke. • H.263 understøttes ikke. • Kun Samsung Techwin MJPEG er understøttet. 	<ul style="list-style-type: none"> • Understøtter op til WMA 7, 8, 9, STD • WMA 9 PRO understøtter multikanals lyd med undtagelse af 2 kanals lyd eller tabsfri lyd. • WMA samplingshastighed på 22.050 Hz mono understøttes ikke.

Kontinuerlig afspilning af filmfil (Genoptag afspilning)

Hvis du afslutter funktionerne **Videoeer**, kan du senere afspille fra det sted, hvor den blev stoppet.

📎 Hvis du trykker på knappen **ENTER** (Kapitelopd.) under afspilning af filen, kan du udforske scener opdelt i fem kapitler efter dit ønske.

1. Vælg den ønskede filmfil, der skal afspilles kontinuerligt, ved at trykke på knappen ◀ eller ▶ i fillisteområdet.
2. Tryk på knappen ▶ (Afspil) / **ENTER** (Afspil) / **ENTER** (Afspil).
3. Vælg **Afs kont** (Genoptag afspilning) ved at trykke på den blå knap. Filmen starter det sted, hvor den blev stoppet.
 - 📎 Den blå knap er tilgængelig, når afspilningen genoptages.
 - 📎 Hvis funktionen **Hjælp til vedr. filmafsp.** er indstillet til **Til** i menuen **Indstill.**, vises en pop-up-meddelelse, når du genoptager afspilningen af en filmfil.

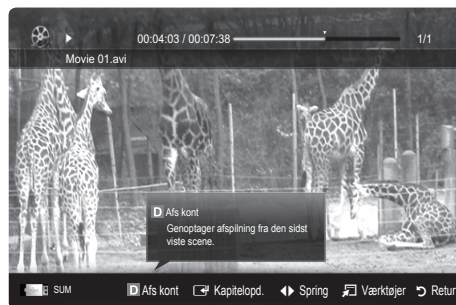

Musik

Afspilning af musik

1. Tryk på knappen ◀ eller ▶ for at vælge **Musik**, og tryk derefter på knappen **ENTER** (Afspil) i menuen **Media Play**.
2. Tryk på knappen ◀/▶/▲/▼ for at vælge den ønskede fil på fillisten
3. Tryk på knappen **ENTER** (Afspil) eller ▶ (Afspil).
 - Under afspilning af musik kan du søge med knapperne ◀ og ▶.
 - Knapperne ◀◀ (REW) og ▶▶ (FF) fungerer ikke under afspilning.

📎 Viser kun filer med filtypenavnet MP3 og PCM. Filer med andre filtypenavne vises ikke, heller ikke selvom de er gemt på den samme USB-enhed.

📎 Hvis lyden er mærkelig under afspilningen af MP3-filer, skal du justere **Equalizer** i menuen **Lyd**. (En overmoduleret MP3-fil kan være skyld i lydproblemet).

📎 Du kan oprette **Min afspilning** ved at vælge den ønskede musik i filen, så du kan afspille **Min afspilning**.

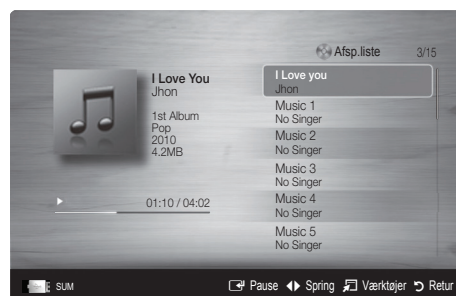

Billeder

Visning af et foto (eller diasshow)

1. Tryk på knappen ◀ eller ▶ for at vælge **Billeder**, og tryk derefter på knappen **ENTER** (Afspil) i menuen **Media Play**.
2. Tryk på knappen ◀/▶/▲/▼ for at vælge den ønskede fil på fillisten
3. Tryk på knappen **ENTER** (Afspil) eller ▶ (Afspil).
 - Når en fotoliste vises, kan du trykke på knappen ▶ (Afspil) / **ENTER** (Afspil) på fjernbetjeningen for at starte diasshowet.
 - Alle filer i fillisteområdet bliver vist i diasshowet.
 - Under diasshowet vises filer i rækkefølge fra den fil, der aktuelt vises.

📎 Musikfiler kan afspilles automatisk under diasshowet, hvis **Baggrundsmusik** er indstillet til **Til**.

📎 **BGM-tilstand** kan ikke ændres, før BGM er færdig med indlæsning.



Avancerede funktioner

Afspilning af flere filer

Afspilning af de valgte video/musik/fotofiler

1. Tryk på den gule knap på fillisten for at vælge den ønskede fil.
2. Gentag ovenstående handling for at vælge flere filer.

BEMÆRK

- Symbolet ✓ vises til venstre for de valgte filer.
- Tryk på den gule knap igen for at annullere et valg.
- For at fravælge alle filer skal du trykke på knappen **TOOLS** og vælge **Fravælg alle**.

3. Tryk på knappen **TOOLS**, og vælg **Afspil valgt indhold**.

Afspilning af gruppe med video/musik/fotofiler











1. Mens en filliste vises, kan du flytte en hvilken som helst fil til den ønskede gruppe.
2. Tryk på knappen **TOOLS**, og vælg **Afspil aktuelle gruppe**.



Ekstra Media Play-funktion

Sortering af fillisten

Tryk på den blå knap på fillisten for at sortere filerne.

Kategori	Handlinger	Videoer	Musik	Billeder
 Basis visning	Viser hele mappen. Du kan vise fotoet ved at vælge mappen.	▼	▼	▼
 Titel	Sorterer og viser fillitterne i symbol/nummer/alfabetisk/særlig rækkefølge.	▼	▼	▼
 Foretrukket	Sorterer og viser filen efter præference. Du kan ændre filpræferencen i fillisteområdet ved hjælp af den grønne knap.	▼	▼	▼
 Seneste dato	Sorterer og viser filer efter den seneste dato.	▼		▼
 Tidligste dato	Sorterer og viser filer efter den tidligste dato.	▼		▼
 Kunstner	Sorterer musikfiler efter kunstner i alfabetisk rækkefølge.		▼	
 Album	Sorterer musikfiler efter album i alfabetisk rækkefølge.		▼	
 Genre	Sorterer musikken efter genre.		▼	
 Stil	Sorterer musikken efter stilen. Du kan ændre informationerne om musikstilen.		▼	
 Månedlig	Sorterer og viser fotos efter måned. Sorterer kun efter måned (fra januar til december) uafhængigt af årstal.			▼

Indstillingsmenuen Videoer / Musik / Fotos

Tryk på knappen TOOLS under afspilning af en fil.

Kategori	Handlinger	Videoer	Musik	Billeder
Titel	Du kan flytte den anden fil med det samme.	▼		
Gentag-tilstand	Du kan afspille optagede, tv-, film- og musikfiler igen og igen.	▼	▼	
Billedstørrelse	Du kan justere billedstørrelsen efter ønske.	▼		
Billedindstilling	Du kan justere billedindstillingen (s. 17, 18, 19, 20).	▼		▼
Lydindstilling	Du kan justere lydindstillingen (s. 20, 21, 22).	▼	▼	▼
Undertekstindstilling	Du kan afspille videoen med undertekster. Denne funktion fungerer kun, hvis underteksterne har samme filnavn som videofilen.	▼		
Audio	Du kan glæde dig over video på et af de understøttede sprog efter eget ønske. Funktionen er kun aktiveret, når filer af stream-typen, der understøtter flere lydformater, afspilles.	▼		
Stop slideshow / Start diasshow	Du kan starte eller stoppe et diasshow.			▼
Diasshowhastighed	Du kan vælge diasshowhastigheden under diasshowet.			▼
Diasshoweffekt	Du kan indstille forskellige diasshoweffekter.			▼
Baggrundsmusik	Du kan indstille og vælge baggrundsmusik, når du ser et diasshow.			▼
bred	Du kan zoome billeder ind i tilstanden fuld skærm.			▼
Roter	Du kan rotere billeder i tilstanden fuld skærm.			▼
Hjemmebaggrund	Du kan flytte filen til Media Play -skrivebordet.			▼
Information	Du kan få vist detaljerede informationer om den fil, der afspilles.	▼	▼	▼

Indstill.

Brug af menuen Indstill.

- **Baggrundsindstilling:** Vælges for at vise den ønskede baggrund.
- **Hjælp til vedr. filmafsp. (Genoptag afspilning) (Til / Fra):** Vælges for at vises hjælp-pop-up-meddelelsen til vedvarende filmafspilning.
- **Få DivX® VOD-registreringskoden:** Viser den registreringskode, der er godkendt til tv'et. Hvis du besøger DivX-websitet og registrerer registreringskoden med en personlig konto, kan du downloade VOD-registreringsfilen. Hvis du afspiller VOD-registreringen med Media Play, udføres registreringen.
 - 📎 For flere informationer om DivX® VOD kan du besøge "www.DivX.com".
- **Få DivX® VOD-deaktiveringskoden:** Når DivX® VOD ikke er registreret, vises registreringsdeaktiveringskoden. Hvis du udfører denne funktion, når DivX® VOD er registreret, deaktiveres den aktuelle DivX® VOD-registrering.
- **Information:** Vælges for at få vist information om den tilsluttede enhed.

Avancerede funktioner

Anynet+

Hvad er Anynet+? **TOOLS**

Anynet+ er en funktion, hvormed du kan styre alle tilsluttede Samsung-enheder, der understøtter Anynet+, med fjernbetjeningen til dit Samsung tv. Anynet+ systemet kan kun anvendes med Samsung-enheder, der er udstyret med Anynet+ funktionen. For at se om din Samsung-enhed har denne funktion skal du kontrollere, om der findes et Anynet+ logo på den.

Tilslutning til en hjemmebiograf

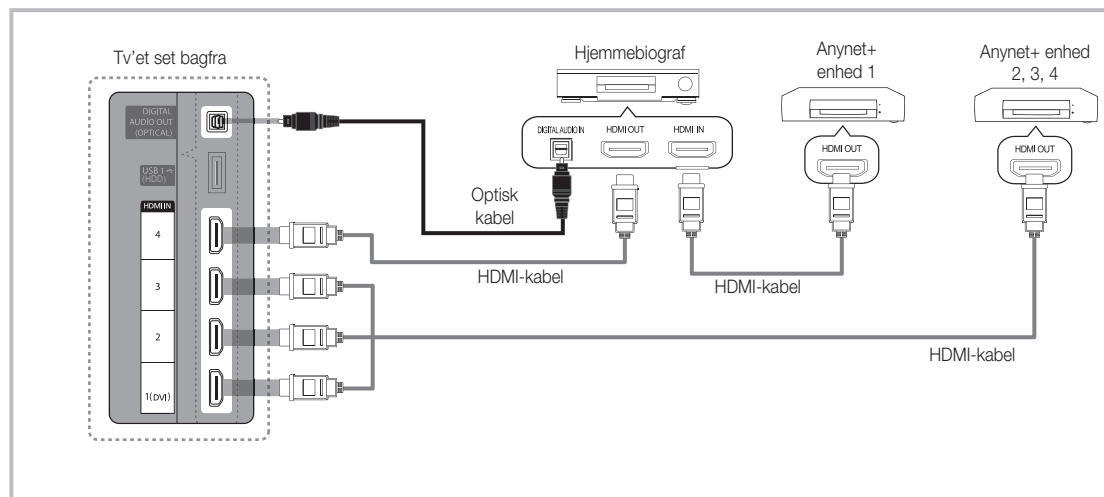

1. Forbind stikket **HDMI IN** (1 (DVI), 2, 3 eller 4) på tv'et og **HDMI OUT**-stikket på den tilhørende Anynet+ enhed ved hjælp af et HDMI-kabel.
2. Slut **HDMI IN**-stikket på hjemmebiografen til **HDMI OUT**-stikket på den tilhørende Anynet+ enhed ved hjælp af et HDMI-kabel.

BEMÆRK

- Forbind det optiske kabel med **DIGITAL AUDIO OUT (OPTICAL)**-stikket på dit tv og Digital Audio Input-stikket på hjemmebiografen.
- Med tilslutningen herover udsender det optiske stik kun 2 kanals lyd. Du hører kun lyd fra hjemmebiografens forreste venstre og højre højttaler samt subwooferen. Hvis du vil høre 5.1-kanals lyd, skal du tilslutte **DIGITAL AUDIO OUT (OPTICAL)**-stikket på dvd-afspilleren/satellitboksen (f.eks. Anynet-enhed 1 eller 2) direkte til en forstærker eller hjemmebiograf, og ikke til tv'et.
- Tilslut kun én hjemmebiograf.
- Du kan tilslutte en Anynet+ enhed med HDMI-kablet. Visse HDMI-kabler understøtter muligvis ikke Anynet+ funktioner.
- Anynet+ fungerer, når AV-enheden, der understøtter Anynet+, er i standby eller er tændt.
- Anynet+ understøtter op til i alt 12 enheder. Bemærk, at du kan tilslutte op til tre enheder af den samme type.

Menuen Anynet+

Menuen Anynet+ ændres, afhængigt af typen og statussen på de Anynet+ enheder, der er sluttet til tv'et.

Menuen Anynet+	Beskrivelse
Se tv	Ændrer tilstanden Anynet+ til tv-udsendelsestilstand.
Enhedsliste	Viser Anynet+ enhedslisten.
(enhedsnavn) MENU	Viser den tilsluttede enheds menu. Eksempel: Hvis der er tilsluttet en dvd-optager, vises dvd-optagerens diskmenu.
(enhedsnavn) INFO	Viser den tilsluttede enheds afspilningsmenu. Eksempel: Hvis der er tilsluttet en dvd-optager, vises dvd-optagerens afspilningsmenu.
Optager: (*optager)	Starter med det samme optagelse med optageren. (Dette er kun tilgængeligt for enheder, der understøtter optagefunktionen.)
Stop optagelse: (*optager)	Stopper optagelse.
Modtager	Lyden udsendes gennem modtageren.

Hvis der er tilsluttet mere end én optageenhed, vises de som (*optager), og hvis der kun er tilsluttet én optageenhed, vises den som (*enhedsnavn).

Indstilling af Anynet+

Indstillinger

Anynet+ (HDMI-CEC) (Fra / Til): For at bruge Anynet+ funktionen skal **Anynet+ (HDMI-CEC)** være indstillet til **Til**.



 Når funktionen **Anynet+ (HDMI-CEC)** er deaktiveret, er alle Anynet+ relaterede muligheder deaktiveret.

Automatisk slukning (Nej / Ja): Indstilling af en Anynet+ enhed, så den slukker automatisk, når der er slukkes for tv'et.

 Den aktive kilde på tv'et skal være indstillet til TV for at anvende Anynet+ funktionen.

 Selvom en ekstern enhed stadig optager, kan den slukkes.

Skift mellem Anynet+ enheder

- Anynet+ enheder, der er sluttet til tv'et, vises.
 -  Hvis du ikke kan finde den ønskede enhed, skal du trykke på den røde knap for at opdatere listen.
- Vælg en enhed, og tryk på knappen ENTER . Du kan skifte til den valgte enhed.
 -  Kun hvis du indstiller **Anynet+ (HDMI-CEC)** til **Til** i menuen **Program**, vises menuen **Enhedsliste**.
 - Skift mellem den valgte enhed kan tage op til to minutter. Du kan ikke annullere skift-handlingen.
 - Hvis du har valgt en ekstern indgangstilstand ved at trykke på knappen **SOURCE**, kan du ikke bruge funktionen Anynet+. Sørg for at skifte til en Anynet+ enhed ved hjælp af **Enhedsliste**.

Avancerede funktioner

Optager

Du kan optage en tv-udsendelse med en Samsung-optager.

1. Vælg **Optager**.



Når der er mere end to optageenheder

- Hvis der er tilsluttet flere enheder, vises optageenhederne. Vælg en optageenhed på **Enhedsliste**.



Hvis optageenheden ikke vises, skal du vælge **Enhedsliste** og trykke på den røde knap for at søge efter enheder.

2. Tryk på knappen **EXIT** for at afslutte.



Du kan optage kildestrømme ved at vælge **Optager**: (enhedsnavn).



Hvis du trykker du på knappen  (REC), optages det, du ser. Hvis du ser video fra en anden enhed, optages videoen fra denne enhed.



Inden optagelse skal du kontrollere, om antennestikket er sluttet korrekt til optageenheden. For at tilslutte en antenne korrekt til en optageenhed skal du se i optageenhedens brugervejledning.

Aflytning via en modtager

Du kan høre lyden via en modtager (dvs. hjemmebiografen) i stedet for **Tv-højtaler**.

1. Vælg **Modtager**, og indstil til **Til**.

2. Tryk på knappen **EXIT** for at afslutte.



Hvis din modtager kun understøtter lyd, vises den måske ikke i enhedslisten.



Modtageren fungerer, når du korrekt har tilsluttet stikket Optical IN på modtageren til stikket **DIGITAL AUDIO OUT (OPTICAL)** på tv'et.





Når modtageren (dvs. hjemmebiografen) er indstillet til Til, kan du høre lyd via tv'ets optiske stik. Når tv'et viser et DTV-signal (luft), udsender tv'et 5.1 kanals lyd til modtageren. Når kilden er en digital komponent, som f.eks. en dvd, og er sluttet til tv'et via HDMI, udsendes der kun 2 kanals lyd fra modtageren.

BEMÆRK

- Du kan kun styre Anynet+ enheder ved hjælp af tv'ets fjernbetjening og ikke på knapperne på tv'et.
- Tv-fjernbetjeningen fungerer muligvis ikke under visse omstændigheder. Er det tilfældet, skal du vælge Anynet+ enheden igen.
- Anynet+ funktionerne fungerer muligvis ikke med andre producenters produkter.

Fejlfinding af Anynet+

Problem	Mulig løsning
Anynet+ fungerer ikke.	<ul style="list-style-type: none"> • Kontroller, om enheden er en Anynet+ enhed. Anynet+ systemet understøtter kun Anynet+ enheder. • Tilslut kun én modtager (hjemmebiograf). • Kontroller, om Anynet+ enhedens netledning er tilsluttet korrekt. • Kontrollér Anynet+ enhedens video/lyd/HDMI-kabeltilslutninger. • Kontroller, om Anynet+ (HDMI-CEC) er indstillet til Til i indstillingsmenuen Anynet+. • Kontroller, om tv-fjernbetjeningen er i tilstanden TV. • Kontroller, om det er Anynet+ uden fjernbetjening. • Anynet+ virker ikke i visse situationer. (Søgning efter kanaler, betjening af Media Play eller Plug & Play (første opsætning) osv.) • Når du tilslutter eller fjerner HDMI-kablet, skal du huske at søge efter enheder igen eller slukke og tænde for tv'et igen. • Kontroller, om funktionen Anynet+ på Anynet+ enheden er aktiveret.
Jeg vil starte Anynet+.	<ul style="list-style-type: none"> • Kontroller, om Anynet+ enheden er sluttet korrekt til tv'et, og kontroller, om Anynet+ (HDMI-CEC) er indstillet til Til i menuen Indstillinger for Anynet+. • Tryk på knappen TOOLS for at få vist menuen Anynet+, og vælg den ønskede menu.
Jeg vil afslutte Anynet+.	<ul style="list-style-type: none"> • Vælg Se tv i menuen Anynet+. • Tryk på knappen SOURCE på tv'ets fjernbetjening, og vælg en ikke-Anynet+ enhed. • Tryk på P   og PRE-CH for at skifte til tilstanden TV. (Bemærk, at kanalknappen kun fungerer, når der ikke er tilsluttet en Anynet+ enhed med indbygget tuner.)
Meddelelsen "Tilslutter til Anynet+ enhed..." vises på skærmen.	<ul style="list-style-type: none"> • Du kan ikke bruge fjernbetjeningen, når du konfigurerer Anynet+ eller skifter til en visningstilstand. • Brug fjernbetjeningen, når Anynet+ indstillingerne eller skiftet til visningstilstand er udført.
Anynet+ enheden afspiller ikke.	<ul style="list-style-type: none"> • Du kan ikke bruge afspillefunktionen, når Plug & Play (første opsætning) er i gang.
Den tilsluttede enhed vises ikke.	<ul style="list-style-type: none"> • Kontroller, om enheden understøtter Anynet+ funktioner. • Kontrollér, hvorvidt HDMI-kablet er tilsluttet korrekt. • Kontroller, om Anynet+ (HDMI-CEC) er indstillet til Til i indstillingsmenuen Anynet+. • Scan efter Anynet+ enheder igen. • Du kan kun tilslutte en Anynet+ enhed med HDMI-kablet. Visse HDMI-kabler understøtter muligvis ikke Anynet+ funktioner. • Hvis det afbrydes på grund af en unormal situation, såsom frakobling af HDMI-kablet eller netledningen eller et strømudfald, skal du gentage scanningen efter enheder.
Tv-programmet kan ikke optages.	<ul style="list-style-type: none"> • Kontroller, om antenestikket på optageenheden er tilsluttet korrekt.
Tv-lyden udsendes ikke gennem modtageren.	<ul style="list-style-type: none"> • Tilslut det optiske kabel mellem tv'et og modtageren.

Avancerede funktioner

Internet@TV

Sådan kommer du i gang med Internet@TV



Internet@TV bringer nyttigt og underholdende indhold og tjenester direkte fra webben til tv'et.



BEMÆRK

- Konfigurer netværksindstillingerne, før du anvender **Internet@TV**. For flere informationer skal du se "Netværksforbindelse" (s. 28).
- Ikke-understøttede skrifttyper i leverandørens indhold vises ikke normalt.
- Der kan opstå langsomme svartider og/eller afbrydelser, afhængigt af netværksbetingelserne.
- Afhængigt af regionen understøttes programmet muligvis kun på engelsk.
- Denne funktion er ikke tilgængelig alle steder.
- Hvis du oplever et problem, når du bruger et program, skal du kontakte indholdsleverandøren.
- I overensstemmelse med indholdsudbyderens bestemmelser kan et programs opdateringer eller selve programmet udgå.
- Afhængigt af bestemmelserne i dit land, har nogle programmer muligvis begrænsede tjenester, eller de understøttes ikke.

Skærmvisning

Tv-skærm: Viser den aktuelle kanal.

Information: Viser meddelelser, nye programmer og annoncer fra Samsung produktintroduktioner.

Programtjeneste: Du kan nyde forskellige tjenester, der leveres af Samsung.

Internet@TV-indstillinger: Redigerer og konfigurerer programmer og Internet@TV-indstillinger.

Anbefalet Internet@TV: Viser den anbefalede tjeneste hos Samsung. Du kan ikke tilføje eller slette en tjeneste på denne liste.

Mine programmer efter dato 1/1: Downloadede programmer: Viser programmer der er downloadet via Samsung Apps.

Kontrollementer:

- **Rød (Login):** Logger på Internet@TV.
- **Grøn (Mærk som favorit):** Markerer et program som en favorit.
- **Blå (Sorter efter):** Sorterer programmerne.
- **Retur:** Vender tilbage til den forrige menu.

Farveknapperne virker muligvis forskelligt i de forskellige programmer.

Kontologin

For et program med flere konti skal du bruge ◀ og ▶ for at få adgang til de forskellige konti.

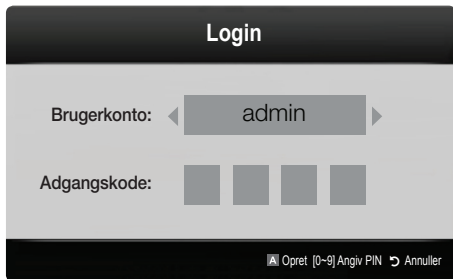

- 📎 For at få større glæde af programmerne skal du registreres og logge på din konto.
- 📎 Anvisninger til hvordan du opretter en konto, finder du i **Indstill.** → **Internet@TV-ID** → **Opret**.
- 1. Tryk på den røde knap på **Internet@TV**-hjemmesiden.
- 2. Vælg den ønskede **Brugerkonto**, og tryk derefter på knappen **ENTER** [↵].
 - 📎 Hvis du vil oprette en konto, skal du trykke på den røde knap og derefter oprette en konto. Vinduet med skærmmenuen vises.
- 3. Indtast **Adgangskode**.
 - 📎 Når login er udført, vises brugerkontoen på skærmen.

Opsætning af Internet@TV

Indstill.

Opret ID'er, og konfigurer Internet@TV-indstillingerne fra dette skærbillede. Marker indstillingerne ved hjælp af knapperne ▲ og ▼, og tryk på knappen **ENTER** [↵].

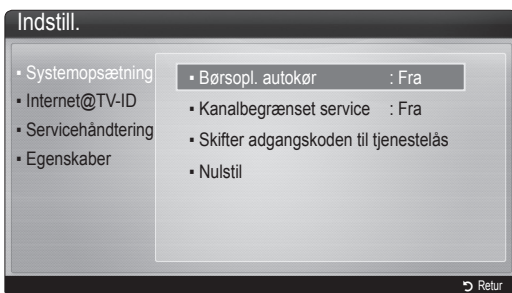

Systemopsætning

Børsopl. autokør (Fra / Til): Aktiverer/deaktiverer Børsopl. autokør, når tv'et tændes.

📎 Programmet **Lysavis** indeholder praktiske nyheder, vejrudsigter og børsinformationer. Programmet **Lysavis** på **Internet@TV** skal downloades for at anvende denne funktion.

📎 Du skal have downloadet programmet **Lysavis** på **Internet@TV** for at anvende denne funktion.

Kanalbegrænset service (Fra / Til): Nogle kanaler understøtter programmer som en internetdataservice, så du kan få adgang til internettjenesten, mens du ser tv.

📎 Denne funktion er kun tilgængelig, hvis tv-stationen understøtter funktionen.

Skift adgangskoden til tjenestelås

📎 Standardadgangskoden er indstillet til "0-0-0-0".

📎 Hvis du glemmer adgangskoden, skal du trykke på fjernbetjeningens knapper i følgende rækkefølge for at nulstille adgangskoden til "0-0-0-0": **POWER** (slukket) → **MUTE** → 8 → 2 → 4 → **POWER** (Til).

Nulstil: Nulstiller Internet@TV-indstillingerne til fabrikkens standardindstillinger.

Internet@TV-ID

Du kan bruge denne menu til oprettelse og sletning af kontoen. Du kan styre din konto samt indholdet af webstedets kontooplysninger.

📎 Kontoen er kun til internet@TV.

Opret: Opretter en konto og sammenkæder den med de ønskede serviceprogrammer.

📎 BEMÆRK

- Der kan højst oprettes 10 konti.
- Det maksimale antal tegn er 8.

Manager

- **Tjenestested:** Registrer logininformationer for servicesteder.
- **Skift adgangskode:** Skift adgangskode for kontoen.
- **Slet:** Slet kontoen.

- **Service manager:** Slet og lås programmer, som er installeret på Internet@TV.

Lås: Låser programmet.

📎 Adgang til et låst program kræver en adgangskode.

Slet: Slet programmet.

- **Egenskaber:** Viser information om Internet@TV. Brug indstillingen **Kontroller hastigheden på din internetforbindelse** for at afprøve din netværksforbindelse.

Avancerede funktioner

Brug af tjenesten Internet@TV

Samsung Apps

Samsung Apps er en butik til download af programmer, der anvendes på Samsung tv/AV-udstyr.

Brugere kan glæde sig over forskelligt indhold, som f.eks. videoer, musik, fotos, spil, praktiske informationer mv. ved brug af de downloadede programmer.

Fremover vil der fremkomme flere programmer.

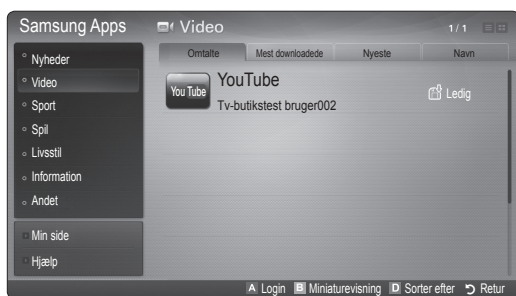

Brug af farveknapperne med **Samsung Apps**.

- **Rød (Login):** Logger på internettjenesten.
- **Grøn (Miniaturevisning):** Ændrer visningstilstanden.
- **Blå (Sorter efter):** Til sortering af dine widgets efter **Fremhævede**, **Mest downloadede**, **Nyeste** eller **Navn**.
- **Retur:** Flytter til den forrige menu.

Brug af Samsung Apps efter kategori

Følgende kategorier er til rådighed:

- **Nyheder:** Viser nyligt registrerede programmer.
- **Video:** Viser forskellige videomedier, som f.eks. film, tv-shows og kortfilm.
- **Sport:** Viser forskellige sportsmedier, som f.eks. kampinformationer, billeder og kortfilm.
- **Spil:** Viser forskellige spil, som f.eks. Sudoku og Skak.
- **Livsstil:** Omfatter forskellige livsstilstjenester, som f.eks. musik, værktøjer til administration af personlige fotos og sociale netværk, som f.eks. Facebook og Twitter.
- **Information:** Omfatter forskellige informationstjenester, som f.eks. nyheder, børskurser samt vejr.
- **Andet:** Omfatter diverse andre tjenester.
- **Min side:** **Min side** indeholder informationer om allerede installerede programmer på tv'et, som f.eks. detaljerede informationer, downloadet indhold mv. Den muliggør sletning eller låsning af programmerne.
- **Hjælp:** Hvis du har spørgsmål om Internet@TV, skal du se denne sektion først.

Om AllShare

AllShare tilslutter dit tv og mobiltelefon samt andre enheder, som er kompatible via et netværk. På dit tv kan du få vist ankomende opkald, SMS'er og planer, der er lagt ind på din mobiltelefon. Desuden kan du afspille medieindhold, herunder videoer, fotos og musik, der er gemt på din mobiltelefon eller andre enheder (f.eks. din pc) ved at styre dem på tv'et via netværket. Du kan også bruge dit tv som skærm for din mobiltelefon, når du gennemser en webside.

📎 Besøg "www.samsung.com", eller kontakt Samsung Kundeservice for at få yderligere oplysninger. Der kræves muligvis installation af ekstra software på mobilenheden. Se brugervejledningen for den relevante enhed for detaljer.

Indstilling af AllShare

Indstillinger

- **Medd. (Til / Fra):** Aktiverer eller deaktiverer meddelelsesfunktion (for ankomende opkald, sms'er og planer, der er lagt ind på mobiltelefonen).
 - **Medie (Til / Fra):** Aktiverer eller deaktiverer mediefunktionen. Når mediefunktionen er aktiveret, afspilles videoer, fotos og musik fra en mobiltelefon eller en anden enhed, der understøtter AllShare.
 - **ScreenShare (Til / Fra):** Aktiverer eller deaktiverer funktionen ScreenShare til brug af mobiltelefonen som en fjernbetjening.
 - **Tv-navn:** Angiver tv-navnet, så du nemt kan finde det på en mobil enhed.
- 📎 Hvis du vælger **Brugerinput**, kan du skrive tv-navnet med skærmtastaturet.

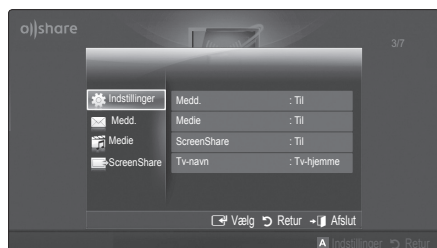

Medd. / Medie / ScreenShare

Viser en liste med mobiltelefoner eller tilsluttede enheder, som er installeret med dette tv-apparat ved hjælp af funktionen **Medd.**, **Medie** eller **ScreenShare**.

📎 Funktionen **Medie** kan anvendes med andre mobile enheder, der understøtter AllShare.

■ **Tilladt / Afvist:** Tillader/blokerer mobiltelefonen.

■ **Slet:** Sletter mobiltelefonen fra listen.

📎 Denne funktion sletter kun navnet på mobiltelefonen fra listen. Hvis den slettede mobiltelefon tændes eller forsøges tilsluttet tv'et, vises den muligvis på listen igen.

Brug af funktionen Medd.

Brug denne funktion, så du kan se de ankomende opkald, sms-meddelelser og de planer, der er lagt ind på mobiltelefonen, gennem alarmvinduet, mens du ser tv.

📎 BEMÆRK

- For at deaktivere alarmvinduet skal du indstille **Medd.** til **Fra** i **Indstillinger** i AllShare.
- Hvis du vælger **OK**, eller hvis du ikke vælger **OK**, efter at meddelelsen er vist de tre gange, slettes meddelelsen. Meddelelsen slettes ikke fra mobiltelefonen.
- Alarmvinduet kan vises, mens du bruger visse programmer, såsom **Media Play** osv. Skift til tv'ets visningstilstand for at få vist indholdet af en meddelelse.
- Hvis en meddelelse fra en ukendt mobiltelefon vises, skal du vælge mobiltelefonen på meddelelsesmenuen i AllShare og vælge **Afvist** for at spærre telefonen.

Meddelelsesvisning

Hvis der ankommer en ny sms-meddelelse, mens du ser tv, vises alarmvinduet. Hvis du klikker på knappen OK, vises meddelelsens indhold.

📎 Du kan konfigurere visningsindstillingerne for sms-meddelelser på dine mobiltelefoner. For fremgangsmåderne skal du se i brugervejledningen til mobiltelefonen.

📎 Visse tegn vises muligvis som tomme eller ødelagte tegn.

Avancerede funktioner

Alarm for ankommende opkald

Hvis der ankommer et opkald, mens du ser tv, vises alarmvinduet.

Alarm for planer

Mens du ser tv, vises alarmvinduet for at vise den registrerede begivenhed.

- ✎ Du kan konfigurere visningsindstillingerne for planers indhold på dine mobiltelefoner. For fremgangsmåderne skal du se i brugervejledningen til mobiltelefonen.
- ✎ Visse specialtegn vises muligvis som tomme eller ødelagte tegn.

Brug af funktionen Medie

Der vises et alarmvindue, der fortæller brugeren, at medieindholdet (videoer, fotos, musik), der er sendt fra mobiltelefonen, bliver vist på tv'et. Indholdet afspilles automatisk 3 sekunder efter, at alarmvinduet vises. Hvis du trykker på knappen **RETURN** eller **EXIT**, når alarmvinduet vises, afspilles dit medieindhold ikke.

✎ BEMÆRK

- Når mediefunktionen kører første gang, vises et pop-op-vindue med en advarsel. Tryk på knappen **ENTER** for at vælge **Tillad**, hvorefter du kan anvende mediefunktionen.

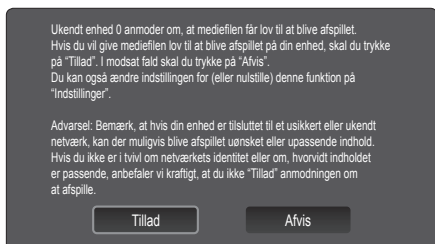

- For at deaktivere overførsel af medieindhold fra mobiltelefonen skal du indstille **Medie** til **Fra** i **AllShare**-opsætningen.
- Indholdet afspilles muligvis ikke på tv'et. Det afhænger af indholdets opløsning og format.
- Knapperne **ENTER** og **◀ / ▶** fungerer muligvis ikke. Det afhænger af medieindholdets type.
- Med den mobile enhed kan du styre det medie, der afspilles. Se brugervejledningen for den relevante mobiltelefon for detaljer.
- Hvis du vil afspille medieindhold fra din pc, skal du vælge pc-ikonet på hovedbilledet i **AllShare**. Tv'ets **Media Play**-menu skifter automatisk. For flere informationer skal du se "Media Play" (s. 35).

Brug af funktionen ScreenShare

ScreenShare viser den samme webside, som der vises på mobilen. Ved hjælp af ScreenShare-funktionen kan du åbne forskelligt indhold, som er gemt i en mobiltelefon. For eksempel viser billedet herunder en adgangsside til indhold fra en mobiltelefon. Du kan læse om mobiltelefonens forskellige filer og få vist telefonbogen og kalenderen på tv'et. Og via telefonbogen kan du kalde op til en anden person, eller du kan sende en SMS.

✎ BEMÆRK

- På Samsung mobiltelefoner skal ScreenShare installeres, og det understøttende program skal køres, hvorefter du kan anvende funktionen ScreenShare.
- De tilgængelige knapper på fjernbetjeningen kan variere for hver side.
- **Doc Viewer** kan læse filer i Doc-format, men det kan ikke ændre dem.
- Skærbilledet kan variere, afhængigt af den tilsluttede enhed.

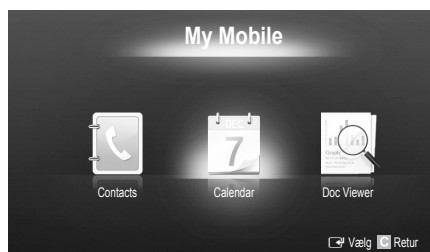

Brug din Samsung-telefon til nem styring af dit tv

Inden du kan anvende denne funktion, skal du tilslutte til en Samsung mobiltelefon, der understøtter funktionerne ScreenShare. Når du betjener tv'et med din mobiltelefon, er kun knapperne **POWER**, **-**, **+**, **P**, **^** og **MUTE** understøttet.

- ✎ Selvom du bliver ved med at trykke på en kontrolknap (kanal eller volumen) på mobiltelefonen, går værdien kun op eller ned med ét trin.

Andre informationer

Tekst-tv-funktion for analog kanal

Indekssiden på tekst-tv-tjenesten indeholder oplysninger om, hvordan tjenesten bruges. Modtageforholdene skal være stabile, hvis tekst-tv skal kunne vises korrekt. Ellers kan informationer mangle, eller nogle sider vises muligvis ikke.

Du kan ændre tekst-tv-sider ved at trykke på de numeriske knapper på fjernbetjeningen.

- 1 (Tekst-tv til/bland): Aktiverer tekst-tv-tilstanden for den aktuelle kanal. Tryk to gange for at overlape tekst-tv-visningen med det aktuelle tv-billede.
- 2 (Gem): Gemmer tekst-tv-siderne.
- 3 (Størrelse): Viser tekst-tv i dobbelt størrelse af skærmens øverste halvdel. For at flytte teksten til skærmens nederste halvdel: Tryk på den igen. For normal visning: Tryk på den en gang mere.
- 4 (Hold): Holder visningen af den aktuelle side, hvis der er flere sekundære sider, der vises automatisk. Tryk på den igen for at fortryde.
- 5 Farveknapper (rød, grøn, gul, blå): Hvis en sendestation anvender FASTEXT-systemet, er de forskellige emner på siden farvekodede og kan vælges ved at trykke på den tilsvarende farveknapp på fjernbetjeningen. Tryk på den farve, der svarer til en ønsket emne. Der vises en ny farvekodet side. Elementer kan vælges på samme måde. For at få vist den foregående eller næste side skal du trykke på den tilsvarende farveknapp.
- 6 (Tilstand): Vælger tekst-tv-tilstanden (LIST/FLOF). Hvis du trykker i LIST-tilstand, skifter tilstanden til List-lagringstilstand. I List-lagringstilstand kan du lagre tekst-tv-siden med knappen (Gem).
- 7 (Underside): Viser den tilgængelige underside.

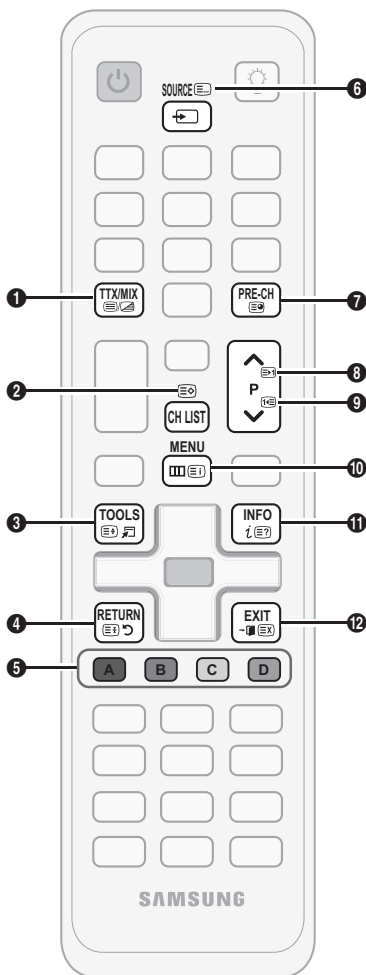

- 8 (Side op): Viser den næste tekst-tv-side.
- 9 (Side ned): Viser den forrige tekst-tv-side.
- 10 (Indeks): Viser indekssiden (indhold) når som helst, når du ser tekst-tv.
- 11 (Afslør): Viser skjult tekst (f.eks. svar på quizspørgsmål). Tryk på den igen for at vise den normale skærm.
- 12 (Annuller): Indskrænker tekst-tv-visningen til at overlape den aktuelle udsendelse.

Typisk tekst-tv-side

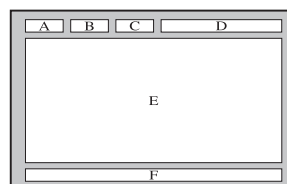

Område	Indhold
A	Valgt sidenummer.
B	Tv-stationens navn.
C	Aktuelt sidenummer eller søgestatus.
D	Dato og klokkeslæt.
E	Tekst.
F	Statusinformationer. FASTEXT-information.

Andre informationer

Samling af kablerne

Sokkeltype

Anbring kablerne i kabelbåndet, så de ikke er synlige gennem den gennemsigtige sokkel.

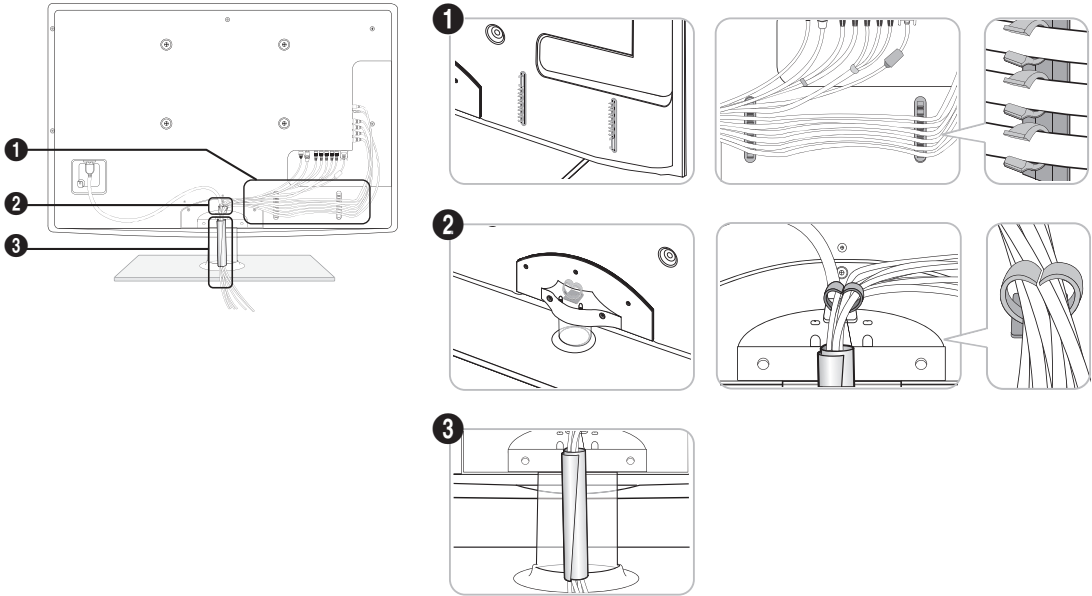

Vægbeslagtype

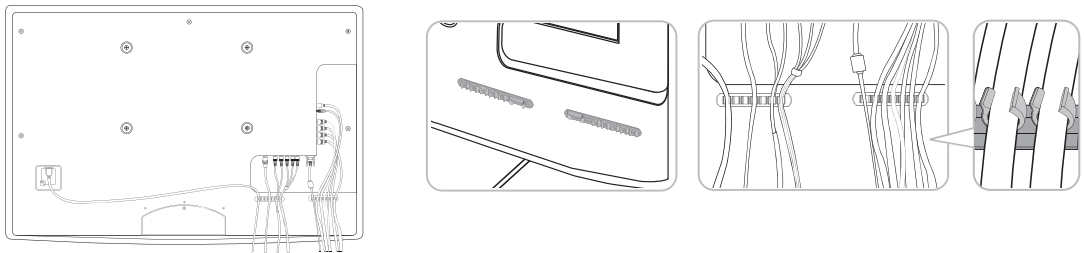

 Træk ikke for hårdt i kablerne, når de arrangeres. Dette kan forårsage beskadigelse af produktets tilslutningsstik.

Montering af Blanking-beslaget

Ved installation af tv'et på en væg, skal du montere Blanking-beslaget som vist.

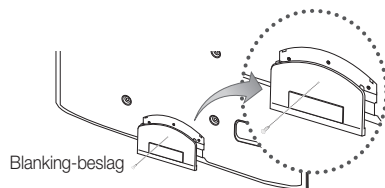

Samling af strømkabel

Ved installation af tv'et på en væg skal du montere strømkablet som vist.

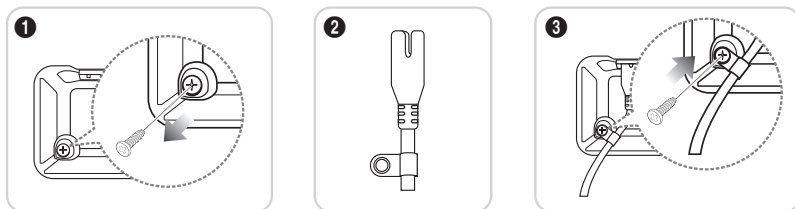

1. Fjern skruen, der er vist på det første billede herover.
2. Monter strømkabelklammen på strømkablet.
3. Monter strømkabelklammen på tv'et vha. den fjernede skrue som vist.

Klargøring inden installering af vægbeslaget

Tilfælde A. Installation af SAMSUNG vægbeslag.

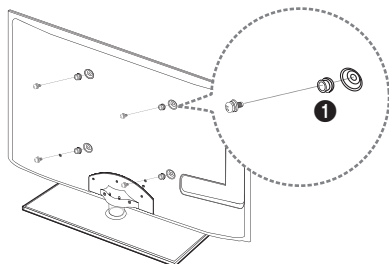

Tilfælde B. Installation af en anden producents vægbeslag.

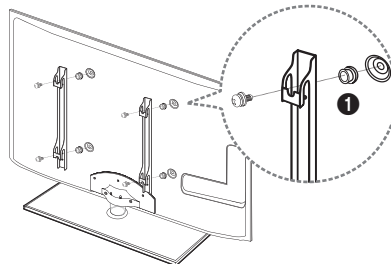

For at installere et vægbeslag skal du anvende holderringen ❶.

Montering af vægbeslaget

Med et vægbeslag (sælges separat) kan du montere dit tv på væggen.

For detaljerede informationer om installation af vægbeslaget skal du se de instruktioner, der leveres med vægbeslaget. Kontakt en tekniker for hjælp til installation af vægbeslaget.

Samsung Electronics er ikke ansvarlig for nogen skade på produktet eller personskade, hvis du vælger at installere tv'et selv.

Andre informationer

Specifikationer for vægbeslag (VESA)

 Vægbeslaget medfølger ikke, men sælges separat.

Monter vægbeslaget på en fast væg, som er vinkelret med gulvet. Ved fastgøring på andre byggematerialer skal du kontakte din nærmeste forhandler. Hvis det monteres i et loft eller på en skrå væg, kan det falde ned og medfører personskaade.

BEMÆRK

- Standarddimensioner til vægbeslag ses i tabellen nedenfor.
- Når du køber vores vægmonteringsbeslag, medfølger en detaljeret installationsvejledning og alle nødvendige dele til samlingen.
- Du må ikke anvende skruer, som ikke opfylder VESA-standardens skruespecifikationer.
- Brug ikke skruer, der er længere end standarddimensionerne eller ikke svarer til VESA-standardskruespecifikationer. Skruer, der er for lange, kan medføre skade ide i tv-apparatet.
- For vægbeslag, som ikke opfylder VESA-standardens skruespecifikationer, kan længden af skruerne variere, afhængigt af specifikationerne for vægbeslaget.
- Skruerne må ikke skrues for stramt, da det kan forårsage en beskadigelse af produktet. Produktet kan også falde ned og medføre personskaade. Samsung er ikke ansvarlig for uheld af denne type.
- Samsung er ikke ansvarlig for beskadigelse af produkter eller personskaade, hvis der anvendes andre vægbeslag end VESA eller ikke-specificerede vægbeslag, eller forbrugeren ikke følger installationsvejledningen for produktet.
- Monter ikke tv'et med en hældning større end 15 grader.

Produktfamilie	tommer	VESA-spec. (A * B)	Standardskrue	Mængde
LED-TV [Ultratynd]	19~22	75 X 75	M4	4
	23~29	200 X 100	M8	
	32~37	200 X 200		
	40~55	400 X 400		
	56~65	600 X 400		

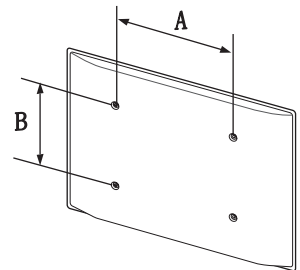

Monter ikke dit vægmonteringsset, mens dit tv er tændt. Det kan medføre personskaade pga. elektrisk stød.

Kensington-tyverisikring

Kensington-tyverisikringen leveres ikke af Samsung. Det er en enhed, der bruges til fysisk at fastlåse systemet, når det anvendes et offentligt sted. Låsens udseende og låsemetoden kan være forskellig fra tegningen afhængig af producenten. Se vejledningen, der følger med Kensington-låsen, for at få flere oplysninger om korrekt brug.

 Find et "K"-ikon bag på tv'et. Der er en Kensington-lås ved siden af "K"-ikonet.

1. Sæt låseenheden i Kensington-slotten **1** på LED-tv'et, og drej den som vist i **2**.
2. Forbind Kensington-låsekablet **3**.
3. Fastgør Kensington-låsen til et bord eller et tungt møbel.

 Låsen sælges separat.

 Kensington-slottets placering kan variere, afhængigt af tv-modellen.

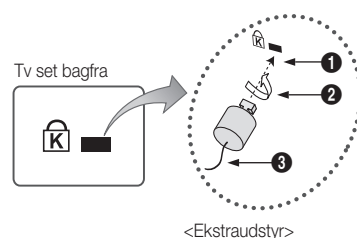

Fastgørelse af tv'et til væggen



Forsigtig: Hvis du trækker, skubber eller klatrer på tv'et, kan det falde ned. I særdeleshed skal du sørge for, at dine børn ikke hænger på eller destabiliserer tv'et. Hvis de gør det, kan det medføre, at tv'et vælter og medføre alvorlig personskade eller død. Følg alle de sikkerhedsforskrifter, der findes i den medfølgende sikkerhedsbrochure. For forøget stabilitet og sikkerhed kan du installere en enhed, der forhindrer, at enheden vælter, således.

For at forhindre at tv'et vælter

1. Anbring skruerne i klammerne, og fastgør dem forsvarligt til væggen. Kontroller, at skruerne er monteret forsvarligt i væggen.

 Du har måske brug for ekstra materiale, som f.eks. et anker, afhængigt af væggens type.

 Da disse nødvendige klammer, skruer og bånd ikke medfølger, skal du købe dem separat.

2. Fjern skruerne fra midten af tv'ets bagside, sæt skruerne i klammerne, og fastgør herefter skruerne til tv'et igen.

 Skruer følger muligvis ikke med produktet. I dette tilfælde skal du købe skruer med følgende specifikationer.

 Skruespecifikationer

- For et på 19 ~ 22 tommer: M4
- For et på 23 ~ 65 tommer: M8

3. Forbind klammerne, der er fastgjort på tv'et, og klammerne, der er fastgjort på væggen, med et stærkt bånd, og bind det stramt.

 **BEMÆRK**

- Placer tv'et tæt på væggen, så det ikke vælter bagover.
- Det er sikkert at forbinde båndene, når de klammer, der er monteret på væggen har samme eller lavere højde end klammerne, der er monteret på tv'et.
- Fjern båndene, inden du fjerner tv'et.

4. Kontroller, at alle forbindelser er sikre. Kontroller med regelmæssige mellemrum for tegn på anstrengelse eller fejl. Hvis du har betænkeligheder med sikkerheden af din montering, skal du kontakte en professionel installatør.

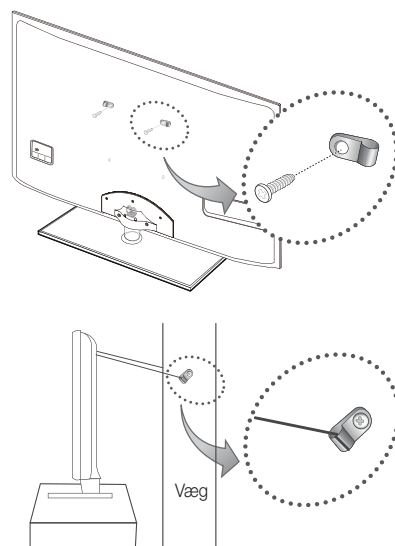

Andre informationer

Fejlfinding

Hvis du har spørgsmål til dit tv, så se først i denne liste. Hvis ingen af disse fejlfindingstips gælder, besøg da "www.samsung.com", og klik på Support, eller kontakt Kundeservice, som angivet på bagsiden af denne vejledning.

Spørgsmål	Løsninger og forklaringer
Billedkvalitet	Start med at udføre en Billedtest for at sikre, at dit tv viser et korrekt testbillede. (gå til MENU - Support - Selvdiagnose - Billedtest) (s. 26) Hvis testbilledet vises korrekt, kan den ringe billedkvalitet skyldes kilden eller signalet.
Tv-billedet er ikke så flot, som det var i butikken.	<ul style="list-style-type: none"> Hvis du har en analog kabel/set-top-boks, skal du opgradere til en digital set-top-boks. Brug HDMI- eller komponentkabler for at levere HD-billedkvalitet (High Definition). Kabel/satellitabonnementer: Prøv HD-stationer fra kanaloversigten. Antennetilslutning: Prøv HD-stationer, når du har udført en automatisk programsøgning. <ul style="list-style-type: none"> Mange HD-kanaler har indhold, der er opskalereet fra SD (standardopløsning). Juster kabel/set-top-boksens videoudgangsopløsning til 1080i eller 720p. Sørg for at se tv ved den mindste anbefalede afstand baseret på signalstørrelsen og -definitionen.
Billedet er forvrænget: makrobløkke, små blokke, prikker, pixelering	<ul style="list-style-type: none"> Komprimering af videoindhold kan skabe billedforvrængning, specielt ved billeder med hurtige bevægelser, som f.eks. sport og actionfilm. Lavt signalniveau eller dårlig kvalitet kan medføre billedforvrængning. Dette er ikke et tv-problem.
Farven er forkert eller mangler.	<ul style="list-style-type: none"> Hvis du anvender en komponentforbindelse, skal du sørge for, at komponentkablerne er sluttet til de korrekte stik. Forkerte eller løse forbindelser kan medføre farveproblemer eller en tom skærm.
Dårlig farve eller lysstyrke.	<ul style="list-style-type: none"> Juster indstillingerne for Billede i tv-menuen. (gå til tilstanden Billede / Farve / Lysstyrke / Skarphed) (s. 17) Juster indstillingen Energibesparelse i menuen TV. (gå til MENU - Billede - Økoløsning - Energibesparelse) (s. 17) Prøv at nulstille billedet for at vise standardbilledindstillinger. (gå til MENU - Billede - Billednulstilling) (s. 20)
Der er en prikket linje langs skærmens kant.	<ul style="list-style-type: none"> Hvis billedstørrelsen er indstillet til Skærmtilpasning, skal den ændres til 16:9. (s. 19) Skift opløsningen på kabel/set-top-boksen.
Billedet er i sort-hvid.	<ul style="list-style-type: none"> Hvis du bruger en AV-komponentindgang, skal du tilslutte videokablet (gult) til det grønne stik på Component Input 1 på tv'et.
Når du skifter kanal, fryser billedet, eller det forvrænges eller forsinkes.	<ul style="list-style-type: none"> Hvis sluttet til en kabelboks, så prøv at nulstille kabelboksen. Gentilslut strømkablet, og vent, indtil kabelboksen genstarter. Det kan tage op til 20 minutter. Indstil kabelboksens opløsning til 1080i eller 720p.
Lydkvalitet	Start med at udføre en Lydtest for at bekræfte, at dit tv's lyd fungerer korrekt. (gå til MENU - Support - Selvdiagnose - Lydtest) (s. 26) Hvis lyden er i orden, kan lydproblemet skyldes kilden eller signalet.
Der er ingen lyd, eller lyden er for lav ved den maksimale lydstyrke.	<ul style="list-style-type: none"> Kontroller lydstyrken af den eksterne enhed, som er tilsluttet dit tv.
Billedet er godt, men der er ingen lyd.	<ul style="list-style-type: none"> Sæt indstillingen Vælg højttaler til Tv-højttaler i lydmenuen. (s. 21) Hvis du bruger en ekstern enhed, skal du sørge for, at lydskablerne er tilsluttet de korrekte lydindgangsstik på tv'et. Hvis du bruger en ekstern enhed, skal du kontrollere indstillingen på enhedens lydudgang (du skal måske ændre kabelboksens lydindstilling til HDMI, hvis du har tilsluttet en HDMI til dit tv). Hvis du anvender et DVI-til-HDMI-kabel, skal du anvende et separat lydkabel. Hvis dit tv har et stik til hovedtelefon, skal du sikre, at der ikke er noget tilsluttet i stikket.
Højttalerne udsender en uacceptabel lyd.	<ul style="list-style-type: none"> Kontroller kabeltilslutningerne. Sørg for, at videokablerne ikke er sluttet til en lydindgang. Kontroller signalstyrken for antenne- eller kabelforbindelser. Lav signalstyrke kan medføre lydforvrængning.

Spørgsmål	Løsninger og forklaringer
Intet billede, ingen video	
Tv'et vil ikke tænde.	<ul style="list-style-type: none"> • Sørg for, at strøm-kablet er sluttet korrekt til både stikkontakten og tv'et. • Kontrollér, at der er strøm i stikkontakten. • Prøv at trykke på knappen POWER på tv'et for at sikre, at problemet ikke er fjernbetjeningen. Se "Fjernbetjeningen fungerer ikke" nedenfor, hvis tv'et tændes.
Tv'et slukker automatisk.	<ul style="list-style-type: none"> • Sørg for, at Sleep-timer er indstillet til Fra i menuen Indstillinger. (s. 22) • Hvis din pc er tilsluttet tv'et, skal du kontrollere strømindstillingerne for din pc. • Sørg for, at strøm-kablet er sluttet korrekt til både stikkontakten og tv'et. • Hvis du ser tv fra en antenne eller kabelforbindelse, slukker tv'et efter 10-15 minutter, hvis der intet signal er.
Der er billede/video.	<ul style="list-style-type: none"> • Kontroller kabeltilslutningerne. (Fjern og gentilslut alle kabler tilsluttet tv'et og eksterne enheder) • Indstil dine eksterne enheders (kabel/set-top-boks, dvd, blu-ray mv.) videoindgang, så de svarer til tilslutningerne på tv-indgangen. Hvis en ekstern enheds udgang f.eks. er HDMI, skal den tilsluttes en HDMI-indgang på tv'et. • Sørg for, at der er tændt for dine tilsluttede enheder. • Sørg for at vælge den korrekte indgang på tv'et ved at trykke på knappen SOURCE på tv'ets fjernbetjening.
Antennetilslutning (kabel/antenne)	
Tv'et modtager ikke alle kanaler.	<ul style="list-style-type: none"> • Sørg for, at antennekablet er tilsluttet korrekt. • Prøv Plug & Play (første opsætning) for at føje tilgængelige kanaler til kanallisten. Gå til MENU - Indstillinger - Plug & Play (første opsætning), og vent, indtil alle de tilgængelige kanaler er lagret (s. 7). • Kontrollér, at antennen vender rigtigt.
Billedet er forvrænget: makroblokke, små blokke, prikker, pixelering	<ul style="list-style-type: none"> • Komprimering af videoindhold kan skabe billedforvrængning, specielt ved billeder med hurtige bevægelser, som f.eks. sport og actionfilm. • Et lavt signal kan forårsage billedforvrængning. Dette er ikke et tv-problem.
Pc-tilslutning	
Meddelelsen "Tilstanden understøttes ikke" vises.	<ul style="list-style-type: none"> • Indstil din pc's udgangsopløsning og -frekvens, så disse passer med de opløsninger, som tv'et understøtter. (s. 27)
"PC" vises altid på kildelisten, også selvom der ikke er tilsluttet en pc.	<ul style="list-style-type: none"> • Dette er normalt. "PC" vises altid på kildelisten, også selvom der ikke er tilsluttet en pc.
Videoen er OK, men der er ingen lyd.	<ul style="list-style-type: none"> • Hvis du bruger en HDMI-forbindelse, skal du kontrollere lydudgangsindstillingen på din pc.
Netværkstilslutning (afhængig af model)	
Fejl ved tilslutning til trådløst netværk.	<ul style="list-style-type: none"> • Samsungs trådløse USB-dongle kræves for at anvende trådløst netværk. • Sørg for, at netværkstilslutningen er indstillet til Trådløst (s. 30). • Sørg for, at tv'et er tilsluttet en trådløs IP-router.

Andre informationer

Spørgsmål	Løsninger og forklaringer
Andet	
Billedet kan ikke vises på fuld skærm.	<ul style="list-style-type: none"> • HD-kanaler har sorte bånd på hver side af skærmen, når de viser opskaleret SD-indhold (4:3). • Der vises sorte bjælker øverst og nederst ved film, der har et formatforhold, der er anderledes end tv. • Juster muligheden for billedstørrelse på din eksterne enhed eller tv til fuld skærm.
Fjernbetjening fungerer ikke.	<ul style="list-style-type: none"> • Udskift fjernbetjeningens batterier med polerne (+/-) anbragt i den rigtige retning. • Rens sensorens sendervindue på fjernbetjeningen. • Forsøg at rette fjernbetjeningen direkte mod tv'et med en afstand på 1,5 ~ 2 m.
Fjernbetjeningen til kabel/set-top-boksen tænder eller slukker ikke for tv'et eller justerer ikke lydstyrken.	<ul style="list-style-type: none"> • Programmer fjernbetjeningen til kabel/set-top-boksen til at kunne styre tv'et. Se i brugervejledningen til kabel/satellitmodtageren for koden til SAMSUNG tv.
Meddelelsen "Tilstanden understøttes ikke" vises.	<ul style="list-style-type: none"> • Kontroller den understøttede opløsning på tv'et, og justér den eksterne enheds udgangsopløsning tilsvarende. Se opløsningsindstillingerne på side 27 i denne vejledning.
Der kommer en plasticlugt fra tv'et.	<ul style="list-style-type: none"> • Denne lugt er almindelig og forsvinder med tiden.
Tv'ets Signalinformation er ikke tilgængelig i testmenuen Selvdiagnose.	<ul style="list-style-type: none"> • Denne funktion er kun tilgængelig med digitale kanaler fra en antenntilslutning (antenne/koaksial). (s. 26)
Tv'et hælder til den ene side.	<ul style="list-style-type: none"> • Fjern soklen fra tv'et, og monter den igen.
Der er problemer med at montere soklen.	<ul style="list-style-type: none"> • Sørg for, at tv'et er anbragt på en flad overflade. Det er nødvendigt at anvende en magnetisk skruetrækker, hvis du ikke kan fjerne skrueerne fra tv'et.
Kanalmenuen er gråtonet. (utilgængelig)	<ul style="list-style-type: none"> • Menuen Kanal er kun tilgængelig, når der er valgt en tv-kilde.
Dine indstillinger forsvinder efter 30 minutter, eller hver gang der slukkes for tv'et.	<ul style="list-style-type: none"> • Hvis tv'er er i tilstanden Butiksdemo, nulstilles lyd- og billedindstillinger hver 30. minut. Skift fra tilstanden Butiksdemo til tilstanden Hjemmebrug i fremgangsmåden Plug & Play (første opsætning). Tryk på knappen SOURCE for at vælge tilstanden TV, og gå til MENU → Indstillinger → Plug & Play (første opsætning) → ENTER (s. 7).
Der er periodisk tab af lyd eller video.	<ul style="list-style-type: none"> • Kontroller kabeltilslutningerne, og gentilslut. • Tab af lyd eller billede kan være forårsaget af meget stive eller tykke kabler. Sørg for, at kablerne er tilstrækkeligt fleksible til langtidbrug. Hvis tv'et monteres på væggen, anbefaler vi brug af kabler med 90 graders-stik.
Du kan se små partikler, hvis du ser nøjere på kanten af den ramme, der omgiver tv-skærmen.	<ul style="list-style-type: none"> • Dette er en del af produktets design, og det er ikke en fejl.
Menuen PIP er ikke tilgængelig.	<ul style="list-style-type: none"> • PIP-funktionaliteten er kun tilgængelig, når du bruger en HDMI-, pc- eller komponentindgangskilde (s. 25).
Meddelelsen "Kodet signal" eller "Intet signal/svagt signal" vises.	<ul style="list-style-type: none"> • Hvis du bruger et CAM CARD (CI/CI+), skal du kontrollere, at det er isat i fælles interface-slotten. • Hvis problemet opstår igen, skal du tage dit CAM CARD ud af tv'et og indsætte det i slotten igen.
Du slukkede for tv'et for 45 minutter siden, og det tændte igen.	<ul style="list-style-type: none"> • Det er helt normalt. Tv'et bruger OTA-funktionen (Over The Aerial) for at opgradere firmware, der downloades, mens du ser tv.
Der er tilbagevendende billed/lydproblemer.	<ul style="list-style-type: none"> • Kontroller og skift signal/kilde.
Der kan opstå en reaktion mellem soklens gummipuder og toppladen på visse møbler.	<ul style="list-style-type: none"> • For at undgå dette skal du bruge filt puder på alle overflader, som tv'et kommer i direkte berøring med på møbler.

 Dette TFT-LED-panel anvender et panel, der består af underpixels, som kræver avanceret teknologi ved produktionen. Der kan imidlertid været nogle få lyse eller mørke pixels på skærmen. Disse pixels har ingen indflydelse på produktets ydeevne.

Licens



TheaterSound, SRS and the  symbol are trademarks of SRS Labs, Inc. TheaterSound technology is incorporated under licence form SRS Lab, Inc.



Fremstillet under licens fra Dolby Laboratories. Dolby og det dobbelte D-symbol er varemærker tilhørende Dolby Laboratories.



Manufactured under licence under U.S. Patent #'s: 5,451,942; 5,956,674; 5,974,380; 5,978,762; 6,487,535 & other U.S. and worldwide patents issued & pending. DTS and the Symbol are registered trademarks. & DTS 2.0+ Digital Out and the DTS logos are trademarks of DTS, Inc. Product Includes software. © DTS, Inc. All Rights Reserved.



DivX Certified to play DivX video up to HD 1080p, including premium content.

ABOUT DIVX VIDEO: DivX® is a digital video format created by DivX, Inc. This is an official DivX Certified device that plays DivX video. Visit www.divx.com for more information and software tools to convert your files into DivX video.

ABOUT DIVX VIDEO-ON-DEMAND: This DivX Certified® device must be registered in order to play DivX Video-on-Demand (VOD) content.

To generate the registration code, locate the DivX VOD section in the device setup menu.

Go to vod.divx.com with this code to complete the registration process and learn more about DivX VOD. Pat. 7,295,673; 7,460,688; 7,519,274

Andre informationer

Specifikationer

Panel nativt	1920 x 1080 @ 60 Hz		
Miljømæssige betragtninger	10°C til 40°C (50°F til 104°F)		
Driftstemperatur	10% til 80%, ikke-kondenserende		
Driftsfugtighed	-20°C til 45°C (-4°F til 113°F)		
Opbevaringstemperatur	5% til 95%, ikke-kondenserende		
Opbevaringsfugtighed	Analog: B/G, D/K, L, I (afhængigt af dit landvalg)		
Tv-system	Digital: DVB-T/DVB-C		
Farve/videosystem	Analog: PAL, SECAM, NTSC-4.43, NTSC-3.58, PAL60		
Lydsystem	Digital: MPEG-2 MP@ML, MPEG-4, H.264/AVC MP@L3, MP@L4.0, HP@L4.0		
Lydsystem	BG. OK NICAM. MPEGI		
HDMI IN 1 ~ 4	Video: 1080 24p, 1080p, 1080i, 720p, 576p, 576i, 480p, 480i		
	Lyd: 2 kanals Linear PCM 32/44,1/48 kHz, 16/20/24 bit.		
	Analog lydindgang (kun HDMI IN1)		
	Pc-indgang (kun HDMI IN1)		
Drejefod (Venstre / højre)	-20° ~ 20°		
Modelnavn	UE32C6705 UE32C6715 UE32C6735 UE32C6745	UE37C6705 UE37C6715 UE37C6735 UE37C6745	
Skærmstørrelse (Diagonal)	32 tommer	37 tommer	
Lyd (Udgang)	10W x 2		
Dimensioner (BxDxH)	771 X 29,9 X 480 mm		894 X 29,9 X 550 mm
Hovedenhed	771 X 240 X 543 mm		894 X 255 X 614 mm
Med sokkel			
Vægt	8,3 kg		10,8 kg
Uden sokkel	11,1 kg		14,4 kg
Med sokkel			
Modelnavn	UE40C6705 UE40C6715 UE40C6735 UE40C6745	UE46C6705 UE46C6715 UE46C6735 UE46C6745	UE55C6705 UE55C6715 UE55C6735 UE55C6745
Skærmstørrelse (Diagonal)	40 tommer	46 tommer	55 tommer
Lyd (Udgang)	10W x 2		15W x 2
Dimensioner (BxDxH)	958 X 29,9 X 585 mm		1093 X 29,9 X 660 mm
Hovedenhed	958 X 255 X 649 mm		1284 X 29,9 X 768 mm
Med sokkel			1284 X 305 X 833 mm
Vægt	12,3 kg		20,4 kg
Uden sokkel	15,9 kg		25,1 kg
Med sokkel			

 Design og specifikationer kan ændres uden forudgående varsel.

 For informationer om strømforsyningen og mere om energiforbrug henvises der til mærkaten, der er påklæbet produktet.

Indeks

A			H			R		
Adgangskode	47		HDMI	8, 42		Rediger navn	11	
AllShare	49		Hjemmebiograf	10, 42		Redigering af kanaler	16	
Antenne	14		Hovedtelefoner	10		Roter	41	
Anynet+	42		Hudfarve	18				
AUDIO OUT	10		Hvidbalance	18				
Autojustering	20					S		
Auto-lydstyrke	21		I			Selvdiagnose	26	
B			Installationsplads	2		Signalinformation	26	
Baggrundsmusik	41		Internet@TV	46		Skarphed	17	
Balance V/H	20					Skift PIN	23	
Basis visning	40		K			Sleep-timer	22	
Batterier	6		Kabelbånd	4, 52		Softwareopgradering	26	
Billeder	39		Kildeliste	11		Sort tone	18	
Billedstørrelse	19, 41		Komponent	9		Specifikationer	56	
Blanking-beslag	53		Kun RGB-tilstand	18		Sprog	24	
C						Standby-tilstand	5	
Channel Menu	14		L			Strømindikator	5	
D			Lås	16		Symbol	3	
Diasshow	39		Licens	59				
DIGITAL AUDIO OUT	10, 42		Lydstyrke	5		T		
DivX® VOD	41		Lysstyrke	17		Tilslutning til en lydenhed	10	
D-sub	27					Tilslutning til en pc	27	
Dynamisk	17		M			Timer	23	
Dynamisk kontrast	18		Media Play	35		Titel	40	
E			Melodi	25		Tv-højtaler	21	
Ekstern højtaler	21		Menugennemsigtighed	25				
Energibesparelse	17		Modtager	44		U		
Equalizer	20		Musik	39		Undertekst	24	
F						Ur	22	
Farvetone	19		N			USB-drev	26, 35	
Favourites Channel	14		Naviger	12				
Fejlfinding	56		Netværksforbindelse	28		V		
Film	19		Netværksopsætning	29		Vægbeslag	53	
Finindstilling	17					Vælg alle	16	
Fjernbetjening	6		O			Vælg højtaler	21	
Forstærket	20		ON/OFF-knap	6		Værktøjer	3	
Frekvens	14		Optager	44		Varm	19	
G			Optimal opløsning	27		Video	9	
Gentag-tilstand	41					Videoer	37	
			P			Videoformater	38	
			PIP (Billede i billede)	25				
			Plug & Play	7		Ø		
						Økosensor	17	

Figurer og illustrasjoner i denne brukerhåndboken er bare til referanse og kan være forskjellig fra faktisk produktutseende. Produktdesign og -spesifikasjoner kan endres uten forvarsel.

Digital-TV-merknad

1. Funksjoner som er forbundet med digital-TV (DVB) er bare tilgjengelige i land eller områder hvor det sendes digitale bakkesignaler av typen DVB-T (MPEG2 og MPEG4 AVC) eller hvor du har tilgang til en kabel-TV-tjeneste som er kompatibel med DVB-C (MPEG2 og MPEG4 AAC). Kontakt din lokale forhandler og forhør deg om muligheten til å motta DVB-T- eller DVB-C-signal.
2. DVB-T er den felles europeiske DVB-betegnelsen for den sendte overføringen av digital bakke-TV og DVB-C er betegnelsen for den sendte overføringen av digital-TV over kabel. Men noen forskjellige funksjoner som EPG (Electric Programme Guide), VOD (Video On Demand) og så videre, er ikke inkludert i denne spesifikasjonen. Så for øyeblikket fungerer de ikke.
3. Selv om denne TV-en følger de nyeste DVB-T- og DVB-C-standardene [august 2008], kan ikke kompatibiliteten med fremtidige sendte overføringer med DVB-T digital bakke-TV og DVB-C digital kabel-TV garanteres.
4. Avhengig av landene eller områdene hvor denne TV-en brukes kan noen kabel-TV-leverandører kreve en ekstra avgift for en slik tjeneste, og du kan måtte samtykke i firmaets betingelser og vilkår.
5. Noen digital-TV-funksjoner kan være utilgjengelige i noen land eller regioner og DVB-C fungerer kanskje ikke riktig med noen kabel-TV-leverandører.
6. Du får mer informasjon ved å kontakte ditt lokale Samsung-kundesenter.
 - ✎ Mottaks kvaliteten til TV-en kan påvirkes av forskjellige kringkastingsmetoder i forskjellige land. Spør hos den lokale autoriserte SAMSUNG-forhandleren eller Samsungs callsenter om TV-ytelsen kan forbedres ved å rekonfigurere TV-innstillingen eller ikke.

Stilbildevarsel

Unngå å vise stillbilder (som jpeg-bildefiler) eller stillbildeelementer (som TV-programlogo, panorama eller 4:3-bildeformat, aksje- eller nyhetslinje nederst på skjermen osv.) på skjermen. Konstant visning av et stillbilde kan føre til skygger på LED-skjermen, noe som kan påvirke bildekvaliteten. For å redusere risikoen for dette bør du følge anbefalingene nedenfor:

- Unngå å vise samme TV-kanal over lengre perioder.
- Prøv alltid å vise bilder på fullskjerm, og bruk TV-ens bildeformatmeny for å finne best mulig visning.
- Reduser lysterke- og kontrastverdiene til minimumskravet for å oppnå ønsket bildekvalitet. For høye verdier kan fremskynde utbrenningsprosessen.
- Bruk alle TV-funksjonene som er designet for å redusere bilderetensjon og skjermutbrenning. Se i riktig del av denne veiledningen for mer informasjon.

Sikre installasjonsområdet

Hold nødvendig avstand mellom produktet og andre gjenstander (f.eks. vegger) for å sikre skikkelig ventilasjon.

Hvis du ikke gjør det, kan det føre til brann eller problemer med produktet på grunn av en økning i den interne temperaturen til produktet.

✎ Når du bruker et stativ eller veggfeste, må du kun bruke deler fra Samsung Electronics.

- Hvis du bruker deler fra andre produsenter, kan det føre til problemer med produktet eller personskader på grunn av at produktet faller.

✎ Utseendet kan variere avhengig av produktet.

Installasjon med et stativ.

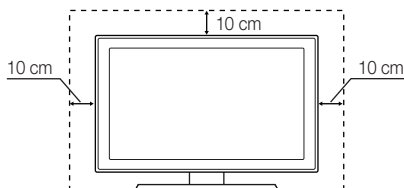

Installasjon med et veggfeste.

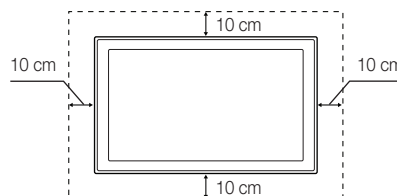

Kaste produktet på riktig måte (Avhending av elektrisk og elektronisk utstyr)

(Gjelder i EU og i andre europeiske land med avfallssortering)

Dette merket på produktet, tilbehøret eller i dokumentasjonen indikerer at produktet og det elektroniske tilbehøret (f.eks. lader, hodetelefon, USB-kabel) ikke skal kastes som vanlig husholdingsavfall når det ikke lenger er i bruk. For å unngå skade på miljøet eller menneskers helse som følge av ukontrollert avfall, må disse elementene skilles fra andre typer avfall og resirkuleres på en ansvarlig måte som fremmer gjenbruk av materialressurser. Husholdingsbrukere kontakter forhandleren der produktet ble kjøpt eller de lokale renovasjonsmyndighetene for å få informasjon om miljømessig sikker resirkulering. Firmabrukere kontakter leverandøren og kontrollerer betingelsene i kjøpskontrakten. Dette produktet og dets elektriske tilbehør må ikke blandes med annet kommersielt avfall.



Kaste batteriene i produktet på riktig måte

(Gjelder i EU og i andre europeiske land med systemer for batterireturnering)

Dette merket på produktet, veiledningen eller emballasjen indikerer at batteriene i dette produktet ikke skal kastes som vanlig husholdingsavfall når det ikke lenger er i bruk. Der det er merket, angir de kjemiske symbolene Hg, Cd eller Pb at batteriet inneholder kvikksølv, kadmium eller bly over referansenivåene i EC-direktiv 2006/66. Hvis batteriene ikke avhendes på riktig måte, kan innholdet skade miljøet eller menneskers helse. For å beskytte naturressurser og fremme materialgjenbruk må du separere batterier fra andre typer avfall og resirkulere dem gjennom ditt gratis, lokale system for batterireturnering.



Innhold

Komme i gang

4

- 4 Tilbehør
- 5 Oversikt over kontrollpanelet
- 6 Oversikt over fjernkontrollen
- 7 Koble til en antenne
- 7 Plug & Play (første oppsett)

Tilkoblinger

8

- 8 Koble til en AV-enhet
- 10 Koble til en lydenhet
- 11 Endre inndatakilden

Grunnleggende funksjoner

12

- 12 Slik navigerer du på menyene
- 12 Bruke **INFO**-knappen (Nå og neste-oversikt)
- 12 Planlegge seeropplevelsen
- 14 Kanalmeny
- 17 Bildemeny
- 20 Lydmeny
- 22 Oppsettmeny
- 26 Støttemeny

Avanserte funksjoner

27

- 27 Koble til en PC
- 28 Nettverkstilkobling
- 35 Media Play
- 42 Anynet+
- 46 Internet@TV
- 49 AllShare

Annen informasjon

51

- 51 Tekst-TV-funksjon for analog kanal
- 52 Montere kablene
- 53 Montere veggfestet
- 55 Antityverilås fra Kensington
- 55 Feste TV-en til veggen
- 56 Feilsøking
- 60 Spesifikasjoner
- 61 Indeks

Sjekk symbolet!



Denne funksjonen kan brukes ved å trykke på **TOOLS**-knappen på fjernkontrollen.



Merk



Ettrykksknapp

Komme i gang

Tilbehør

- Vennligst kontroller at følgende deler følger med LED-TV-en. Kontakt forhandleren hvis det mangler noen deler.
- Elementenes farge og utforming kan variere, avhengig av modell.
- Kabler som ikke er inkludert i pakkeinnholdet, kan kjøpes separat.

- Fjernkontroll og batterier (AAA x 2)
- Garantikort / Sikkerhetsveiledning (ikke tilgjengelig alle steder)
- Rengjøringsklut
- Brukerhåndbok
- Strømledning

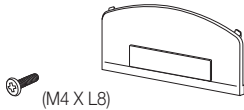

- Blankebrakett og skruer (X1)



- Holdering (4)



- Holderledningsstativ

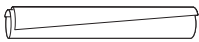

- Kablefeste



- Holderledning (3stk.)



- Strømkodeklemme



- Komponentadapter



- AV-adapter



- SCART-adapter

Se separat veiledning for installasjon av stativet.

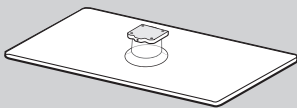

- Stativ (1stk.)

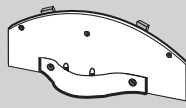

- Støttestativ (1stk.)



- Skruer (10 stk.)

Se separat veiledning for installasjon av stativet.

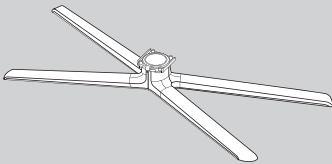

- Stativ (1stk.)

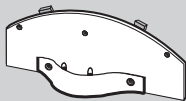

- Støttestativ (1stk.)



- Skruer (9 stk.)

For best mulig tilkobling for dette produktet bør du bruke kabler med maksimal tykkelse som oppgitt nedenfor:

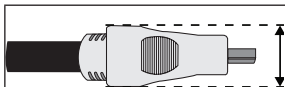





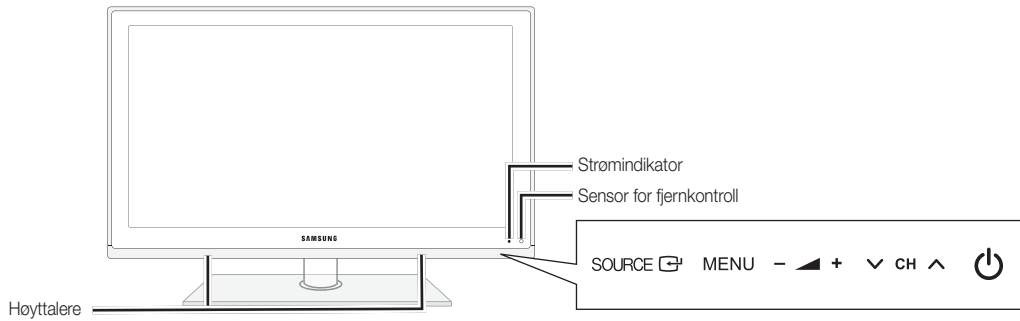

- Maksimal tykkelse - 0,55 tommer (14 mm)

Oversikt over kontrollpanelet

 Produktets farge og utforming kan variere, avhengig av modell.



Strømindikator	Blinker og slukker når strømmen er på, og lyser i standbymodus.
Sensor for fjernkontroll	Rett fjernkontrollen mot dette punktet på TV-en.
SOURCE 	Veksler mellom alle de tilgjengelige inndatakindene. På skjermmenyen bruker du denne knappen slik du ville bruke ENTER  -knappen på fjernkontrollen.
MENU	Viser en skjermmeny med oversikt over TV-ens funksjoner.
-  +	Justerer volumet. I skjermmenyen bruker du -  +-knappene slik du ville brukt  og  på fjernkontrollen.
▼ CH ▲	Endrer kanalene. I skjermmenyen bruker du ▼ CH ▲-knappene slik du ville brukt ▼ og ▲ på fjernkontrollen.
⏻ (På/Av)	Slår TV-en på og av.

Standbymodus

Ikke la TV-en stå i standby-modus i lang tid (for eksempel når du er på ferie). Det forbrukes fremdeles litt elektrisk strøm selv når På/Av-knappen er slått av. Det er best å koble fra strømledningen.

Komme i gang

Oversikt over fjernkontrollen

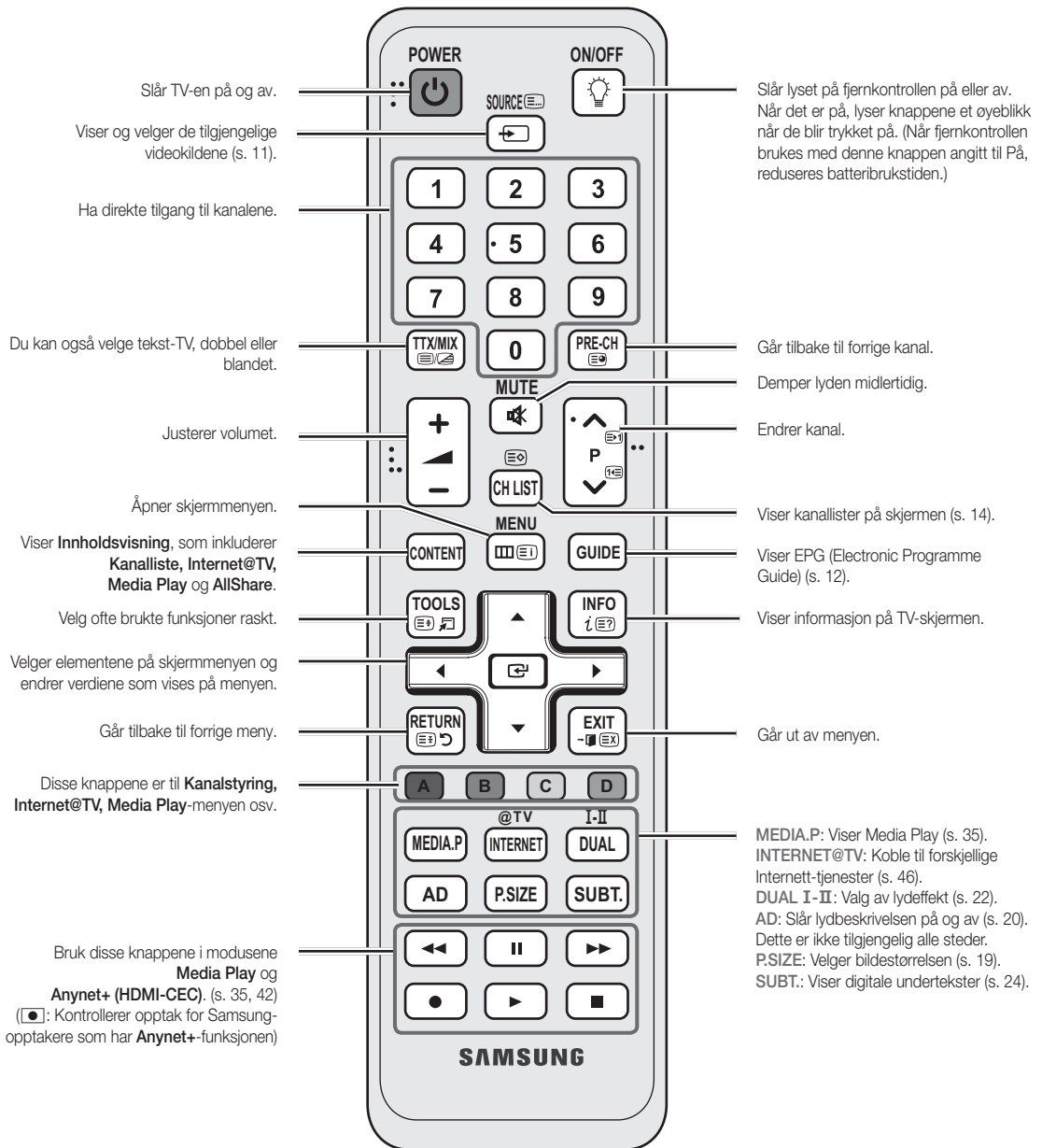

Installere batterier (Batteristørrelse: AAA)

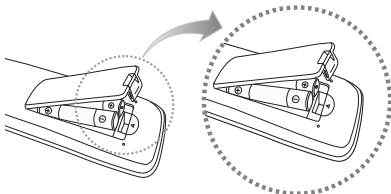

MERK

- Bruk fjernkontrollen innenfor et område på 7 meter fra TV-en.
- Skarpt lys kan påvirke fjernkontrollens ytelse. Unngå å bruke spesielle fluoriserende lys eller neonskilt i nærheten.
- Fargen og utformingen kan variere avhengig av modell.

Koble til en antenne

Første gang TV-en slås på, settes grunnleggende innstillinger i gang automatisk.

 Forhåndsinnstilt: Kobler til strømmen og antennen.

 Utstyr som er koplet til beskyttelsesjord via nettplugg og/eller via annet jordtilkøpelt utstyr – og er tilkøpelt et kabel-TV nett, kan forårsake brannfare. For å unngå dette skal det ved tilkopling av utst yret til kabel-TV nettet installeres en galvanisk isolator mellom utstyret og kabel-TV nettet.

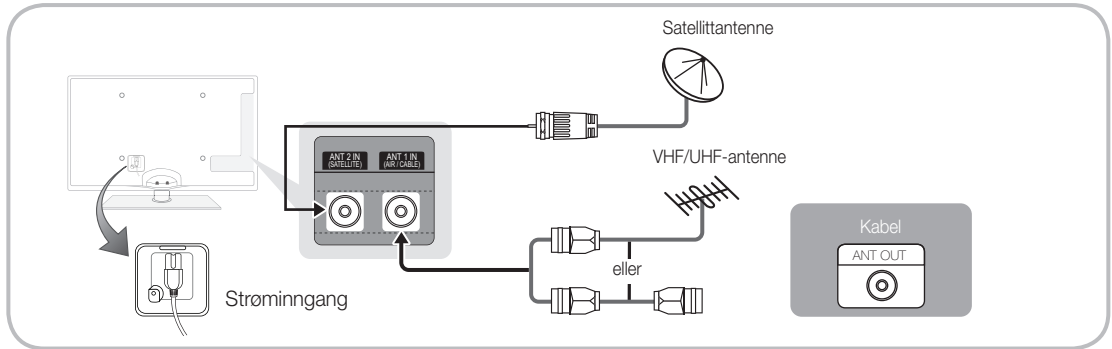

Plug & Play (første oppsett)

Første gang TV-en slås på, vises en rekke instruksjoner på skjermen som hjelper deg i å konfigurere grunnleggende innstillinger. Trykk på **POWER** -knappen. **Plug & Play** er bare tilgjengelig når **Inndata** er angitt til TV.

 For å gå tilbake til forrige trinn trykker du på den røde knappen.

1	Velge et språk	Trykk på ▲ eller ▼ og trykk deretter på ENTER  -knappen. Velg ønsket språk på skjermen.	
2	Velge Butikkdemo eller Hjemmebruk	Trykk på ◀ eller ▶ og trykk deretter på ENTER  -knappen. <ul style="list-style-type: none"> • Velg modusen Hjemmebruk. Modusen Butikkdemo er beregnet på butikker o.l. • Returner enhetens innstillinger fra Butikkdemo til Hjemmebruk (standard): Trykk på volumknappen på TV-en. Når volumet på skjermen vises, trykker og holder du MENU-knappen nede i 5 sekunder. 	
3	Velge et land	Trykk på ▲ eller ▼ og trykk deretter på ENTER  -knappen. Velg riktig land.	
4	Velge en antenne	Trykk på ▲ eller ▼ og trykk deretter på ENTER  -knappen. Velg Antenne , Kabel eller Satellitt .	
5	Velge en kanal	Trykk på ▲ eller ▼ og trykk deretter på ENTER  -knappen. Velg kanalkilden du vil lagre. Når du angir kanalkilden til Kabel , vises et trinn som lar deg tilordne numeriske verdier (kanalfrekvenser) til kanalene. Du finner mer informasjon under Kanal → Autolagring (s. 14). <ul style="list-style-type: none">  Når Antenne eller Kabel er valgt først: Etter at alle Antenne- eller Kabel-kanaler er lagret, vises trinnet for lagring av Satellitt-kanaler.  Når Satellitt er valgt først: Etter at alle Satellitt-kanaler er lagret, vises trinnet for lagring av Antenne- eller Kabel-kanaler.  Trykk på ENTER -knappen dersom du vil avbryte lagringsprosessen. 	
6	Stille inn Klokkemodus	Still inn Klokkemodus automatisk eller manuelt. Trykk på ▲ eller ▼ for å velge Auto , og trykk deretter på ENTER  -knappen.	
7	Tidssone	Trykk på ▲ eller ▼ for å velge din tidssone, og trykk deretter på ENTER  -knappen. (avhengig av landet)	
8	Vise Veiledning for HD-tilkobling .	Tilkoblingsmetoden for den beste HD-skjermkvaliteten vises.	
9	God fornøyelse med TV-en!	Trykk på ENTER  -knappen.	

Slik tilbakestiller du denne funksjonen:

Velg **Oppsett - Plug & Play** (første oppsett). Angi din 4-sifrede PIN-kode. Standard PIN-kode er "0-0-0-0." Hvis du vil endre PIN-koden, bruker du funksjonen **Endre PIN-kode**.

Bruke en HDMI- eller HDMI/DVI-kabel: HD-tilkobling (opptil 1080p)

Tilgjengelige enheter: DVD-spiller, Blu-ray-spiller, HD-kabelboks, HD STB (Set-Top-Box) satellittmottaker, kabelboks, satellittmottaker (STB)

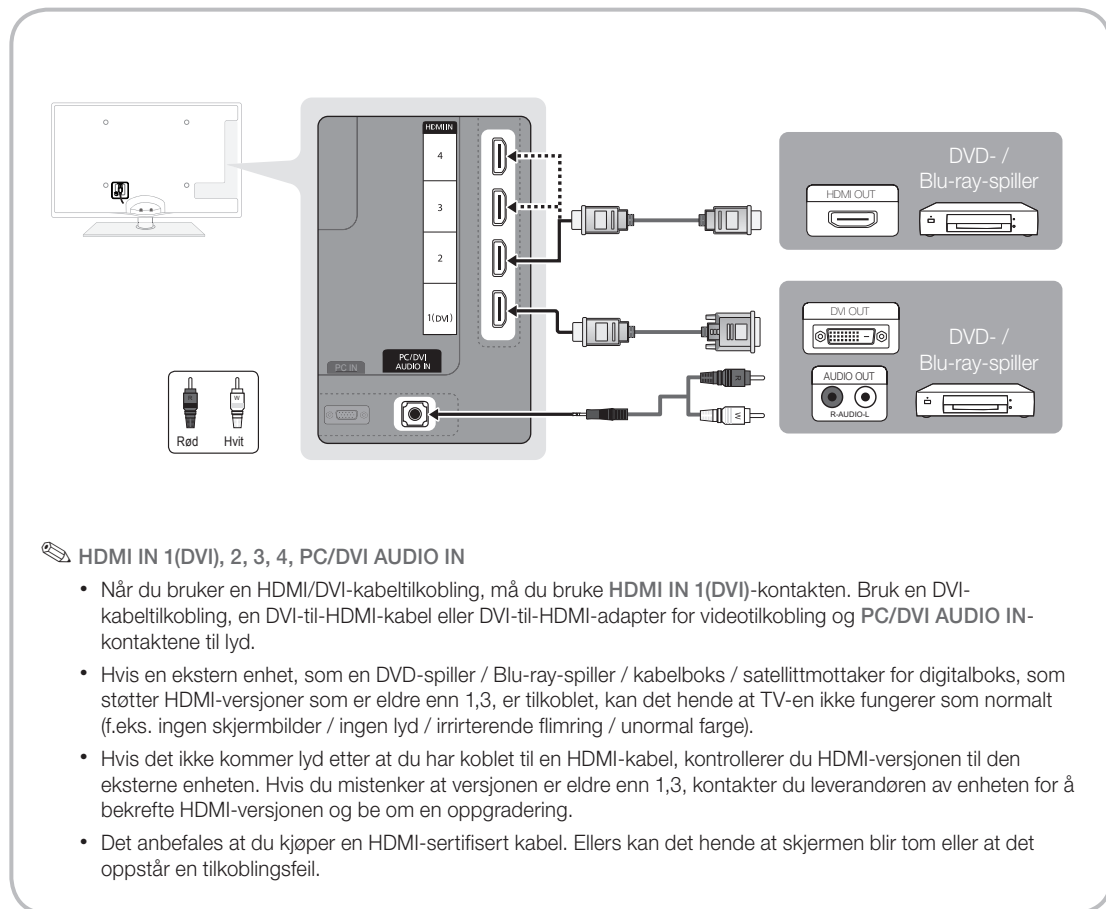

HDMI IN 1(DVI), 2, 3, 4, PC/DVI AUDIO IN

- Når du bruker en HDMI/DVI-kabeltilkobling, må du bruke **HDMI IN 1(DVI)**-kontaktene. Bruk en DVI-kabeltilkobling, en DVI-til-HDMI-kabel eller DVI-til-HDMI-adapter for videotilkobling og **PC/DVI AUDIO IN**-kontaktene til lyd.
- Hvis en ekstern enhet, som en DVD-spiller / Blu-ray-spiller / kabelboks / satellittmottaker for digitalboks, som støtter HDMI-versjoner som er eldre enn 1,3, er tilkoblet, kan det hende at TV-en ikke fungerer som normalt (f.eks. ingen skjermbilder / ingen lyd / irriterende flimring / unormal farge).
- Hvis det ikke kommer lyd etter at du har koblet til en HDMI-kabel, kontrollerer du HDMI-versjonen til den eksterne enheten. Hvis du mistenker at versjonen er eldre enn 1,3, kontakter du leverandøren av enheten for å bekrefte HDMI-versjonen og be om en oppgradering.
- Det anbefales at du kjøper en HDMI-sertifisert kabel. Ellers kan det hende at skjermen blir tom eller at det oppstår en tilkoblingsfeil.

Bruke en Komponent-kabel (opptil 1080p) eller lyd-/videokabel (kun 480i) og Scart-kabel

Tilgjengelige enheter: DVD-spiller, Blu-ray-spiller, kabelboks, satellitmottaker for digitalboks, Videospiller

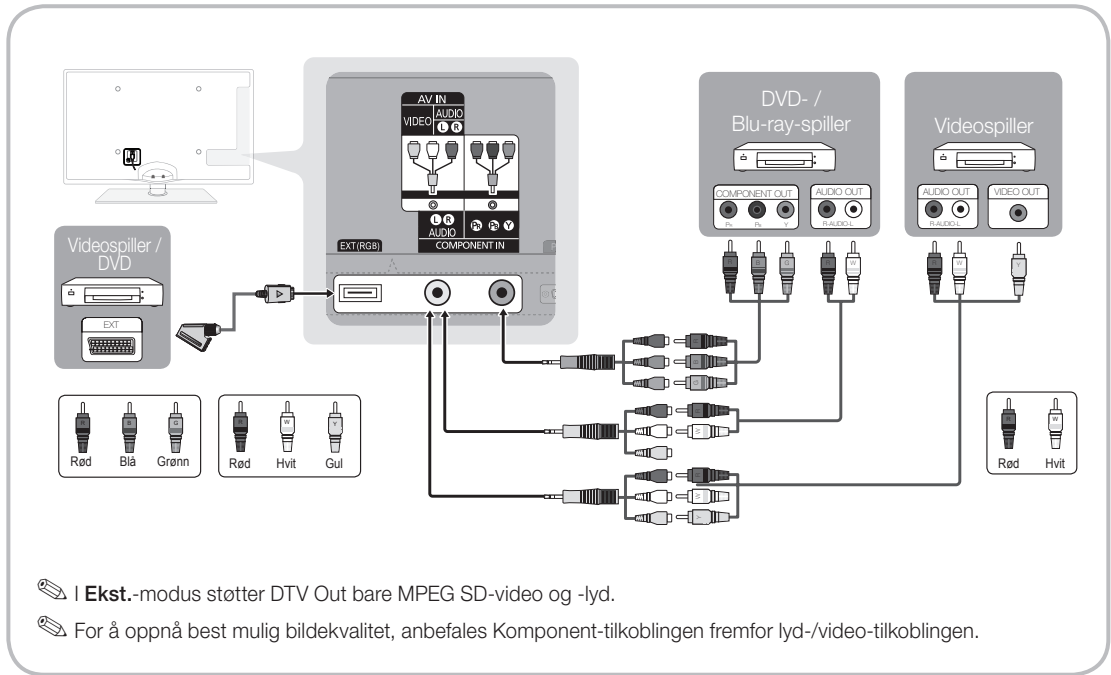

Bruke en optisk kabel (digital) eller lyd kabel (analog) eller hodetelefontilkoblinger

Tilgjengelige enheter: digitalt lydsystem, forsterker, DVD-hjemmekino

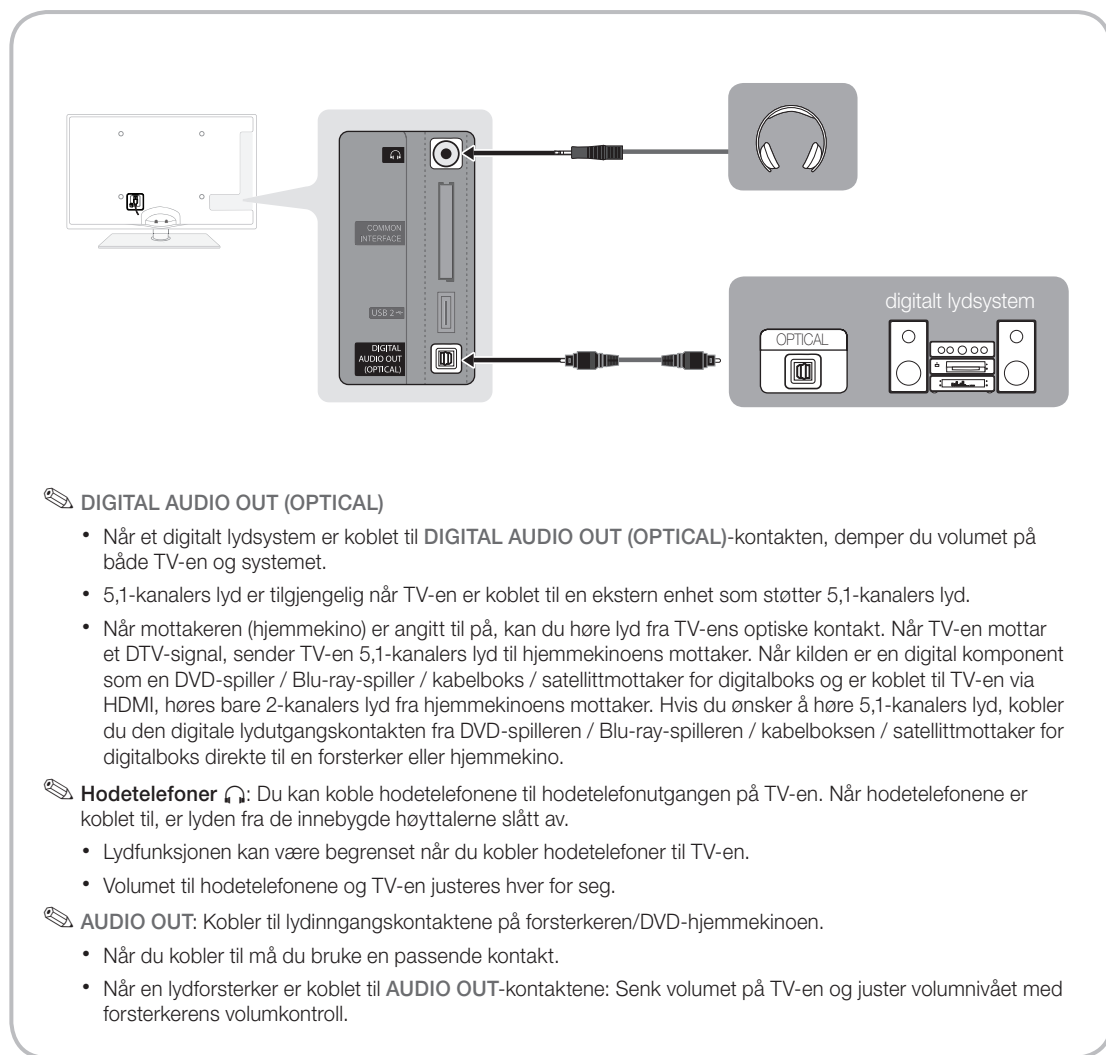

TILKOBLINGER COMMON INTERFACE-åpning

For å se på betalingskanaler må "CI eller CI+ CARD" være satt inn.

- Hvis du ikke setter inn "CI eller CI+ CARD", vil noen kanaler vise meldingen "Kryptert signal".
- Paringsinformasjonen som inneholder et telefonnummer, "CI eller CI+ CARD", ID, verts-ID og annen informasjon, vises i omtrent 2~3 minutter. Hvis det vises en feilmelding, kontakter du tjenesteleverandøren.
- Når konfigureringen av kanalinformasjon er ferdig, vises meldingen "Oppdatering fullført" og angir at kanallisten er oppdatert.

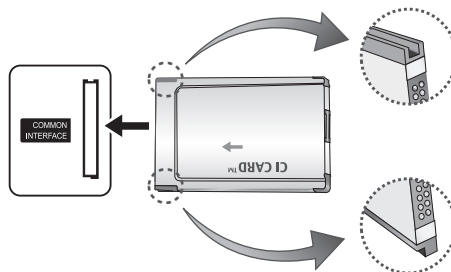

MERK

- Du må kjøpe et "CI eller CI+ CARD" hos en lokal tjenesteleverandør.
- Når du fjerner "CI eller CI+ CARD" må du dra det forsiktig ut med hendene. Hvis du mister "CI eller CI+ CARD", kan det forårsake skader på det.
- Sett inn "CI eller CI+ CARD" i retningen som er avmerket på kortet.
- Plasseringen av **COMMON INTERFACE**-åpningen kan variere, avhengig av modellen.
- "CI eller CI+ CARD" støttes ikke i alle land og regioner. Forhør deg med din autoriserte forhandler.
- Hvis du har problemer, kontakter du tjenesteleverandøren.
- Sett inn "CI eller CI+ CARD" som støtter gjeldende antenneinnstillinger. Skjermen vil bli forvrengt eller ikke vises.
- Når du ser på satellitt-TV, tar du ut "CI eller CI+ CARD" for bakke og kabel. Skjermen vil bli forvrengt eller ikke vises.

Endre inndatakilden

Kildeliste

Bruk for å velge TV eller andre eksterne inndatakilder som en DVD-spiller / Blu-Ray-spiller / kabelboks / satellittmottaker for digitalboks som er koblet til TV-en.

- **TV / Ext. / PC / AV / Komponent / HDMI1/DVI / HDMI2 / HDMI3 / HDMI4 / USB**

 I **Kildeliste** vil tilkoblede inndatakilder være uthevet.

 **Ekst. og PC** er alltid aktivert.



Rediger navn

- **VCR / DVD / Kabeldigitalboks / Satellittdigitalboks / PVR-digitalboks / AV-mottaker / Spill / Videokamera / PC / DVI PC / DVI-enheter / TV / IPTV / Blu-ray / HD DVD / DMA:** Navngi enheten som er koblet til inngangene, så blir det lettere å velge inndatakilde.

 Når en PC med en oppløsning på 1920 x 1080 @ 60Hz er koblet til **HDMI IN 1(DVI)**-porten, bør du angi den til **DVI PC**-modus under **Rediger navn**.

 Når du kobler en HDMI/DVI-kabel til **HDMI IN 1(DVI)**-porten, bør du angi den til modusen **DVI PC** eller **DVI-enheter** under **Rediger navn**.

Grunnleggende funksjoner

Slik navigerer du på menyene

Før du bruker TV-en følger du trinnene nedenfor for å lære hvordan du navigerer i menyen og velger og justerer forskjellige funksjoner.

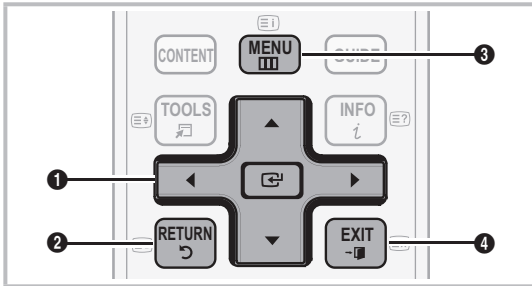

- 1 ENTER / retningsknapp: Beveg markøren og velg et element. Bekreft innstillingen.
- 2 RETURN -knappen: Går tilbake til forrige meny.
- 3 MENU -knappen: Vise hovedmenyen på skjermen.
- 4 EXIT -knappen: Gå ut av skjermmenyen.

Slik bruker du skjermmenyen (OSD)

Tilgangstrinnet kan variere avhengig av den valgte menyen.

1	MENU	Hovedmenyens alternativer vises på skjermen: Bilde, Lyd, Kanal, Oppsett, Inndata, Applikasjon, Kundesupport.
2	▲ / ▼	Velg et ikon med ▲ eller ▼.
3	ENTER	Trykk på ENTER for å få tilgang til undermenyen.
4	▲ / ▼	Velg ønsket undermeny med ▲ eller ▼.
5	◀ / ▶	Juster verdien på et element med ◀ eller ▶. Justeringen i skjermmenyen kan variere avhengig av den valgte menyen.
6	ENTER	Trykk på ENTER for å konfigurere konfigurasjonen.
7	EXIT	Trykk på EXIT.

Bruke INFO-knappen (Nå og neste-oversikt)

Skjermen identifiserer gjeldende kanal og statusen for enkelte innstillinger for lyd og video.



Nå og neste-oversikten viser daglig TV-programinformasjon for hver kanal i henhold til kringkastingstidspunktet.

- Bla med ◀, ▶ for å vise informasjon om et ønsket program mens du ser på den gjeldende kanalen.
- Bla med ▲, ▼ for å vise informasjon for andre kanaler. Hvis du vil gå til kanalen som er valgt, trykker du på ENTER -knappen.

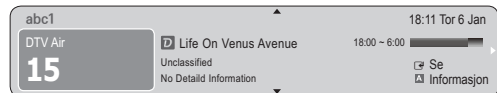

Planlegge seeropplevelsen

Veiledning

EPG-informasjonen tilbys av kringkasterne. Ved hjelp av programoversikter fra kringkasterne kan du spesifisere programmer du ønsker å se på forhånd slik at TV-en automatisk bytter til den valgte programkanalen til angitt tid. Programinformasjon kan være tom eller utdatert avhengig av kanalstatusen.

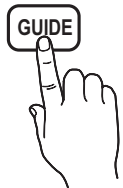

Bruke Kanalvisning

Veiledning 14:10 tir 1. jun

DTV Air 800 five
Home and Away
18:00 - 18:30
Drama
Dani is devastated when scott makes clear his views on marriage...

I dag	18:00 - 19:00	19:00 - 20:00
▲ 27 Discovery	American Chopper	Time Team
28 DiscoveryH&L	Programmes resume at 06:00	
800 five	Home and...	Family Affairs Fiv... Dark Angel
24 price-drop.tv	No Information	
16 QVC	QVC Selection	
▼ 6 R4DTT	No Information	

Vismodus +24 timer Kanalmod Informasjon Side Se

1 2 3 4 5 6

Bruke Planlagt visning

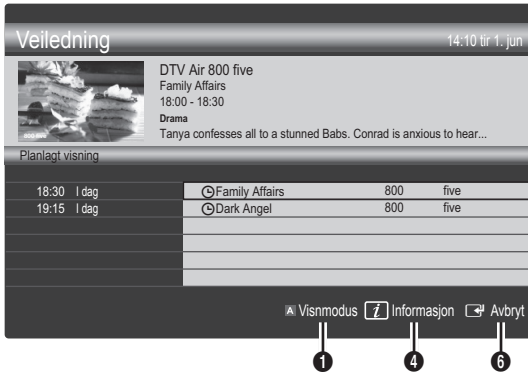

- 1 **(Visningsmodus)**: Vis listen over programmer som spilles nå eller senere.
- 2 **(+24 timer)**: Viser listen over programmer som skal kringkastes om 24 timer.
- 3 **(Kanalmod)**: Velg typen kanaler du vil vise på vinduet **Kanalvisning**.
 - **Kanalmod** varierer avhengig av antennekilden.
- 4 **Informasjon**: Viser opplysninger om det valgte programmet.
- 5 **(Side)**: Gå til neste eller forrige side.
- 6 **ENTER** -knappen:
 - Når du velger gjeldende program, kan du se på det valgte programmet.
 - Når du velger et fremtidig program, kan du reservere at du skal se på det valgte programmet. For å avbryte trykker du på **ENTER** -knappen på nytt og velger **Avbryt timeplan**.

- **Kanaler**: Viser kanallisten i henhold til kanaltype.
- **Mine kanaler**: Viser gruppen til kanalen.
- **Satellitt**: Viser kanallisten i henhold til satellittsignalet.
- **Tidsplanlagt**: Viser alle reserverte programmer.

Bruke fargeknappene med **Kanalstyring**

- **Rød (Antenne)**: Veksle mellom **Antenne**, **Kabel**, **Satellitt** eller **Canal Digital Sat**
- **Grønn (Zoom)**: Forstørrer eller forminsker et kanalnummer.
- **Gul (Velg)**: Velg ønskede kanaler og trykk på den gule knappen for å angi alle de valgte kanalene samtidig. Merket vises til venstre for de valgte kanalene.
- **Blå (Sorter)**: Endre listen etter kanalnavn eller kanalnummer.
- **(Side)**: Gå til neste eller forrige side.
- **(Verktøy)**: Viser alternativmenyen for **Kanalstyring**. (Alternativmenyene kan være forskjellige avhengig av situasjonen.)

Visningsikoner for kanalstatus

Ikoner	Funksjoner
	En analog kanal.
	En valgt kanal.
	En kanal som er angitt som en favoritt.
	Et program som sendes nå.
	En låst kanal.
	Et reservert program.

Kanalstyring

Slett eller angi favorittkanaler og bruk programguiden for digitale sendinger. Velg en kanal i skjermbildet **Kanaler**, **Mine kanaler**, **Satellitt** eller **Tidsplanlagt**.



Grunnleggende funksjoner

Bruke Favorittkanaler

♥ Mine kanaler

(i Kanalstyring)

Viser alle favorittkanaler.

■ **Rediger mine kanaler** : Du kan angi de valgte kanalene til ønsket gruppe for mine kanaler.

 "♥"-symbolet vises og kanalen angis som en av mine kanaler.

1. Velg en kanal og trykk på **TOOLS**-knappen.
2. Legg til eller slett en kanal i min kanal-gruppene du ønsker blant 1, 2, 3 og 4.
 - En eller flere grupper kan velges.
3. Etter at du har endret innstillingene kan kanallisten for hver gruppe vises i Mine kanaler.



Kanalliste

Du kan se alle de søkte kanalene.



Kanalmeny

Returnere kanaler

Antenne (Antenne / Kabel / Satellitt / Canal Digital Sat)

Før TV-en kan begynne å memorisere de tilgjengelige kanalene, må du spesifisere typen signalkilde som er koblet til TV-en (f.eks. et system for **Antenne, Cable Kabel, Satellitt** eller **Canal Digital Sat**).

Land

Inndataskjermen for PIN-kode vises. Angi din 4-sifrede PIN-kode.

- **Digital kanal**: Endre landet for digitale kanaler.
- **Analog kanal**: Endre landet for analoge kanaler.

Autolagring

Søker automatisk etter en kanal og lagrer i TV-en.

 Automatisk tildelte programnumre stemmer ikke nødvendigvis overens med faktiske eller ønskede programnumre. Hvis en kanal er låst med funksjonen **Barnesikring**, vises inndatavinduet for PIN-kode.

- **Antennekilde (Antenne / Kabel / Satellitt / Canal Digital Sat)**: Velg antennekilden du vil lagre.

Når Antennekilde er angitt til Antenne eller Kabel:

- **Kanalkilde (Digital og Analog / Digital / Analog)**: Velg kanalkilden du vil lagre.

Når du velger **Kabel** → **Digital og Analog** eller **Digital**: Oppgi en verdi for å skanne etter kabelkanaler.

Søkemodus (Full / Nettverk / Rask): Søker etter alle kanaler med aktive kringkastingstasjoner og lagrer dem på TV-en.

 Hvis du velger **Rask**, kan du konfigurere **Nettverk, Nettverks-ID, Frekvens, Modulasjon** og **Symbolhastighet** manuelt ved å trykke på knappen på fjernkontrollen.

Nettverk (Auto / Manuell): Velger innstillingsmodusen **Nettverks-ID** fra **Auto** eller **Manuell**.

Nettverks-ID: Når **Nettverk** er **Manuell**, kan du konfigurere **Nettverks-ID** med nummertastene.

Frekvens: Viser kanalens frekvens. (Forskjellig i hvert land)

Modulasjon: Viser tilgjengelige modulasjonsverdier.

Symboltakt: Viser tilgjengelige symbolhastigheter.

- **Kabelmodus (Kabelnettverk/SMATV-nettverk)** (kun Norge): Velg Kabelmodus som skal lagres.

 Denne funksjonen er tilgjengelig når du har flere nettverk.

Når Antennekilde er angitt til Satellitt:

- **Kanaltype (Alle / TV / Radio):** Velg kanaltypen du vil lagre.
- **Satellitt:** Velger satellitten som skal skannes.
- **Skannemodus (Alle kanaler / Kun gratis kanaler):** Velger skannemodus for den valgte satellitten.



Manuell lagring

(Ikke tilgjengelig når Antennekilde er angitt til **Canal Digital Sat**)

Søker manuelt etter en kanal og lagrer i TV-en.

 Hvis en kanal er låst med funksjonen **Barnesikring**, vises inndatavinduet for PIN-kode.

Når Antennekilde er angitt til Antenne eller Kabel:

- **Digital kanal:** Når søkingen er ferdig, oppdateres kanalene i kanallisten.
 -  Når du velger **Antenne** → **Antenne: Kanal, Frekvens, Båndbredde**
 -  Når du velger **Antenne** → **Kabel: Frekvens, Modulasjon, Symbolhastighet**
- **Analog kanal (Program, Fargesystem, Lydsystem, Kanal, Søk):** Hvis det ikke er lyd eller lyden er unormal, velger du den aktuelle lydstandarden på nytt.
 -  **Kanalmodus**
 - **P** (programmodus): Når du er ferdig med innstillingen, er kringkastingsstasjonene i ditt område tildelt plassnumre fra P0 til P99. I denne modusen kan du velge en kanal ved å angi posisjonsnummeret til kanalen.
 - **C** (antennekanalmodus) / **S** (kabelkanalmodus): Med disse to modusene kan du velge en kanal ved å legge inn det tilhørende nummeret for hver antennekringkastingsstasjon eller kabelkanal.

Når Antennekilde er angitt til Satellitt:

- **Satellitt:** Velger satellitten ved hjelp av opp/ned-knapper.
- **Transponder:** Velger transponderen ved hjelp av opp/ned-knapper.
- **Skannemodus (Alle kanaler / Kun gratis kanaler):** Velger enten gratis eller alle kanaler for å lagre.
- **Nettverkssøk (Deaktiver / Aktiver):** Aktiver/deaktiver nettverkssøk ved hjelp av opp/ned-knapper.
- **Signalkvalitet:** Vis gjeldende status for kringkastingsignal.
 -  Informasjon om en satellitt og dens transponder kan endres avhengig av kringkastingsforholdene.
 -  Når innstillingen er fullført, går du til **Søk** og trykker på **ENTER** -knappen. Kanalsøk startes.

Oppsett av satellittsystem

Inndata-skjermen for PIN-kode vises. Angi din 4-sifrede PIN-kode. **Oppsett av satellittsystem** er tilgjengelig når **Antenne** er angitt til **Satellitt** eller **Canal Digital Sat**. Før du kjører **Autolagring** angir du **Oppsett av satellittsystem**. Da kjøres kanalsøk som vanlig.

- **Satellittvalg:** Du kan velge satellittene for denne TV-en.
 -  Denne funksjonen er tilgjengelig når **Antenne** er angitt til **Satellitt**.

- **LNB-strøm (Av / På):** Aktiverer eller deaktiverer strømforsyning for LNB.

- **LNB-innstillinger:** Konfigurerer utedelens utstyr.

- **Satellitt:** Velger satellitten som skal motta digitale sendinger.

Transponder: Velger en transponder fra listen eller legger til en ny transponder.

DiSEqC-modus: Velger DiSEqC-modus for valgt LNB.

LNB-oscillator, nedre: Stiller LNB-oscillatorer på en lavere frekvens.

LNB-oscillator, øvre: Stiller LNB-oscillatorer på en høyere frekvens.

Tone 22 kHz (Av / På / Auto): Velger Tone 22 KHz avhengig av LNB-type. For universal LNB skal den være Auto.

Signalkvalitet: Vis gjeldende status for kringkastingsignal.

- **Plasseringsenhetinnstillinger:** Konfigurerer antenneposisjoneringseenheten.

Plasseringsenhet (På / Av): Aktiverer eller deaktiverer den plasserte kontrollen.

Posisjoneringstype (USALS / DiSEqC 1.2): Angir posisjonstypen mellom DiSEqC 1.2 og USALS (Universal Satellite Automatic Location System).

- **Lengdegrad:** Angir lengdegraden for min plassering.
- **Breddegrad:** Angir breddegraden for min plassering.
- **Innst. for satellittlengdegrad:** Angir lengdegraden for brukerdefinerte satellitter.

Brukermodus: Angir posisjonen til satellittantennen i henhold til hver satellitt. Hvis du lagrer den gjeldende posisjonen til satellittantennen i henhold til en bestemt satellitt, kan satellittantennen flyttes til en forhåndsbestemt posisjon når signalet fra satellitten trengs.

- **Satellitt:** Velger satellitten som det skal angis posisjon for.
- **Transponder:** Velger en transponder fra listen for signalmottak.
- **Bevegelsesmodus:** Velger mellom bevegelsesmodusene diskret og kontinuerlig bevegelse.
- **Trinnstørrelse:** Justerer trinnstørrelsesgradene for antennerotasjonen. Trinnstørrelse er tilgjengelig når Bevegelsesmodus er angitt til Trinn.

Grunnleggende funksjoner

- **Gå til lagret posisjon:** Roterer antennen til den lagrede satellittposisjonen.
- **Antenneplassering:** Justerer og lagrer antenneposisjonen for den valgte satellitten.
- **Lagre gjeldende posisjon:** Lagrer gjeldende posisjon som den valgte grensen for posisjoneringsenhet.
- **Signalkvalitet:** Vis gjeldende status for kringkastingssignal.

Installatørmodus: Angir grenser for bevegelsesområdet til satellittantennen eller tilbakestiller posisjonen. Vanligvis bruker monteringsveiledningen denne funksjonen.

- **Begrens posisjon (Øst / Vest):** Velger retningen på grensen for posisjoneringsenhet.
 - **Antenneplassering:** Justerer og lagrer antenneposisjonen for den valgte satellitten.
 - **Lagre gjeldende posisjon:** Lagrer gjeldende posisjon som den valgte grensen for posisjoneringsenhet.
 - **Tilbakestill posisjon:** Beveger antennen til referanseposisjonen.
 - **Tilb.still posisj.enh.grense:** Tillater antennen å rotere over hele buen.
- **Tilbakestill alle innstillinger (OK / Avbryt):** Alle satellittinnstillinger blir tilbakestilt til de opprinnelige verdiene.

Redigere kanaler

Alternativmeny for Kanalstyring

(i Kanalstyring)

1. Velg en kanal og trykk på **TOOLS**-knappen.
 2. Rediger kanalnavnet eller -nummeret med menyen **Rediger kanalnavn** eller **Rediger kanalnummer**.
- **Rediger kanalnavn** (bare analoge kanaler): Tildel ditt eget kanalnavn.
- **Rediger kanalnummer** (bare digitale kanaler): Rediger nummeret ved å trykke på nummertastene du ønsker.

Andre funksjoner

Alternativ for kabelsøk

(avhengig av landet)

Angir ekstra søkealternativer som frekvens og symbolhastighet for et kabelnettverksøk.

- **Frekvensstart / Frekvensstopp:** Angir start- eller stoppfrekvensen (varierer for hvert land).
- **Symboltakt:** Viser tilgjengelige symbolhastigheter.
- **Modulasjon:** Viser tilgjengelige modulasjonsverdier.

Kanalstyring

Alternativmeny for Kanalstyring

Still inn hver kanal med menyalternativene for **Kanalstyring (Lås / Lås opp, Timer-opptak, Timer-visning, Sorter, Omordne, Slett, Velg alle / Avmerk alle)**. Elementer på alternativmenyen kan variere avhengig av kanalstatus.

1. Velg en kanal og trykk på **TOOLS**-knappen.
 2. Velg en funksjon og endre innstillingene.
- **Lås / Lås opp:** Du kan låse en kanal slik at kanalen ikke kan velges eller ses på.
-  **MERK**
- Denne funksjonen er bare tilgjengelig når **Barnesikring** er angitt til **På**.
 - Inndataskjermen for PIN-kode vises. Skriv inn din 4-sifrede PIN-kode. Standardkoden er "0-0-0-0". Endre PIN-koden med alternativet **Endre PIN-kode**.
- **Timer-visning:** Du kan angi at en ønsket kanal vises automatisk til reservert tid. Still inn gjeldende klokkeslett først for å bruke denne funksjonen.
-  Når en digital kanal er valgt i **Kanalstyring**, trykker du på **►**-knappen for å vise det digitale programmet.
- **Sorter** (bare analoge kanaler): Med sorteringsfunksjonen kan du endre programnumrene på de lagrede kanalene. Denne operasjonen kan bli nødvendig etter at du har brukt automatisk lagring.
- **Omordne** (når Antenne er angitt til Satellitt): Omordne kanalstyring i numerisk rekkefølge.
- **Slett:** Du kan slette en kanal for å vise kanalene du ønsker.
- **Velg alle / Avmerk alle:** Velg alle kanalene eller velg bort alle de valgte kanalene i kanalstyring.

Tidsplanlagt

(i Kanalstyring)

Du kan vise, endre eller slette et program du har reservert til å se.

- **Endre info:** Endre et program du har reservert til å se.
- **Avbryt timeplan:** Avbryt et program du har reservert til å se.
- **Informasjon:** Vis et program du har reservert til å se. (Du kan også endre reservasjonsinformasjonen.)
- **Velg alle / Avmerk alle:** Velg eller velg bort alle reserverte programmer.

Overføring av kanalliste

Inndataskjermen for PIN-kode vises. Angi din 4-sifrede PIN-kode. Importerer eller eksporterer kanalkartet. Du må koble til en USB-lagringseenhet for å bruke denne funksjonen.

- **Importer fra USB:** Importer kanalliste fra USB.
- **Eksporter til USB:** Eksporter kanalliste til USB. Denne funksjonen er tilgjengelig når USB er tilkoblet.

Rediger kanalnummer (Deaktiver / Aktiver)



(bare digitale kanaler)

Når denne funksjonen er aktivert, kan du redigere kanalnummer (s. 16). Men du kan ikke oppdatere kanalinformasjon automatisk.

Finjuster

(bare analoge kanaler)

Hvis signalet er dårlig eller forvrengt, kan du finjustere kanalene manuelt.

-  Finjusterte kanaler er merket med en asterisk “*”.
-  For å tilbakestille finjusteringen velger du **Tilbakest..**

Bildemeny

Endre forhåndsinnstilt bildemodus

Modus

Velg din foretrukne bildetype.

- **Dynamisk:** Passer til lyse rom.
- **Standard:** Passer til vanlige omgivelser.
- **Naturlig:** Passer til å minske påkjenningen for øynene.
 -  **Naturlig** er ikke tilgjengelig i PC-modus.
- **Film:** Passer til å se på filmer i mørke rom.

Justere bildeinnstillinger

Bakg.belysn. / Kontrast / Lysstyrke / Skarphet / Farge / Nyanse (G/R)





TV-en har flere innstillingsalternativer for bildekvalitetskontroll.

MERK

- I de analoge modusene **TV**, **Ekst.**, **AV** til PAL-systemet er ikke funksjonen **Nyanse (G/R)** tilgjengelig.
- I PC-modus kan du bare gjøre endringer på **Bakg.belysn.**, **Kontrast** og **Lysstyrke**.
- Innstillinger kan justeres og lagres for hver eksterne enhet som er koblet til TV-en.

Økonomiske løsninger

Eco-løsning

- **Energisparing (Av / Lav / Medium / Høy / Bilde av / Auto)** : Juster lysstyrken på TV-en for å redusere strømforbruket. Hvis du velger **Bilde av**, slås skjermen av, men lyden forblir på. Trykk på en hvilken som helst knapp unntatt volumknappen for å skru på skjermen.
- **Økosensor (Av / På):** For å forbedre strømsparingen vil bildeinnstillingene automatisk tilpasse seg lyset i rommet.
 -  Hvis du justerer **Bakg.belysn.**, vil **Økosensor** være satt til **Av**.
 - Min. bakgr.belysn.:** Når **Økosensor** er **På**, kan minimum skjermlysstyrke justeres manuelt.
 -  Hvis **Økosensor** er **På**, kan skjermens lysstyrke endre seg (bli noe mørkere eller lysere) avhengig av den omliggende lysintensiteten.
- **Ingen sign.standby (Av / 15 min / 30 min / 60 min):** For å unngå unødvendig energiforbruk angir du hvor lenge TV-en skal være slått på hvis det ikke mottas signal.
 -  Deaktivert når PC-en er i strømsparingsmodus.

Grunnleggende funksjoner

Endre Bildealternativer

Avanserte innstillinger

(tilgjengelig i modusene **Standard / Film**)

Du kan justere den detaljerte innstillingen for skjermen, inkludert farge og kontrast.

 I PC-modus kan du bare gjøre endringer på **Dynamisk kontrast, Gamma, Hvitbalanse** og **LED Motion Plus**.

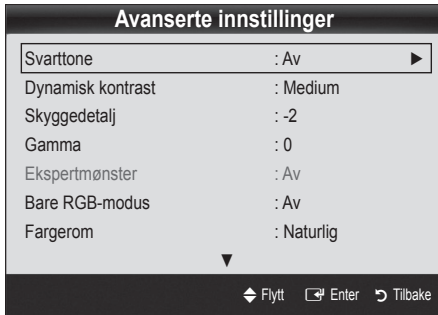

- **Svarttone (Av / Mørk / Mørkere / Mørkest):** Velg svartnivået for å justere skjermlydbden.
- **Dynamisk kontrast (Av / Lav / Medium / Høy):** Juster skjermkontrasten.
- **Skyggedetalj (-2~+2):** Øk lysstyrken for mørke bilder.
- **Gamma:** Juster den primære fargeintensiteten.
- **Ekspertmønster (Av / Mønster1 / Mønster2):** Ved å kjøre funksjonen **Ekspertmønster** kan bildet kalibreres uten en generator eller et filter. Hvis skjermmenyen forsvinner eller en annen meny enn Bilde åpnes, lagres kalibreringen og vinduet **Ekspertmønster** forsvinner.
 -  Mens **Ekspertmønster** kjører, kommer det ikke lyd.
 -  Bare aktivert i DTV-, Komponent- og HDMI-modus.
- **Bare RGB-modus (Av / Rød / Grønn / Blå):** Du kan justere **Farge** eller **Nyanse (G/R)** for **Rød, Grønn** eller **Blå** for bildet fra en ekstern enhet (DVD-spiller, hjemmekino osv.).

- **Fargerom (Auto / Naturlig / Tilpasset):** Juster fargeområdet som er tilgjengelig for å skape bildet. For å justere **Farge, Rød, Grønn, Blå** og **Tilbakest.**, angir du **Fargerom** til **Tilpasset**.

- **Hvitbalanse:** Juster fargetemperaturen for et mer naturlig bilde.

R-Kontrast / G-Kontrast / B-Kontrast: Juster hver farges mørkhet (rød, grønn, blå).

R-Økning / G-Økning / B-Økning: Juster hver farges lyshet (rød, grønn, blå).

Tilbakest.: Tilbakestiller **Hvitbalanse** til standardinnstillingene.

- **10p hvitbalanse (Av / På):** Kontrollerer hvitbalansen i 10-punktsintervall ved å justere den røde, grønne og blå lysstyrken.

 Tilgjengelig når bildemodusen er angitt til **Film** og når den eksterne inngangen er angitt til HDMI eller Komponent.

 Ikke alle eksterne enheter støtter denne funksjonen.

Intervall: Velg intervall som skal justeres.

Rød: Juster det røde nivået.

Grønn: Juster det grønne nivået.

Blå: Juster det blå nivået.

Tilbakest.: Tilbakestiller **10p hvitbalanse** til standardinnstillingene

- **Hudfarge:** Fremhev rosa "Hudfarge."

- **Kantforbedring (Av / På):** Fremhev grenser mellom gjenstander.

- **xvYCC (Av / På):** Når du slår **xvYCC**-modus på, økes detalj- og fargeområdet når du ser på filmer fra en ekstern enhet (for eksempel en DVD-spiller) som er koblet til HDMI- eller Komponent IN-kontaktene.

 Tilgjengelig når bildemodusen er angitt til **Film** og når den eksterne inngangen er angitt til HDMI eller Komponent.

 Ikke alle eksterne enheter støtter denne funksjonen.

- **LED Motion Plus (Av / På):** Fjerner drag fra hurtige scener med mye bevegelse for å gi et klart bilde.

Bildealternativer

 I PC-modus kan du bare gjøre endringer på **Fargetone**, **Størrelse** og **Autobeskyttelsestid**.

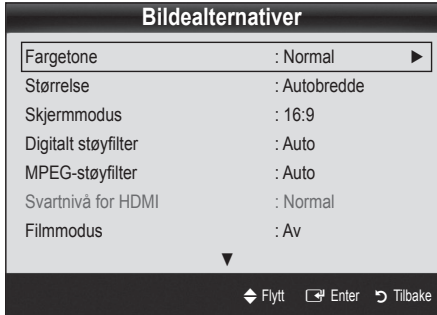

■ Fargetone (Kjølig / Normal / Varm1 / Varm2)

 **Varm1** eller **Varm2** vil bli deaktivert når bildemodusen er **Dynamisk**.

 Innstillinger kan justeres og lagres for hver eksterne enhet som er koblet til en inngang på TV-en.

■ Størrelse: Kabelboksen/ satellitmottakeren kan ha sine egne sett med skjermstørrelser i tillegg. Men vi anbefaler deg å bruke 16:9-modus det meste av tiden.



Autobredde: Justerer automatisk bildestørrelsen til forholdet 16:9.

16:9: Justerer bildestørrelsen til 16:9 for DVD-er eller bredskjermkringkasting.

Bred zoom: Forstørrer bildestørrelsen mer enn 4:3.

 Justerer **Plassering** ved å bruke knappene **▲**, **▼**.

Zoom: Forstørrer 16:9-bredskjermbildene i loddrett retning for at de skal passe til skjermstørrelsen.

 Justerer **Plassering** eller **Størrelse** ved å bruke knappene **▲**, **▼**.

4:3: Standardinnstillingen for en film eller vanlig kringkasting.

 Ikke bruk 4:3-format over lengre perioder. Spor av linjer til venstre, høyre og i midten av skjermen kan føre til ekkobilde (innbrenning), og dette dekkes ikke av garantien.

Skjermtilpasning: Viser det fullstendige bildet uten avkutting ved HDMI- (720p / 1080i / 1080p) eller Komponent-innsignaler (1080i / 1080p).

MERK

- Avhengig av innsignaletts kilde kan alternativene for bildestørrelse variere.
- De tilgjengelige elementene kan variere, avhengig av hvilken modus som er valgt.
- I PC-modus kan bare modusene **16:9** og **4:3** justeres.
- Innstillinger kan justeres og lagres for hver eksterne enhet som er koblet til en inngang på TV-en.
- Når du har valgt **Skjermtilpasning** i **HDMI-** (1080i / 1080p) eller **Komponent-**modus (1080i / 1080p): Justerer **Plassering** eller **Størrelse** ved å bruke knappene **▲**, **▼**, **◀**, **▶**.
- Hvis du bruker funksjonen **Skjermtilpasning** med HDMI 720p-inngang, vil en linje kuttes øverst, nederst, til venstre og til høyre i overskanningsfunksjonen.

■ Skjermmodus (16:9 / Bred zoom / Zoom / 4:3):

Bare tilgjengelig når bildestørrelsen er angitt til **Autobredde**. Du kan bestemme ønsket bildestørrelse i størrelsen 4:3 WSS (Wide Screen Service) eller i originalstørrelsen. Alle europeiske land krever forskjellige bildestørrelser.

 Ikke tilgjengelig i PC-, Komponent- eller HDMI-modus.

■ Digitalt støyfilter (Av / Lav / Medium / Høy / Auto / Autovisualisering):

Når kringkastingssignalet er svakt, kan det oppstå statiske bilder og skygger. Velg et av alternativene til best mulig bilde vises.

Autovisualisering: Når du endrer analoge kanaler, vises intensiteten av gjeldende signal og definerer skjermens støyfilter.

 Bare tilgjengelig for analoge kanaler.

■ MPEG-støyfilter (Av / Lav / Medium / Høy / Auto):

Reduserer MPEG-støy for å gi en forbedret bildekvalitet.

■ Svartnivå for HDMI (Normal / Lav):

Velger svartnivå på skjermen for å justere skjermdybden.

 Bare tilgjengelig i HDMI-modus (RGB-signaler).

■ Filmmodus (Av / Auto1 / Auto2):

Angir TV-en til automatisk registrering og behandling av filmsignaler fra alle kilder og justering av bildet for optimal kvalitet.

 Tilgjengelig i TV, AV, KOMPONENT(480i / 1080i) og HDMI(480i / 1080i).

Grunnleggende funksjoner

- **100Hz Motion Plus (Av / Klar / Standard / Jevn / Tilpasset / Demo):** Fjerner drag fra hurtige scener med mye bevegelse for å gi et klarere bilde.

 Hvis det oppstår støy på skjermen, angir du **100Hz Motion Plus** til **Av**. Hvis

100Hz Motion Plus er **Tilpasset**, kan du konfigurere **Reduser uskarphet**, **Reduser vibrasjon** eller **Tilbakest.** manuelt.

 Hvis **100Hz Motion Plus** er **Demo**, kan du sammenligne forskjellen på av- og på-moduser.

Reduser uskarphet: Justerer reduksjonsnivået for uskarpheter fra videokilder.

Reduser vibrasjon: Justerer reduksjonsnivået for vibrasjoner fra videokilder når du spiller filmer.

Tilbakest.: Tilbakestill de tilpassede innstillingene.

- **Autobeskyttelsestid (2 timer / 4 timer / 8 timer / 10 timer / Av):** Hvis skjermen ikke brukes mens det er et stillbilde på den over en bestemt tid som brukeren bestemmer, aktiveres skjermenspareren for å hindre at det etterlates ekkobilder på skjermen.

Tilbakestill bilde (OK / Avbryt)

Tilbakestill gjeldende bildemodus til standardinnstillinger.

Slik konfigurerer du TV-en med PC-en

Angi inndatakilde til PC.

Autojustering

Juster frekvensverdier/-plasseringer og finjuster innstillingene automatisk.

 Ikke tilgjengelig når du kobler til gjennom HDMI/DVI-kabel.

Skjerm

- **Grov / Fin:** Fjerner eller reduserer bildestøy. Hvis støyen ikke fjernes av fininnstillingen, justerer du frekvensen så godt som mulig (**Grov**) og finjusterer igjen. Etter at støyen har blitt redusert, må du justere bildet igjen slik at det er rettet inn på midten av skjermen.
- **Plassering:** Juster PC-skjermens plassering med retningsknappene (▲ / ▼ / ◀ / ▶).
- **Tilb.still bilde:** Tilbakestiller bildet til standardinnstillingene.

Bruke TV-en som PC-skjerm

Installere PC-programvaren (Windows XP-basert) Avhengig av Windows-versjonen og videokortet kan de faktiske skjermbildene på PC-en variere, men den samme grunnleggende oppsettinformatjonen vil nesten alltid gjelde. (Hvis ikke, kan du ta kontakt med datamaskinprodusenten eller Samsung-forhandleren.)

1. Først går du til "Kontrollpanel" på startmenyen i Windows.
2. Klikk på "Utseende og temaer" i vinduet "Kontrollpanel" og en skjermdialogboks vises.
3. Klikk på "Skjerm" og en skjermdialogboks vises.
4. Gå til kategorien "Innstillinger" i skjermdialogboksen.
 - Riktig størrelsesinnstilling (oppløsning) [Optimal: 1920 x 1080 piksler]
 - Hvis det finnes et alternativ for vertikal frekvens i dialogboksen for skjerminnstillinger, skal den riktige verdien være "60" eller "60 Hz". Ellers klikker du bare på "OK" og går ut av dialogboksen.

Lydmeny

Endre forhåndsinnstilt lydmodus

SRS TheaterSound

- **Standard:** Velger normal lydmodus.
- **Musikk:** Fremhever musikken over stemmer.
- **Film:** Gir den beste lyd kvaliteten for filmer.
- **Klar tale:** Fremhever stemmer over andre lyder.
- **Forsterk:** Øk intensiteten til høyfrekvenslyd for å gi en bedre lytteropplevelse for hørselssvekkede.

Justere lydinnstillinger

Equalizer

Justerer lydmodusen (bare standard lydmodus).

- **Balanse V/H:** Justerer balansen mellom høyre og venstre høyttaler.
- **100Hz / 300Hz / 1kHz / 3kHz / 10kHz** (justering av båndbredde): Justerer nivået for spesifikke båndbreddefrekvenser.
- **Tilbakest.:** Tilbakestill equalizeren til standardinnstillingene.

Lydsystemer osv.

SRS TruSurround HD (Av / På)

(bare standard lydmodus)

Denne funksjonen tilbyr en virtuell 5.1-kanalers surroundlydopplevelse gjennom et par høyttalere eller hodetelefoner med HRTF-teknologi (Head Related Transfer Function).

SRS TruDialog (Av / På)

(bare standard lydmodus)

Med denne funksjonen kan du øke intensiteten til en stemme over bakgrunnsmusikk eller lydeffekter slik at dialogen høres tydeligere.

Lydspråk

(bare digitale kanaler)

Endre standardverdien for lydspråk.

 Det tilgjengelige språket kan være forskjellige avhengig av kringkastingen.

Lydformat

(bare digitale kanaler)

Hvis det sendes lyd til både hovedhøyttaleren og en lydforsterker, kan det oppstå en ekkoeffekt på grunn av ulik dekodingshastighet mellom hovedhøyttaleren og lydforsterkeren. I så fall bruker du TV-høyttalerfunksjonen.

 **Lydformat** kan variere avhengig av kringkastingen. 5.1-kanalers Dolby digital-lyd er bare tilgjengelig når du kobler til en ekstern høyttaler gjennom en optisk kabel.

Lydbeskrivelse

(ikke tilgjengelig i alle regioner)

(bare digitale kanaler)

Denne funksjonen håndterer lydstrømmingen for **AD** (lydbeskrivelse) som sendes sammen med hovedlyden fra kringkasteren.

- **Lydbeskrivelse (Av / På):** Slå lydbeskrivelsesfunksjonen på eller av.
- **Volum:** Juster volumet på lydbeskrivelsen.



Auto-volum (Av / Normal / Natt)

For å utjevne volumnivået på hver kanal angir du til **Normal**.

- **Natt:** Denne modusen tilbyr en forbedret lydopplevelse sammenlignet med **Normal** modus, og lager nesten ikke støy. Den er nyttig om natten.

Velg høyttaler (Ekstern høyttaler / TV-høyttaler)

Et lydekket kan oppstå på grunn av en forskjell i dekodingshastighet mellom hovedhøyttaleren og lydmodtageren. I dette tilfellet angir du TV-en til

Ekstern høyttaler.

 Når **Velg høyttaler** er angitt til **Ekstern høyttaler**, vil ikke volumknappene og **MUTE**-knappen fungere og lydinnstillingene er begrenset.

 Når **Velg høyttaler** er angitt til **Ekstern høyttaler**

- **TV-høyttaler: Av, Ekstern høyttaler: På**

 Når **Velg høyttaler** er angitt til **TV-høyttaler**

- **TV-høyttaler: På, Ekstern høyttaler: På**

 Hvis det ikke er et videosignal, vil begge høyttalerne være dempet.

Ekstra innstilling

(bare digitale kanaler)

- **DTV-lydnivå (MPEG / HE-AAC):** Med denne funksjonen kan du redusere forskjellen på et stemmesignal (som er et av signalene som mottas under en digital TV-sending) til et ønsket nivå.

 Avhengig av typen kringkastingssignal kan **MPEG / HE-AAC** justeres til mellom -10dB og 0dB.

 For å øke eller dempe volumet justerer du mellom området 0 og -10.

- **SPDIF-utgang:** SPDIF (Sony Philips Digital InterFace) brukes til å skape digital lyd, mens interferensen som går til høyttalerne og forskjellige digitale enheter som DVD-spillere, reduseres.

Lydformat: Under mottak av en digital TV-sending, kan du velge det digitale lydutgangsformatet (SPDIF) fra alternativene **PCM** eller **Dolby Digital**.

 Ved å koble til 5.1-kanalers høyttalere i et Dolby Digital-oppsett, maksimerer du din interaktive 3D-lydopplevelse.

Lydforsinkelse: Korriger synkroniseringsproblemer mellom lyd og video når du ser på TV eller video, og lytter til digitale lydutganger med en ekstern enhet som en AV-mottaker (0 ms ~ 250 ms).

Grunnleggende funksjoner

- **Dolby Digital-komp (Line / RF):** Denne funksjonen minimerer signalforskjeller mellom et dolby digital-signal og et stemmesignal (f.eks. MPEG-lyd, HE-AAC, ATV-lyd).

 Velg **Linje** for å få dynamisk lyd og **RF** for å redusere forskjellen mellom høye og lave lyder om natten.

Linje: Angi utgangsnivået for signaler til større eller mindre enn -31 dB (referanse) til enten -20 dB eller -31 dB.

RF: Angi utgangsnivået for signaler til større eller mindre enn -20 dB (referanse) til enten -10 dB eller -20 dB.

Tilbakestill lyd (OK / Avbryt)

Tilbakestill alle lydinnstillinger til fabrikkstandarder.

Velge Lydmodus

Når du angir den til **Dual I-II**, vises aktuell lydmodus på skjermen.



	Lydtype	Dual I-II	Standard
A2-stereo	Mono	Mono	Automatisk endring
	Stereo	Stereo ↔ Mono	
	Dual	Dual I ↔ Dual II	Dual -I
NICAM-Stereo	Mono	Mono	Automatisk endring
	Stereo	Mono ↔ Stereo	
	Dual	Mono ↔ Dual I ↖ Dual II ↙	Dual -I

 Hvis stereosignalet er svakt og det forekommer automatisk omkobling, bør du skifte til mono.

 Bare aktivert i stereolydsignal.

 Bare tilgjengelig når kilden **Inndata** er angitt til **TV**.

Oppsettmeny

Stille inn tiden

Tid

- **Klokke:** Du stiller inn klokken for å bruke forskjellige timerfunksjoner på TV-en.

 Gjeldende tid vises hver gang du trykker på **INFO**-knappen.

 Hvis du kobler fra strømledningen, må du stille klokken på nytt.

Klokkemodus (Auto / Manuell)

 Avhengig av kringkastingstasjon og signal vil den automatiske tiden kanskje ikke være korrekt. I dette tilfellet angir du tiden manuelt.

 Antennen eller kabelen må være koblet til for å angi tiden automatisk.

Still klokke: Angi **Dag, Mnd, År, Time** og **Minutt** manuelt.

 Bare tilgjengelig når **Klokkemodus** er angitt til **Manuell**.

Tidssone (avhengig av landet): Velg tidssonen din.

 Når **Land** er angitt til **Andre**, kan du bruke denne funksjonen.

 Denne funksjonen er bare tilgjengelig når **Klokkemodus** er angitt til **Auto**.

Bruke Deaktiveringstimer

- **Deaktiveringstimer** : Slår av TV-en automatisk etter en forhåndsinnstilt tidsperiode. (30, 60, 90, 120, 150 og 180 minutter).

 Hvis du vil avbryte **Deaktiveringstimer**, velger du **Av**.

Stille inn På/Av-timer

- **Timer 1 / Timer 2 / Timer 3:** Tre forskjellige på/av-innstillinger kan utføres. Du må stille klokken først.

Tid på / Tid av: Angi time, minutt og aktiver/deaktiver. (For å aktivere timeren med innstillingen du har valgt, angir du til **Aktiver**.)

Volum: Angi ønsket volumnivå.

Kilde: Velg **TV-** eller **USB-**innhold som skal spilles når TV-en slås på automatisk. content to be played when the TV is turned on automatically. (**USB** kan bare velges når en USB-enhet er koblet til TV-en)

Antenne (når **Kilde** er angitt til **TV**): Velg **ATV** eller **DTV**.

Kanal (når **Kilde** er angitt til **TV**): Velg ønsket kanal.

Innhold (når **Kilde** er angitt til **USB**): Velg en mappe i USB-enheten som inneholder musikk- eller bildefiler som skal spilles av når TV-en slås på automatisk.

MERK

- Hvis det ikke er noen musikkfil på USB-enheten eller mappen som inneholder en musikkfil, ikke velges, fungerer ikke Timer-funksjonen som den skal.
- Når det bare er en bildefil i USB-enheten, vil ikke lysbildefremvisningen starte.
- Hvis et mappenavn er for langt, kan ikke mappen velges.
- Hver USB du bruker er tildelt sin egen mappe. Når du bruker mer enn en av samme USB-type, må du kontrollere at mappene som er tildelt til hver USB, har forskjellige navn.

Gjenta: Velg **En gang**, **Hver dag**, **Man~Fre**, **Man~Lør**, **Lør~Søn** eller **Manuell** etter ønske. Hvis du velger **Manuell**, kan du angi dagen du ønsker å aktivere timeren på.

✓-merket indikerer at dagen er valgt.

- Automatisk av** (bare tilgjengelig når TV-en er slått på av timeren): TV-en vil automatisk slås av etter 3 timer hvis den ikke er i bruk for å unngå overoppheting.

Låse programmer

Sikkerhet

- Inndataskjermen for PIN-kode vises før oppsettskjermen.
- Skriv inn din 4-sifrede PIN-kode. Standardkoden er "0-0-0-0". Endre PIN-koden med alternativet **Endre PIN-kode**.
- **Barnesikring (Av / På):** Lås kanaler i **Kanalstyring** for å hindre uautoriserte brukere, som barn, i å se på upassende programmer.
 - Bare tilgjengelig når kilden **Inndata** er angitt til **TV**.
- **Barnelås** (avhengig av land): Hindre uautoriserte brukere, som barn, i å se på upassende programmer med en brukerdefinert 4-sifret PIN-kode. Hvis den valgte kanalen er låst, vises symbolet "■".
 - Tillat alle:** Lås opp alle TV-klassifiseringer (støttes ikke i Sverige).
 - Du kan blokkere TV-programmer ved å angi klassifikasjonen i **Barnelås** til **Barn**, **Ungdom** eller **Voksen** (kun Sverige).
- **Endre PIN-kode:** Endre ditt personlige ID-nummer som kreves for å konfigurere TV-en.
 - Hvis du glemmer PIN-koden, trykker du på fjernkontrollens knapper i rekkefølgen nedenfor. Da tilbakestilles PIN-koden til "0-0-0-0": **POWER** (Av) → **MUTE** → 8 → 2 → 4 → **POWER** (På).

Grunnleggende funksjoner

Andre funksjoner

Språk

- **Menyspråk:** Angi menyspråket.
- **Språk, tekst-TV:** Angi et ønsket språk for tekst-TV.
 - 📎 Engelsk er standard i tilfeller hvor det valgte språket ikke er tilgjengelig i kringkastingen.
- **Foretrukket (Primærspråk, lyd / Sekundærspråk, lyd / Primærspråk, undertekster / Sekundærspråk, undertekster / Primærspråk, tekst-TV / Sekundærspråk, tekst-TV):** Velg et språk som blir standardspråket når en kanal velges.

Undertekst

Bruk denne menyen til å stille inn modusen **Undertekst**.

- **Undertekst (Av / På):** Slår undertekster på eller av.
- **Modus (Normal / Hørselssvekkede):** Angir undertekstmodus.
- **Språk, undertekster:** Angir undertekstspråket.
 - 📎 Hvis programmet du ser på ikke støtter funksjonen **Hørselssvekkede**, aktiveres **Normal** automatisk selv om modusen **Hørselssvekkede** er valgt.
 - 📎 Engelsk er standard i tilfeller hvor det valgte språket ikke er tilgjengelig i kringkastingen.

SUBT.



Nettverk (Nettverkstype / Nettverksoppsett / Nettverkstest / SWL(Samsung Wireless Link) / Koble til SWL)

Du finner mer informasjon om konfigureringsalternativer i instruksjonene for nettverkstilkobling (s. 28).

Generelt

- **Spillmodus (Av / På):** Når du kobler til en spillkonsoll, som for eksempel PlayStation™ eller Xbox™, får du en mer realistisk spillopplevelse hvis du velger spillmodusen.

📎 MERK

- Forholdsregler og begrensninger for spillmodus
 - Hvis du vil koble fra spillkonsollen og koble til en annen ekstern enhet, angir du **Spillmodus** til **Av** i oppsettmenyen.
 - Hvis du viser TV-menyen i **Spillmodus**, rister skjermen litt.
- **Spillmodus** er tilgjengelig når inngangskilden er angitt til **TV** eller **PC**.
- Etter at du har koblet til spillkonsollen, angir du **Spillmodus** til **På**. Dessverre kan bildekvaliteten bli redusert.
- Hvis **Spillmodus** er **På**:
 - Modusen **Bilde** er angitt til **Standard** og modusen **Lyd** er angitt til **Film**.
 - **Equalizer** er ikke tilgjengelig.

- **BD Wise (Av / På):** Tilbyr optimal bildekvalitet for Samsung DVD-, Blu-ray- og hjemmekinoprodukter som støtter **BD Wise**. Når **BD Wise** er angitt til **På**, endres bildemodusen automatisk til den optimale oppløsningen.

 Tilgjengelig når du kobler til Samsung-produkter som støtter **BD Wise** gjennom en HDMI-kabel.

- **Gj.siktig meny (Lys / Mørk):** Angi menyens gjennomsiktighet.
- **Melodi (Av / Lav / Medium / Høy):** Angi slik at melodien spiller når TV-en slås på eller av.

Common Interface

- **CI-meny:** Dette gjør at brukeren kan velge fra CAM-menyen. Velg CI-meny basert på menyen PC-kort.
 - **Programinformasjon:** Vis informasjonen på CAM som er satt inn i CI-sporet og på "CI eller CI+ CARD" som er satt inn i CAM. Du kan installere CAM både når TV-en er på eller av.
1. Kjøp en CI CAM-modul hos din nærmeste forhandler eller på telefon.
 2. Sett "CI eller CI+ CARD" inn i CAM i pilretningen.
 3. Sett CAM med "CI eller CI+ CARD" inn i common interface-sporet i pilretningen slik at det er parallellt med sporet.
 4. Kontroller om du kan se et bilde på en forvrengt signalkanal.

Trådløs fjernkontroll

Slå trådløse fjernkontroller på eller av eller gi tillatelse til trådløse fjernkontroller.

Bilde-i-bilde (PIP)







PIP

Du kan se på TV-tuneren og en ekstern videokilde samtidig. **PIP** (Picture-in-Picture) fungerer ikke i samme modus.

MERK

- For PIP-lyd ser du i instruksjonene for **Lydvalg**.
- Hvis du slår av TV-en i **PIP**-modus, forsvinner PIP-vinduet.
- Du legger kanskje merke til at bildet i PIP-vinduet blir litt unaturlig når du bruker hovedskjermen til å se på et spill eller karaoke.
- Mens **Internet@TV** er i bruk, kan ikke **PIP**-funksjonen brukes.
- PIP-innstillinger

Hovedbilde	Underbilde
Komponent, HDMI1/DVI, HDMI2, HDMI3, HDMI4, PC	TV

- **PIP (Av / På):** Aktiver eller deaktiver PIP-funksjonen.
- **Kanal:** Velg kanalen til underskjermen.
- **Størrelse** ( / ): Velg en størrelse på underbildet.
- **Plassering** ( /  /  / ): Velg en plassering av underbildet.
- **Lydvalg (Hoved / Under):** Du kan velge ønsket lyd (**Hoved / Under**) i **PIP**-modus.

Grunnleggende funksjoner

Støttemeny

Selvdiagnose

- ☞ Selvdiagnose kan ta noen sekunder, men dette er en del av den vanlige driften av TV-en.
- **Bildetest (Ja / Nei):** Brukes til å se etter bildeproblemer.
- **Lydtest (Ja / Nei):** Bruk den innebygde melodilyden til å kontrollere lydproblemer.
 - ☞ Hvis du ikke hører lyd fra TV-ens høyttalere før du utfører lydtesten, må du sørge for at **Velg høyttaler** er angitt til **TV-høyttaler** i menyen **Lyd**.
 - ☞ Melodien vil høres under testen selv om **Velg høyttaler** er angitt til **Ekstern høyttaler** eller lyden er dempet ved å trykke på **MUTE**-knappen.
- **Signalinformasjon:** (bare digitale kanaler) HDTV-kanalens mottaks kvalitet er enten perfekt eller kanalene er utilgjengelige. Juster antennen for å øke signalstyrken.
- **Feilsøking:** Hvis det ser ut til at TV-en har et problem, ser du i denne beskrivelsen.
 - ☞ Hvis ingen av disse feilsøkingstipsene hjelper, kontakter du Samsungs kundesenter.

Programvareoppgradering

Programvareoppgradering kan utføres gjennom et kringkastingssignal eller ved nettverkstilkobling eller ved å laste ned den nyeste fastvaren fra "www.samsung.com" til en USB-minneenhet.

Gjeldende versjon er programvaren som allerede er installert på TV-en.

- ☞ Programvare representeres som "År/Måned/Dag_Versjon".

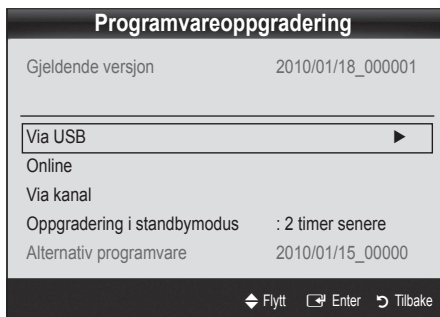

Installere den nyeste versjonen

- **Via USB:** Sett inn en USB-driver med fastvareoppgraderingsfilen som er lastet ned fra www.samsung.com, i TV-en. Vær forsiktig så du ikke kobler fra strømmen eller fjerner USB-driveren før oppgraderingen er ferdige. TV-en slår seg av og på igjen automatisk når fastvareoppgraderingen er fullført. Når programvaren er oppgradert, vil video- og lydinnstillingene dine returnere til standardinnstillingene. Vi råder deg til å skrive ned innstillingene så du enkelt kan tilbake stille dem etter oppgraderingen.
- **Online:** Oppgrader programvaren med Internett.
 - ☞ Først konfigurerer du nettverket. Du finner detaljerte prosedyrer for bruk av nettverksoppsettet i instruksjonene for "Stille inn nettverket".
 - ☞ Hvis Internett-forbindelsen ikke fungerer som den skal, kan forbindelsen være brutt. Prøv å laste ned på nytt. Hvis problemet vedvarer, laster du ned via USB og oppgraderer.
- **Via kanal:** Oppgrader programvaren med kringkastingssignalet.
 - ☞ Hvis funksjonen velges under programvareoverføringsperioden, vil programvaren automatisk søkes opp og lastes ned.
 - ☞ Tiden som kreves til å laste ned programvaren bestemmes av signalstatusen.
- **Oppgradering i standbymodus:** En manuell oppgradering vil bli automatisk utført til et valgt tidspunkt. Siden strømmen til enheten slås på internt, kan skjermen være noe på for LCD-produktet. Dette fenomenet kan fortsette i mer enn 1 time til programvareoppgraderingen er fullført.
- **Alternativ programvare (sikkerhetskopii):** Viser programvareversjonen som er lastet ned gjennom **Online**. Under programvareoppgraderingen, når oppgraderingen ikke fortsetter fra forrige trinn, aktiveres denne funksjonen.

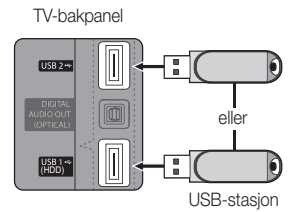

Veiledning for HD-tilkobling

Se i denne informasjonen når du kobler eksterne enheter til TV-en.

Kontakt Samsung

Vis denne informasjonen når TV-en ikke fungerer som den skal eller når du vil oppgradere programvaren. Du kan finne informasjon om våre callsentre og hvordan du laster ned produkter og programvare.

Bruke en HDMI/DVI-kabel / en D-sub-kabel

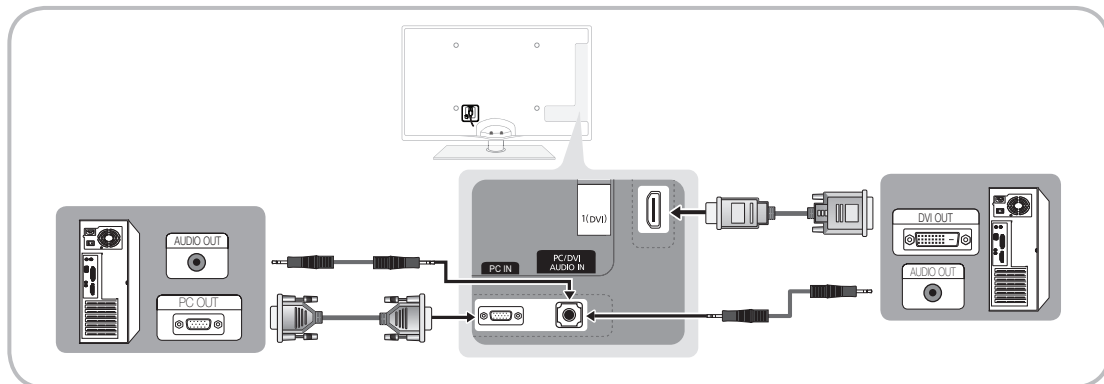

Skjermmoduser (D-Sub- og HDMI/DVI-inngang)

Optimal oppløsning er 1920 X 1080 @ 60 Hz.

Modus	Oppløsning	Horizontal frekvens (kHz)	Vertikal frekvens (Hz)	Klokkefrekvens for piksler (MHz)	Synk.polaritet (H/V)
IBM	640 x 350	31.469	70.086	25.175	+/-
	720 x 400	31.469	70.087	28.322	-/+
MAC	640 x 480	35.000	66.667	30.240	-/-
	832 x 624	49.726	74.551	57.284	-/-
	1152 x 870	68.681	75.062	100.000	-/-
VESA CVT	720 x 576	35.910	59.950	32.750	-/+
	1152 x 864	53.783	59.959	81.750	-/+
	1280 x 720	56.456	74.777	95.750	-/+
	1280 x 960	75.231	74.857	130.000	-/+
VESA DMT	640 x 480	31.469	59.940	25.175	-/-
	640 x 480	37.861	72.809	31.500	-/-
	640 x 480	37.500	75.000	31.500	-/-
	800 x 600	37.879	60.317	40.000	+/+
	800 x 600	48.077	72.188	50.000	+/+
	800 x 600	46.875	75.000	49.500	+/+
	1024 x 768	48.363	60.004	65.000	-/-
	1024 x 768	56.476	70.069	75.000	-/-
	1024 x 768	60.023	75.029	78.750	+/+
	1152 x 864	67.500	75.000	108.000	+/+
	1280 x 1024	63.981	60.020	108.000	+/+
	1280 x 1024	79.976	75.025	135.000	+/+
	1280 x 720	45.000	60.000	74.250	+/+
	1280 x 800	49.702	59.810	83.500	-/+
	1280 x 800	62.795	74.934	106.500	-/+
	1280 x 960	60.000	60.000	108.000	+/+
1360 x 768	47.712	60.015	85.500	+/+	
1440 x 900	55.935	59.887	106.500	-/+	
1440 x 900	70.635	74.984	136.750	-/+	
1600 x 1200	75.000	60.000	162.000	+/+	
1680 x 1050	65.290	59.954	146.250	-/+	
VESA GTF	1280 x 720	52.500	70.000	89.040	-/+
	1280 x 1024	74.620	70.000	128.943	-/-
VESA DMT / DTV CEA	1920 x 1080p	67.500	60.000	148.500	+/+

MERK

- Når du bruker en HDMI/DVI-kabeltilkobling, må du bruke kontakten **HDMI IN 1(DVI)**.
- Linjesprangmodus støttes ikke.
- Det kan hende at systemet ikke fungerer normalt hvis du velger et videoforamt som ikke er standard.
- Separat og sammensatt modus støttes. SOG (Sync On Green) støttes ikke.

Avanserte funksjoner

Nettverkstilkobling

Du kan konfigurere TV-en slik at den har tilgang til Internett gjennom ditt lokalnettverk (LAN) med en kablet eller trådløs tilkobling.

Koble til et kabelnettverk

Du kan koble TV-en til LAN med kabel på tre måter:

- Du kan koble TV-en til LAN ved å koble LAN-porten på baksiden av TV-en til et eksternt modem med en Cat 5-kabel. Se diagrammet nedenfor.

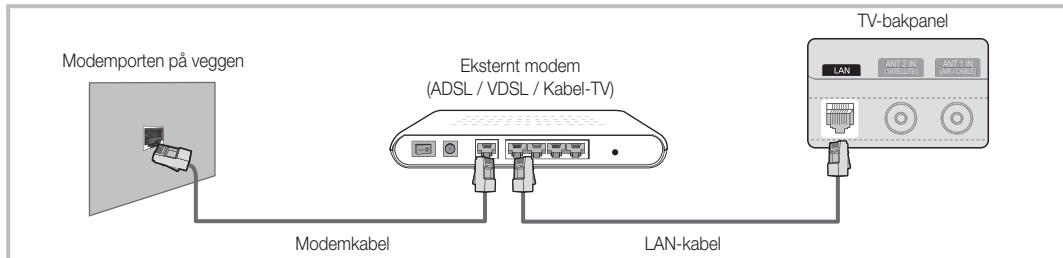

- Du kan feste TV-en til LAN ved å koble LAN-porten på baksiden av TV-en til en IP-deler som er koblet til et eksternt modem. Bruk Cat 5-kabel for tilkoblingen. Se diagrammet nedenfor.

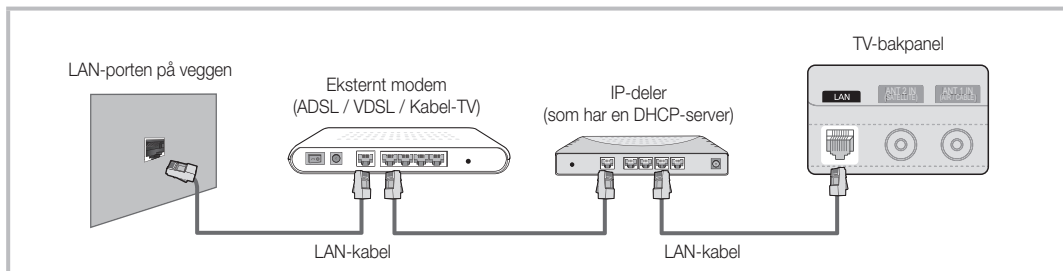

- Avhengig av hvordan nettverket ditt er konfigurert, kan det hende at du kan koble TV-en til LAN ved å koble LAN-porten på baksiden av TV-en direkte til et nettverksstøpsel med en Cat 5-kabel. Se diagrammet nedenfor. Merk at støpselet er koblet til et modem eller en ruter et annet sted i huset.



Hvis du har et dynamisk nettverk, bør du bruke et ADSL-modem eller en ruter som støtter DHCP (Dynamic Host Configuration Protocol). Modemer og rutere som støtter DHCP tilbyr automatisk IP-adresse-, delnettverksmaske-, gateway- og DNS-verdiene som TV-en trenger for å få tilgang til Internett slik at du ikke må angi dem manuelt. De fleste hjemmenettverk er dynamiske nettverk.



Noen nettverk krever en statisk IP-adresse. Hvis ditt nettverk krever en statisk IP-adresse, må du angi IP-adresse-, delnettverk-, gateway- og DNS-verdiene manuelt på TV-ens kabeloppsettsskjerm når du konfigurerer nettverkstilkoblingen. Kontakt din Internett-tjenesteleverandør for å få IP-adresse-, delnettverksmaske-, gateway- og DNS-verdiene. Hvis du har en Windows-datamaskin, kan du også få disse verdiene gjennom datamaskinen.

 Du kan bruke ADSL-modemer som støtter DHCP hvis nettverket ditt krever en statisk IP-adresse. ADSL-modemer som støtter DHCP lar deg også bruke statiske IP-adresser.

Nettverksoppsett (Auto)

Bruk automatisk **Nettverksoppsett** når du kobler TV-en til et nettverk som støtter DHCP. For å konfigurere TV-ens kabelnettverkstilkobling automatisk følger du disse trinnene:

Slik konfigurerer du automatisk

1. Koble TV-en til LAN som beskrevet i forrige avsnitt.
2. Slå på TV-en, trykk på **MENU**-knappen på fjernkontrollen, bruk **▲** eller **▼** til å velge **Oppsett**, og trykk deretter på **ENTER** -knappen.
3. Bruk **▲** eller **▼** til å velge **Nettverk** i menyen **Oppsett** og trykk deretter på **ENTER** -knappen. **Nettverks**skjermen vises.

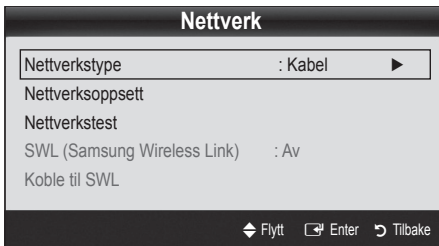

4. På skjermen **Nettverk** velger du **Nettverkstype**.
5. Angi **Nettverkstype** til **Kabel**.
6. Velg **Nettverksoppsett**. Skjermen **Nettverksoppsett** vises.

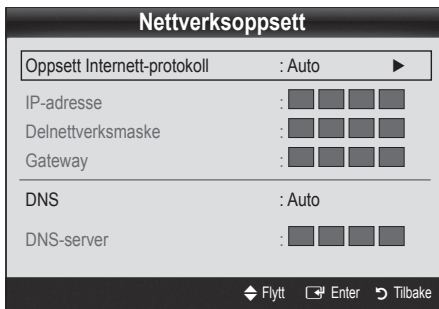

7. Angi **Oppsett Internett-protokoll** til **Auto**.
8. **Auto** finner og angir de nødvendige Internett-verdiene automatisk.
9. Når du er ferdig, trykker du på **RETURN**-knappen på fjernkontrollen.
10. Velg **Nettverkstest** for å sjekke Internett-forbindelsen.
11. Hvis funksjonen **Nettverk** ikke har funnet nettverkstilkoblingsverdiene, går du til retningslinjene for **Manuell**.

Nettverksoppsett (Manuell)

Bruk manuelt **Nettverksoppsett** når du kobler TV-en til et nettverk som krever en statisk IP-adresse.

Hente nettverkstilkoblingsverdiene

For å hente nettverkstilkoblingsverdiene på de fleste Windows-datamaskiner, følger du disse trinnene:

1. Høyreklikk på **Nettverk**-ikonet nederst til høyre på skjermen.
2. I menyen som vises, klikker du på **Status**.
3. På dialogboksen som vises, klikker du på **Støtte**.
4. På **Støtte**-fanen klikker du på **Detaljer**-knappen. **Nettverkstilkoblingsverdiene** vises.

Slik konfigurerer du manuelt

For å konfigurere TV-ens kabelnettverkstilkobling manuelt følger du disse trinnene:

1. Følg trinn 1 til 6 i prosedyren "Slik konfigurerer du automatisk".
2. Angi **Oppsett Internett-protokoll** til **Manuell**.
3. Trykk på **▼** på fjernkontrollen for å gå til første felt.
4. Angi verdier for **IP-adresse**, **Delnettverksmaske**, **Gateway** og **DNS-server**. Bruk nummertastene på fjernkontrollen til å angi numre og piltastene til å gå fra ett felt til et annet.
5. Når du er ferdig, trykker du på **RETURN**-knappen på fjernkontrollen.
6. Velg **Nettverkstest** for å sjekke Internett-forbindelsen.

Avanserte funksjoner

Koble til et trådløst nettverk

For å koble TV-en trådløst til et nettverk trenger du en trådløs ruter eller modem og en Samsung trådløs LAN-adapter (WIS09ABGN) som du kobler til USB-kontakten på TV-ens bakside eller sidepanel. Se illustrasjonen nedenfor.

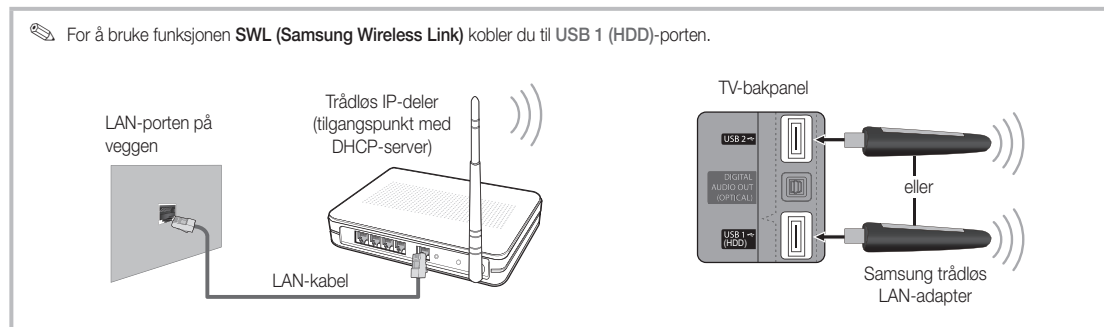

Samsungs trådløse LAN-adapter selges separat og tilbys av utvalgte forhandlere, netthandler og Samsungparts.com. Samsungs trådløse LAN-adapter støtter kommunikasjonsprotokollene IEEE 802.11A/B/G og N. Samsung anbefaler å bruke IEEE 802.11N. Når du spiller video over en IEEE 802.11B/G-tilkobling, kan det hende at videoen ikke spilles jevnt.

MERK

- Du må bruke "Samsung trådløs LAN-adapter" (WIS09ABGN) for å bruke et trådløst nettverk.
- Samsungs trådløse LAN-adapter selges separat. WIS09ABGN trådløs LAN-adapter selges av utvalgte leverandører, på netthandler og av Samsungparts.com.
- For å bruke et trådløst nettverk må TV-en være koblet til en trådløs IP-deler. Hvis den trådløse IP-deleren støtter DHCP, kan TV-en bruke en DHCP- eller statisk IP-adresse til å koble seg til det trådløse nettverket.
- Velg en kanal for den trådløse IP-deleren som ikke brukes for øyeblikket. Hvis kanalen som er angitt for den trådløse IP-deleren for øyeblikket brukes av en annen enhet i nærheten, vil dette føre til interferens og kommunikasjonsfeil.
- Hvis du bruker et annet sikkerhetssystem enn systemene som er listet under, vil det ikke fungere med TV-en.
- Hvis Pure High-gjennomflyt (Greenfield) 802.11n-modus velges og krypteringstypen er angitt til WEP, TKIP eller TKIP-AES (WPS2Mixed) for ditt tilgangspunkt, vil ikke Samsung-TV-er støtte en tilkobling i samsvar med nye Wi-Fi-sertifiseringsspesifikasjoner.
- Hvis tilgangspunktet støtter WPS (Wi-Fi-beskyttet oppsett), kan du koble til nettverket via PBC (Push-knappkonfigurasjon) eller PIN (Personlig identifikasjonsnummer). WPS konfigurerer automatisk SSID- og WPA-nøkkelen i begge moduser.
- Hvis ruter, modem eller enheten ikke er sertifisert, kan det hende den ikke kan kobles til TV-en via "Samsung trådløs LAN-adapter".
- **Tilkoblingsmetoder:** Du kan konfigurere det trådløse nettverkstilkoblingen på seks måter.
 - Samsung autokonfigurasjon
 - **PBC (WPS)**
 - Automatisk oppsett (bruke den automatiske nettverkssøkfunksjonen)
 - Manuelt oppsett
 - **SWL (Samsung Wireless Link)**
 - **Ad-Hoc**
- Alle Samsungs trådløse LAN-adaptere skal kobles direkte til TV-ens USB-port. USB HUB støttes ikke.

Merknad

Bildet kan vises forvrengt eller vise et statisk bilde for noen kanaler når TV-en er koblet til Samsung trådløs LAN-adapter. I et slikt tilfelle oppretter du en forbindelse med en av følgende metoder:

Metode 1

Koble til med høyrevinklet USB-adapter

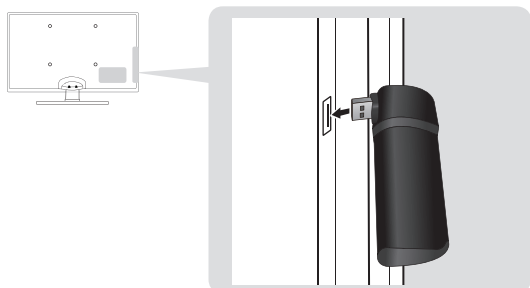

Metode 2

Koble til via en forlengeskabel

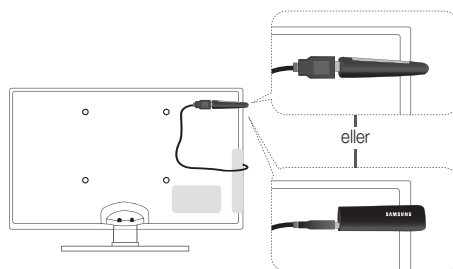



Nettverksoppsett (Samsung autokonfigurasjon)



Denne funksjonen er tilgjengelig i tilgangspunkter som støtter Samsung autokonfigurasjon. Hvis ditt tilgangspunkt ikke gjør det, kan du koble til gjennom **PBC (WPS)**, automatisk eller manuelt.

 Denne funksjonen er tilgjengelig når **SWL (Samsung Wireless Link)** er angitt til **Av**.

 Du kan se etter utstyr som støtter Samsung autokonfigurasjon på www.samsung.com.

Slik konfigurerer du med Samsung autokonfigurasjon



1. Plasser tilgangspunktet og TV-en ved siden av hverandre og slå dem på.
 -  Siden oppstarttidene til programmer varierer, kan det hende at du må vente i omtrent 2 minutter.
 -  Hvis LAN-kabelen er koblet til WAN-porten på tilgangspunktet under Samsung autokonfigurasjon, kan du fullføre Internett-tilkoblingstesten. Hvis den ikke er koblet til, vil Samsung autokonfigurasjon bare kontrollere enhetstilkoblingen til tilgangspunktet (ikke kontrollere Internett).
2. Etter 2 minutter kobler du Samsung trådløs LAN-adapter til TV-en. Når Samsung trådløs LAN-adapter er opprettet, vises vinduet.
3. Så snart en tilkobling er opprettet plasserer du tilgangspunktet parallellt med Samsung trådløs LAN-adapter med et mellomrom på maksimalt 25 cm.

4. Vent til tilkoblingen automatisk er opprettet.
 -  Hvis tilkoblingen mislykkes, tilbakestiller du tilgangspunktet og prøver på nytt.
 -  Hvis Samsung autokonfigurasjon ikke kobler TV-en til tilgangspunktet, vises et vindu på skjermen som varsler deg om feilen. Tilbakestill tilgangspunktet og prøv på nytt. Hvis tilkoblingen mislykkes på nytt, velger du en av de andre tilkoblingsoppsettmetodene, PBC (WPS), auto eller manuell.
5. Etter at tilkoblingen er opprettet, lokaliserer du deleren på ønsket plassering.
 -  Hvis tilgangspunktinnstillingene har blitt endret eller det er første gang du bruker det nye tilgangspunktet etter kjøpet, må du konfigurere på nytt fra trinn 1.

Nettverksoppsett (PBC (WPS))

Slik konfigurerer du med PBC (WPS)

Hvis ruterer har en PBC (WPS)-knapp, følger du disse trinnene:

1. Koble TV-en til LAN som beskrevet i forrige avsnitt.
2. Slå på TV-en, trykk på **MENU**-knappen på fjernkontrollen, bruk **▲** eller **▼** til å velge **Oppsett**, og trykk deretter på **ENTER** -knappen.
3. Bruk **▲** eller **▼** til å velge **Nettverk** i menyen **Oppsett** og trykk deretter på **ENTER** -knappen.
4. På skjermen **Nettverk** velger du **Nettverkstype**.
5. Angi **Nettverkstype** til **Trådløst**.
6. Velg **Nettverksoppsett**. Skjermen **Nettverksoppsett** vises.

Avanserte funksjoner

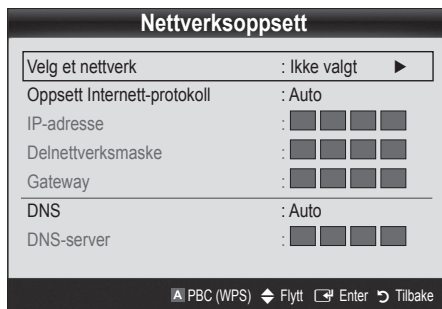

- Trykk på den røde knappen på fjernkontrollen.
- Trykk på PBC (WPS)-knappen på ruterer innen 2 minutter. TV-spillere henter automatisk alle nettverksinnstillingsverdier den trenger og kobler seg til ditt nettverk.
- Etter at nettverkstilkoblingen er konfigurert, trykker du på RETURN-knappen for å gå ut av skjermen **Nettverksoppsett**.

Nettverksoppsett (Auto)

De fleste trådløse nettverk har et valgfritt sikkerhetssystem som krever enheter som går inn i nettverket for å overføre en kryptert sikkerhetskode som kalles en tilgangs- eller sikkerhetsnøkkel. Sikkerhetsnøgkelen er basert på en passfrase, vanligvis et ord eller en serie bokstaver og tall i en spesifisert lengde som du ble bedt om å angi da du konfigurerte sikkerheten for ditt trådløse nettverk. Hvis du bruker denne metoden for å konfigurere nettverkstilkoblingen og har en sikkerhetsnøkkel for ditt trådløse nettverk, vil du måtte angi passfrasen under oppsettprosessen.

Slik konfigurerer du automatisk

For å konfigurere den trådløse tilkoblingen automatisk følger du disse trinnene:

- Følg trinn 1 til 6 i "Slik konfigurerer du med PBC (WPS)" (s. 31).
- Trykk på ▼ for å velge **Oppsett Internett-protokoll**, og trykk deretter på ENTER-knappen. Trykk på ▲ eller ▼ for å velge **Auto**, og trykk deretter på ENTER-knappen.
- Trykk på ▲ for å gå til **Velg et nettverk**, og trykk deretter på ENTER-knappen. Funksjonen **Nettverk** søker etter tilgjengelige trådløse nettverk. Når den er ferdig, viser den en liste over de tilgjengelige nettverkene.
- I listen over nettverk trykker du på ▲ eller ▼ for å velge et nettverk, og deretter trykker du på ENTER-knappen.
 Hvis tilgangspunktet er angitt til Skjult (Usynlig), må du velge **Legg til nettverk** og angi riktig **Nettverksnavn (SSID)** og **Sikkerhetskode** for å opprette tilkoblingen.

- Hvis PIN/Sikkerhet-vinduet vises, går du til trinn 6. Hvis nettverkstilkoblingsskjermen vises, går du til trinn 10.
- Trykk på ▲ eller ▼ for å velge **Sikkerhet** eller **PIN**. For de fleste hjemmenettverk ville du velge **Sikkerhet** (for **Sikkerhetskode**). Skjermen **Sikkerhet** vises.



- På skjermen **Sikkerhet** angir du nettverkets passfrase.
 Du skal kunne finne passfrasen på en av de konfigurerte skjermene du brukte til å konfigurere ruterer eller modemene.
- Følg disse generelle retningslinjene når du angir passfrasen:
 - Trykk på nummertastene på fjernkontrollen for å angi numre.
 - Bruk retningsknappene på fjernkontrollen til å gå fra knapp til knapp på skjermen **Sikkerhetskode**.
 - Trykk på den røde knappen for å bytte mellom små og store bokstaver eller vise symboler/tegn.
 - For å angi en bokstav eller et symbol går du til bokstaven eller symbolet og trykker på ENTER-knappen.
 - For å slette den siste bokstaven eller tallet du oppga trykker du på den grønne knappen på fjernkontrollen.
- Når du er ferdig, trykker du på den blå knappen på fjernkontrollen. Nettverkstilkoblingsskjermen vises.
- Vent til meldingen om tilkoblingsbekreftelse vises og trykk deretter på ENTER-knappen. Skjermen **Nettverksoppsett** vises på nytt.
- For å teste tilkoblingen trykker du på RETURN-knappen for å velge **Nettverkstest**, og deretter trykker du på ENTER-knappen.

Nettverksoppsett (Ad-hoc)

Du kan koble til en mobilenhet uten et tilgangspunkt gjennom "Samsung trådløs LAN-adappter" ved å bruke et person-til-person-nettverk.

 Denne funksjonen er tilgjengelig når **SWL(Samsung Wireless Link)** er angitt til **Av**.

Slik kobler du til ny Ad-hoc-enhet

1. Følg trinn 1 til 6 i "Slik konfigurerer du med PBC (WPS)" (s. 31).
2. Velg **Velg et nettverk**. En liste over enheter/nettverk vises.
3. Mens du er i enhetslisten trykker du på den blå knappen på fjernkontrollen.

 Meldingen **Ad-hoc er en direkte Wi-Fi-tilkobling med mobiltelefon eller PC. Det eksisterende nettverkssystemet kan ha begrenset funksjonalitet. Vil du endre nettverkstilkoblingen?** vises.

4. Skriv inn generert **Nettverksnavn (SSID)** og **Sikkerhetskode** i enheten du vil koble til.

Slik kobler du til en eksisterende Ad-hoc-enhet

1. Følg trinn 1 til 6 i "Slik konfigurerer du med PBC (WPS)" (s. 31).
2. Velg **Velg et nettverk**. Listen over enheter/nettverk vises.
3. Velg enheten du ønsker fra enhetslisten.
4. Hvis en sikkerhetsnøkkel kreves, angir du sikkerhetsnøkkelen.

 Hvis nettverket ikke fungerer som normalt, kontrollerer du **Nettverksnavn (SSID)** og **Sikkerhetskode** på nytt. Feil **Sikkerhetskode** kan føre til feil.

Nettverksoppsett (Manuell)

Hvis de andre metodene ikke fungerer, må du angi nettverksinnstillingsverdiene manuelt.



Hente nettverkstilkoblingsverdiene

For å hente nettverkstilkoblingsverdiene på de fleste Windows-datamaskiner, følger du disse trinnene:

1. Høyreklikk på Nettverk-ikonet nederst til høyre på skjermen.
2. I menyen klikker du på Status.
3. På dialogboksen som vises, klikker du på Støtte.
4. På Støtte-fanen klikker du på Detaljer-knappen. Nettverksinnstillingene vises.

Slik konfigurerer du manuelt



For å angi nettverkstilkoblingsverdiene manuelt følger du disse trinnene:

1. Følg trinn 1 til 6 i "Slik konfigurerer du med PBC (WPS)" (s. 31).
2. Trykk på ▼ for å velge **Oppsett Internett-protokoll**, og trykk deretter på ENTER -knappen. Trykk på ▲ eller ▼ for å velge **Manuell**, og trykk deretter på ENTER -knappen.
3. Trykk på ▼ for å gå til første felt (IP-adresse).
4. Bruk nummertastene til å angi tall.
5. Når du er ferdig med hvert felt, bruker du ► til å gå videre til neste felt. Du kan også bruke de andre piltastene til å gå opp, ned og tilbake.
6. Angi verdier for **IP-adresse**, **Delnettverksmaske** og **Gateway**.
7. Trykk på ▲ eller ▼ for å gå til **DNS**.
8. Trykk på ▼ for å gå til første DNS-felt. Angi tallene som over.
9. Når du er ferdig, trykker du på ▲ for å gå til **Velg et nettverk**. Velg ditt nettverk og trykk deretter på ENTER -knappen.
10. Gå til trinn 4 i "Slik konfigurerer du automatisk" (s. 32), og følg retningslinjene derfra.

Avanserte funksjoner

SWL (Samsung Wireless Link)

Med denne funksjonen kan du koble til en Samsung-enhet som støtter PBC (WPS), til TV-en. Du kan koble enheter til TV-en selv om en deler ikke er koblet til TV-en.

-  For å bruke Internet@TV må tilgangspunktet være koblet til det trådløse nettverket.
-  Hvis en Samsung trådløs LAN-adapter er koblet til USB 2-porten, kan det hende at nettverket ikke fungerer normalt. Vi anbefaler at du kobler den til USB 1 (HDD)-porten.
-  Bare delere som bruker 2,4 GHz bånd, støttes. Delere som bruker 5 GHz bånd, støttes ikke.





Koble til SWL

Du kan koble en enhet som støtter PBC (WPS), direkte til TV-en.

-  Denne funksjonen er tilgjengelig når **SWL(Samsung Wireless Link)** er angitt til **På**.

Slik kobler du til Samsung Wireless Link

For prosedyrene for å opprette en tilkobling ser du i følgende:

1. Følg trinn 1 til 5 i "Slik konfigurerer du med PBC (WPS)" (s. 31).
2. Velg **SWL(Samsung Wireless Link)** ved å bruke ▼ og trykke på ENTER -knappen for å slå den På.
3. Velg **Koble til SWL** ved å bruke ▼ og trykke på ENTER -knappen.
4. Hvis meldingen "**Trykk på PBC-knappen på enheten for å koble til innen 120 sekunder**" vises, trykker du på PBC-knappen på enheten for å koble til.
 -  For mer informasjon ser du i håndboken for trådløst nettverksoppsett for enheten som skal kobles til.
5. Hvis enheten er koblet skikkelig til TV-en etter starttellingen på meldingsboksen, forsvinner meldingsboksen automatisk.
 -  Hvis tilkoblingen mislykkes, prøver du på nytt etter 2 minutter.

Hvis TV-en ikke blir koblet til Internett

Det kan hende at du ikke får koblet TV-en til Internett siden din leverandør permanent har registrert MAC-adressen (et unikt identifikasjonsnummer) på PC-en eller modemmet som den deretter godkjenner hver gang du kobler deg til Internett for å hindre uautorisert tilgang. Siden TV-en har en annen MAC-adresse, kan ikke leverandøren godkjenne MAC-adressen dens, og TV-en kan ikke koble til.

For å løse dette problemet spør du leverandøren om prosedyrene som er nødvendige for å koble andre enheter enn en PC (som TV-en) til Internett.

Hvis Internett-leverandøren krever en ID eller et passord for å koble seg til Internett, kan det hende at TV-en ikke er i stand til å koble seg til Internett. Hvis dette er tilfellet, må du angi ID-en eller passordet ditt når du kobler deg til Internett. Internett-tilkoblingen kan mislykkes på grunn av et brannmurproblem. I dette tilfellet kontakter du Internett-leverandøren.

Hvis du ikke får koblet til Internett selv om du har fulgt prosedyrene til Internett-leverandøren, kontakter du Samsung Electronics på 1-800-SAMSUNG.

Media Play

MEDIA.P



Nyt bilder, musikk og/eller filmer som er lagret på en USB MSC-enhet (Mass Storage Class) eller PC-en.

MediaPlay

Videor



SUM Bytt enhet Vis enheter Enter Tilbake

Koble til en USB-enhet

1. Slå på TV-en.
2. Koble til en USB-enhet som inneholder bilde-, musikk- og/eller filmer til **USB 1** eller **USB 2 (HDD)**-kontakten på siden av TV-en.
3. Når en USB-enhet er koblet til TV-en, vises et vindu. Deretter kan du velge **Media Play**.

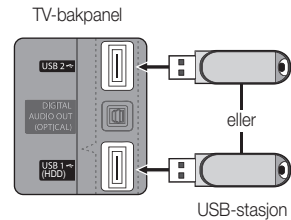

Koble til PC-en gjennom nettverk

Du kan vise bilder, spille musikk og videoer som er lagret på PC-en gjennom en nettverkstilkobling i **Media Play**-modus.

Hvis du bruker **Media Play** gjennom en lagret fil på PC-en, bør du laste ned "PC Share Manager" og brukerveiledninger fra "www.samsung.com."

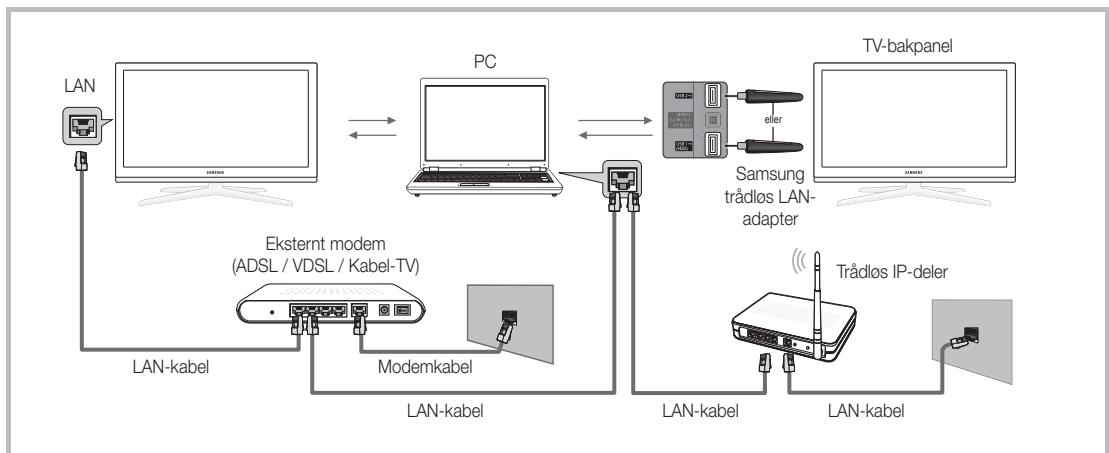

1. For mer informasjon om hvordan du konfigurerer nettverket, ser du i "Nettverkstilkobling" (s. 28).
 - Det anbefales at du plasserer både TV og PC i samme subnett. De første 3 delene av subnettadressen til TV-ens og PC-ens IP-adresser skal være like og bare den siste delen (vertsadressen) kan endres. (f.eks. IP-adresse: 123.456.789.**)
2. Med en LAN-kabel kobler du sammen det eksterne modem og PC-en som Samsung PC Share Manager-programmet installeres på.
 - Du kan koble TV-en til en PC direkte uten å gå via en ruter.

Avanserte funksjoner



 Ingen støttede funksjoner når du kobler til PC-en gjennom nettverk:

- Funksjonene **Bakgrunnsmusikk** og **Innst. for bakgr.musikk**.
- Sortering av filer etter preferanse i mappene **Bilder**, **Musikk** og **Videoeer**.
- Knappen  (Spol bakover) eller  (Spol forover) fungerer mens en film spilles.

 Divx DRM, Multi-audio, innebygd bildetekst støttes ikke.

 Samsung PC Share Manager bør tillates av brannmurprogrammet på PC-en.

 Når du bruker **Media Play**-modus gjennom en nettverkstilkobling, kan nettverksserveren som tilbys variere i henhold til sin funksjon:

- Sorteringsmetoden kan variere.
- Scenesøkfunksjonen støttes ikke alltid.
- Det kan hende at funksjonen **Spill kontinuerlig**, som gjenopptar avspillingen av en video, ikke støttes.
 - Funksjonen **Spill kontinuerlig** støtter ikke flere brukere. (Den vil bare ha memorisert det punktet hvor den siste brukeren sluttet å spille.)
- Det er ikke sikkert  eller  fungerer, avhengig av innholdsinformasjonen.
- Hvis du opplever filhakkingsproblemer mens du spiller av en video over et trådløst nettverk, anbefaler vi at du bruker et kablet nettverk.

 Den fungerer kanskje ikke som den skal med ulisensierte multimediefiler.

 Viktig informasjon før du bruker **Media Play**

- MTP (overføringsprotokoll for media) støttes ikke.
- Filsystemet støtter FAT16, FAT32 og NTFS.
- Enkelte typer digitale kameraer med USB-tilkobling er kanskje ikke kompatible med denne TV-en.
- Media Play støtter bare USB MSC-enheter (Mass Storage Class). MSC er en lagringsklasse kun for lagring og flytting av filer. Eksempler på MSC er minnepinner, Flash-minnekortlesere og USB HDD (USB HUB støttes ikke.) Enheter skal kobles direkte til TV-ens USB-port.
- Før du kobler enheten til TV-en bør du ta sikkerhetskopi av filene for å hindre skader eller tap av data. SAMSUNG er ikke ansvarlig for skade på datafiler eller tap av data.
- Koble en USB HDD til den dediserte porten, **USB 1 (HDD)**-porten.
- Ikke koble fra USB-enheten mens den laster.
- Jo høyere bildeoppløsningen er, jo lenger tid tar det å vise det på skjermen.
- Den maksimalt støttede JPEG-oppløsningen er 15360X8640 piksler.
- For filer som ikke støttes eller som er skadet, vises meldingen "Filformatet støttes ikke".
- Hvis filene er sortert etter Enkel visning, kan opptil 1000 filer vises i hver mappe.
- MP3-filer med DRM som har blitt lastet ned fra en side som ikke er gratis, kan ikke spilles. DRM (Digital Rights Management, digital rettighetsadministrasjon) er en teknologi som støtter oppretting av innhold, distribuering og administrering av innholdet på en integrert og omfattende måte, inkludert beskyttelse av rettighetene og interessene til innholdsleverandørene, forhindring av ulovlig kopiering av innholdet samt administrering av fakturering og oppgjør.
- Hvis mer enn 2 PTP-enheter er koblet til, kan du bare bruke én om gangen.
- Hvis mer enn to MSC-enheter er koblet til, kan det hende at noen av dem ikke blir gjenkjent. Hvis en USB-enhet krever mye strøm (mer enn 500 mA eller 5 V), kan det hende at den ikke støttes.
- Hvis en varselsmelding om overstrøm vises mens du kobler til eller bruker en USB-enhet, kan det hende at enheten ikke blir gjenkjent eller ikke fungerer.
- Hvis TV-en ikke brukes i løpet av tiden som er angitt i **Autobeskyttelsestid**, vil skjermenspareren kjøre.
- Strømsparingsmodusen for noen eksterne harddisker kan frigjøres automatisk når de kobles til TV-en.
- Hvis en USB-forlengelseskabel brukes, kan det hende at USB-enheten ikke gjenkjennes eller at filene på enheten ikke blir lest.
- Hvis en USB-enhet som er koblet til TV-en, ikke gjenkjennes, listen over filer på enheten er ødelagt eller en fil på listen ikke spilles, kobler du USB-enheten til PC-en, formaterer enheten og kontrollerer tilkoblingen.
- Hvis en fil som er slettet fra PC-en fremdeles finnes når Media Play kjøres, bruker du funksjonen "Tøm papirkurv" på PC-en for å slette filen permanent.

Skjermvisning

Gå til filen du ønsket med opp/ned/venstre/høyre-knappene og trykk deretter på **ENTER** eller **▶**-knappen (Spill av). Filen spilles av.

Støtter **Vis enheter** og **Hjem** på **Media Play**-hjemmesiden.

Informasjon:
Du kan bestemme det valgte filnavnet og antall filer og side.

Delen Sorteringsliste: Viser sorteringsstandard.

Sorteringsstandard er forskjellig avhengig av innholdet.

Delen Filliste:
Du kan bekrefte filene og gruppene som er sortert etter hver kategori.

Driftsknapper
A Rød (**Bytt enhet**): Velger en tilkoblet enhet.
B Grønn (**Foretrukket**): Angir filpreferansen. (støttes ikke i Enkel visning)
C Gul (**Velg**): Velger flere filer fra fillisten. Valgte filer er merket med et symbol.
D Blå (**Sortering**): Velger sorteringslisten.
V Verktøy: Viser alternativmenyen.

Med knappene **◀** (REW) eller **▶** (FF) kan fillisten flyttes til neste eller forrige side.

Videoer

Spille video

- Trykk på **◀** eller **▶** for å velge **Videor**, og trykk deretter på **ENTER** eller **▶**-knappen i **Media Play**-menyen.
- Trykk på **◀/▶/▲/▼** for å velge ønsket fil på fillisten.
- Trykk på **ENTER** eller **▶**-knappen (Spill av).
 - Den valgte filen vises øverst med avspillingstiden.
 - Hvis videotidsinformasjon er ukjent, vises ikke avspillingstid og fremdriftslinje.
 - Under videoavspillingen kan du søke med knappene **◀** og **▶**.

I denne modusen kan du nyte filmklipp fra et spill, men du kan ikke spille selve spillet.

- Støttede undertekstformater

Navn	Filendelse	Format
MPEG-4 tidsbasert tekst	.txt	XML
SAMI	.smi	HTML
SubRip	.srt	strengbasert
SubViewer	.sub	strengbasert
Micro DVD	.sub eller .txt	strengbasert

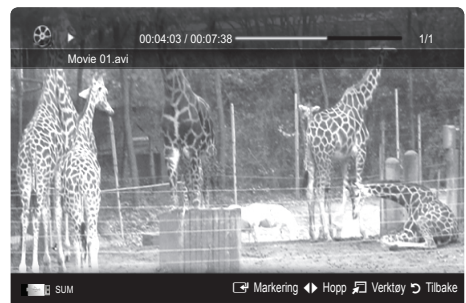

Avanserte funksjoner

- Støttede videoformater

Filendelse	Beholder	Videokodek	Opplysning	Bildehastighet (fps)	Bithastighet (Mbps)	Lydkodek
*.avi *.mkv	AVI MKV	Divx 3.11 / 4.x / 5.1 / 6.0	1920x1080	6 ~ 30	8	MP3 / AC3 / LPCM / ADPCM / DTS Core
		XviD	1920x1080	6 ~ 30	8	
		H.264 BP/MP/HP	1920x1080	6 ~ 30	25	
		MPEG4 SP / ASP	1920x1080	6 ~ 30	8	
		Motion JPEG	800x600	6 ~ 30	8	
*.asf	ASF	Divx 3.11 / 4.x / 5.1 / 6.0	1920x1080	6 ~ 30	8	MP3 / AC3 / LPCM / ADPCM / WMA
		XviD	1920x1080	6 ~ 30	8	
		H.264 BP/MP/HP	1920x1080	6 ~ 30	25	
		MPEG4 SP / ASP	1920x1080	6 ~ 30	8	
		Motion JPEG	800x600	6 ~ 30	8	
*.wmv	ASF	Window Media Video v9	1920x1080	6 ~ 30	25	WMA
*.mp4	MP4	H.264 BP/MP/HP	1920x1080	6 ~ 30	25	MP3 / ADPCM / AAC
		MPEG4 SP / ASP	1920x1080	6 ~ 30	8	
		XVID	1920x1080	6 ~ 30	8	
*.3gp	3GPP	H.264 BP/MP/HP	1920x1080	6 ~ 30	25	ADPCM / AAC / HE-AAC
		MPEG4 SP / ASP	1920x1080	6 ~ 30	8	
*.vro *.vob	VRO VOB	MPEG1	1920x1080	24 / 25 / 30	30	AC3 / MPEG / LPCM
		MPEG2	1920x1080	24 / 25 / 30	30	
*.mpg *.mpeg	PS	MPEG1	1920x1080	24 / 25 / 30	30	AC3 / MPEG / LPCM / AAC
		MPEG2	1920x1080	24 / 25 / 30	30	
		H.264	1920x1080	6 ~ 30	25	
*.ts *.tp *.trp	TS	MPEG2	1920x1080	24 / 25 / 30	30	AC3 / AAC / MP3 / DD+ / HE-AAC
		H.264	1920x1080	6 ~ 30	25	
		VC1	1920x1080	6 ~ 30	25	

Andre begrensninger

MERK



- Hvis det er problemer med innholdet i en kodek, vil ikke kodeken støttes.
- Hvis informasjonen for en beholder er feilaktig og filen har feil, vil ikke beholderen kunne spilles riktig.
- Det kan hende at lyd eller video ikke fungerer hvis innholdet har en standard bithastighet/bildehastighet over den kompatible bilde/sek som er listet opp i tabellen over.
- Hvis indekstabellen har feil, støttes ikke funksjonen Søk (Hopp).

Videokodek	Lydekoder
<ul style="list-style-type: none"> • Støtter opptil H.264, nivå 4.1 • H.264 FMO / ASO / RS, VC1 SP / MP / AP L4 og AVCHD støttes ikke. • XVID, MPEG4 SP, ASP: <ul style="list-style-type: none"> – Under 1280 x 720: 60 bilder maks – Over 1280 x 720: 30 bilder maks • GMC 2 over støttes ikke. • H.263 støttes ikke. • Bare Samsung Techwin MJPEG støttes. 	<ul style="list-style-type: none"> • Støtter opptil WMA 7, 8, 9, STD • WMA 9 PRO støtter ikke flerkanalslyd over 2 kanaler eller tapsfri lyd. • WMA-bithastighet 22050 Hz mono støttes ikke.

Spille filmfilen kontinuerlig (fortsett avspilling)

Hvis du avslutter videoavspillingsfunksjonen, kan filmen spilles av senere fra stedet der den ble stoppet.





✎ Hvis du trykker på **ENTER** -knappen (**Markering**) mens du spiller filen, kan du utforske scenen inndelt i de 5 i kapitlene som du ønsker.

1. Velg filmfilen du vil spille av kontinuerlig ved å trykke på ◀ eller ▶ for å velge den fra fillistedelen.
2. Trykk på  (Spill av) / **ENTER** -knappen.
3. Velg **Spill kontinuerlig** (fortsett avspilling) ved å trykke på den blå knappen. Filmen begynner å spille der den ble stoppet.
 - ✎ Den blå knappen er tilgjengelig når avspillingen gjenopptas.
 - ✎ Hvis funksjonen **Påmin. om kont. filmavsp.** er angitt til **På** i menyen **Innst.**, vises en melding når du fortsetter å spille en filmfil.



Musikk



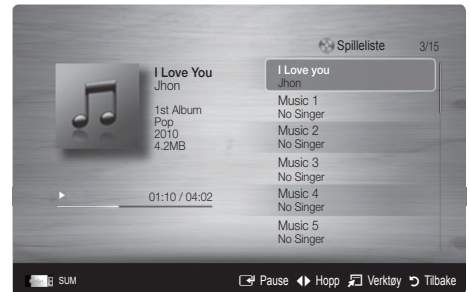

Spille musikk

1. Trykk på ◀ eller ▶ for å velge **Musikk**, og trykk deretter på **ENTER** -knappen i **Media Play**-menyen.
 2. Trykk på ◀/▶/▲/▼ for å velge ønsket fil på fillisten.
 3. Trykk på **ENTER** -knappen eller -knappen (Spill av).
 - Under avspilling av musikken kan du søke med knappene ◀ og ▶.
 -  (Spol bakover) og  (Spol fremover) fungerer ikke under avspilling.
- ✎ Viser bare filene med MP3- og PCM-filendelse. Andre filendelser vises ikke, selv om de er lagret på samme USB-enhet.
- ✎ Hvis lyden er merkelig når du spiller MP3-filer, justerer du **Equalizer** i menyen **Lyd**. (En overmodulert MP3-fil kan føre til et lydproblem.)
- ✎ Du kan opprette **Min spilleliste** ved å velge ønsket musikk i filen og spille **Min spilleliste**.



Bilder

Vise et bilde (eller en lysbildefremvisning)

1. Trykk på ◀ eller ▶ for å velge **Bilder**, og trykk deretter på **ENTER** -knappen i **Media Play**-menyen.
 2. Trykk på ◀/▶/▲/▼ for å velge ønsket fil på fillisten.
 3. Trykk på **ENTER** -knappen eller -knappen (Spill av).
 - Mens en bildeliste vises trykker du på  (Spill av) / **ENTER** -knappen på fjernkontrollen for å starte lysbildefremvisning.
 - Alle filer i fillistedelen vises i lysbildefremvisningen.
 - Under lysbildefremvisningen vises alle filer i rekkefølge etter filen som vises nå.
- ✎ Musikkfiler kan spilles av automatisk under lysbildefremvisningen hvis **Bakgrunnsmusikk** er angitt til **På**.
- ✎ **BGM-modus** kan ikke endres før BGM er ferdig lastet.



Avanserte funksjoner

Spille flere filer

Spille valgte video-/musikk-/bildefiler

1. Trykk på den gule knappen i fillisten for å velge ønsket fil.
2. Gjenta trinnet over for å velge flere filer.
 -  **MERK**
 - Merket ✓ vises til venstre for de valgte filene.
 - For å avbryte et valg trykker du på den gule knappen igjen.
 - For å velge bort alle valgte filer trykker du på **TOOLS**-knappen og velger **Avmerk alle**.
3. Trykk på **TOOLS**-knappen og velg **Spill valgt innhold**.













Spille video-/musikk-/bildefilgruppene

1. Mens en filliste vises, går du til en fil i den ønskede gruppen.
2. Trykk på **TOOLS**-knappen og velg **Spill valgt innhold**.

Ekstra funksjon for mediespilling

Sortere fillisten

Trykk på den blå knappen i fillisten for å sortere filene.

Kategori	Funksjoner	Videoer	Musikk	Bilder
 Enkel visning	Viser hele mappen. Du kan vise bildet ved å velge mappen.	✓	✓	✓
 Tittel	Sorterer og viser fillittelen sortert etter symbol/nummer/alfabetet.	✓	✓	✓
 Foretrukket	Sorterer og viser filen etter preferanse. Du kan endre filpreferansen i fillistedelen med den grønne knappen.	✓	✓	✓
 Siste dato	Sorterer og viser filer etter siste dato.	✓		✓
 Tidligste dato	Sorterer og viser filer etter tidligste dato.	✓		✓
 Artist	Sorterer musikkfilen etter artist i alfabetisk rekkefølge.		✓	
 Album	Sorterer musikkfilen etter album i alfabetisk rekkefølge.		✓	
 Sjang.	Sorterer musikkfiler etter sjanger.		✓	
 Stemming	Sorterer musikkfiler etter stemming. Du kan endre informasjon om musikkstemning.		✓	
 Månedlig	Sorterer og viser bildefiler etter måned. Sorterer bare etter måned (fra januar til desember) uavhengig av år.			✓

Alternativmeny for video-/musikk-/bildeavspilling

Under avspilling av en fil, trykker du på **TOOLS**-knappen.

Kategori	Funksjoner	Videoer	Musikk	Bilder
Tittel	Du kan flytte den andre filen direkte.	✓		
Gjenta modus	Du kan spille TV-opptaksfiler, filmfiler og musikkfiler gjentatte ganger.	✓	✓	
Bildestørrelse	Du kan justere bildestørrelsen etter preferanse.	✓		
Bildeinnstilling	Du kan justere bildeinnstillingen (s. 17, 18, 19, 20).	✓		✓
Lydinnstilling	Du kan justere lydinnstillingen (s. 20, 21, 22).	✓	✓	✓
Undertekstinnstilling	Du kan spille videofilen med undertekst. Denne funksjonen fungerer bare hvis undertekstene har samme filnavn som videofilen.	✓		
Audio	Du kan nyte video på et av de støttede språkene etter ønske. Funksjonen er bare aktivert når streamingfiler som støtter flere lydformater, spilles.	✓		
Stopp bildefremvisning / Start bildefremvisning	Du kan starte eller stoppe en bildefremvisning.			✓
Hastighet for bildefremvisning	Du kan velge hastigheten på lysbildefremvisningen mens den vises.			✓
Lysbildeeffekt	Du kan angi forskjellige lysbildeeffekter.			✓
Bakgrunnsmusikk	Du kan angi og velge bakgrunnsmusikk når du ser på en lysbildefremvisning.			✓
Zoom	Du kan zoome inn på bilder i fullskjermmodus.			✓
Roter	Du kan rotere bilder i fullskjermmodus.			✓
Hjemmebakgrunn	Du kan flytte filen til Media Play -skrivebordet.			✓
Informasjon	Du kan se detaljert informasjon om filen som spilles av.	✓	✓	✓

Innst.

Bruke Oppsett-menyen

- **Bakgrunnsinnstilling:** Velg å vise bakgrunnen du ønsker.
- **Påmin. om kont. filmavsp. (fortsett avspilling) (På / Av):** Velg for å vise hjelpemeldingen for kontinuerlig filmavspilling.
- **Hent registreringskoden for DivX® VOD:** Viser registreringskoden som er godkjent for TV-en. Hvis du kobler til DivX-nettsiden og registrerer registreringskoden med en personlig konto, kan du laste ned VOD-registreringsfilen. Hvis du spiller VOD-registreringen med mediespilling, fullføres registreringen.
 -  Du finner mer informasjon om DivX® VOD på www.DivX.com.
- **Hent deaktiveringskoden for DivX® VOD:** Når DivX® VOD ikke registreres, vises koden for registreringsdeaktivering. Hvis du utfører denne funksjonen når DivX® VOD er registrert, deaktiveres gjeldende DivX® VOD-registrering.
- **Informasjon:** Velg når du vil vise informasjon om den tilkoblede enheten.

Avanserte funksjoner

Anynet+

Hva er Anynet+? **TOOLS**

Anynet+ er en funksjon som gjør at du kan kontrollere alle tilkoblede Samsung-enheter som støtter Anynet+ med fjernkontrollen til Samsung-TV-en. Anynet+-systemet kan bare brukes med Samsung-enheter som har Anynet+-funksjonen. For å forsikre deg om at din Samsung-enhet har denne funksjonen, sjekker du om det er en Anynet+-logo på den.

Slik kobler du til hjemmekino

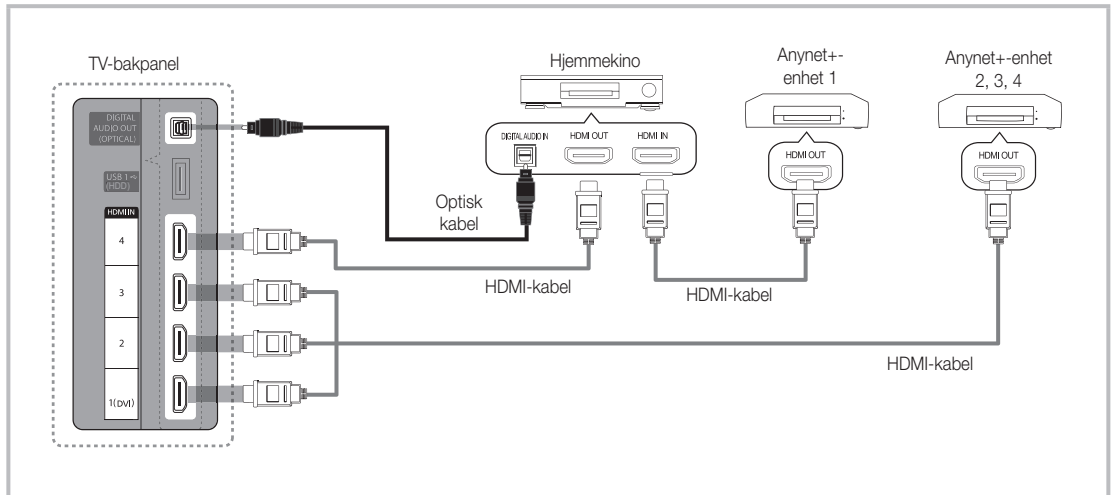

1. Koble til **HDMI IN (1 (DVI), 2, 3 eller 4)**-kontakten på TV-en og **HDMI OUT**-kontakten på tilsvarende Anynet+-enhet med en HDMI-kabel.
2. Koble sammen **HDMI IN**-kontakten til hjemmekinoanlegget og **HDMI OUT**-kontakten til den tilsvarende Anynet+-enheten med HDMI-kabelen.

MERK

- Koble til den optiske kabelen mellom **DIGITAL AUDIO OUT (OPTICAL)**-kontakten på TV-en og den digitale lydinngangen på hjemmekinoen.
- Når du følger tilkoblingen over, går det kun ut 2-kanalslyd fra den optiske kontakten. Du vil bare høre lyd fra hjemmekinoens forreste, venstre og høyre høyttalere og subwoofer. Hvis du vil høre 5.1-kanalslyd, må du koble **DIGITAL AUDIO OUT (OPTICAL)**-kontakten på DVD-spilleren eller satellittboksen (dvs. Anynet+-enhet 1 eller 2) direkte til forsterkeren eller hjemmekinoen, og ikke til TV-en.
- Bare koble til én hjemmekino.
- Du kan koble til en Anynet+-enhet med HDMI-kabelen. Det kan hende at noen HDMI-kabler ikke støtter Anynet+-funksjoner.
- Anynet+ fungerer når AV-enheten som støtter Anynet+ er i Standby- eller På-modus.
- Anynet+ støtter opptil 12 AV-enheter totalt. Merk at du kan koble til opptil 3 enheter av samme type.

Anynet+-meny

Anynet+-menyen endrer seg avhengig av type og status for Anynet+-enhetene som er koblet til TV-en.

Anynet+-meny	Beskrivelse
Vis TV	Endrer Anynet+-modus til TV-kringkastingsmodus.
Enhetsliste	Viser enhetslisten for Anynet+.
(enhetsnavn) MENU	Viser de tilkoblede enhetsmenyene. Hvis f.eks. en DVD-opptaker er koblet til, vises diskmenyen til DVD-opptakeren.
(enhetsnavn) INFO	Viser avspillingsmenyen til den tilkoblede enheten. Hvis f.eks. en DVD-opptaker er koblet til, vises avspillingsmenyen til DVD-opptakeren.
Opptak: (*opptaker)	Begynner å ta opp øyeblikkelig med opptakeren. (Dette er bare tilgjengelig for enheter som støtter opptaksfunksjonen.)
Stopp opptak: (*opptaker)	Stopper opptak.
Mottaker	Lyd spilles av gjennom mottakeren.

Hvis mer enn én opptaksenhet er koblet til, vises de som (*opptaker), og hvis bare én opptaksenhet er koblet til, vises den som (*enhetsnavn).

Stille inn Anynet+

Oppsett

Anynet+ (HDMI-CEC) (Av/På): For å bruke Anynet+-funksjonen må **Anynet+ (HDMI-CEC)** være angitt til **På**.



 Når **Anynet+ (HDMI-CEC)**-funksjonen er deaktivert, deaktiveres alle funksjoner som er relatert til Anynet+.

Automatisk avslåing (Ja / Nei): Angir at en Anynet+-enhet skal slå seg av automatisk når TV-en slås av.

 Den aktive kilden på TV-en må være angitt til TV for å bruke Anynet+-funksjonen.

 Selv om en ekstern enhet fremdeles tar opp, kan den slås av.

Veksle mellom Anynet+-enheter

- Anynet+-enheter som er koblet til TV-en listes opp.
 -  Hvis du ikke finner en enhet du ønsker, trykker du på den røde knappen for å oppdatere listen.
- Velg en enhet og trykk på **ENTER** -knappen. Du kan bytte til den valgte enheten.
 -  Bare når du angir **Anynet+ (HDMI-CEC)** til **På** i menyen **Applikasjon**, vises menyen **Enhetsliste**.
 - Det kan ta opptil 2 minutter å bytte til den valgte enheten. Du kan ikke avbryte handlingen mens bytting foregår.
 - Hvis du har valgt ekstern inngangsmodus ved å trykke på **SOURCE**-knappen, kan du ikke bruke Anynet+-funksjonen. Sørg for å bytte til en Anynet+-enhet ved å bruke **Enhetsliste**.

Avanserte funksjoner





Opptak

Du kan gjøre et opptak av et TV-program ved å bruke en Samsung-opptaker.

1. Velg **Opptak**.

-  Når det er mer enn to opptaksenheter
 - Når det er koblet til flere opptaksenheter, listes opptaksenhetene. Velg en opptaksenhet i **Enhetsliste**.
-  Når opptaksenheten ikke vises, velger du **Enhetsliste** og trykker på den røde knappen for å søke etter enheter.

2. Trykk på EXIT-knappen for å avslutte.



-  Du kan ta opp fra kilder ved å velge **Opptak**: (enhetsnavn).
-  Når du trykker på -knappen (Opptak), tar du opp det du ser på. Hvis du ser på video fra en annen enhet, tas videoen fra enheten opp.
-  Før opptak bør du kontrollere at antennekontakten er koblet riktig til opptaksenheten. For å koble en antenne riktig til en opptaksenhet ser du i opptaksenhetens brukermanual.

Lytte gjennom en mottaker

Du kan lytte til lyd gjennom en mottaker (f.eks. hjemmekino) i stedet for **TV-høytaleren**.

1. Velg **Mottaker** og angi til **På**.

2. Trykk på EXIT-knappen for å avslutte.

-  Hvis mottakeren bare støtter lyd, kan det hende at den ikke vises på enhetslisten.
-  Mottakeren fungerer når du har koblet den optiske inngangskontakten på mottakeren til **DIGITAL AUDIO OUT (OPTICAL)**-kontakten på TV-en.
-  Når mottakeren (f.eks. hjemmekino) er angitt til På, kan du høre lyd fra TV-ens optiske kontakt. Når TV-en viser et DTV-signal (luft), sender TV-en 5.1-kanalers lyd til hjemmekinoens mottaker. Når kilden er en digital komponent som en DVD og er koblet til TV-en via HDMI, høres bare 2-kanalers lyd fra hjemmekinoens mottaker.

MERK

- Du kan bare kontrollere Anynet+-enheter med TV-ens fjernkontroll, ikke knappene på TV-en.
- Det kan hende at TV-ens fjernkontroll ikke fungerer under visse forhold. I dette tilfellet velger du Anynet+-enheten på nytt.
- Anynet+-funksjonene fungerer ikke med produkter fra andre produsenter.

Feilsøking for Anynet+

Problem	Mulig løsning
Anynet+ virker ikke.	<ul style="list-style-type: none"> • Kontroller om enheten er en Anynet+-enhet. Anynet+-systemet støtter kun Anynet+-enheter. • Koble til kun én mottaker (hjemmekino). • Kontroller at Anynet+-enhetens strømledning er skikkelig tilkoblet. • Kontroller Anynet+-enhetens Video/Audio/HDMI-kabelkoblinger. • Kontroller at Anynet+ (HDMI-CEC) er angitt til På i innstillingsmenyen for Anynet+. • Kontroller at TV-ens fjernkontroll er i TV-modus. • Kontroller om det er en fjernkontroll kun til bruk med Anynet+. • Anynet+ fungerer ikke i enkelte situasjoner. (Søker etter kanaler, betjener Media Play eller Plug & Play (første oppsett), osv.) • Når du kobler til eller fjerner HDMI-kabelen, må du sørge for å søke etter enheter igjen eller starte TV-en på nytt. • Kontroller om Anynet+-funksjonen til Anynet+-enheten er på.
Jeg vil starte Anynet+.	<ul style="list-style-type: none"> • Kontroller om Anynet+-enheten er skikkelig koblet til TV-en og kontroller om Anynet+ (HDMI-CEC) er angitt til På i innstillingsmenyen for Anynet+. • Trykk på TOOLS-knappen for å vise Anynet+-menyen og velge en meny du ønsker.
Jeg vil avslutte Anynet+.	<ul style="list-style-type: none"> • Velg Vis TV i Anynet+-menyen. • Trykk på SOURCE-knappen på TV-ens fjernkontroll og velg en annen enhet enn Anynet+-enheter. • Trykk på P ▼/▲ og PRE-CH for å bytte TV-modus. (Merk at kanalknappen kun fungerer når en Anynet+-enhet med innebygd tuner ikke er koblet til.)
Meldingen "Kobler til Anynet+-enhet..." vises på skjermen.	<ul style="list-style-type: none"> • Du kan ikke bruke fjernkontrollen når du konfigurerer Anynet+ eller bytter til en visningsmodus. • Bruk fjernkontrollen når Anynet+-innstillingen eller byttingen til visningsmodus er fullført.
Anynet+-enheten spiller ikke av.	<ul style="list-style-type: none"> • Du kan ikke bruke avspillingfunksjonen når Plug & Play (første oppsett) pågår.
Den tilkoblede enheten vises ikke.	<ul style="list-style-type: none"> • Kontroller om enheten støtter Anynet+-funksjoner. • Kontroller om HDMI-kabelen er skikkelig satt inn. • Kontroller at Anynet+ (HDMI-CEC) er angitt til På i innstillingsmenyen for Anynet+. • Søk etter Anynet+-enheter igjen. • Du kan bare koble til en Anynet+-enhet med HDMI-kabelen. Det kan hende at noen HDMI-kabler ikke støtter Anynet+-funksjoner. • Hvis den avsluttes ved en uvanlig situasjon, som f.eks. frakobling av HDMI-kabelen eller strømledningen, eventuelt strømbrudd, skal du gjenta enhetsskanning.
TV-programmet kan ikke tas opp.	<ul style="list-style-type: none"> • Kontroller om antennekontakten på opptaksenheten er riktig tilkoblet.
TV-lyden kommer ikke ut gjennom mottakeren.	<ul style="list-style-type: none"> • Koble den optiske kabelen mellom TV-en og mottakeren.

Avanserte funksjoner

Internet@TV

Komme i gang med Internet@TV

@TV

INTERNET



Internet@TV gir deg nyttig og underholdende innhold og tjenester direkte fra nettet til TV-en.



MERK

- Konfigurer nettverksinnstillingene før du bruker **Internet@TV**. Du finner mer informasjon under "Nettverkstilkobling" (s. 28).
- Skrifter som ikke støttes innenfor leverandørens innhold, vil ikke vises normalt.
- Trege reaksjoner og/eller forstyrrelser kan oppstå, avhengig av nettverksforholdene.
- Engelsk støttes kanskje i programtjenesten avhengig av region.
- Denne funksjonen er ikke tilgjengelig alle steder.
- Hvis du opplever et problem ved bruk av et program, kontakter du innholdsleverandøren.
- I henhold til omstendigheter hos innholdsleverandøren oppdateres et program eller programmet selv kan avbrytes.
- Avhengig av landets bestemmelser kan noen programmer være begrenset eller ikke støttes.

Skjermvisning

TV-skjerm: Viser gjeldende kanal.

Informasjon: Viser varsler, nye programmer og reklamer som du får fra Samsung-produktintroduksjoner.

Programtjeneste: Du kan oppleve forskjellige tjenester som tilbys av Samsung.

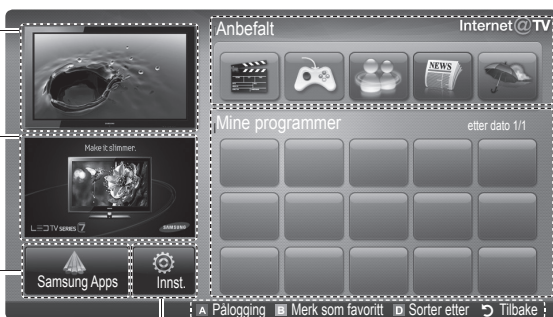

Anbefalte programmer: Viser den anbefalte tjenesten fra Samsung. Du kan ikke legge til eller slette en tjeneste på denne listen.

Nedlastede programmer: Viser de nedlastede programmene gjennom Samsung Apps.

Internet@TV-innstillinger: Rediger og konfigurer programmer og **Internet@TV**-innstillinger.

Kontroller:

- **Å Rød (Pålogging)**: Logge inn på **Internet@TV**.
- **■ Grønn (Merk som favoritt)**: Markere widgeten som en favoritt.
- **■ Blå (Sorter etter)**: Sortere programmene.
- **↶ Tilbake**: Gå tilbake til forrige meny.

Fargeknappene kan fungere forskjellig avhengig av programmet.

Kontopålogging

For et program som har flere kontoer, bruker du ◀ og ▶ til å få tilgang til de forskjellige kontoene.

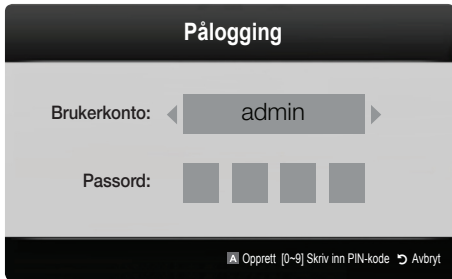

- ✎ For en bedre programopplevelse, registrerer du deg og logger deg på kontoen din.
 - ✎ Du finner instruksjoner for hvordan du oppretter en konto i **Innst.** → **Internet@TV-ID** → **Opprett**.
1. Trykk på den røde knappen på **Internet@TV**-hjemmesiden.
 2. Velg ønsket **Brukerkonto**, og trykk deretter på **ENTER** [↵]-knappen.
 - ✎ Hvis du vil opprette en konto, trykker du på den røde knappen og skjermmenyvinduet for oppretting av konto vises.
 3. Skriv inn **Passord**.
 - ✎ Når påloggingen er vellykket, vises **Brukerkonto** på skjermen.

Stille inn Internet@TV

Innst.

Opprett ID-er og konfigurér Internet@TV-innstillinger fra dette skjermbildet. Uthev innstillinger med ▲ og ▼ og trykk på **ENTER** [↵]-knappen.

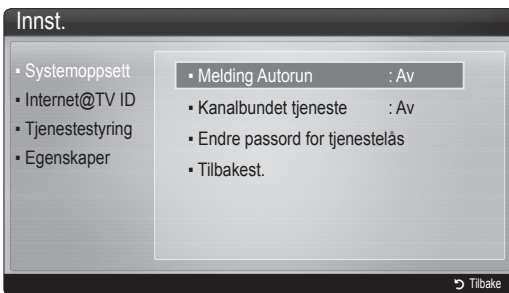

Systemoppsett

Melding Autorun (Av / På): Aktiver/deaktiver melding autokjør når du slår på TV-en.

✎ **Ticker**-programmet tilbyr nyttig informasjon om nyheter, vær og aksjemarked. **Ticker**-programmet på **Internet@TV** må lastes ned for å bruke denne funksjonen.

✎ Du må ha lastet ned **Ticker**-programmet på **Internet@TV** for å bruke denne funksjonen.

Kanalbundet tjeneste (Av / På): Noen kanaler støtter programmer som en Internett-datatjeneste slik at du får tilgang til Internett-tjenesten mens du ser på TV.

✎ Bare tilgjengelig hvis kringkasteren støtter det.

Endre passord for tjenestelås

✎ Standardpassordet er "0-0-0-0."

✎ Hvis du glemmer passordet, trykker du følgende sekvens på fjernkontrollknapper for å tilbakestille passordet til "0-0-0-0": **POWER (Av)** → **MUTE** → **8** → **2** → **4** → **POWER (På)**.

Tilbakest.: Tilbakestiller Internet@TV-innstillingene til standard fabrikkinnstillinger.

Internet@TV-ID

Du kan bruke denne menyen når du oppretter eller sletter kontoen. Du kan kontrollere kontoen inkludert innholdssidens kontoinformasjon.

✎ Kontoen er bare for internet@TV.

Opprett: Opprett en konto og koble den til ønskede tjenesteprogrammer.

✎ MERK

- Du kan lage opptil 10 kontoer.
- Maksimalt antall tegn er 8.

Styring

- **Tjenestested:** Registrer påloggingsinformasjon for tjenesteområder.
- **Endre passord:** Endre kontopassord.
- **Slett:** Slett kontoen.

- **Tjenestestyring:** Slett og lås programmer som er installert i Internet@TV.

Lås: Lås programmet.

✎ Tilgang til et låst program krever passordet.

Slett: Slett programmet.

- **Egenskaper:** Vis informasjon om Internet@TV. Bruk alternativet **Kontroller hastigheten på Internett-forbindelsen** for å teste nettverksforbindelsen.

Avanserte funksjoner

Bruke Internet@TV -tjenesten

Samsung Apps

Samsung Apps er en butikk for nedlasting av programmer som skal brukes på Samsung TV/AV-utstyr.

Brukere kan få glede av en rekke forskjellig innhold som videoer, musikk, bilder, spill, nyttig informasjon osv. med de nedlastede programmene.

Ekstra programmer vil bli tilgjengelig heretter.

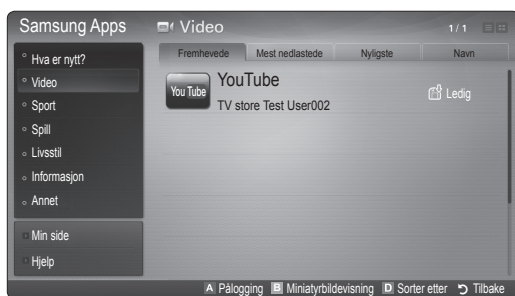

📌 Bruke fargeknappene med **Samsung Apps**.

- **A Rød (Pålogging):** Logg inn på Internett-tjenesten.
- **G Grønn (Miniatyrbildevisning):** Endre visningsmodus.
- **D Blå (Sorter etter):** Sortere widgetene etter **Fremhevede**, **Mest nedlastede**, **Nyligste** eller **Gi navn**.
- **T Tilbake:** Går tilbake til forrige meny.

Bruke Samsung Apps etter kategori

Følgende kategorier er tilgjengelige:

- **Hva er nytt?:** Viser nylig registrerte programmer.
- **Video:** Viser forskjellige videomedier som filmer, TV-serier og korte videoer.
- **Sport:** Viser forskjellige sportsmedier som kampinformasjon, bilder og korte videoer.
- **Spill:** Viser forskjellige spill som sudoku og sjakk.
- **Livsstil:** Inkluderer forskjellige livsstilmedietjenester som musikk, personlige bildestyringsverktøy og sosiale nettverk som Facebook og Twitter.
- **Informasjon:** Inkluderer forskjellige informasjonstjenester som nyheter, aksjer og vær.
- **Annet:** Inkluderer andre diverse tjenester.
- **Min side:** **Min side** gir informasjon om allerede installerte programmer på TV-en som detaljert informasjon, nedlastet innhold osv. Du kan slette eller låse programmene.
- **Hjelp:** Hvis du har spørsmål om Internet@TV, sjekker du denne delen først.

Om AllShare

AllShare kobler sammen TV-en, mobiltelefoner og andre enheter som er kompatible, gjennom et nettverk. På TV-en kan du se anrop, SMS-meldinger og planene som er angitt på mobiltelefoner. I tillegg kan du spille medieinnhold inkludert videoer, bilder og musikk som er lagret på mobiltelefonene eller de andre enhetene (som PC-en) ved å kontrollere dem på TV-en via nettverket. I tillegg kan du bruke TV-en som en skjerm for mobiltelefonen mens du søker på en nettside.

Du finner mer informasjon på www.samsung.com eller ved å kontakte Samsungs kundesenter. Mobilenheter kan trenge ekstra programvareinstallasjon. For mer informasjon ser du i hver enhetens brukerveiledning.

Konfigurere AllShare

Oppsett

- **Melding (På / Av):** Aktiverer eller deaktiverer meldingsfunksjonen (for anrop, SMS-meldinger og planer som er angitt på mobiltelefoner).
- **Media (På / Av):** Aktiverer eller deaktiverer mediefunksjonen. Når mediefunksjonen er på, spiller den videoer og musikk og viser bilder fra en mobiltelefon eller annen enhet som støtter **AllShare**.
- **ScreenShare (På / Av):** Aktiverer eller deaktiverer ScreenShare-funksjonen for bruk av mobiltelefonen som en fjernkontroll.
- **TV-navn:** Angir TV-navnet så du kan finne den enkelt på en mobilenhet.
 - ☞ Hvis du velger **Brukerinndt.**, kan du skrive på TV-en med tastatur på skjermen.

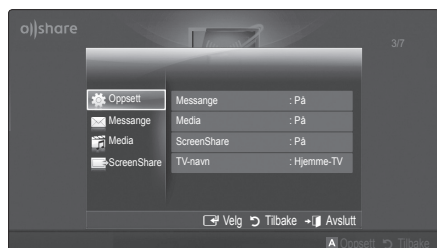

Melding / Media / ScreenShare

Viser en liste over mobiltelefoner eller tilkoblede enheter som har blitt konfigurert med denne TV-en for bruk av funksjonene **Melding**, **Media** eller **ScreenShare**.

☞ **Media**-funksjonen er tilgjengelig i alle mobilenheter som støtter **AllShare**.

■ **Tillatt / Nektet:** Tillater/blokkerer mobiltelefonen.

■ **Slett:** Sletter mobiltelefonen fra listen.

☞ Denne funksjonen sletter bare navnet på mobiltelefonen fra listen. Hvis den slettede mobilenheten slås på eller prøver å koble til TV-en, kan den vises på listen igjen.

Bruke funksjonen Melding

Ved hjelp av denne funksjonen kan du se anrop, SMS-meldinger og planer som er angitt på mobiltelefon gjennom alarmvinduet mens du ser på TV.

☞ MERK

- Hvis du vil deaktivere alarmvinduet, angir du **Melding** til **Av** i **Oppsett** under **AllShare**.
- Hvis **OK** velges, eller hvis **OK** ikke velges etter at meldingen vises tre ganger, vil meldingen bli slettet. Meldingen blir ikke slettet fra mobiltelefonen.
- Alarmvinduet kan vises mens du bruker enkelte programmer som **Media Play** osv. For å vise innholdet i en melding, går du til TV-visningsmodus.
- Når en melding fra en ukjent mobiltelefon vises, velger du mobiltelefonen på meldingsmenyen i **AllShare** og velger **Nektet** for å blokkere telefonen.

Message View

Hvis det kommer en ny SMS-melding mens du ser på TV, vises alarmvinduet. Hvis du klikker på OK-knappen, vises innholdet i meldingen.

☞ Du kan konfigurere visningsinnstillingene for SMS-meldinger på mobiltelefonene dine. Prosedyrene finner du i mobiltelefonens brukerhåndbok.

☞ Noen typer tegn kan vises som tomme eller feil tegn.

Avanserte funksjoner

Anropsalarm

Hvis du mottar et anrop mens du ser på TV, vises alarmvinduet.

Planalarm

Mens du ser på TV, vises alarmvinduet med den registrerte hendelsen.

- 📎 Du kan konfigurere visningsinnstillinger for planinnhold på mobiltelefonene dine. Prosedyrene finner du i mobiltelefonens brukerhåndbok.
- 📎 Noen spesialtegn kan vises som tomme eller feil tegn.

Bruke mediefunksjonen

Det vises et alarmvindu som informerer brukeren om at medieinnholdet (videoer, bilder, musikk) som er sendt fra mobiltelefonen, vises på TV-en. Innholdet spilles av automatisk 3 sekunder etter at alarmvinduet vises. Hvis du trykker på **RETURN**- eller **EXIT**-knappen når alarmvinduet vises, spilles ikke medieinnhold.

📎 MERK

- Hvis mediefunksjonen utføres for første gang, vises varselsvinduene. Trykk på **ENTER** -knappen for å velge **Tillat**, og deretter kan du bruke mediefunksjonen på enheten.

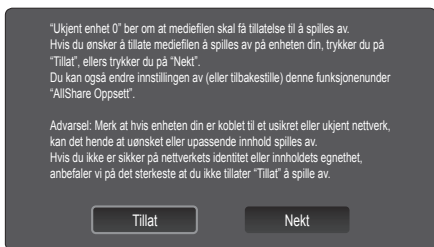

- For å slå av overføringen av medieinnhold fra mobiltelefonen, angir du **Media** til **Av** i oppsettet for **AllShare**.
- Det kan hende at innholdet ikke kan spilles av på TV-en avhengig av oppløsningen og formatet.
- Det kan hende at knappene **ENTER**  og **◀ / ▶** ikke fungerer, avhengig av typen medieinnhold.
- Ved hjelp av mobilenheten kan du kontrollere medieavspilling. For mer informasjon ser du i hver mobiltelefons brukerveiledning.
- Når du vil spille medieinnhold fra PC-en, velger du PC-ikonet på hovedskjermen i **AllShare**. Deretter endres TV-ens **Media Play**-meny automatisk. Du finner mer informasjon under "Media Play" (s. 35).

Bruke ScreenShare-funksjonen

ScreenShare viser samme nettside som på mobilen. Med ScreenShare kan du åpne det forskjellige innholdet som er lagret på en mobiltelefon. For eksempel viser bildet nedenfor en tilgangsside for innhold fra en mobiltelefon. Du kan lese mobiltelefonens forskjellige filer og vise telefonboken og kalenderen på TV-en. I telefonbok kan du også foreta et anrop til en annen person eller sende til SMS.

📎 MERK

- På Samsung-mobiler må ScreenShare være installert og støtteprogrammet må utføres; deretter kan du bruke ScreenShare-funksjonen.
- Tilgjengelige knapper på fjernkontrollen kan variere for hver side.
- Doc Viewer** kan lese filer i doc-format, men kan ikke endre dem.
- Skjermvisningen kan variere avhengig av den tilkoblede enheten.



Bruke Samsung-telefonen til enkelt å kontrollere TV-en

Før du kan bruke denne funksjonen må du koble til en Samsung-mobiltelefon som støtter ScreenShare-funksjoner. Når du styrer TV-en med mobiltelefonen, støttes bare knappene **POWER**, **-** , **+** , **P**    og **MUTE**.

- 📎 Selv om du fortsetter å trykke ned på en kontrollknapp (kanal eller volum) på mobiltelefonen, vil verdien bare gå opp eller ned med en enhet.

Tekst-TV-funksjon for analog kanal

Indekssiden i tekst-TV-tjenesten inneholder informasjon om bruk av tjenesten. For at tekst-TV-informasjon skal vises korrekt, må mottaket av kanalen være stabilt. Ellers kan det være at informasjon mangler eller at enkelte sider ikke vises.

 Du kan endre tekst-TV-side direkte ved å trykke på nummertastene på fjernkontrollen.

- 1  (Tekst-TV på/blandet): Aktiverer tekst-TV-modus for gjeldende kanal. Trykk to ganger for å overlapp tekst-TV-bildet oppå det vanlige TV-bildet.
- 2  (lagre): Lagrer tekst-TV-sidene.
- 3  (størrelse): Viser tekst-TV på øvre halvdel av skjermen i dobbel størrelse. For å flytte teksten til nederste halvdel av skjermen trykker du en gang til. For vanlig visning trykker du en gang til.
- 4  (hold): Holder bildet på gjeldende sidet i tilfelle det er flere sekundære sider som følger automatisk. Trykk igjen for å oppheve.
- 5 Fargeknapper (rød, grønn, gul, blå): Hvis FASTEXT-systemet brukes av kringkastingsselskapet, er de forskjellige emnene på en tekst-TV-side fargekodet og kan velges ved å trykke på de fargede tastene. Trykk på fargen som tilsvarer emnet du ønsker. En ny fargekodet side vises. Elementer kan velges på samme måte. Hvis du vil vise forrige eller neste side, trykker du på tasten med tilsvarende farge.
- 6  (modus): Velg tekst-TV-modus (LISTE / FLOF). Hvis du trykker på denne i LISTE-modus, byttes modusen til listelagringsmodus. I listelagringsmodus kan du lagre en tekst-TV-side på en liste med knappen  (lagre).
- 7  (underside): Viser den tilgjengelige undersiden.

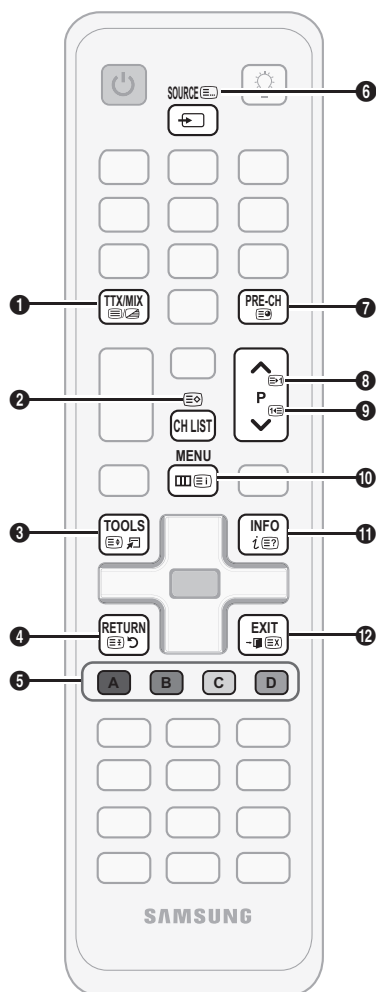

- 8  (side opp): Viser neste tekst-TV-side.
- 9  (side ned): Viser forrige tekst-TV-side.
- 10  (indeks): Vis indekssiden (innholdsfortegnelsen) når du bruker tekst-TV.
- 11  (vis): Viser skjult tekst (for eksempel svar på spørrekonkurranser). Trykk en gang til for å vise skjermbildet normalt.
- 12  (avbryt): Forminsker tekst-TV-visningen så den overlapper det gjeldende TV-bildet.

Typisk tekst-TV-side

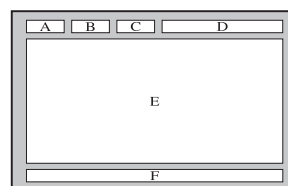

Del	Innhold
A	Valgt sidenummer.
B	Sendestasjonsidentitet.
C	Gjeldende sidenummer eller søkestatus.
D	Dato og klokkeslett.
E	Tekst.
F	Statusinformasjon. FASTEXT-informasjon.

Annen informasjon

Montere kablene

Stativtype

Legg kablene i kabelfestet slik at de ikke er synlige gjennom det gjennomsiktige stativet.

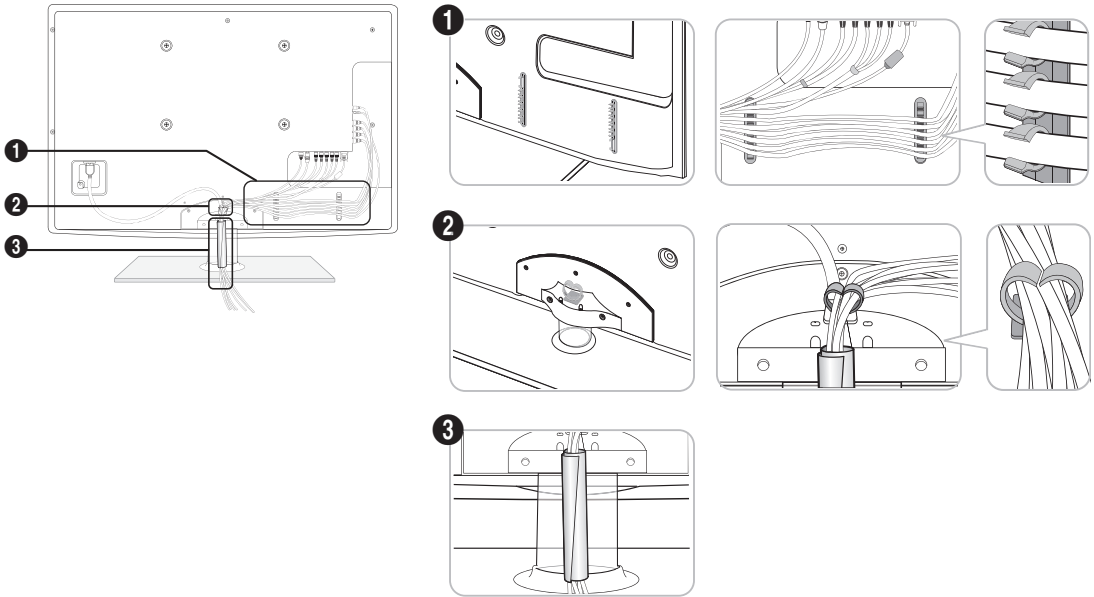

Veggfestetype

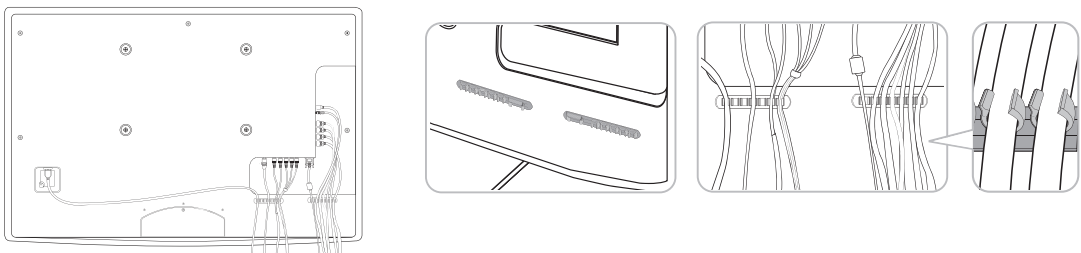

 Ikke trekk for hardt i kablene når du legger dem. Dette kan føre til skade på kontaktene på produktet.

Montere veggfestet

Montere blankebraketten

Når du monterer TV-en på en vegg, fester du blankebraketten som vist.

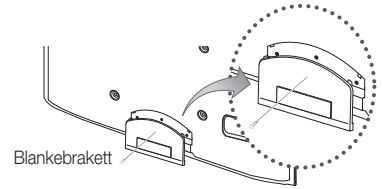

Feste strømledning

År du monterer TV-en på en vegg, fester du strømledningen som vist.

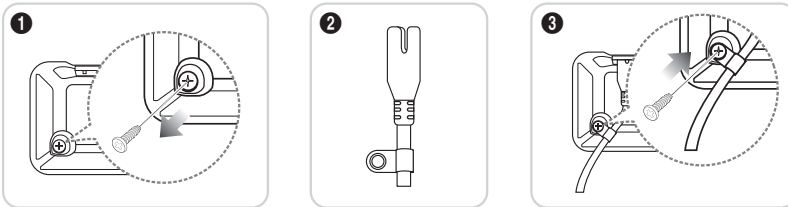

1. Fjern skruen som vist på bildet over.
2. Fest strømledningsklemmen til strømledningen.
3. Fest strømledningsklemmen til TV-en ved hjelp av skruen du fjernet, som vist.

Forberedelser før montering av veggfestet

Tilfelle A. Installere SAMSUNG-veggfeste

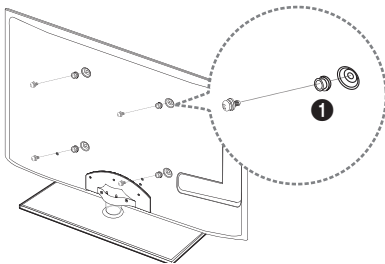

Tilfelle B. Installere veggfeste fra annet firma

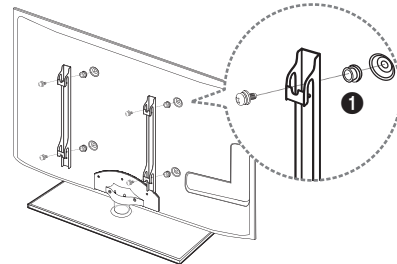

Hvis du vil installere et veggfeste, bruker du holderringen ❶.

Montere veggfestesettet

Med veggfestesettet (selges separat) kan du montere TV-en på veggen.

Du finner detaljert informasjon om montering av veggfestet i monteringsanvisningen for veggfestet. Kontakt en tekniker for å få hjelp til montering av veggbraketten.

Samsung Electronics er ikke ansvarlig for skader som måtte oppstå på produktet, eller personskafer, som følge av at du selv installerer TV-en.

Annen informasjon

Spesifikasjoner for veggfeste sett (VESA)

 Veggfeste settet medfølger ikke, men selges separat.

Monter veggfestet på en solid vegg vinkelrett med gulvet. Ta kontakt med nærmeste forhandler hvis du skal montere festet i andre byggmaterialer. Hvis den monteres på et tak eller en skjev vegg, kan den falle og føre til alvorlige personskader.

MERK

- Standard dimensjoner for veggfeste sett vises i tabellen nedenfor.
- Ved innkjøp av veggfeste settet medfølger en detaljert monteringsanvisning og alle nødvendige deler.
- Ikke bruk skruer som ikke samsvarer med VESA-standarden for skruespesifikasjoner.
- Ikke bruk skruer som er lengre enn standarddimensjonen eller ikke samsvarer med VESA-standarden for skruespesifikasjoner. Skruer som er for lange kan føre til skader på innsiden av TV-en.
- For veggfester som ikke samsvarer med VESA-standarden for skruespesifikasjoner, kan lengden på skruene variere avhengig av spesifikasjonene for veggfestet.
- Ikke stram skruene for mye, da dette kan skade produktet eller føre til at det faller og skader personer. Samsung er ikke ansvarlig for denne typen ulykker.
- Samsung er ikke ansvarlig for produktskader eller personskader som oppstår som en følge av bruk av et ikke-VESA- eller ikkespesifisert veggfeste eller at forbrukeren ikke følger instruksjonene for produktinstallasjon.
- Ikke monter TV-en i mer enn 15 graders helling.

Produktfamilie	tommer	VESA-spes. (A * B)	Standardskrue	Mengde
LED-TV [Ultratynn]	19~22	75 X 75	M4	4
	23~29	200 X 100	M8	
	32~37	200 X 200		
	40~55	400 X 400		
	56~65	600 X 400		

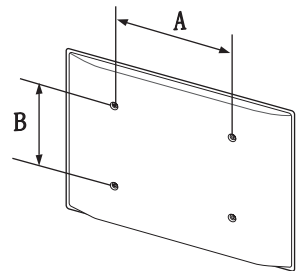

Ikke installer veggmonteringssettet mens TV-en din står på. Det kan føre til personskade på grunn av elektrisk støt.

Antityverilås fra Kensington

Kensington-låsen leveres ikke av Samsung. Den er en innretning som brukes til å feste TV-en fysisk når den er plassert på et offentlig sted. Utseende og låsemetode kan variere fra illustrasjonen avhengig av produsent. Se i veiledningen som følger med Kensington-låsen for ekstra informasjon om riktig bruk.

 Finn et "K"-ikon på baksiden av TV-en. Du finner et Kensington-spor ved siden av "K"-ikonet.

1. Sett låseinretningen i Kensington-sporet **1** på LED TV-en, og skru i retningen **2** som vist.
2. Koble til Kensington-låsekabelen **3**.
3. Fest Kensington-låsen til et skrivebord eller annen tung stasjonær gjenstand.

 Låseinretningen må kjøpes separat.

 Plasseringen av Kensington-sporet kan variere, avhengig av TV-modellen.

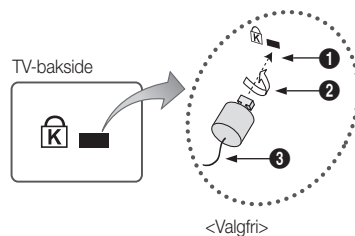

Feste TV-en til vegg



Forsiktig: Hvis du drar i, dytter på eller klatrer på TV-en, kan den falle. Pass særlig på at ikke barn henger over eller destabiliserer TV-en. Dette kan gjøre at TV-en tipper over og fører til alvorlige skader eller død. Følg alle sikkerhetsforanstaltninger i det medfølgende sikkerhetsarket. For ytterligere stabilitet og sikkerhet installerer du antifallenheten som følger:

Slik hindrer du TV-en i å falle

1. Sett skruene i klemmene og fest dem skikkelig til veggen. Kontroller at skruene har blitt skikkelig festet i veggen.

 Det kan hende du trenger ekstramateriell, som et anker, avhengig av veggtypen.

 Siden de nødvendige skruene, klemmene og strengen ikke følger med, må du kjøpe disse i tillegg.

2. Fjern skruene fra midten bak på TV-en, fest skruene i klemmene og fest deretter skruene på TV-en igjen.

 Det kan hende at det ikke følger skruer med produktet. Hvis dette er tilfellet, kjøper du skruene etter følgende spesifikasjoner:

 Skruespesifikasjoner

- For 19 ~ 22 tommer: M4
- For 23 ~ 65 tommer: M8

3. Sett sammen klemmene som er festet på TV-en og klemmene som er festet i veggen, med en sterk streng og knyt deretter strengen stramt.

 **MERK**

- Installer TV-en nær veggen slik at den ikke faller bakover.
- Det er trygt å feste strengen slik at klemmene som er festet i veggen, er i lik høyde som eller lavere enn klemmene som er festet på TV-en.
- Fjern strengen før du flytter TV-en.

4. Kontroller at alle tilkoblinger er skikkelig sikret. Kontroller tilkoblinger periodevis for tegn på slitasje eller feil. Hvis du er i tvil om sikkerheten til dine tilkoblinger, kontakter du en profesjonell installatør.

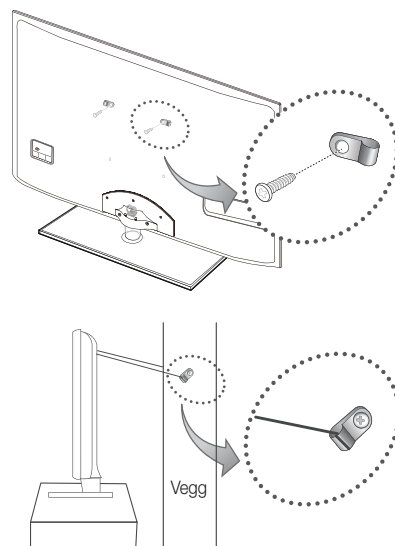

Annen informasjon

Feilsøking

Bruk denne listen dersom du har spørsmål om TV-en. Hvis ingen av disse feilsøkingstipsene hjelper, går du til "www.samsung.com," og klikker deretter på Kundesupport eller kontakter callsenteret som er listet opp på baksiden av denne veiledningen.

Problemer	Løsninger og forklaringer
Bildekvalitet	Begynn med å utføre en Bildetest for å kontrollere om TV-en viser testbildet på riktig måte. (gå til MENU - Kundesupport - Egendiagnose - Bildetest) (s. 26) Hvis testbildet vises korrekt, kan det dårlige bildet skyldes kilden eller signalet.
TV-bildet ser ikke like bra ut som i butikken.	<ul style="list-style-type: none">Hvis du har en analog kabel/digitalboks, oppgraderer du til en digital digitalboks. Bruk HDMI- eller Komponent-kabler til å levere HD-bildekvalitet (high definition).Kabel-/satellittabonnement: Prøv HD-stasjoner fra kanaloppsettet.Antennetilkobling: Prøv HD-stasjoner etter at du har kjørt autoprogram.  Mange HD-kanaler er oppgradert fra SD-innhold (Standard Definition).Juster videooppløsningen for kabelboksen/digitalboksen til 1080i eller 720p.Kontroller at du ser på TV-en i den minste anbefalte avstanden basert på størrelsen og definisjonen for signalet.
Forvrengt bilde: feil med store blokker, små blokker, prikker, synlige piksler	<ul style="list-style-type: none">Komprimering av videoinnhold kan forårsake bildeforvrengninger, spesielt på hurtig bildevisning, for eksempel sport og actionfilmer.Lavt signalnivå eller dårlig kvalitet kan føre til bildeforvrenging. Dette problemet skyldes ikke TV-en.
Fargen er feil eller mangler.	<ul style="list-style-type: none">Hvis du bruker en komponenttilkobling, må du kontrollere at komponentkablene er koblet til riktige kontakter. Feil eller løse tilkoblinger kan føre til fargeproblemer eller en tom skjerm.
Det er dårlig farge eller lysstyrke.	<ul style="list-style-type: none">Juster alternativene for Bilde i TV-menyen. (gå til modusen Bilde / Farge / Lysstyrke / Skarphet) (s. 17)Juster alternativet Energisparing i TV-menyen. (gå til MENU - Bilde - Økoløsning - Energisparing) (s. 17)Prøv å stille tilbake bildet for å vise standard bildeinnstillinger. (gå til MENU - Bilde - Tilbakestill bilde) (s. 20)
Det er en prikkete linje på kanten av skjermen.	<ul style="list-style-type: none">Dersom bildestørrelsen er satt til Skjermtilpasning, kan du endre den til 16:9. (s. 19)Endre oppløsningen for kabel-/digitalboks.
Bildet er svart/hvitt.	<ul style="list-style-type: none">Hvis du bruker en AV-komposittingang, kobler du videokabelen (gul) til den grønne kontakten til komponenttingang 1 på TV-en.
Når du endrer kanaler, fryser bildet eller blir forvrengt eller forsinket.	<ul style="list-style-type: none">Hvis du er tilkoblet via en kabelboks, kan du prøve å tilbake stille den. Koble til strømledningen igjen og vent til kabelboksen starter på nytt. Det kan ta opp til 20 minutter.Still kabelboksens utgangsopløsning til 1080i eller 720p.
Lydkvalitet	Først bør du utføre Lydtest for å kontrollere at TV-ens lyd fungerer korrekt. (gå til MENU - Kundesupport - Egendiagnose - Lydtest) (s. 28) Hvis lyden er OK, skyldes kanskje lydproblemet kilden eller signalet.
Det er ingen lyd eller lyden er for lav på maksimalt volum.	<ul style="list-style-type: none">Kontroller volumet til den eksterne enheten som er koblet til TV-en.
Bildet er bra, men det er ingen lyd.	<ul style="list-style-type: none">Still inn alternativet Velg høyttaler til TV-høyttaler i lydmenyen. (s. 21)Hvis du bruker en ekstern enhet, må du kontrollere at lydledningene er koblet til riktige lydinngangskontakter på TV-en.Hvis du bruker en ekstern enhet, kontrollerer du enhetens lydutgangsalternativ (det kan f.eks. hende at du må endre kabelboksens lydalternativ til HDMI når du har en HDMI koblet til TV-en).Hvis du bruker en DVI-til-HDMI-kabel, må du bruke en separat lydledning.Hvis TV-en har en hodetelefonkontakt, må du kontrollere at ingenting er koblet til den.
Høyttalerne lager for mye støy.	<ul style="list-style-type: none">Kontroller kabeltilkoblingene. Sørg for at det ikke er koblet til en videokabel i en lydinngang.For antenne- eller kabeltilkoblinger kontrollerer du signalstyrken. Et lavt signalnivå kan forårsake lydforvrengninger.

Problemer	Løsninger og forklaringer
Mangler bilde og video	
TV-en slår seg ikke på.	<ul style="list-style-type: none"> • Sørg for at strømkabelen er satt ordentlig inn i stikkontakten og TV-en. • Sørg for at stikkontakten virker. • Prøv å trykke på POWER-knappen på TV-en for å kontrollere at problemet ikke er fjernkontrollen. Hvis TV-en slår seg på, ser du under "Fjernkontrollen fungerer ikke" nedenfor.
TV-en slår seg av automatisk.	<ul style="list-style-type: none"> • Kontroller at Deaktiver.timer er angitt til Av i menyen Oppsett. (s. 22) • Hvis PC-en er tilkoblet TV-en, må du kontrollere PC-ens strøminnstillinger. • Sørg for at strømkabelen er satt ordentlig inn i stikkontakten og TV-en. • Når du ser på TV fra en antenne- eller kabeltilkobling, slår TV-en seg av etter 10 ~ 15 minutter hvis det ikke er noe signal.
Det er ikke noe bilde/video.	<ul style="list-style-type: none"> • Kontroller kabeltilkoblingene (ta alle kablene som er koblet til TV-en og eksterne enheter ut, og sett dem inn igjen). • Kontroller at videoutgangssignalet til de eksterne enhetene (kabel-/digitalboks, DVD, Blu-ray osv.), samsvarer med tilkoblingene til TV-inngangen. Hvis for eksempel en ekstern enhets utgang er HDMI, bør den kobles til en HDMI-inngang på TV-en. • Sørg for at de tilkoblede enhetene er slått på. • Sørg for å velge riktig TV-kilde ved å trykke på SOURCE-knappen på TV-ens fjernkontroll.
RF-tilkobling (kabel/antenne)	
TV-en mottar ikke alle kanaler.	<ul style="list-style-type: none"> • Kontroller at antennekabelen er riktig tilkoblet. • Prøv Plug & Play (første oppsett) for å legge tilgjengelige kanaler til i listen. Gå til MENU - Oppsett - Plug & Play (første oppsett) og vent på at alle tilgjengelige kanaler lagres (s. 7). • Kontroller at antennen er riktig posisjonert.
Forvrengt bilde: feil med store blokker, små blokker, prikker, synlige piksler	<ul style="list-style-type: none"> • Komprimering av videoinnhold kan forårsake bildeforvrengninger, spesielt på hurtig bildevisning, for eksempel sport og actionfilmer. • Et lavt signal kan føre til bildeforvrengning. Dette problemet skyldes ikke TV-en.
PC-tilkobling	
Meldingen "Modus støttes ikke" vises.	<ul style="list-style-type: none"> • Konfigurer oppløsningen og frekvensen til signalet fra PC-en slik at det samsvarer med oppløsningene som støttes av TV-en. (s. 27)
"PC" vises alltid på kildelisten, selv om det ikke er koblet til en PC.	<ul style="list-style-type: none"> • Dette er vanlig; "PC" vises alltid på kildelisten, uavhengig av om PC-en er tilkoblet.
Videoen er OK, men det er ingen lyd.	<ul style="list-style-type: none"> • Hvis du bruker en HDMI-tilkobling, kontrollerer du lydutgangsinstillingen på PC-en.
Nettverkstilkobling (avhenger av modell)	
Den trådløse nettverksforbindelsen svikter.	<ul style="list-style-type: none"> • Samsungs trådløse USB-dongle er nødvendig for å kunne bruke et trådløst nettverk. • Kontroller at Nettverkstilkobling er angitt til Trådløst (s. 30). • Kontroller at TV-en er koblet til en trådløs IP-deler (ruter).

Annen informasjon

Problemer	Løsninger og forklaringer
Annet	
Bildet vises ikke i fullskjerm.	<ul style="list-style-type: none"> • HD-kanaler har svarte linjer på begge sider av skjermen når oppskalert SD-innhold (4:3) vises. • Det vises svarte felter øverst og nederst på filmer som er produsert i andre størrelsesforhold enn TV-en. • Juster alternativene for bildestørrelse på den eksterne enheten eller TV-en til fullskjerm.
Fjernkontrollen fungerer ikke.	<ul style="list-style-type: none"> • Bytt ut fjernkontrollens batterier med riktig polaritet (+/-) i riktig retning. • Rens sensorens overføringsvindu på fjernkontrollen. • Stå 150–180 cm fra TV-en og rett fjernkontrollen direkte mot den.
Kabel-/digitalboksens fjernkontroll slår ikke TV-en på eller av eller justerer volumet.	<ul style="list-style-type: none"> • Programmer kabel-/dialogboksens fjernkontroll slik at du kan betjene TV-en med den. Se kabel-/digitalboksens brukerhåndbok for informasjon om SAMSUNG TV-kode.
Meldingen "Modus støttes ikke" vises.	<ul style="list-style-type: none"> • Kontroller hvilken oppløsning som støttes for TV-en, og justerer oppløsningen til signalet fra den eksterne enheten slik at det samsvarer. Se oppløsningsinnstillinger på side 27 i denne veiledningen.
Det kommer en plastikkluft fra TV-en.	<ul style="list-style-type: none"> • Denne lukten er normal, og vil med tiden forsvinne.
TV-ens Signalinformasjon er ikke tilgjengelig i menyen Selvdiaagnostest.	<ul style="list-style-type: none"> • Denne funksjonen er bare tilgjengelig med digitale kanaler fra en antennetilkobling (RF/Coax). (s. 26)
TV-en vipper mot en side.	<ul style="list-style-type: none"> • Fjern stativsockelen fra TV-en og sett den sammen igjen.
Det er problemer ved montering av stativsockelen.	<ul style="list-style-type: none"> • Sørg for at TV-en er plassert på en jevn overflate. Det er nødvendig å bruke en magnetisk skrutrekker hvis du ikke klarer å fjerne skruene fra TV-en.
Kanalmenyen er grå (utilgjengelig)	<ul style="list-style-type: none"> • Menyen Kanal er bare tilgjengelig hvis du har valgt en TV-kilde.
Innstillingene går tapt etter 30 minutter, eller hver gang TV-en slås av.	<ul style="list-style-type: none"> • Hvis TV-en er i modusen Butikkdemo, stilles lyd- og bildeinnstillingene tilbake hvert 30. minutt. Endre innstillingene fra modusen Butikkdemo til Hjemmebruk i prosedyren Plug & Play (første oppsett). Trykk på SOURCE-knappen for å velge TV-modus og gå til MENU → Oppsett → Plug & Play (første oppsett) → ENTER (s. 7).
Du har periodevis tap av lyd eller bilde.	<ul style="list-style-type: none"> • Kontroller kabeltilkoblingene og koble dem til på nytt. • Ta av lyd eller bilde kan forårsakes av bruk av for stive eller tykke kabler. Sørg for at kablene er fleksible nok for bruk over lengre tid. Hvis du monterer TV-en på veggen, anbefaler vi at du bruker kabler med 90-graders forbindere.
Du ser små partikler når du ser nøye på kanten til TV-ens ramme.	<ul style="list-style-type: none"> • Dette er en del av produktets design og er ikke en feil.
PIP -menyen er ikke tilgjengelig.	<ul style="list-style-type: none"> • PIP-funksjonen er bare tilgjengelig hvis kilden er HDMI, PC eller Komponent (s. 25).
Meldingen "Kryptert signal" eller "Svakt signal/Intet signal" vises.	<ul style="list-style-type: none"> • Hvis du bruker et CAM CARD (CI/CI+), kontrollerer du at det er installert i common interface-sporet. • Hvis det fremdeles er et problem, drar du CAM CARD ut av TV-en og setter det inn i sporet igjen.
Du slo av TV-en for 45 minutter siden og slo den på igjen.	<ul style="list-style-type: none"> • Dette er normalt. TV-en bruker selv OTA-funksjonen (Over The Aerial) for å oppgradere fastvare som er lastet ned mens du ser på TV.
Det er gjentakende bilde-/lydproblemer.	<ul style="list-style-type: none"> • Kontroller og endre signal/kilde.
Det kan oppstå en reaksjon mellom gummiputene på stativsockelen og toppdekoren på noen møbler.	<ul style="list-style-type: none"> • For å hindre dette, bruker du filtputer på TV-ens overflater som kommer i direkte kontakt med møbler.

 Dette TFT LED-panelet bruker et panel som består av delpiksler som krever avansert teknologi for å produseres. Det kan imidlertid være noen lyse eller mørke piksler på skjermen. Disse pikslene har ingen innvirkning på produktets ytelse.

Lisens



TheaterSound, SRS and the  symbol are trademarks of SRS Labs, Inc. TheaterSound technology is incorporated under licence from SRS Lab, Inc.



Produsert på lisens fra Dolby Laboratories. Dolby og symbolet med den doble D-en er varemerker tilhørende Dolby Laboratories.



Manufactured under licence under U.S. Patent #'s: 5,451,942; 5,956,674; 5,974,380; 5,978,762; 6,487,535 & other U.S. and worldwide patents issued & pending. DTS and the Symbol are registered trademarks. & DTS 2.0+ Digital Out and the DTS logos are trademarks of DTS, Inc. Product Includes software. © DTS, Inc. All Rights Reserved.



DivX Certified to play DivX video up to HD 1080p, including premium content.

ABOUT DIVX VIDEO: DivX® is a digital video format created by DivX, Inc. This is an official DivX Certified device that plays DivX video. Visit www.divx.com for more information and software tools to convert your files into DivX video.

ABOUT DIVX VIDEO-ON-DEMAND: This DivX Certified® device must be registered in order to play DivX Video-on-Demand (VOD) content.

To generate the registration code, locate the DivX VOD section in the device setup menu.

Go to vod.divx.com with this code to complete the registration process and learn more about DivX VOD. Pat. 7,295,673; 7,460,688; 7,519,274

Annen informasjon

Spesifikasjoner

Panel naturlig	1920 x 1080 @ 60 Hz	
Miljøhensyn Driftstemperatur Luftfuktighet ved drift Lagringstemperatur Luftfuktighet ved lagring	10°C til 40°C (50°F til 104°F) 10% til 80%, ikke-kondenserende -20°C til 45°C (-4°F til 113°F) 5 % til 95 %, ikke-kondenserende	
TV-system	Analog: B/G, D/K, L, I (avhengig av ditt valg av land) Digital: DVB-T/DVB-C	
Farge-/videosystem	Analog: PAL, SECAM, NTSC-4.43, NTSC-3.58, PAL60 Digital: MPEG-2 MP@ML, MPEG-4, H.264/AVC MP@L3, MP@L4.0, HP@L4.0	
Lydssystem	BG. OK NICAM. MPEGI	
HDMI IN 1 ~ 4	Video: 1080 24p, 1080p, 1080i, 720p, 576p, 576i, 480p, 480i Lyd: 2-kanals lineær PCM 32/44.1/48 kHz, 16/20/24 bit. Analog lydinnang (bare HDMI IN1) PC-inngang (bare HDMI IN1)	
Dreibar sokkel (Venstre / Høyre)	-20° ~ 20°	
Modellnavn	UE32C6705 UE32C6715 UE32C6735 UE32C6745	UE37C6705 UE37C6715 UE37C6735 UE37C6745
Skjermstørrelse (Diagonal)	32 tommer	37 tommer
Lyd (Utsignal)	10W x 2	
Dimensjoner (BxDxH) Hoveddel Med stativ	771 X 29,9 X 480 mm 771 X 240 X 543 mm	894 X 29,9 X 550 mm 894 X 255 X 614 mm
Vekt Uten stativ Med stativ	8,3 kg 11,1 kg	10,8 kg 14,4 kg

Modellnavn	UE40C6705 UE40C6715 UE40C6735 UE40C6745	UE46C6705 UE46C6715 UE46C6735 UE46C6745	UE55C6705 UE55C6715 UE55C6735 UE55C6745
Skjermstørrelse (Diagonal)	40 tommer	46 tommer	55 tommer
Lyd (Utsignal)	10W x 2		15W x 2
Dimensjoner (BxDxH) Hoveddel Med stativ	958 X 29,9 X 585 mm 958 X 255 X 649 mm	1093 X 29,9 X 660 mm 1093 X 275 X 723 mm	1284 X 29,9 X 768 mm 1284 X 305 X 833 mm
Vekt Uten stativ Med stativ	12,3 kg 15,9 kg	16 kg 20 kg	20,4 kg 25,1 kg

 Design og spesifikasjoner kan endres uten forvarsel.

 Du finner informasjon om strømforsyningen og strømforbruket på etiketten som er festet på produktet.

Indeks

A			H			P		
AllShare	49		HDMI	8, 42		PÅ/AV-knapp	6	
Antenne	14		Hjemmekino	10, 42		Passord	47	
Anynet+	42		Hodetelefoner	10		PIP (bilde i bilde)	25	
AUDIO OUT	10		Hudfarge	18		Plug & Play	7	
Autojustering	20		Hvitbalanse	18		Programvareoppgradering	26	
Auto-volum	21							
B			I			R		
Bakgrunnsmusikk	41		Installasjonsplass	2		Rediger navn	11	
Balanse V/H	20		Internet@TV	46		Redigere kanaler	16	
Bare RGB-modus	18					Roter	41	
Batterier	6		K			S		
Bilder	39		Kabelfeste	4, 52		Selvdiagnose	26	
Bildestørrelse	19, 41		Kanalmeny	14		Signalinformasjon	26	
Blankebrakett	53		Kideliste	11		Skarphet	17	
			Klokke	22		Spesifikasjoner	56	
D			Koble til en lydenhet	10		Språk	24	
Deaktiveringstimer	22		Koble til en PC	27		Standbymodus	5	
DIGITAL AUDIO OUT	10, 42		Komponent	9		Strømindikator	5	
DivX@ VOD	41					Svartone	18	
D-sub	27		L			Symbol	3	
Dynamisk	17		Lås	16				
Dynamisk kontrast	18		Lisens	59		T		
			Lysbildefremvisning	39		Timer	23	
			Lysstyrke	17		Tittel	40	
E						TV-høytaler	21	
Ekstern høytaler	21		M			U		
Endre PIN-kode	23		Media Play	35		Undertekst	24	
Energisparing	17		Melodi	25		USB-stasjon	26, 35	
Enkel visning	40		Menygjennomsliktighet	25				
Equalizer	20		Mottaker	44		V		
			Musikk	39		Varm	19	
F						Veggfeste	53	
Fargetone	19		N			Velg alle	16	
Favourites Channel	14		Naviger	12		Velg høytaler	21	
Feilsøking	56		Nettverksoppsett	29		Verktøy	3	
Filmmodus	19		Nettverkstilkobling	28		Videoer	37	
Finjuster	17					Videoformater	38	
Fjernkontroll	6		O			Videospiller	9	
Forsterk	20		Opptak	44		Volum	5	
Frekvens	14		Optimal oppløsning	27				
G						Ø		
Gjenta Modus	41					Økosensor	17	

Tämän käyttöoppaan kuvat ja piirroksot ovat vain viitteellisiä ja ne saattavat olla erilaisia kuin varsinaisen tuote. Tuotteen ulkoasu ja tekniset ominaisuudet saattavat muuttua ilman erillistä ilmoitusta.

Huomautus digitaalisesta televisiosta

1. Digitaaliseen televisioon (DVB) liittyvät toiminnot ovat käytettävissä vain niissä maissa tai niillä alueilla, joilla lähetetään maanpäällistä digitaalista DVB-T-signaalia (MPEG2 ja MPEG4 AVC) tai joissa voi käyttää yhteensopivaa DVB-C-kaapelitelevisiopalvelua (MPEG2 ja MPEG4 AAC). Tarkista DVB-T- ja DVB-C-signaalien saatavuus lähimmältä jälleenmyyjältä.
2. DVB-T on eurooppalainen digitaalisen maanpäällisen televisiolähetysjärjestelmän standardi ja DVB-C taas digitaalisen kaapelitelevision vastaava standardi. Jotkin erityispalvelut, esim. EPG (Electric Programme Guide), VOD (Video On Demand) jne. eivät kuitenkaan sisälly tähän standardiin. Tästä syystä niitä ei voi toistaiseksi käyttää.
3. Vaikka tämä televisiovastaanotin täyttää tämänhetkiset DVB-T- ja DVB-C-standardit [elokuu 2008], yhteensopivuutta tulevaisuuden digitaalisten maanpäällisten DVB-T-lähetysten tai DVB-C-kaapeli-lähetysten kanssa ei voida taata.
4. Joissakin maissa ja alueilla kaapelitelevisiopalveluiden tarjoajat saattavat veloittaa lisämaksun tällaisista palveluista ja sinua saatetaan myös pyytää hyväksymään heidän määrittelemänsä palveluehdot.
5. Jotkut digitaalitelevision toiminnot eivät ole käytettävissä joissakin maissa ja DVB-C ei saata toimia oikein joidenkin kaapeli-yhtiöiden järjestelmissä.
6. Jos sinulla on jotakin kysyttävää, ota yhteyttä lähimpään Samsungin asiakaspalveluun.
 Eri maissa käytettävien lähetysjärjestelmien erot saattavat vaikuttaa televisiolähetysten vastaanoton laatuun. Tarkista lähimmältä SAMSUNGin valtuuttamalta jälleenmyyjältä tai Samsungin teknisestä tuesta, voiko television suorituskykyä parantaa jollakin tavoin muuttamalla sen asetuksia.

Pysäytettyjä kuvia koskeva varoitus

Vältä pysäytettyjen kuvien (esim. jpeg-kuvatiedostojen) tai niiden osien (esim. televisio-ohjelman logo, panoraamakuva tai 4:3-kuvamuoto, näytön alalaidassa näkyvä uutis- tai osakekurssipalkki jne.) näyttämistä kuvaruudulla. Pysäytettyjen kuvien jatkuva näyttäminen saattaa synnyttää haamukuvia LED-näyttöle, mikä taas vaikuttaa kuvanlaatuun. Jotta voisit välttyä tältä ilmiöltä, noudata alla olevia suosituksia:

- Vältä saman televisio-kanavan näyttämistä pitkän aikaa.
- Yritä aina näyttää kaikki kuvat koko näytön alueella. Etsi sopiva koko television kuvakokovalikon avulla.
- Aseta kuvaruudun kirkkaus ja kontrasti pienimpiin mahdollisiin arvoihin, joilla saat haluamasi kuvanlaadun. Liian korkeat arvot saattavat nopeuttaa näytön palamisprosessia.
- Käytä säännöllisesti kaikkia niitä television ominaisuuksia, jotka on tarkoitettu jäännöskuvien ja näytön palamisen vähentämiseen. Katso lisätietoja käyttöoppaan vastaavasta kohdasta.

Asennusalueen turvaaminen

Pidä laitteen ja muiden kohteiden (esim. seinien) väli riittävänä, jotta ilma pääsee kiertämään.

Jos et toimi näin, laitteen sisäinen lämpötila voi nousta liian korkeaksi ja seurauksena saattaa olla tulipalo tai laitevaurio.

 Jos käytät jalustaa tai seinätelineettä, käytä vain Samsung Electronicsin toimittamia osia.

- Jos käytät jonkin muun valmistajan toimittamia osia, laitteen kanssa voi esiintyä ongelmia tai se saattaa pudota ja aiheuttaa vammoja.

 Laitteen ulkonäkö voi vaihdella.

Asennus jalustan kanssa.

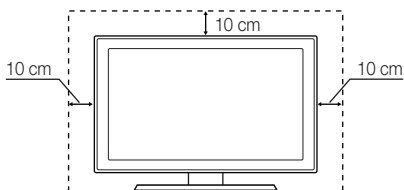

Asennus seinätelineen kanssa.

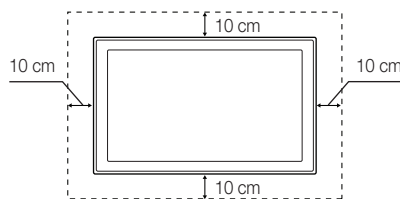

Laitteen oikea hävittäminen (sähkö- ja elektroniikkalaiteromu)

(Voimassa Euroopan unionissa ja muissa Euroopan maissa, joissa jätteitä lajitellaan.)

Jos laitteessa, sen lisätarvikkeissa tai sen mukana tulevissa asiakirjoissa on tämä merkki, se tarkoittaa, että laitetta ja sen elektronisista lisätarvikkeita (esim. laturia, kuulokkeita tai USB-kaapelia) ei saa hävittää kotitalousjätteen mukana, kun laitteet tulevat elinkaarensa päähän. Älä hävitä näitä osia muiden jätteiden mukana, sillä tämä voi saastuttaa luontoa ja aiheuttaa terveysriskejä. Kierrätä nämä osat vastuullisesti edistääksesi materiaalien uusiokäyttöä. Kotitalouskäyttäjien tulisi ottaa yhteyttä joko tuotteen myyneeseen jälleenmyyjään tai paikalliseen ympäristöviranomaiseen, jotka antavat lisätietoja osien turvallisista kierrätysmahdollisuuksista. Yrityksiä tulisi ottaa yhteyttä jälleenmyyjään ja tarkistaa ostosopimuksen ehdot. Tätä laitetta ja sen elektronisista lisätarvikkeita ei tule hävittää muun yritys-jätteen seassa.

Laitteen akkujen ja paristojen oikea hävittäminen

(Voimassa Euroopan unionissa ja muissa Euroopan maissa, joissa paristoja kierrätetään.)

Jos akussa tai paristossa, käyttöoppaassa tai pakkauksessa on tämä merkki, se tarkoittaa, että akkuja ja paristoja ei saa hävittää kotitalousjätteen mukana, kun ne tulevat elinkaarensa päähän. Kemialliset merkinnät Hg, Cd tai Pb ilmaisevat, että akku tai paristo sisältää elohopeaa, kadmiumia tai lyijyä yli Euroopan yhteisön direktiivin 2006/66 vertailutasojen. Jos akkuja tai paristoja ei hävitetä asianmukaisesti, nämä ainesosat saattavat vahingoittaa ihmisten terveyttä tai luontoa. Luonnonvarojen suojelemiseksi ja materiaalien uudelleenikäytön edistämiseksi erottele akut tai paristot muusta jätteestä ja toimita ne maksuttomaan paikalliseen keräyspisteeseen.

Sisältö

Alkutoimenpiteet

4

- 4 Lisätarvikkeet
- 5 Ohjauspaneeli
- 6 Kaukosäädin
- 7 Kytkeminen antenniin
- 7 Plug & Play (alkuasetukset)

Liitännät

8

- 8 Kytkeminen AV-laitteeseen
- 10 Kytkeminen äänilaitteeseen
- 11 Tulolähteen muuttaminen

Perusominaisuudet

12

- 12 Valikoissa liikkuminen
- 12 **INFO**-painikkeen käyttäminen (Nykyinen ja seuraava -opas)
- 12 Katselun suunnittelu
- 14 Kanavavalikko
- 17 Kuvavalikko
- 20 Äänivalikko
- 22 Asetusvalikko
- 26 Tukivalikko

Lisäominaisuudet

27

- 27 Kytkeminen tietokoneeseen
- 28 Verkkoyhteys
- 35 Media Play
- 42 Anynet+
- 46 Internet@TV
- 49 AllShare

Muut tiedot

51

- 51 Analogisten kanavien tekstitelevisio-ominaisuus
- 52 Kaapeleiden asentaminen
- 53 Seinätelineen asentaminen
- 55 Kensington-varkaudenestolukko
- 55 Television kiinnittäminen seinään
- 56 Vianmääritys
- 60 Tekniset tiedot
- 61 Hakemisto

Tarkista merkit!

TOOLS 



Tätä toimintoa voi käyttää painamalla kaukosäätimen **TOOLS**-painiketta.



Huomautus



Kerran painettava painike

Alkutoimenpiteet

Lisätarvikkeet

- Varmista, että LED-televisiion mukana toimitetaan seuraavat osat. Jos osia puuttuu, ota yhteyttä jälleenmyyjään.
- Osien väri ja muoto voivat vaihdella mallista riippuen.
- Voit hankkia erikseen sellaiset johdot, jotka eivät sisälly toimitukseen.

- Kaukosäädin ja paristot (AAA, 2 kpl)
- Takuukortti ja turvallisuusopas (ei saatavissa kaikkialla)
- Puhdistusliina
- Omistajan ohjeet
- Virtajohto

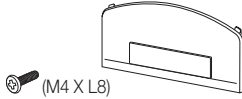

- Kiinnityseline ja ruuvi (X1)



- Holkki (4 kpl)



- Kaapelipidike

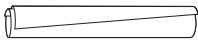

- Nippuside



- Kaapelipidike (3 kpl)



- Virtajohdon kiinnike



- Komponenttisovitin



- AV-sovitin



- SCART-sovitin

Katso erillisestä oppaasta, kuinka jalusta asennetaan

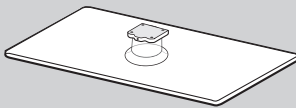

- Jalusta (1 kpl)

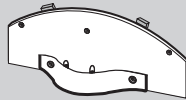

- Ohjainjalusta (1 kpl)



(M4 X L12)

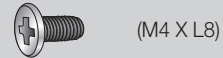

(M4 X L8)

- Ruuvit (10 kpl)

See separate guide for installing the stand.

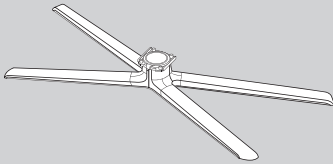

- Jalusta (1 kpl)

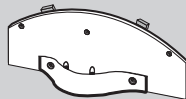

- Ohjainjalusta (1 kpl)



(M4 X L8)

- Ruuvit (9 kpl)



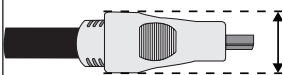

Jotta tämän laitteen kaapeliilitäntä olisi paras mahdollinen, käytä alla mainittujen enimmäispaksuuksien kokoisia kaapeleita:

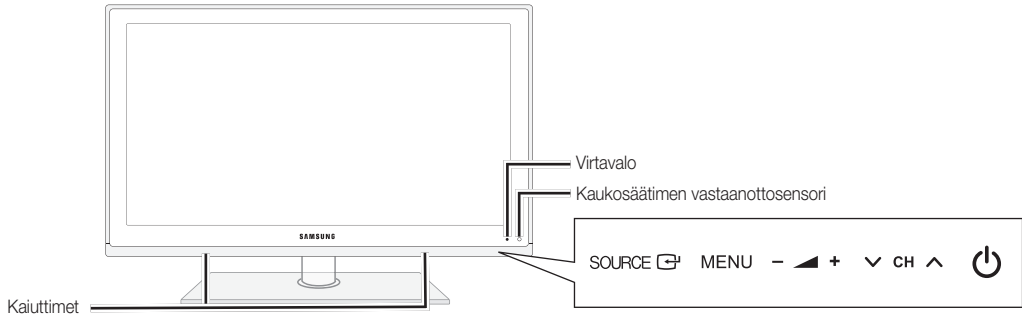

- Enimmäispaksuus: 14 mm (0,55 tuumaa)

 Tuotteen väri ja muoto voivat vaihdella mallista riippuen.



Virtavalo	Vilkkuu ja sammuu, kun virta on päällä, ja syttyä valmiustilassa.
Kaukosäätimen vastaanottosensori	Suuntaa kaukosäädin tähän kohtaan televisiossa.
SOURCE 	Aktivoi vuorotellen kaikki valittavissa olevat kuvalähteet. Käytä tätä painiketta kuvaruutuvalikossa kuten kaukosäätimen ENTER  -painiketta.
MENU	Näyttää kuvaruudulla television toimintojen valikon eli kuvaruutuvalikon.
-  +	Säätää äänenvoimakkuutta. Käytä -  + -painikkeita kuvaruutuvalikossa samalla tavoin kuin kaukosäätimen ◀ - ja ▶ -painikkeita.
▼ CH ▲	Vaihtaa kanavaa. Käytä ▼ CH ▲ -painikkeita kuvaruutuvalikossa samalla tavoin kuin kaukosäätimen ▼ - ja ▲ -painikkeita.
 (virtapainike)	Kytkee television päälle tai pois päältä.

Valmiustila

Älä jätä televisiota valmiustilaan pitkäksi ajaksi (esimerkiksi loman ajaksi). Laite kuluttaa pienen määrän sähkövirtaa myös silloin, kun se on sammutettu virtapainikkeesta. On parempi irrottaa virtajohto pistorasiasta.

Alkutoimenpiteet

Kaukosäädin

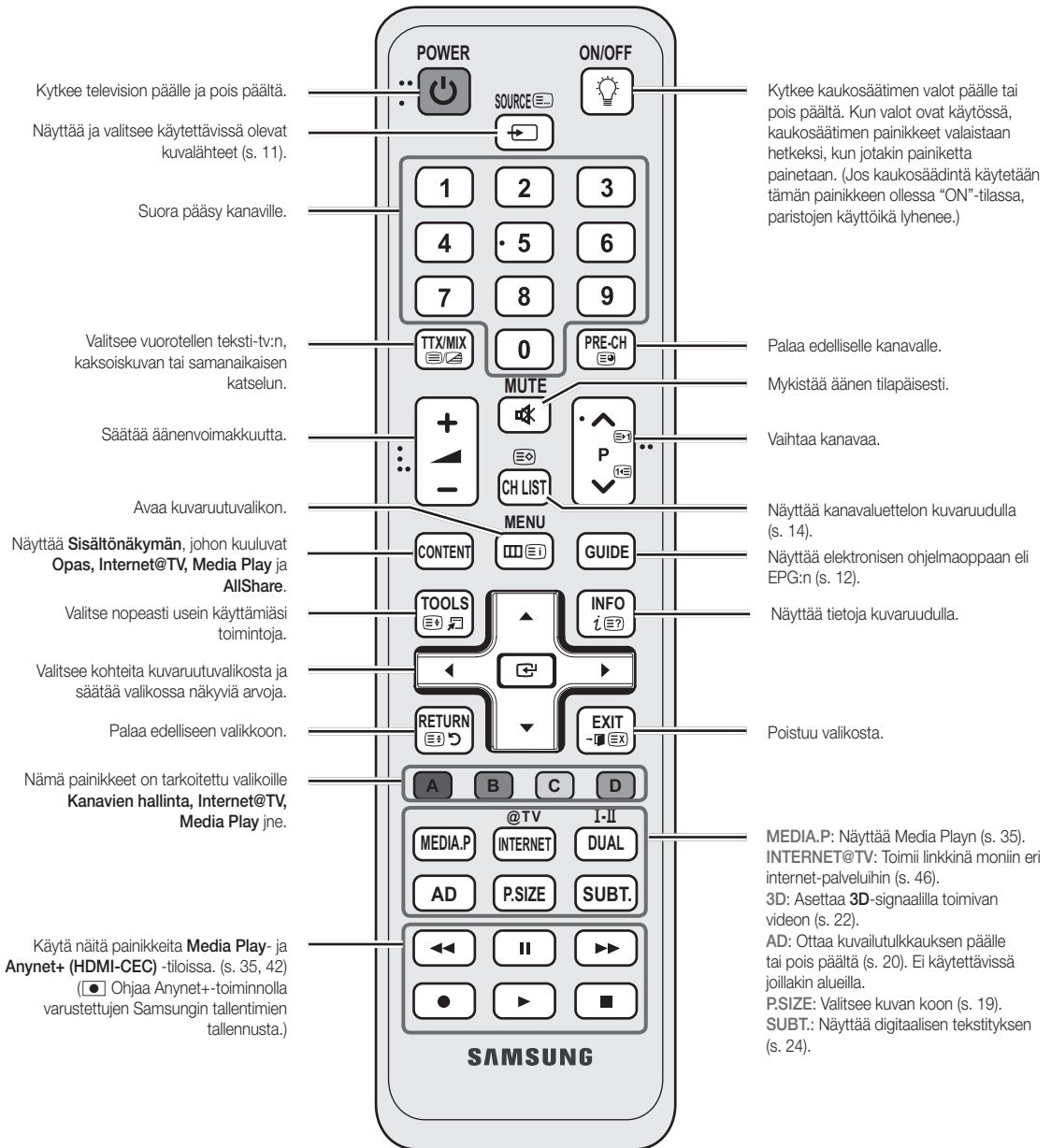

Paristojen asentaminen (paristokoko: AAA)

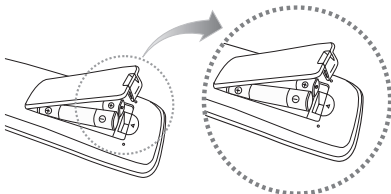

HUOMAUTUS

- Käytä kaukosäädintä noin 7 metrin päässä televisiosta.
- Kirkas valo saattaa häiritä kaukosäätimen toimintaa. Vältä erikoisloistevalaisinten tai neonvalojen käyttöä kaukosäätimen lähellä.
- Väri ja muoto voivat vaihdella mallista riippuen.

Kytkeminen antenniin

Kun televisio kytketään päälle ensimmäistä kertaa, se opastaa sinua tekemään perusasetukset automaattisesti.



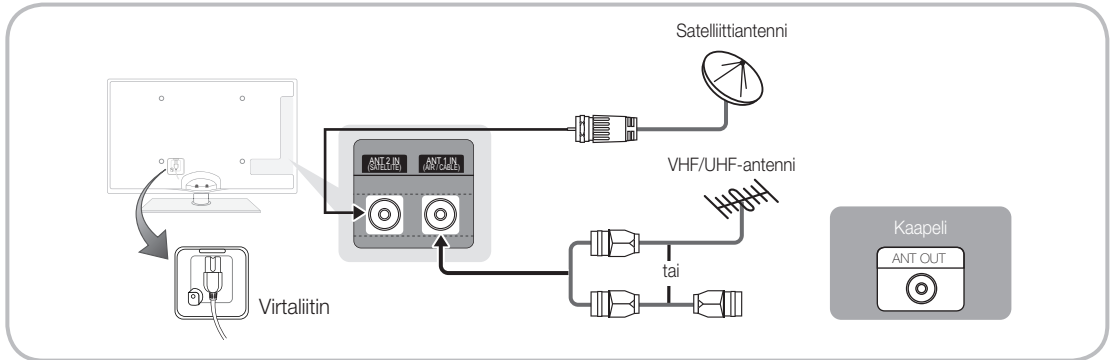

 Esiasetus: Virtajohdon ja antennin kytkeminen.



Plug & Play (alkuasetukset)

Kun televisio kytketään päälle ensimmäistä kertaa, näytöllä näkyvät toimintaohjeet auttavat sinua perusasetusten tekemisessä. Paina **POWER** -painiketta. **Plug & Play** on käytettävissä vain, kun kohdan **Tulo** lähteeksi on asetettu televisio.

 Palaa edelliseen vaiheeseen painamalla punaista painiketta.

1	Kielen valitseminen	Paina ensin ▲- tai ▼-painiketta ja sen jälkeen ENTER  . Valitse haluamasi kieli kuvaruutuvalikolle (OSD).	
2	Myymlädemo tai Kotikäyttö valitseminen	Paina ensin ◀- tai ▶-painiketta ja sen jälkeen ENTER  . <ul style="list-style-type: none"> Valitse tilaksi Kotikäyttö. Myymlädemo-tila on tarkoitettu käytettäväksi vain myymälöissä. Palauta laitteen asetukset Myymlädemo-tilasta Kotikäyttö-tilaan (vakio): Paina television äänenvoimakkuuspainiketta. Kun äänenvoimakkuuden kuvaruutuvalikko ilmestyy näytölle, pidä MENU-painiketta painettuna 5 sekuntia. 	
3	Maan valitseminen	Paina ensin ▲- tai ▼-painiketta ja sen jälkeen ENTER  . Valitse haluamasi maa.	
4	Antennin valitseminen	Paina ensin ▲- tai ▼-painiketta ja sen jälkeen ENTER  . Valitse Antenni , Kaapecti tai Satelliitti .	
5	Kanavan valitseminen	Paina ensin ▲- tai ▼-painiketta ja sen jälkeen ENTER  . Valitse tallennettava kanavälähde. Jos valitset antennilähteeksi asetuksen Kaapecti , voit seuraavassa vaiheessa asettaa kanavien arvot (kanavataajuudet) numeroina. Saat lisätietoja kohdasta Kanava → Autom. tallennus (s. 14). <ul style="list-style-type: none">  Kun Antenni tai Kaapecti valitaan ensin: Kun kaikki Antenni- tai Kaapecti-kanavat on tallennettu, näytölle ilmestyy Satelliitti-kanavien tallennuskehote.  Kun Satelliitti valitaan ensin: Kun kaikki Satelliitti-kanavat on tallennettu, näytölle ilmestyy Antenni- tai Kaapecti-kanavien tallennuskehote.  Voit keskeyttää tallennuksen milloin tahansa painamalla ENTER  -painiketta. 	
6	Kellon tila asettaminen	Aseta Kellon tila automaattisesti tai manuaalisesti. Valitse ▲- tai ▼-painikkeella Automaattinen ja paina sen jälkeen ENTER  .	
7	Aikavyöhyke	Valitse aikavyöhyke painamalla ▲- tai ▼-painiketta ja paina sen jälkeen ENTER  . (Maakohtainen.)	
8	HD-liitäntäopas tarkastelu.	Kuvaruudulla näkyy parhaan mahdollisen HD-kuvan tuottava kytkentätapa.	
9	Nauti televisiosi.	Paina ENTER  -painiketta.	

Jos haluat asettaa tämän toiminnon uudelleen...

Valitse **Asetukset - Plug & Play** (alkuasetukset). Syötä nelinumeroinen PIN-koodi. Oletus-PIN-koodi on "0-0-0-0". Jos haluat muuttaa PIN-koodia, käytä **Vaihda PIN** -toimintoa.

HDMI- tai HDMI/DVI-kaapelin käyttäminen: HD-liitäntä (enintään 1080p)

Käytettävissä olevat laitteet: DVD, Blu-ray-soitin, HD-kaapelisovitin, HD-satelliittivastaanotin (STB), kaapelisovitin, satelliittivastaanotin (STB)

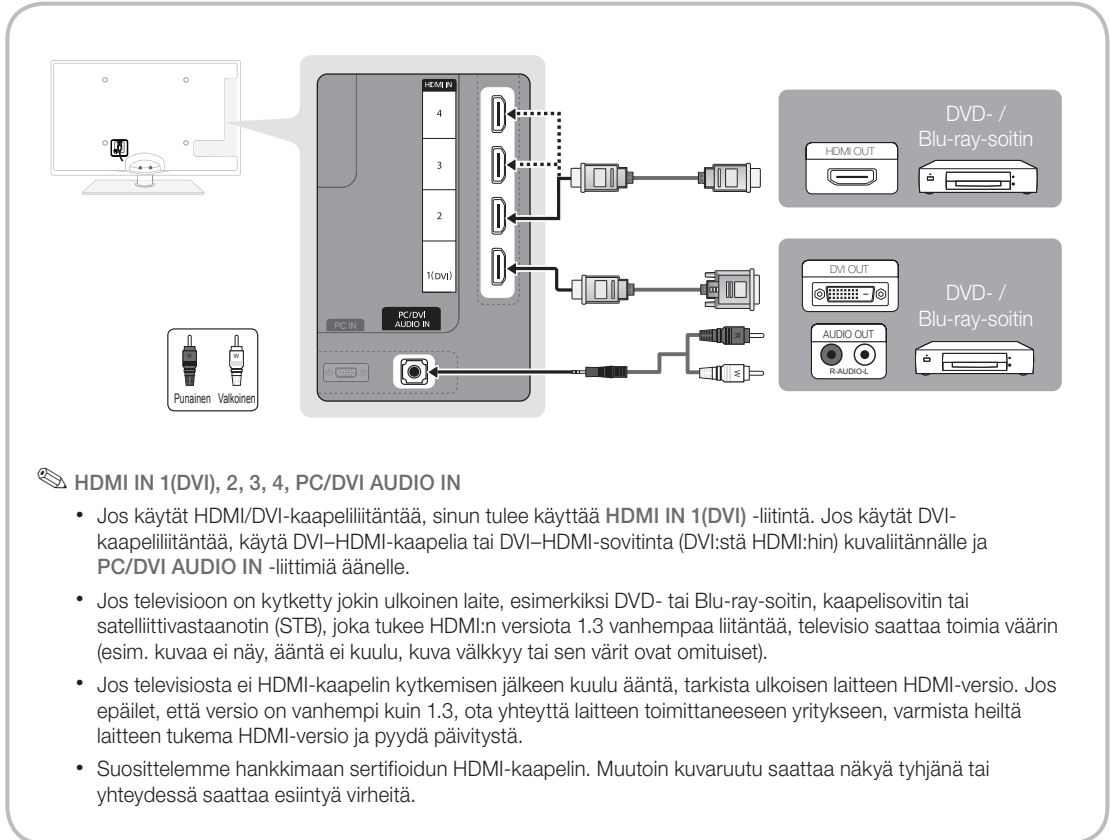

Komponentti- (1080p asti) tai ääni-/kuvakaapelin (vain 480i) ja Scart-kaapelin käyttäminen

Käytettävissä olevat laitteet: DVD- tai Blu-Ray-soitin, kaapelisovitin, satelliittivastaanotin (STB), Videonauhuri

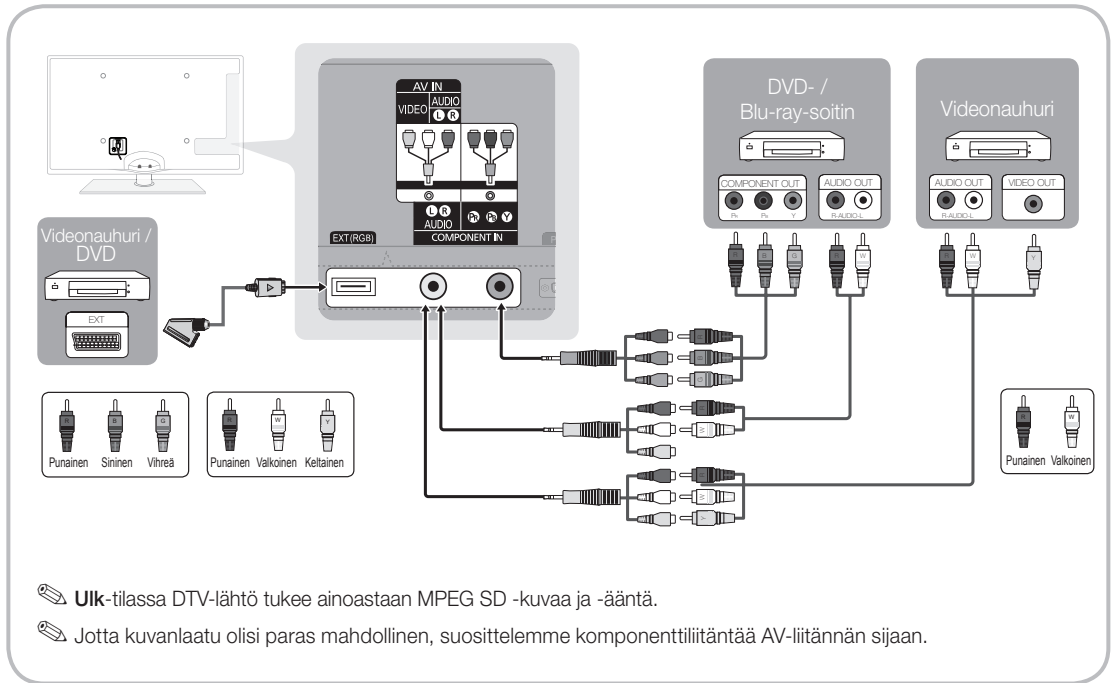

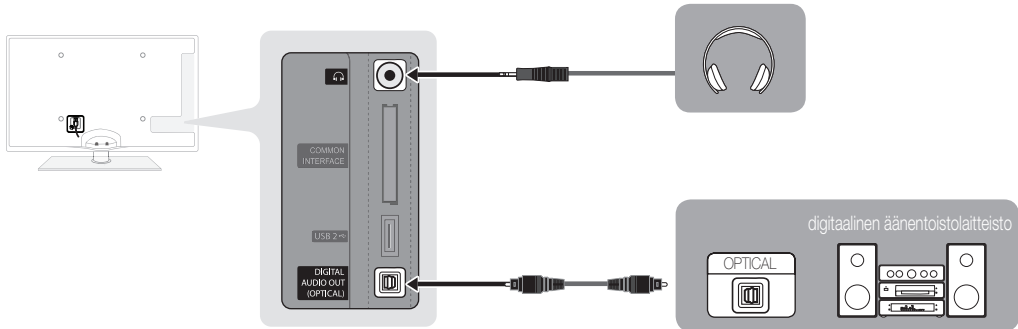

Optisen (digitaalisen) liitännän, (analogisen) äänikaapelin tai kuulokeliitännän käyttäminen

Käytettävissä olevat laitteet: digitaalinen äänentoistolaitteisto, vahvistin, DVD-kotiteatteri



DIGITAL AUDIO OUT (OPTICAL)

- Kun digitaalinen äänentoistolaitteisto on kytketty **DIGITAL AUDIO OUT (OPTICAL)** -liittimeen, pienennä sekä television että laitteiston äänenvoimakkuutta.
- 5,1-kanavainen ääni on käytettävissä, jos televisio on kytketty ulkoiseen, 5,1-kanavaista ääntä tukevaan laitteeseen.
- Kun vastaanotin (kotiteatteri) on päällä, ääni kuuluu television optisen liitännän kautta. Kun televisio vastaanottaa DTV-signaalia, se lähettää kotiteatterivastaanottimeen 5,1-kanavaista ääntä. Kun lähteenä on digitaalinen komponentti, kuten DVD- tai Blu-ray-soitin tai kaapelisovitin tai satelliittivastaanotin (STB), joka on kytketty televisioon HDMI-liitännällä, kotiteatterivastaanottimesta kuuluu vain kaksikanavaista ääntä. Jos haluat kuunnella ääntä 5,1-kanavaisena, kytke DVD- tai Blu-ray-soittimen, kaapelisovittimen tai satelliittivastaanottimen digitaalisen äänen lähtöliitin suoraan vahvistimeen tai kotiteatterijärjestelmään.

 **Kuulokkeet** : Voit kytkeä kuulokkeet television kuulokelähtöliitäntään. Kun kuulokkeet on kytketty televisioon, television sisäänrakennetuista kaiuttimista ei kuulu ääntä.

- Äänitoiminto saattaa toimia rajoitetusti, kun televisioon on kytketty kuulokkeet.
- Kuulokkeiden ja television äänenvoimakkuus säädetään erikseen.

 **AUDIO OUT:** Käytetään kytkemään laite vahvistimen tai DVD-kotiteatterin äänen tuloliittimiin.

- Käytä kytkentään asianmukaista liitintä.
- Kun äänenvahvistin on kytketty **AUDIO OUT**-liittimiin: Pienennä television äänenvoimakkuutta ja säädä voimakkuus vahvistimen äänenvoimakkuuden säätimillä.

LIITÄNNÄT: COMMON INTERFACE -korttipaikka

Jos haluat katsella maksullisia kanavia, sinun täytyy asettaa CI- tai CI+-kortti sille varattuun paikkaan.

- Jos et aseta CI- tai CI+-korttia korttipaikkaan, joillakin kanavilla näkyy viesti: "Salattu signaali".
- Yhdistämistiedot eli puhelinnumero, CI- tai CI+-kortin tunnus, isäntälaitteen tunnus ja muita tietoja tulee näkyviin noin 2–3 minuutin kuluessa. Jos ruudulle tulee virheilmoitus, ota yhteyttä palveluntarjoajaan.
- Kun kanavatiетоjen määritys on valmis, ruudulle ilmestyy viesti: "Päivitys suoritettu". Tämä tarkoittaa, että kanavaluettelo on päivitetty.

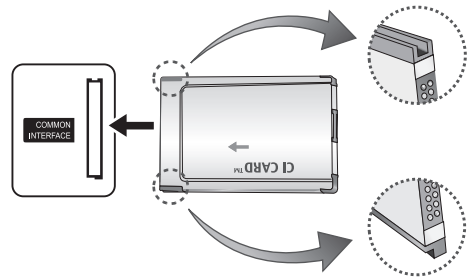

HUOMAUTUS

- Sinun täytyy hankkia CI- tai CI+-kortti paikalliselta kaapeliyhtiöltä.
- Kun poistat CI- tai CI+-korttia, vedä se käsin varovasti ulos. CI- tai CI+-kortti voi vahingoittua, jos se putoaa.
- Aseta CI- tai CI+-kortti paikoilleen siihen merkityssä suunnassa.
- **COMMON INTERFACE** -korttipaikan sijainti voi vaihdella eri malleissa.
- CI- tai CI+-kortteja ei tueta joissakin maissa ja alueilla. Tarkista tiedot valtuutetulta jälleenmyyjältä.
- Jos ongelmia esiintyy, ota yhteyttä palveluntarjoajaan.
- Aseta laitteeseen CI- tai CI+-kortti, joka tukee käytettäviä antenniasetuksia. Näytön kuva näkyy vääristyneenä tai kuvaa ei ole lainkaan.
- Kun katselet satelliittitelevisiona, poista antennitelevisionlähetysille ja kaapelitelevisiolle tarkoitettu CI- tai CI+-kortti. Näytön kuva näkyy vääristyneenä tai kuvaa ei ole lainkaan.

Tulolähteen muuttaminen

Lähdeluettelo

Valitse televisio tai jokin televisioon kytkettävä ulkoinen kuvälähde, esim. DVD- tai Blu-ray-soitin, kaapelisovitin tai satelliittivastaanotin (STB).

- **TV / Uik.1 / Uik.2 / PC / AV / Komponentti / HDMI1/DVI / HDMI2 / HDMI3 / HDMI4 / USB**

 Kytkeytetyt laitteet näytetään korostettuina kohdassa **Lähdeluettelo**.

 **Uik** ja **PC** ovat aina aktiivisia.

SOURCE 



Nimen muokkaus

- **Videonauhuri / DVD / Kaapelipäätte / Satelliittipäätte / PVR-sovitin / AV-vastaanotin / Peli / Videokamera / PC / DVI PC / DVI-laitteet / TV / IPTV / Blu-ray / HD DVD / DMA:** Nimeä tuloliittimiin kytketyt laitteet, jotta kuvälähteen valitseminen olisi helpompaa.

 Jos kytket **HDMI IN 1(DVI)**-porttiin tietokoneen, jonka tarkkuus on 1920 x 1080 / 60 Hz, sinun täytyy ottaa **DVI PC**-tila käyttöön kohdassa **Nimen muokkaus**.

 Jos kytket **HDMI IN 1(DVI)**-porttiin HDMI/DVI-kaapelin, sinun täytyy ottaa käyttöön joko **DVI PC** tai **DVI-laitteet**-tila kohdassa **Nimen muokkaus**.

Perusominaisuudet

Valikoissa liikkuminen

Ennen kuin käytät televisiota, harjoittele valikon käyttöä sekä toimintojen valitsemista ja säätämistä oheisten ohjeiden mukaisesti.

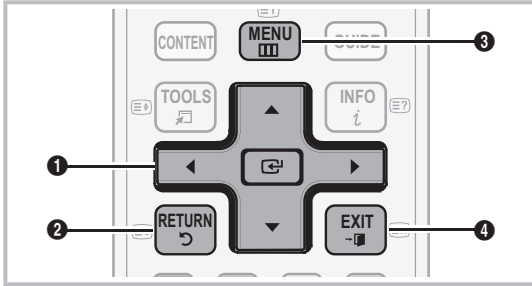

- 1 ENTER / suuntapainike: Siirrä osoitinta ja valitse valikoiden kohtia. Vahvista asetukset.
- 2 RETURN-painike: Palaa edelliseen valikkoon.
- 3 MENU-painike: Näyttää pääkuvaruutuvalikon.
- 4 EXIT-painike: Poistuu kuvaruutuvalikosta.

Kuvaruutuvalikon käyttäminen

Käytön vaiheet riippuvat valitusta valikosta.

1	MENU	Päävalikon vaihtoehdot ilmestyvät kuvaruudulle: Kuva, Ääni, Kanava, Asetukset, Tulo, Sovellus, Tuki.
2	▲ / ▼	Valitse kuvake painamalla ▲- tai ▼-painiketta.
3	ENTER	Siirry alivalikkoon painamalla ENTER -painiketta.
4	▲ / ▼	Valitse haluamasi alivalikko painamalla ▲- tai ▼-painiketta.
5	◀ / ▶	Aseta kohdan arvo painamalla ▶- tai ▶-painiketta. Valikon asetukset riippuvat valitusta valikosta.
6	ENTER	Viimeistelet asetukset painamalla ENTER -painiketta.
7	EXIT	Paina EXIT.

INFO-painikkeen käyttäminen (Nykyinen ja seuraava -opas)

Näytöllä näkyy käytössä oleva kanava ja joidenkin ääni- ja kuva-asetusten tila.

Nykyinen ja seuraava -oppaassa näkyvät kaikkien kanavien päivittävät televisio-ohjelmatiedot lähetyksajan mukaisesti järjestettyinä.

- Tarkista kanavan katselun aikana haluamasi ohjelman tiedot selaamalla näyttöä ◀- ja ▶-painikkeilla.
- Tarkastele jonkin toisen kanavan tietoja selaamalla näyttöä ▲- ja ▼-painikkeilla. Jos haluat siirtyä parhaillaan valittuna olevalle kanavalle, paina ENTER -painiketta.

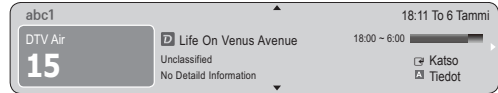

Katselun suunnittelu

Opas

EPG(Electronic Programme Guide)

tiedot saadaan TV-yhtiöiltä. TV-yhtiöiden toimittamia ohjelmatietoja hyödyntämällä voit etukäteen päättää, mitä ohjelmia haluat katsoa ja voit määrittellä kanavan vaihtumaan tietynä aikana automaattisesti sille kanavalle, jolla haluamasi ohjelma lähetetään. Kanavan tilasta riippuen ohjelmatiedot saattavat joskus näkyä tyhjinä tai ne voivat olla vanhentuneita.

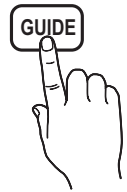

Kanavanäkymän käyttäminen

Opas 2.10 Ti 1. kesä

DTV Air 800 five
Home and Away
18:00 - 18:30
Drama
Dani is devastated when scott makes clear his views on marriage...

Kanavanäkymä - TV		18:00 - 19:00	19:00 - 20:00
Tänään			
▲ 27	Discovery	American Chopper	Tine Team
28	DiscoveryH&L	Programmes resume at 06:00	
800	five	Home and...	Family Affairs Fiv... Dark Angel
24	price-drop.tv	No Information	
16	QVC	QVC Selection	
▼ 6	R4DTT	No Information	

▲ Katselun, ■ +24 tuntia ■ CH-tila [7] Tiedot ◊ Sivut Katslo

1 2 3 4 5 6

Ajoitetun näkymän käyttäminen

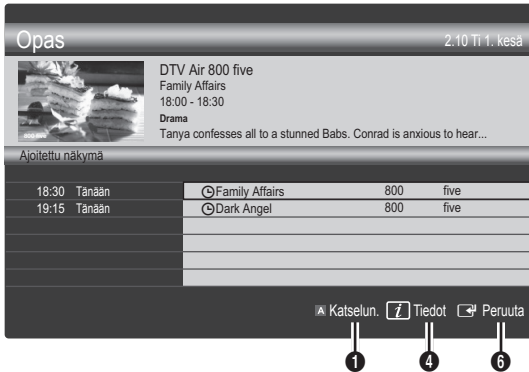

- 1 **A** Punainen (**Katselun.**): Näytä parhaillaan lähetettävien tai tulevien ohjelmien luettelo.
- 2 **K** Keltainen (**+24 tuntia**): Näytä seuraavien 24 tunnin jälkeen lähetettävät ohjelmat.
- 3 **S** Sininen (**CH-tila**): Valitse **Kanavanäkymä**-ikkunasta niiden kanavien tyyppi, jotka haluat näyttää.
 - **CH-tila** on erilainen eri antennilähteille.
- 4 **T** Tiedot: Näyttää valitun ohjelman tarkat tiedot.
- 5 **S** (Sivu): Siirry edelliselle tai seuraavalle sivulle.
- 6 **ENTER** **↵**-painike
 - Kun valitset parhaillaan lähetettävän ohjelman, voit katsella valitsemaasi ohjelmaa.
 - Kun valitset tulevan ohjelman, voit ajastaa valitsemasi ohjelman katselun. Jos haluat perua ajastuksen, paina **ENTER** **↵**-painiketta uudelleen ja valitse **Peruuta ajastukset**.

Kanavien hallinta

Poista tai aseta suosikkikanavia ja käytä digitaalisten lähetysten ohjelmaopasta. Valitse kanava **Kanavat**, **Omat kanavat**, **Satelliitti**- tai **Ajastettu**-ikkunassa.



- **Kanavat**: Näyttää kanavan tyyppin mukaisen kanavaluettelon.
- **Omat kanavat**: Näyttää kanavan ryhmän.
- **Satelliitti**: Näyttää satelliittisignaalin mukaisen kanavaluettelon.
- **Ajastettu**: Näyttää kaikki parhaillaan ajastettuina olevat ohjelmat.

Väripainikkeiden käyttäminen **Kanavien hallinta** kanssa

- **A** Punainen (**Antenni**): Valitse **Antenni**, **Kaapeli** tai **Satelliitti** tai **Canal Digital Sat**
- **B** Vihreä (**Zoom**): Suurentaa tai pienentää kanavanumeroa.
- **K** Keltainen (**Valitse**): Jos haluat tehdä useiden kanavien asetukset samanaikaisesti, valitse haluamasi kanavat ja paina keltaista painiketta. ✓-merkki ilmestyy valittujen kanavien vasemmalle puolelle.
- **S** Sininen (**Lajittelu**): Muuta listan lajittelujärjestys kanavan nimen tai numeron mukaiseksi.
- **S** (Sivu): Siirry edelliselle tai seuraavalle sivulle.
- **T** (Työkalut): Näyttää **Kanavien hallinnan** asetusvalikot. (Valikot saattavat vaihdella tilanteen mukaan.)

Kanavan tilakuvakkeet

Kuvakkeet	Toiminnot
A	Analoginen kanava.
✓	Valittu kanava.
♥	Suosikiksi asetettu kanava.
	Parhaillaan esitettävä ohjelma.
	Lukittu kanava.
	Ajastettu ohjelma.

Perusominaisuudet

Suosikkikanavien käyttäminen

♥ Omat kanavat

(Kanavien hallinnassa)

Näyttää kaikki suosikkikanavat.

■ **Muokkaa omia kanavia** (TOOLS): Voit asettaa valitut kanavat haluamaasi suosikkikanavien ryhmään.

📌 Ruudulla näkyy "♥"-merkki ja kanava asetetaan omiin kanaviisi.

1. Valitse kanava ja paina **TOOLS**-painiketta.
2. Lisää kanava haluamaasi omien kanavien ryhmään (1, 2, 3 ja 4) tai poista se siitä.
 - Voit valita yhden tai useampia ryhmiä.
3. Kun olet muuttanut asetuksia, voit tarkastella ryhmien kanavaluetteloita omista kanavissasi.



Kanavaluettelo

Voit näyttää kaikki haetut kanavat.



Kanavavalikko

Kanavien virittäminen uudelleen

Antenni (Antenni / Kaapeli / Satelliitti / Canal Digital Sat)

Ennen kuin televisio voi aloittaa käytettävissä olevien kanavien tallentamisen muistiin, sinun täytyy määrittellä televisioon kytketyn signaalilähteen tyyppi (**Antenni**, **Kaapeli**, **Satelliitti** tai **Canal Digital Sat**).

Maa

Ruudulle ilmestyy PIN-koodin syöttöikkuna. Syötä nelinumeroinen PIN-koodi.

- **Digi-kanava:** Muuta digitaalisten kanavien maa.
- **Analoginen kanava:** Muuta analogisten kanavien maa.

Autom. tallennus

Etsii kanavan automaattisesti ja tallentaa sen television muistiin.

📌 Automaattisesti tallennetut kanavanumerot eivät aina vastaa todellisia tai haluttuja kanavanumeroita. Jos kanava on lukittu **Lapsilukko**-toiminnolla, PIN-koodin syöttöikkuna tulee näkyviin.

- **Antennilähde (Antenni / Kaapeli / Satelliitti / Canal Digital Sat):** Valitse tallennettava antennilähde.

Kun antennilähteeksi on asetettu Antenni tai Kaapeli:Cable

- **Kanavalähde (Digit. ja anal. / Digitaalinen / Analoginen):** Valitse tallennettava kanavalähde.

Kun valitset **Kaapeli** → **Digit. ja anal.** tai **Digitaalinen**: Anna jokin arvo kaapelikanavahaulle.

Hakutapa (Täysi / Verkko / Nopea): Etsii kaikki toiminnassa olevat kanavat ja tallentaa ne television muistiin.

📌 Jos valitset **Nopea**, voit asettaa kohtien **Verkko**, **Verkkotunnus**, **Taajuus**, **Modulaatio** ja **Symbolinopeus** tiedot manuaalisesti kaukosäätimen painikkeilla.

Verkko (Automaattinen / Manuaalinen): Valitsee kohdan **Verkkotunnus** asetukseksi **Automaattinen** tai **Manuaalinen**.

Verkkotunnus: Jos kohdan **Verkko** asetuksena on **Manuaalinen**, voit tehdä kohdan **Verkkotunnus** asetukset numeropainikkeilla.

Taajuus: Näyttää kanavan taajuuden. (Maakohtainen.)

Modulaatio: Näyttää käytettävissä olevat modulaatioarvot.

Symbolinopeus: Näyttää käytettävissä olevat symbolinopeudet.

- **Kaapelit. (Kaapeliverkko / SMATV-verkko)**

(vain Norjassa): Valitse tallennettava Kaapeli-tila.

📌 Tämä toiminto on käytettävissä, kun käytetään useampia verkkoja.

Kun antennilähteeksi on asetettu Satelliitti:Satellite

- **Kanavatyyppi (Kaikki / TV / Radio):** Valitse tallennettava kanavatyyppi.
- **Satelliitti:** Valitse skannattavat satelliitit.
- **Skannaustila (Kaikki kanavat / Maksuttomat):** Valitse skannaustila valitulle satelliitille.

Manuaalinen tallennus

(Ei käytettävissä, kun kohdan **Antennilähde** asetuksena on **Canal Digital Sat.**)



Etsii kanavan manuaalisesti ja tallentaa sen television muistiin.

 Jos kanava on lukittu **Lapsilukko**-toiminnolla, PIN-koodin syöttöikkuna tulee näkyviin.

Kun antennilähteeksi on asetettu Antenni tai Kaapeli:

- **Digi-kanava:** Kun haku on valmis, kanavaluettelon kanavat päivitetään.
 -  Jos valitset **Antenni** → **Antenni: Kanava, Taajuus, Kaistanleveys**
 -  Jos valitset **Antenni** → **Kaapeli: Taajuus, Modulaatio, Symbolinopeus**
- **Analoginen kanava (Muistipaikka, Värijärjestelmä, Äänijärjestelmä, Kanava, Haku):** Jos ääni kuuluu outona tai ei ollenkaan, valitse oikea äänistandardi.
 -  Kanavatila
 - **P** (muistipaikkatila): Kun viritys on päättynyt, alueellasi lähetettävälle kanavalle on annettu muistipaikkanumerot P0–P99. Tässä tilassa voit valita kanavan syöttämällä sen muistipaikkanumeron.
 - **C** (antennikanavatila) / **S** (kaapelikanavatila): Näissä tiloissa voit valita kanavan syöttämällä haluamasi lähetysaseman tai kaapelikanavan numeron.

Kun antennilähteeksi on asetettu Satelliitti:

- **Satelliitti:** Valitse satelliitti ylös/alas-painikkeilla.
- **Transponderi:** Valitse transponderi ylös/alas-painikkeilla.
- **Skannaustila (Kaikki kanavat / Maksuttomat):** Valitse tallennettavaksi maksuttomat tai kaikki kanavat.
- **Verkkohaku (Ei käytössä / Ota käyttöön):** Salli/estä verkkohaku ylös/alas-painikkeilla.
- **Signaalin laatu:** Näytä lähetysignaalin tämänhetkinen tila.
 -  Satelliitin ja sen transponderin tiedot saattavat muuttua lähetysolosuhteiden mukaan.
 -  Kun asetukset on tehty, siirry kohtaan **Haku** ja paina **ENTER** -painiketta. Kanavahaku alkaa.

Satelliittijärjestelmän asetus

Ruudulle ilmestyy PIN-koodin syöttöikkuna. Syötä nelinumeroinen PIN-koodi. Satellite System Setup **Satelliittijärjestelmän asetus** on käytettävissä, kun **Antenni** on asetettu tilaan **Satelliitti** tai **Canal Digital Sat.** Ennen kuin käynnistät **Autom. tallennus** -toiminnon, aseta **Satelliittijärjestelmän asetus**. Tämän jälkeen kanavahaku alkaa normaalisti

- **Satelliitin valinta:** Voit valita satelliitit tätä televisiota varten.
 -  Tämä toiminto on käytettävissä, kun **Antenni** on asetettu tilaan **Satelliitti**.
- **Mikropään virta (Pois / Käytössä):** Virransyöttö LNB:lle käytössä / pois käytöstä.
- **LNB-asetukset:** Asettaa ulkolaitteiston.
- **Satelliitti:** Valitsee satelliitin digi-lähetysten vastaanottoon.
 - Transponderi:** Valitsee transponderin luettelosta tai lisää uuden.
 - DiSEqC-tila:** Valitsee DiSEqC-tilan valitulle LNB:lle.
 - LNB-oskillaattorit al:** Asettaa LNB-oskillaattorit matalammalle taajuudelle.
 - LNB-oskillaattorit yl:** Asettaa LNB-oskillaattorit korkeammalle taajuudelle.
 - Ääni 22 kHz (Pois / Käytössä / Automaattinen):** Valitsee 22 kHz:n äänen LNB-typin perusteella. Yleiskäyttöisellä LNB:llä sen tulee olla automaattinen.
 - Signaalin laatu:** Näytä lähetysignaalin tämänhetkinen tila.
- **Suuntaimen asetukset:** Säättää antennin asetinta.
 - Suuntain (Käytössä / Pois):** Asettimen hallinta käytössä / pois käytöstä.
 - Säätimen tyyppi (USALS / DiSEqC 1.2):** Asettaa asettimen tyyppiä DiSEqC 1.2 tai USALS.
 - **Pituusaste:** Asettaa oman sijaintipaikan pituusasteen.
 - **Leveysaste:** Asettaa oman sijaintipaikan leveysasteen.
 - **Satelliitin pituusasteasetuks.:** Asettaa käyttäjän määrittämän satelliitin pituusasteen.
 - Käyttäjätila:** Säättää satelliittiantennin asennon kunkin satelliitin mukaiseksi. Jos tallennat satelliittiantennin asennon jonkin tietyn satelliitin mukaiseksi, kun sen satelliitin signaalia tarvitaan, antennin voi siirtää ennalta määriteltyn asentoon.
 - **Satelliitti:** Valitsee satelliitin asennon asettamista varten.
 - **Transponderi:** Valitsee luettelosta signaalin vastaanottamiseen käytettävän transponderin.
 - **Siirtotila:** Valitsee siirtotilan jaksottaisen ja jatkuvan välillä.
 - **Askeleen koko:** Säättää antennin käännön askelkoon asteina. Askeleen koko on käytettävissä, kun Siirtotila on asetuksessa Askel.

Perusominaisuudet

- **Siirry tallennettuun sijainti:** Käännä antenni tallennettuun satelliitin sijaintiin.
- **Antennin sijainti:** Säädä ja tallenna antennin asento valitulle satelliitille.
- **Tallenna nykyinen sijainti:** Tallenna nykyinen asento valituksi suuntaimen rajaksi.
- **Signaalin laatu:** Näytä lähetyssignaalin tämänhetkinen tila.

Asennustila: Aseta rajat satelliittiantennin kääntymiselle tai palauta asento. Asennusohjeissa käytetään tavallisesti tätä toimintoa.

- **Rajoita sijainti (Itä / Länsi):** Valitsee säätimen rajan suunnan.
- **Antennin sijainti:** Säädä ja tallenna antennin asento valitulle satelliitille.
- **Tallenna nykyinen sijainti:** Tallentaa nykyisen sijainnin valituksi säätimen rajaksi.
- **Palauta sijainti:** Siirtää antennin viitesijaintiin.
- **Palauta säätimen raja:** Anna antennin pyöriä täydessä kaaressa.

- **Palauta kaikki asetukset (OK / Peruuta):** Kaikki satelliittiasetukset palautetaan niiden oletusarvoihin.

Kanavien muokkaaminen

Kanavien hallintan asetusvalikko

(Kanavien hallinnassa)

1. Valitse kanava ja paina **TOOLS**-painiketta.
 2. Muokkaa kanavan nimeä tai numeroa
Kanavan nimen muutos- tai **Muokkaa kanavanum.**-valikossa.
- **Kanavan nimen muutos** (vain analogisilla kanavilla): Anna kanavalle haluamasi nimi.
 - **Muokkaa kanavanum.** (vain digitaaliset kanavat): Muuta kanavan numeroa painamalla haluamiasi numeropainikkeita.

Muut ominaisuudet

Kaapelihauan asetukset

(Maakohtainen.)

Asettaa kaapeliverkon hakuun sellaisia lisäasetuksia kuin taajuus ja symbolinopeus.

- **Taaj. aloitus / Taaj. lopetus:** Aseta aloitus- tai lopetustaajuus (maakohtainen).
- **Symbolinopeus:** Näyttää käytettävissä olevat symbolinopeudet.
- **Modulaatio:** Näyttää käytettävissä olevat modulaatioarvot.

Kanavien hallinta

Kanavien hallintan asetusvalikko

Tee kanavien asetukset **Kanavien hallinta** -valikon komennoilla (**Lukko / Lukituksen poisto, Ajust tallennus, Ajust. Katselu, Lajittelu, Järjestä uudestaan, Poista, Val.kaikki / Poista valinnat**). Asetusvalikon kohdat saattavat vaihdella kanavan tilan mukaan.

1. Valitse kanava ja paina **TOOLS**-painiketta.
2. Valitse toiminto ja muuta sen asetuksia.

- **Lukko / Lukituksen poisto:** Voit lukita kanavan niin, ettei sitä voi valita eikä katsoa.

HUOMAUTUS

- Tämä toiminto on käytettävissä vain silloin, kun **Lapsilukko** on asetettu tilaan **Käytössä**.
- Ruudulle ilmestyy PIN-koodin syöttöikkuna. Syötä nelinumeroinen PIN-koodi. Oletuskoodi on "0-0-0-0". Muuta PIN-koodia kohdassa **Vaihda PIN**.

- **Ajust. Katselu:** Voit asettaa haluamasi kanavan näytettäväksi automaattisesti ajastettuna ajankohtana. Ennen kuin käytät tätä toimintoa, aseta tämänhetkinen kellonaika.

 Kun valitset digitaalisen kanavan **Kanavien hallinta** -toiminnolla, voit tuoda digitaalisen ohjelman tiedot näkyviin painamalla ►-painiketta.

- **Lajittelu** (vain analogisilla kanavilla): Lajittelutoiminnolla voit muuttaa tallennettujen kanavien muistipaikknumeroita. Tämä voi olla tarpeen, jos olet käyttänyt automaattista tallennusta.
- **Järjestä uudestaan** (kun antenniasetuksena on satelliitti) Järjestä kanavien hallinnan tiedot uudelleen numerojärjestykseen.
- **Poista:** Voit poistaa kanavia ja näyttää vain haluamasi kanavat.
- **Val.kaikki / Poista valinnat:** Valitse kaikki kanavat tai poista niiden valinta kanavien hallinnassa.

Ajastettu

(Kanavien hallinnassa)

Voit katsoa, muuttaa tai poistaa katseltavaksi ajastamasi ohjelman.

- **Muuta tietoja:** Muuta katseltavaksi ajastamaasi ohjelmaa.
- **Peruuta ajastukset:** Peru katseltavaksi ajastamasi ohjelma.
- **Tiedot:** Näytä katseltavaksi ajastamasi ohjelma. (Voit myös muuttaa ajastustietoja).
- **Val.kaiikki / Poista valinnat:** Valitse kaikki ajastetut ohjelmat tai poista niiden valinta.

Kanavaluettelon siirto

Ruudulle ilmestyy PIN-koodin syöttöikkuna. Syötä nelinumeroinen PIN-koodi. Tuo tai vie kanavakartan. Sinun tulee käyttää USB-muistilaitetta, jotta voisit käyttää tätä toimintoa.

- **Tuo USB-laitteesta:** Tuo kanavaluettelo USB:ltä.
- **Vie USB-laitteeseen:** Vie kanavaluettelo USB:lle. Tämä toiminto on käytettävissä, kun USB-laite on kytkettynä.

Muokkaa kanavanum. (Ei käytössä / Ota käyttöön)

(vain digitaalisilla kanavilla)

Kun tämä toiminto on käytössä, voit muokata kanavanumeroa (s. 16). Et kuitenkaan voi päivittää kanavatietoja automaattisesti.

Hienosäätö

(Vain analogisilla kanavilla.)

Jos signaali on heikko tai vääristynyt, voit hienosäätää kanavan manuaalisesti.

- 🔧 Hienosäädetyt kanavat on merkitty tähdellä, “*”.
- 🔧 Palauta hienosäätöasetukset valitsemalla **Palauta**.

Kuvavalikko

Esiasetetun kuvatilän muuttaminen

Tila **TOOLS**

Valitse haluamasi kuvatyyppi.

- **Dynaaminen:** Sopii kirkkaisiin tiloihin.
- **Vakio:** Sopii tavalliseen katseluympäristöön.
- **Luonnollinen:** Tarkoitettu silmien rasituksen vähentämiseen.
- 🔧 **Luonnollinen** ei ole käytettävissä PC-tilassa.
- **Elokuva:** Sopii elokuvien katseluun pimeässä huoneessa.

Kuva-asetusten muuttaminen

Taustavalo / Kontrasti / Kirkkaus / Terävyys / Väri / Sävy (V/P)

Voit muuttaa televisiosi kuvanlaatua useilla eri asetuksilla.

🔧 HUOMAUTUS

- Et voi käyttää toimintoa **Sävy (V/P)** PAL-järjestelmän analogisissa tiloissa **TV, Ulk., AV**
- PC-tilassa voit säätää vain kohtien **Taustavalo**, **Kontrasti** ja **Kirkkaus** asetuksia.
- Voit muuttaa ja tallentaa televisioon kytkettyjen ulkoisten laitteiden asetuksia.

Ekonomiset ratkaisut

Ekoratkaisu

- **Energiansäästö (Pois / Pieni / Keskikoko / Suuri / Kuva pois / Automaattinen) **TOOLS****: Säätää television kuvan kirkkautta ja vähentää virrankulutusta. Jos valitset **Kuva pois**, näyttö sammutetaan, mutta ääni on edelleen käytössä. Ota näyttö takaisin käyttöön painamalla mitä tahansa muuta kuin äänenvoimakkuuspainiketta.
- **Ekotunnistin (Pois / Käytössä):** Kuva-asetukset muuttuvat automaattisesti huoneen valaistuksen mukaan, jotta virrankulutusta voitaisiin vähentää tehokkaammin.
 - 🔧 Jos säädät kohtaa **Taustavalo, Ekotunnistin** asetetaan tilaan **Pois**.
- **Väh.taustavalo:** Kun **Ekotunnistin** on **Käytössä**, voit asettaa näytön vähimmäiskirkkauden manuaalisesti.
 - 🔧 Jos **Ekotunnistin** on **Käytössä**, näytön kirkkaus saattaa vaihdella ympäröivän valon kirkkauden mukaisesti (näytöstä voi tulla hieman tummempi tai kirkkaampi).
- **Ei sign., v.tila (Pois / 15 min / 30 min / 60 min):** Voit turhan energiankulutuksen välttämiseksi määrittellä, kuinka kauan haluat television pysyvän käynnissä, kun se ei vastaanota signaalia.
 - 🔧 Ei käytössä silloin, kun tietokone on virransäästötilassa.

Perusominaisuudet

Kuvavalintojen muuttaminen

Lisäasetukset

(Käytettävissä tiloissa **Vakio / Elokuva**)

Voit säätää näytön asetuksia, esimerkiksi sen väriä ja kontrastia tarkemmin.

PC-tilassa voit säätää vain kohtien **Dyn. kontrasti**, **Gamma**, **Valkotasapaino** ja **LED Motion Plus** asetuksia.



■ **Mustan sävy (Pois / Tumma / Tummempi / Tummin):** Aseta kuvaruudun syvyys säätämällä mustatasapainoa.

■ **Dynaaminen kontrasti (Pois / Pieni / Keskikoko / Suuri):** Säädä näytön kontrasti.

■ **Varjotiedot (-2~+2):** Lisää tummien kuvien kirkkautta.

■ **Gamma:** Säädä päävärin intensiteetti.

■ **Asiantuntijakuvio (Pois / Kuvio1 / Kuvio2):** **Asiantuntijakuvio**-toiminnon avulla voit kalibroida kuvan ilman generaattoria tai suodatinta. Jos kuvaruutuvalikko häviää tai jokin muu valikko kuin Kuva avautuu, kalibroitiedot tallennetaan ja **Asiantuntijakuvio**-ikkuna häviää näytöltä.

🔗 Kun **Asiantuntijakuvio** on käytössä, ääntä ei toisteta.

🔗 Käytössä vain DTV-, Komponentti- ja HDMI-tiloissa.

■ **Vain RGB -tila (Pois / Punainen / Vihreä / Sininen):** Voit muuttaa kohtien **Punainen**, **Vihreä** ja **Sininen**, **Väri**- tai **Sävy (V/P)**-asetuksia ulkoisesta laitteesta (DVD-soittimesta, kotiteatterista jne.) tulevalle kuralle.

■ **Väriavaruus (Automaattinen / Luonnollinen / Muunneltu):** Muuta kuvan muodostamiseen käytettävä värivalikoimaa. Säädä **Väri**, **Punainen**, **Vihreä**, **Sininen** ja **Palauta**. Aseta **Väriavaruus** asetukseen **Muunneltu**.

■ **Valkotasapaino:** Voit säätää värilämpötilaa luonnollisemman kuvan saamiseksi.

P-Siirtymä / V-Siirtymä / S-Siirtymä: Säädä värien (punainen, vihreä, sininen) tummuutta.

R-Gain / G-Gain / B-Gain: Säädä värien (punainen, vihreä, sininen) kirkkautta.

Palauta: Palauttaa **Valkotasapaino** oletusasetuksiinsa.

■ **10p:n valkotasap. (Pois / Käytössä):** Hallitsee valkotasapainoa 10 pisteen välein säätämällä punaisen, vihreän ja sinisen kirkkautta.

🔗 Käytettävissä, kun kuvatilaksi on asetettu **Elokuva** ja ulkoiseksi tuloksi on asetettu HDMI tai komponentti.

🔗 Jotkin ulkoiset laitteet eivät välttämättä tue tätä toimintoa.

Aikaväli: Valitse säädettävä aikaväli.

Punainen: Säädä punaisen tasoa.

Vihreä: Säädä vihreän tasoa.

Sininen: Säädä sinisen tasoa.

Palauta: Palauttaa kohdan **10p:n valkotasap.** oletusasetuksiinsa.

■ **Ihonsävy:** Korostaa vaaleanpunaista ihonsävyä.

■ **Reunojen parannus (Pois / Käytössä):** Korostaa kohteiden ääriviivoja.

■ **xvYCC (Pois / Käytössä): xvYCC-tilan ottaminen käyttöön lisää kuvan yksityiskohtia ja laajentaa sen väriavaruutta katsottaessa elokuvia HDMI- tai Component IN -liittimeen kytketyiltä ulkoiselta laitteelta (esim. DVD-soittimesta).**

🔗 Käytettävissä, kun kuvatilaksi on asetettu **Elokuva** ja ulkoiseksi tuloksi on asetettu HDMI tai komponentti.

🔗 Jotkin ulkoiset laitteet eivät välttämättä tue tätä toimintoa.

■ **LED Motion Plus (Pois / Käytössä):** Poistaa häntimistä nopealiikkeisistä, runsaasti toimintaa sisältävistä kohtauksista ja tekee kuvasta selkeän.

Kuvavalinnat

-  PC-tilassa voit muuttaa ainoastaan kohtien **Värisävy**, **Koko** ja **Autom. suojausaika** asetuksia.



■ Värisävy (Viileä / Normaali / Lämmin1 / Lämmin2)

-  **Lämmin1** tai **Lämmin2** otetaan pois käytöstä, kun kuvatilana on **Dynaaminen**.

-  Voit muuttaa ja tallentaa television tuloliitäntään kytkettyjen ulkoisten laitteiden asetuksia.

- **Koko:** Kaapelisovittimelle ja satelliittivastaanottimelle voi myös olla omat kuvakoon vaihtoehdonsa. Suosittelemme kuitenkin, että käytät mahdollisimman usein asetusta 16:9.

Autom. leveys: Muuttaa kuvasuhteen automaattisesti muotoon 16:9.

16:9: Asettaa kuvasuhteeksi 16:9, mikä sopii hyvin DVD-elokuville tai laajakuvälähetyksille.

Leveä zoomaus: Suurentaa kuvakokoa kuvasuhteesta 4:3.

-  Muuta sijaintia **Position**▲- ja ▼-painikkeilla.

Zoom: Suurentaa laajakuvasuhteessa 16:9 näkyviä kuvia pystysuunnassa kuvaruudun kokoisiksi.

-  Muuta kohtia **Sijainti** tai **Koko** ▲-, ▼-painikkeella.

4:3: Tämä on elokuvan tai normaalin televisiolähetyksen oletuskuvasuhde.

-  Älä käytä 4:3-muotoa pitkään. Kuvaruudun vasemmalla ja oikealla puolella tai keskellä näkyvät reunat saattavat aiheuttaa jäännöskuvia (kuvan palaminen kuvaruutuun) eikä takuu kata tällaisia ongelmia.



Mukautettu ruutu: Näyttää koko kuvan tyypistämättömässä muodossa HDMI- (720p / 1080i / 1080p) tai komponenttisignaalia (1080i / 1080p) vastaanotettaessa.

HUOMAUTUS

- Kuvakoon vaihtoehdot riippuvat kuvälähteestä.
- Käytettävissä olevat toiminnot riippuvat valitusta tilasta.
- PC-tilassa voidaan asettaa vain kuvasuhteet **16:9** ja **4:3**.
- Voit muuttaa ja tallentaa television tuloliitäntään kytkettyjen ulkoisten laitteiden asetuksia.
- Kun olet valinnut **Mukautettu ruutu** tilassa **HDMI** (1080i/1080p) tai **Komponentti** (1080i/1080p): Muuta kohtia **Sijainti** tai **Koko** ▲-, ▼-, ◀- tai ▶-painikkeella.
- Jos käytät **Mukautettu ruutu** -toimintoa HDMI 720p -lähteen kanssa, yksi juova leikkautuu ylhäältä, alhaalta, vasemmalta ja oikealta samalla tavoin kuin overscan-toiminnossa.

■ **Näyttötila (16:9 / Leveä zoomaus / Zoom / 4:3):**

Käytettävissä vain, kun kuvakooksi on asetettu **Autom. leveys**. Voit määrittellä kuvakooksi joko 4:3 WSS (Wide Screen Service) tai alkuperäiskoon. Eri Euroopan maissa käytetään eri kuvakokoja.

-  Ei käytettävissä PC-, Komponentti- eikä HDMI-tilassa.

■ **Dig. kohinansuodatin (Pois / Pieni / Keskikoko / Suuri / Automaattinen / Autom. visualisointi):**

Kun lähetyssignaali on heikko, ruudulla saattaa näkyä pysähtyneitä kuvia tai haamukuvia. Valitse eri vaihtoehtojen välillä, kunnes kuva on paras mahdollinen.

Autom. visualisointi: Näyttää analogisia kanavia vaihdettaessa käytössä olevan signaalin voimakkuuden ja määrittelee kuvaruudun kohinansuodatuksen.

-  Käytettävissä vain analogisilla kanavilla.

■ **MPEG-koh.suodatin (Pois / Pieni / Keskikoko / Suuri / Automaattinen):** Parantaa kuvan laatua vähentämällä MPEG-kuvan kohinaa.

■ **HDMI musta (Normaali / Pieni):** Säättää kuvan syvyyden valitsemalla näytön mustasäädön tason.

-  Käytettävissä vain HDMI-tilassa (RGB-signaaleille).

■ **Elokuvatila (Pois / Auto1 / Auto2):** Televisio voidaan asettaa automaattisesti tunnistamaan ja käsittelemään elokuvasignaaleja kaikista lähteistä sekä optimoimaan kuvan laadun.

-  Käytettävissä seuraavissa: TV, AV, KOMPONENTTI (480i / 1080i) ja HDMI (480i / 1080i).

Perusominaisuudet

- **100Hz Motion Plus (Pois / Selkeä / Vakio / Pehmeä / Muunneltu / Demo):** Poistaa häntimistä nopealiikkeisistä, runsaasti toimintaa sisältävistä kohtauksista ja tekee kuvasta selkeämmän.
 - 📎 Jos kuvaruudulla esiintyy kohinaa, aseta kohdan **100Hz Motion Plus** asetukseksi **Pois**. Jos kohdan **100Hz Motion Plus** asetuksena on **Muunneltu**, voit asettaa kohdat **Epätarkk. vähent.**, **Värinän vähent.** ja **Palauta** manuaalisesti.
 - 📎 Jos kohdan **100Hz Motion Plus** asetuksena on **Demo**, voit vertailla kuvaa sellaisena kuin se näkyy tilan ollessa käytössä tai pois käytöstä.
- Epätarkk. vähent.:** Asettaa epätarkkuuden vähentämisen tason videolähteille.
- Värinän vähent.:** Asettaa värinän vähentämisen tason elokuvia toistaville videolähteille.
- Palauta:** Palauttaa oletusasetukset.
- **Autom. suojausaika (2 tuntia / 4 tuntia / 8 tuntia / 10 tuntia / Pois):** Jos kuvaruutua ei käytetä ja sillä näkyy pysäytetty kuva käyttäjän määrittelemän ajan, näytönsäästäjä otetaan käyttöön, jotta näytölle ei pääsisi muodostumaan haamukuvia.

Kuvan palautus (OK / Peruuta)

Palauttaa käytössä olevan kuvatilän sen oletusasetuksiin.

Television asetus tietokonekäyttöön

Aseta kuvalähteeksi tietokone.

Automaattinen säätö TOOLS

Aseta taajuusasetukset sekä sijainti ja tee asetuksien hienosäädöt automaattisesti.

📎 Ei käytettävissä, kun kytkentään käytetään HDMI/DVI-kaapelia

Näyttö

- **Karkea / Hieno:** Poistaa kuvan kohinan tai vähentää sitä. Jos kohina ei poistu pelkällä hienosäädöllä, säädä taajuus mahdollisimman hyväksi (**Karkea**) ja hienosäädä kuvaa uudelleen. Kun olet onnistunut vähentämään kohinaa, säädä kuvan paikkaa niin, että se on kuvaruudun keskellä.
- **Sijainti:** Muuta tietokoneen näytön sijaintia suuntapainikkeilla (▲ / ▼ / ◀ / ▶).
- **Kuvan palautus:** Palauttaa kuvan oletusasetukset.

Television käyttäminen tietokoneen näyttönä

Tietokoneen asetusten määrittäminen (Windows XP) Windowsin versiosta ja näyttönohjaimesta riippuen tietokoneesi näytöllä näkyvät ikkunat saattavat olla erilaisia, mutta perusasetukset ovat lähes poikkeuksetta samat. (Jos näin ei ole, ota yhteyttä tietokoneen valmistajaan tai Samsung-jälleenmyyjään.)

1. Valitse Windowsin Käynnistä-valikosta "Ohjauspaneeli".
2. Valitse "Ohjauspaneelistä" "Ulkoasu ja teemat", jolloin näytölle ilmestyy valintaikkuna.
3. Valitse "Näyttö", jolloin näytölle ilmestyy valintaikkuna.
4. Valitse valintaikkunasta "Asetukset"-välilehti.
 - Näytön oikea kokoasetus (tarkkuus) [Optimi: 1920 x 1080 kuvapistettä]
 - Jos tässä valintaikkunassa on valittavissa pystytaajuus, oikea arvo "60" tai "60 Hz." Muussa tapauksessa sulje ikkuna napsauttamalla "OK".

Äänivalikko

Esiasetetun äänitilan muuttaminen

SRS TheaterSound TOOLS

- **Vakio:** Valitsee tavallisen äänitilan.
- **Musiikki:** Korostaa musiikkia enemmän kuin muita ääniä.
- **Elokuva:** Käyttää parasta mahdollista ääntä elokuville.
- **Kirkas ääni:** Korostaa puheääntä enemmän kuin muita ääniä.
- **Vahvista:** Lisää korkeataajuisien äänten voimakkuutta, jotta kuulovammaisten olisi helpompi kuulla äänet.

Ääniasetusten säätäminen

Taajuuskorjain

Asettaa äänitilan (vain vakioäänitilassa).

- **Balanssi V/O:** Säätää tasapainoa oikean ja vasemman kaiuttimen välillä.
- **100Hz / 300Hz / 1kHz / 3kHz / 10kHz** (kaistanleveyden asetus): Säätää eri kaistataajuuksien tasoa.
- **Palauta:** Palauttaa kaikki taajuuskorjaimen asetukset oletusarvoihin.

Äänijärjestelmät jne.

SRS TruSurround HD (Pois / Käytössä)

TOOLS 

(Vain vakioäänitilassa.)

Tämän toiminnon avulla voit HRTF-teknologiaa (Head-Related Transfer Function) käyttämällä kuunnella virtuaalista, 5.1-kanavaista ääntä kaiuttimien tai kuulokkeiden kautta.

SRS TruDialog (Pois / Käytössä)

(Vain vakioäänitilassa.)

Tämän toiminnon avulla voit lisätä puheäänten voimakkuutta suhteessa taustamusiikkiin tai äänitehosteisiin. Näin puheäänet kuuluvat selkeämpinä.

Äänen kieli

(Vain digitaalisilla kanavilla.)

Voit muuttaa äänen kielen oletusasetusta.

 Käytettävissä olevat kielet saattavat vaihdella ohjelmien mukaan.

Äänimuoto

(Vain digitaalisilla kanavilla.)

Kun ääni kuuluu samanaikaisesti pääkaiuttimesta ja äänivastaanottimesta, äänentoistossa voi esiintyä kaikua. Tämä johtuu siitä, että pääkaiutin ja äänivastaanotin purkavat vastaanotetut äänisignaalit eri nopeudella. Jos näin käy, käytä televisiokaiutintoimintoa.

 **Äänimuoto**-toiminto saattaa vaihdella ohjelmien mukaan. 5.1-kanavainen digitaalinen Dolby-ääni on käytettävissä vain silloin, kun televisio on liitetty ulkoiseen kaiuttimeen optisella kaapelilla.

Audiokuvaus

(Ei käytettävissä kaikkialla. Vain digitaalisilla kanavilla.)

Toiminto käsittelee kuvailutulkauksen äänivirtaa, jos televisioyhtiö lähettää sitä varsinaisen ääniraidan ohella. AD

■ **Audiokuvaus (Pois / Käytössä):**
Asettaa kuvailutulkauksen päälle tai pois päältä.

■ **Äänenv.:** Säättää kuvailutulkauksen äänenvoimakkuutta.



Aut. voimak. (Pois / Normaali / Yö)

Jos haluat pitää äänenvoimakkuuden samalla tasolla kaikilla kanavilla, käytä asetusta **Normaali**.

■ **Yö:** Tässä tilassa ääni on hiljaisempi kuin **Normaali**-tilassa. Se sopii yökäyttöön.

Valitse kaiutin (Ulkoinen kaiutin / TV-kaiutin)

Äänentoistossa saattaa esiintyä kaikua, sillä pääkaiutin ja äänivastaanotin purkavat vastaanotetut äänisignaalit eri nopeudella. Jos näin käy, aseta televisio käyttämään **Ulkoinen kaiutin**.

 Kun kohdan **Valitse kaiutin** asetuksena on **Ulkoinen kaiutin**, äänenvoimakkuus- ja **MUTE**-painikkeet eivät toimi ja ääniasetukset toimivat rajoitetusti.

 Kun kohdan **Valitse kaiutin** asetuksena on **Ulkoinen kaiutin**.

- **TV-kaiutin: Pois, Ulkoinen kaiutin: Käytössä**

 Kun kohdan **Valitse kaiutin** asetuksena on **TV-kaiutin**.

- **TV-kaiutin: Käytössä, Ulkoinen kaiutin: Käytössä**

 Jos kuvasignaalia ei ole, kummastakaan kaiuttimesta ei kuulu ääntä.

Lisäasetus

(Vain digitaalisilla kanavilla.)

■ **DTV-äänentaso (MPEG / HE-AAC):** Tämän toiminnon avulla voit alentaa (digitaalisen televisiolähteyksen aikana vastaanotetun) äänisignaalin disariteetin haluamallesi tasolle.

 **MPEG/HE-AAC** voidaan asettaa arvoihin -10 dB – 0 dB lähteyssignaalin tyypistä riippuen.

 Jos haluat pienentää tai lisätä äänenvoimakkuutta, aseta haluamaasi arvoon välille 0 ja -10.

■ **SPDIF-lähtö:** SPDIF-yhteyksikäytäntöä (Sony Philips Digital InterFace) käytetään digitaalisen äänen tuottamiseen ja se vähentää häiriöitä kaiuttimissa ja muissa digitaalisissa laitteissa, esim. DVD-soittimissa.

Äänimuoto: Digitaalisen televisiolähteyksen aikana voit valita digitaalisen äänen (SPDIF) muodon seuraavista vaihtoehdoista: **PCM** tai **Dolby Digital**.

 Voit hyödyntää interaktiivista, kolmiulotteista ääntä käyttämällä 5.1-kanavaisia kaiuttimia Dolby Digital -ympäristössä.

Äänen viive: Korjaa äänen ja kuvan väliset tahdistusongelmat television tai videoiden katselun aikana tai sellaisia ulkoisia laitteita kuin AV-vastaanotinta käytettäessä (0 ms – 250 ms).

Perusominaisuudet

- **Dolby Digital -p. (Line / RF):** Tämän toiminnon avulla voit minimoida Dolby Digital -signaalin ja äänisignaalin välisen dispariteetin (MPEG-ääni, HE-AAC, ATV-ääni).

 Valitse **Line**, kun haluat dynaamisen äänen, ja **RF**, kun haluat vähentää kovien ja hiljaisten äänten välistä eroa yöaikaan.

Line: Aseta -31 desibeliä (viite) voimakkaampien tai heikompien signaalien äänenvoimakkuus tasolle -20 dB tai -31 dB.

RF: Aseta -20 desibeliä (viite) voimakkaampien tai heikompien signaalien äänenvoimakkuus tasolle -10 dB tai -20 dB.

Äänen palautus (OK / Peruuta)

Palauta kaikki ääniasetukset oletusarvoihin.

Äänitilan valitseminen

Jos valitset **Dual I-II**, kuvaruudulla näytetään tämänhetkinen äänitila.



	Äänityyppi	Dual I-II	Oletus
A2-stereo	Mono	Mono	Automaattinen vaihto
	Stereo	Stereo ↔ Mono	
	Dual	Dual I ↔ Dual II	Dual I
NICAM Stereo	Mono	Mono	Automaattinen vaihto
	Stereo	Mono ↔ Stereo	
	Dual	Mono ↔ Dual I ↖ Dual II ↙	Dual I

 Jos stereosignaali on heikko ja tila vaihtuu automaattisesti, ota monotila käyttöön.

 Tämä toiminto on käytettävissä vain stereoaänisignaalilla.

 Käytettävissä vain, kun **Tulo** on tilassa **TV**.

Asetusvalikko

Kellonajan asettaminen

Aika

- **Kello:** Kellonaika asetetaan, jotta television eri ajastintoimintoja voisi käyttää.



Nykyinen kellonaika ilmestyy näkyviin aina **INFO**-painiketta painettaessa.



Kellonaika on asetettava uudelleen, jos virtajohto kytketään irti.

Kellon tila (Automaattinen / Manuaalinen)



Automaattiset aika-asetukset eivät välttämättä mene oikein asemasta ja signaalista riippuen. Jos näin käy, aseta aika manuaalisesti.



Antennin tulee olla käytössä, jotta ajan voisi asettaa automaattisesti.

Kellon asetus: Aseta **Päivä**, **Kuukausi**, **Vuosi**, **Tunti** ja **Minuutti** manuaalisesti.



Käytettävissä vain, kun **Kellon tila** on asetuksessa **Manuaalinen**.

Aikavyöhyke (maakohtainen): Valitse aikavyöhyke.



Voit käyttää tätä toimintoa, kun kohdan **Maa** asetuksena on **Muut**.



Tämä toiminto on käytettävissä vain silloin, kun **Kellon tila** on asetettu tilaan **Automaattinen**.

Uniajastimen käyttäminen

- **Uniajastin** : Kytkee television automaattisesti pois päältä, kun ennalta asetettu aikaraja on kulunut umpeen. (30, 60, 90, 120, 150 ja 180 minuuttia).



Jos haluat perua **Uniajastin**-toiminnon, valitse **Pois**.

Käynnistys- ja sammutusajan asettaminen

- **Ajastin 1 / Ajastin 2 / Ajastin 3:** Käytettävissä on kolme erillistä käynnistys- ja sammutusajan asetusta. Sinun täytyy asettaa kellonaika ensin.

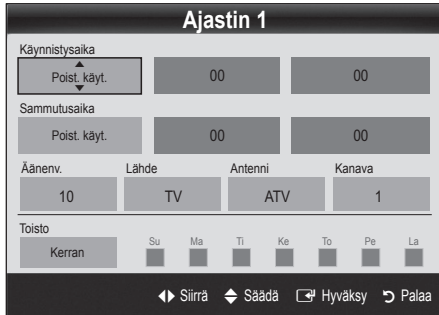

Käynnistysaika / Sammutusaika: Aseta tunnit ja minuutit ja ota toiminto käyttöön tai pois käytöstä. (Ota ajastin käyttöön tekemilläsi asetuksilla valitsemalla **Aktivoi**.)

Äänenv.: Aseta haluttu äänenvoimakkuuden taso.

Lähde: Valitse **TV** tai **USB**, jos haluat toistaa television tai USB-laitteen sisällön, kun televisio kytkeytyy automaattisesti päälle. (Voit valita kohdan **USB** ainoastaan silloin, kun televisioon on kytketty USB-laite.)

Antenni (kun **Lähde** on tilassa **TV**): Valitse **ATV** tai **DTV**.

Kanava (kun **Lähde** on tilassa **TV**): Valitse haluamasi kanava.

Sisältö (kun **Lähde** on tilassa **TV**): Valitse USB-laitteelta kuvia tai musiikkiedostoja sisältävä kansio toistettavaksi silloin, kun televisio kytkeytyy automaattisesti päälle.

HUOMAUTUS

- Jos USB-laitteella ei ole musiikkiedostoja tai niitä sisältävää kansiota ei ole valittu, ajastintoiminto ei toimi oikein.
- Jos USB-laitteella on vain yksi kuva, diaesitys ei toimi.
- Jos kansion nimi on liian pitkä, kansiota ei voi valita.
- Jokaiselle käyttämällesi USB-laitteelle määritellään oma kansionsa. Jos käytät useampaa kuin yhtä samantyyppistä USB-laitetta, varmista, että laitteille määritellyillä kansioilla on eri nimet.

Toisto: Valitse **Kerran**, **Joka p.**, **Ma-Pe**, **Ma-La**, **La-Su** tai **Manuaalinen**. Jos valitset **Manuaalinen**, voit valita päivän, jona ajastin otetaan käyttöön.

✓-merkki tarkoittaa, että päivä on valittu.

- Automaattinen virrankatkaisu** (käytettävissä vain, kun ajastin kytkee television päälle): Ylikuumentumisen välttämiseksi televisio sammutetaan automaattisesti, kun sitä ei ole käytetty kolmeen tuntiin.

Ohjelmien lukitseminen

Suojaus

- Ruudulle ilmestyy ennen asetussikkunaa PIN-koodin syöttöikkuna.

- Syötä nelinumeroinen PIN-koodi. Oletuskoodi on "0-0-0-0". Muuta PIN-koodia kohdassa **Vaihda PIN**.

- **Lapsilukko (Pois / Käytössä):** Lukitse kanavia **Kanavien hallinta** -valikossa, kun haluat estää joidenkin ohjelmien luvattoman katselun esim. lapsilta.

Käytettävissä vain, kun **Tulo** on tilassa **TV**.

- **Lapsilukitus** (maakohtainen): Estä ohjelmien luvaton katselu esim. lapsilta käyttämällä itse määrittelemääsi nelinumeroista PIN-koodia. Jos valittu kanava on lukittu, ruudulla näkyy merkki "🔒".

Salli kaikki: Poista kaikki television luokitukset. (Ei tueta Ranskassa.)

Voit estää televisio-ohjelmia valitsemalla jonkin seuraavista luokituksista kohdassa **Lapsilukitus: Lapset, Nuoriso** tai **Aikuinen** (vain Ruotsissa).

- **Vaihda PIN:** Vaihda television asetusten tekemiseen vaadittava salainen koodi.

Jos unohdat PIN-koodin, voit palauttaa sen oletusnumerosarjaksi "0-0-0-0" painamalla kaukosäätimen painikkeita seuraavassa järjestyksessä: **POWER** (Pois) → **MUTE** → 8 → 2 → 4 → **POWER** (Käytössä).

Perusominaisuudet

Muut ominaisuudet

Kieli

- **Valikon kieli:** Aseta valikkojen kieli.
- **Teksti-tv:n kieli:** Aseta tekstitelevisiolle haluamasi kieli.
 - 📎 Englanti on oletuskieli silloin, kun valittu kieli ei ole käytettävissä lähetyksessä.
- **Valinta (Ensisijainen äänen kieli / Toissijainen äänen kieli / Ensisij. tekstityskieli / Toissijainen tekstityskieli / Ensisij. teksti-tv:n kieli / Toissij. teksti-tv:n kieli):** Valitse se kieli, jota käytetään oletuskielenä, kun kanava valitaan.

Tekstitys

Käytä tätä valikkoa **Tekstitys**-tilan asettamiseen.

- **Tekstitys (Pois / Käytössä):** Ottaa tekstityksen käyttöön tai pois käytöstä.
- **Tila (Normaali / Kuulovammaiset):** Asettaa tekstitystilan.
- **Tekstityskieli:** Asettaa tekstityskielen.
 - 📎 Jos katsomasi ohjelma ei tue **Kuulovammaiset**-tilaa, **Normaali**-tila aktivoituu automaattisesti, vaikka tilaksi olisikin valittu **Kuulovammaiset**.
 - 📎 Englanti on oletuskieli silloin, kun valittu kieli ei ole käytettävissä lähetyksessä.



Verkko (Verkkotyypit / Verkoasetukset / Verkkotesti / SWL(Samsung Wireless Link) / SWL-yhteys)

Löydät tarkat ohjeet asetusten tekemiseen kohdasta "Verkkoyhteydet" (s. 28).

Yleiset

- **Pelitila (Pois / Käytössä):** Yhdistäessasi pelikonsolin, kuten PlayStationin™ tai Xboxin™, pelikokemuksestasi tulee todentuntuisempi, kun valitset pelitilan.

📎 HUOMAUTUS

- Pelitilaan liittyviä varotoimenpiteitä ja tilan rajoituksia
 - Jos haluat kytkeä pelikonsolin irti ja kytkeä sen tilalle jonkin muun ulkoisen laitteen, aseta **Pelitila** asetukseen **Pois** asetusvalikossa.
 - Jos tuot television valikon esiin **Pelitila**, kuvaruutu värisee jonkin verran.
- **Pelitila** on käytettävissä, kun kuvalähteeksi on asetettu televisio tai tietokone.
- Kun olet kytkenyt pelikonsolin, muuta **Pelitila** asetukseen **Käytössä**. Kuvanlaatu saattaa valitettavasti heiketä.
- Jos **Pelitila** on **Käytössä**:
 - **Kuva**-tilaksi asetetaan **Vakio** ja **Ääni**-tilaksi **Elokuva**.
 - **Taajuuskorjain** ei ole käytettävissä.

- **BD Wise (Pois / Käytössä):** Optimoii kuvan laadun **BD Wisea** tukeville Samsungin DVD-, Blu-ray- ja kotiteatterilaitteille. Kun **BD Wise** asetetaan tilaan **Käytössä**, kuvatila asetetaan automaattisesti optimaaliseen tarkkuuteen.

 Käytettävissä sellaisten HDMI-kaapelin kautta kytkettyjen Samsungin laitteiden kanssa, jotka tukevat **BD Wisea**.

- **Valikon läpinäk. (Kirkas / Tumma):** Aseta valikkojen läpinäkyvyys.
- **Melodia (Pois / Pieni / Keskikoko / Suuri):** Aseta televisiosta kuulumaan melodia, kun se kytketään päälle tai pois päältä

Yl. liitântä

- **CI-valikko:** Tämän avulla voit valita CAM-moduulin valikon. Valitse CI-valikko PC-kortin valikon mukaisesti.
 - **Sovelluksen tiedot:** Tarkastele CI-paikkaan asetetun CAM-moduulin ja CAM-moduulin sisällä olevan CI- tai CI+-kortin tietoja. Voit asentaa CAM-moduulin milloin tahansa, olipa televisio sitten päällä tai pois päältä.
1. Hanki CI CAM -moduuli haluamaltasi jälleenmyyjältä joko suoraan tai puhelimitse.
 2. Aseta CI- tai CI+-kortti paikoilleen CAM-moduuliin nuolen suuntaisesti.
 3. Aseta CI- tai CI+-kortin sisältävä CAM-moduuli CI-korttipaikkaan nuolen suunnassa niin, että se on samansuuntaisesti korttipaikan kanssa.
 4. Tarkista, voitko katsella salattuja kanavia.

Langaton kaukosäädin

Ota langattomat kaukosäätimet käyttöön tai pois käytöstä tai anna niille käyttöluupa.

Kuva kuvassa (PIP)







PIP

Voit katsella samanaikaisesti televisiolähetystä ja yhden ulkoisen kuvälähteen sisältöä. **PIP** (Picture-in-Picture) ei toimi samassa tilassa.

HUOMAUTUS

- Saat lisätietoja PIP-toiminnon ääniasetuksista kohdan **Äänivalinta** ohjeista.
- Jos sammutat television **PIP**-tilassa, PIP-ikkuna häviää.
- PIP-ikkunassa näkyvän kuvan laatu saattaa hieman vääristyä, kun pääkuvaa käytetään pelien pelaamiseen tai karaokeen.
- Kun käytössä on **Internet@TV**, **PIP**-toimintoa ei voi käyttää.
- PIP-asetukset

Pääkuva	Alakuva
Komponentti, HDMI1/DVI, HDMI2, HDMI3, HDMI4, PC	TV

- **PIP (Pois / Käytössä):** Ota PIP-toiminto käyttöön tai pois käytöstä.
- **Kanava:** Valitse alakuvan kanava.
- **Koko** ( / ): Valitse alakuvan koko.
- **Sijainti** ( /  /  / ): Valitse alakuvan sijainti.
- **Äänivalinta (Pää / Ala):** Voit valita haluamasi äänen (**Pää / Ala**) **PIP**-tilassa.

Perusominaisuudet

Tukivalikko

Itsetdiagnoosi

- ✎ Itsetestaukseen saattaa kuluva muutama sekunti. Tämä on täysin normaalia.
- **Kuvatesti (Kyllä / Ei):** Käytä kuvaongelmien selvittämiseen.
- **Äänitesti (Kyllä / Ei):** Käytä television sisäänrakennettua melodiaa ääni-ongelmien selvittämiseen.
 - ✎ Jollei television kaiuttimista kuulu lainkaan ääntä, varmista ennen äänitestin tekemistä, että **Ääni-**valikon kohdan **Valitse kaiutin** asetuksena on **TV-kaiutin**.
 - ✎ Äänitestin soittama melodia kuuluu joka tapauksessa, vaikka kohdan **Valitse kaiutin** asetuksena olisi **Ulkoinen kaiutin** tai ääni olisi mykistetty painamalla **MUTE**-painiketta.
- **Signaalitiedot:** (Vain digitaalisilla kanavilla.) HDTV-kanavan laatu on joko täydellinen tai kanavia ei ole lainkaan käytettävissä. Paranna signaalin voimakkuutta säätämällä antennia.
- **Vianmääritys:** Jos televisiossa tuntuisi olevan vikaa, tutustu tämän kohdan kuvauksiin.
 - ✎ Jos mistään vianhakukohdan vinkistä ei ole apua, ota yhteyttä Samsungin asiakaspalvelukeskukseen.

Ohjelm. päivitys

Ohjelmiston voi päivittää kohdassa **Ohjelm. päivitys** televisiolähteyksen tai verkkoliitännän kautta tai lataamalla uusimman laiteohjelmiston USB-muistiin osoitteesta www.samsung.com.

Nykyinen versio on televisiossa asennettuna oleva ohjelmisto.

- ✎ Ohjelmiston esitysmuoto on "vuosi/kuukausi/päivä_ versio".



Viimeisimmän version asentaminen

- **USB:lla:** Aseta televisioon USB-TV:n takapaneeli muisti, joka sisältää sivustolta www.samsung.com ladatun laiteohjelmistopäivitystiedoston. Älä katkaise virtaa tai poista USB-muistia, ennen kuin päivitys on valmis. Television virta katkaistaan ja kytketään uudelleen päälle automaattisesti, kun laiteohjelmiston päivitys on valmis. Kun ohjelmisto on päivitetty, tekemäsi kuva- ja ääniasetukset palautuvat oletusasetuksiin. Suosittelemme kirjoittamaan muistiin omat asetukset, jotta niiden palauttaminen olisi helppoa päivityksen jälkeen.
- **online:** Päivitä ohjelmisto Internetin kautta.
 - ✎ Tee ensin verkkoasetukset. Löydät tarkat ohjeet verkkoasetusten tekemiselle kohdasta "Verkkoyhteydet".
 - ✎ Jos Internet-yhteys ei toimi oikein, yhteydessä saattaa olla vikaa. Yritä lataamista uudelleen. Jos ongelma jatkuu, päivitä ohjelmisto lataamalla tiedosto USB:lle.
- **kanavalta:** Päivitä ohjelmisto lähetyssignaalia käyttäen.
 - ✎ Jos tämä toiminto valitaan ohjelmiston lähetyssjakson aikana, toiminto etsii saatavilla olevaa ohjelmistoa ja lataa sen.
 - ✎ Ohjelmiston lataamiseen kuluva aika riippuu signaalin tilasta.
- **Valmiustilan päivitys:** Manuaalinen päivitys tehdään automaattisesti valittuna aikana. Koska laitteen virta on kytketty päälle sisäisesti, LED-näyttö saattaa olla osittain päällä. Näin saattaa olla jopa tunnin ajan aina siihen asti, kunnes ohjelmistopäivitys on valmis.
- **Vaihtoehtoinen ohjelmisto (varmuuskopio):** Näyttää **online** ladatun ohjelmiston version. Tämä toiminto on käytettävissä, kun ohjelmistopäivitys on tehty ja viimeinen vaihe käyty läpi.

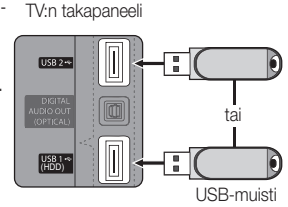

HD-liitäntäopas

Tutustu näihin tietoihin, kun haluat kytkeä ulkoisia laitteita televisioon.

Samsung-yhteystiedot

Tutustu näihin tietoihin, jos televisiosi ei toimi kunnolla tai jos haluat päivittää sen ohjelmiston. Löydät yrityksemme teknisen tuen tiedot ja ohjeita eri tuotteiden ja ohjelmistojen lataamiseen.

HDMI/DVI-kaapelin tai D-liitinkaapelin käyttäminen

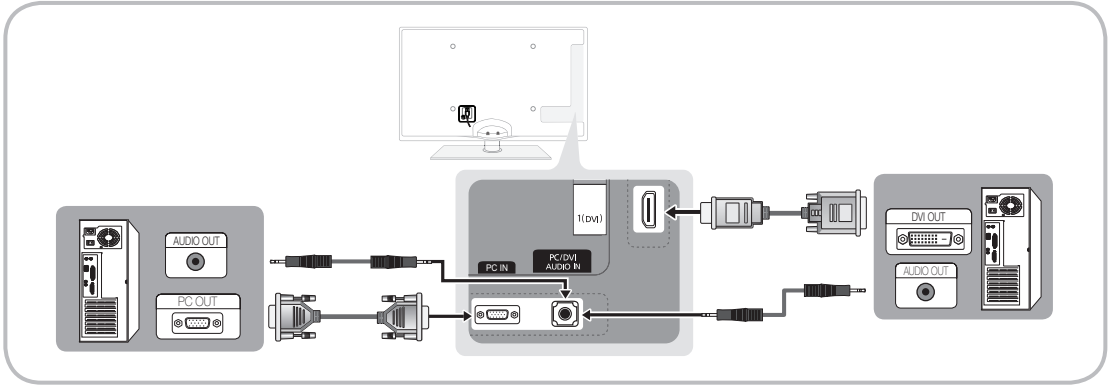

Näyttötilat (D-liitin- ja HDMI/DVI-tulo)

Optimaalinen tarkkuus on 1920 x 1080 / 60 Hz.

Tila	Resoluutio	Vaakataajuus (kHz)	Pystytaajuus (Hz)	Pikselikellotaajuus (MHz)	Tahdistuksen polaarisuus (H / V)
IBM	640 x 350	31.469	70.086	25.175	+/-
	720 x 400	31.469	70.087	28.322	-/+
MAC	640 x 480	35.000	66.667	30.240	-/-
	832 x 624	49.726	74.551	57.284	-/-
	1152 x 870	68.681	75.062	100.000	-/-
VESA CVT	720 x 576	35.910	59.950	32.750	-/+
	1152 x 864	53.783	59.959	81.750	-/+
	1280 x 720	56.456	74.777	95.750	-/+
	1280 x 960	75.231	74.857	130.000	-/+
VESA DMT	640 x 480	31.469	59.940	25.175	-/-
	640 x 480	37.861	72.809	31.500	-/-
	640 x 480	37.500	75.000	31.500	-/-
	800 x 600	37.879	60.317	40.000	+/+
	800 x 600	48.077	72.188	50.000	+/+
	800 x 600	46.875	75.000	49.500	+/+
	1024 x 768	48.363	60.004	65.000	-/-
	1024 x 768	56.476	70.069	75.000	-/-
	1024 x 768	60.023	75.029	78.750	+/+
	1152 x 864	67.500	75.000	108.000	+/+
	1280 x 1024	63.981	60.020	108.000	+/+
	1280 x 1024	79.976	75.025	135.000	+/+
	1280 x 720	45.000	60.000	74.250	+/+
	1280 x 800	49.702	59.810	83.500	-/+
	1280 x 800	62.795	74.934	106.500	-/+
	1280 x 960	60.000	60.000	108.000	+/+
	1360 x 768	47.712	60.015	85.500	+/+
1440 x 900	55.935	59.887	106.500	-/+	
1440 x 900	70.635	74.984	136.750	-/+	
1600 x 1200	75.000	60.000	162.000	+/+	
1680 x 1050	65.290	59.954	146.250	-/+	
VESA GTF	1280 x 720	52.500	70.000	89.040	-/+
	1280 x 1024	74.620	70.000	128.943	-/-
VESA DMT / DTV CEA	1920 x 1080p	67.500	60.000	148.500	+/+

HUOMAUTUS

- Sinun täytyy käyttää HDMI IN 1(DVI) -liitintä HDMI/DVI-kaapelliiliitännälle.
- Lomitusilaa ei tueta.
- Televisio ei välttämättä toimi oikein, jos kuvamuodoksi valitaan jokin tavallisesta poikkeava muoto.
- Televisio tukee erillis- ja komposiittitiloja. SOGia (Sync On Green) ei tueta.

Lisäominaisuudet

Verkkoyhteys

Voit asettaa television niin, että se muodostaa Internet-yhteyden lähiverkon (LAN) kautta käyttämällä joko kiinteää tai langatonta yhteyttä.

Kiinteään verkkoon yhdistäminen

Voit liittää television lähiverkkoon kaapeleilla kolmella eri tavalla:

- Voit liittää television lähiverkkoon kytkemällä television takana olevan LAN-portin ulkoiseen modeemiin Cat 5 -kaapelilla. Katso alla olevaa kaaviota.

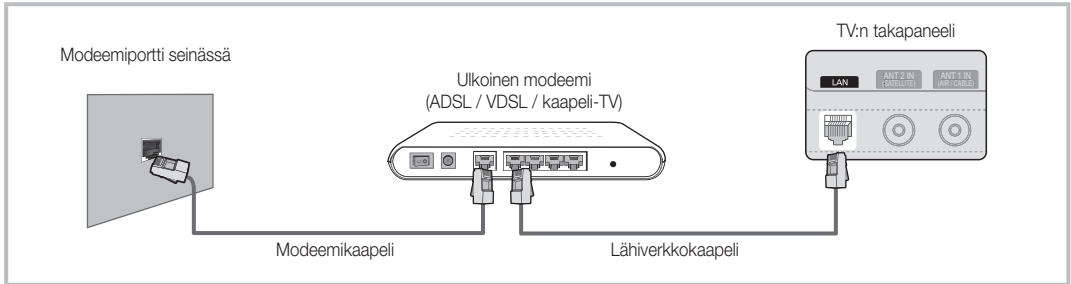

- Voit liittää television lähiverkkoon kytkemällä television takana olevan LAN-portin IP-jakajaan, joka on yhdistetty ulkoiseen modeemiin. Käytä liittämiseen Cat 5 -kaapelia. Katso alla olevaa kaaviota.

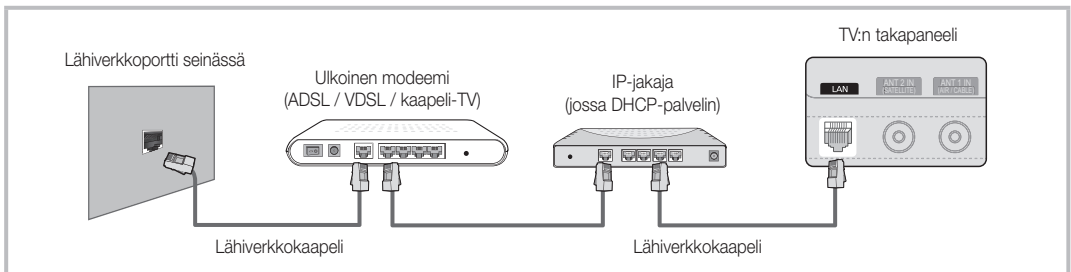

- Verkkosi asetuksista riippuen saatat voida liittää television lähiverkkoon kytkemällä television takana olevan LAN-portin suoraan seinässä olevaan verkkorasiaan Cat 5 -kaapelilla. Katso alla olevaa kaaviota. Huomaa, että pistorasia on yhdistetty muualla tiloissa sijaitsevaan modeemiin tai reitittimeen.



Jos käytössäsi on dynaaminen verkko, sinun tulee käyttää DHCP:tä tukevaa ADSL-modeemia tai reitintä. DHCP:tä tukevat modeemit ja reitittimet antavat televisiolle automaattisesti sen tarvitsemat IP-osoitteen, aliverkon peitteen, yhdyskäytävän ja nimipalvelimen tiedot, jotta televisio voisi muodostaa yhteyden Internetiin ilman, että sinun tarvitsisi syöttää näitä tietoja manuaalisesti. Useimmat kotiverkot ovat dynaamisia.

Jotkin verkot käyttävät kiinteää IP-osoitetta. Jos oma verkkosi käyttää kiinteää IP-osoitetta, sinun täytyy antaa IP-osoitteen, aliverkon peitteen, yhdyskäytävän ja nimipalvelimen tiedot manuaalisesti television kaapeliasetusikkunassa, kun muodostat verkkoyhteyttä. Saat IP-osoitteen, aliverkon peitteen, yhdyskäytävän ja nimipalvelimen tiedot Internet-palveluntarjoajalta. Jos sinulla on Windowsia käyttävä tietokone, saat nämä tiedot myös tietokoneesi avulla.

 Jos verkkosi käyttää kiinteää IP-osoitetta, voit käyttää DHCP:tä tukevia ADSL-modeemeja. DHCP:tä tukevien ADSL-modeemien kanssa voi käyttää kiinteitäkin IP-osoitteita.

Verkkoasetukset (Autom.)

Käytä automaattisia **Verkkoasetuksia**, kun yhdistät television DHCP:tä tukevaan verkkoon. Aseta television kiinteä verkkoyhteys automaattisesti noudattamalla seuraavia ohjeita:

Automaattiset asetukset

1. Yhdistä televisio lähiverkkoon edellisestä osiosta löytyvien ohjeiden mukaisesti.
2. Kytke television virta päälle ja paina kaukosäätimen MENU-painiketta. Valitse ▲- tai ▼-painikkeella **Asetukset** ja paina sen jälkeen ENTER -painiketta.
3. Valitse ▲- tai ▼-painikkeella haluamasi verkko **Asetukset**-valikosta ja paina sen jälkeen ENTER -painiketta. Verkko-ikkuna ilmestyy näytölle.



4. Valitse **Verkko**-ikkunasta **Verkkotyyppi**.
5. Aseta **Verkkotyyppi** valintaan **Kaapeli**.
6. Valitse **Verkkoasetukset**. **Verkkoasetukset**-ikkuna ilmestyy näytölle.



7. Aseta **Internet-protokollan asetus** valintaan **Autom.**.
8. **Autom.** hakee tarvittavat Internet-tiedot ja ottaa ne käyttöön automaattisesti.
9. Kun olet valmis, paina kaukosäätimen **RETURN**-painiketta.
10. Tarkista Internet-yhteyden toiminta tekemällä **Verkkotesti**.
11. Jos **Verkko**-toiminto ei ole hakenut verkkoyhteyden tietoja, siirry **Manuaalinen**-valikkoon ohjeisiin.

Verkkoasetukset (Manuaalinen)

Käytä manuaalisia **Verkkoasetukset**, kun yhdistät television sellaiseen verkkoon, joka käyttää kiinteää IP-osoitetta.

Verkkoyhteystietojen selvittäminen

Saat useimmissa Windowsia käyttävissä tietokoneissa verkkoyhteystiedot selville noudattamalla seuraavia ohjeita:

1. Napsauta hiiren oikeanpuoleisella painikkeella näytön oikeassa alalaidassa näkyvää verkkoyhteyden kuvaketta.
2. Napsauta näytölle avautuvan valikon kohtaa Tila.
3. Valitse esiin tulevasta ikkunasta Tuki-välilehti.
4. Napsauta Tuki-välilehdellä Tiedot-painiketta. Verkkoyhteystiedot tulevat näkyviin.

Manuaaliset asetukset

Aseta television kiinteä verkkoyhteys manuaalisesti noudattamalla seuraavia ohjeita:

1. Käy läpi kohdan "Automaattiset asetukset" vaiheet 1–6.
2. Aseta **Internet-protokollan asetus** valintaan **Manuaalinen**.
3. Siirry ensimmäiseen tietokenttään painamalla kaukosäätimen ▼-painiketta.
4. Anna kohtien **IP-osoite**, **Aliverkon peite**, **Yhdyskäytävä** ja **Nimipalvelin** tiedot. Syötä numerot kaukosäätimen numeropainikkeilla ja siirry kentästä toiseen painamalla nuolipainikkeita.
5. Kun olet valmis, paina kaukosäätimen **RETURN**-painiketta.
6. Tarkista Internet-yhteyden toiminta tekemällä **Verkkotesti**.

Lisäominaisuudet

Langattomaan verkkoon yhdistäminen

Jotta voit yhdistää television langattomaan verkkoon, tarvitset langattoman reitittimen tai modeemin ja Samsungin langattoman lähiverkkosovittimen (WIS09ABGN), joka kytketään joko television taka- tai sivupaneelissa sijaitsevaan USB-liittimeen. Katso alla olevaa piirrosta.

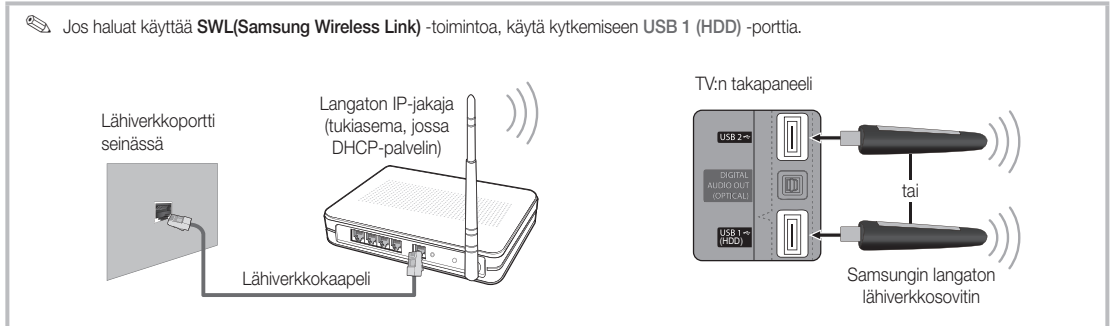

Samsungin langaton lähiverkkosovitin myydään erikseen. Sitä myyvät valitut jälleenmyyjät ja verkkokauppasivustot sekä Samsungparts.com. Samsungin langaton lähiverkkosovitin tukee tiedonsiirtoprotokollia IEEE 802.11A/B/G ja N. Samsung suosittelee IEEE 802.11N:n käyttöä. Jos toistat videota IEEE 802.11B/G -yhteydellä, kuvassa saattaa esiintyä nykimistä.

HUOMAUTUS

- Langattoman verkon käyttäminen edellyttää Samsungin langattoman lähiverkkosovittimen (WIS09ABGN) käyttämistä.
- Samsungin langaton lähiverkkosovitin myydään erikseen. Langaton lähiverkkosovitin WIS09ABGN on myynnissä valituilla jälleenmyyjillä, verkkokaupoissa ja osoitteessa Samsungparts.com.
- Jotta voit käyttää langatonta verkkoa, sinun täytyy kytkeä televisio langattomaan IP-jakajaan. Jos käytössäsi on DHCP:tä tukeva langaton IP-jakaja, televisio voidaan asettaa käyttämään DHCP:tä tai pysyvää IP-osoitetta.
- Aseta langattoman IP-jakajan kanavaksi jokin vapaa kanava. Jos langattomalle IP-jakajalle asetettua kanavaa käyttää jokin toinen lähellä sijaitseva laite, seurauksena on häiriöitä ja yhteys saattaa epäonnistua.
- Jos käytössä on jokin muu kuin alla mainittu turvallisuusjärjestelmä, se ei toimi television kanssa.
- Jos korkean suorituskyvyn 802.11n-tila (Greenfield-tila) on valittuna ja tukiaseman salaustyyppi on asetettu WEP, TKIP tai TKIP-AES (WPS2 Mixed), Samsungin televisio ei tue yhteyttä uusien Wi-Fi-sertifiointimääritelmien mukaisesti.
- Jos tukiasema tukee WPS-asetusta (Wi-Fi Protected Setup), voit muodostaa verkkoyhteyden käyttämällä PBC:tä (Push Button Configuration) tai PINiä (Personal Identification Number). WPS asettaa automaattisesti SSID:n ja WPA-avaimen molemmissa tiloissa.
- Jos reititintä, modeemia tai muuta laitetta ei ole sertifioitu, sitä ei ehkä voi yhdistää televisioon Samsungin langattoman lähiverkkosovittimen kautta.
- **Yhteysmenetelmät:** Voit asettaa langattoman verkkoyhteyden kuudella eri tavalla.
 - Samsungin automaattinen asetustoiminto
 - **PBC (WPS)**
 - Automaattinen asetus (automaattista verkonhakutoimintoa käyttäen)
 - Manuaalinen asetus
 - **SWL (Samsung Wireless Link)**
 - **Ad hoc**
- Kaikki Samsungin langattomat lähiverkkosovittimet tulee kytkeä suoraan television USB-porttiin. USB HUBia ei tueta.

Huomautus

Kuva saattaa näkyä vääristyneenä joillakin kanavilla tai siinä voi esiintyä staattista kohinaa, kun televisio on yhdistetty Samsungin langattomaan lähiverkkosovittimeen. Jos näin käy, muodosta yhteys joillakin seuraavista tavoista:

Tapa 1

Tee kytkentä oikealle osoittavaa USB-kulmasovitinta käyttäen

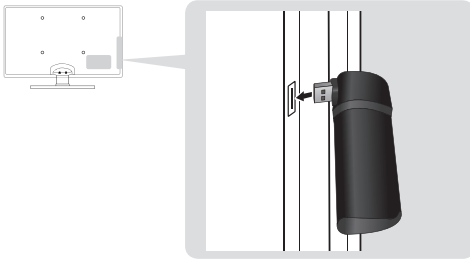

Tapa 2

Tee kytkentä jatkojohtoa käyttäen

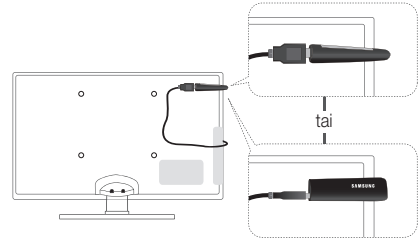

Verkkoasetukset (Samsungin automaattinen asetustoiminto)

Tätä toimintoa voi käyttää sellaisissa tukiasemissa, jotka tukevat Samsungin automaattista asetustoimintoa. Jos oma tukiasemasi ei tue automaattista asetustoimintoa, voit muodostaa yhteyden joko **PBC (WPS)**:n kautta, automaattisesti tai manuaalisesti.

- 🔧 Tämä toiminto on käytettävissä, kun **SWL(Samsung Wireless Link)** on asetettu tilaan **Pois**.
- 🔧 Löydät Samsungin automaattista asetustoimintoa tukevia laitteita sivustolta www.samsung.com.

Asetusten tekeminen Samsungin automaattista asetustoimintoa käyttämällä

1. Aseta tukiasema ja televisio vierekkäin ja kytke niiden virta päälle.
 - 🔧 Koska sovellusten käynnistymisajat ovat erilaisia, sinun täytyy ehkä odottaa n. 2 minuuttia.
 - 🔧 Jos tukiaseman WAN-porttiin on kytketty lähiverkkokaapeli Samsungin automaattista asetustoimintoa käytettäessä, voit testata Internet-yhteyden toiminnan automaattisesti. Jos kaapelia ei ole kytketty, Samsungin automaattinen asetustoiminto testaa ainoastaan tukiasemaan kytketyn laitteen (ei Internet-yhteyttä).
2. Kytke kahden minuutin kuluttua Samsungin langaton lähiverkkosovitin televisioon. Kun Samsungin langaton lähiverkkosovitin on käytettävissä, näytölle ilmestyy ponnahdusikkuna.
3. Kun yhteys on muodostettu, aseta tukiasema samansuuntaisesti Samsungin langattoman lähiverkkosovittimen kanssa äläkä jätä niiden väliin enempää kuin 25 cm tilaa.

4. Odota, että yhteys muodostetaan automaattisesti.
 - 🔧 Jos yhteyden muodostaminen epäonnistuu, nollaa tukiasema ja yritä uudelleen.
 - 🔧 Jos Samsungin automaattinen asetustoiminto ei muodosta yhteyttä television ja tukiaseman välille, näytölle ilmestyy yhteyden epäonnistumisesta kertova ponnahdusikkuna. Nollaa tukiasema ja yritä uudelleen. Jos yhteyden muodostaminen epäonnistuu taas, valitse jokin muista asetustavoista: PBC (WPS), automaattinen tai manuaalinen.
5. Kun yhteys on muodostettu, aseta jakaja haluamaasi paikkaan.
 - 🔧 Jos tukiaseman asetuksia on muutettu tai jos käytät tukiasemaa ensimmäistä kertaa, sinun täytyy aloittaa asetusten tekeminen uudelleen vaiheesta 1.

Verkkoasetukset (PBC (WPS))

Asetusten tekeminen PBC (WPS):llä

Jos reitittimessäsi on PBC (WPS) -painike, noudata seuraavia ohjeita:

1. Yhdistä televisio lähiverkkoon edellisestä osiosta löytyvien ohjeiden mukaisesti.
2. Kytke television virta päälle ja paina kaukosäätimen MENU-painiketta. Valitse ▲ - tai ▼ -painikkeella **Asetukset** ja paina sen jälkeen ENTER -painiketta.
3. Valitse ▲ - tai ▼ -painikkeella haluamasi **Verkko Asetukset**-valikosta ja paina sen jälkeen ENTER -painiketta.
4. Valitse **Verkko**-ikkunasta **Verkkotyyppe**.
5. Aseta **Verkkotyyppe** valintaan **Langaton**.
6. Valitse **Verkkoasetukset**. **Verkkoasetukset**-ikkuna ilmestyy näytölle.

Lisäominaisuudet

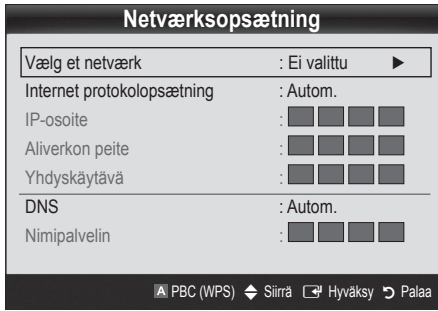

7. Paina kaukosäätimen punaista painiketta.
8. Paina reitittimen PBC (WPS) -painiketta kahden minuutin sisällä. Televisio hakee automaattisesti kaikki tarvittavat verkkoasetustiedot ja muodostaa verkkoyhteyden.
9. Kun verkkoyhteys on muodostettu, poistu **Verkkoasetukset**-ikkunasta painamalla **RETURN**-painiketta.

Verkkoasetukset (Autom.)

Useimmissa langattomissa verkoissa on valinnainen turvallisuusjärjestelmä, joka edellyttää, että verkkoa käyttävät laitteet lähettävät salatun turvakoodin, josta käytetään nimitystä salaus- tai suojausavain. Suojausavain käyttää salalauseita, jotka tavallisesti muodostuvat joko tietynmittaisista sanoista tai kirjain- ja numerosarjoista. Sinulta pyydettiin näitä tietoja silloin, kun teit langattoman verkkosi suojausasetuksia. Jos käytät tätä tapaa verkkoyhteyden muodostamiseen ja olet asettanut langattomalle verkollesi suojausavaimen, sinun täytyy antaa salauslauseesi asetuksia tehdessäsi.

Automaattiset asetukset

Voit muodostaa langattoman yhteyden automaattisesti noudattamalla seuraavia ohjeita:

1. Käy läpi kohdan "Asetusten tekeminen PBC:llä (WPS:llä)" vaiheet 1–6 (s. 31).
2. Valitse ▼-painikkeella **Internet-protokollan asetukset** ja paina sen jälkeen ENTER -painiketta. Valitse ▲- tai ▼-painikkeella **Autom.** ja paina sen jälkeen ENTER -painiketta.
3. Siirry ▲-painikkeella kohtaan **Valitse verkko** ja paina sen jälkeen ENTER -painiketta. **Verkko**-toiminto etsii käytettävissä olevat langattomat verkot. Kun toiminto on valmis, näytölle ilmestyy luettelo käytettävissä olevista verkoista.
4. Valitse verkkoluettelosta ▲- tai ▼-painikkeella haluamasi verkko ja paina sen jälkeen ENTER -painiketta.
 Jos tukiasema on piilotettu (näkymätön), sinun täytyy valita **Lisää verkko** ja antaa oikeat tiedot kohtiin **Verkon nimi (SSID)** ja **Suojausavain**, jotta voisit muodostaa yhteyden.

5. Jos näytölle ilmestyy PIN- tai suojausavainikkuna, siirry vaiheeseen 6. Jos näytölle ilmestyy verkkoon yhdistämisestä kertova ikkuna, siirry vaiheeseen 10.
6. Valitse ▲- tai ▼-painikkeella **Suojaus tai PIN**. Useimmissa kotiverkoissa valitaan tavallisesti Suojaus (kohdassa **Suojausavain**). **Suojaus**-ikkuna ilmestyy näytölle.



7. Anna **Suojaus**-ikkunassa käyttämäsi verkon salauslause.
 Salauslauseeseen pitäisi löytyä jostakin niistä asetusikkunoista, joita käytit reitittimen tai modeemin asetuksia tehdessäsi.
8. Noudata salauslauseen syöttämisessä seuraavia yleisluontoisia ohjeita:
 - Syötä numerot kaukosäätimen numeropainikkeilla.
 - Siirry **Suojausavain**-ikkunan painikkeesta toiseen kaukosäätimen suuntapainikkeilla.
 - Muuta kirjainkokoja tai näytä symbolit/merkit painamalla punaista painiketta.
 - Syötä kirjain tai symboli siirtymällä haluamasi kirjaimen tai symbolin kohdalle ja painamalla ENTER -painiketta.
 - Poista viimeksi syötetty kirjain tai numero painamalla kaukosäätimen vihreää painiketta.
9. Kun olet valmis, paina kaukosäätimen sinistä painiketta. Verkkoon yhdistämisestä kertova ikkuna ilmestyy näytölle.
10. Odota, kunnes näytöllä näkyy vahvistusviesti ja paina sen jälkeen ENTER -painiketta. **Verkkoasetukset**-ikkuna ilmestyy uudelleen näytölle.
11. Testaa yhteyttä painamalla **RETURN**-painiketta ja valitsemalla **Verkkotesti**. Paina tämän jälkeen ENTER -painiketta.

Verkkoasetukset (Ad hoc)

Voit muodostaa yhteyden mobiililaitteeseen ilman tukiasemaa Samsungin langattoman lähiverkkosovittimen kautta käyttämällä vertaisverkkoa.

 Tämä toiminto on käytettävissä, kun **SWL(Samsung Wireless Link)** on asetettu tilaan **Pois**.

Uuteen ad hoc -laitteeseen yhdistäminen

1. Käy läpi kohdan "Asetusten tekeminen PBC:llä (WPS:llä)" vaiheet 1–6 (s. 31).
2. Valitse **Valitse verkko**. Näytölle ilmestyy luettelo laitteista/verkoista.
3. Paina laiteluettelossa kaukosäätimen sinistä painiketta.

 Viesti **Ad hoc on suora Wi-Fi-yhteys matkapuhelimeen tai tietokoneeseen. Olemassa olevan verkon ominaisuudet ovat rajoitetut. Haluatko vaihtaa verkkoyhteyttä?**

4. Syötä luotu **Verkon nimi (SSID)** ja **Suojausavain** verkkoyhteyteen käytettävälle laitteelle.

Olemassa olevan ad hoc -laitteen yhdistäminen

1. Käy läpi kohdan "Asetusten tekeminen PBC:llä (WPS:llä)" vaiheet 1–6 (s. 31).
2. Valitse **Valitse verkko**. Laitte-/verkkoluettelo ilmestyy näytölle.
3. Valitse haluamasi laite laiteluettelosta.
4. Jos sinulta pyydetään suojausavainta, anna se.

 Jos verkko ei toimi normaalisti, tarkista **Verkon nimi (SSID)** ja **Suojausavain** uudelleen. Väärä **Suojausavain** saattaa aiheuttaa toimintahäiriöitä.

Verkkoasetukset (Manuaalinen)

Jos muut tavat eivät toimi, sinun täytyy antaa verkkoasetustiedot manuaalisesti.



Verkkoyhteystietojen selvittäminen

Saat useimmissa Windowsia käyttävissä tietokoneissa verkkoyhteystiedot selville noudattamalla seuraavia ohjeita:

1. Napsauta hiiren oikeanpuoleisella painikkeella näytön oikeassa alalaidassa näkyvää verkkoyhteyden kuvaketta.
2. Napsauta valikon kohtaa Tila.
3. Valitse esiin tulevasta ikkunasta Tuki-välilehti.
4. Napsauta Tuki-välilehdellä Tiedot-painiketta. Verkkoasetukset tulevat näkyviin.

Manuaaliset asetukset

Anna verkkoasetustiedot manuaalisesti noudattamalla seuraavia ohjeita:

1. Käy läpi kohdan "Asetusten tekeminen PBC:llä (WPS:llä)" vaiheet 1–6 (s. 31).
2. Valitse ▼-painikkeella **Internet-protokollan asetukset** ja paina sen jälkeen ENTER  -painiketta. Valitse ▲- tai ▼-painikkeella **Manuaalinen** ja paina sen jälkeen ENTER .
3. Siirry ensimmäiseen tietokenttään (IP-osoite) painamalla ▼-painiketta.
4. Syötä numerot käyttämällä numeropainikkeita.
5. Kun olet syöttänyt kentän tiedot, siirry seuraavaan kenttään ►-painikkeella. Voit myös käyttää muita nuolipainikkeita, kun haluat siirtyä ylös, alas tai takaisin edelliseen kohtaan.
6. Anna kohtien **IP-osoite**, **Aliverkon peite** ja **Yhdyskäytävä** tiedot.
7. Siirry kohtaan **DNS** painamalla ▲- tai ▼-painiketta.
8. Siirry ensimmäiseen DNS-tietokenttään painamalla ▼-painiketta. Syötä numerot edellä kuvatulla tavalla.
9. Kun olet valmis, siirry kohtaan **Valitse verkko** painamalla ▲-painiketta. Valitse haluamasi verkko ja paina sen jälkeen ENTER  -painiketta.
10. Siirry kohdan "Automaattiset asetukset" (s. 32) vaiheeseen 4 ja noudata siitä eteenpäin annettuja ohjeita.

Lisäominaisuudet

SWL (Samsung Wireless Link)

Tämän toiminnon avulla voit yhdistää televisioosi sellaisen Samsungin laitteen, joka tukee PBC (WPS) -ominaisuutta. Voit yhdistää laitteita televisioon, vaikka siihen ei olisikaan yhdistetty jakajaa.

- Jotta voisit käyttää Internet@TV:tä, tukiaseman täytyy olla yhteydessä langattomaan verkkoon.
- Jos Samsungin langaton lähiverkkosovitin on kytketty porttiin USB 2, verkko ei välttämättä toimi oikein. Suosittelemme yhdistämään sen porttiin USB 1 (HDD).
- Vain taajuutta 2,4 GHz käyttäviä jakajia tuetaan. Taajuutta 5 GHz käyttäviä jakajia ei tueta.



SWL-yhteys

Voit yhdistää televisioon suoraan sellaisen laitteen, joka tukee PBC (WPS) -ominaisuutta.

- Tämä toiminto on käytettävissä, kun **SWL(Samsung Wireless Link)** on asetettu tilaan **Käytössä**.

Samsung Wireless Linkin yhdistäminen

Noudata seuraavia yhdistämisohteja:

- Käy läpi kohdan "Asetusten tekeminen PBC:llä (WPS:llä)" vaiheet 1–5 (s. 31).
- Valitse **SWL(Samsung Wireless Link)** painamalla ▼-painiketta ja ota toiminto käyttöön ENTER  -painikkeella.
- Valitse **SWL-yhteys** painamalla ▼-painiketta ja paina sen jälkeen ENTER .
- Jos näytölle ilmestyy viesti "**Paina PBC(WPS) -laitteen PBC-painiketta, jolloin yhteys muodostetaan 120 sekunnissa.**", muodosta yhteys painamalla PBC-painiketta.
 - Saat lisätietoja yhdistettävän laitteen langattoman verkkoyhteyden asetusohjeista.
- Jos laite yhdistetään televisioon oikein sen jälkeen, kun viesti-ikkunan laskenta alkaa, viesti-ikkuna häviää näytöltä automaattisesti.
 - Jos yhteyden muodostaminen epäonnistuu, yritä uudelleen kahden minuutin kuluttua.

Jos television yhdistäminen Internetiin ei onnistu

Televisio ei ehkä pysty muodostamaan yhteyttä Internetiin, jos palveluntarjoaja on rekisteröinyt tietokoneesi tai modeemisi MAC-osoitteen (eli yksilöllisen tunnistusnumeron) pysyvästi ja käyttää tämän osoitteen todennusta aina Internet-yhteyttä muodostettaessa, jotta yhteyden luvaton käyttö voitaisiin estää. Koska televisiolla on eri MAC-osoite, palveluntarjoaja ei voi todentaa sitä eikä televisio voi siksi muodostaa yhteyttä Internetiin.

Voit ratkaista tämän ongelman pyytämällä palveluntarjoajalta ohjeet muiden kuin tietokoneiden (esimerkiksi television) yhdistämiseksi Internetiin.

Jos Internet-palveluntarjoaja vaatii käyttäjätunnuksen tai salasanan Internetiin yhdistettäessä, televisio ei ehkä pysty muodostamaan yhteyttä Internetiin. Jos näin käy, sinun täytyy antaa käyttäjätunnuksesi tai salasanasasi, kun muodostat Internet-yhteyttä. Internet-yhteys saattaa epäonnistua palomuuriongelman vuoksi. Jos näin käy, ota yhteyttä Internet-palveluntarjoajaan.

Jos et voi muodostaa yhteyttä Internetiin, vaikka olet noudattanut kaikkia Internet-palveluntarjoajan ohjeita, ota yhteyttä Samsung Electronicsiin numerossa 1-800-SAMSUNG.

Media Play

MEDIA.P



Voit kuunnella ja katsella sellaisia valokuva-, musiikki- ja/tai elokuvatiedostoja, jotka on tallennettu USB-massamuistilaitteelle (MSC) ja/tai tietokoneelle.



USB-laitteen kytkeminen

1. Kytke virta televisioon.
2. Kytke valokuvia, musiikkia ja/tai elokuvia sisältävä USB-laite television sivussa olevaan **USB 1 (HDD)**- tai **USB 2**-liittimeen.
3. Kun USB-laite on kytketty televisioon, näytölle ilmestyy ikkuna. Tämän jälkeen voit valita toiminnon **Media Play**.

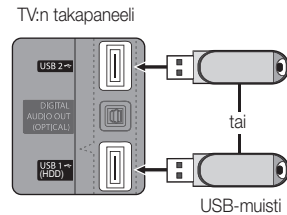

Yhdistäminen tietokoneeseen verkon kautta

Media Play-tilassa voit verkkoyhteyden kautta katsella tietokoneelle tallennettuja kuva-, musiikki- ja videotiedostoja.

Jos käytät **Media Play** -toimintoa tietokoneellesi tallennettujen tiedostojen katseluun, sinun täytyy ladata "PC Share Manager" ja sen käyttöopas osoitteesta www.samsung.com.

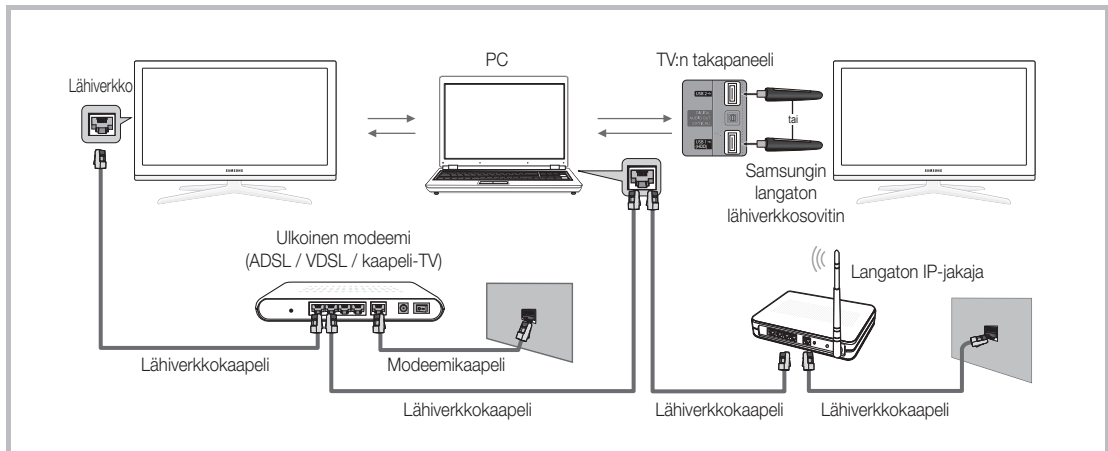

1. Jos haluat lisätietoja verkkoasetuksista, tutustu osioon "Verkkoyhteys" (s. 28).
 - Suosittelemme, että sijoitat television ja tietokoneen samaan aliverkkoon. Television aliverkko-osoitteen ja tietokoneen IP-osoitteen kolme ensimmäistä osaa tulee olla samat ja vain viimeinen osa (isäntäosoite) vaihtuu. (esimerkiksi IP-osoite: 123.456.789.**)
2. Kytke lähiverkkokaapelin avulla toisiinsa ulkoinen modeemi ja se tietokone, jolle Samsung PC Share Manager -ohjelma asennetaan.
 - Television voi yhdistää tietokoneeseen suoraan ilman jakajaa (reitintä).

Lisäominaisuudet

✎ Seuraavia toimintoja ei tueta, kun tietokoneeseen muodostetaan yhteys verkon kautta:

- **Taustamusiikki** ja **Taustamusiikin asetus**.
- Tiedostojen järjestäminen mieltymysten mukaan **Valokuvat**-, **Musiikki**- ja **Videot**-kansioissa.
- ◀- (REW) tai ▶-painikkeet (FF) elokuvan toiston aikana.

✎ DivX DRM-, moniääni- ja upotettua tekstitystoimintoa ei tueta.

✎ Samsung PC Share Manager -ohjelmalle on annettava oikeudet palomuuriohjelmassa.

✎ Kun käytät **Media Play** -toimintoa verkkoyhteyden kautta, palvelimen toiminnoista riippuen:



- Lajittelujärjestys saattaa vaihdella.
- Kohtausten hakutoimintoa ei välttämättä tueta.
- **Jatkuva**-toimintoa eli videon toistamisen jatkamista ei välttämättä tueta.
 - **Jatkuva**-toiminto ei tue useita samanaikaisia käyttäjiä. (Se muistaa ainoastaan sen kohdan, jossa viimeisin käyttäjä keskeytti toiston.)
- ◀- tai ▶-painike ei välttämättä toimi kaiken sisällön kanssa.
- Jos videotiedosto pätkii, kun sitä toistetaan langattoman verkon kautta, suosittelemme käyttämään kiinteää verkkoyhteyttä.

✎ Se ei välttämättä toimi oikein lisensoimattomien multimediatiedostojen kanssa.

✎ Luettelo niistä asioista, jotka on tiedettävä ennen **Media Play** -toiminnon käyttöä

- MTP:tä (Media Transfer Protocol) ei tueta.
- Tiedostojärjestelmä tukee muotoja FAT16, FAT32 ja NTFS.
- Tietyn tyyppiset USB-digitaalikamerat ja -äänilaitteet eivät ole yhteensopivia tämän television kanssa.
- Media Play tukee vain USB-massamuistilaitteita (MSC). MSC on Mass Storage Class Bulk-Only Transport -laite. Esimerkkejä MSC-laitteista ovat muistitikut, flash-kortinlukijat ja USB-kiintolevyt (USB HUBia ei tueta). Laitteet tulee kytkeä suoraan television USB-porttiin.
- Ennen kuin kytket laitteen televisioon, ota tiedostoistasi varmuuskopio tietojen vaurioitumisen tai katoamisen varalta. SAMSUNG ei vastaa tiedostojen vaurioitumisesta tai tietojen katoamisesta.
- Kytke USB-kiintolevy sille varattuun porttiin **USB 1 (HDD)**.
- Älä irrota USB-laitetta lataamisen aikana.
- Mitä suurempi kuvan tarkkuus on, sitä kauemmin sen ilmestyminen näytölle kestää.
- Suurin tuettu JPEG-tarkkuus on 15 360 x 8 640 kuvapistettä.
- Jos tiedostoa ei tueta tai se on vaurioitunut, näytölle ilmestyy viesti: "Tiedostomuotoa ei tueta."
- Jos lajitteluperusteena on perusnäkyvä, tiedostoja näytetään enintään 1 000 kansiota kohden.
- Maksullisilta sivustoilta ladattuja DRM-suojattuja MP3-tiedostoja ei voi toistaa. DRM (Digital Rights Management) on teknologia, joka tukee sisällön luontia, jakelua ja hallintaa sulautetusti ja kattavasti. Siihen kuuluvat sisällöntuottajan oikeuksien ja etujen suojaaminen, sisällön laittoman kopioimisen estäminen sekä laskutuksen ja maksujen hallinta.
- Jos useampi kuin kaksi PTP-laitetta on kytkettynä, voit käyttää niistä vain yhtä kerrallaan.
- Jos useampi kuin kaksi MSC-laitetta on kytkettynä, joitakin niistä ei välttämättä tunnisteta. Jos USB-laitteen virrankulutus on suuri (yli 500 mA tai 5V), sitä ei välttämättä tueta.
- Jos ylivirtavaroitus näytetään USB-laitetta kytkettäessä, laitetta ei välttämättä tunnisteta tai se ei toimi oikein.
- Jos televisiota ei ole käytetty kohdassa **Autom. suojausaika** määriteltynä aikana, näytönsäästäjä käynnistyy.
- Joidenkin ulkoisten kiintolevyasemien virransäästötila saattaa käynnistyä automaattisesti, kun ne kytketään televisioon.
- Jos käytät USB-jatkojohtoa, USB-laitetta ei välttämättä tunnisteta tai laitteella olevia tiedostoja ei voida lukea.
- Jos televisioon kytkettyä USB-laitetta ei tunnisteta tai laitteen tiedostoluettelossa olevat tiedostot ovat vahingoittuneet tai jotakin luettelon tiedostoista ei voida toistaa, kytke USB-laite tietokoneeseen, alusta se ja tarkista yhteyden toiminta.
- Jos jokin tietokoneelta poistettu tiedosto näkyy yhä Media Play -toimintoa käytettäessä, poista tiedosto pysyvästi käyttämällä tietokoneen "Tyhjennä roskakori" -toimintoa.

Näyttö

Siirry haluamaasi tiedostoon käyttämällä ylös-/alas-/oikealle-/vasemmalle-painikkeita ja paina sen jälkeen ENTER  - tai  (Toista) -painiketta. Tiedosto toistetaan.

 Tukee **Media Play** -pääsivun toimintoja **Näytä laitteet** ja **Koti**.

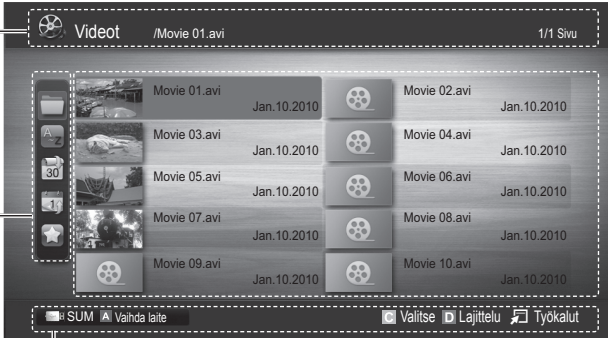





Tiedot: Voit tarkistaa valitun tiedoston nimen sekä tiedostojen ja sivujen määrän.

Lajitteluluettelo: Näyttää käytössä olevan lajittelujärjestyksen.

Lajittelujärjestys riippuu sisällöstä.

Toimintopainikkeet

- A Punainen (**Vaihda laite**): Valitsee kytketyn laitteen.
- B Vihreä (**Valinta**): Asettaa tiedostojen suosituimmuusjärjestyksen. (Ei tueta perusnäkyssä.)
- C Keltainen (**Valitse**): Valitsee useita tiedostoja tiedostoluettelosta. Valitut tiedostot merkitään symbolilla.
- D Sininen (**Lajittelu**): Valitsee lajitteluluettelon.
-  **Työkälu**: Näyttää asetusvalikon.

 Tiedostoluettelossa voi siirtyä seuraavalle tai edelliselle sivulle painamalla  (REW) tai  (FF)-painiketta.

Tiedostoluettelo: Voit tarkastella luokittain järjestettyjä tiedostoja ja ryhmiä.

Videot

Videoiden toistaminen

1. Valitse  - tai  -painikkeella **Media Play** -valikosta **Videot** ja paina sen jälkeen ENTER  -painiketta.
2. Valitse haluamasi tiedosto tiedostoluettelosta  /  /  /  -painikkeella.
3. Paina ENTER  -painiketta tai  (Toista) -painiketta.
 - Valittu tiedosto ja sen toisto-aika näkyvät ylhäällä.
 - Jos videon aikatietoja ei tunneta, toisto-aikaa ja edistymispalkkia ei näytetä.
 - Voit tehdä hakuja videon toiston aikana käyttämällä  - ja  -painikkeita.

 Tässä tilassa voit katsoa peliin sisältyviä elokuvaleikkeitä, mutta et voi pelata itse peliä.

- Tuetut tekstitysmuodot

Nimi	Tiedostopäätte	Muoto
MPEG-4, aikaan perustuva teksti	.txt	XML
SAMI	.smi	HTML
SubRip	.srt	jonoon perustuva
SubViewer	.sub	jonoon perustuva
Micro DVD	.sub tai .txt	jonoon perustuva

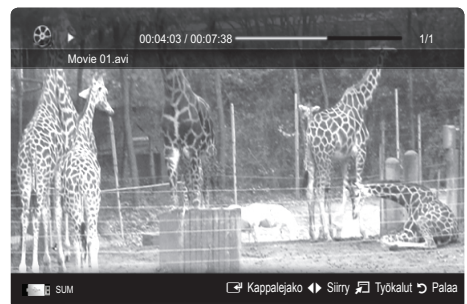

Lisäominaisuudet

- Tuetut kuvamuodot

Tiedostopääte	Tallennusmuoto	Videokoodekki	Resoluutio	Kuvanopeus (fps)	Bittinopeus (Mbps)	Äänikoodekki
*.avi *.mkv	AVI MKV	Divx 3.11 / 4.x / 5.1 / 6.0	1920 x 1080	6 ~ 30	8	MP3 / AC3 / LPCM / ADPCM / DTS Core
		XviD	1920 x 1080	6 ~ 30	8	
		H.264 BP / MP / HP	1920 x 1080	6 ~ 30	25	
		MPEG4 SP / ASP	1920 x 1080	6 ~ 30	8	
		Motion JPEG	800 x 600	6 ~ 30	8	
*.asf	ASF	Divx 3.11 / 4.x / 5.1 / 6.0	1920 x 1080	6 ~ 30	8	MP3 / AC3 / LPCM / ADPCM / WMA
		XviD	1920 x 1080	6 ~ 30	8	
		H.264 BP / MP / HP	1920 x 1080	6 ~ 30	25	
		MPEG4 SP / ASP	1920 x 1080	6 ~ 30	8	
		Motion JPEG	800 x 600	6 ~ 30	8	
*.wmv	ASF	Windows Media Video v9	1920 x 1080	6 ~ 30	25	WMA
*.mp4	MP4	H.264 BP / MP / HP	1920 x 1080	6 ~ 30	25	MP3 / ADPCM / AAC
		MPEG4 SP / ASP	1920 x 1080	6 ~ 30	8	
		XVID	1920 x 1080	6 ~ 30	8	
*.3gp	3GPP	H.264 BP / MP / HP	1920 x 1080	6 ~ 30	25	ADPCM / AAC / HE-AAC
		MPEG4 SP / ASP	1920 x 1080	6 ~ 30	8	
*.vro *.vob	VRO VOB	MPEG1	1920 x 1080	24 / 25 / 30	30	AC3 / MPEG / LPCM
		MPEG2	1920 x 1080	24 / 25 / 30	30	
*.mpg *.mpeg	PS	MPEG1	1920 x 1080	24 / 25 / 30	30	AC3 / MPEG / LPCM / AAC
		MPEG2	1920 x 1080	24 / 25 / 30	30	
		H.264	1920 x 1080	6 ~ 30	25	
*.ts *.tp *.trp	TS	MPEG2	1920 x 1080	24 / 25 / 30	30	AC3 / AAC / MP3 / DD+ / HE-AAC
		H.264	1920 x 1080	6 ~ 30	25	
		VC1	1920 x 1080	6 ~ 30	25	

Muita rajoituksia



HUOMAUTUS



- Jos jonkin koodekin sisällön kanssa on ongelmia, koodekkia ei tueta.
- Jos tallennusmuodon tiedot ovat väärin ja tiedostossa on virhe, tallennusmuotoa ei voi toistaa oikein.
- Ääni tai kuva ei välttämättä toimi, jos sisällön vakiobittinopeus tai -kuvanopeus on suurempi kuin yllä olevassa taulukossa mainittu fps-kuvanopeus.
- Jos indeksitaulukossa on virhe, haku- eli siirtymistoimintoa ei tueta.

Videokoodeeri	Äänikoodeeri
<ul style="list-style-type: none"> Tuetaan: H.264, tasolle 4.1 asti. Ei tueta: H.264 FMO / ASO / RS, VC1 SP / MP / AP L4 ja AVCHD. XVID, MPEG4 SP, ASP: <ul style="list-style-type: none"> Alle 1280 x 720: enint. 60 kuvakehystä Yli 1280 x 720: enint. 30 kuvakehystä Ei tueta: yli GMC 2. H.263:a ei tueta. Vain Samsung Techwin MJPEG:tä tuetaan. 	<ul style="list-style-type: none"> Tuetaan: WMA 7, 8, 9, STD WMA 9 PRO ei tue yli kaksikanavaista monikanavaääntä eikä häviötöntä ääntä. WMA:n näytteenottataajuutta 22050 Hz mono ei tueta.

Elokuvan toistaminen keskeytyksestä (Jatka toistoa)

Jos poistut videoiden toistotoiminnosta, voit jatkaa toistoa myöhemmin keskeytykskohdasta.

 Jos painat **ENTER** -painiketta (**Kappalejako**) tiedoston toiston aikana, voit tarkastella viiteen eri osioon jaettuina kohtauksia.

1. Valitse ◀- tai ▶-painikkeella tiedostoluettelosta se elokuvatieisto, jota haluat toistaa keskeytyksestä.
2. Paina ▶ (Toista) / **ENTER** -painiketta.
3. Valitse sinisellä painikkeella **Jatkuva** (Jatka toistoa). Elokuvan toistaminen jatkuu siitä kohdasta, jossa se aiemmin keskeytettiin.
 -  Sininen painike on käytettävissä, kun toistoa jatketaan.
 -  Jos **Jatkuvan toiston muistut.**-toiminto on **Asetukset**-valikossa tilassa **Käytössä**, kuvaruutuun ilmestyy viesti, kun elokuvatieiston toistoa jatketaan.

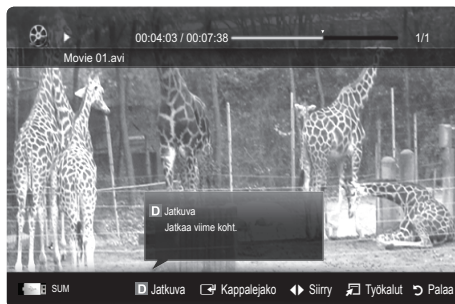

Musiikki

Musiikin toistaminen

1. Valitse ◀- tai ▶-painikkeella **Musiikki**-valikko ja paina sen jälkeen **Media Play** -valikossa **ENTER** -painiketta.
2. Valitse haluamasi tiedosto tiedostoluettelosta ◀/▶/▲/▼-painikkeella.
3. Paina **ENTER** -painiketta tai ▶ (Toista) -painiketta.
 - Voit tehdä hakuja musiikin toiston aikana käyttämällä ◀- ja ▶-painikkeita.
 - ◀◀ (REW) ja ▶▶ (FF) -painikkeet eivät toimi toiston aikana.

 Tässä näkyvät vain MP3- ja PCM-päätteiset tiedostot. Muulla päätteellä varustettuja tiedostoja ei näytetä, vaikka ne olisi tallennettu samalle USB-laitteelle.

 Jos ääni kuulostaa MP3-tiedostojen toiston aikana oudolta, säädä kohtaa **Taajuuskorjain Ääni**-valikossa. (Ylimoduloitu MP3-tiedosto saattaa aiheuttaa ääniongelmia.)

 Voit luoda **Oman soittolistan** valitsemalla haluamasi musiikin tiedostosta ja voit toistaa **Omaa soittolistaa**.

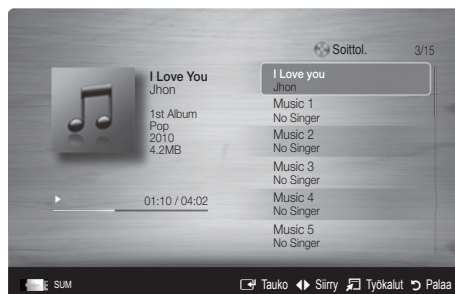

Valokuvat

Valokuvien (tai diaesityksen) katsominen

1. Valitse ◀- tai ▶-painikkeella **Valokuvat**-valikko ja paina sen jälkeen **Media Play** -valikossa **ENTER** -painiketta.
2. Valitse haluamasi tiedosto tiedostoluettelosta ◀/▶/▲/▼-painikkeella.
3. Paina **ENTER** -painiketta tai ▶ (Toista) -painiketta.
 - Diaesitys aloitetaan, jos valokuvavuettelo näytettäessä painetaan kaukosäätimen ▶ (Toista) / **ENTER** -painiketta.
 - Kaikkia tiedostoluettelossa olevia tiedostoja käytetään diaesityksessä.
 - Diaesityksessä tiedostot näytetään järjestyksessä parhaillaan näkyvästä tiedostosta alkaen.

 Diaesityksen aikana voi toistaa automaattisesti musiikkitiedostoja, jos **Taustamusiikki** on asetettu tilaan **Käytössä**.

 **Taustamusiikkitila** ei voi muuttua ennen kuin taustamusiikki on täysin ladattu.



Lisäominaisuudet

Useiden tiedostojen toistaminen

Valittujen video-, musiikki- tai kuvatiedostojen toistaminen

1. Valitse haluamasi tiedosto tiedostoluettelosta keltaisella painikkeella.
2. Voit valita useita tiedostoja toistamalla edellä mainitut vaiheet.



HUOMAUTUS

- ✓-merkki ilmestyy valittujen tiedostojen vasemmalle puolelle.
- Voit perua valinnan painamalla keltaista painiketta uudestaan.
- Voit poistaa valinnan kaikista valituista tiedostoista painamalla **TOOLS**-painiketta ja valitsemalla **Poista valinnat**.

3. Valitse **TOOLS**-painikkeella **Toista valittu sisältö**.



Video-, musiikki- tai kuvatiedostoryhmän toistaminen

1. Kun tiedostoluettelo on näkyvässä, siirry haluamassasi ryhmässä olevaan tiedostoon.
2. Valitse **TOOLS**-painikkeella **Toista ryhmä**.

Media Playn lisätoiminnot

Tiedostoluettelon lajittelu

Lajittele tiedostot painamalla sinistä painiketta tiedostoluettelossa.

Luokka	Toiminnot	Videot	Musiikki	Valokuvat
Perusnäky	Koko kansio näytetään. Voit katsella kuvia valitsemalla kansion.	✓	✓	✓
Nimi	Järjestää ja näyttää tiedostojen nimet symbolin, numeron, aakkosten tai erityistarpeen mukaan.	✓	✓	✓
Valinta	Järjestää tiedostot mieltymyksi mukaan. Voit muuttaa tiedostojen suosituimmuusjärjestystä tiedostoluettelossa painamalla vihreää painiketta.	✓	✓	✓
Myöh. päiväm.	Järjestää ja näyttää tiedostot viimeisimmän päivämäärän mukaisesti.	✓		✓
Aik. päiväm.	Järjestää ja näyttää tiedostot aikaisimman päivämäärän mukaisesti.	✓		✓
Esittäjä	Järjestää musiikkitiedostot esittäjän mukaiseen aakkosjärjestykseen.		✓	
Albumi	Järjestää musiikkitiedostot albumin mukaiseen aakkosjärjestykseen.		✓	
Laji	Järjestää musiikkitiedostot lajin mukaisesti.		✓	
Tunnelma	Järjestää musiikkitiedostot tunnelman mukaiseen järjestykseen. Voit muuttaa musiikin tunnelmaan liittyvät tiedot.		✓	
Kuukausi	Järjestää ja näyttää valokuvat kuukausittain. Järjestäminen tapahtuu vain kuukauden perusteella (tammikuusta joulukuuhun) vuodesta riippumatta.			✓

TV-tallenteiden, videoiden, musiikin ja valokuvien toistoasetusvalikko

Paina tiedoston toiston aikana **TOOLS**-painiketta.

Luokka	Toiminnot	Videot	Musiikki	Valokuvat
Nimi	Voit siirtää toisen tiedoston suoraan.	▼		
Toistotila	Voit asettaa elokuva- ja musiikkitiedostot toistumaan jatkuvasti.	▼	▼	
Kuvakoko	Voit asettaa kuvan koon haluamaksesi.	▼		
Kuva-asetus	Voit säätää kuvan asetuksia (s. 17, 18, 19, 20).	▼		▼
Ääniasetukset	Voit säätää ääniasetuksia (s. 20, 21, 22).	▼	▼	▼
Tekstityksen asetus	Voit käyttää tekstitystä videoissa. Tämä toiminto on käytettävissä vain, jos tekstitystiedostolla on sama nimi kuin videotiedostolla.	▼		
Audio	Voit katsella videoita haluamallasi tuetulla kielellä. Tämä toiminto on käytettävissä ainoastaan useita äänimuotoja tukevia suoratoistotyyppejä sisältäviä tiedostoja toistettaessa.	▼		
Pysäytä diaesitys / Aloita diaesitys	Voit aloittaa tai lopettaa diaesityksen.			▼
Kuvaesitysnopeus	Voit valita diaesityksen nopeuden esityksen aikana.			▼
Taustamusiikki	Voit asettaa ja valita diaesityksen taustamusiikin.			▼
Zoom	Voit lähentää kuvia kokonäyttötilassa.			▼
Käännä	Voit kääntää kuvia eri asentoon kokonäyttötilassa.			▼
Rotate	You can rotate images in full screen mode.			▼
Etusivun tausta	Voit siirtää tiedoston Media Play -toiminnon työpöydälle.			▼
Tiedot	Saat tarkempia tietoja toistettavasta tiedostosta.	▼	▼	▼

Asetukset**Asetusvalikon käyttö**

- **Tausta-asetus:** Valitse se tausta, jota haluat käyttää.
- **Jatkuvan toiston muistut. (Jatka toistoa) (Käytössä / Pois):** Valitse, jos haluat nähdä elokuvien jatkuvan toiston ohjeen.
- **DivX® VOD:n rekisteröintikoodi:** Näyttää television rekisteröintikoodin. Jos avaat käyttäjätilin DivX-sivustolla ja rekisteröit tämän koodin, voit ladata VOD-rekisteröintitiedoston. Kun avaat VOD-tiedoston Media Play -toiminnolla, rekisteröinti on valmis.
 Saat lisätietoja DivX® VOD:sta osoitteesta www.DivX.com.
- **DivX® VOD:n rekisteröinnin poistokoodi:** Jos DivX® VOD:tä ei ole rekisteröity, rekisteröinnin poistokoodi näytetään. Jos suoritat tämän toiminnon, kun DivX® VOD on rekisteröity, voimassaoleva DivX® VOD -rekisteröinti poistetaan.
- **Tiedot:** Valitse, kun haluat tarkastella kytketyn laitteen tietoja.

Mikä on Anynet+?

Anynet+-toiminnon avulla voit hallita Samsung-television kaukosäätimellä suoraan kaikkia sellaisia televisioon liitettyjä Samsung-laitteita, joissa on Anynet+-tuki. Anynet+-järjestelmää voi käyttää vain sellaisten Samsung-laitteiden kanssa, joissa on Anynet+-ominaisuus. Jos haluat varmistaa, onko Samsung-laitteessa tämä ominaisuus, tarkista, onko siinä Anynet+-logo.

Kytkeminen kotiteatteriin

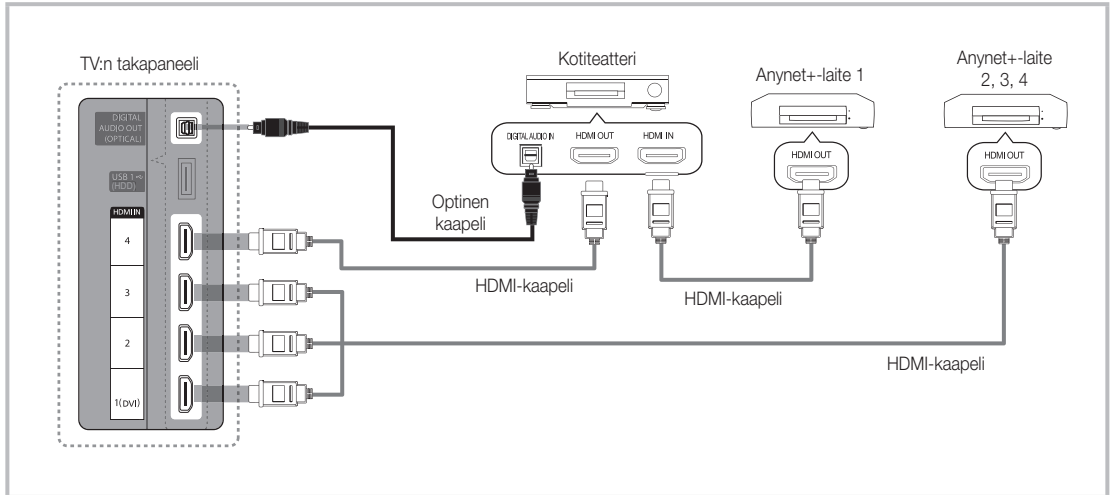

1. Kytke television HDMI IN (1 (DVI), 2, 3 tai 4) -liitin ja Anynet+-laitteen HDMI OUT -liitin toisiinsa HDMI-kaapelilla.
2. Kytke HDMI-kaapeli kotiteatterijärjestelmän HDMI IN -liittimeen ja liitettävän Anynet+-laitteen HDMI OUT -liittimeen.

HUOMAUTUS

- Kytke optinen kaapeli television DIGITAL AUDIO OUT (OPTICAL) -liittimeen ja kotiteatterin digitaalisen äänen tuloliittimeen.
- Kun kytkentä tehdään edellä kerrotulla tavalla, optinen liitin lähettää vain kaksikanavaista ääntä. Ääni kuuluu kotiteatterijärjestelmässä vain vasemmasta ja oikeasta etukaiuttimesta sekä bassokaiuttimesta. Jos haluat kuunnella ääntä 5.1-kanavaisena, kytke DVD-soittimen tai satelliittivastaanottimen (esim. Anynet-laite 1 tai 2) DIGITAL AUDIO OUT (OPTICAL) -liitin television sijasta suoraan vahvistimeen tai kotiteatterijärjestelmään.
- Kytke vain yksi kotiteatterijärjestelmä.
- Voit kytkeä Anynet+-laitteen HDMI-kaapelilla. Jotkin HDMI-kaapelit eivät välttämättä tue Anynet+-toimintoja.
- Anynet+ on käytössä, kun sitä tukeva AV-laite on valmiustilassa tai päällä.
- Anynet+ tukee yhteensä enintään 12 AV-laitetta. Huomaa, että voit kytkeä enintään kolme samantyyppistä laitetta.

Anynet+-valikko

Anynet+-valikko muuttuu televisioon kytkettyjen Anynet+-laitteiden tyyppin ja tilan mukaan.

Anynet+-valikko	Kuvaus
Näytä TV	Vaihtaa Anynet+-tilasta televisiolähetystilaan.
Laitelista	Näyttää Anynet+-laittelistan.
(laitteen_nimi) MENU	Näyttää kytketyn laitteen valikot. Jos esimerkiksi DVD-laite on kytkettynä, näkyviin tulee DVD-laitteen levyvalikko.
(laitteen_nimi) INFO	Näyttää kytketyn laitteen toistovalikon. Jos esimerkiksi DVD-laite on kytkettynä, näkyviin tulee DVD-laitteen toistovalikko.
Tallennus: (*tallennin)	Aloittaa tallennuksen heti tallennuslaitetta käyttäen. (Tämä on käytettävissä vain sellaisissa laitteissa, joissa on tallennustoiminto.)
Pys. tallennus: (*tallennin)	Lopettaa tallennuksen.
Vastaanotin	Ääni toistetaan vastaanottimen kautta.

Jos useampi kuin yksi tallentava laite on kytkettynä, ne näkyvät merkinnällä (*tallennin). Jos vain yksi tallentava laite on kytkettynä, se näkyy merkinnällä (*laitteen_nimi).

Anynet+-asetukset

Asetukset

Anynet+ (HDMI-CEC) (Pois / Käytössä): Anynet+-toiminnon käyttämiseksi **Anynet+ (HDMI-CEC)** tulee asettaa tilaan **Käytössä**.



 Jos **Anynet+ (HDMI-CEC)** -toiminto on poistettu käytöstä, kaikki Anynet+-järjestelmään liittyvät toiminnot ovat myös poissa käytöstä.

Autom. sammutus (Ei / Kyllä): Anynet+-laitteen asettaminen kytketymään automaattisesti pois päältä, kun televisio sammutetaan

 Anynet+-toiminnon käyttämiseksi television aktiiviseksi lähteeksi tulee asettaa televisio.

 Vaikka ulkoinen laite olisi vielä tallentamassa, se saattaa kytkeytyä pois päältä.

Vaihtaminen Anynet+-laitteesta toiseen

- Kuvaruudulla näkyy televisioon kytkettyjen Anynet+-laitteiden luettelo.
 -  Jos haluamaasi laitetta ei ole luettelossa, päivitä luettelo painamalla punaista painiketta.
- Valitse laite ja paina **ENTER**  -painiketta. Voit siirtyä käyttämään valitsemaasi laitetta.
 -  **Laitelista**-valikko ilmestyy näkyviin vain silloin, kun **Anynet+ (HDMI-CEC)** on asetettu tilaan **Käytössä Sovellus-**valikossa.
 - Valittuun laitteeseen siirtyminen saattaa kestää 2 minuuttia. Laitteeseen siirtymistä ei voi perua, kun siirtyminen on kesken.
 - Anynet+-toiminto ei ole käytettävissä, jos olet valinnut ulkoisen tulotilan painamalla **SOURCE**-painiketta. Siirry Anynet+-laitteeseen käyttämällä **Laitelista**-valikkoa.

Lisäominaisuudet

Tallennus

Voit tallentaa televisio-ohjelmaa Samsung-tallentimella.

1. Valitse **Tallennus**.



Jos tallennuslaitteita on enemmän kuin kaksi

- Kun kytkettyjä tallennuslaitteita on useita, laitteet luetaan. Valitse haluamasi laite **Laitelista**.



Jos tallennuslaitetta ei näytetä, valitse **Laitelista** ja hae laitteita punaisella painikkeella.

2. Poistu painamalla EXIT-painiketta.



Voit tallentaa valitsemastasi lähteestä valitsemalla vaihtoehdon **Tallennus**: (laitteen_nimi).



-painikkeen (Tallennus) painaminen tallentaa parhaallaan katsottavan ohjelman. Jos katselet videota toiselta laitteelta, tallennin tallentaa kyseisen videosignaalin.



Tarkista ennen tallentamista, että antenniliitin on kytketty kunnolla tallentimeen. Katso antennijohdon oikea kytkentätapa tallentimeen tallentimen käyttöohjeesta.

Äänentoisto vastaanottimella

Voit kuunnella ääntä vastaanottimella (esim. kotiteatteri) **TV-kaiutin** sijasta.

1. Valitse **Vastaanotin** ja aseta tilaksi **Käytössä**.

2. Poistu painamalla EXIT-painiketta.



Jos vastaanottimessa on pelkkä äänentoiston tuki, se ei välttämättä näy laiteluettelossa.



Vastaanotin toimii oikein silloin, kun sen optinen tuloliitin on oikealla tavalla yhdistetty television **DIGITAL AUDIO OUT (OPTICAL)** -liittimeen.



Kun vastaanotin (esim. kotiteatteri) on käytössä, ääni kuuluu television optisen liitännän kautta. Kun televisio toistaa DTV-signaalia (antenni), se lähettää kotiteatterivastaanottimelle 5.1-kanavaista ääntä. Kun lähteenä on digitaalinen komponentti, kuten DVD-laite, joka on kytketty televisioon HDMI-liitännällä, vastaanottimesta kuuluu vain kaksikanavaista ääntä.

 **HUOMAUTUS**

- Anynet+-laitteita voi ohjata vain television kaukosäätimellä, ei television painikkeilla.
- Television kaukosäädin ei välttämättä toimi tietyissä olosuhteissa. Jos näin käy, valitse Anynet+-laite uudelleen.
- Anynet+-toiminnot eivät toimi toisten valmistajien tuotteiden kanssa.

Anynet+ :n vianmääritys

Ongelma	Ratkaisutapa
Anynet+ ei toimi.	<ul style="list-style-type: none"> Tarkista, onko kytketty laite Anynet+-laite. Anynet+-järjestelmä tukee vain Anynet+-laitteita. Kytke ainoastaan yksi vastaanotin (kotiatteri). Tarkista, onko Anynet+-laitteen virtajohto kytketty oikein. Tarkista Anynet+-laitteen video-/audio-/HDMI-kaapeli kytkennät. Tarkista, onko Anynet+ (HDMI-CEC) asetettu tilaan Käytössä Anynet+-asetusvalikossa. Tarkista, onko television kaukosäädin TV-tilassa. Tarkista, onko se Anynet+-kaukosäädin. Anynet+ ei toimi tietyissä tilanteissa. (Kanavahaku, Media Play tai Plug & Play (alkuasetukset) jne.) Kun kytket tai irrotat HDMI-kaapelin, hae laitteet uudelleen tai sammuta ja käynnistä televisio uudelleen. Tarkista, että Anynet+-laitteen Anynet+-toiminto on käytössä.
Haluan käynnistää Anynet+-järjestelmän.	<ul style="list-style-type: none"> Tarkista, että Anynet+-laite on kunnolla kytketty televisioon ja että Anynet+-asetusvalikon kohta Anynet+ (HDMI-CEC) on asetettu tilaan Käytössä. Tuo Anynet+-valikko näkyviin painamalla TOOLS-painiketta ja valitse haluamasi valikko.
Haluan poistua Anynet+-järjestelmästä.	<ul style="list-style-type: none"> Valitse Anynet+-valikosta Näytä TV. Paina kaukosäätimen SOURCE-painiketta ja valitse joku muu kuin Anynet+-laite. Vaihda television tilaa painamalla P ▼/▲ ja PRE-CH. (Huom. kanavapainike toimii vain silloin, kun sisäänrakennetulla virittimellä varustettu Anynet+-laite ei ole kytkettynä televisioon.)
Kuvaruudulle ilmestyy viesti: "Muodostetaan yhteyttä Anynet+-laitteeseen...".	<ul style="list-style-type: none"> Kaukosäädintä ei voi käyttää katselutilaan siirryttäessä tai Anynet+-järjestelmän asetuksia määritettäessä. Kaukosäätimen käyttö on mahdollista heti, kun asetukset on määritetty tai kun on siirrytty katselutilaan.
Anynet+-laitteen toisto ei toimi.	<ul style="list-style-type: none"> Toistotoiminto ei ole käytettävissä, kun Plug & Play (alkuasetukset) on käynnissä.
Kytetty ulkoinen laite ei näy valikossa.	<ul style="list-style-type: none"> Tarkista, onko kytketty laite Anynet+-yhteensopiva. Tarkista, onko HDMI-kaapeli kytketty kunnolla. Tarkista, onko Anynet+ (HDMI-CEC) asetettu tilaan Käytössä Anynet+-asetusvalikossa. Hae Anynet+-laitteita uudelleen. Voit kytkeä Anynet+-laitteen vain HDMI-kaapelilla. Jotkin HDMI-kaapelit eivät välttämättä tue Anynet+-toimintoja. Jos laitehaku keskeytyy tavallisesta poikkeavalla tavalla, esim. HDMI-kaapelin tai virtajohtojen irtoamiseen tai sähkökatkokseen, toista haku.
Televisio-ohjelman tallennus ei onnistu.	<ul style="list-style-type: none"> Tarkista, että tallentavan laitteen antennin liitin on kytketty kunnolla.
Televisio-ohjelman ääni ei kuulu vastaanottimen kautta.	<ul style="list-style-type: none"> Kytke vastaanotin televisioon optisella kaapelilla.

Internet@TV:n käytön aloittaminen



@TV
INTERNET

Internet@TV tuo televisioosi hyödyllistä sisältöä ja viihdettä suoraan Internetistä.



HUOMAUTUS

- Tee verkkoasetukset, ennen kuin käytät **Internet@TV:tä**. Saat lisätietoja kohdasta "Verkkoyhteys" (s. 28).
- Jos palveluntarjoaja käyttää yhteensopimattomia kirjasintyyppejä, ne eivät näy normaalisti.
- Verkon tila saattaa aiheuttaa hitautta tai yhteyden keskeytymisen.
- Sovellus saattaa olla alueesta riippuen käytettävissä vain englanniksi.
- Tämä ominaisuus ei ole käytettävissä joillakin alueilla.
- Jos sinulla on ongelmia jonkin sovelluksen käytössä, ota yhteyttä sen toimittajaan.
- Sovelluksen päivitykset tai jopa koko sovelluksen kehitys saatetaan lopettaa. Tämä riippuu sen toimittajasta.
- Palvelun käyttömaassa saattaa olla säädöksiä, joiden vuoksi joidenkin sovellusten tarjoamia palveluita on voitu rajoittaa tai niitä ei tueta lainkaan.

Näyttö

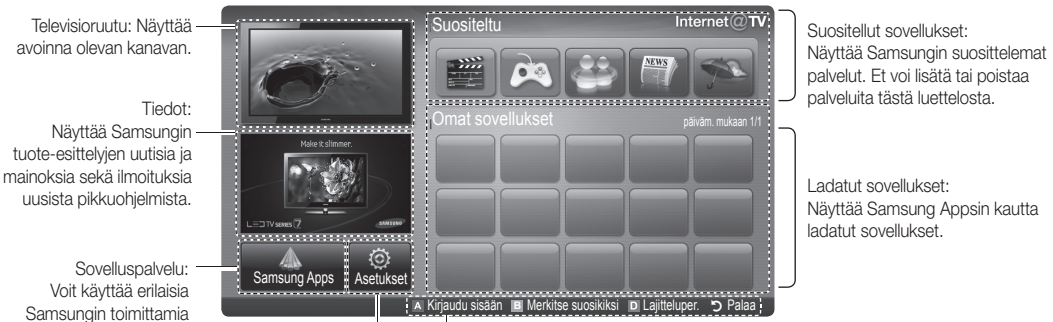

Televisioruutu: Näyttää avoinna olevan kanavan.

Tiedot: Näyttää Samsungin tuote-esittelyjen uutisia ja mainoksia sekä ilmoituksia uusista pikkuohjelmista.

Sovelluspalvelu: Voit käyttää erilaisia Samsungin toimittamia palveluita.

Internet@TV-asetukset: Muokkaa sovellusten asetuksia ja **Internet@TV:n** asetuksia.

Hallinta:

- **Punainen (Kirjautu):** Kirjautu sisään **Internet@TV**-palveluun.
- **Vihreä (Merkitse suosikiksi):** Merkitse sovelluksia suosikeiksi.
- **Sininen (Lajitteluper):** Lajittele sovellukset.
- **Palaa:** Palaa edelliseen valikkoon.

Suosittelut sovellukset: Näyttää Samsungin suosittelemat palvelut. Et voi lisätä tai poistaa palveluita tästä luettelosta.

Ladatut sovellukset: Näyttää Samsung Apps kautta ladatut sovellukset.

Väripainikkeet saattavat toimia eri tavoin eri sovelluksissa.

Käyttäjätilille kirjautuminen

Jos sovelluksella on monta eri käyttäjätiliä, siirry tiliä toiselle painamalla ◀ tai ▶.

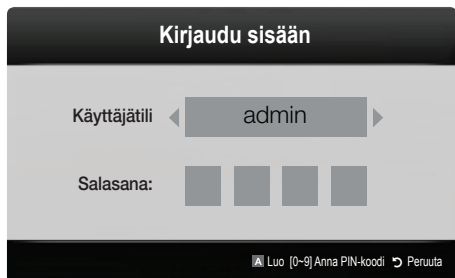

- ✎ Jotta sovelluksista olisi enemmän hyötyä, rekisteröidy ja kirjautu sisään käyttäjätilillesi.
- ✎ Saat ohjeita käyttäjätilin luomiseksi kohdasta **Asetukset** → **Internet@TV-tunnus** → **Luo**.
- 1. Paina punaista painiketta **Internet@TV**-pääsivulla.
- 2. Valitse haluamasi **Käyttäjätili** ja paina sen jälkeen **ENTER** -painiketta.
 - ✎ Jos haluat luoda tilin, paina punaista painiketta ja luo tili, kun näytölle tilinluonti-ikkuna.
- 3. Anna **Salasana**.
 - ✎ Kun kirjautuminen on onnistunut, käyttäjätili näkyy näytöllä.

Internet@TV:n asetukset

Asetukset

Tässä ikkunassa voit luoda käyttäjätunnuksia ja tehdä Internet@TV:n asetukset. Valitse asetukset ▲ - tai ▼ -painikkeella ja paina **ENTER** -painiketta.

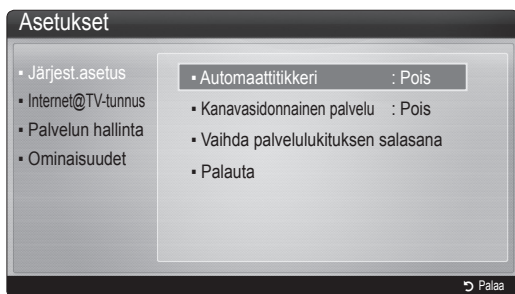

Järjest.asetus

Automaattitikkeri (Pois / Käytössä): Ota television käynnistyessä käynnistyvä automaattitikkeri käyttöön tai pois käytöstä.

✎ **Laskuri**-sovelluksesta saat hyödyllisiä uutis-, sää- ja osakemarkkinatietoja. Jotta tätä toimintoa voisi käyttää, **Laskuri**-sovellus täytyy ensin ladata **Internet@TV**:stä.

✎ Jotta voisit käyttää tätä toimintoa, sinun täytyy ensin ladata **Laskuri**-sovellus **Internet@TV**:stä.

Kanavasidonnainen palvelu (Pois / Käytössä): Jotkin kanavat tukevat sovelluksia Internet-palveluina ja voit käyttää Internet-palvelua televisiota katsellessasi.

✎ Käytettävissä vain, jos televisioasema tukee toimintoa.

Vaihda palvelulukituksen salasana

✎ Oletussalasanana on "0-0-0-0".

✎ Jos unohdat salasanan, paina kaukosäätimen painikkeita seuraavassa järjestyksessä, jotta voisit palauttaa salasanasasi oletusnumerosarjaan "0-0-0-0": **POWER** (Pois) → **MUTE** → 8 → 2 → 4 → **POWER** (Käytössä).

Palauta: Palauta Internet@TV-asetukset oletusasetuksiin.

Internet@TV-tunnus

Voit käyttää tätä valikkoa tilin luomiseen tai poistamiseen. Voit hallita tiliäsi sekä sisältöpalvelusivustojen käyttäjätilejä.

✎ Tili on tarkoitettu vain internet@TV-palvelulle.

Luo: Luo tili ja ota sen kautta käyttöön haluamasi palvelusovellukset.

HUOMAUTUS

- Tilejä voi luoda alle kymmenen.
- Maximum number of characters is 8.

Hallinta

- **Palvelu:** Tallenna palvelusivustojen kirjautumistiedot.
- **Vaihda salasana:** Muuta käyttäjätilin salasanaa.
- **Poista:** Poista käyttäjätili.

Palvelun hallinta: Poista ja lukitse Internet@TV-palveluun asennettuja sovelluksia.

Lukko: Lukitse sovellus.

✎ Lukittua sovellusta voi käyttää vain antamalla salasanan.

Poista: Poista sovellus.

Ominaisuudet: Näytä Internet@TV:n tiedot. Testaa verkkoyhteys valitsemalla **Tarkista Internet-yhteyden nopeus**.

Lisäominaisuudet

Internet@TV-palvelun käyttö

Samsung Apps

Samsung Apps on Samsungin televisioissa ja AV-laitteissa käytettävien sovellusten verkkokauppa.

Käyttäjät voivat ladata sovelluksia, joiden avulla he voivat käyttää monenlaista sisältöä, esimerkiksi videoita, musiikkia, valokuvia, pelejä ja erilaisia hyödyllisiä tietoja.

Sovelluksia on saatavilla enemmän tulevaisuudessa.



 Väripainikkeiden käyttäminen **Samsung Apps** -palvelussa.

- **A** Punainen (**Kirjaudu**): Kirjaudu Internet-palveluun.
- **B** Vihreä (**Pikkukuvanäkymä**): Vaihda katselutilaa.
- **D** Sininen (**Lajitteluper.**): Pikkuohjelmien lajitteluun seuraavin perustein: **Tarjotut, Eniten ladatut, Viimeisimmät** tai **Nimi**.
- **↵** **Palaa**: Siirty edelliseen valikkoon.

Samsung Apps -palvelun luokkien käyttö

Seuraavat luokat ovat käytettävissä:

- **Uutuudet**: Näyttää uusimmat palveluun tallennetut sovellukset.
- **Video**: Näyttää erilaisia videoita, esimerkiksi elokuvia, televisio-ohjelmia ja videopätkiä.
- **Urheilu**: Näyttää erilaisia urheiluun liittyviä tietoja, esimerkiksi ottelutietoja, kuvia ja videopätkiä.
- **Peli**: Näyttää pelit, esimerkiksi sudokun ja shakin.
- **Elämäntyyli**: Sisältää monenlaisia viihdepalveluita, esimerkiksi musiikkia, valokuvien hallintatyökaluja ja sellaisia sosiaalisia verkkopalveluita kuin Facebook ja Twitter.
- **Tiedot**: Sisältää erilaisia tietopalveluita, esimerkiksi uutisia tai osake- ja säätiietoja.
- **Muu**: Sisältää sekalaisia palveluita.
- **Oma sivu**: **Oma sivu** näyttää tietoja televisioon asennetuista sovelluksista (esimerkiksi yksityiskohtaisia tietoja tai ladattun sisällön). Sen avulla voi poistaa tai lukita sovelluksia.
- **Ohje**: Tutustu ensin tähän osioon, jos haluat lisätietoja Internet@TV:stä.

Tietoja AllSharesta

AllShare yhdistää television ja matkapuhelimet tai muut yhteensopivat laitteet verkon kautta. Voit tarkastella matkapuhelimeesi tulleita puheluita ja tekstiviestejä tai puhelimesi kalenterin tietoja suoraan televisiosta. Lisäksi voit toistaa ja hallita matkapuhelimeen tai muihin laitteisiin (esim. tietokoneeseen) tallennettuja videoita, valokuvia ja musiikkia televisiossasi verkon kautta. Voit myös käyttää televisiota matkapuhelimesi näyttönä, kun liikut Internetissä.

✎ Saat lisätietoja sivustolta www.samsung.com tai ottamalla yhteyttä Samsungin asiakaspalveluun. Matkapuhelimeen täytyy ehkä asentaa lisäohjelmisto. Saat lisätietoja laitteen käyttöoppaasta.

AllSharen asetukset

Asetukset

- **Viesti (Käytössä / Pois):** Ottaa viestitoiminnon käyttöön tai pois käytöstä (matkapuhelimeen tulleille puheluille ja tekstiviesteille tai puhelimen kalenterin tiedoille).
 - **Media (Käytössä / Pois):** Ottaa mediatoiminnon käyttöön tai pois käytöstä. Kun mediatoiminto on käytössä, voit toistaa matkapuhelimeen tai johonkin muihun AllShare-toimintoa tukevaan laitteeseen tallennettuja videoita, valokuvia ja musiikkia.
 - **ScreenShare (Käytössä / Pois):** Ottaa matkapuhelimen käyttämiseen kaukosäätimenä tarkoitettun ScreenShare-toiminnon käyttöön tai pois käytöstä.
 - **TV-nimi:** Voit antaa televisiolle nimen, jotta se olisi helpompi löytää mobiililaitteelta.
- ✎ Jos valitset **Syöte**, voit kirjoittaa television nimen näyttönäppäimistöllä.



Viesti / Media / ScreenShare

Näyttää luettelon niistä matkapuhelimesta tai muista yhdistetyistä laitteista, jotka on asetettu käyttämään **Viesti**-, **Media**- tai **ScreenShare**-toimintoja tämän television kanssa.

✎ **Media** on käytettävissä kaikissa sellaisissa mobiililaitteissa, jotka tukevat AllShare-toimintoa.

■ **Sallittu / Estetty:** Sallii tai estää matkapuhelimen.

■ **Poista:** Poistaa matkapuhelimen luettelosta.

✎ Tämä toiminto poistaa vain puhelimen nimen luettelosta. Jos poistettu matkapuhelin laitetaan päälle tai se yrittää muodostaa yhteyttä televisioon, se voi näkyä luettelossa uudelleen.

Viesti-toiminnon käyttäminen

Tämän toiminnon avulla voit tarkastella matkapuhelimeesi tulleita puheluita ja tekstiviestejä tai puhelimesi kalenterin tietoja erillisen hälytysikkunan kautta television katselun aikana.

✎ HUOMAUTUS

- Jos haluat ottaa hälytysikkunan pois käytöstä, aseta **Viesti** tilaan **Pois** kohdan **AllShare** valikossa **Asetukset**.
- Viesti poistetaan, jos valitset **OK** tai jos et valitse **OK**:ta viestin ilmestyttyä näytölle kolme kertaa. Viestiä ei poisteta matkapuhelimesta.
- Hälytysikkuna voidaan näyttää käyttäessä sellaisia sovelluksia kuin **Media Play** jne. Näet viestin sisällön siirtymällä television katselutilaan.
- Jos näytöllä näkyy tuntemattomasta matkapuhelimesta tuleva viesti, valitse puhelin kohdan **AllShare** viestivalikosta ja estä puhelin valitsemalla **Estetty**.

Viestinäkömä

Jos saat uuden tekstiviestin televisiota katsellessasi, näytölle ilmestyy hälytysikkuna. Jos painat OK-painiketta, viestin sisältö avautuu näytölle.

✎ Voit säätää tekstiviestien katseluasetukset matkapuhelimesi. Saat lisätietoja matkapuhelimesi käyttöoppaasta.

✎ Jotkut merkit saattavat näkyä näytöllä tyhjinä tai väärin.

Lisäominaisuudet

Hälytys saapuvasta puhelusta

Jos saat puhelun televisiota katsellessasi, näytölle ilmestyy hälytysikkuna.

Kalenterihälytys

Hälytysikkuna ilmestyy näytölle ja antaa ilmoituksen kalenteriin tallennetusta tapahtumasta television katselun aikana.



 Voit säätää kalenterimerkintöjen katseluasetukset matkapuhelimessasi. Saat lisätietoja matkapuhelimesi käyttöoppaasta.

 Jotkut erikoismerkit saattavat näkyä näytöllä tyhjinä tai väärin.

Mediatoiminnon käyttäminen

Näytölle ilmestyy hälytysikkuna, joka kertoo, että matkapuhelimesta lähetetyt mediatiedostot (videot, valokuvat, musiikki) näytetään television näytöllä. Sisältö näytetään automaattisesti 3 sekuntia hälytysviestin jälkeen. Mediatiedostoja ei toisteta, jos painat **RETURN**- tai **EXIT**-painiketta, kun hälytysikkuna ilmestyy näytölle.

HUOMAUTUS

- Kun mediatoiminto käynnistetään ensimmäistä kertaa, näytölle ilmestyy varoitusikkuna. Valitse **ENTER**  **Salli** painamalla **ENTER**  -painiketta. Voit sen jälkeen käyttää kyseisen laitteen mediatoimintoa.

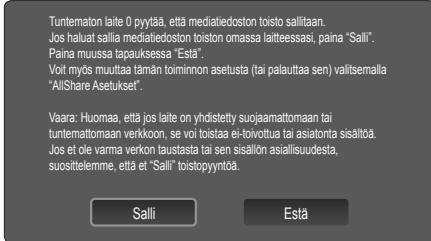

- Jos haluat ottaa sisällönsiirron pois käytöstä, aseta **Media** tilaan **Pois** kohdan **AllShare** asetuksissa.
- Tiedostojen tarkkuudesta ja tiedostomuodosta riippuen niitä ei ehkä toisteta televisiossa.
- ENTER**  - ja **◀ / ▶**-painikkeet eivät välttämättä toimi tietyn tyyppisten sisältöjen kanssa.
- Voit ohjata median toistoa mobiililaitteella. Saat lisätietoja matkapuhelimen käyttöoppaasta.
- Jos haluat toistaa tietokoneella olevia mediatiedostoja, valitse tietokoneen kuvake **AllShare**-toiminnon pääikkunasta. Television **Media Play**-valikko muuttuu automaattisesti. Saat lisätietoja kohdasta "Media Play" (s. 37).

ScreenShare-toiminnon käyttäminen

ScreenShare näyttää sen verkkosivun, jonka olet avannut matkapuhelimessa. ScreenSharen avulla voit avata monia erilaisia matkapuhelimeen tallennettuja tiedostoja. Esimerkiksi alla olevassa kuvassa näkyy sivu, jolta pääsee matkapuhelimeen tallennettuihin tietoihin. Voit avata matkapuhelimeen tallennettuja tiedostoja ja tarkastella puhelinmuistiota ja kalenteria televisiossa. Voit myös soittaa puheluita tai lähettää tekstiviestejä puhelinmuistiosta käsin.

HUOMAUTUS

- Voit käyttää ScreenSharea, kun olet ensin asentanut ScreenSharen Samsung-matkapuhelimeen ja käynnistänyt ohjelman puhelimessa.
- Kaukosäätimessä käytettävissä olevat painikkeet vaihtelevat sivujen mukaan.
- Doc Viewer** avaa doc-muotoisia tiedostoja, mutta ei tue niiden muokkausta.
- Näytön ulkoasu voi vaihdella kytketyn laitteen mukaan.



Television helppo käyttäminen Samsungin puhelimella







Ennen kuin voit käyttää tätä toimintoa, sinun täytyy muodostaa yhteys sellaiseen Samsungin matkapuhelimeen, joka tukee ScreenShare-toimintoa. Kun käytät televisiota matkapuhelimestasi, vain **POWER**, **—**, **+**, **P**, **^**/**∨** - ja **MUTE**-painikkeet ovat käytettävissä.

 Vaikka painaisit (kanavan tai äänenvoimakkuuden) ohjauspainiketta matkapuhelimessa toistuvasti, kohteen arvo muuttuu pienemmäksi tai suuremmaksi vain yhden yksikön kerrallaan.

Analogisten kanavien tekstitelevision ominaisuus

Tekstitelevision sisältösivulta löytyy palvelun käyttöön liittyviä ohjeita. Kanavan vastaanoton on oltava häiriötöntä, jotta tekstitelevision tiedot näkyisivät näytöllä oikein. Muutoin tietoja saattaa puuttua tai jotkin sivut eivät näy kuvaruudulla.

 Voit vaihtaa tekstitelevision sivua painamalla kaukosäätimen numeropainikkeita.

- 1  (Teksti-tv käytössä / samanaikainen katselu): Ottaa teksti-tv-tilan käyttöön senhetkiselällä kanavalla. Paina painiketta kaksi kertaa, jos haluat katsella tekstiteleviisiota ja tavallista lähetystä samanaikaisesti.
- 2  (tallenna): Tallentaa tekstitelevision sivuja.
- 3  (koko): Näyttää kaksi kertaa suuremmat kirjaimet teksti-tv:n näytön yläosassa. Paina painiketta uudelleen, kun haluat siirtyä näytön alaosaan. Paina painiketta vielä kerran uudelleen, kun haluat palata normaalinäyttöön.
- 4  (pito): Pitää senhetkisen sivun näkyvissä, jos sitä muutoin seuraisivat automaattisesti vaihtuvat lisäsivut. Peru painamalla samaa painiketta uudelleen.
- 5 Väripainikkeet (punainen, vihreä, keltainen, sininen): Jos televisioyhtiö käyttää FASTEXT-järjestelmää, teksti-tv:n sivujen eri aiheet on merkitty väreillä. Voit valita aiheita painamalla värillisiä painikkeita. Paina haluamaasi aihetta vastaavaa väriä. Uusi, värein merkitty sivu ilmestyy näkyviin. Eri kohteita voi valita samalla tavoin. Voit siirtyä edelliselle tai seuraavalle sivulle painamalla vastaavaa värillistä painiketta.
- 6  (tila): Valitse teksti-tv-tila (LIST/FLOF). Jos tätä painiketta painetaan LIST-tilassa, se vaihtaa tilan luettelon tallennustilaan. Luettelon tallennustilassa voit tallentaa teksti-tv:n sivun luetteloon painamalla  -painiketta (tallenna).
- 7  (alasivu): Näyttää saatavilla olevat alasisivut.

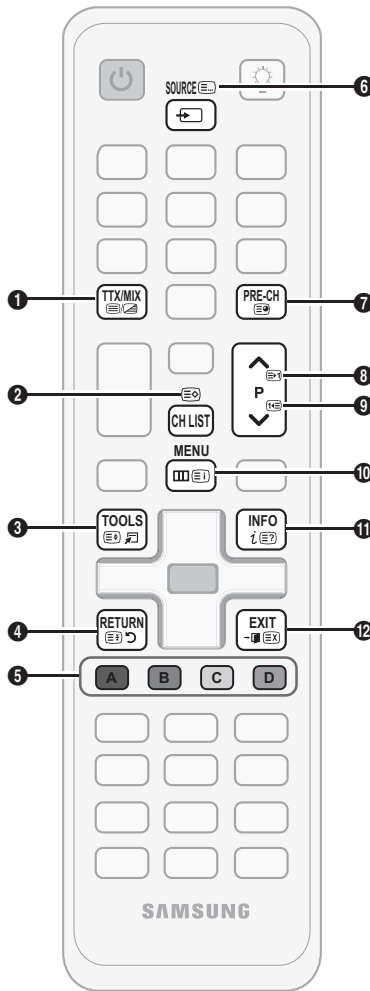

- 8  (sivu ylös): Näyttää teksti-tv:n seuraavan sivun.
- 9  (sivu alas): Näyttää teksti-tv:n edellisen sivun.
- 10  (hakemisto): Näyttää hakemistosivun (sisältösivun) milloin tahansa tekstitelevision katselun aikana.
- 11  (näytä): Näyttää piilotetun tekstin (esimerkiksi tietokilpailujen vastaukset). Paina tätä painiketta uudelleen, kun haluat palata normaalinäyttöön.
- 12  (peruuta): Pienentää teksti-tv:n näytön ja näyttää sen käynnissä olevat televisiolähetysten päällä.

Tyypillinen teksti-tv:n sivu

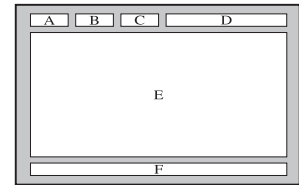

Osa	Sisältö
A	Valittu sivunumero.
B	Lähetysaseman tunnus.
C	Kuvaruudussa näkyvän sivun numero tai hakutilanne.
D	Päivämäärä ja kellonaika.
E	Teksti.
F	Tilatiedot. FASTEXT-tiedot.

Muut tiedot

Kaapeleiden asentaminen

Jalustan tyyppi

Kokoa kaapelit nipputiteeseen, jotta ne eivät jäisi näkyviin läpinäkyvän jalustan takaa.

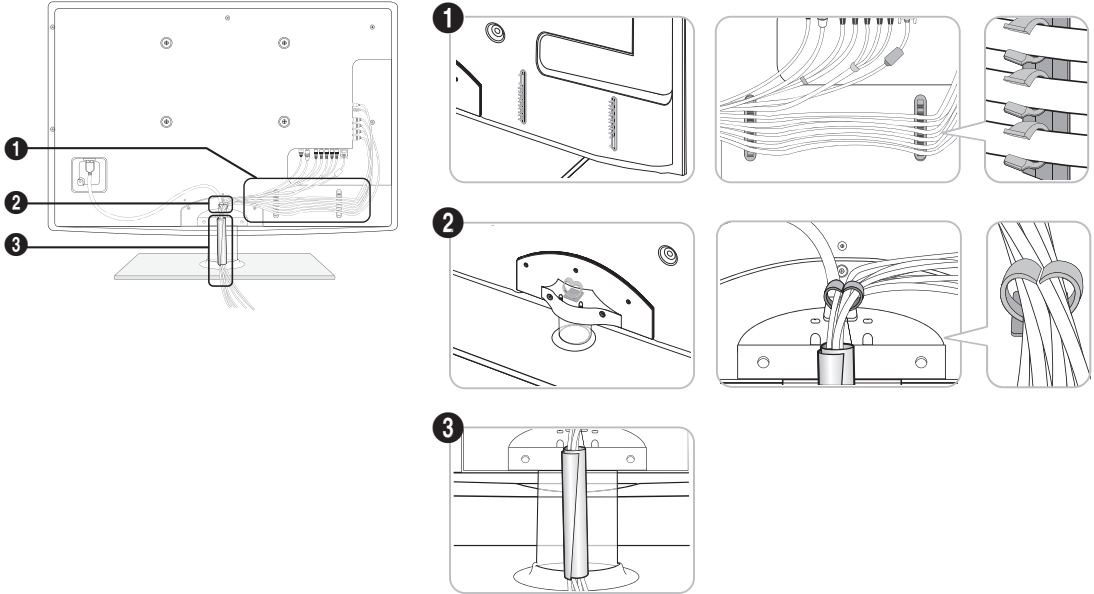

Seinätelineen tyyppi

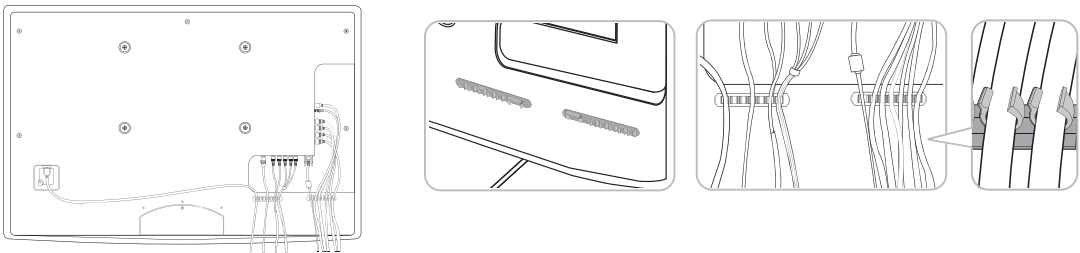

✂ Älä vedä kaapeleita liian kireälle, kun järjestät niitä. Tämä saattaa vioittaa tuotteen liittimiä.

Kiinnitystelineen asentaminen

Jos asennat television seinälle, kiinnitä kiinnitysteline ohessa näytetyllä tavalla.

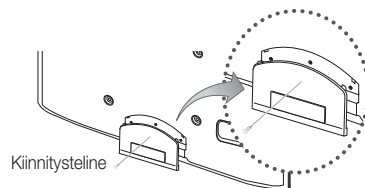

Virtajohdon kytkeminen

Jos asennat television seinälle, kiinnitä virtajohto ohessa näytetyllä tavalla.

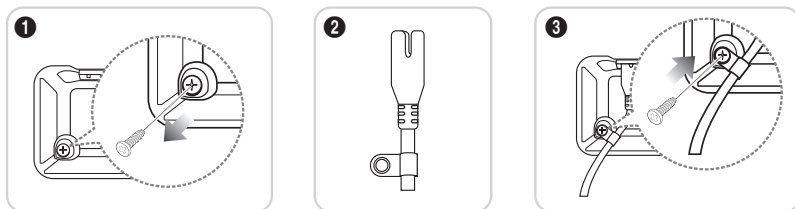

1. Poista ensimmäisessä kuvassa näkyvä ruuvi.
2. Kiinnitä virtajohdon kiinnike virtajohtoon.
3. Asenna virtajohdon kiinnike televisioon käyttämällä poistamaasi ruuvia ohessa näytetyllä tavalla.

Valmistelut ennen seinäkiinnikkeen asentamista

Tapaus A. SAMSUNG-seinätelineen asentaminen.

Tapaus B. Muun seinätelineen asentaminen.

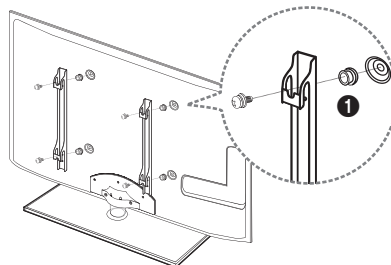
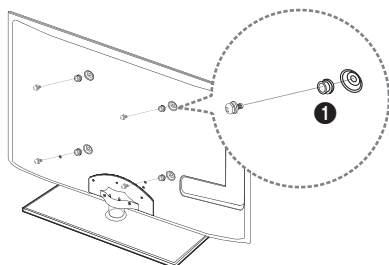

Jos asennat muun valmistajan seinätelineen, käytä holkkia ❶.

Seinäkiinnikkeen asentaminen

Voit kiinnittää television seinälle (erikseen myytävällä) seinäkiinnikkeellä.

Seinäkiinnikkeen tarkat asennusohjeet löytyvät sen mukana toimitetusta ohjeesta. Pyydä teknikkoo asentamaan seinäkiinnike. Samsung Electronics ei vastaa tuotteiden vaurioista tai sinun tai muiden henkilöiden vammoista, jos asennat television itse.

Muut tiedot

Seinäkiinnikkeen asennussarjan tiedot (VESA)

Seinäkiinnikkeen asennussarjaa ei tule tuotteen mukana, vaan se on myytävänä erikseen.

Asenna seinäkiinnike vankalle seinälle, joka on kohtisuorassa lattiaa kohti. Ota yhteyttä lähimpään jälleenmyyjään, jos kiinnike asennetaan johonkin muuhun rakennusmateriaaliin. Jos kiinnike asennetaan kattoon tai kaltevalle seinälle, se saattaa pudota ja aiheuttaa vakavia henkilövahinkoja.

HUOMAUTUS

- Seinäkiinnikkeiden vakiomitat esitetään alla olevassa taulukossa.
- Seinäkiinnikkeiden asennussarjat sisältävät yksityiskohtaisen asennusoppaan ja kaikki tarvittavat osat. Älä käytä VESA:n ruuvistandardeista poikkeavia ruuveja.
- Älä käytä vakioruuveja pidempiä ruuveja äläkä sellaisia ruuveja, jotka eivät täytä VESA-ruuvistandardeja. Liian pitkät ruuvit saattavat vaurioittaa television sisäosia.
- Jos asennettavassa seinäkiinnikkeessä ei käytetä VESA-standardin mukaisia ruuveja, kiinnitykseen käytettävien ruuvien pituus riippuu seinäkiinnikkeen teknisistä tiedoista.
- Älä kiristä ruuveja liian kireälle – laite voi vahingoittua tai pudota ja aiheuttaa henkilövahinkoja. Samsung ei ole vastuussa tämänkaltaisista vahingoista.
- Samsung ei ole vastuussa laitevaurioista tai henkilövahingoista, jos muita kuin VESA-standardien mukaisia seinätelineitä käytetään tai jos käyttäjä ei noudata laitteen asennusohjeita.
- Älä asenna televisiota yli 15 asteen kallistuskulmaan.

Tuotesarja	tuumaa	VESA-standardi (A * B)	Vakioruuvi	Määrä
LED-televisio [Erittäin ohut]	19~22	75 x 75	M4	4
	23~29	200 x 100	M8	
	32~37	200 x 200		
	40~55	400 x 400		
	56~65	600 x 400		

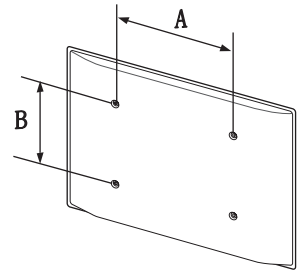

Älä asenna seinäkiinnikettä, kun televisioon on kytketty virta. Tästä voi seurata sähköisku ja henkilövahinkoja.

Kensington-varkaudenestolukko

Samsung ei toimita Kensington-lukkoa laitteen mukana. Kensington-lukko on laite, jolla laite voidaan lukita fyysisesti paikoilleen julkisissa paikoissa. Eri valmistajien lukituslaitteet saattavat poiketa kuvassa esitetyistä lukosta. Tarkista oikeaoppinen käyttötapa Kensington-lukon mukana tulevista ohjeista.

 Paikallista television takaosasta "K"-kuvake. "K"-kuvakkeen vierestä löydät Kensington-lukkopaikan.

1. Työnnä lukituslaite LED-television Kensington-lukkopaikkaan **1** ja käännä sitä lukitusuuntaan **2**.
2. Kiinnitä Kensington-lukitusvajeri **3**.
3. Kiinnitä Kensington-lukko pöytään tai muuhun paikallaan pysyvään, raskaaseen esineeseen.

 Lukituslaite on ostettava erikseen.

 Kensington-lukkopaikan sijainti voi vaihdella eri malleissa.

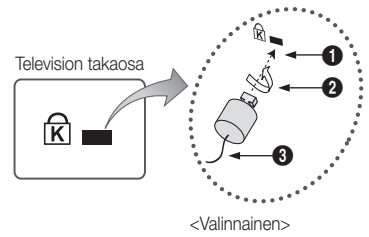

Television kiinnittäminen seinään



Varoitus: Television vetäminen, työntäminen tai siinä kipeily saattavat aiheuttaa sen putoamisen. Varmista erityisesti, etteivät lapset leiki televisiolla tai horjuta sen tasapainoa, sillä tämä voi aiheuttaa television kaatumisen ja vakavan loukkaantumisen tai kuoleman. Noudata kaikkia mukana toimitetun turvaoppaan turvallisuusohjeita. Saat lisäturvaa ja lisää vakautta asentamalla putoamisen estävän laitteen seuraavien ohjeiden mukaisesti.

Näin estät television putoamisen

1. Aseta ruuvit kiinnikkeisiin ja kiristä ne kiinni seinään. Varmista, että ruuvit ovat tukevasti kiinni seinässä.

 Saatat tarvita seinän rakenteesta riippuen lisää kiinnitystarvikkeita, esim. ruuvitulppia.

 Koska tarvittavat kiinnikkeet, ruuvit ja vaijeri tai ketju eivät kuulu toimitukseen, hanki ne erikseen.

2. Irrota television takana keskellä olevat ruuvit. Aseta ruuvit kiinnikkeisiin ja kiinnitä ne sitten takaisin televisioon.

 Ruuveja ei välttämättä toimiteta tuotteen mukana. Jos näin on, hanki oheisten teknisten tietojen mukaiset ruuvit.

 Ruuvien tekniset tiedot

- 19–22 tuumaa: M4
- 23–65 tuumaa: M8

3. Yhdistä televisioon ja seinään kiinnitettyt kiinnikkeet toisiinsa kestäväällä ketjulla tai vaijerilla ja sido vaijeri tiukasti kiinni.

 **HUOMAUTUS**

- Asenna televisio lähelle seinää, jotta se ei kaatuisi taaksepäin.
- Ketjun tai vaijerin yhdistäminen on turvallista niin, että seinässä olevat kiinnikkeet ovat samalla tasolla tai alempana kuin television kiinnikkeet.
- Irrota ketju tai vaijeri ennen television siirtämistä.

4. Varmista, että kaikki kiinnitykset on tehty kunnolla. Tarkista ajoittain, ettei kiinnityksissä ole merkkejä rapistumisesta, jotteivät ne pettäisi. Jos sinulla on pienintäkään epäilystä kiinnitysten turvallisuudesta, ota yhteyttä ammattitaitoiseen asentajaan.

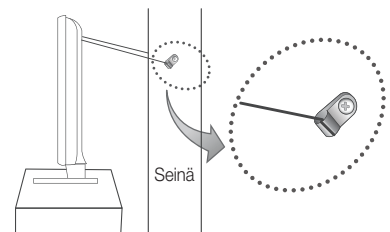
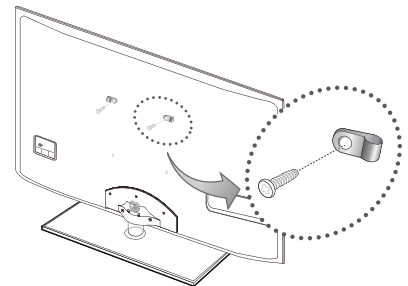

Muut tiedot

Vianmääritys

Jos sinulla on televisioon liittyviä kysymyksiä, tutustu ensin tähän luetteloon. Jos mikään näistä vianetsinnän vinkeistä ei auta, käy osoitteessa www.samsung.com, napsauta tukivalikkoa tai ota yhteyttä asiakaspalveluun, jonka yhteystiedot löytyvät tämän oppaan viimeiseltä sivulta.

Ongelmat	Ratkaisut ja kuvaukset
Kuvanlaatu	Tee ensimmäisenä Kuvatesti , jolla varmistat, että televisio näyttää testikuvan kunnolla. (Siirry kohtaan MENU - Tuki - Itsediagnoosi - Kuvatesti) (s. 26) Jos testikuva näkyy oikein, huono kuvanlaatu saattaa johtua kuvan lähteestä tai signaalista.
TV-kuva ei näytä yhtä hyvältä kuin myymälässä.	<ul style="list-style-type: none">Jos sinulla on analoginen kaapelisovitin, hanki digisovitin. Käytä HDMI- tai komponenttikaapeleita, jos haluat teräväpiirtokuvanlaadun.Kaapeli- tai satelliittiverkon käyttäjät: Kokeile kanavavalkoimasta löytyviä HD-lähetysasemia.Antenniyhteys: Käytä ensin automaattista tallennusta ja kokeile sen jälkeen HD-lähetysasemia.  Monet HD-kanavat on skaalattu SD-ohjelmasisällöstä (vakiopiirto).Aseta kaapeli- tai digisovittimen kuvan tarkkuudeksi 1080i tai 720p.Varmista, että katselet televisiota näytettävän kuvan koosta ja määrityksistä riippuvalla suositellulla minimietäisyydeltä.
Kuva on vääristynyt: makrolohkovirheitä, pieniä lohkoja, pisteitä, pikseloitumista	<ul style="list-style-type: none">Videotiedostojen pakkaaminen saattaa aiheuttaa kuvan vääristymistä erityisesti nopealiikkeisissä kuvissa, esim. urheilussa ja toimintaelokuvissa.Signaalin alhainen taso tai huono laatu voivat aiheuttaa vääristymiä kuvassa. Tämä ongelma ei ole television aiheuttama.
Värit ovat vääranlaiset tai niitä ei ole lainkaan.	<ul style="list-style-type: none">Jos käytät komponenttikaapeleita, varmista, että ne on kytketty oikeisiin liittämiin. Väärät tai löysät liitännät voivat aiheuttaa väriongelmia tai saada näytön näkymään tyhjänä.
Huono väri tai kirkkaus.	<ul style="list-style-type: none">Sääädä Kuva-asetukset television valikossa. (Siirry kohtaan Kuva-tila / Väri / Kirkkaus / Terävyys) (s. 17)Sääädä Energiansäästö-asetukset television valikossa. (Siirry kohtaan MENU - Kuva - Ekoratkaisu - Energiansäästö) (s. 17)Palauta kaikki kuva-asetukset oletusarvoihin. (Siirry kohtaan MENU - Kuva - Kuvan palautus) (s. 20)
Kuvan reunassa on pisteiviiva.	<ul style="list-style-type: none">Jos kuvakooksi on asetettu Mukautettu ruutu, vaihda asetukseksi 16:9. (s. 19)Muuta kaapeli- tai digisovittimen tarkkuutta.
Kuva on mustavalkoinen	<ul style="list-style-type: none">Jos käytät AV-komposiittituloa, yhdistä (keltainen) kuvakaapeli television komponenttitulon 1 vihreään liitimeen.
Kuva pysähtyy tai vääristyy kanavaa vaihdettaessa, tai kuvaan tulee viivettä.	<ul style="list-style-type: none">Jos käytössä on kaapelisovitin, nollaa sen asetukset. Irrota virtajohto pistorasiasta, kiinnitä se uudelleen ja odota kaapelisovittimen käynnistymistä. Tämä saattaa kestää 20 minuuttia.Aseta kaapelisovittimen kuvan tarkkuudeksi 1080i tai 720p.
Äänenlaatu	Tee ensimmäisenä Äänitesti , jolla varmistat, että television ääni toimii kunnolla. (Siirry kohtaan MENU - Tuki - Itsediagnoosi - Äänitesti) (s. 26) Jos ääni toimii oikein, ääniongelma saattaa johtua äänen lähteestä tai signaalista.
Ei ääntä tai ääni on suurimmallakin äänenvoimakkuudella liian hiljainen.	<ul style="list-style-type: none">Tarkista televisioon kytketyn ulkoisen laitteen äänenvoimakkuus.
Kuva on hyvä, mutta ääni puuttuu.	<ul style="list-style-type: none">Aseta äänivalikon kohdan Valitse kaiutin asetukseksi TV-kaiutin. (s. 21)Jos käytät ulkoista laitetta, varmista, että siitä tulevat äänikaapelit on kytketty television oikeisiin äänen tuloliittämiin.Jos käytät ulkoista laitetta, tarkista sen äänilähtöasetukset (esim. sinun täytyy ehkä muuttaa kaapelisovittimen äänivalinnaksi HDMI, jos sovitin on kytketty televisioon HDMI-kaapelilla).Jos käytössä on DVI-HDMI-kaapeli, sinun täytyy käyttää erillistä äänikaapelia.Jos televisiossasi on kuulokeliitäntä, varmista, ettei siihen ole kytketty kuulokkeita.
Kaiuttimista kuuluu outoa ääntä.	<ul style="list-style-type: none">Tarkista kaapelien kytkennät. Varmista, että kuvakaapelia ei ole kytketty äänituloliitäntään.Jos käytössä on antenni- tai kaapeliverkko, tarkista signaalin voimakkuus. Signaalin alhainen taso saattaa aiheuttaa äänen säröilyä.

Ongelmat	Ratkaisut ja kuvaukset
Ei kuvaa, ei videota	
Televisio ei käynnisty.	<ul style="list-style-type: none"> • Varmista, että virtajohto on kunnolla kiinni pistorasiassa ja televisiossa. • Varmista, että pistorasia toimii. • Tarkista television POWER-painiketta painamalla, että kaukosäätimessä ei ole vikaa. Jos televisio käynnistyy, katso alta löytyvää kohtaa kohtaa "Kaukosäädin ei toimi".
Televisio sammuu automaattisesti.	<ul style="list-style-type: none"> • Varmista, että Uniajastin on asetettu tilaan Pois Asetukset-valikossa. (s. 22) • Jos televisio on kytkettynä tietokoneeseen, tarkista tietokoneen virrankäyttöasetukset. • Varmista, että virtajohto on kunnolla kiinni pistorasiassa ja televisiossa. • Kun katselet televisiota antenni- tai kaapeliverkon kautta eikä signaalia vastaanoteta, televisio sammuu 10–15 minuutin kuluessa.
Ei kuvaa/videota.	<ul style="list-style-type: none"> • Tarkista kaapeliiliitännät (irrota ja liitä kaikki television ja ulkoisten laitteiden kaapelit uudelleen). • Aseta ulkoisten laitteiden (kaapeli- tai digisovitin, DVD, Blu-ray jne.) kuvalähtöliitännät vastaamaan television tuloliitännät. Jos esimerkiksi ulkoisen laitteen lähtöliitännänä on HDMI, se täytyy kytkeä television HDMI-tuloliitännään. • Varmista, että kytketyt laitteet ovat päällä. • Valitse televisiosta oikea lähde painamalla kaukosäätimen SOURCE-painiketta.
RF (kaapeli/antenni) -liitännät	
Televisio ei vastaanota kaikkia kanavia.	<ul style="list-style-type: none"> • Varmista, että antenninjohto on kiinnitetty oikein. • Lisää saatavilla olevia kanavia kanavaluetteloon Plug & Play (alkuasetukset) -toiminnon avulla. Siirry kohtaan MENU - Asetukset - Plug & Play (alkuasetukset) ja odota, että saatavilla olevat kanavat tallennetaan (s. 7). • Varmista, että antenni on oikealla paikalla ja oikeassa asennossa.
Kuva on vääristynyt: makrolohkovirheitä, pieniä lohkoja, pisteitä, pikseloitumista	<ul style="list-style-type: none"> • Videotiedostojen pakkaaminen saattaa aiheuttaa kuvan vääristymistä erityisesti nopeallikeisissä kuvissa, esim. urheilussa ja toimintaelokuvissa. • Huono signaali saattaa aiheuttaa kuvan vääristymistä. Tämä ongelma ei ole television aiheuttama.
Tietokoneliitännät	
Kuvaruudulle ilmestyy viesti "Tilaa ei tueta".	<ul style="list-style-type: none"> • Aseta tietokoneen toistaman kuvan tarkkuus ja taajuus niin, että ne vastaavat television tukemia tarkkuuksia. (s. 27)
Tietokone näkyy aina lähdeluettelossa, vaikka se ei olisikaan kytkettynä.	<ul style="list-style-type: none"> • Tämä on normaalia. Tietokone näkyy aina lähdeluettelossa, olipa se sitten kytketty tai ei.
Kuva on hyvä, mutta ääni puuttuu.	<ul style="list-style-type: none"> • Jos käytät HDMI-yhteyttä, tarkista tietokoneen äänen lähtöasetukset.
Verkkoliitännät (mallista riippuen)	
Langattoman verkon yhteysvirhe.	<ul style="list-style-type: none"> • Samsungin langaton USB-sovitin vaaditaan, jotta langatonta verkkoa voisi käyttää. • Varmista, että verkkoyhteyksensä on Langaton (s. 30). • Television tulee olla kytkettynä langattomaan IP-jakajaan (reitittimeen).

Muut tiedot

Ongelmat	Ratkaisut ja kuvaukset
Muut	
Kuva ei näy koko kuvaruudun kokoisena.	<ul style="list-style-type: none"> • HD-kanavilla näkyvät mustat palkit molemmilla reunoilla katsottaessa skaalattua SD-sisältöä (4:3). • Ylä- ja alareunassa näkyvät mustat palkit, kun katsot elokuvia, joissa on erilainen kuvasuhde kuin televisiossasi. • Säädä kuvakoon asetukset ulkoisella laitteella tai televisiossa niin, että kuva täyttää kuvaruudun.
Kaukosäädin ei toimi.	<ul style="list-style-type: none"> • Vaihda kaukosäätimen paristot ja aseta ne niin, että niiden napaisuudet (+/-) ovat oikein. • Puhdista kaukosäätimen lähettimen ikkuna. • Osoita kaukosäätimellä suoraan televisiota noin puoleltoista metrin etäisyydeltä.
Kaapeli- tai digisovittimen kaukosäädin ei käynnistä eikä sammuta televisiota eikä säädä äänenvoimakkuutta.	<ul style="list-style-type: none"> • Ohjelmoi kaapeli- tai digisovittimen kaukosäädin niin, että sillä voi hallita televisiota. Tarkista SAMSUNGin television koodi kaapeli- tai digisovittimen käyttöoppaasta.
Kuvaruudulle ilmestyy viesti "Tilaa ei tueta".	<ul style="list-style-type: none"> • Tarkista television tukemat näyttötarkkuudet ja säädä ulkoisen laitteen ulostulotarkkuus vastaavaksi. Löydät tarkkuusasetukset tämän käyttöoppaan sivulta 27.
Televisio tuoksuu muoville.	<ul style="list-style-type: none"> • Tämä tuoksu on normaalia ja se poistuu ajan myötä.
Television Signaalitiedot eivät ole käytettävissä itsetestausvalikossa.	<ul style="list-style-type: none"> • Tämä toiminto on käytettävissä vain antenni-/RF-/koaksiaaliliitäntäisten digitaalisten kanavien kanssa. (s. 26)
Televisio on kallellaan sivusuunnassa.	<ul style="list-style-type: none"> • Irrota television jalusta ja asenna se uudelleen.
Jalustan asentaminen on hankalaa.	<ul style="list-style-type: none"> • Varmista, että televisio on asetettu tasaiselle alustalle. Sinun täytyy käyttää magneettista ruuvimeisseliä, jos et saa ruuveja irti televisiosta.
Kanavavalikko näkyy harmaana. (Ei käytettävissä.)	<ul style="list-style-type: none"> • Kanava-valikko on käytettävissä vain, kun lähteeksi on valittu televisio.
Asetukset katoavat 30 minuutin jälkeen tai aina, kun televisio sammutetaan.	<ul style="list-style-type: none"> • Jos televisio on Myymälädemo-tilassa, sen ääni- ja kuva-asetukset palautetaan oletuksiin 30 minuutin välein. Vaihda Myymälädemo-tila Kotikäyttö-tilaan Plug & Play (alkuasetukset) -toiminnossa. Paina SOURCE-painiketta ja valitse TV-tila. Siirry kohtaan MENU → Asetukset → Plug & Play (alkuasetukset) → ENTER  (s. 7).
Ääni tai kuva katkeilee.	<ul style="list-style-type: none"> • Tarkista kaapelien kytkennät ja kytke ne uudelleen. • Ääni tai kuva voi katkeilla, jos käytät liian jäykkiä tai paksuja kaapeleita. Varmista, että kaapelit ovat riittävän joustavia pitkäaikaiseen käyttöön. Jos olet asentanut laitteen seinälle, suosittelimme, että käytät sellaisia kaapeleita, joiden liittimet ovat 90 asteen kulmassa.
Näyttöä ympäröivän kehon reunoilla voi läheltä katsottuna näkyä pieniä hiukkasia.	<ul style="list-style-type: none"> • Tämä kuuluu osana tuotteen rakenteeseen eikä ole valmistusvirhe.
PIP -valikko ei ole käytettävissä.	<ul style="list-style-type: none"> • PIP-toiminto on käytettävissä vain, kun kuvan lähteenä on HDMI, PC tai komponentti (s. 25).
Kuvaruudulle ilmestyy viesti "Salattu signaali" tai "Heikko signaali / Ei signaalia".	<ul style="list-style-type: none"> • Jos käytät CAM-korttia (CI/CI+), tarkista, että se on asennettu CI-korttipaikkaan. • Jos ongelma jatkuu, ota CAM-kortti pois televisiosta ja aseta se takaisin sille varattuun paikkaan.
Sammutit television 45 minuuttia sitten ja nyt se käynnistyi uudelleen.	<ul style="list-style-type: none"> • Tämä on normaalia. Televisio käyttää OTA-toimintoa (Over The Aerial) päivittäessään katselun aikana ladattua laiteohjelmistoa.
Kuva- tai ääniongelmia esiintyy ajoittain.	<ul style="list-style-type: none"> • Tarkista ja vaihda signaali/kuvälähde.
Joidenkin huonekalujen päällysteet ja jalustan kumiset pehmusteet saattavat reagoida toisiinsa.	<ul style="list-style-type: none"> • Voit estää tämän käyttämällä huopapehmusteita niillä television pinnoilla, jotka ovat suorassa kontaktissa kyseisen huonekalun kanssa.

 Tämä TFT LED -paneeli koostuu alipikseleistä, joiden tuottaminen edellyttää pitkälle kehitettyä tekniikkaa. Näytöllä saattaa kuitenkin näkyä muutamia kirkkaita tai tummia kuvapisteitä. Nämä kuvapisteevät vaikuta laitteen suorituskykyyn.

Lisenssi



TheaterSound, SRS and the  symbol are trademarks of SRS Labs, Inc. TheaterSound technology is incorporated under license form SRS Lab, Inc.



Valmistettu Dolby Laboratories -yhtiön lisenssillä. Dolby ja kaksois-D-symboli ovat Dolby Laboratories -yhtiön tavaramerkkejä.



Manufactured under licence under U.S. Patent #'s: 5,451,942; 5,956,674; 5,974,380; 5,978,762; 6,487,535 & other U.S. and worldwide patents issued & pending. DTS and the Symbol are registered trademarks. & DTS 2.0+ Digital Out and the DTS logos are trademarks of DTS, Inc. Product Includes software. © DTS, Inc. All Rights Reserved.



DivX Certified to play DivX video up to HD 1080p, including premium content.

ABOUT DIVX VIDEO: DivX® is a digital video format created by DivX, Inc. This is an official DivX Certified device that plays DivX video. Visit www.divx.com for more information and software tools to convert your files into DivX video.

ABOUT DIVX VIDEO-ON-DEMAND: This DivX Certified® device must be registered in order to play DivX Video-on-Demand (VOD) content.

To generate the registration code, locate the DivX VOD section in the device setup menu.

Go to vod.divx.com with this code to complete the registration process and learn more about DivX VOD. Pat. 7,295,673; 7,460,688; 7,519,274

Muut tiedot

Tekniset tiedot

Paneelin tarkkuus	1920 x 1080 / 60 Hz	
Käyttö- ja säilytysympäristö	10–40 °C (50–104 °F)	
Käyttölämpötila	10–80 %, tiivistymätön	
Käyttötilan ilmankosteus	-20–45 °C (-4–113 °F)	
Säilytyslämpötila	5–95 %, tiivistymätön	
Säilytystilan ilmankosteus		
Televisiojärjestelmä	Analoginen: B/G, D/K, L, I (maavalinnoista riippuen) Digitaalinen: DVB-T/DVB-C	
Väri-/kuvajärjestelmä	Analoginen: PAL, SECAM, NTSC-4.43, NTSC-3.58, PAL60 Digitaalinen: MPEG-2 MP@ML, MPEG-4, H.264/AVC MP@L3, MP@L4.0, HP@L4.0	
Äänijärjestelmä	BG, OK NICAM, MPEGI	
HDMI IN 1–4	Video: 1080 24p, 1080p, 1080i, 720p, 576p, 576i, 480p, 480i Ääni: 2-kanavainen lineaarinen PCM 32/44.1/48 kHz, 16/20/24 bittiä. Analoginen äänituloliitäntä (vain HDMI IN1) PC-tulo (vain HDMI IN1)	
Käännettävä jalusta (vasen / oikea)	-20° ~ 20°	
Mallin nimi	UE32C6705 UE32C6715 UE32C6735 UE32C6745	UE37C6705 UE37C6715 UE37C6735 UE37C6745
Kuvaruudun koko (kulmasta kulmaan)	32 tuumaa	37 tuumaa
Ääni (lähtö)	10W x 2	
Mitat (l x s x k)		
Runko	771 X 29.9 X 480 mm	894 X 29.9 X 550 mm
Jalustan kanssa	771 X 240 X 543 mm	894 X 255 X 614 mm
Paino		
Ilman jalustaa	8.3 kg	10.8 kg
Jalustan kanssa	11.1 kg	14.4 kg

Mallin nimi	UE40C6705 UE40C6715 UE40C6735 UE40C6745	UE46C6705 UE46C6715 UE46C6735 UE46C6745	UE55C6705 UE55C6715 UE55C6735 UE55C6745
Kuvaruudun koko (kulmasta kulmaan)	40 tuumaa	46 tuumaa	55 tuumaa
Ääni (lähtö)	10W x 2		15W x 2
Mitat (l x s x k)			
Runko	958 X 29.9 X 585 mm	1093 X 29.9 X 660 mm	1284 X 29.9 X 768 mm
Jalustan kanssa	958 X 255 X 649 mm	1093 X 275 X 723 mm	1284 X 305 X 833 mm
Paino			
Ilman jalustaa	12.3 kg	16 kg	20.4 kg
Jalustan kanssa	15.9 kg	20 kg	25.1 kg

 Ulkoasua ja teknisiä tietoja voidaan muuttaa ilman ennakoilmoitusta.

 Saat lisätietoja virtälähteestä ja virrankulutuksesta laitteeseen kiinnitetystä tarrasta.

A

Äänenv.	5
Ajastin	23
AllShare	49
Antenni	14
Anynet+	42
Asennusalue	2
AUDIO OUT	10
Aut. voimak.	21
Automaattinen säätö	20

B

Balanssi V/O	20
--------------	----

D

Diashow	39
DIGITAL AUDIO OUT	10, 42
DivX® VOD	41
D-liitin	27
Dynaaminen	17
Dynaaminen kontrasti	18

E

Ekotunnistin	17
Elokuvatila	19
Energiansäästö	17

F

Favourites Channel	14
--------------------	----

H

HDMI	8, 42
Hienosäätö	17

I

Ihonsävy	18
Internet@TV	46
Itsediagnoosi	26

K

Käännä	41
Kanavavalikko	14
Kanavien muokkaaminen	16
Kaukosäädin	6
Kello	22
Kieli	24
Kiinnitysteline	53
Kirkkaus	17
Komponentti	9
Kotiteatteri	10, 42
Kuulokkeet	10
Kuvakoko	19, 41
Kytkeminen äänilaitteeseen	10
Kytkeminen tietokoneeseen	27

L

Lähdeluettelo	11
Lämmin	19
Liikkuminen valikoissa	12
Lisenssi	59
Lukko	16

M

Media Play	35
Melodia	25
Musiikki	39
Mustan sävy	18

N

Netværksopsætning	29
Nimen muokkaus	11
Nimi	40
Nippuside	4, 52

O

Ohjelm. päivitys	26
ON/OFF-painike	6
Optimaalinen tarkkuus	27

P

Paristot	6
Perusnäky	40
PIP (Kuva kuvassa)	25
Plug & Play	7

S

Salasana	47
Seinäteline	53
Signaalitiedot	26
Symboli	3

T

Taajuus	14
Taajuuskorjain	20
Tallennus	44
Taustamusiikki	41
Tekniset tiedot	56
Tekstitys	24
Terävyys	17
Toistotila	41
TV-kaiutin	21
Työkalut	3

U

Ulkoinen kaiutin	21
Uniajastin	22
USB-muisti	26, 35

V

Vahvista	20
Vaihda PIN	23
Vain RGB -tila	18
Val.kainikki	16
Valikon läpinäk.	25
Valitse kaiutin	21
Valkotasapaino	18
Valmiustila	5
Valokuvat	39
Värisävy	19
Vastaanotin	44
Verkkoyhteys	28
Vianmääritys	56
Videoformaattit	38
Videonauhuri	9
Videot	37
Virtavalo	5