

SONY®

SONY®

LCD Digital Colour TV

## LCD Digital Colour TV



<http://www.sony.net/>

**KDL-46V2000**  
**KDL-40V2000**  
**KDL-32V2000**



268053921

2-680-539-21(2)

Printed in Spain

## Operating Instructions

GB

- ⚠ Before operating the TV, please read the "Safety information" section of this manual.  
 Retain this manual for future reference.

## Bedienungsanleitung

DE

- ⚠ Lesen Sie vor der Inbetriebnahme des Fernsehgeräts bitte den Abschnitt „Sicherheitsinformationen“ in dieser Anleitung. Bewahren Sie die Anleitung zum späteren Nachschlagen auf.

## Gebruiksaanwijzing

NL

- ⚠ Alvorens de televisie te gebruiken, dient u de paragraaf met veiligheidsinformatie in deze handleiding te lezen. Bewaar deze handleiding zodat u deze in de toekomst kunt raadplegen.

## Manual de Instruções

PT

- ⚠ Antes de utilizar o televisor, por favor leia a secção "Informação sobre segurança" deste manual. Guarde este manual para futuras consultas.

## Bruksanvisning

NO

- ⚠ Før du bruker TVen, må du lese gjennom avsnittet "Sikkerhet" i denne håndboken. Ta vare på håndboken for fremtidig referanse.

- 💡 For useful information about Sony products  
 Für hilfreiche Informationen zu Sony Produkten  
 Voor nuttige informatie over Sony producten  
 Para informação útil sobre os produtos Sony  
 For nyttig informasjon om Sony produkter

<http://www.sony-europe.com/myproduct>

**KDL-46V2000**  
**KDL-40V2000**  
**KDL-32V2000**

# BRAVIA

© 2006 Sony Corporation

## WARNING

- To prevent the risk of electric shock, if the mains lead or plug is damaged, do not insert the plug into the mains socket outlet. This plug cannot be used and should be destroyed.
- To prevent the risk of fire or electric shock, do not expose the TV set to rain or moisture.
- Dangerously high voltages are present inside the TV set. Do not open the cabinet. Refer servicing to qualified personnel only.

## Notice for Digital TV function

- Any functions related to Digital TV (**DVB**) will only work in countries or areas where DVB-T (MPEG2) digital terrestrial signals are broadcasted. Please confirm with your local dealer if you can receive a DVB-T signal where you live.
- Although this TV set follows DVB-T specifications, compatibility with future DVB-T digital terrestrial broadcasts cannot be guaranteed.
- Some Digital TV functions may not be available in some countries.

## Introduction

Thank you for choosing this Sony product. Before operating the TV, please read this manual thoroughly and retain it for future reference.

## Trademark information

- **DVB** is a registered trademark of the DVB Project
- Manufactured under license from BBE Sound, Inc. Licensed by BBE Sound, Inc. under one or more of the following US patents: 5510752, 5736897. BBE and BBE symbol are registered trademarks of BBE Sound, Inc.
- TruSurround XT, SRS and  symbol are trademarks of SRS Labs, Inc. TruSurround XT technology is incorporated under license from SRS Labs, Inc.
- **HDMI** HDMI, the HDMI logo and High-Definition Multimedia Interface are trademarks or registered trademarks of HDMI Licensing, LLC.
- The illustrations used in this manual are of the KDL-32V2000 unless otherwise state.

---

# Table of Contents

## Start-up Guide

4

Safety information .....	7
Precautions .....	10
<b>Overview of the remote .....</b>	<b>11</b>
<b>Overview of the TV buttons and indicators .....</b>	<b>12</b>

## Watching TV

Watching TV .....	13
Checking the Digital Electronic Programme Guide (EPG) <b>DVB</b> .....	15
Using the Favourite list <b>DVB</b> .....	17
Viewing pictures from connected equipment .....	18

## Using MENU Functions

Navigating through menus .....	19
Picture menu .....	20
Sound menu .....	22
Screen menu .....	24
Set-up menu .....	25
PC Settings menu .....	27
Analogue Set-up menu (Analogue mode only) .....	28
Digital Set-up menu <b>DVB</b> .....	31

## Using Optional Equipment

Connecting optional equipment.....	33
------------------------------------	----

## Additional Information

Specifications .....	36
Troubleshooting .....	38
Index .....	40

**DVB** : for digital channels only

# Start-up Guide

## 1: Checking the accessories

Remote RM-ED005 (1)

Size AA batteries (R6 type) (2)

Mains lead (Type C-6) (1)



Coaxial cable (1)



Cable holder (1)

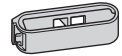

Support belt (1) and screws (2)

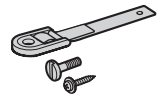

To insert batteries into the remote

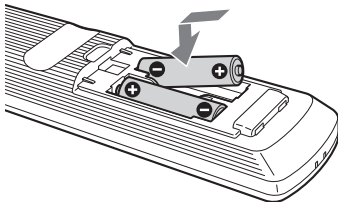

### Notes

- Observe the correct polarity when inserting batteries.
- Dispose of batteries in an environmentally friendly way. Certain regions may regulate disposal of the battery. Please consult your local authority.
- Do not use different types of batteries together or mix old and new batteries.
- Handle the remote with care. Do not drop or step on it, or spill liquid of any kind onto it.
- Do not place the remote in a location near a heat source, or in a place subject to direct sunlight, or in a damp room.

## 2: Connecting an aerial/VCR

Connecting an aerial only

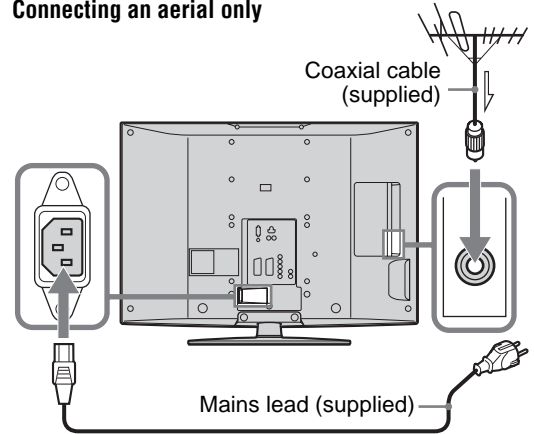

Connecting an aerial and VCR

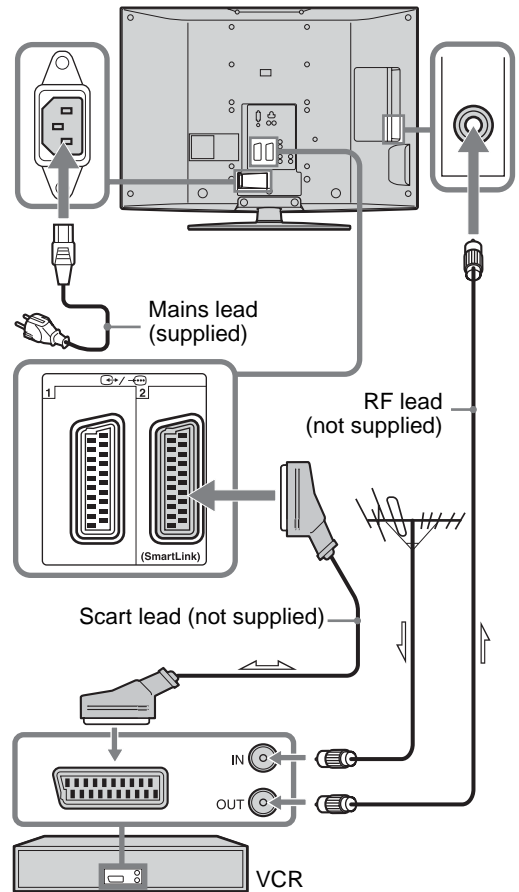

### 3: Bundling the cables

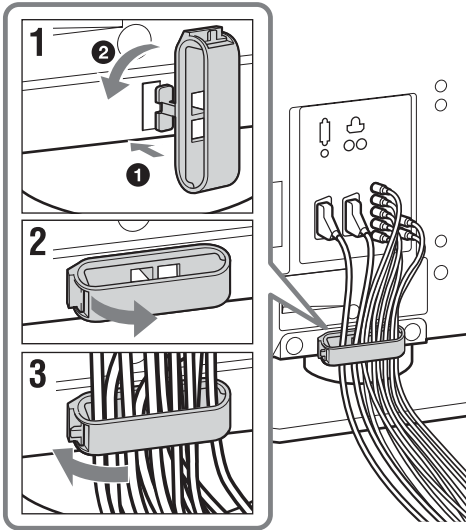

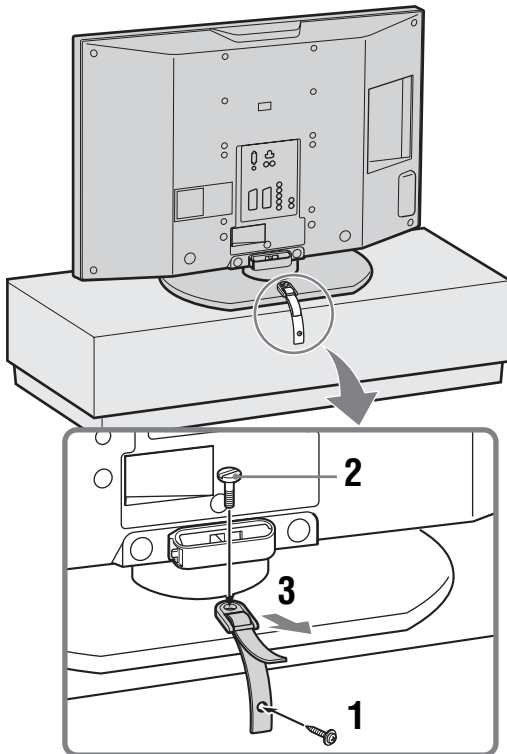

### 4: Preventing the TV from toppling over

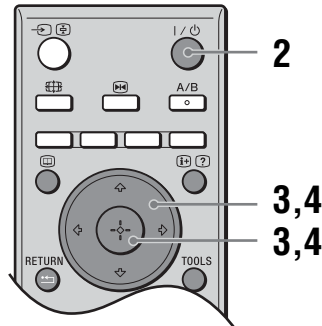
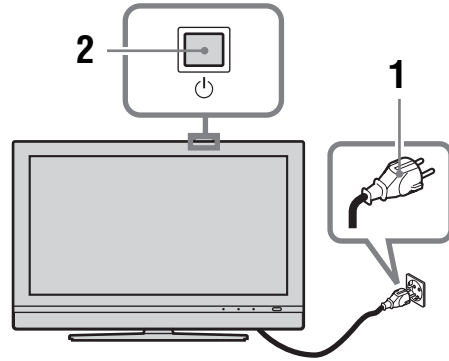

### 5: Selecting the language and country/region



- 1** Connect the TV to your mains socket (220-240V AC, 50Hz).
- 2** Press  on the TV (top side).  
When you switch on the TV for the first time, the Language menu appears on the screen.  
When the TV is in standby mode (the  (standby) indicator on the TV (front) is red), press  on the remote to switch on the TV.

*Continued*

- Press  $\uparrow/\downarrow$  to select the language displayed on the menu screens, then press  $\oplus$ .



- Press  $\uparrow/\downarrow$  to select the country/region in which you will operate the TV, then press  $\oplus$ .

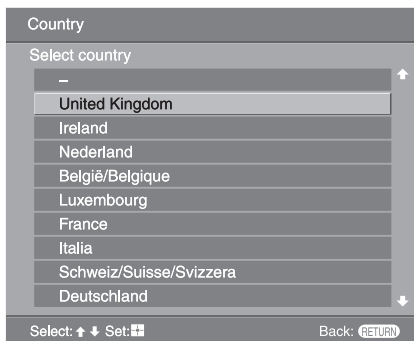

If the country/region in which you want to use the TV does not appear in the list, select “-” instead of a country/region.

The message confirming the TV start auto-tuning appears on the screen, then go to “6: Auto-tuning the TV”.

- Before you start auto-tuning the TV, insert a pre-recorded tape into the VCR connected to the TV (page 4) and start play back.

The video channel will be located and stored on the TV during auto-tuning.

If no VCR is connected to the TV, this procedure is not required. Go to step 2.

- Select “OK”, then press  $\oplus$ .

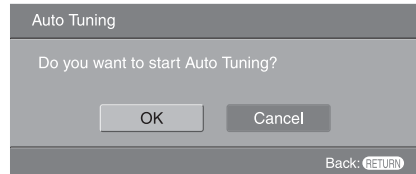

The TV starts searching for all available digital channels, followed by all available analogue channels. This may take some time, please be patient and do not press any buttons on the TV or remote.

#### If a message appears for you to confirm the aerial connections

No digital or analogue channels were found.

Check all the aerial connections and press  $\oplus$  to start auto-tuning again.

- When the Programme Sorting menu appears on the screen, follow the steps of “Programme Sorting” (page 28).

If you do not wish to change the order in which the analogue channels are stored on the TV, go to step 4.

- Press MENU to exit.

The TV has now tuned in all the available channels.

## 6: Auto-tuning the TV

The TV will now search for and store all available TV channels.

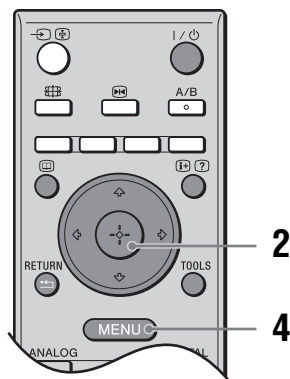

# Safety information

## Mains lead

- Unplug the mains lead when moving the TV set. Do not move the TV set with the mains lead plugged in. It may damage the mains lead and result in fire or electric shock.
- If you damage the mains lead, it may result in fire or electric shock.
  - Do not pinch, bend, or twist the mains lead excessively. The core conductors may be exposed or broken, causing a short-circuit, which may cause fire or electric shock.
  - Do not modify or damage the mains lead.
  - Do not put anything heavy on the mains lead. Do not pull the mains lead.
  - Keep the mains lead away from heat sources.
  - Be sure to grasp the plug when disconnecting the mains lead.
- If the mains lead is damaged, stop using it and ask your dealer or Sony service centre to exchange it.
- Do not use the supplied mains lead on any other equipment.
- Use only an original Sony mains lead, not other brands.

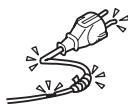
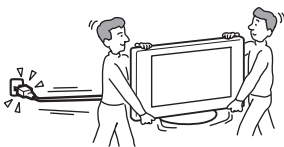

## Mains lead/cable protection

Pull out the mains lead/cable by the plug. Do not pull on the mains lead/cable itself.

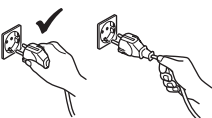

## Mains

Do not use a poor fitting mains socket. Insert the plug fully into the mains socket. A poor fit may cause arcing and result in fire. Contact your electrician to have the mains socket changed.

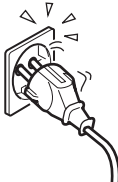

## For the TV set with a three-wire grounding type AC mains plug

This TV set must be connected to an AC mains socket with a protective earthing connection.

## Optional accessories

Observe the following when installing the TV set using a wall-mount bracket. If you do not do so, the TV set may fall and cause serious injury.



- It is strongly recommended that you use Sony accessories for safety reasons:
  - **KDL-46V2000/KDL-40V2000:**  
Wall-mount bracket SU-WL51
  - **KDL-32V2000:**  
Wall-mount bracket SU-WL31
- It is strongly recommended that you use the official Sony wall-mount bracket to allow adequate air circulation and to avoid dust build up around the TV, wall and ceiling.
- Secure the TV set properly, following the instructions supplied with your wall-mount bracket when installing the TV set.

## Installation

- If the TV set is to be installed on a wall, have the installation carried out by qualified service men. Improper installation may render the TV set unsafe.
- The TV should be installed near an easily accessible mains socket.

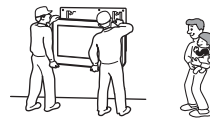

## Medical institutions

Do not place this TV set in a place where medical equipment is in use. It may cause malfunction of medical instruments.

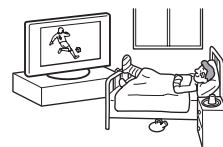

## Carrying

- Before carrying the TV set, disconnect all the cables from the TV set.
- When you carry the TV set by hand, hold the TV set as illustrated on the right. If you do not do so, the TV set may fall and be damaged or cause serious injury. If the TV set has been dropped or damaged, have it checked immediately by qualified service personnel.
- When transporting it, do not subject the TV set to jolts or excessive vibration. The TV set may fall and be damaged or cause serious injury.
- When you carry the TV set in for repair or when you move it, pack it using the original carton and packing material.
- Carrying the TV set requires two or more people.

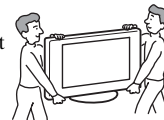

## Ventilation

- Never cover the ventilation holes in the cabinet. It may cause overheating and result in fire.
- Unless proper ventilation is provided, the TV set may gather dust and get dirty. For proper ventilation, observe the following:
  - Do not install the TV set turned backwards or sideways.
  - Do not install the TV set turned over or upside down.
  - Do not install the TV set on a shelf or in a closet.
  - Do not place the TV set on a rug or bed.
  - Do not cover the TV set with cloth, such as curtains, or items such as newspapers, etc.



*Continued*

- Leave some space around the TV set. Otherwise, air-circulation may be inadequate and cause overheating, which may cause fire or damage to the TV set.

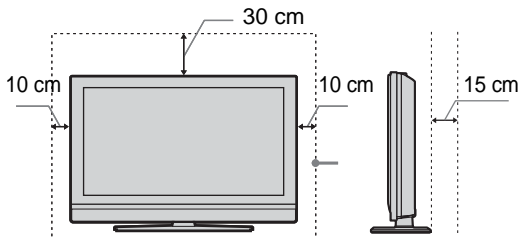

Leave at least this much space.

- When installing the TV set on the wall, leave at least 10 cm space from the bottom, and at least 5.5 cm between the back of the TV set and the wall.
- Never install the TV set as follows:

Air circulation is blocked.

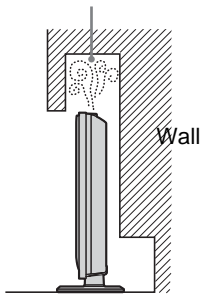

Air circulation is blocked.

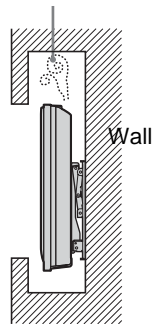

### Ventilation holes

Do not insert anything in the ventilation holes. If metal or liquid is inserted in these holes, it may result in fire or electric shock.



### Placement

- Never place the TV set in hot, humid or excessively dusty places.
- Do not install the TV set where insects may enter.
- Do not install the TV set where it may be exposed to mechanical vibration.
- Place the TV set on a stable, level surface. Otherwise, the TV set may fall and cause injury.
- Do not install the TV set in a location where it may protrude, such as on or behind a pillar, or where you might bump your head on it. Otherwise, it may result in injury.



### Water and moisture

- Do not use this TV set near water – for example, near a bathtub or shower room. Also do not expose to rain, moisture or smoke. This may result in fire or electric shock.



- Do not touch the mains lead and the TV set with wet hands. Doing so may cause electric shock or damage to the TV set.



### Moisture and flammable objects

- Do not let this TV set get wet. Never spill liquid of any kind on the TV set. If any liquid or solid object does fall through openings in the cabinet, do not operate the TV set. It may result in electric shock or damage to the TV set. Have it checked immediately by qualified service personnel.
- To prevent fire, keep flammable objects (candles, etc.) and electric bulbs away from the TV set.

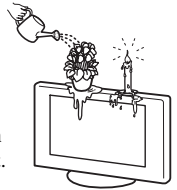

### Oils

Do not install this TV set in restaurants that use oil. Dust absorbing oil may enter and damage the TV set.

### Fall

Place the TV set on a secure, stable stand. Do not hang anything on the TV set. If you do, the TV set may fall from the stand or wall-mount bracket, causing damage or serious injury.



Do not allow children to climb on the TV set.

### Vehicle or ceiling

Do not install this TV set in a vehicle. The motion of the vehicle may cause the TV set to fall down and cause injury. Do not hang this TV set from the ceiling.



### Ships and other vessels

Do not install this TV set on a ship or other vessel. If the TV set is exposed to seawater, it may cause fire or damage the TV set.

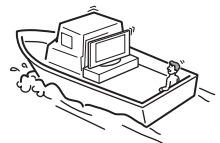

### Outdoor use

- Do not expose the TV set to direct sunlight. The TV set may heat up and this may result in damage to the TV set.
- Do not install this TV set outdoors.

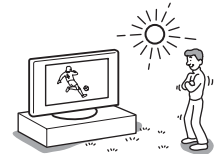

### Wiring

- Unplug the mains lead when wiring cables. When hooking up, be sure to unplug the mains lead for your safety.
- Take care not to catch your feet on the cables. It may damage the TV set.

### Cleaning

- Unplug the mains lead when cleaning the mains plug and this TV set. If you do not, it may result in electric shock.
- Clean the mains plug regularly. If the plug is covered with dust and it picks up moisture, its insulation may deteriorate and result in fire.





## Lightning storms

For your own safety, do not touch any part of the TV set, mains lead, or aerial lead during lightning storms.



## Damage requiring service

If the surface of the TV set cracks, do not touch it until you have unplugged the mains lead. Otherwise electric shock may result.

## Servicing

Do not open the cabinet. Entrust the TV set to qualified service personnel only.



## Small accessories removal and fittable

Keep accessories out of children's reach. If they are swallowed, choking or suffocation may occur. Call a doctor immediately.

## Broken pieces

Do not throw anything at the TV set. The screen glass may break by the impact and cause serious injury.



## When not in use

For environmental and safety reasons, it is recommended that the TV set is not left in standby when unused. Disconnect from the mains. However, some TV sets may have features which need the TV set to be left in standby to work correctly. The instructions in this manual will inform you if this applies.



## Viewing the TV

- To view the TV comfortably, the recommended viewing position is from four to seven times the screen's vertical length away from the TV set.
- View the TV in moderate light, as viewing the TV in poor light strains your eyes. Watching the screen continuously for long periods of time can also strain your eyes.
- If the angle of the TV set is to be adjusted, steady the base of the stand with your hand to prevent the TV set from becoming separated from the stand. Be careful not to get your fingers caught between the TV set and the stand.

## Volume adjustment

- Adjust the volume so as not to trouble your neighbours. Sound carries very easily at night time. Therefore, closing the windows or using headphones is suggested.
- When using headphones, adjust the volume so as to avoid excessive levels, as hearing damage may result.

## Overloading

This TV set is designed to operate on a 220–240 V AC supply only. Take care not to connect too many appliances to the same mains socket as this could result in fire or electric shock.

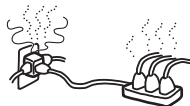

## Heat

Do not touch the surface of the TV set. It remains hot, even after the TV set has been turned off for some time.

## Corrosion

If you use this TV set near the seashore, salt may corrode metal parts of the TV set and cause internal damage or fire. It may also shorten the life of the TV set. Steps should be taken to reduce the humidity and moderate the temperature of the area where the TV set is located.

## Handling

- When lifting the TV set or moving the panel of the TV set, hold it firmly from the bottom.
- For the KDL-46V2000 when lifting or moving the TV, be sure to hold the panel firmly as illustrated. Place your palm directly under the panel, from the rear of the TV.

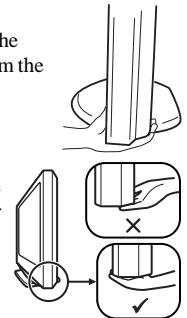

# Precautions

## LCD Screen

- Although the LCD screen is made with high-precision technology and 99.99% or more of the pixels are effective, black dots may appear or bright points of light (red, blue, or green) may appear constantly on the LCD screen. This is a structural property of the LCD panel and is not a malfunction.
- Do not expose the LCD screen surface to the sun. Doing so may damage the screen surface.
- Do not push or scratch the front filter, or place objects on top of this TV set. The image may be uneven or the LCD panel may be damaged.
- If this TV set is used in a cold place, a smear may occur in the picture or the picture may become dark. This does not indicate a failure. These phenomena disappear as the temperature rises.
- Ghosting may occur when still pictures are displayed continuously. It may disappear after a few moments.
- The screen and cabinet get warm when this TV set is in use. This is not a malfunction.
- The LCD contains a small amount of liquid crystal and mercury. The fluorescent tube used in this TV set also contains mercury. Follow your local ordinances and regulations for disposal.

## Fluorescent lamp

This TV set uses a special fluorescent lamp as its light source. If the screen image becomes dark, flickers, or does not appear, the fluorescent lamp has worn out and the LCD screen should be replaced. For replacement, consult qualified service personnel.

## Installing the TV set

- Do not install the TV set in places subject to extreme temperature, for example in direct sunlight, or near a radiator, or heating vent. If the TV set is exposed to extreme temperature, the TV set may overheat and cause deformation of the casing or cause the TV set to malfunction.
- The TV set is not disconnected from the mains when the TV set is switched off. To disconnect the TV set completely, pull the plug from the mains.
- To obtain a clear picture, do not expose the screen to direct illumination or direct sunlight. If possible, use spot lighting directed down from the ceiling.
- Do not install optional components too close to the TV set. Keep optional components at least 30 cm away from the TV set. If a VCR is installed in front of the TV set or beside the TV set, the picture may become distorted.
- Picture distortion and/or noisy sound may occur if the TV set is positioned in close proximity to any equipment emitting electromagnetic radiation.

## Handling and cleaning the screen surface/cabinet of the TV set

To avoid material degradation or screen coating degradation, observe the following precautions.

- Do not push on the screen, scratch it with a hard object, or throw anything at it. The screen may be damaged.
- Do not touch the display panel after operating the TV set continuously for a long period as the display panel becomes hot.
- We recommend that the screen surface be touched as little as possible.
- To remove dust from the screen surface/cabinet, wipe gently with a soft cloth. If dust is persistent, wipe with a soft cloth slightly moistened with a diluted mild detergent solution.
- Never use any type of abrasive pad, alkaline/acid cleaner, scouring powder, or volatile solvent, such as alcohol, benzene, thinner or insecticide. Using such materials or maintaining prolonged contact with rubber or vinyl materials may result in damage to the screen surface and cabinet material.
- The ventilation holes can accumulate dust over time. To ensure proper ventilation, we recommend removing the dust periodically (once a month) using a vacuum cleaner.

## Disposal of the TV set



### Disposal of Old Electrical & Electronic Equipment (Applicable in the European Union and other European countries with separate collection systems)

This symbol on the product or on its packaging indicates that this product shall not be treated as household waste. Instead it shall be handed over to the applicable collection point for the recycling

of electrical and electronic equipment. By ensuring this product is disposed of correctly, you will help prevent potential negative consequences for the environment and human health, which could otherwise be caused by inappropriate waste handling of this product. The recycling of materials will help to conserve natural resources. For more detailed information about recycling of this product, please contact your local Civic Office, your household waste disposal service or the shop where you purchased the product.



# Overview of the TV buttons and indicators

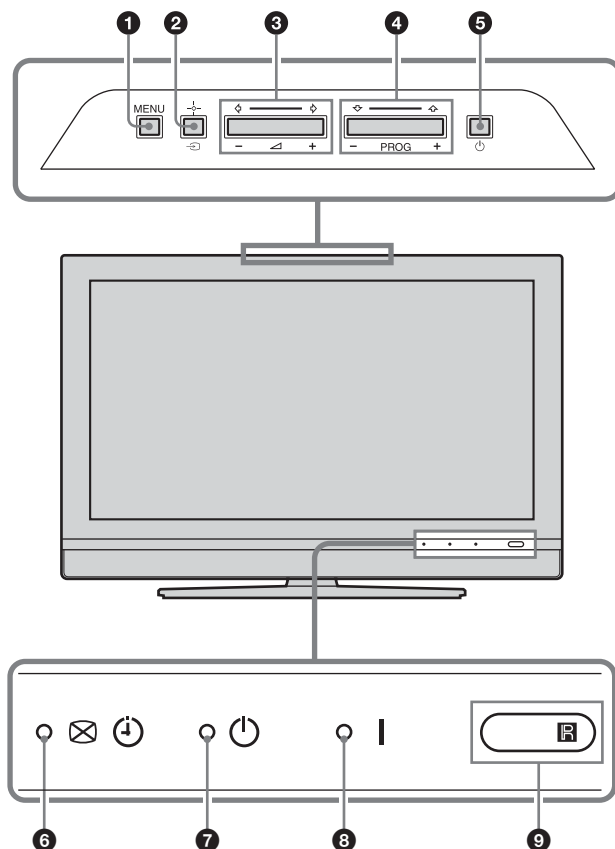

- ❶ **MENU** (page 19)
- ❷ **↔/+/+ – Input select/OK**
  - In TV mode (page 18): Selects the input source from equipment connected to the TV sockets.
  - In TV menu: Selects the menu or option, and confirm the setting.
- ❸ **↖ +/-/↔/↗**
  - Increases (+) or decreases (-) the volume.
  - In TV menu: Moves through the options left (↖) or right (↗).
- ❹ **PROG +/-/↕/↓**
  - In TV mode: Selects the next (+) or previous (-) channel.
  - In TV menu: Moves through the options up (↕) or down (↓).
- ❺ **⏻ – Power**

Switches the TV on or off.
- ❻ **⊗ ⏻ – Picture Off/Timer indicator**
  - Lights up in green when the picture is switched off (page 26).
  - Lights up in orange when the timer is set (page 25).
- ❼ **⏻ – Standby indicator**

Lights up in red when the TV is in standby mode.
- ❽ **I – Power indicator**

Lights up in green when the TV is switched on.
- ❾ **Remote control sensor**

## Note

Make sure that the TV is completely switched off before unplugging the mains lead. Unplugging the mains lead while the TV is turned on may cause the indicator to remain lit or may cause the TV to malfunction.

# Watching TV

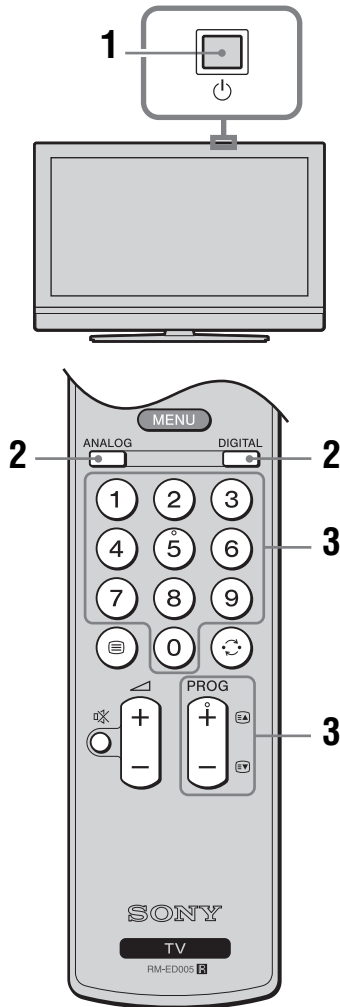

**1** Press on the TV (top side) to switch on the TV.

When the TV is in standby mode (the (standby) indicator on the TV (front) is red), press on the remote to switch on the TV.

**2** Press DIGITAL to switch to digital mode or ANALOG to switch to analogue mode.

The channels available vary depending on the mode.

**3** Press the number buttons or PROG +/- to select a TV channel.

To select channel numbers 10 and above using the number buttons, enter the second and third digits within two seconds.

To select a digital channel using the Digital Electronic Programme Guide (EPG), see page 15.

### In digital mode

An information banner appears briefly. The following icons may be indicated on the banner.

- : Radio service
- : Scrambled/Subscription service
- : Multiple audio languages available
- : Subtitles available
- : Subtitles available for the hearing impaired
- : Recommended minimum age for current programme (from 4 to 18 years)
- : Parental Lock
- : Current programme is being recorded

### Additional operations

To	Do this
Turn off the TV temporarily (Standby mode)	Press .
Turn on the TV from Standby mode without sound	Press . Press  +/- to set the volume level.
Turn off the TV completely	Press  on the TV (top side).
Adjust the volume	Press  + (increase)/ - (decrease).
Mute the sound	Press . Press again to restore.
Access the Programme index table (in analogue mode only)	Press . To select an analogue channel, press , then press . To access the Input signal index table, see page 18.

## To access Text

Press . Each time you press , the display changes cyclically as follows:

Text → Text over the TV picture (mix mode) → No Text (exit the Text service)

To select a page, press the number buttons or PROG +/-.

To hold a page, press / .

To reveal hidden information, press / .

### Tips

- Ensure that the TV is receiving a good signal, or some text errors may occur.
- Most TV channels broadcast a Text service. For information on the use of the service, select the index page.
- When four coloured items appear at the bottom of the Text page, Fastext is available. Fastext allows you to access pages quickly and easily. Press the corresponding coloured button to access the page.

## Picture Freeze

Freezes the TV picture (e.g. to make a note of a telephone number or recipe).

- 1 Press on the remote control.
- 2 Press / / / to adjust the position of the window.
- 3 Press to remove the window.
- 4 Press again to return to normal TV mode.

## To change the screen mode manually to suit the broadcast

Press to display current screen mode.

Press repeatedly to select Smart, 4:3, Wide, Zoom, or 14:9.

### Smart\*

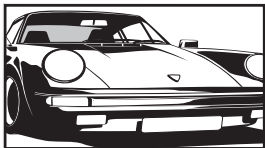

Displays conventional 4:3 broadcasts with an imitation wide screen effect. The 4:3 picture is stretched to fill the screen.

### 4:3

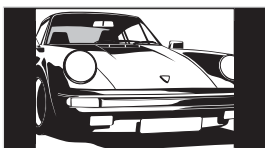

Displays conventional 4:3 broadcasts (e.g., non-wide screen TV) in the correct proportions.

### Wide

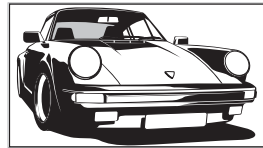

Displays wide screen (16:9) broadcasts in the correct proportions.

### Zoom\*

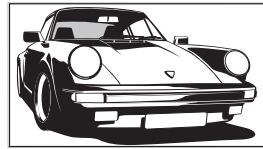

Displays cinemascopic (letter box format) broadcasts in the correct proportions.

### 14:9\*

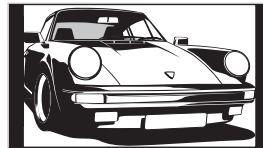

Displays 14:9 broadcasts in the correct proportions. As a result, black border areas are visible on the screen.

\* Parts of the top and bottom of the picture may be cut off.

### Tips

- Alternatively, you can set “Auto Format” to “On”. The TV will automatically select the best mode to suit the broadcast (page 24).
- You can adjust the position of the picture when selecting 14:9 or Zoom. Press / to move up or down (e.g., to read subtitles).
- Some characters and/or letters at the top and the bottom of the picture may not be visible in Smart mode. In such a case, you can select “Vertical Size” using the “Screen” menu and adjust vertical size to make it visible.

## Using the Tools menu

Press TOOLS to display the following options when viewing the TV programme.

Options	Description
Power Saving	See page 26.
Subtitle Setting (in digital mode only)	See page 32.
Digital Favourites (in digital mode only)	See page 17.
Picture Mode	See page 20.
Sound Mode	See page 22.
Auto Clock Set (in analogue mode only)	Allows you to switch to digital mode and obtain the time.
Sleep Timer	See page 25.
Volume	See page 23.

# Checking the Digital Electronic Programme Guide (EPG) DV3\*



Digital Electronic Programme Guide (EPG)

\* Please note that this function may not be available in some countries.

- 1 In digital mode, press to display the Digital Electronic Programme Guide (EPG).
- 2 Perform the desired operation, as shown in the following table.

### Note

Programme information will only be displayed if the TV station is transmitting it.

To	Do this
Turn off the EPG	Press .
Move through the EPG	Press ///.
Watch a current programme	Press  while the current programme is selected.
Sort the programme information by category – Category list	<ol style="list-style-type: none"> <li>1 Press the blue button.</li> <li>2 Press /// to select a category. The category name is displayed on the side. The categories available include: “Favourite”: Contains all the channels that have been stored in the Favourite list (page 17). “All Categories”: Contains all available channels. “News”: Contains all news channels.</li> <li>3 Press .</li> </ol> <p>The Digital Electronic Programme Guide (EPG) now only displays the current programmes from the category selected.</p>
Set a programme to be recorded – Timer REC	<ol style="list-style-type: none"> <li>1 Press /// to select the future programme you want to record.</li> <li>2 Press .</li> <li>3 Press / to select “Timer REC”.</li> <li>4 Press  to set the TV and your VCR timers. A  symbol appears by that programme’s information. The  indicator on the TV (front) lights up.</li> </ol>

### Notes

- You can set VCR timer recording on the TV only for Smartlink compatible VCRs. If your VCR is not Smartlink compatible, a message will be displayed to remind you to set your VCR timer.
- Once a recording has begun, you can switch the TV to standby mode, but do not switch off the TV completely or the recording may be cancelled.
- If an age restriction for programmes has been selected, a message asking for pin code will appear on the screen. For more details refer to “Parental Lock” on page 32.

*Continued*

To	Do this
Set a programme to be displayed automatically on the screen when it starts – Reminder	<ol style="list-style-type: none"> <li>1 Press /// to select the future programme you want to display.</li> <li>2 Press .</li> <li>3 Press / to select “Reminder”.</li> <li>4 Press  to automatically display the selected programme when the programme starts. A  symbol appears by that programme’s information.</li> </ol>
<p><b>Note</b> If you switch the TV to standby mode, it will automatically turn itself on when the programme is about to start.</p>	
Set the time and date of a programme you want to record – Manual timer REC	<ol style="list-style-type: none"> <li>1 Press .</li> <li>2 Press / to select “Manual timer REC”, then press .</li> <li>3 Press / to select the date, then press .</li> <li>4 Set the start and stop time in the same way as in step 3.</li> <li>5 Press / to select the programme, then press  to set the TV and your VCR timers. A  symbol appears by that programme’s information. The  indicator on the TV (front) lights up.</li> </ol>
<p><b>Notes</b></p> <ul style="list-style-type: none"> <li>• You can set VCR timer recording on the TV only for Smartlink compatible VCRs. If your VCR is not Smartlink compatible, a message will be displayed to remind you to set your VCR timer.</li> <li>• Once a recording has begun, you can switch the TV to standby mode, but do not switch off the TV completely or the recording may be cancelled.</li> <li>• If an age restriction for programmes has been selected, a message asking for pin code will appear on the screen. For more details refer to “Parental Lock” on page 32.</li> </ul>	
Cancel a recording/reminder – Timer list	<ol style="list-style-type: none"> <li>1 Press .</li> <li>2 Press / to select “Timer list”.</li> <li>3 Press / to select the programme you want to cancel, then press .</li> </ol> <p>A display appears to confirm that you want to cancel the programme.</p> <ol style="list-style-type: none"> <li>4 Press  to select “Yes”, then press  to confirm.</li> </ol>

**Tip**

You can also display the Digital Electronic Programme Guide (EPG) by selecting “Digital EPG” in the “MENU” (page 19).



# Using the Favourite list DV3\*



## Favourite list

\* Please note that this function may not be available in some countries.

The Favourite feature allows you to select programs from a list of up to 8 channels you specify. To display the Favourite list, see “Navigating through menus” (page 19).

To	Do this
Create your Favourite list for the first time	<p>A message appears asking if you want to add channels to the Favourite list when you select “Digital Favourites” in the “MENU” for the first time.</p> <ol style="list-style-type: none"> <li>1 Press <b>+</b> to select “Yes”.</li> <li>2 Press <b>↑/↓</b> to select the channel you want to add. If you know the channel number, you can use the number buttons to directly select a channel.</li> <li>3 Press <b>+</b>. Channels that are stored in the Favourite list are indicated by a <b>♥</b> symbol.</li> </ol>
Turn off the Favourite list	Press <b>RETURN</b> .
See brief details on current programmes	Press <b>+</b> while selecting a channel. Press again to cancel.
Watch a channel	Press <b>+</b> while selecting a channel.
Add or remove channels in the Favourite list	<ol style="list-style-type: none"> <li>1 Press the blue button. Channels that are stored in the Favourite list are indicated by a <b>♥</b> symbol.</li> <li>2 Press <b>↑/↓</b> to select the channel you want to add or remove. If you know the channel number, you can use the number buttons to directly select a channel.</li> <li>3 Press <b>+</b>.</li> <li>4 Press the blue button to return to the Favourite list.</li> </ol>
Remove all channels from the Favourite list	<ol style="list-style-type: none"> <li>1 Press the blue button.</li> <li>2 Press the yellow button. A display appears to confirm that you want to delete all channels from the Favourite list.</li> <li>3 Press <b>↵</b> to select “Yes”, then press <b>+</b> to confirm.</li> </ol>

# Viewing pictures from connected equipment

Switch on the connected equipment, then perform one of the following operation.

## For equipment connected to the scart sockets using a fully-wired 21-pin scart lead



Start playback on the connected equipment. The picture from the connected equipment appears on the screen.



## For an auto-tuned VCR (page 6)

In analogue mode, press PROG +/-, or the number buttons, to select the video channel.



## For other connected equipment

Press  repeatedly until the correct input symbol (see below) appears on the screen.

 AV1 /  AV2:



Audio/video or RGB input signal through the scart socket  1 or 2.  appears only if an RGB source has been connected.







 AV3:

Component input signal through the Y, Pb/Cb, Pr/Cr sockets  3, and audio input signal through the L, R sockets  3.





 AV4:

Digital audio/video signal is input through the HDMI IN 4 socket. Audio input signal is analogue only if the equipment has been connected using the DVI and audio out socket.

 AV5/S /  AV5:

Video input signal through the video socket  5, and audio input signal through the L (MONO), R audio sockets  5.  appears only if the equipment is connected to the S video socket  5 instead of the video socket  5, and S video input signal is input through the S video socket  5.

## Additional operations

To	Do this
Return to the normal TV operation	Press DIGITAL or ANALOG.
Access the Input signal index table	Press  to access the Input signal index table. (Then, only in analogue mode, press  .) To select an input source, press  , then press  .

## Using the Tools menu

Press TOOLS to display the following options when viewing pictures from connected equipment other than PC.

Options	Description
Power Saving	See page 26.
Picture Mode	See page 20.
Sound Mode	See page 22.
Auto Clock Set (in analogue mode only)	Allows you to switch to digital mode and obtain the time.
Sleep Timer	See page 25.
 Volume	See page 23.

## Navigating through menus

“MENU” allows you to enjoy various convenient features of this TV. You can easily select channels or external inputs with the remote. Also, settings for your TV can be changed easily using “MENU”.

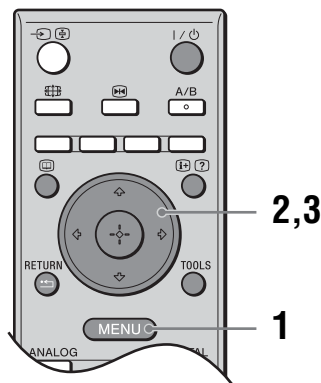



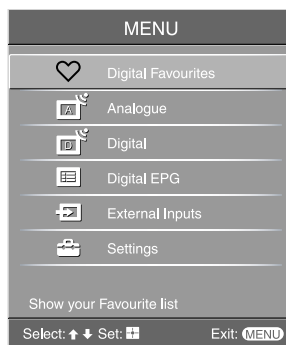



**1** Press MENU to display the menu.



**2** Press  $\uparrow/\downarrow$  to select an option.

**3** Press  $\oplus$  to confirm a selected option.  
To exit the menu, press MENU.

Menu	Description
 Digital Favourites (only in areas with digital broadcasting)	Launches the Favourite list. For details about settings, see page 17.
 Programme List (only in areas with analogue broadcasting)	Allows you to select TV programs from a list of channel labels. <ul style="list-style-type: none"> <li>To watch the desired channel, select the channel, then press <math>\oplus</math>.</li> <li>To assign a label to a program, see page 28.</li> </ul>
 Analogue (only in areas with digital broadcasting)	Returns to the last viewed analogue channel.
 Digital (only in areas with digital broadcasting)	Returns to the last viewed digital channel.
 Digital EPG (only in areas with digital broadcasting)	Launches the Digital Electronic Programme Guide (EPG). For details about settings, see page 15.
 External Inputs	Selects equipment connected to your TV. <ul style="list-style-type: none"> <li>To watch the desired external input, select the input source, then press <math>\oplus</math>.</li> <li>To assign a label to an external input, see page 25.</li> </ul>
 Settings	Opens the Settings menu screen where most of advanced settings and adjustments are performed. Select a menu icon, select an option and make the desired change or adjustment using $\uparrow/\downarrow/\leftarrow/\rightarrow$ . For details about settings, see page 20 to 32.

# Picture menu

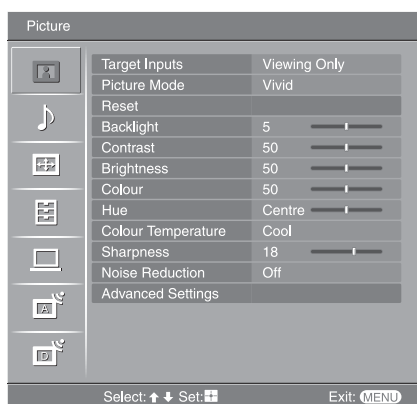

You can select the options listed below on the Picture menu. To select options in “Settings”, see “Navigating through menus” (page 19).

---

## Target Inputs

Selects whether to apply settings made in the Picture menu to all inputs, or only to the input currently being watched.

“All”: Applies settings to all inputs.

“Viewing Only”: Applies settings only to the current input.

---

## Picture Mode

Selects the picture mode.

“Vivid”: For enhanced picture contrast and sharpness.

“Standard”: For standard picture. Recommended for home entertainment.

“Custom”: Allows you to store your preferred settings.

---

## Reset

Resets all picture settings except "Picture Mode" and "Target Inputs" to the factory settings.

---

## Backlight

Adjusts the brightness of the backlight.

---

## Contrast

Increases or decreases picture contrast.

---

## Brightness

Brightens or darkens the picture.

---

## Colour

Increases or decreases colour intensity.

---

## Hue

Increases or decreases the green tones.

### Tip

“Hue” can only be adjusted for an NTSC colour signal (e.g., U.S.A. video tapes).

---

## Colour Temperature

Adjusts the whiteness of the picture.

“Cool”: Gives the white colours a blue tint.

“Neutral”: Gives the white colours a neutral tint.

“Warm1”/“Warm2”: Gives the white colours a red tint. “Warm2” gives a redder tint than “Warm1”.

### Tip

“Warm1” and “Warm2” can only be selected when you set “Picture Mode” to “Custom”.

---

---

**Sharpness**

Sharpens or softens the picture.

---

**Noise Reduction**

Reduces the picture noise (snowy picture) in a weak broadcast signal.  
“Auto”: Automatically reduces the picture noise (Analogue mode only).  
“High”/“Medium”/“Low”: Modifies the effect of the noise reduction.  
“Off”: Turns off the Noise Reduction feature.

---

**Advanced Settings**

Customizes the Picture function in more detail. When you set “Picture Mode” to “Custom”, you can set/change these settings.  
“Reset”: Resets all the advanced video settings to the factory settings.  
“Black Corrector”: Enhances black areas of the picture for stronger contrast.  
“Contrast Enhancer”: Automatically adjusts “Contrast” to the most suitable settings judging from the brightness of the screen. This setting is especially effective for dark images, increasing vibrancy in the picture.  
“Gamma”: Adjusts the balance between bright and dark areas of the picture.  
“Clear White”: Emphasizes white colours.  
“Live Colour”: Makes colours more vivid and reproduces clear skin tones.

**Tip**

This function is only available when "Colour Space" is set to "Wide".  
“Colour Space”: Changes colour range.  
“MPEG Noise Reduction”: Reduces the picture noise in MPEG-compressed video (in digital mode only).

---

# Sound menu

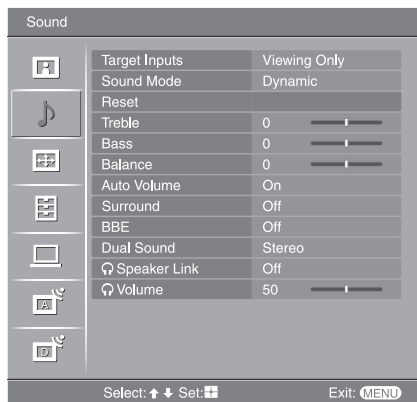

You can select the options listed below on the Sound menu. To select options in “Settings”, see “Navigating through menus” (page 19).

## Target Inputs

Selects whether to apply settings made in the Sound menu to all inputs, or only to the input currently being watched.

“All”: Applies settings to all inputs.

“Viewing Only”: Applies settings only to the current input.

## Sound Mode

Selects the sound mode.

“Dynamic”: Enhances treble and bass.

“Standard”: For standard sound. Recommended for home entertainment.

“Custom”: Flat response. Also allows you to store your preferred settings.

## Reset

Resets the sound settings except “Sound Mode”, “Dual Sound”, “Speaker Link” and “Volume” to the factory settings.

## Treble

Adjusts higher-pitched sounds.

## Bass

Adjusts lower-pitched sounds.

## Balance

Emphasizes left or right speaker balance.

## Auto Volume

Keeps a constant volume level even when volume level gaps occur (e.g., adverts tend to be louder than programmes).

## Surround

Selects the surround mode.

“TruSurround XT”: For surround sound (for stereo programmes only).

“Simulated Stereo”: Adds a surround-like effect to mono programs.

“Off”: For normal stereo or mono reception.

## BBE

Gives sound more impact by compensating for phase effects in speakers using the “BBE High Definition Sound System”.

---

## Dual Sound

Selects the sound from the speaker for a stereo or bilingual broadcast.

“Stereo”, “Mono”: For a stereo broadcast.

“A”/“B”/“Mono”: For a bilingual broadcast, select “A” for sound channel 1, “B” for sound channel 2, or “Mono” for a mono channel, if available.

### Tip

If you select other equipment connected to the TV, set “Dual Sound” to “Stereo”, “A” or “B”.

---

## **Speaker Link (headphone speaker link)**

Switches on/off the TV’s internal speakers when headphones are connected.

---

## **Volume (headphone volume)**

Adjusts the volume of the headphones.

---

### Tip

“Treble”, “Bass”, “Balance”, “Auto Volume”, “Surround” and “BBE” cannot be used for headphones and audio output sockets.

---

# Screen menu

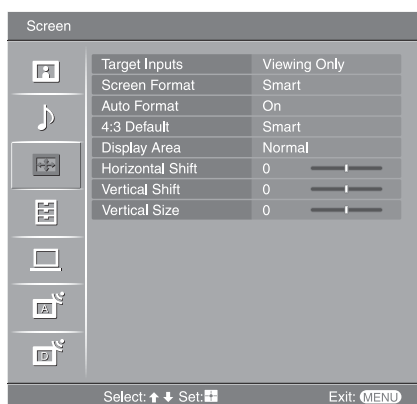

You can select the options listed below on the Screen menu. To select options in “Settings”, see “Navigating through menus” (page 19).

## Target Inputs

Selects whether to apply settings made in the Screen menu to all inputs, or only to the input currently being watched.

“All”: Applies settings to all inputs.

“Viewing Only”: Applies settings only to the current input.

## Screen Format

For details about the screen format, see “To change the screen mode manually to suit the broadcast” (page 14).

## Auto Format

Automatically changes the screen format according to the broadcast signal. To keep your setting, select “Off”.

### Tips

- Even if you have selected “On” or “Off” in “Auto Format”, you can always modify the format of the screen by pressing  repeatedly.
- “Auto Format” is available for PAL and SECAM signals only.

## 4:3 Default

Selects the default screen mode for use with 4:3 broadcasts.

“Smart”: Displays conventional 4:3 broadcasts with an imitation wide screen effect.

“4:3”: Displays conventional 4:3 broadcasts in the correct proportions.

“Off”: Keeps the current “Screen Format” setting when the channel or input is changed.

### Tip

This option is available only if “Auto Format” is set to “On”.

## Display Area

Adjusts the screen area displaying the picture.

“Normal”: Displays the picture in the original size.

“-1”/“-2”: Enlarges the picture to hide the edge of the picture.

## Horizontal Shift

Adjusts the horizontal position of the picture for each screen format.

## Vertical Shift

Adjusts the vertical position of the picture when the screen format is set to Zoom or 14:9.

## Vertical Size

Adjusts the vertical size of the picture when the screen format is set to Smart, Zoom or 14:9.



# Set-up menu

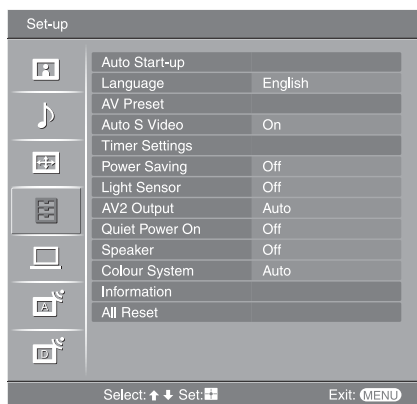

You can select the options listed below on the Set-up menu. To select options in “Settings”, see “Navigating through menus” (page 19).

## Auto Start-up

Starts the “first time operation menu” to select the language and country/region, and tune in all available digital and analogue channels. Usually, you do not need to do this operation because the language and country/region will have been selected and channels already tuned when the TV was first installed (page 5, 6). However, this option allows you to repeat the process (e.g., to retune the TV after moving house, or to search for new channels that have been launched by broadcasters).

## Language

Selects the language in which the menus are displayed.

## AV Preset

Assigns a name to any equipment connected to the side and rear sockets. The name will be displayed briefly on the screen when the equipment is selected. You can skip an input source that is not connected to any equipment.

- 1 Press  $\uparrow/\downarrow$  to select the desired input source, then press  $\oplus$ .
- 2 Press  $\uparrow/\downarrow$  to select the desired option below, then press  $\oplus$ .

Equipment labels: Uses one of the preset labels to assign a name to connected equipment.

“Edit”: Creates your own label. Follow steps 2 to 4 of “Programme Labels” (page 28).

“Skip”: Skips an input source that is not connected to any equipment when you press  $\rightarrow$  to select the input source.

## Auto S Video

Selects the input signal from S video sockets S- $\rightarrow$ 5 when S- $\rightarrow$ 5 sockets are both connected.

## Timer Settings

Sets the timer to turn on/off the TV.

### Sleep Timer

Sets a period of time after which the TV automatically switches itself into standby mode.

When the Sleep Timer is activated, the  $\odot$  (Timer) indicator on the TV (front) lights up in orange.

### Tips

- If you switch off the TV and switch it on again, “Sleep Timer” is reset to “Off”.
- “TV will soon turn off by sleep timer.” appears on the screen one minute before the TV switches to standby mode.

*Continued*

---

### On Timer

Sets the timer to turn on the TV.

“Day”: Selects the day on which you want to activate the On Timer.

“Time”: Sets the time to turn on the TV.

“Duration”: Selects the time period after which the TV automatically switches to standby mode again.

“Volume Set-up”: Sets the volume for when the timer turns on the TV.

### Clock Set

Allows you to adjust the clock manually. When the TV is receiving digital channels, the clock cannot be adjusted manually since it is set to the time code of the broadcasted signal.

---

### Power Saving

Selects the power saving mode to reduce the power consumption of the TV.

When “Picture Off” is selected, the picture is switched off and the  (Picture Off) indicator on the TV (front) lights up in green. The sound remains unchanged.



---

### Light Sensor

Automatically optimizes the picture settings according to the ambient light in the room.

---

### AV2 Output

Sets a signal to be output through the socket labelled  2 on the rear of the TV. If you connect a VCR or other recording equipment to the  2 socket, you can then record from the equipment connected to other sockets of the TV.

“TV”: Outputs a broadcast.

“AV1”: Outputs signals from equipment connected to the  1 socket.

“AV5”: Outputs signals from equipment connected to the  5 socket.

“Auto”: Outputs whatever is being viewed on the screen (except signals from the  3 and HDMI IN 4 sockets).

---

### Quiet Power On

Sets the volume control at a low level when the TV is first turned on, gradually increasing the sound to a preset level.

---

### Speaker

Switches on/off the TV’s internal speakers.

“On”: The TV speakers are turned on in order to listen to the TV’s sound through TV’s speakers.

“Off”: The TV speakers are turned off in order to listen to the TV’s sound only through your external audio equipment connected to the audio output sockets.

---

### Colour System

Selects the colour system (“Auto”, “PAL”, “SECAM”, “NTSC3.58”, “NTSC4.43”, or “PAL60”) according to the input signal from the input source.

---

### Information

Displays your TV’s system information.

---

### All Reset

Resets all the Set-up settings to the factory settings and then launches the Auto Start-up screen.

---

# PC Settings menu

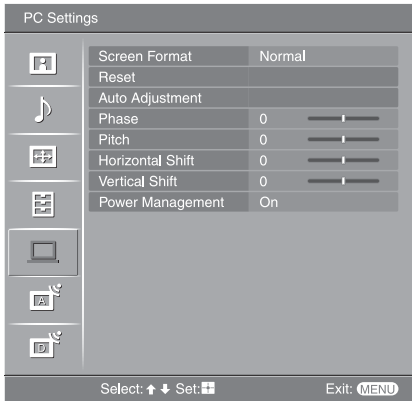

You can select the options listed below on the PC Settings menu. To select options in “Settings”, see “Navigating through menus” (page 19).

## Screen Format

Selects a screen mode for displaying input from your PC.

“Normal”: Displays the picture in its original size.

“Full1”: Enlarges the picture to fill the display area, keeping its original horizontal-to-vertical aspect ratio.

“Full2”: Enlarges the picture to fill the display area.

## Reset

Resets the PC settings except “Screen Format” and “Power Management” to the factory settings.

## Auto Adjustment

Automatically adjusts the display position and phase of the picture when the TV receives an input signal from the connected PC.

### Tip

Auto Adjustment may not work well with certain input signals. In such cases, manually adjust “Phase”, “Pitch”, “Horizontal Shift” and “Vertical Shift”.

## Phase

Adjusts the phase when the screen flickers.

## Pitch

Adjusts the pitch when the picture has unwanted vertical stripes.

## Horizontal Shift

Adjusts the horizontal position of the picture for each screen format.

## Vertical Shift

Adjusts the vertical position of the picture for each screen format.

## Power Management

Switches the TV to standby mode if no signal is received for 30 seconds.

---

# Analogue Set-up menu (Analogue mode only)

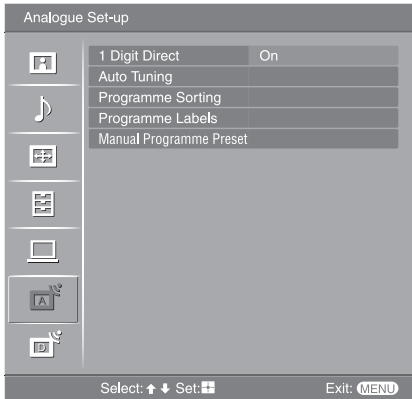

You can change/set the analogue settings using the Analogue Set-up menu. To select options in “Settings”, see “Navigating through menus” (page 19).

---

## 1 Digit Direct

When “1 Digit Direct” is set to “On”, you can select an analogue channel using one preset number button (0 - 9) on the remote.

### Note

When “1 Digit Direct” is set to “On”, you cannot select channel numbers 10 and above entering two digits using the remote.

---

## Auto Tuning

Tunes in all the available analogue channels.

Usually you do not need to do this operation because the channels are already tuned when the TV was first installed (page 5, 6). However, this option allows you to repeat the process (e.g., to retune the TV after moving house, or to search for new channels that have been launched by broadcasters).

---

## Programme Sorting

Changes the order in which the analogue channels are stored on the TV.

- 1 Press  $\uparrow/\downarrow$  to select the channel you want to move to a new position, then press  $\oplus$ .
- 2 Press  $\uparrow/\downarrow$  to select the new position for your channel, then press  $\oplus$ .

---

## Programme Labels

Assigns a channel name of your choice up to five letters or numbers. The name will be displayed briefly on the screen when the channel is selected. (Names for channels are usually taken automatically from Text (if available).)

- 1 Press  $\uparrow/\downarrow$  to select the channel you want to name, then press  $\oplus$ .
- 2 Press  $\uparrow/\downarrow$  to select the desired letter or number (“\_” for a blank space), then press  $\Rightarrow$ .

### If you input a wrong character

Press  $\Leftarrow/\Rightarrow$  to select the wrong character. Then, press  $\uparrow/\downarrow$  to select the correct character.

### To delete all the characters

Select “Reset”, then press  $\oplus$ .

- 3 Repeat the procedure in step 2 until the name is complete.
- 4 Select “OK”, then press  $\oplus$ .

## Manual Programme Preset

Before selecting “Label”/“AFT”/“Audio Filter”/“Skip”/“Decoder”, press PROG +/- to select the programme number with the channel. You cannot select a programme number that is set to skip (page 30).

### Programme/System/Channel

Presets programme channels manually.

- 1 Press  $\uparrow/\downarrow$  to select “Programme”, then press  $\oplus$ .
- 2 Press  $\uparrow/\downarrow$  to select the programme number you want to manually tune (if tuning a VCR, select channel 00), then press RETURN.
- 3 Press  $\uparrow/\downarrow$  to select “System”, then press  $\oplus$ .
- 4 Press  $\uparrow/\downarrow$  to select one of the following TV broadcast systems, then press  $\leftarrow$ .  
B/G: For western European countries/regions  
D/K: For eastern European countries/regions  
L: For France  
I: For the United Kingdom
- 5 Press  $\uparrow/\downarrow$  to select “Channel”, then press  $\oplus$ .
- 6 Press  $\uparrow/\downarrow$  to select “S” (for cable channels) or “C” (for terrestrial channels), then press  $\Rightarrow$ .
- 7 Tune the channels as follows:

#### If you do not know the channel number (frequency)

Press  $\uparrow/\downarrow$  to search for the next available channel. When a channel has been found, the search will stop. To continue searching, press  $\uparrow/\downarrow$ .

#### If you know the channel number (frequency)

Press the number buttons to enter the channel number of the broadcast you want or your VCR channel number.

- 8 Press  $\oplus$  to jump to “Confirm”, then press  $\oplus$ .
- 9 Press  $\downarrow$  to select “OK”, then press  $\oplus$ .

Repeat the procedure above to preset other channels manually.

### Label

Assigns a name of your choice, up to five letters or numbers, to the selected channel. This name will be displayed briefly on the screen when the channel is selected. To input characters, follow steps 2 to 4 of “Programme Labels” (page 28).

### AFT

Allows you to fine-tune the selected programme number manually if you feel that a slight tuning adjustment will improve the picture quality. You can adjust the fine tuning over a range of -15 to +15. When “On” is selected, the fine tuning is performed automatically.

### Audio Filter

Improves the sound for individual channels in the case of distortion in mono broadcasts. Sometimes a non-standard broadcast signal can cause sound distortion or intermittent sound muting when watching mono programmes.

If you do not experience any sound distortion, we recommend that you leave this option set to the factory setting “Off”.

### Notes



- You cannot receive stereo or dual sound when “Low” or “High” is selected.
- “Audio Filter” is not available when “System” is set to “L”.

---

**Skip**

Skips unused analogue channels when you press PROG +/- to select channels. (You can still select a skipped channel using the number buttons.)

**Decoder**

Views and records the scrambled channel selected when using a decoder connected directly to scart connector  1, or to scart connector  2 via a VCR.

**Note**

Depending on the country/region selected for “Country” (page 6), this option may not be available.

**Confirm**

Saves changes made to the “Manual Programme Preset” settings.

---

# Digital Set-up menu DV3

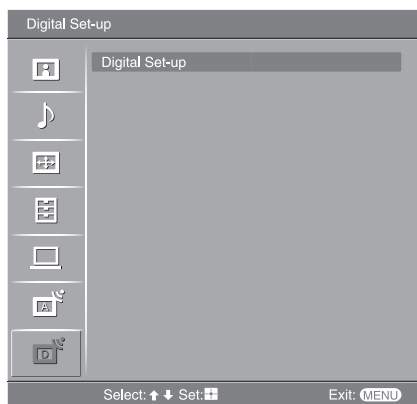

You can change/set the digital settings using the Digital Set-up menu. Select “Digital Set-up” and press  $\oplus$  to display the following menus. To select options in “Settings”, see “Navigating through menus” (page 19).

## Digital Tuning

Displays the “Digital Tuning” menu.

### Digital Auto Tuning

Tunes in all the available digital channels.

Usually you do not need to do this operation because the channels are already tuned when the TV was first installed (page 6). However, this option allows you to repeat the process (e.g., to retune the TV after moving house, or to search for new channels that have been launched by broadcasters).

### Programme List Edit

Removes any unwanted digital channels stored on the TV, and changes the order of the digital channels stored on the TV.

- 1 Press  $\uparrow/\downarrow$  to select the channel you want to remove or move to a new position.

#### If you know the programme number (frequency)

Press the number buttons to enter the three-digit programme number of the broadcast you want.

- 2 Remove or change the order of the digital channels as follows:

#### To remove the digital channel

Press  $\oplus$ . A message that confirms whether the selected digital channel is to be deleted appears. Press  $\leftarrow$  to select “Yes”, then press  $\oplus$ .

#### To change the order of the digital channels

Press  $\rightarrow$ , then press  $\uparrow/\downarrow$  to select the new position for the channel and press  $\leftarrow$ . Repeat the procedure in steps 1 and 2 to move other channels if required.

- 3 Press RETURN.

### Digital Manual Tuning

Tunes the digital channels manually.

- 1 Press the number button to select the channel number you want to manually tune, then press  $\uparrow/\downarrow$  to tune the channel.
- 2 When the available channels are found, press  $\uparrow/\downarrow$  to select the channel you want to store, then press  $\oplus$ .
- 3 Press  $\uparrow/\downarrow$  to select the programme number where you want to store the new channel, then press  $\oplus$ .

Repeat the procedure above to tune other channels manually.

*Continued*

---

## Digital Set-up

Displays the “Digital Set-up” menu.

### Subtitle Setting\*

Displays digital subtitles on the screen.

When “For Hard Of Hearing” is selected, some visual aids may also be displayed with the subtitles (if TV channels broadcast such information).

### Subtitle Language\*

Selects which language subtitles are displayed in.

### Audio Language\*

Selects the language used for a programme. Some digital channels may broadcast several audio languages for a programme.

### Audio Type\*

Increases the sound level when “For Hard Of Hearing” is selected.

### Parental Lock\*

Sets an age restriction for programmes. Any programme that exceeds the age restriction can only be watched after a PIN Code is entered correctly.

- 1 Press the number buttons to enter your existing PIN code.  
If you have not previously set a PIN, a PIN code entry screen appears. Follow the instruction of “PIN Code” below.
- 2 Press  $\uparrow/\downarrow$  to select the age restriction or “None” (for unrestricted watching), then press  $\oplus$ .
- 3 Press RETURN.

### PIN Code\*

Sets a PIN code for the first time, or allows you to change your PIN code.

- 1 Enter a PIN as follows:  
**If you have previously set a PIN**  
Press the number buttons to enter your existing PIN.  
**If you have not set a PIN**  
Press the number buttons to enter the factory setting PIN of 9999.
- 2 Press the number buttons to enter the new PIN code.  
A message appears to inform you that the new PIN has been accepted.
- 3 Press RETURN.

### Tip

PIN code 9999 is always accepted.

### Technical Set-up

Displays the Technical Set-up menu.

“Auto Service Update”: Enables the TV to detect and store new digital services as they become available.

“Software Download”: Enables the TV to automatically receive software updates, free through your existing aerial (when issued). Sony recommends that this option is set to “On” at all times. If you do not want your software to be updated, set this option to “Off”.

“System Information”: Displays the current software version and the signal level.

“Time Zone”: Allows you to manually select the time zone you are in, if it is not the same as the default time zone setting for your country.

### CA Module Set-up

Allows you to access a Pay Per View service once you obtain a Conditional Access Module (CAM) and a view card. See page 33 for the location of the  (PCMCIA) socket.

---

\* Please note that this function may not be available in some countries.



# Connecting optional equipment

You can connect a wide range of optional equipment to your TV. Connecting cables are not supplied.

## Connecting to the TV (side)

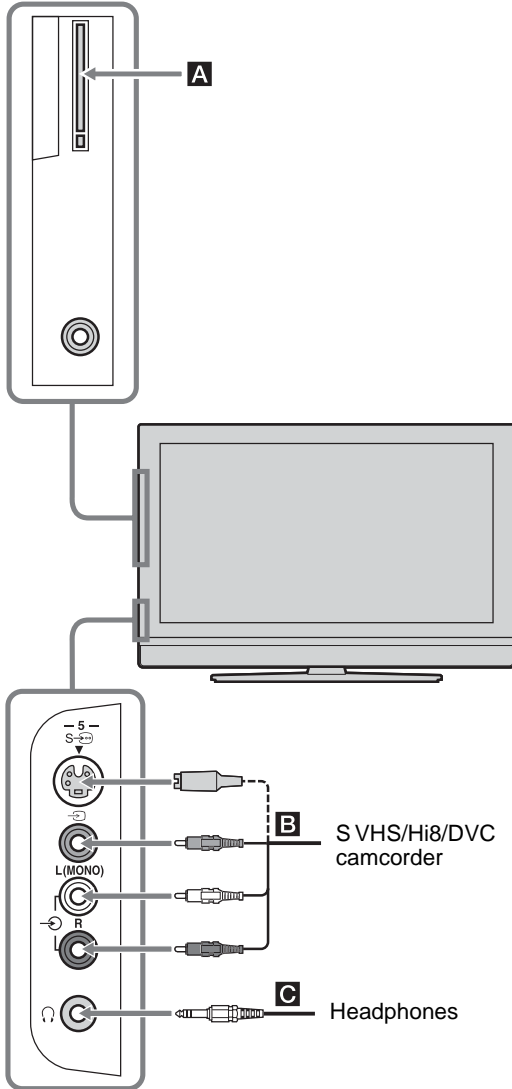

To connect	Do this
Conditional Access Module (CAM) <b>A</b>	To use Pay Per View services. For details, refer to the instruction manual supplied with your CAM. To use the CAM, remove the rubber cover from the CAM slot. Switch off the TV when inserting your CAM into the CAM slot. When you do not use the CAM, we recommend that you replace the cover on the CAM slot. <b>Note</b> CAM is not supported in all countries. Please check with your authorized dealer.
S VHS/Hi8/DVC camcorder <b>B</b>	Connect to the S video socket S-5 or the video socket 5, and the audio sockets 5. To avoid picture noise, do not connect the camcorder to the video socket 5 and the S video socket S-5 at the same time. If you connect mono equipment, connect to the L socket 5.
Headphones <b>C</b>	Connect to the 5 socket to listen to sound from the TV on headphones.

Continued

## Connecting to the TV (rear)

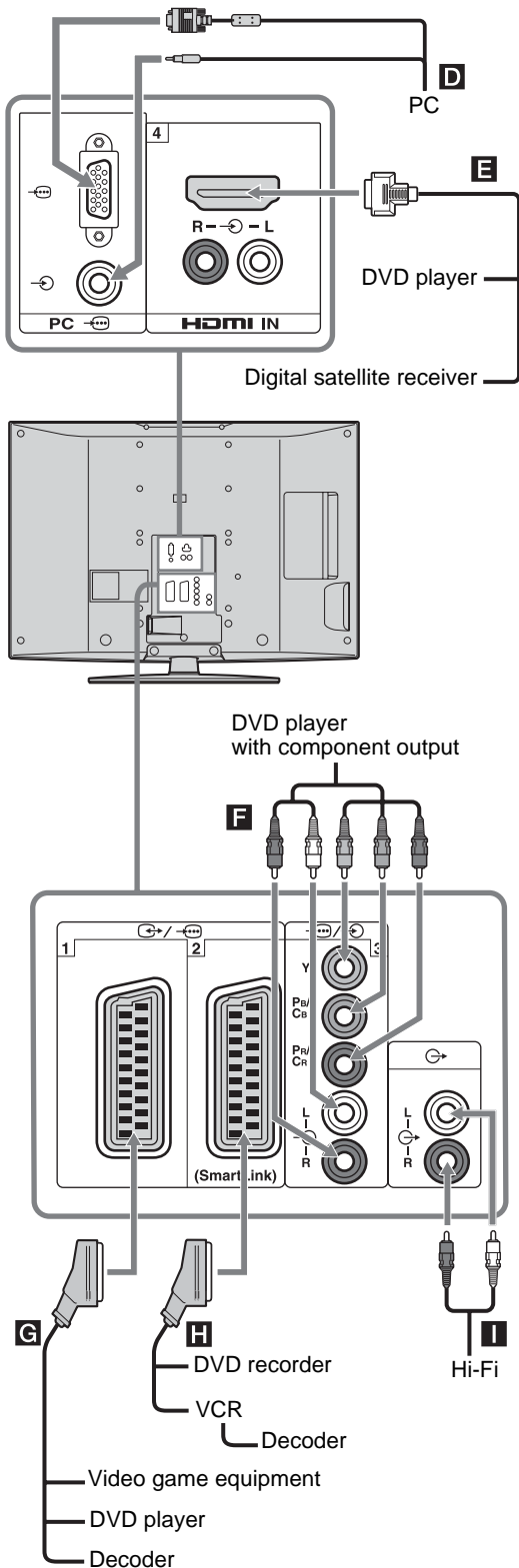

### To connect

### Do this

#### PC **D**

Connect to the PC sockets. It is recommended to use a PC cable with ferrites.

#### Digital satellite receiver or DVD player **E**

Connect to the HDMI IN 4 socket if the equipment has a HDMI socket. The digital video and audio signals are input from the equipment. If the equipment has a DVI socket, connect the DVI socket to the HDMI IN 4 socket through a DVI - HDMI adaptor interface (not supplied), and connect the equipment's audio out sockets to the audio in HDMI IN 4 sockets.

#### Note

The HDMI sockets only support the following video inputs: 480i, 480p, 576i, 576p, 720p and 1080i. To connect a PC, please use the PC input socket.

#### DVD player with component output **F**

Connect to the component sockets and the audio sockets 3.

#### Video game equipment, DVD player or decoder **G**

Connect to the scart socket / 1. When you connect the decoder, the scrambled signal from the TV tuner is output to the decoder, then the unscrambled signal is output from the decoder.

#### DVD recorder or VCR that supports SmartLink **H**

Connect to the scart socket / 2. SmartLink is a direct link between the TV and a VCR/DVD recorder.

#### Hi-Fi audio equipment **I**

Connect to the audio output sockets to listen to the sound from the TV on Hi-Fi audio equipment.

## Using the Tools menu in PC input mode

Press TOOLS to display the following options when viewing pictures input from the connected PC.

Options	Description
Power Saving	See page 26.
Picture Mode	See page 20.
Sound Mode	See page 22.
Auto Adjustment	See page 27.
Horizontal Shift	See page 27.
Vertical Shift	See page 27.
Auto Clock Set (in analogue mode only)	Allows you to switch to digital mode and obtain the time.
 Volume	See page 23.

# Specifications

### Display Unit

Power Requirements:

220–240 V AC, 50 Hz

Screen Size:

KDL-46V2000:

46 inches (Approx. 116.9 cm measured diagonally)

KDL-40V2000:

40 inches (Approx. 101.6 cm measured diagonally)

KDL-32V2000:

32 inches (Approx. 80.1 cm measured diagonally)

Display Resolution:

1,366 dots (horizontal) × 768 lines (vertical)

Power Consumption:

KDL-46V2000: 249 W

KDL-40V2000: 180 W

KDL-32V2000: 145 W

Standby Power Consumption:

0.3 W

Dimensions (w × h × d):

KDL-46V2000:

Approx. 1,126 × 805 × 334 mm (with stand)

Approx. 1,126 × 755 × 116 mm (without stand)

KDL-40V2000:

Approx. 988 × 716 × 334 mm (with stand)

Approx. 988 × 664 × 103 mm (without stand)

KDL-32V2000:

Approx. 792 × 593 × 219 mm (with stand)

Approx. 792 × 546 × 99 mm (without stand)

Mass:

KDL-46V2000:

Approx. 34 kg (with stand)

Approx. 28 kg (without stand)

KDL-40V2000:

Approx. 27 kg (with stand)

Approx. 21 kg (without stand)

KDL-32V2000:

Approx. 17 kg (with stand)

Approx. 15 kg (without stand)

### Panel System

LCD (Liquid Crystal Display) Panel

### TV System

Analogue: Depending on your country/region selection:

B/G/H, D/K, L, I

Digital: DVB-T

### Colour/Video System

Analogue: PAL, SECAM

NTSC 3.58, 4.43 (only Video In)

Digital: MPEG-2 MP@ML

### Aerial

75 ohm external terminal for VHF/UHF

### Channel Coverage

Analogue: VHF: E2–E12

UHF: E21–E69

CATV: S1–S20

HYPHER: S21–S41

D/K: R1–R12, R21–R69

L: F2–F10, B–Q, F21–F69

I: UHF B21–B69

Digital: VHF/UHF

### Terminals

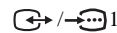

21-pin Scart connector (CENELEC standard) including audio/video input, RGB input, and TV audio/video output.

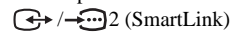

21-pin Scart connector (CENELEC standard) including audio/video input, RGB input, selectable audio/video output, and SmartLink interface.



Supported formats: 1080i, 720p, 576p, 576i, 480p, 480i

Y: 1 V<sub>p-p</sub>, 75 ohms, 0.3V negative sync

P<sub>B</sub>/C<sub>B</sub>: 0.7 V<sub>p-p</sub>, 75 ohms

P<sub>R</sub>/C<sub>R</sub>: 0.7 V<sub>p-p</sub>, 75 ohms



Audio input (phono jacks)

500 mVrms

Impedance: 47 kilo ohms

### HDMI IN 4

Video: 1080i, 720p, 576p, 576i, 480p, 480i

Audio: Two channel linear PCM

32, 44.1 and 48 kHz, 16, 20 and 24 bits,

or analogue audio input (phono jacks)

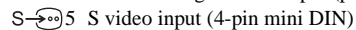

S video input (4-pin mini DIN)



Video input (phono jack)



Audio input (phono jacks)



Audio output (Left/Right) (phono jacks)



PC Input (15 Dsub) (see page 37)

G: 0.7 V<sub>p-p</sub>, 75 ohms, non Sync on Green

B: 0.7 V<sub>p-p</sub>, 75 ohms, non Sync on Green

R: 0.7 V<sub>p-p</sub>, 75 ohms, non Sync on Green

HD: 1-5 V<sub>p-p</sub>

VD: 1-5 V<sub>p-p</sub>

PC audio input (minijack)



Headphones jack



CAM (Conditional Access Module) slot

## Sound Output

10 W + 10 W

## Supplied Accessories

Refer to “1: Checking the accessories” on page 4.

## Optional Accessories

- Wall-Mount Bracket  
SU-WL51 (for KDL-46V2000/KDL-40V2000)  
SU-WL31 (for KDL-32V2000)

Design and specifications are subject to change without notice.

## PC Input Signal Reference Chart

Signals	Horizontal (Pixel)	Vertical (Line)	Horizontal frequency (kHz)	Vertical frequency (Hz)	Standard
VGA	<b>640</b>	<b>480</b>	<b>31.5</b>	<b>60</b>	<b>VGA</b>
	640	480	37.5	75	VESA
	720	400	31.5	70	VGA-T
SVGA	<b>800</b>	<b>600</b>	<b>37.9</b>	<b>60</b>	<b>VESA Guidelines</b>
	800	600	46.9	75	VESA
XGA	<b>1024</b>	<b>768</b>	<b>48.4</b>	<b>60</b>	<b>VESA Guidelines</b>
	1024	768	56.5	70	VESA
	1024	768	60	75	VESA
WXGA	<b>1280</b>	<b>768</b>	<b>47.4</b>	<b>60</b>	<b>VESA</b>
	<b>1280</b>	<b>768</b>	<b>47.8</b>	<b>60</b>	<b>VESA</b>
	<b>1360</b>	<b>768</b>	<b>47.7</b>	<b>60</b>	<b>VESA</b>



- This TV's PC input does not support Sync on Green or Composite Sync.
- This TV's PC input does not support interlaced signals.
- This TV's PC input supports the boldfaced signals in the above chart with a 60 Hz vertical frequency.
- For the best picture quality, it is recommended to use signals with a 60 Hz vertical frequency from a personal computer. In plug and play, signals with a 60 Hz vertical frequency will be selected automatically.

# Troubleshooting

Check whether the  (standby) indicator is flashing in red.

## When it is flashing







The self-diagnosis function is activated.

- 1 Measure how long the  (standby) indicator flashes and stops flashing.  
For example, the indicator flashes for two seconds, stops flashing for one second, and flashes for two seconds.
- 2 Press  on the TV (top side) to switch it off, disconnect the mains lead, and inform your dealer or Sony service centre of how the indicator flashes (duration and interval).

## When it is not flashing

- 1 Check the items in the tables below.
- 2 If the problem still persists, have your TV serviced by qualified service personnel.

## Picture

Problem	Cause/Remedy
No picture (screen is dark) and no sound	<ul style="list-style-type: none"> <li>• Check the aerial connection.</li> <li>• Connect the TV to the mains, and press  on the TV (top side).</li> <li>• If the  (standby) indicator lights up in red, press .</li> </ul>
No picture or no menu information from equipment connected to the scart connector	<ul style="list-style-type: none"> <li>• Check that the optional equipment is on and press  repeatedly until the correct input symbol is displayed on the screen.</li> <li>• Check the connection between the optional equipment and the TV.</li> </ul>
Double images or ghosting	<ul style="list-style-type: none"> <li>• Check aerial/cable connections.</li> <li>• Check the aerial location and direction.</li> </ul>
Only snow and noise appear on the screen	<ul style="list-style-type: none"> <li>• Check if the aerial is broken or bent.</li> <li>• Check if the aerial has reached the end of its serviceable life (three to five years in normal use, one to two years at the seaside).</li> </ul>
Distorted picture (dotted lines or stripes)	<ul style="list-style-type: none"> <li>• Keep the TV away from electrical noise sources such as cars, motorcycles, hair-dryers or optical equipment.</li> <li>• When installing optional equipment, leave some space between the optional equipment and the TV.</li> <li>• Make sure that the aerial is connected using the supplied coaxial cable.</li> <li>• Keep the aerial cable away from other connecting cables.</li> </ul>
Picture noise when viewing a TV channel	<ul style="list-style-type: none"> <li>• Select “Manual Programme Preset” in the “Analogue Set-up” menu and adjust “AFT” (Automatic Fine Tuning) to obtain better picture reception (page 29).</li> </ul>
Some tiny black points and/or bright points on the screen	<ul style="list-style-type: none"> <li>• The picture of a display unit is composed of pixels. Tiny black points and/or bright points (pixels) on the screen do not indicate a malfunction.</li> </ul>
No colour on programmes	<ul style="list-style-type: none"> <li>• Select “Reset” in the “Picture” menu to return to the factory settings (page 20).</li> </ul>
No colour or irregular colour when viewing a signal from the Y, Pb/Cb, Pr/Cr jacks of 	<ul style="list-style-type: none"> <li>• Check the connection of the Y, Pb/Cb, Pr/Cr jacks of .</li> <li>• Make sure that the Y, Pb/Cb, Pr/Cr jacks of  are firmly seated in their respective sockets.</li> </ul>

## Sound

Problem	Cause/Remedy
No sound, but good picture	<ul style="list-style-type: none"><li>• Press <math>\triangle</math> +/- or <math>\text{M}</math> (Mute).</li><li>• Check that “Speaker” is set to “On” in the “Set-up” menu (page 26).</li></ul>
Noisy sound	<ul style="list-style-type: none"><li>• See the “Picture noise” causes/remedies on page 38.</li></ul>

## Channels

Problem	Cause/Remedy
The desired channel cannot be selected	<ul style="list-style-type: none"><li>• Switch between digital and analogue mode and select the desired digital/analogue channel.</li></ul>
Some channels are blank	<ul style="list-style-type: none"><li>• Scrambled/Subscription only channel. Subscribe to the Pay Per View service.</li><li>• Channel is used only for data (no picture or sound).</li><li>• Contact the broadcaster for transmission details.</li></ul>
Digital channel is not displayed	<ul style="list-style-type: none"><li>• Contact a local installer to find out if digital transmissions are provided in your area.</li><li>• Upgrade to a higher gain aerial.</li></ul>

## General

Problem	Cause/Remedy
The TV turns off automatically (the TV enters standby mode)	<ul style="list-style-type: none"><li>• Check if the “Sleep Timer” is activated, or confirm the “Duration” setting of “On Timer” (page 25).</li><li>• If no signal is received and no operation is performed in the TV mode for 10 minutes, the TV automatically switches to standby mode.</li></ul>
The TV turns on automatically	<ul style="list-style-type: none"><li>• Check if the “On Timer” is activated (page 26).</li></ul>
Some input sources cannot be selected	<ul style="list-style-type: none"><li>• Select “AV Preset” in the “Set-up” menu and cancel “Skip” of the input source (page 25).</li></ul>
The remote does not function	<ul style="list-style-type: none"><li>• Replace the batteries.</li></ul>

# Index

## Numerics

- 1 Digit Direct 28
- 14:9 14
- 4:3 Default 24
- 4:3 14

## A

- Advanced Settings 21
- Aerial, connecting 4
- AFT 29
- All Reset 26
- Analogue Set-up menu 28
- Audio Filter 29
- Audio Language 32
- Audio Type 32
- Auto Adjustment 27
- Auto Clock Set 14, 18, 35
- Auto Format 24
- Auto S Video 25
- Auto Start-up 25
- Auto Tuning
  - analogue and digital channels 6
  - analogue channels only 28
  - digital channels only 31
- Auto Volume 22
- AV Preset 25
- AV2 Output 26

## B

- Backlight 20
- Balance 22
- Bass 22
- Batteries, inserting into the remote 4
- BBE 22
- Black Corrector 21
- Brightness 20

## C

- CA Module Set-up 32
- Category list 15
- Channels
  - auto-tuning 6
  - selecting 13
  - Skip 30
- Clear White 21
- Clock Set 26
- Colour 20
- Colour System 26
- Colour Temperature 20
- Confirm 30
- Connecting
  - an aerial/VCR 4
  - optional equipment 33
- Contrast Enhancer 21
- Contrast 20
- Country 5

## D

- Digital Auto Tuning 31
- Digital Manual Tuning 31
- Digital Set-up 32
- Digital Set-up menu 31
- Digital Tuning 31
- Display Area 24
- Dual Sound 23

## E

- EPG (Digital Electronic Programme Guide) 15
- Equipment labels 25

## F

- Fastext 14
- Favourite list 17

## G

- Gamma 21

## H

- Headphones
  - connecting 33
  - Speaker Link 23
  - Volume 23
- Horizontal Shift 24, 27
- Hue 20

## I

- Information 26
- Input signal index table 18

## L

- Label 29
- Language 5, 25
- Light Sensor 26
- Live Colour 21

## M

- Manual Programme Preset 29
- Manual timer REC 16
- MENU 19
- MPEG Noise Reduction 21

## N

- Noise Reduction 21

## O

- On Timer 26

## P

- Parental Lock 32
- PC Settings menu 27
- Phase 27
- Picture menu 20
- Picture Mode 20
- Picture Off (⊗) indicator 12
- PIN Code 32
- Pitch 27
- Power (I) indicator 12
- Power (⏻) switch 12

- Power Management 27
- Power Saving 26
- Programme index table 13
- Programme Labels 28
- Programme List Edit 31
- Programme Sorting 28

## Q

- Quiet Power On 26

## R

- Reminder 16
- Remote control
  - inserting batteries 4
  - overview 11
  - sensor 12
- Reset
  - PC settings 27
  - picture 20
  - sound 22

## S

- Screen Format 24, 27
- Screen menu 24
- Screen mode 14
- Set-up menu 25
- Sharpness 20
- Skip 25, 30
- Sleep Timer 25
- Smart 14
- Sound menu 22
- Sound Mode 22
- Speaker 26
- Specifications 36
- Standby (⏻) indicator 12
- Subtitle Language 32
- Subtitle Setting 32
- Surround 22

## T

- Target Inputs
  - picture 20
  - screen 24
  - sound 22
- Technical Set-up 32
- Text 14
- Timer (⏻) indicator 12
- Timer list 16
- Timer REC 15
- Timer Settings 25
- Tools 14, 18, 35
- Treble 22

## V

- VCR
  - connecting 4
  - recording 15
- Vertical Shift 24, 27
- Vertical Size 24



**W**

Wide 14

**Z**

Zoom 14

## ACHTUNG

- Um Stromschlaggefahr zu verhüten, stecken Sie den Netzstecker nicht in die Netzsteckdose, wenn das Netzkabel oder der Netzstecker beschädigt ist. Ein solcher Stecker ist nicht mehr verwendbar und muss entsorgt werden.
- Um Feuergefahr und die Gefahr eines elektrischen Schlags zu vermeiden, setzen Sie das Fernsehgerät weder Regen noch sonstiger Feuchtigkeit aus.
- Im Fernsehgerät liegen gefährlich hohe Spannungen an. Öffnen Sie das Gehäuse nicht. Überlassen Sie Wartungsarbeiten nur qualifiziertem Fachpersonal.

## Hinweis für Digital TV-Funktion

- Auf Digital TV (**DVB**) bezogene Funktionen sind nur in Ländern oder Gebieten wirksam, in denen digitale terrestrische DVB-T (MPEG2)-Signale gesendet werden. Bitte fragen Sie Ihren lokalen Händler, ob Sie in Ihrem Wohngebiet ein DVB-T-Signal empfangen können.
- Obwohl dieses Fernsehgerät den DVB-T-Spezifikationen entspricht, kann keine Kompatibilität mit zukünftigen digitalen terrestrischen DVB-T-Sendungen garantiert werden.
- Manche Digital TV-Funktionen sind in bestimmten Ländern eventuell nicht verfügbar.

## Einführung

Danke, dass Sie sich für dieses Produkt von Sony entschieden haben.

Lesen Sie diese Anleitung vor Inbetriebnahme des Fernsehgeräts bitte genau durch und bewahren Sie sie zum späteren Nachschlagen sorgfältig auf.

## Informationen zu Markenzeichen

- **DVB** ist eine eingetragene Marke der DVB Project
- Hergestellt unter der Lizenz von BBE Sound, Inc. Lizenziert von BBE Sound, Inc. unter USP5510752 und 5736897. BBE und das BBE-Logo sind eingetragene Warenzeichen der BBE Sound, Inc.
- TruSurround XT, SRS und das **(●)** Symbol sind Warenzeichen von SRS Labs, Inc. TruSurround XT Technologie wird unter Lizenz von SRS Labs, Inc. mit eingeschlossen.
- **HDMI** HDMI, das HDMI-Logo und High-Definition Multimedia Interface sind Markenzeichen oder eingetragene Markenzeichen von HDMI Licensing, LLC.
- Die in dieser Anleitung verwendeten Abbildungen beziehen sich auf das Modell KDL-32V2000, sofern nicht anders angegeben.

# Inhaltsverzeichnis

## Einrichtung

4

Sicherheitsinformationen.....	8
Sicherheitsmaßnahmen .....	11
<b>Übersicht über die Fernbedienung.....</b>	<b>12</b>
<b>Übersicht über die Bedienelemente und Anzeigen am Fernsehgerät .....</b>	<b>13</b>

## Fernsehen

Fernsehen .....	14
Benutzung des digitalelektronischen Programmführers (EPG) <b>DVB</b> .....	17
Benutzung der Favoritenliste <b>DVB</b> .....	19
Bildwiedergabe von angeschlossenen Geräten.....	20

## Verwendung der MENÜ-Funktionen

Navigieren in den Menüs .....	21
Menü „Bild“ .....	23
Menü „Ton“.....	25
Menü „Bildschirm einstellen“ .....	27
Menü „Grundeinstellungen“ .....	28
Menü „PC Einstellungen“ .....	31
Menü „Analoge Einstellungen“ (nur Analogmodus) .....	32
Menü „Digitale Einstellungen“ <b>DVB</b> .....	35

## Verwendung von Zusatzgeräten

Anschließen von Zusatzgeräten.....	37
------------------------------------	----

## Zusatzinformationen

Technische Daten .....	40
Störungsbehebung.....	42
Index .....	44

**DVB** : nur für digitale Kanäle

DE

# Einrichtung

## 1: Überprüfen des Zubehörs

Fernbedienung RM-ED005 (1)

Batterien der Größe AA (Typ R6) (2)

Netzkabel (Typ C-6) (1)



Koaxialkabel (1)



Kabelhalter (1)

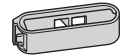

Halterriemen (1) und Schrauben (2)

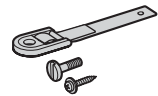

So legen Sie die Batterien in die Fernbedienung ein

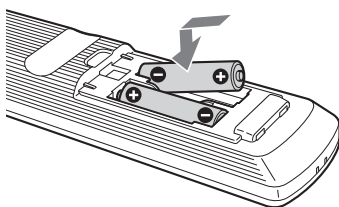

### Hinweise

- Achten Sie beim Einlegen der Batterien auf richtige Polarität.
- Entsorgen Sie Batterien umweltfreundlich. In einigen Regionen gelten unter Umständen spezielle Vorschriften zur Entsorgung von Batterien. Nähere Informationen erhalten Sie beispielsweise bei der Stadtverwaltung.
- Verwenden Sie nicht Batterien verschiedenen Typs oder alte und neue Batterien zusammen.
- Gehen Sie sorgfältig mit der Fernbedienung um. Lassen Sie sie nicht fallen und treten Sie nicht darauf. Verschütten Sie auch keine Flüssigkeiten auf der Fernbedienung.
- Legen Sie die Fernbedienung nicht in die Nähe von Wärmequellen oder an Orte, an denen sie direktem Sonnenlicht oder Feuchtigkeit ausgesetzt ist.

## 2: Anschließen einer Antenne/ eines Videorecorders

Anschließen nur einer Antenne

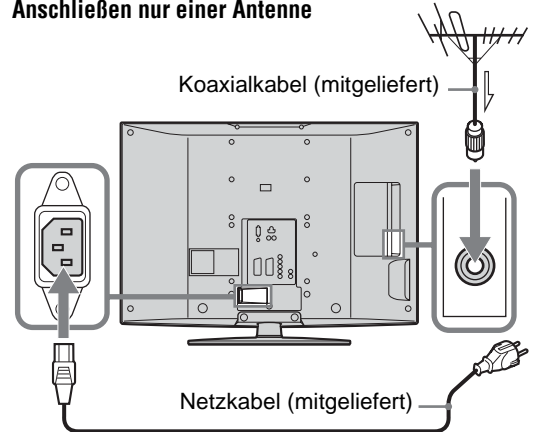

Anschließen einer Antenne und eines Videorecorders

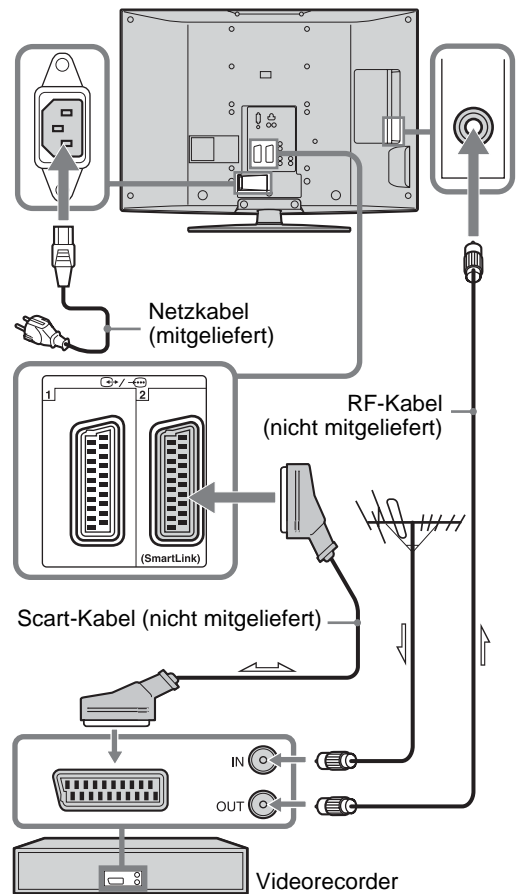

### 3: Bündeln der Kabel

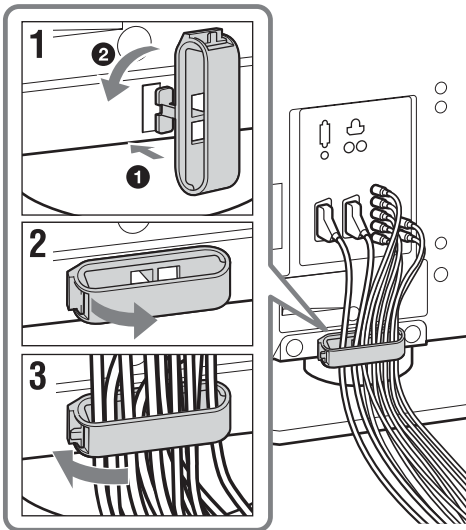

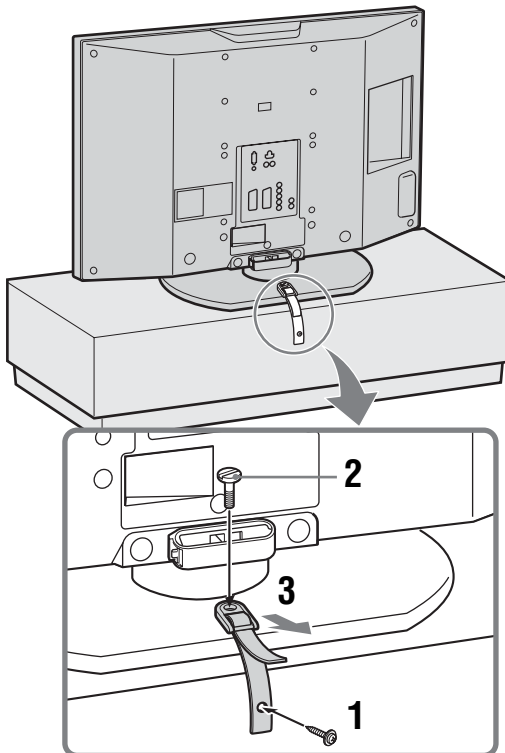

### 4: Anbringen einer Kippsicherung für das Fernsehgerät

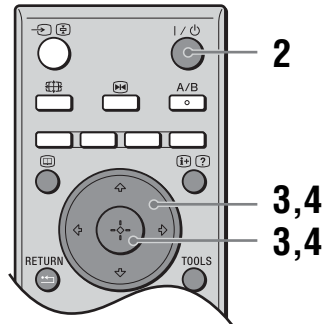
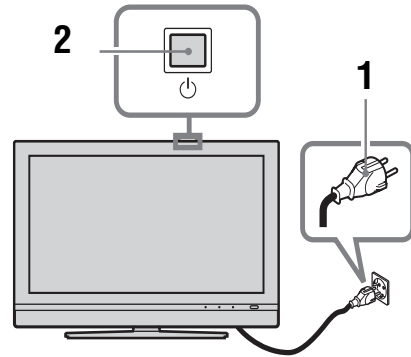

### 5: Auswählen von Sprache und Land/Region



- 1** Verbinden Sie das Fernsehgerät mit der Netzsteckdose (220-240 V Wechselstrom, 50 Hz).
- 2** Drücken Sie  am Fernsehgerät (Oberseite).  
 Wenn Sie das Fernsehgerät zum ersten Mal einschalten, erscheint das Menü „Language“ (Sprache) auf dem Bildschirm.  
 Wenn sich das Fernsehgerät im Bereitschaftsmodus befindet (die Anzeige  (Bereitschaft) am Fernsehgerät (vorne) leuchtet rot), schalten Sie das Fernsehgerät mit  an der Fernbedienung ein.

Fortsetzung

- 3** Wählen Sie mit  $\uparrow/\downarrow$  die Sprache für die Menübildschirme aus und drücken Sie anschließend  $\oplus$ .

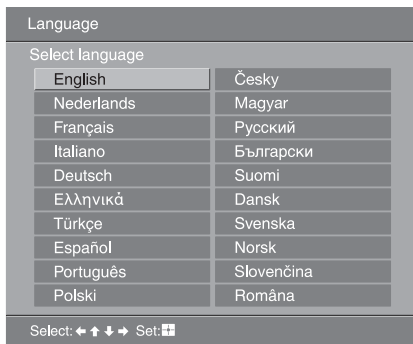

- 4** Wählen Sie mit  $\uparrow/\downarrow$  das Land bzw. die Region aus, wo Sie das Fernsehgerät betreiben, und drücken Sie anschließend  $\oplus$ .



Wenn das Land bzw. die Region, wo Sie das Fernsehgerät verwenden wollen, nicht in der Liste enthalten ist, wählen Sie „-“ statt eines Landes bzw. einer Region.

Auf dem Bildschirm erscheint eine Meldung mit der Aufforderung, den Start des automatischen Sendersuchlaufs zu bestätigen. Fahren Sie dann mit „6: Automatisches Speichern von Sendern im Fernsehgerät“ fort.

## 6: Automatisches Speichern von Sendern im Fernsehgerät

Das Fernsehgerät beginnt nun mit der Suche nach allen verfügbaren Fernsehkanälen und speichert diese ab.

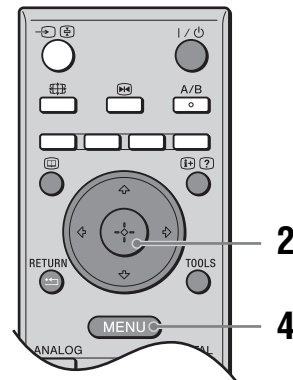

- 1** Bevor Sie mit der automatischen Abstimmung Ihres Fernsehgerätes beginnen, legen Sie ein vorbespieltes Band in den am Fernsehgerät angeschlossenen Videorecorder ein (Seite 4), und starten Sie die Wiedergabe. Während der automatischen Abstimmung wird der Videokanal aufgesucht und im Fernsehgerät gespeichert. Wenn kein Videorecorder am Fernsehgerät angeschlossen ist, erübrigt sich dieser Vorgang. Gehen Sie zu Schritt 2 über.
- 2** Wählen Sie „OK“, und drücken Sie dann  $\oplus$ .

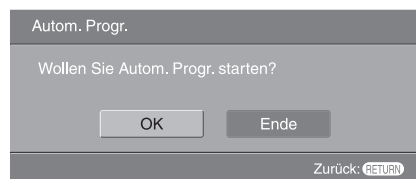

Das Fernsehgerät beginnt mit der Suche nach allen verfügbaren digitalen Kanälen, gefolgt von allen verfügbaren analogen Kanälen. Dies kann einige Zeit dauern. Warten Sie bitte, und drücken Sie keine Taste am Fernsehgerät oder an der Fernbedienung.

**Wenn eine Meldung zum Überprüfen der Antennenanschlüsse erscheint**

Es wurden keine digitalen oder analogen Kanäle gefunden. Überprüfen Sie alle Antennenanschlüsse, und starten Sie mit ⊕ erneut die automatische Senderspeicherung.

- 3** Wenn das Menü „Programme ordnen“ auf dem Bildschirm erscheint, gehen Sie wie in Schritt unter „Programme ordnen“ erläutert vor (Seite 32).

Wenn Sie die Reihenfolge, in der die analogen Kanäle im Fernsehgerät gespeichert wurden, nicht ändern wollen, fahren Sie mit Schritt 4 fort.

- 4** Drücken Sie MENU, um den Vorgang zu beenden.

Am Fernsehgerät sind nun alle verfügbaren Kanäle eingestellt.

# Sicherheitsinformationen

## Netzkabel

- Ziehen Sie den Netzstecker aus der Steckdose, wenn Sie das Fernsehgerät umstellen. Stellen Sie das Fernsehgerät nicht um, wenn das Netzkabel eingesteckt ist. Andernfalls kann das Netzkabel beschädigt werden und es besteht Feuergefahr und die Gefahr eines elektrischen Schlags.
- Wenn das Netzkabel beschädigt wird, besteht Feuergefahr und die Gefahr eines elektrischen Schlags.
  - Klemmen Sie das Netzkabel nicht ein und biegen und verdrehen Sie das Kabel nicht übermäßig. Die Isolierung könnte beschädigt werden, so dass die blanken Adern im Inneren des Kabels freiliegen, oder das Kabel selbst könnte beschädigt werden. In diesem Fall kann es zu einem Kurzschluss kommen und es besteht Feuergefahr bzw. die Gefahr eines elektrischen Schlags.
  - Beschädigen Sie das Netzkabel nicht und nehmen Sie keine Veränderungen daran vor.
  - Stellen Sie keine schweren Gegenstände auf das Netzkabel. Ziehen Sie nicht am Netzkabel.
  - Halten Sie das Netzkabel von Wärmequellen fern.
  - Ziehen Sie immer am Stecker, wenn Sie das Netzkabel von der Steckdose trennen.
- Wenn das Netzkabel beschädigt ist, verwenden Sie es nicht weiter. Lassen Sie es bei Ihrem Händler oder Sony-Kundendienst austauschen.
- Verwenden Sie das mitgelieferte Netzkabel nicht mit anderen Geräten.
- Verwenden Sie ausschließlich ein Originalnetzkabel von Sony und keinem anderen Hersteller.

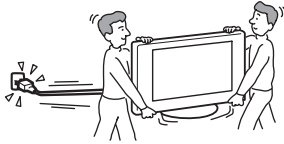

## Umgang mit dem Netzkabel bzw. mit anderen Kabeln

Ziehen Sie immer am Stecker, wenn Sie das Netzkabel oder ein anderes Kabel lösen wollen. Ziehen Sie nicht am Netzkabel bzw. dem Kabel selbst.

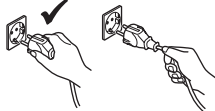

## Netzstrom

Verwenden Sie eine Netzsteckdose, in der der Stecker fest sitzt. Stecken Sie den Stecker ganz in die Netzsteckdose. Wenn der Stecker lose in der Steckdose sitzt, kann es zu einem Lichtbogenüberschlag kommen. In diesem Fall besteht Feuergefahr. Wenn Sie sichergeben, falls ein qualifizierter Elektriker und lassen Sie die Netzsteckdose auswechseln.

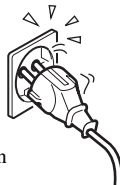

## Für Fernsehgeräte mit dreipoligem Schukostecker

Dieses Fernsehgerät muss an eine Netzsteckdose mit Schutzkontakt angeschlossen werden.

## Sonderzubehör

Beachten Sie folgende Hinweise, wenn Sie das Fernsehgerät mithilfe einer Wandhalterung installieren. Andernfalls kann das Fernsehgerät herunterfallen und schwere Verletzungen verursachen.



- Aus Sicherheitsgründen wird unbedingt empfohlen, original Sony Zubehör zu verwenden
  - **KDL-46V2000/KDL-40V2000:** Wandhalterung SU-WL51
  - **KDL-32V2000:** Wandhalterung SU-WL31
- Es wird unbedingt die Verwendung der offiziellen Sony Wandhalterung empfohlen, um für ausreichende Luftzufuhr zu sorgen und Schmutzablagerung um das Fernsehgerät an Wand und Decke zu vermeiden.
- Befolgen Sie bei der Installation des Fernsehgeräts unbedingt die mit der Wandhalterung gelieferten Anweisungen und befestigen Sie das Fernsehgerät ordnungsgemäß.

## Installation

- Wenn das Fernsehgerät an einer Wand installiert werden soll, lassen Sie die entsprechenden Arbeiten unbedingt von qualifiziertem Fachpersonal ausführen. Bei unsachgemäßer Installation stellt das Fernsehgerät eine potenzielle Gefahrenquelle dar.
- Das Fernsehgerät sollte in der Nähe einer leicht zugänglichen Netzsteckdose installiert werden.

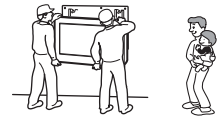

## Medizinische Einrichtungen

Stellen Sie dieses Fernsehgerät nicht an Orten wie Krankenhäusern auf, an denen medizinische Geräte eingesetzt werden. Dieses Gerät kann Fehlfunktionen an medizinischen Geräten verursachen.

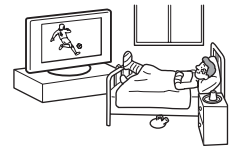

## Transport

- Wenn Sie das Fernsehgerät transportieren müssen, lösen Sie zunächst alle Kabel vom Fernsehgerät.
- Wenn Sie das Fernsehgerät tragen, halten Sie es wie in der Abbildung rechts dargestellt. Andernfalls kann das Fernsehgerät herunterfallen und beschädigt werden oder schwere Verletzungen verursachen. Wenn das Fernsehgerät herunterfällt oder anderweitig beschädigt wird, lassen Sie es unverzüglich von qualifiziertem Fachpersonal überprüfen.
- Setzen Sie das Fernsehgerät beim Transport keinen Stößen und keinen starken Erschütterungen aus. Andernfalls kann das Fernsehgerät herunterfallen und beschädigt werden oder schwere Verletzungen verursachen.
- Wenn Sie das Fernsehgerät wegen einer Reparatur oder bei einem Umzug transportieren müssen, verpacken Sie es mithilfe der Originalverpackungsmaterialien im Originalkarton.
- Zum Tragen des Fernsehgeräts sind mindestens zwei Personen erforderlich.

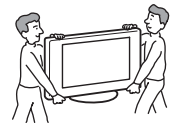

## Luftzufuhr

- Decken Sie auf keinen Fall die Lüftungsöffnungen im Gehäuse ab. Andernfalls besteht Feuergefahr aufgrund einer Überhitzung des Geräts.
- Ohne ausreichende Luftzufuhr kann sich auf und im Fernsehgerät Staub und Schmutz ansammeln. Beachten Sie Folgendes, um eine ausreichende Luftzufuhr zu gewährleisten:
  - Installieren Sie das Fernsehgerät nicht nach hinten oder seitwärts geneigt.





- Installieren Sie das Fernsehgerät nicht auf dem Kopf stehend oder falsch herum.
- Installieren Sie das Fernsehgerät nicht in einem Regal oder einem Schrank.
- Stellen Sie das Fernsehgerät nicht auf einer Decke oder einem Bett auf.
- Decken Sie das Fernsehgerät nicht mit Decken oder Vorhängen ab und legen Sie keine Gegenstände wie Zeitungen usw. darauf.
- Lassen Sie ausreichend Platz um das Fernsehgerät. Andernfalls ist die Luftzufuhr unzureichend und das Fernsehgerät kann sich überhitzen. In diesem Fall besteht Feuergefahr und das Fernsehgerät kann beschädigt werden.

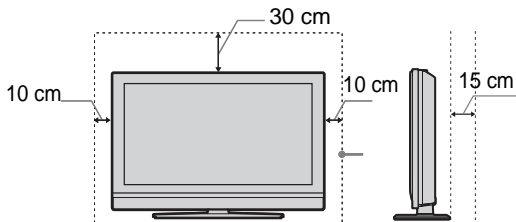

Lassen Sie mindestens so viel Platz um das Gerät.

- Wenn das Fernsehgerät an der Wand installiert werden soll, halten Sie einen Abstand von mindestens 10 cm an der Unterseite und von mindestens 5,5 cm zwischen der Rückseite des Fernsehgerätes und der Wand ein.
- Installieren Sie das Fernsehgerät auf keinen Fall folgendermaßen:

Die Luftzirkulation wird unterbunden.

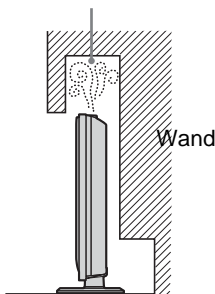

Die Luftzirkulation wird unterbunden.

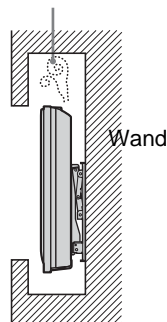

### Lüftungsöffnungen

Führen Sie nichts in die Lüftungsöffnungen ein. Wenn Metallgegenstände oder Flüssigkeiten in diese Öffnungen gelangen, besteht Feuergefahr und die Gefahr eines elektrischen Schlags.



### Aufstellung

- Stellen Sie das Fernsehgerät nicht in sehr warmer, feuchter oder stark staubbelasteter Umgebung auf.
- Installieren Sie das Fernsehgerät nicht an Orten, an denen die Gefahr besteht, dass Insekten in das Gerät eindringen.
- Stellen Sie das Fernsehgerät nicht an Orten auf, an denen es mechanischen Vibrationen ausgesetzt ist.



- Stellen Sie das Fernsehgerät auf eine stabile, ebene Fläche. Andernfalls kann das Fernsehgerät herunterfallen und Verletzungen verursachen.
- Installieren Sie das Fernsehgerät nicht so, dass es z. B. hinter einer Säule hervorragt oder dass eine Person mit dem Kopf dagegen stoßen könnte. Andernfalls kann es zu Verletzungen kommen.



### Wasser und Feuchtigkeit

- Installieren Sie das Fernsehgerät nicht in der Nähe von Wasser, wie z. B. neben einer Badewanne oder einer Dusche. Schützen Sie das Fernsehgerät außerdem vor Regen, Feuchtigkeit und Rauch. Andernfalls besteht Feuergefahr und die Gefahr eines elektrischen Schlags.
- Berühren Sie das Netzkabel und das Fernsehgerät nicht mit nassen Händen. Andernfalls kann es zu einem elektrischen Schlag kommen und das Fernsehgerät kann beschädigt werden.



### Feuchtigkeit und brennbares Material

- Schützen Sie das Fernsehgerät vor Feuchtigkeit. Verschütten Sie keinerlei Flüssigkeit auf dem Fernsehgerät. Wenn durch die Öffnungen Flüssigkeiten oder Fremdkörper in das Fernsehgerät gelangt sind, dürfen Sie es nicht mehr benutzen. Andernfalls kann es zu einem elektrischen Schlag kommen und das Fernsehgerät kann beschädigt werden. Lassen Sie das Fernsehgerät umgehend von qualifiziertem Kundendienstpersonal überprüfen.
- Um Feuergefahr zu vermeiden, halten Sie brennbare Gegenstände (z. B. Kerzen) und Glühbirnen vom Fernsehgerät fern.

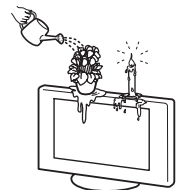

### Öl und Fett

Installieren Sie dieses Fernsehgerät nicht in Restaurants, in denen viel Öl oder Fett verwendet wird. Andernfalls könnte fettgetränkter Staub in das Fernsehgerät eindringen. In diesem Fall besteht die Gefahr von Schäden am Gerät.

### Stabile Installation des Fernsehgeräts

Stellen Sie das Fernsehgerät auf einen tragfähigen, stabilen Ständer oder sonstigen Unterbau. Hängen Sie nichts an das Fernsehgerät. Andernfalls könnte das Fernsehgerät vom Ständer oder von der Wandhalterung herunterfallen und Sachschäden oder schwere Verletzungen verursachen. Sorgen Sie dafür, dass Kinder nicht auf das Fernsehgerät klettern.



### Installation in einem Fahrzeug oder an der Decke

Installieren Sie das Fernsehgerät nicht in einem Fahrzeug. Durch die Bewegung beim Fahren kann das Fernsehgerät herunterfallen und Verletzungen verursachen. Installieren Sie das Fernsehgerät auch nicht an der Decke.

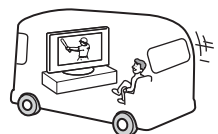

Fortsetzung

## Schiffe, Boote und andere Wasserfahrzeuge

Installieren Sie das Fernsehgerät nicht in einem Schiff, Boot oder einem anderen Wasserfahrzeug. Wenn das Fernsehgerät Wasser, insbesondere Meerwasser, ausgesetzt wird, besteht Feuergefahr und die Gefahr von Schäden am Gerät.

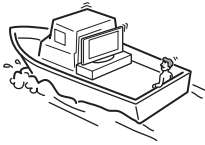

## Nutzung im Freien

- Schützen Sie das Fernsehgerät vor direktem Sonnenlicht. Andernfalls kann sich das Fernsehgerät erhitzen und beschädigt werden.
- Installieren Sie das Fernsehgerät nicht im Freien.

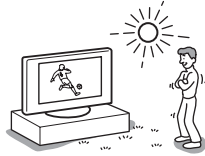

## Verkabelung

- Ziehen Sie den Netzstecker aus der Steckdose, wenn Sie Kabel an das Gerät anschließen. Trennen Sie das Gerät zu Ihrer eigenen Sicherheit unbedingt vom Netzstrom, wenn Sie Kabel daran anschließen.
- Stolpern Sie nicht über die Kabel. Andernfalls kann das Fernsehgerät beschädigt werden.

## Reinigung

- Ziehen Sie den Netzstecker aus der Steckdose, wenn Sie den Netzstecker und das Fernsehgerät reinigen. Andernfalls besteht die Gefahr eines elektrischen Schlags.
- Reinigen Sie den Netzstecker regelmäßig. Wenn der Stecker verstaubt ist und sich Feuchtigkeit abgelagert, kann die Isolierung leiden und es besteht Feuergefahr.



## Gewitter

Berühren Sie zu Ihrer eigenen Sicherheit bei einem Gewitter nicht das Fernsehgerät, das Netzkabel oder das Antennenkabel.



## Reparaturbedürftige Schäden

Wenn der Bildschirm des Fernsehgeräts gesprungen ist, trennen Sie unbedingt sofort das Netzkabel vom Stromnetz. Erst dann dürfen Sie das Gerät berühren. Andernfalls besteht die Gefahr eines elektrischen Schlags.

## Wartung

Öffnen Sie das Gehäuse nicht. Überlassen Sie Wartungsarbeiten stets nur qualifiziertem Kundendienstpersonal.



## Umgang mit Kleinteilen

Halten Sie kleine Zubehörteile außerhalb der Reichweite von Kindern. Wenn sie verschluckt werden, besteht Erstickungsgefahr. Rufen Sie in einem solchen Fall umgehend einen Arzt.

## Glassplitter

Schleudern Sie keine Gegenstände gegen das Fernsehgerät. Die Bildschirmglasscheibe könnte durch den Aufprall zerbrechen und ernsthafte Verletzungen verursachen.



## Wenn das Gerät nicht benutzt wird

Zum Schutz der Umwelt und aus Sicherheitsgründen empfiehlt es sich, das Fernsehgerät nicht im Bereitschaftsmodus zu lassen, wenn es nicht benutzt wird. Trennen Sie es vom Stromnetz. Bei einigen Fernsehgeräten gibt es jedoch möglicherweise Funktionen, für die das Fernsehgerät in den Bereitschaftsmodus geschaltet sein muss. Ist dies der Fall, werden Sie in den Anweisungen in dieser Anleitung darauf hingewiesen.



## Augenschonendes Fernsehen

- Für ermüdungsfreies Fernsehen sollte die Entfernung zum Fernsehgerät das Vier- bis Siebenfache der Bildhöhe betragen.
- Schauen Sie bei gemäßigter Beleuchtung fern. Bei einer falschen Beleuchtung werden die Augen belastet. Auch kontinuierliches Fernsehen über längere Zeit kann die Augen stark beanspruchen.
- Wenn Sie den Winkel des Fernsehgeräts einstellen wollen, halten Sie den Fuß des Ständers mit der Hand, damit das Fernsehgerät nicht vom Ständer getrennt wird. Achten Sie darauf, sich nicht die Finger zwischen dem Fernsehgerät und dem Ständer einzuklemmen.

## Einstellen der Lautstärke

- Stellen Sie die Lautstärke so ein, dass Ihre Nachbarn nicht gestört werden. Bei Nacht ist der Ton weit zu hören. Es empfiehlt sich daher, die Fenster zu schließen oder Kopfhörer zu verwenden.
- Stellen Sie beim Verwenden von Kopfhörern die Lautstärke moderat ein. Andernfalls kann es zu Gehörschäden kommen.

## Überlastung der Stromkreise

Dieses Fernsehgerät ist ausschließlich auf den Betrieb an 220–240 V Wechselstrom ausgelegt. Achten Sie darauf, nicht zu viele andere Geräte an dieselbe Netzsteckdose anzuschließen. Andernfalls besteht Feuergefahr und die Gefahr eines elektrischen Schlags.

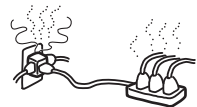

## Hohe Temperaturen

Berühren Sie nicht die Oberfläche des Fernsehgeräts. Es bleibt sehr warm, auch wenn das Fernsehgerät bereits einige Zeit ausgeschaltet ist.

## Korrosion

Wenn Sie das Fernsehgerät in der Nähe von Meerwasser aufstellen, kann die salzhaltige Luft Korrosion an den Metallteilen des Fernsehgeräts verursachen. Interne Bauteile können beschädigt werden und es besteht Feuergefahr. Die Lebensdauer des Fernsehgeräts kann sich verringern. Ergreifen Sie geeignete Maßnahmen zum Verringern der Luftfeuchtigkeit und Mäßigen der Temperatur in dem Raum, in dem das Fernsehgerät aufgestellt ist.

## Handhabung

- Halten Sie das Fernsehgerät zum Anheben oder Verstellen des Bildschirms mit festem Griff an der Unterseite.

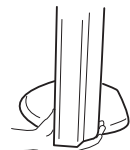

- Um das Fernsehgerät KDL-46V2000 anzuheben oder zu transportieren, halten Sie den Bildschirm mit festem Griff, wie in der Abbildung gezeigt. Fassen Sie mit der Hand von der Rückseite des Fernsehgerätes direkt unter den Bildschirm.

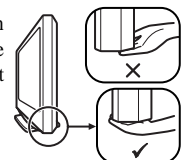

# Sicherheitsmaßnahmen

## LCD-Bildschirm

- Der LCD-Bildschirm wird in einer Hochpräzisionstechnologie hergestellt und der Anteil der effektiven Pixel beträgt mindestens 99,99 %. Trotzdem sind möglicherweise schwarze Punkte oder helle Lichtpunkte (rot, blau oder grün) permanent auf dem LCD-Bildschirm zu sehen. Dies ist eine spezifische Eigenschaft von LCD-Bildschirmen. Es handelt sich dabei nicht um eine Fehlfunktion.
- Setzen Sie den LCD-Bildschirm nicht der Sonne aus. Andernfalls kann die Bildschirmoberfläche beschädigt werden.
- Stoßen Sie nicht gegen den Filter an der Vorderseite, zerkratzen Sie ihn nicht und stellen Sie nichts auf dieses Fernsehgerät. Das Bild kann ungleichmäßig werden und der LCD-Bildschirm kann beschädigt werden.
- Wenn dieses Fernsehgerät an einem kalten Ort verwendet wird, kommt es möglicherweise zu Schmierstreifen im Bild oder das Bild wird dunkel. Dabei handelt es sich nicht um eine Fehlfunktion. Diese Effekte verschwinden, wenn die Temperatur steigt.
- Wenn Standbilder längere Zeit angezeigt werden, kann es zu Doppelbildern kommen. Dieser Effekt verschwindet in der Regel nach einigen Augenblicken.
- Bildschirm und Gehäuse erwärmen sich, wenn das Fernsehgerät in Betrieb ist. Dies ist keine Fehlfunktion.
- Der LCD-Bildschirm enthält kleine Mengen an Flüssigkristall und Quecksilber. Die Leuchtstoffröhre in diesem Fernsehgerät enthält ebenfalls Quecksilber. Entsorgen Sie das Gerät gemäß den örtlichen Vorschriften.

## Leuchtstoffröhre

Bei diesem Fernsehgerät wird eine spezielle Leuchtstoffröhre als Lichtquelle eingesetzt. Wenn die Anzeige auf dem Bildschirm dunkel wird, flimmert oder gar nicht mehr erscheint, muss der LCD-Bildschirm gegen einen neuen ausgetauscht werden. Wenden Sie sich bitte an qualifiziertes Kundendienstpersonal, um die Leuchtstoffröhre austauschen zu lassen.

## Installieren des Fernsehgeräts

- Stellen Sie das Fernsehgerät nicht an Orten auf, an denen es extremen Temperaturen ausgesetzt ist, z. B. in direktem Sonnenlicht oder in der Nähe einer Heizung oder eines Warmluftauslasses. Wenn das Fernsehgerät extremen Temperaturen ausgesetzt wird, kann es sich überhitzen. In diesem Fall kann sich das Gehäuse verformen oder es kann zu Fehlfunktionen kommen.
- Das Fernsehgerät bleibt auch in ausgeschaltetem Zustand mit dem Stromnetz verbunden. Wenn Sie das Fernsehgerät ganz vom Netz trennen wollen, ziehen Sie den Stecker aus der Steckdose.
- Für eine gute Bildqualität achten Sie darauf, dass kein Lampen- oder Sonnenlicht direkt auf den Bildschirm fällt. Falls möglich, bringen Sie eine von der Decke herab gerichtete Punktbeleuchtung an.
- Stellen Sie andere Geräte nicht zu nahe beim Fernsehgerät auf. Lassen Sie mindestens 30 cm Platz zwischen dem Fernsehgerät und anderen Geräten. Wenn ein Videorecorder vor oder neben dem Fernsehgerät aufgestellt wird, kann es zu Bildstörungen kommen.
- Bild- und/oder Tonstörungen können auftreten, wenn sich das Fernsehgerät nahe an Geräten befindet, die elektromagnetische Strahlung aussenden.

## Pflegen und Reinigen der Bildschirmoberfläche bzw. des Gehäuses

Um Materialschäden oder Schäden an der Bildschirmbeschichtung zu vermeiden, beachten Sie bitte folgende Sicherheitsmaßnahmen.

- Stoßen Sie nicht gegen den Bildschirm, berühren Sie ihn nicht mit einem harten Gegenstand und werfen Sie nichts gegen den Bildschirm. Andernfalls kann der Bildschirm zerkratzt oder beschädigt werden.
- Berühren Sie nicht die Mattscheibe, wenn Sie das Fernsehgerät kontinuierlich längere Zeit in Betrieb haben. Die Mattscheibe kann sich erhitzen.
- Es empfiehlt sich, die Bildschirmoberfläche so wenig wie möglich zu berühren.
- Entfernen Sie Staub vorsichtig mit einem weichen Tuch von der Bildschirmoberfläche bzw. dem Gehäuse. Bei stärkerer Verschmutzung feuchten Sie ein weiches Tuch leicht mit einer milden Reinigungslösung an und wischen dann über den Bildschirm.
- Verwenden Sie keine Scheuerschwämme, keine alkalischen/säurehaltigen Reinigungsmittel, kein Scheuerpulver und keine flüchtigen Lösungsmittel wie Alkohol, Benzin, Verdünnung oder Insektizide. Wenn Sie solche Mittel verwenden oder das Gerät längere Zeit mit Gummi- oder Vinylmaterialien in Berührung kommt, kann es zu Schäden an der Bildschirm- oder der Gehäuseoberfläche kommen.
- In den Lüftungsöffnungen kann sich über einen längeren Zeitraum hinweg Staub ansammeln. Um eine ausreichende Belüftung sicherzustellen, empfiehlt es sich, den Staub regelmäßig (einmal pro Monat) mit einem Staubsauger abzusaugen.

## Entsorgen des Fernsehgeräts



**Entsorgung von gebrauchten elektrischen und elektronischen Geräten (anzuwenden in den Ländern der Europäischen Union und anderen europäischen Ländern mit einem separaten Sammelsystem für diese Geräte)**

Das Symbol auf dem Produkt oder seiner Verpackung weist darauf hin, dass dieses Produkt nicht als normaler Haushaltsabfall zu behandeln ist, sondern an einer Annahmestelle für das Recycling von elektrischen und elektronischen Geräten abgegeben werden muss. Durch Ihren Beitrag zum korrekten Entsorgen dieses Produkts schützen Sie die Umwelt und die Gesundheit Ihrer Mitmenschen. Umwelt und Gesundheit werden durch falsches Entsorgen gefährdet. Materialrecycling hilft, den Verbrauch von Rohstoffen zu verringern. Weitere Informationen über das Recycling dieses Produkts erhalten Sie von Ihrer Gemeinde, den kommunalen Entsorgungsbetrieben oder dem Geschäft, in dem Sie das Produkt gekauft haben.

# Übersicht über die Fernbedienung

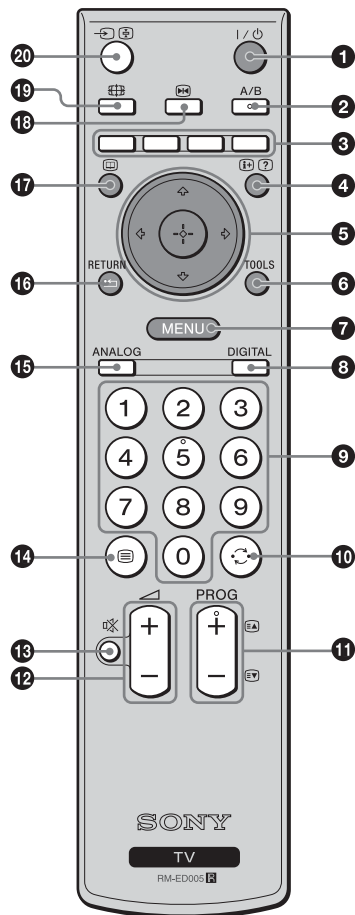

- 1 I/ON – Fernsehbereitschaft**  
Zum vorübergehenden Ausschalten des Fernsehgeräts und zum Einschalten aus dem Bereitschaftsmodus.
- 2 A/B – Zweikanalton (Seite 26)**
- 3 Farbige Tasten**  
Die Tasten dienen zur Wahl der Optionen am unteren Ende der Favoriten- und EPG-Digitalmenüs.
- 4 (+) / (?) – Info / Anzeigen von verborgenem Text**
  - Im Digitalmodus: Zeigt kurze Details des momentan wiedergegebenen Programms an.
  - Im Analogmodus: Zum Anzeigen von Informationen, wie aktuelle Kanalnummer und Bildformat.
  - Im Videotextmodus (Seite 15): Zum Anzeigen von verborgenen Informationen (z. B. Antworten für ein Quiz).
- 5 ↕ / ↖ / ↗ / ↘ / (+) (Seite 14, 21)**
- 6 TOOLS (Seite 16, 20, 39)**  
Ermöglicht Ihnen den Zugriff auf verschiedene Wiedergabeoptionen und die Änderung/Durchführung von Einstellungen entsprechend der Signalquelle und dem Bildschirmmodus.
- 7 MENU (Seite 21)**
- 8 DIGITAL – Digitalmodus (Seite 14)**
- 9 Zifferntasten**
  - Im Fernsehmodus: Zum Auswählen von Kanälen. Geben Sie für Kanalnummer 10 und höher die zweite Ziffer innerhalb von zwei Sekunden ein.
  - Im Videotextmodus: Zum Eingeben der dreistelligen Nummer, mit der die Seite ausgewählt wird.
- 10 ↻ – Vorheriger Kanal**  
Zurückschalten zum vorher (mehr als fünf Sekunden) angezeigten Kanal.
- 11 PROG +/- (Seite 14)**
  - Im Fernsehmodus: Zum Auswählen des nächsten (+) oder vorherigen (-) Kanals.
  - Im Videotextmodus: Zum Auswählen der nächsten (+) oder vorherigen (-) Seite.
- 12 ↗ +/- – Lautstärke**
- 13 🔇 – Stummschalten (Seite 14)**
- 14 ☰ – Videotext (Seite 15)**
- 15 ANALOG – Analogmodus (Seite 14)**
- 16 ↵ / RETURN**  
Schaltet auf die vorhergehende Seite eines angezeigten Menüs zurück.
- 17 📖 – EPG (Digitalelektronischer Programmführer) (Seite 17)**
- 18 ⏸ – Standbild (Seite 15)**  
Dient zum Einfrieren des Fernsehbilds.
- 19 📺 – Bildformat (Seite 15)**
- 20 ↵ / (☒) – Eingangswahl / Anhalten von Text**
  - Im Fernsehmodus (Seite 20): Zum Auswählen des Eingangssignals von Geräten, die an die Fernsehbuchsen angeschlossen sind.
  - Im Videotextmodus (Seite 15): Zum Anhalten der aktuellen Seite.

## Tipp

Die Tasten A/B, PROG + und die Zifferntaste 5 sind mit einem Tastpunkt versehen. Verwenden Sie die Tastpunkte als Anhaltspunkt beim Bedienen des Fernsehgeräts.

# Übersicht über die Bedienelemente und Anzeigen am Fernsehgerät

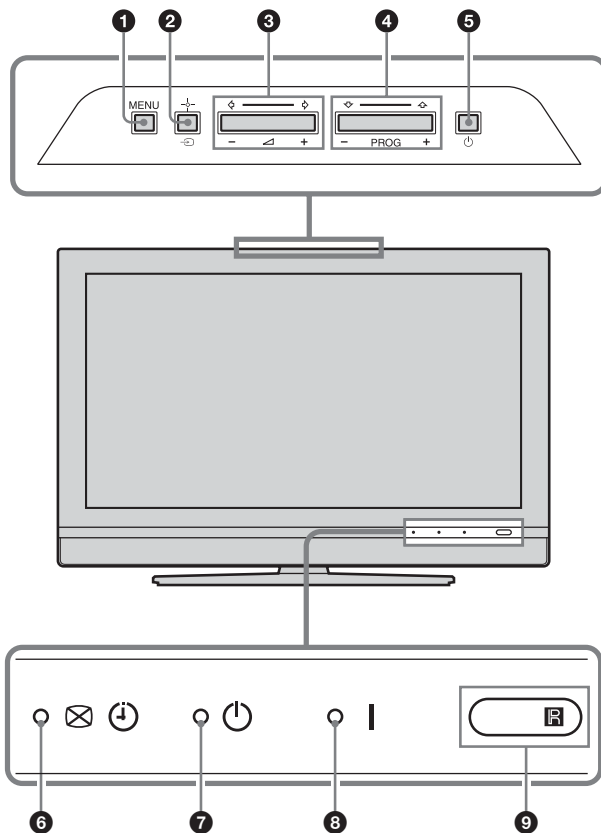

## 1 **MENU** (Seite 21)

## 2 **↔/+/+ – Eingangswahl/OK**

- Im Fernsehmodus (Seite 20): Zum Auswählen des Eingangssignals von Geräten, die an die Fernsehbuchsen angeschlossen sind.
- Im Fernsehmenü: Dient zum Auswählen eines Menüs oder einer Option und zum Bestätigen der Einstellung.

## 3 **↔ +/-/◀/▶**

- Zum Erhöhen (+) bzw. Verringern (-) der Lautstärke.
- Im Fernsehmenü: Zum Anfahren der Optionen nach links (◀) bzw. rechts (▶).

## 4 **PROG +/-/↑/↓**

- Im Fernsehmodus: Zum Auswählen des nächsten (+) oder vorherigen (-) Kanals.
- Im Fernsehmenü: Zum Anfahren der Optionen nach oben (↑) bzw. unten (↓).

## 5 **⏻ – Netz**

Zum Ein- und Ausschalten des Fernsehgeräts.

## 6 **⊗ ⏻ – Bildabschaltungs-/Timeranzeige**

- Leuchtet in Grün auf, wenn das Bild ausgeblendet wird (Seite 29).
- Leuchtet in Orange auf, wenn der Timer aktiviert ist (Seite 29).

## 7 **⏻ – Bereitschaftsanzeige**

Leuchtet rot auf, wenn sich das Fernsehgerät im Bereitschaftsmodus befindet.

## 8 **I – Netzanzeige**

Leuchtet grün auf, wenn das Fernsehgerät eingeschaltet wird.

## 9 **Fernbedienungssensor**

### Hinweis

Vergewissern Sie sich, dass das Fernsehgerät vollständig ausgeschaltet ist, bevor Sie das Netzkabel abziehen. Das Abziehen des Netzkabels bei noch eingeschaltetem Fernsehgerät kann dazu führen, dass die Anzeige erleuchtet bleibt oder eine Funktionsstörung im Fernsehgerät auftritt.

# Fernsehen

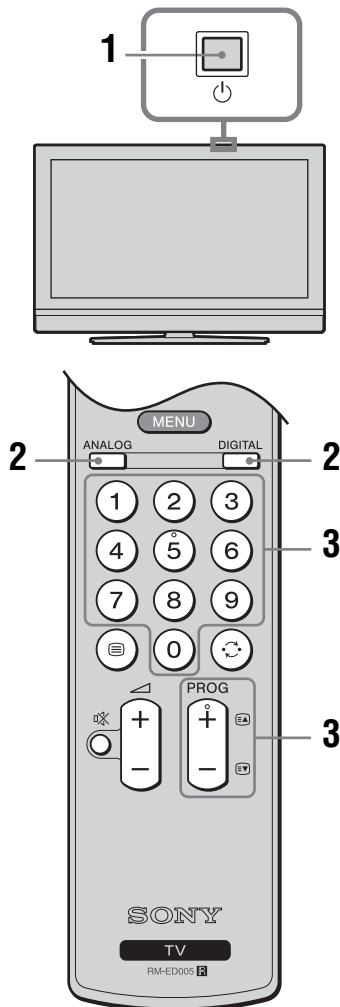

- 1** Drücken Sie am Fernsehgerät (Oberseite), um das Fernsehgerät einzuschalten.

Wenn sich das Fernsehgerät im Bereitschaftsmodus befindet (die Anzeige (Bereitschaft) am Fernsehgerät (vorne) leuchtet rot), schalten Sie das Fernsehgerät mit an der Fernbedienung ein.

- 2** Drücken Sie DIGITAL oder ANALOG, um auf den Digitalmodus bzw. den Analogmodus umzuschalten.  
Die verfügbaren Kanäle hängen vom gewählten Modus ab.

- 3** Wählen Sie mit den Zifferntasten oder PROG +/- einen Fernsehkanal aus.

Um die Kanalnummer 10 und höher mit den Zifferntasten zu wählen, geben Sie die zweite und dritte Ziffer innerhalb von zwei Sekunden ein. Um einen digitalen Kanal mithilfe des elektronischen Programmführers (EPG) auszuwählen, siehe Seite 17.

### Im Digitalmodus



Ein Informationsbanner erscheint kurz. Die folgenden Symbole können auf dem Banner angezeigt werden.

- : Radiodienst
- : Verschlüsselungs-/Abonnementdienst
- : Mehrere Dialogsprachen verfügbar
- : Untertitel verfügbar
- : Untertitel für Hörgeschädigte verfügbar
- : Empfohlenes Mindestalter für aktuelles Programm (von 4 bis 18 Jahren)
- : Kindersicherung
- : Aktuelles Programm wird aufgenommen

### Weitere Funktionen

Funktion	Vorgehen
Zeitweiliges Ausschalten des Fernsehgeräts (Bereitschaftsmodus)	Drücken Sie .
Einschalten des Fernsehgeräts aus dem Bereitschaftsmodus ohne Ton	Drücken Sie . Drücken Sie  zum Einstellen des Lautstärkepegels.
Vollständiges Ausschalten des Fernsehgeräts	Drücken Sie  am Fernsehgerät (Oberseite).
Einstellen der Lautstärke	Drücken Sie  + (lauter)/ - (leiser).
Stummschalten des Tons	Drücken Sie . Drücken Sie die Taste erneut, um den Ton wiederherzustellen.
Aufrufen der Programmindex-tabelle (nur im Analogmodus)	Drücken Sie . Um einen analogen Kanal auszuwählen, drücken Sie , dann . Informationen zum Aufrufen der Indextabelle mit Eingangssignalen finden Sie auf siehe Seite 20.



## So rufen Sie Videotext auf

Drücken Sie . Mit jedem Tastendruck auf  wechselt die Anzeige zyklisch wie folgt:

Videotext → Videotext über dem Fernsehbild eingeblendet (Mischmodus) → Kein Videotext (Beenden der Videotextanzeige)

Zum Auswählen einer Seite drücken Sie die Zifferntasten oder PROG +/-.

Zum Anhalten einer Seite drücken Sie / .







Zum Anzeigen von verborgenen Informationen drücken Sie / .

### Tipps

- Sorgen Sie dafür, dass das Fernsehgerät starke Signale empfängt. Andernfalls können Textfehler auftreten.
- Die meisten Fernsehkanäle strahlen Videotext aus. Weitere Informationen zu diesem Dienst finden Sie auf der Indexseite.
- Wenn vier farbige Optionen unten auf der Videotextseite zu sehen sind, steht Fastext zur Verfügung. Mit Fastext können Sie schnell und einfach auf Seiten zugreifen. Drücken Sie die entsprechende farbige Taste, um die Seite aufzurufen.

## Standbild

Dient zum Einfrieren des Fernsehbilds (z.B. um eine Telefonnummer oder ein Rezept zu notieren).

- 1 Drücken Sie  an der Fernbedienung.
- 2 Drücken Sie / / / , um die Position des Fensters einzustellen.
- 3 Drücken Sie , um das Fenster zu entfernen.
- 4 Drücken Sie  erneut, um auf den normalen Fernsehmodus zurückzuschalten.

## Manuelles Wechseln des Bildformats je nach Sendung

Drücken Sie auf , um den aktuellen Bildschirm-Modus anzuzeigen.

Drücken Sie  mehrmals, um „Smart“, „4:3“, „Wide“, „Zoom“ oder „14:9“ auszuwählen.

### Smart\*

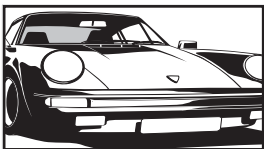

Herkömmliche 4:3-Sendungen werden mit einem Breitbildeffekt angezeigt. Das Bild im 4:3-Format wird bildschirmfüllend gedehnt.

### 4:3

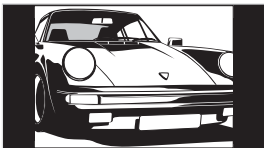

Herkömmliche 4:3-Sendungen (also keine Breitbildsendungen) werden mit den richtigen Proportionen angezeigt.

### Wide

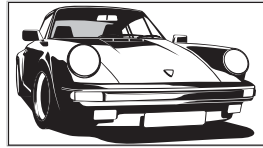

Breitbildsendungen (16:9) werden mit den richtigen Proportionen angezeigt.

### Zoom\*

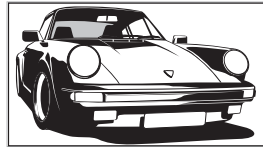

Kinofilme (Letter-Box-Format) werden mit den richtigen Proportionen angezeigt.

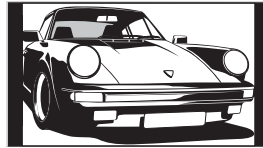

### 14:9\*



14:9-Sendungen werden mit den richtigen Proportionen angezeigt. Als Resultat erscheinen schwarze Balken auf dem Bildschirm.

\* Teile des Bildes werden oben und unten möglicherweise abgeschnitten.

### Tipps

- Alternativ dazu können Sie „Auto Format“ auch auf „Ein“ setzen. In diesem Fall wird automatisch das beste Format für die Sendung ausgewählt (Seite 27).
- Sie können die Bildlage einstellen, wenn Sie 14:9 oder Zoom wählen. Mit /  verschieben Sie das Bild nach oben oder unten (z. B. zum Lesen von Untertiteln).
- Manche Zeichen und/oder Buchstaben am oberen und unteren Bildrand sind im Smart-Modus eventuell nicht sichtbar. In solch einem Fall können Sie die Zeichen sichtbar machen, indem Sie „V. Amplitude“ im Menü „Bildschirm einstellen“ wählen und die vertikale Größe einstellen.

Fortsetzung

## Verwendung des Menüs Tools

Drücken Sie TOOLS, um während der Wiedergabe eines Fernsehprogramms die folgenden Optionen anzuzeigen.

<b>Optionen</b>	<b>Beschreibung</b>
Energie sparen	Siehe Seite 29.
Untertitel Einstellung (nur im Digitalmodus)	Siehe Seite 36.
Digitale Favoriten (nur im Digitalmodus)	Siehe Seite 19.
Bild-Modus	Siehe Seite 23.
Ton-Modus	Siehe Seite 25.
Uhr automatisch stellen (nur im Analogmodus)	Ermöglicht das Umschalten auf den Digitalmodus, um die Uhrzeit zu erhalten.
Abschalttimer	Siehe Seite 29.
KH Lautst.	Siehe Seite 26.



# Benutzung des digitalelektronischen Programmführers (EPG) DVB\*

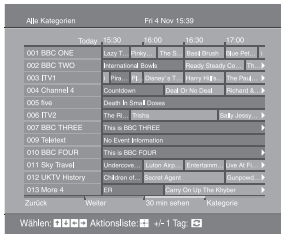





















Digitalelektronischer Programmführer (EPG)

- 1 Drücken Sie  im Digitalmodus, um den digitalelektronischen Programmführer (EPG) anzuzeigen.
- 2 Führen Sie den gewünschten Bedienungsvorgang gemäß der nachstehenden Tabelle durch.

## Hinweis

Programminformationen werden nur angezeigt, wenn der Fernsehsender solche überträgt.





















\* Bitte beachten Sie, dass diese Funktion in manchen Ländern eventuell nicht verfügbar ist.

Funktion	Vorgehen
Ausschalten des EPG	Drücken Sie  .
Navigieren im EPG	Drücken Sie  /  /  /  .
Anschauen des aktuellen Programms	Drücken Sie  , während das aktuelle Programm ausgewählt ist.
Sortieren der Programminformationen nach Kategorie – Kategorieliste	<ol style="list-style-type: none"> <li>1 Drücken Sie die blaue Taste.</li> <li>2 Drücken Sie /// um eine Kategorie auszuwählen. Der Kategorienname wird auf der Seite angezeigt. Die folgenden Kategorien sind verfügbar: „Favoriten“: Enthält alle in der Favoritenliste gespeicherten Kanäle (Seite 19). „Alle Kategorien“: Enthält alle verfügbaren Kanäle. „Nachrichten“: Enthält alle Nachrichtenkanäle.</li> <li>3 Drücken Sie .</li> </ol> <p>Der elektronische Programmführer (EPG) zeigt nun nur die aktuellen Programme der ausgewählten Kategorie an.</p>
Einstellen des aufzunehmenden Programms – Timer Aufnahme	<ol style="list-style-type: none"> <li>1 Drücken Sie /// um das später aufzunehmende Programm auszuwählen.</li> <li>2 Drücken Sie .</li> <li>3 Drücken Sie / um die Option „Timer Aufnahme“ auszuwählen.</li> <li>4 Drücken Sie , um den Timer des Fernsehgeräts und Ihres Videorecorders zu aktivieren. Das Symbol  erscheint bei der Information des betreffenden Programms. Die Anzeige  am Fernsehgerät (Vorderseite) leuchtet auf.</li> </ol>

## Hinweise

- Am Fernsehgerät kann VCR-Timeraufnahme nur für Smartlink-kompatible Videorecorder eingestellt werden. Wenn Ihr Videorecorder nicht Smartlink-kompatibel ist, erscheint eine Meldung, die Sie auffordert, den Timer Ihres Videorecorders einzustellen.
- Nachdem die Aufnahme begonnen hat, können Sie Ihr Fernsehgerät in den Bereitschaftsmodus schalten. Wenn Sie Ihr Fernsehgerät jedoch ganz ausschalten, wird die Aufnahme möglicherweise abgebrochen.
- Falls eine Altersgrenze für Programme gewählt worden ist, erscheint eine Meldung mit der Aufforderung zur Eingabe des PIN-Codes auf dem Bildschirm. Weitere Einzelheiten finden Sie unter „Kindersicherung“ auf Seite 36.

Fortsetzung

Funktion	Vorgehen
Einstellen eines Programms auf automatische Anzeige bei Programmstart – Erinnerung	<ol style="list-style-type: none"> <li>1 Drücken Sie  um das später anzuzeigende Programm auszuwählen.</li> <li>2 Drücken Sie .</li> <li>3 Drücken Sie  um die Option „Erinnerung“ auszuwählen.</li> <li>4 Drücken Sie , um das ausgewählte Programm beim Programmstart automatisch anzuzeigen. Das Symbol  erscheint bei der Information des betreffenden Programms.</li> </ol> <p><b>Hinweis</b> Wenn Sie das Fernsehgerät in den Bereitschaftsmodus versetzen, schaltet es sich kurz vor dem Programmstart automatisch ein.</p>
Einstellen von Uhrzeit und Datum eines aufzunehmenden Programms – Man. Timer Aufnahme	<ol style="list-style-type: none"> <li>1 Drücken Sie .</li> <li>2 Wählen Sie mit  die Option „Man. Timer Aufnahme“ aus, und drücken Sie anschließend .</li> <li>3 Wählen Sie das Datum mit  aus, und drücken Sie dann .</li> <li>4 Stellen Sie die Start- und Stoppzeit auf die gleiche Weise wie in Schritt 3 ein.</li> <li>5 Wählen Sie das Programm mit  aus, und drücken Sie dann , um den Timer des Fernsehgerätes und Ihres Videorecorders zu aktivieren. Das Symbol  erscheint bei der Information des betreffenden Programms. Die Anzeige  am Fernsehgerät (Vorderseite) leuchtet auf.</li> </ol> <p><b>Hinweise</b></p> <ul style="list-style-type: none"> <li>• Am Fernsehgerät kann VCR-Timeraufnahme nur für Smartlink-kompatible Videorecorder eingestellt werden. Wenn Ihr Videorecorder nicht Smartlink-kompatibel ist, erscheint eine Meldung, die Sie auffordert, den Timer Ihres Videorecorders einzustellen.</li> <li>• Nachdem die Aufnahme begonnen hat, können Sie Ihr Fernsehgerät in den Bereitschaftsmodus schalten. Wenn Sie Ihr Fernsehgerät jedoch ganz ausschalten, wird die Aufnahme möglicherweise abgebrochen.</li> <li>• Falls eine Altersgrenze für Programme gewählt worden ist, erscheint eine Meldung mit der Aufforderung zur Eingabe des PIN-Codes auf dem Bildschirm. Weitere Einzelheiten finden Sie unter „Kindersicherung“ auf Seite 36.</li> </ul>
Annullieren einer Aufnahme/Erinnerung – Timer-Liste	<ol style="list-style-type: none"> <li>1 Drücken Sie .</li> <li>2 Drücken Sie  um die Option „Timer-Liste“ auszuwählen.</li> <li>3 Wählen Sie das zu annullierende Programm mit  aus, und drücken Sie dann .</li> </ol> <p>Es erscheint eine Anzeige zur Bestätigung, dass Sie das Programm annullieren wollen.</p> <ol style="list-style-type: none"> <li>4 Drücken Sie  zur Wahl von „Ja“, und drücken Sie dann  zur Bestätigung.</li> </ol>

**Tipp**

Sie können den digitalen Elektronischen Programmführer (EPG) auch anzeigen, indem Sie „Digitales EPG“ im „MENU“ (Seite 21) wählen.

# Benutzung der Favoritenliste DV3\*



Favoritenliste

Die Favoriten-Funktion gestattet Ihnen, Programme aus einer Liste von bis zu 8 angegebenen Kanälen auszuwählen. Zum Anzeigen der Favoritenliste, siehe „Navigieren in den Menüs“ (Seite 21).

\* Bitte beachten Sie, dass diese Funktion in manchen Ländern eventuell nicht verfügbar ist.

Funktion	Vorgehen
Erstmaliges Erstellen Ihrer Favoritenliste	<p>Es erscheint eine Meldung, in der Sie gefragt werden, ob Sie Kanäle der Favoritenliste hinzufügen wollen, wenn Sie zum ersten Mal „Digitale Favoriten“ im „MENU“ wählen.</p> <ol style="list-style-type: none"> <li>1 Drücken Sie <math>\oplus</math>, um die Option „Ja“ auszuwählen.</li> <li>2 Drücken Sie <math>\uparrow/\downarrow</math>, um den hinzuzufügenden Kanal auszuwählen. Wenn Sie die Kanalnummer kennen, können Sie einen Kanal mithilfe der Zifferntasten direkt auswählen.</li> <li>3 Drücken Sie <math>\oplus</math>. Kanäle, die in der Favoritenliste gespeichert sind, werden durch das Symbol <math>\heartsuit</math> gekennzeichnet.</li> </ol>
Ausschalten der Favoritenliste	Drücken Sie RETURN.
Anzeigen kurzer Details zu aktuellen Programmen	Drücken Sie $\oplus$ , während Sie einen Kanal auswählen. Drücken Sie die Taste erneut, um die Funktion auszuschalten.
Wiedergeben eines Kanals	Drücken Sie $\oplus$ , während Sie einen Kanal auswählen.
Hinzufügen oder Löschen von Kanälen in der Favoritenliste	<ol style="list-style-type: none"> <li>1 Drücken Sie die blaue Taste. Kanäle, die in der Favoritenliste gespeichert sind, werden durch das Symbol <math>\heartsuit</math> gekennzeichnet.</li> <li>2 Drücken Sie <math>\uparrow/\downarrow</math> um den hinzuzufügenden Kanal auszuwählen. Wenn Sie die Kanalnummer kennen, können Sie einen Kanal mithilfe der Zifferntasten direkt auswählen.</li> <li>3 Drücken Sie <math>\oplus</math>.</li> <li>4 Drücken Sie die blaue Taste, um zur Favoritenliste zurückzukehren.</li> </ol>
Löschen aller Kanäle in der Favoritenliste	<ol style="list-style-type: none"> <li>1 Drücken Sie die blaue Taste.</li> <li>2 Drücken Sie die gelbe Taste. Es erscheint eine Anzeige, um zu bestätigen, dass Sie alle Kanäle in der Favoritenliste löschen wollen.</li> <li>3 Drücken Sie <math>\leftarrow</math> zur Wahl von „Ja“, und drücken Sie dann <math>\oplus</math> zur Bestätigung.</li> </ol>

# Bildwiedergabe von angeschlossenen Geräten

Schalten Sie das angeschlossene Gerät ein, und führen Sie folgende Schritte aus.

## Bei Geräten, die mit einem voll belegten 21-poligen Scart-Kabel an die Scart-Buchsen angeschlossen sind



Starten Sie die Wiedergabe am angeschlossenen Gerät.

Das Bild vom angeschlossenen Gerät erscheint auf dem Fernsehschirm.



## Bei einem mit der automatischen Senderspeicherung eingestellten Videorecorder (Seite 6)

Drücken Sie im Analogmodus PROG +/- oder die Zifferntasten zur Wahl des Videokanals.





## Bei anderen angeschlossenen Geräten

Drücken Sie / so oft, bis das richtige Eingangssymbol (siehe unten) auf dem Fernsehschirm angezeigt wird.

### AV1/AV1, AV2/AV2:

Audio/Video- oder RGB-Eingangssignal über die SCART-Buchse /1 oder 2.  erscheint nur, wenn eine RGB-Signalquelle angeschlossen wurde.







### AV3:

Komponenteneingangssignal von den Buchsen Y, Pb/Cb, Pr/Cr (/3) und Audioeingangssignal von den Buchsen L, R (/3).





### AV4:

Ein digitales Audio-/Videosignal wird über die Buchse HDMI IN 4 eingespeist. Das Audioeingangssignal ist nur analog, wenn das Gerät über die DVI- und Audioausgangsbuchse angeschlossen ist.

### AV5/S-AV5:

Videoeingangssignal über die Videobuchse 5 und Audioeingangssignal über die Audiobuchsen L (MONO), R (5). S-5 erscheint nur, wenn das Gerät an die S-Videobuchse S-5 statt an die Videobuchse 5 angeschlossen ist und das S-Videoeingangssignal über die S-Videobuchse S-5 eingespeist wird.

## Weitere Funktionen

Funktion	Vorgehen
Zurückschalten zum normalen Fernsehbetrieb	Drücken Sie DIGITAL oder ANALOG.
Aufrufen der Indextabelle mit Eingangssignalen	Drücken Sie  , um die Eingangssignal-Indextabelle aufzurufen. (Drücken Sie dann, nur im Analogmodus,  ) Um eine Eingangssignalquelle auszuwählen, drücken Sie erst  /  , dann  .

## Verwendung des Menüs Tools

Drücken Sie TOOLS, um die folgenden Optionen anzuzeigen, wenn Sie Bilder von einem angeschlossenen Gerät außer einem PC wiedergeben.

Optionen	Beschreibung
Energie sparen	Siehe Seite 29.
Bild-Modus	Siehe Seite 23.
Ton-Modus	Siehe Seite 25.
Uhr automatisch stellen (nur im Analogmodus)	Ermöglicht das Umschalten auf den Digitalmodus, um die Uhrzeit zu erhalten.
Abschalttimer	Siehe Seite 29.
KH Lautst.	Siehe Seite 26.

## Navigieren in den Menüs

„MENU“ ermöglicht die Nutzung verschiedener praktischer Funktionen dieses Fernsehgerätes. Mithilfe der Fernbedienung können Sie bequem Kanäle oder externe Eingänge wählen. Auch Einstellungen Ihres Fernsehgerätes lassen sich mithilfe von „MENU“ leicht ändern.

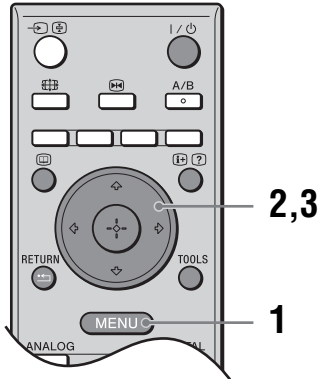





**1** Rufen Sie mit MENU das Menü auf.





**2** Wählen Sie mit  $\uparrow/\downarrow$  eine Option aus.

**3** Drücken Sie  $\oplus$ , um eine ausgewählte Option zu bestätigen.

Zum Beenden des Menüs drücken Sie MENU.

Menü	Beschreibung
 Digitale Favoriten (nur in Gebieten mit Digitalfernsehen)	Ruft die Favoritenliste auf. Einzelheiten über die Einstellungen, siehe Seite 19.
 Programmliste (nur in Gebieten mit Analogfernsehen)	Gestattet die Auswahl von Fernsehprogrammen aus einer Liste von Kanaletiketten. <ul style="list-style-type: none"> <li>Um den gewünschten Kanal wiederzugeben, wählen Sie den Kanal aus und drücken dann <math>\oplus</math>.</li> <li>Um einem Programm einen Namen zuzuweisen, siehe Seite 32.</li> </ul>
 Analog (nur in Gebieten mit Digitalfernsehen)	Schaltet auf den zuletzt wiedergegebenen Analogkanal zurück.
 Digital (nur in Gebieten mit Digitalfernsehen)	Schaltet auf den zuletzt wiedergegebenen Digitalkanal zurück.
 Digitales EPG (nur in Gebieten mit Digitalfernsehen)	Ruft den digitalen Elektronischen Programmführer (EPG) auf. Einzelheiten über die Einstellungen, siehe Seite 17.

Menü	Beschreibung
	<p data-bbox="243 167 438 190">Externe Eingänge</p> <p data-bbox="494 167 1089 190">Dient zur Wahl der an das Fernsehgerät angeschlossenen Geräte.</p> <ul data-bbox="494 198 1220 310" style="list-style-type: none"> <li data-bbox="494 198 1220 253">• Um den gewünschten externen Eingang wiederzugeben, wählen Sie die Eingangssignalquelle aus und drücken dann ⊕.</li> <li data-bbox="494 260 1220 310">• Um einem externen Eingang ein Etikett zuzuweisen, siehe Seite 28.</li> </ul>
	<p data-bbox="243 338 391 361">Einstellungen</p> <p data-bbox="494 338 1220 443">Öffnet den Menübildschirm Einstellungen, auf dem die meisten der erweiterten Einstellungen und Justierungen vorgenommen werden. Wählen Sie ein Menüsymbol bzw. eine Option aus, und nehmen Sie die gewünschte Änderung oder Einstellung mit ⬆/⬇/⬅/➡ vor.</p> <p data-bbox="494 451 1063 472">Für Einzelheiten über die Einstellungen, siehe Seite 23 bis 36.</p>

# Menü „Bild“

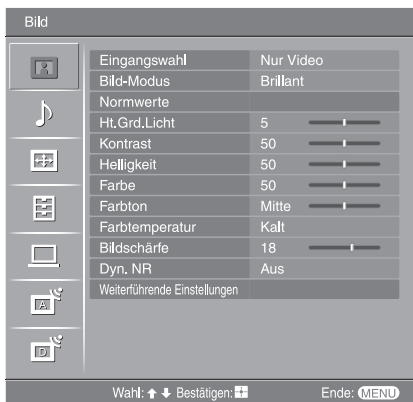

Die unten aufgeführten Optionen stehen im Menü „Bild“ zur Auswahl. Um Optionen in „Einstellungen“ auszuwählen, siehe „Navigieren in den Menüs“ (Seite 21).

## Eingangswahl

Damit wählen Sie, ob die im Menü „Bild“ durchgeführten Einstellungen auf alle Eingänge oder nur den gegenwärtig wiedergegebenen Eingang angewendet werden.  
„Alle“: Die Einstellungen werden auf alle Eingänge angewendet.  
„Nur Video“: Die Einstellungen werden nur auf den gegenwärtigen Eingang angewendet.

## Bild-Modus

Zum Auswählen des Bildmodus.  
„Brillant“: Für verbesserten Bildkontrast und Bildschärfe.  
„Standard“: Für Standardbilder. Empfohlen für privaten Gebrauch.  
„Anwender“: Zum Speichern bevorzugter Einstellungen.

## Normwerte

Alle Bildeinstellungen ausser "Bild -Modus" und "Eingangswahl" werden auf die Werksvorgaben zurückgesetzt.

## Ht.Gr.d.Licht

Dient zum Einstellen der Helligkeit der Hintergrundbeleuchtung.

## Kontrast

Dient zum Erhöhen oder Verringern des Bildkontrastes.

## Helligkeit

Dient zum Aufhellen oder Abdunkeln des Bilds.

## Farbe

Dient zum Erhöhen oder Verringern der Farbintensität.

## Farbton

Dient zum Erhöhen oder Verringern der Grüntöne.

### Tipp

„Farbton“ lässt sich nur bei NTSC-Farbsignalen einstellen (z. B. bei Videokassetten aus den USA).

---

## Farbtemperatur

Dient zum Einstellen der Weiße des Bilds.

„Kalt“: Bei Weißtönen wird der Blauanteil erhöht.

„Neutral“: Normale Weißtöne.

„Warm 1“/„Warm 2“: Bei Weißtönen wird der Rotanteil erhöht. „Warm 2“ liefert einen stärkeren Rotton als „Warm 1“.

### **Tipp**

„Warm 1“ und „Warm 2“ können nur gewählt werden, wenn „Bild-Modus“ auf „Anwender“ eingestellt wird.

---

## Bildschärfe

Dient zum Erhöhen oder Verringern der Konturschärfe.

---

## Dyn. NR

Zum Verringern von Bildstörungen (verraushtes Bild) bei schwachen Sendesignalen.

„Autom.“: Die Bildstörungen werden automatisch verringert (nur Analogmodus).

„Hoch“/„Mittel“/„Niedrig“: Die Rauschunterdrückung wird unterschiedlich stark eingestellt.

„Aus“: Die Funktion Dyn. NR wird abgeschaltet.

---

## Weiterführende Einstellungen

Gestattet eine detailliertere Anpassung der Bildfunktion. Wenn Sie „Bild-Modus“ auf „Anwender“ setzen, können Sie diese Einstellungen festlegen/ändern.

„Normwerte“: Dient zur Rücksetzung aller erweiterten Videoeinstellungen auf die Werksvorgaben.

„Schwarzkorrektur“: Hebt schwarze Bereiche des Bilds für stärkeren Kontrast hervor.

„Kontrastanhebung“: Stellt „Kontrast“ unter Beurteilung der Bildschirmhelligkeit automatisch auf die optimalen Werte ein. Diese Einstellung ist besonders für dunkle Bilder wirksam, da sie die Dynamik des Bilds erhöht.

„Gamma“: Zum Einstellen der Balance zwischen hellen und dunklen Bildbereichen.

„Weisskorrektur“: Hebt weiße Bildteile hervor.

„Farbbrilliance“: Lässt Farben lebhafter erscheinen und ergibt klare Hauttöne.

### **Tipp**

Diese Funktion ist nur dann verfügbar, wenn "Farbraum" auf "Weit" eingestellt ist.

"Farbraum": Zum Verändern des Farbbereichs.

„MPEG-Rauschunterd.“: Reduziert Bildrauschen in Videos mit MPEG-Komprimierung (nur im Digitalmodus).

---



# Menü „Ton“



Die unten aufgeführten Optionen stehen im Menü „Ton“ zur Auswahl. Um Optionen in „Einstellungen“ auszuwählen, siehe „Navigieren in den Menüs“ (Seite 21).

## Eingangswahl

Damit wählen Sie, ob die im Menü „Ton“ durchgeführten Einstellungen auf alle Eingänge oder nur den gegenwärtig wiedergegebenen Eingang angewendet werden.  
„Alle“: Die Einstellungen werden auf alle Eingänge angewendet.  
„Nur Video“: Die Einstellungen werden nur auf den gegenwärtigen Eingang angewendet.

## Ton-Modus

Dient zur Wahl des Tonmodus.  
„Dynamisch“: Betont Höhen und Bässe.  
„Standard“: Für Standard-Ton. Empfohlen für privaten Gebrauch.  
„Anwender“: Flat response. Gestattet auch die Speicherung Ihrer bevorzugten Einstellungen.

## Normwerte

Dient zur Rücksetzung der Toneinstellungen außer „Ton-Modus“, „Zweiton“, „KH/LS Link“ und „KH Lautst.“ auf die Werksvorgaben.

## Höhen

Dient zur Einstellung hochfrequenter Klänge.

## Tiefen

Dient zur Einstellung niederfrequenter Klänge.

## Balance

Reguliert die Balance zwischen dem linken und rechten Lautsprecher.

## Autom.Lautst.

Zum Beibehalten eines konstanten Lautstärkepegels, auch wenn Lautstärkesprünge auftreten (beispielsweise sind Werbespots in der Regel lauter als Fernsehsendungen).

## Surround

Dient zur Wahl des Surroundmodus.  
„TruSurround XT“: Für Surroundklang (nur für Stereoprogramme).  
„Stereo Simuliert“: Verleiht Mono-Programmen einen surround-ähnlichen Effekt.  
„Aus“: Für normalen Stereo- oder Mono-Empfang.

## BBE

Verleiht dem Klang mehr Dynamik durch Kompensieren der Phaseneffekte in den Lautsprechern mit dem „BBE High Definition Sound System“.

Fortsetzung

---

## Zweiton

Zum Auswählen des Tons vom Lautsprecher bei einer Stereo- oder Zweikanaltonsendung.

„Stereo“, „Mono“: Bei einer Stereosendung.

„A“/„B“/„Mono“: Bei Zweikanaltonsendungen wählen Sie „A“ für Tonkanal 1, „B“ für Tonkanal 2 oder „Mono“ für einen Monokanal, falls verfügbar.

### **Tipp**

Wenn Sie ein an das Fernsehgerät angeschlossenes Gerät auswählen, setzen Sie die Option „Zweiton“ auf „Stereo“, „A“ oder „B“.

---

## **KH/LS Link (Kopfhörer- Lautsprecher- Verbindung)**

Schaltet die internen Lautsprecher des Fernsehgerätes ein/aus, wenn ein Kopfhörer angeschlossen wird.

---

## **KH Lautst. (Kopfhörerlautstärke)**

Zum Einstellen der Lautstärke von Kopfhörern.

---

### **Tipp**

„Höhen“, „Tiefen“, „Balance“, „Autom.Lautst.“, „Surround“ und „BBE“ sind für Kopfhörer und Audioausgangsbuchsen unwirksam.

# Menü „Bildschirm einstellen“



Die unten aufgeführten Optionen stehen im Menü „Bildschirm einstellen“ zur Auswahl. Um Optionen in „Einstellungen“ auszuwählen, siehe „Navigieren in den Menüs“ (Seite 21).

## Eingangswahl

Damit wählen Sie, ob die im Menü „Bildschirm einstellen“ durchgeführten Einstellungen auf alle Eingänge oder nur den gegenwärtig wiedergegebenen Eingang angewendet werden.

„Alle“: Die Einstellungen werden auf alle Eingänge angewendet.

„Nur Video“: Die Einstellungen werden nur auf den gegenwärtigen Eingang angewendet.

## Bildformat

Einzelheiten zum Bildformat finden Sie auf siehe „Manuelles Wechseln des Bildformats je nach Sendung“ (Seite 15).

## Auto Format

Zum automatischen Wechseln des Bildformats je nach Sendesignal. Wenn Sie Ihre Einstellung beibehalten wollen, wählen Sie „Aus“.

### Tipps

- Auch wenn Sie unter „Auto Format“ die Option „Ein“ oder „Aus“ gewählt haben, können Sie das Bildformat jederzeit durch wiederholtes Drücken von  ändern.
- „Auto Format“ steht nur bei PAL- und SECAM-Signalen zur Verfügung.

## 4:3 Vorwahl

Dient zur Wahl des Standard-Bildschirmmodus für 4:3-Sendungen.

„Smart“: Herkömmliche 4:3-Sendungen werden mit einem Breitbildeffekt angezeigt.

„4:3“: Zeigt konventionelle 4:3-Sendungen in den korrekten Proportionen an.

„Aus“: Die aktuelle Einstellung von „Bildformat“ wird beibehalten, wenn der Kanal oder Eingang gewechselt wird.

### Tipps

Diese Option ist nur verfügbar, wenn „Auto Format“ auf „Ein“ gesetzt wird.

## Anzeigebereich

Dient zum Einstellen der Bildanzeigefläche.

„Normal“: Das Bild wird in Originalgröße angezeigt.

„-1/-2“: Das Bild wird vergrößert, um den Bildrand zu verbergen.

## H. Position

Dient zur Einstellung der Horizontalposition des Bilds für das jeweilige Bildschirmformat.

## V. Position

Dient zur Einstellung der Vertikalposition des Bilds, wenn das Bildschirmformat auf Zoom oder 14:9 eingestellt wird.

## V. Amplitude

Dient zur Einstellung der vertikalen Bildgröße, wenn das Bildschirmformat auf Smart, Zoom oder 14:9 eingestellt wird.

# Menü „Grundeinstellungen“



Im Menü „Grundeinstellungen“ können Sie die unten aufgelisteten Optionen auswählen. Um Optionen in „Einstellungen“ auszuwählen, siehe „Navigieren in den Menüs“ (Seite 21).

## Neuinitialisierung

Dient zum Aufrufen des „Initialisierungsmenüs“, mit dem Sie Sprache und Land/Region wählen und alle verfügbaren digitalen und analogen Kanäle abspeichern können. In der Regel brauchen Sie diesen Vorgang nicht auszuführen, da die Sprache und das Land/die Region sowie die Kanäle von der ersten Konfiguration des Fernsehgeräts bereits eingestellt sind (Seite 5, 6). Mit dieser Option können Sie den Vorgang allerdings erneut ausführen (z. B. um nach einem Umzug Sender neu einzustellen oder nach neu eingeführten Sendekanälen zu suchen).

## Sprache

Zum Auswählen der Sprache, in der die Menüs angezeigt werden.

## AV-Einstellungen

Jedem Gerät, das an die Buchsen an der Seite und an der Rückseite angeschlossen ist, wird ein Name zugewiesen. Der Name wird kurz auf dem Fernsehschirm angezeigt, wenn das Gerät ausgewählt wird. Eingangssignalquellen, die nicht mit irgendwelchen Geräten verbunden sind, können übersprungen werden.

- 1 Wählen Sie mit  $\uparrow/\downarrow$  die gewünschte Eingangsquelle aus, und drücken Sie anschließend  $\oplus$ .
- 2 Wählen Sie mit  $\uparrow/\downarrow$  die gewünschte Option unten aus, und drücken Sie anschließend  $\oplus$ .

Gerätenamen: Verwendet eines der Vorwahl-Etiketten, um dem angeschlossenen Gerät einen Namen zuzuweisen.

„Bearb.“: Erstellen Sie einen eigenen Namen. Führen Sie die Schritte 2 bis 4 unter „Programmnamen“ aus (Seite 32).

„Auslassen“: Eine Eingangsquelle, an die kein Gerät angeschlossen ist, wird übersprungen, wenn Sie mit  $\rightarrow$  die Eingangsquelle auswählen.

## Auto S Video

Dient zur Wahl des Eingangssignals von den S-Videobuchsen  $S \rightarrow \text{S-Video}$  5, wenn beide Buchsen  $S \rightarrow \text{S-Video}$  /  $S \rightarrow \text{S-Video}$  5 belegt sind.

## Timer-Einstellungen

Dient zum Einstellen des Timers, um das Fernsehgerät ein- und auszuschalten.

### Abschalttimer

Zum Festlegen einer Zeitspanne, nach der das Fernsehgerät automatisch in den Bereitschaftsmodus schaltet.

Wenn der Abschalttimer aktiviert ist, leuchtet die Anzeige  (Timer) am Fernsehgerät (Vorderseite) in Orange auf.

### Tipps

- Wenn Sie das Fernsehgerät aus- und wieder einschalten, wird „Abschalttimer“ auf „Aus“ zurückgesetzt.
- „Fernsehgerät wird bald durch Abschalttimer abgeschaltet.“ wird eine Minute, bevor das Fernsehgerät in den Bereitschaftsmodus schaltet, auf dem Fernsehschirm angezeigt.

### Einschalttimer

Dient zum Einstellen des Timers, um das Fernsehgerät einzuschalten.

„Tag“: Dient zur Wahl des Tages, an dem der Einschalttimer aktiviert werden soll.

„Zeit“: Dient zum Einstellen der Einschaltzeit des Fernsehgerätes.

„Dauer“: Dient zur Wahl der Zeitdauer, nach der das Fernsehgerät automatisch wieder auf den Bereitschaftsmodus umschaltet.

„Lautstärkeeinst.“: Dient zum Einstellen der Lautstärke, wenn der Timer das Fernsehgerät einschaltet.

### Uhr einstellen

Stattet eine manuelle Einstellung der Uhr. Wenn das Fernsehgerät digitale Kanäle empfängt, kann die Uhr nicht manuell eingestellt werden, da sie auf den Timecode des Sendesignals abgestimmt wird.

## Energie sparen

Dient zur Wahl des Stromsparmodus, um den Stromverbrauch des Fernsehgerätes zu reduzieren.

Wenn „Bild aus“ gewählt wird, wird das Bild abgeschaltet, und die Anzeige  (Bildabschaltung) am Fernsehgerät (Vorderseite) leuchtet grün auf. Der Ton bleibt unverändert.

## Lichtsensor

Die Bildeinstellungen werden entsprechend dem Umlicht im Raum automatisch optimiert.

## AV2 Ausgang

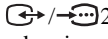
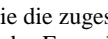
Zum Ausgeben von Signalen über die Buchse  2 an der Rückseite des Fernsehgeräts. Wenn Sie einen Videorecorder oder ein anderes Aufnahmegerät an die Buchse  2 anschließen, können Sie die abgespielten Signale von angeschlossenen Geräten an anderen Buchsen des Fernsehgeräts aufnehmen.

„TV“: Eine Sendung wird ausgegeben.

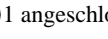
„AV1“: Signale vom an die Buchse  1 angeschlossenen Gerät werden ausgegeben.

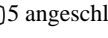
„AV5“: Signale vom an die Buchse  5 angeschlossenen Gerät werden ausgegeben.

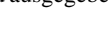
„Autom.“: Der jeweilige Bildschirminhalt wird ausgegeben (außer Signalen von den Buchsen  3 und HDMI IN 4).

## Stummstartfunktion

Der Lautstärkeregel wird beim Einschalten des Fernsehgerätes zunächst auf einen niedrigen Pegel gestellt, worauf die Lautstärke allmählich auf den voreingestellten Pegel erhöht wird.

---

<b>Lautsprecher</b>	Zum Ein-/Ausschalten der internen Lautsprecher des Fernsehgeräts. „Ein“: Die Lautsprecher des Fernsehgerätes werden eingeschaltet, um den Fernsehton über die internen Lautsprecher wiederzugeben. „Aus“: Die Lautsprecher des Fernsehgerätes werden ausgeschaltet, um den Fernsehton nur über Ihre an die Audioausgangsbuchsen angeschlossene externe Audioanlage wiederzugeben.
<b>Farbsystem</b>	Dient zur Wahl des Farbsystems („Autom.“, „PAL“, „SECAM“, „NTSC3.58“, „NTSC4.43“ oder „PAL60“) entsprechend dem von der Eingangssignalquelle eingespeisten Signal.
<b>Information</b>	Die Systeminformationen Ihres Fernsehgerätes werden angezeigt.
<b>Kompl. Rückst.</b>	Alle Grundeinstellungen werden auf die Werksvorgaben zurückgesetzt, und dann wird der Bildschirm „Neuinitialisierung“ aufgerufen.

---

# Menü „PC Einstellungen“

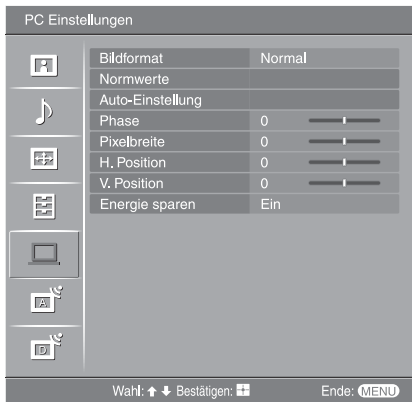

Die unten aufgeführten Optionen stehen im Menü „PC Einstellungen“ zur Auswahl. Um Optionen in „Einstellungen“ auszuwählen, siehe „Navigieren in den Menüs“ (Seite 21).

## Bildformat

Dient zur Wahl des Bildschirmmodus für die Anzeige des von Ihrem PC eingespeisten Eingangssignals.

„Normal“: Das Bild wird in Originalgröße angezeigt.

„Voll 1“: Das Bild wird unter Beibehaltung seines Horizontal-Vertikal-Seitenverhältnisses bildschirmfüllend vergrößert.

„Voll 2“: Das Bild wird bildschirmfüllend vergrößert.

## Normwerte

Dient zur Rücksetzung der PC-Einstellungen außer „Bildformat“ und „Energie sparen“ auf die Werksvorgaben.

## Auto-Einstellung

Anzeigeposition und Phase des Bilds werden automatisch eingestellt, wenn das Fernsehgerät ein Eingangssignal vom angeschlossenen PC empfängt.

### Tipp

Auto-Einstellung funktioniert bei bestimmten Eingangssignalen eventuell nicht richtig. Nehmen Sie in solchen Fällen eine manuelle Einstellung von „Phase“, „Pixelbreite“, „H. Position“ und „V. Position“ vor.

## Phase

Dient zur Einstellung der Phase, wenn der Bildschirm flimmert.

## Pixelbreite

Dient zur Einstellung der Pixelbreite, wenn das Bild unerwünschte vertikale Streifen aufweist.

## H. Position

Dient zur Einstellung der Horizontalposition des Bilds für das jeweilige Bildschirmformat.

## V. Position

Dient zur Einstellung der Vertikalposition des Bilds für das jeweilige Bildschirmformat.

## Energie sparen

Schaltet das Fernsehgerät in den Bereitschaftsmodus, wenn 30 Sekunden lang kein Signal empfangen wird.

# Menü „Analoge Einstellungen“ (nur Analogmodus)

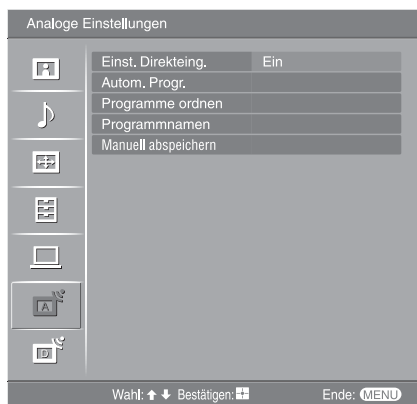

Mithilfe des Menüs „Analoge Einstellungen“ können Sie die Analogeeinstellungen ändern/festlegen. Um Optionen in „Einstellungen“ auszuwählen, siehe „Navigieren in den Menüs“ (Seite 21).

## Einst. Direkteing.

Wenn „Einst. Direkteing.“ auf „Ein“ gesetzt ist, können Sie einen analogen Kanal mit den Zifferntasten (0 – 9) an der Fernbedienung auswählen.

### Hinweis

Wenn „Einst. Direkteing.“ auf „Ein“ gesetzt ist, können die Kanalnummern 10 und höher nicht durch Eingabe von zwei Ziffern mit der Fernbedienung eingegeben werden.

## Autom. Progr.

Dient zum Abspeichern aller verfügbaren analogen Kanäle.

In der Regel brauchen Sie diesen Vorgang nicht auszuführen, da die Kanäle von der ersten Konfiguration des Fernsehgeräts bereits eingestellt sind (Seite 5, 6). Mit dieser Option können Sie den Vorgang allerdings erneut ausführen (z. B. um nach einem Umzug Sender neu einzustellen oder nach neu eingeführten Sendekanälen zu suchen).

## Programme ordnen

Dient zum Ändern der Reihenfolge, in der die analogen Kanäle im Fernsehgerät gespeichert sind.

- 1 Wählen Sie mit  $\uparrow/\downarrow$  den Kanal aus, den Sie zu einer anderen Programmposition verschieben wollen, und drücken Sie dann  $\oplus$ .
- 2 Wählen Sie mit  $\uparrow/\downarrow$  die neue Position für den Kanal aus, und drücken Sie anschließend  $\oplus$ .

## Programmnamen

Zum Zuordnen eines beliebigen Namens aus bis zu fünf Buchstaben oder Ziffern zu einem Kanal. Der Name wird kurz auf dem Fernsehschirm angezeigt, wenn der Kanal ausgewählt wird. (Die Namen der Kanäle werden in der Regel automatisch vom Videotext abgerufen, falls verfügbar.)

- 1 Wählen Sie mit  $\uparrow/\downarrow$  den zu benennenden Kanal aus, und drücken Sie  $\oplus$ .
- 2 Wählen Sie mit  $\uparrow/\downarrow$  den gewünschten Buchstaben bzw. die Ziffer aus („\_“ für ein Leerzeichen), und drücken Sie  $\leftrightarrow$ .

### Wenn Sie ein falsches Zeichen eingegeben haben

Drücken Sie  $\leftrightarrow$ , um das falsche Zeichen auszuwählen. Drücken Sie dann  $\uparrow/\downarrow$ , um das korrekte Zeichen auszuwählen.

### So löschen Sie alle Zeichen

Wählen Sie „Normwerte“, und drücken Sie dann  $\oplus$ .

- 3 Gehen Sie wie in Schritt 2 erläutert vor, bis Sie den ganzen Namen eingegeben haben.
- 4 Wählen Sie „OK“, und drücken Sie dann  $\oplus$ .



Bevor Sie „Name“/„AFT“/„Audio-Filter“/„Auslassen“/„Dekoder“ auswählen, wählen Sie mit PROG +/- die Programmnummer mit dem Kanal aus. Sie können keine Programmnummer auswählen, für die das Auslassen eingestellt wurde (Seite 34).

### Programm/TV-System/Kanal

Sie können Programmkanäle manuell abspeichern.

- 1 Wählen Sie mit  $\uparrow/\downarrow$  die Option „Programm“ aus, und drücken Sie anschließend  $\oplus$ .
- 2 Wählen Sie mit  $\uparrow/\downarrow$  die Programmnummer aus, für die Sie manuell einen Kanal speichern wollen (zum Einstellen des Videorecorders wählen Sie Kanal 00), und drücken Sie dann RETURN.
- 3 Wählen Sie mit  $\uparrow/\downarrow$  die Option „TV-System“ aus, und drücken Sie anschließend  $\oplus$ .
- 4 Wählen Sie mit  $\uparrow/\downarrow$  eine der folgenden Fernsehnormen aus, und drücken Sie anschließend  $\leftarrow$ .  
B/G: Für westeuropäische Länder/Regionen  
D/K: Für osteuropäische Länder/Regionen  
L: Für Frankreich  
I: Für Großbritannien
- 5 Wählen Sie mit  $\uparrow/\downarrow$  die Option „Kanal“ aus, und drücken Sie anschließend  $\oplus$ .
- 6 Wählen Sie mit  $\uparrow/\downarrow$  die Option „S“ (für Kabelkanäle) oder „C“ (für terrestrische Kanäle) aus, und drücken Sie  $\rightarrow$ .
- 7 Speichern Sie die Kanäle wie im Folgenden erläutert:

#### Wenn Sie die Kanalnummer (Frequenz) nicht kennen

Suchen Sie mit  $\uparrow/\downarrow$  nach dem nächsten verfügbaren Kanal. Wenn ein Kanal gefunden wird, stoppt die Suche. Drücken Sie zum Weitersuchen  $\uparrow/\downarrow$ .

#### Wenn Sie die Kanalnummer (Frequenz) kennen

Geben Sie mit den Zahlentasten die Kanalnummer des gewünschten Senders oder die Kanalnummer für den Videorecorder ein.

- 8 Drücken Sie  $\oplus$ , um nach „Bestätigen“ zu springen, und drücken Sie dann  $\oplus$ .
- 9 Wählen Sie mit  $\downarrow$  die Option „OK“ aus, und drücken Sie anschließend  $\oplus$ . Gehen Sie wie oben erläutert vor, wenn Sie weitere Kanäle manuell speichern wollen.

### Name

Zum Zuordnen eines beliebigen Namens aus bis zu fünf Buchstaben oder Ziffern zum ausgewählten Kanal. Dieser Name wird kurz auf dem Fernsehschirm angezeigt, wenn der Kanal ausgewählt wird.

Um Zeichen einzugeben, führen Sie die Schritte 2 bis 4 unter „Programmnamen“ aus (Seite 32).

### AFT

Gestattet eine manuelle Feinabstimmung der ausgewählten Programmnummer, wenn Sie den Eindruck haben, die Bildqualität dadurch verbessern zu können. Die Feinabstimmung ist innerhalb des Bereichs von -15 bis +15 möglich. Wenn Sie „Ein“ wählen, erfolgt die Feinabstimmung automatisch.

### Audio-Filter

Der Klang einzelner Kanäle wird bei Monosendungen mit Tonstörungen verbessert. In einigen Fällen kann es beim Wiedergeben von Monosendungen durch nicht standardmäßige Sendesignale zu Tonverzerrungen oder Tonaussetzern kommen. Wenn keine Tonverzerrungen zu hören sind, empfiehlt es sich, diese Option in der werkseitigen Einstellung „Aus“ zu lassen.

---



### Hinweise

- Sie können einen Sender nicht in Stereo oder mit Zweitton empfangen, wenn „Niedrig“ oder „Hoch“ ausgewählt ist.
- „Audio-Filter“ ist nicht verfügbar, wenn „TV-System“ auf „L“ gesetzt wird.

### Auslassen

Unbenutzte analoge Kanäle werden übersprungen, wenn Sie PROG +/- zur Auswahl der Kanäle drücken. (Mit den Zahlentasten können Sie einen übersprungenen Kanal weiterhin auswählen.)

### Dekoder

Dient zum Betrachten und Aufnehmen des ausgewählten verschlüsselten Kanals, wenn Sie einen Decoder verwenden, der direkt an die Buchse SCART  1 oder über einen Videorecorder an die Buchse SCART  2 angeschlossen ist.

### Hinweis

Je nachdem, was Sie unter „Land“ als Land bzw. Region ausgewählt haben (Seite 6), steht diese Option möglicherweise nicht zur Verfügung.

### Bestätigen

Speichern Sie die an den Einstellungen „Manuell abspeichern“ durchgeführten Änderungen.

---

# Menü „Digitale Einstellungen“ DV3



Mithilfe des Menüs „Digitale Einstellungen“ können Sie die digitalen Einstellungen ändern/festlegen. Wählen Sie „Digital Einstellung“, und drücken Sie  $\oplus$ , um die folgenden Menüs anzuzeigen. Um Optionen in „Einstellungen“ auszuwählen, siehe „Navigieren in den Menüs“ (Seite 21).

## Digitaler Suchlauf

Dient zum Anzeigen des Menüs „Digitaler Suchlauf“.

### Auto. Digital-Suchlauf

Dient zum Abspeichern aller verfügbaren digitalen Kanäle.

In der Regel brauchen Sie diesen Vorgang nicht auszuführen, da die Kanäle von der ersten Konfiguration des Fernsehgeräts bereits eingestellt sind (Seite 6). Mit dieser Option können Sie den Vorgang allerdings erneut ausführen (z. B. um nach einem Umzug Sender neu einzustellen oder nach neu eingeführten Sendekanälen zu suchen).

### Programmliste editieren

Dient zum Löschen unerwünschter, im Fernsehgerät gespeicherter digitaler Kanäle und zum Ändern der Reihenfolge der im Fernsehgerät gespeicherten digitalen Kanäle.

- 1 Wählen Sie mit  $\uparrow/\downarrow$  den Kanal aus, den Sie löschen oder zu einer neuen Position verschieben wollen.

#### Wenn Sie die Programmnummer (Frequenz) kennen

Geben Sie mithilfe der Zifferntasten die dreistellige Programmnummer der gewünschten Sendung ein.

- 2 Gehen Sie folgendermaßen vor, um digitale Kanäle zu löschen oder ihre Reihenfolge zu ändern:

#### Zum Löschen eines digitalen Kanals

Drücken Sie  $\oplus$ . Es erscheint eine Meldung zur Bestätigung, dass der ausgewählte digitale Kanal gelöscht werden soll. Wählen Sie mit  $\leftarrow$  die Option „Ja“ aus, und drücken Sie anschließend  $\oplus$ .

#### Zum Ändern der Reihenfolge der digitalen Kanäle

Drücken Sie  $\rightarrow$ , dann  $\uparrow/\downarrow$ , um die neue Position für den Kanal zu wählen, und drücken Sie dann  $\leftarrow$ . Falls erforderlich, gehen Sie zum Verschieben weiterer Kanäle wie in Schritt 1 und 2 erläutert vor.

- 3 Drücken Sie RETURN.

### Manueller Digital-Suchlauf

Dient zum manuellen Abstimmen der digitalen Kanäle.

- 1 Geben Sie mit den Zifferntasten die Nummer des Kanals ein, den Sie manuell abstimmen wollen, und drücken Sie dann  $\uparrow/\downarrow$ , um den Kanal abzustimmen.
- 2 Wenn die verfügbaren Kanäle gefunden worden sind, drücken Sie  $\uparrow/\downarrow$ , um den zu speichernden Kanal auszuwählen, und drücken Sie dann  $\oplus$ .
- 3 Wählen Sie mit  $\uparrow/\downarrow$  die Programmnummer aus, unter der Sie den neuen Kanal speichern wollen, und drücken Sie dann  $\oplus$ .

Wiederholen Sie den obigen Vorgang, um weitere Kanäle manuell abzustimmen.

Fortsetzung

---

## Digital Einstellung

Dient zum Anzeigen des Menüs „Digital Einstellung“.

### Untertitel Einstellung\*

Dient zum Anzeigen digitaler Untertitel auf dem Bildschirm.

Wenn „Hörbehindert“ gewählt wird, können bestimmte Sichthilfen ebenfalls zusammen mit den Untertiteln angezeigt werden (falls die TV-Kanäle solche Informationen ausstrahlen).

### Sprache für Untertitel\*

Dient zur Wahl der Untertitelsprache.

### Audio-Sprache\*



Dient zur Wahl der für ein Programm verwendeten Dialogsprache. Manche digitalen Kanäle senden möglicherweise mehrere Dialogsprachen für ein Programm.

### Audio-Typ\*

Dient zum Erhöhen des Tonpegels, wenn „Hörbehindert“ gewählt wird.

### Kindersicherung\*

Dient zum Festlegen einer Altersgrenze für bestimmte Programme. Ein Programm, das die Altersgrenze überschreitet, kann nur nach korrekter Eingabe eines PIN-Codes angeschaut werden.

- 1 Geben Sie Ihren vorhandenen PIN-Code mit den Zifferntasten ein.  
Falls Sie zuvor noch keinen PIN-Code eingegeben haben, erscheint ein PIN-Code-Eingabebildschirm. Folgen Sie den nachstehenden Anweisungen unter „PIN-Code“.
- 2 Drücken Sie / zur Wahl der Altersgrenze oder „Ohne“ (für uneingeschränkte Wiedergabe), und drücken Sie dann .
- 3 Drücken Sie RETURN.

### PIN-Code\*

Dient zum erstmaligen Einstellen des PIN-Codes, oder gestattet eine Änderung Ihres PIN-Codes.

- 1 Geben Sie den PIN-Code wie folgt ein:  
**Wenn Sie bereits einen PIN-Code eingestellt haben**  
Geben Sie Ihren vorhandenen PIN-Code mit den Zifferntasten ein.  
**Wenn Sie noch keinen PIN-Code eingestellt haben**  
Geben Sie den werksseitig vorgegebenen PIN-Code „9999“ mit den Zifferntasten ein.
- 2 Geben Sie den neuen PIN-Code mit den Zifferntasten ein.  
Es erscheint eine Meldung, dass der neue PIN-Code akzeptiert worden ist.
- 3 Drücken Sie RETURN.

### Tipp

Der PIN-Code „9999“ wird immer akzeptiert.

### Technische Einstellungen

Dient zum Anzeigen des Menüs für die technischen Einstellungen.

„Dienste autom. aktualisieren“: Ermöglicht es dem Fernsehgerät, neue digitale Dienste zu erkennen und zu speichern, sobald diese verfügbar werden.

„Software Download“: Ermöglicht es dem Fernsehgerät, Software-Updates über Ihre vorhandene Antenne automatisch zu empfangen (wenn diese herausgegeben werden). Sony empfiehlt, diese Option immer auf „Ein“ eingestellt zu lassen. Wenn Sie keine Aktualisierung Ihrer Software wünschen, setzen Sie diese Option auf „Aus“.

„Systeminfo“: Zeigt die aktuelle Software-Version und den Signalpegel an.

„Zeitzone“: Gestattet Ihnen die manuelle Wahl der Zeitzone, in der Sie sich befinden, wenn sie von der Standard-Zeitzoneneinstellung für Ihr Land abweicht.

### CA-Modul-Einstellung

Diese Option gestattet es Ihnen, auf einen Pay Per View-Dienst zuzugreifen, nachdem Sie ein Conditional Access Module (CAM) und eine View Card erhalten haben. Die Lage der Buchse  (PCMCIA) ist auf Seite 37 beschrieben.

---

\* Bitte beachten Sie, dass diese Funktion in manchen Ländern eventuell nicht verfügbar ist.

# Anschließen von Zusatzgeräten

Sie können viele unterschiedliche Geräte zusätzlich an das Fernsehgerät anschließen. Die Verbindungskabel werden nicht mitgeliefert.

## Anschlüsse am Fernsehgerät (Seite)

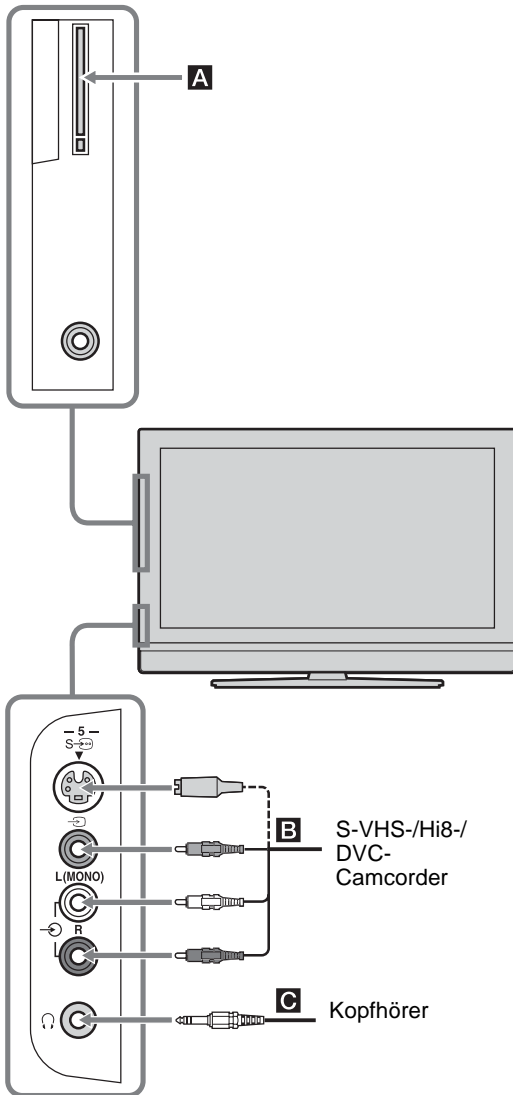

Anschließen	Vorgehen
-------------	----------

Conditional Access Module (CAM) <b>A</b>	Zur Benutzung von Pay Per View-Diensten. Einzelheiten entnehmen Sie bitte der Bedienungsanleitung Ihres CAM. Um das CAM zu benutzen, entfernen Sie die Gummikappe vom CAM-Schacht. Schalten Sie das Fernsehgerät aus, wenn Sie Ihr CAM in den CAM-Schacht einführen. Wenn Sie das CAM nicht benutzen, empfehlen wir, den CAM-Schacht wieder mit der Kappe abzudecken.
--	--

**Hinweis**

CAM wird nicht in allen Ländern unterstützt. Bitte fragen Sie Ihren Vertragshändler.

S-VHS-/Hi8-/DVC-Camcorder <b>B</b>	Anschließen an die S-Videobuchse S-Video oder die Videobuchse Video und die Audiobuchsen L (MONO) und R. Um Bildrauschen zu vermeiden, schließen Sie den Camcorder nicht an die Videobuchse Video und die S-Videobuchse S-Video gleichzeitig an. Schließen Sie Mono-Geräte an die Buchse L an.
------------------------------------	--

Kopfhörer <b>C</b>	Anschließen an die Buchse Kopfhörer, wenn Sie den Ton vom Fernsehgerät über Kopfhörer wiedergeben lassen wollen.
--------------------	--

## Anschließen an das Fernsehgerät (Rückseite)

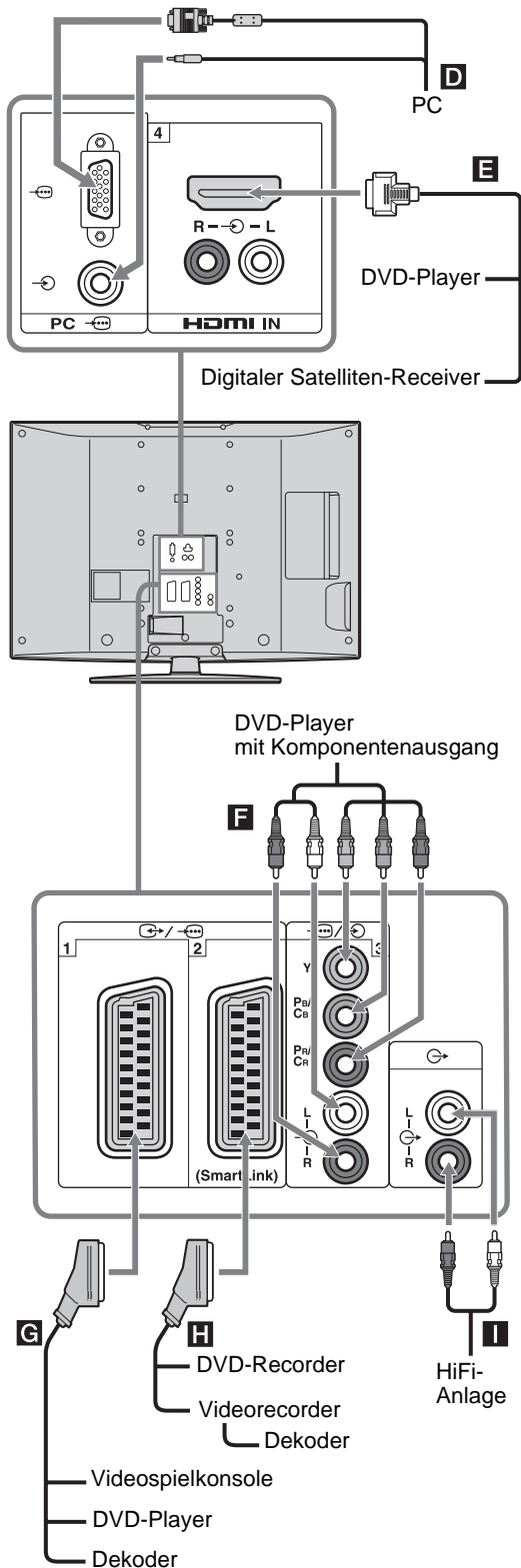

### Anschließen

### Vorgehen

#### PC **D**

Anschließen an die Buchsen PC . Es wird empfohlen, ein PC-Kabel mit Ferritringen zu benutzen.

#### Digitaler Satelliten-Receiver oder DVD-Player **E**

Anschließen an die Buchse HDMI IN 4, wenn das Gerät über eine HDMI-Buchse verfügt. Digitale Video- und Audiosignale werden vom Gerät eingespeist. Wenn das Gerät über eine DVI-Buchse verfügt, verbinden Sie die DVI-Buchse über einen DVI-HDMI-Adapter (nicht mitgeliefert) mit der Buchse HDMI IN 4 und die Audioausgänge des Geräts mit den Audioeingängen HDMI IN 4.

#### Hinweis

Die HDMI-Buchsen unterstützen nur die folgenden Videoeingangssignale: 480i, 480p, 576i, 576p, 720p und 1080i. Um einen PC anzuschließen, verwenden Sie bitte die PC-Eingangsbuchse.

#### DVD-Player mit Komponentenausgang **F**

Anschließen an die Komponentens- und Audiobuchsen /3.

#### Videospielkonsole, DVD-Player oder Decoder **G**

Anschließen an die SCART-Buchse 1. Wenn Sie einen Decoder anschließen, wird das verschlüsselte Signal vom Fernsehtuner in den Decoder eingespeist und dann vom Decoder unverschlüsselt ausgegeben.

#### DVD-Recorder oder Videorecorder mit SmartLink-Unterstützung **H**

Anschließen an die SCART-Buchse 2. SmartLink stellt eine direkte Verbindung zwischen dem Fernsehgerät und einem Videorecorder bzw. DVD-Recorder her.

#### HiFi-Stereoanlage **I**

Anschließen an die Audioausgangsbuchsen , wenn Sie den Ton vom Fernsehgerät über eine HiFi-Stereoanlage wiedergeben lassen wollen.

## Verwendung des Menüs Tools im PC-Eingangsmodus

Drücken Sie TOOLS, um die folgenden Optionen anzuzeigen, wenn Sie Bilder vom angeschlossenen PC wiedergeben.

Optionen	Beschreibung
Energie sparen	Siehe Seite 29.
Bild-Modus	Siehe Seite 23.
Ton-Modus	Siehe Seite 25.
Auto-Einstellung	Siehe Seite 31.
H. Position	Siehe Seite 31.
V. Position	Siehe Seite 31.
Uhr automatisch stellen (nur im Analogmodus)	Ermöglicht das Umschalten auf den Digitalmodus, um die Uhrzeit zu erhalten.
KH Lautst.	Siehe Seite 26.

# Technische Daten

### Anzeigeeinheit

Betriebsspannung:

220–240 V Wechselstrom, 50 Hz

Bildschirmgröße:

KDL-46V2000:

46 Zoll (Ca. 116,9 cm, diagonal gemessen)

KDL-40V2000:

40 Zoll (Ca. 101,6 cm, diagonal gemessen)

KDL-32V2000:

32 Zoll (Ca. 80,1 cm, diagonal gemessen)

Anzeigeauflösung:

1.366 Punkte (horizontal) × 768 Zeilen (vertikal)

Leistungsaufnahme:

KDL-46V2000: 249 W

KDL-40V2000: 180 W

KDL-32V2000: 145 W

Leistungsaufnahme im Bereitschaftsmodus:

0,3 W

Abmessungen (B × H × T):

KDL-46V2000:

Ca. 1.126 × 805 × 334 mm (mit Ständer)

Ca. 1.126 × 755 × 116 mm (ohne Ständer)

KDL-40V2000:

Ca. 988 × 716 × 334 mm (mit Ständer)

Ca. 988 × 664 × 103 mm (ohne Ständer)

KDL-32V2000:

Ca. 792 × 593 × 219 mm (mit Ständer)

Ca. 792 × 546 × 99 mm (ohne Ständer)

Gewicht:

KDL-46V2000:

Ca. 34 kg (mit Ständer)

Ca. 28 kg (ohne Ständer)

KDL-40V2000:

Ca. 27 kg (mit Ständer)

Ca. 21 kg (ohne Ständer)

KDL-32V2000:

Ca. 17 kg (mit Ständer)

Ca. 15 kg (ohne Ständer)

### Bildschirmsystem

LCD-Bildschirm (Flüssigkristall-Display)

### Fernsehsystem

Analog: Je nach ausgewähltem Land/Gebiet:

B/G/H, D/K, L, I

Digital: DVB-T

### Farb-/Videosystem

Analog: PAL, SECAM

NTSC 3.58, 4.43 (nur Videoeingang)

Digital: MPEG-2 MP@ML

### Antenne

75-Ohm-Außenantenne für VHF/UHF

### Kanalbereich

Analog: VHF: E2–E12

UHF: E21–E69

CATV: S1–S20

HYPER: S21–S41

D/K: R1–R12, R21–R69

L: F2–F10, B–Q, F21–F69

I: UHF B21–B69

Digital: VHF/UHF

### Anschlüsse

 1

21-poliger Scart-Anschluss (CENELEC-Standard) mit Audio-/Videoeingang, RGB-Eingang und Audio-/Videoausgang für Fernsehsignale.

 2 (SmartLink)

21-poliger Scart-Anschluss (CENELEC-Standard) mit Audio-/Videoeingang, RGB-Eingang, wählbarem Audio-/Videoausgang und SmartLink-Schnittstelle.

 3

Unterstützte Formate: 1080i, 720p, 576p, 576i, 480p, 480i

Y: 1 Vp-p, 75 Ohm, 0,3 V, sync-negativ

P<sub>B</sub>/C<sub>B</sub>: 0,7 Vp-p, 75 Ohm

P<sub>R</sub>/C<sub>R</sub>: 0,7 Vp-p, 75 Ohm

 3

Audioeingang (Cinchbuchsen)

500 mV effektiver Mittelwert

Impedanz: 47 kOhm

HDMI IN 4

Video: 1080i, 720p, 576p, 576i, 480p, 480i

Audio: Zwei Kanäle, linear, PCM

32, 44,1 und 48 kHz, 16, 20 und 24 Bit

oder analoger Audioeingang (Cinchbuchsen)

 5 S-Videoeingang (4-polig, Mini-DIN)

 5 Videoeingang (Cinchbuchse)

 5 Audioeingang (Cinchbuchsen)

 Audioausgang (links/rechts) (Cinchbuchsen)

PC  PC-Eingang (15 D-Sub) (siehe Seite 41)

G: 0,7 Vs-s, 75 Ohm, kein Sync auf Grün

B: 0,7 Vs-s, 75 Ohm, kein Sync auf Grün

R: 0,7 Vs-s, 75 Ohm, kein Sync auf Grün

HD: 1-5 Vs-s

VD: 1-5 Vs-s

 PC-Audioeingang (Minibuchse)

 Kopfhörerbuchse

 CAM (Conditional Access Module)-Schacht



## Tonausgabe

10 W + 10 W

## Mitgeliefertes Zubehör

Siehe „1: Überprüfen des Zubehörs“ auf Seite 4.

## Sonderzubehör

- Wandmontagehalterung  
SU-WL51 (für KDL-46V2000/KDL-40V2000)  
SU-WL31 (für KDL-32V2000)

Änderungen, die dem technischen Fortschritt dienen, bleiben vorbehalten.

## PC-Eingangssignal-Referenztafel

Signale	Horizontal (Pixel)	Vertikal (Zeile)	Horizontal-frequenz (kHz)	Vertikal-frequenz (Hz)	Standard
VGA	<b>640</b>	<b>480</b>	<b>31,5</b>	<b>60</b>	<b>VGA</b>
	640	480	37,5	75	VESA
	720	400	31,5	70	VGA-T
SVGA	<b>800</b>	<b>600</b>	<b>37,9</b>	<b>60</b>	<b>VESA-Richtlinien</b>
	800	600	46,9	75	VESA
XGA	<b>1024</b>	<b>768</b>	<b>48,4</b>	<b>60</b>	<b>VESA-Richtlinien</b>
	1024	768	56,5	70	VESA
	1024	768	60	75	VESA
WXGA	<b>1280</b>	<b>768</b>	<b>47,4</b>	<b>60</b>	<b>VESA</b>
	<b>1280</b>	<b>768</b>	<b>47,8</b>	<b>60</b>	<b>VESA</b>
	<b>1360</b>	<b>768</b>	<b>47,7</b>	<b>60</b>	<b>VESA</b>



- Der PC-Eingang dieses Fernsehgerätes unterstützt Sync auf Grün oder Composite Sync nicht.
- Der PC-Eingang dieses Fernsehgerätes unterstützt keine Interlace-Signale.
- Der PC-Eingang dieses Fernsehgerätes unterstützt die in der obigen Tabelle fett gedruckten Signale mit einer Vertikalfrequenz von 60 Hz.
- Um die beste Bildqualität zu erzielen, wird empfohlen, PC-Signale mit einer Vertikalfrequenz von 60 Hz zu verwenden. Bei Plug and Play-Geräten werden automatisch Signale mit einer Vertikalfrequenz von 60 Hz gewählt.

# Störungsbehebung

Überprüfen Sie, ob die Anzeige  (Bereitschaft) rot blinkt.

## Wenn die Anzeige blinkt





Die Selbstdiagnosefunktion wurde aktiviert.



- 1 Messen Sie, wie lange die Anzeige  (Bereitschaft) blinkt und erlischt.  
Beispiel: Die Anzeige blinkt zwei Sekunden lang, blinkt eine Sekunde lang nicht, und blinkt dann wieder für zwei Sekunden.
- 2 Schalten Sie das Fernsehgerät mit der Netztaaste  (Oberseite) aus, trennen Sie das Netzkabel ab, und teilen Sie Ihrem Händler oder der Sony-Kundendienststelle mit, wie oft die Anzeige blinkt (Dauer und Intervall).

## Wenn die Anzeige nicht blinkt



- 1 Prüfen Sie die Posten in den nachstehenden Tabellen.
- 2 Wenn sich das Problem anhand dieser Maßnahmen nicht beheben lässt, lassen Sie das Fernsehgerät von qualifiziertem Kundendienstpersonal überprüfen.

## Bild

Problem	Ursache/Abhilfemaßnahme
Kein Bild (Bildschirm ist schwarz) und kein Ton	<ul style="list-style-type: none"><li>• Überprüfen Sie die Antennenverbindung.</li><li>• Schließen Sie das Fernsehgerät an das Stromnetz an, und drücken Sie  am Fernsehgerät (Oberseite).</li><li>• Wenn die Anzeige  (Bereitschaft) rot leuchtet, drücken Sie .</li></ul>
Von dem an den Scart-Anschluss angeschlossenen Gerät werden kein Bild und keine Menüs angezeigt	<ul style="list-style-type: none"><li>• Stellen Sie sicher, dass das angeschlossene Gerät eingeschaltet ist, und drücken Sie / so oft, bis das richtige Eingangssymbol auf dem Bildschirm erscheint.</li><li>• Überprüfen Sie die Verbindung zwischen dem angeschlossenen Gerät und dem Fernsehgerät.</li></ul>
Doppelbilder bzw. Nachbilder treten auf	<ul style="list-style-type: none"><li>• Überprüfen Sie die Antennen-/Kabelverbindungen.</li><li>• Überprüfen Sie Lage und Ausrichtung der Antenne.</li></ul>
Auf dem Bildschirm ist nur Störrauschen (Schnee) zu sehen	<ul style="list-style-type: none"><li>• Überprüfen Sie, ob die Antenne beschädigt oder verbogen ist.</li><li>• Überprüfen Sie, ob die Lebensdauer der Antenne (drei bis fünf Jahre im normalen Betrieb, ein bis zwei Jahre in Meeresnähe) abgelaufen ist.</li></ul>
Verzerrtes Bild (punktierete Linien oder Streifen)	<ul style="list-style-type: none"><li>• Halten Sie das Fernsehgerät von elektrischen Störquellen, wie z.B. Autos, Motorrädern, Haartrocknern oder optischen Geräten fern.</li><li>• Lassen Sie beim Aufstellen von Zusatzgeräten etwas Platz zwischen dem Zusatzgerät und dem Fernsehgerät.</li><li>• Stellen Sie sicher, dass die Antenne mit dem mitgelieferten Koaxialkabel korrekt angeschlossen ist.</li><li>• Halten Sie das Antennenkabel von anderen Verbindungskabeln fern.</li></ul>
Bildrauschen beim Betrachten eines Fernsehkanals	<ul style="list-style-type: none"><li>• Wählen Sie „Manuell abspeichern“ im Menü „Analoge Einstellungen“, und stellen Sie „AFT“ (Automatic Fine Tuning) ein, um einen besseren Bildempfang zu erhalten (Seite 33).</li></ul>
Einige winzige schwarze Punkte und/oder helle Lichtpunkte sind auf dem Bildschirm zu sehen	<ul style="list-style-type: none"><li>• Das Bild wird bei diesem Fernsehgerät aus Pixeln zusammengesetzt. Winzige schwarze Punkte und/oder helle Lichtpunkte (Pixel) auf dem Bildschirm stellen keine Fehlfunktion dar.</li></ul>

<b>Problem</b>	<b>Ursache/Abhilfemaßnahme</b>
Bei Fernsehsendungen fehlen die Farben im Bild	<ul style="list-style-type: none"> <li>• Wählen Sie „Normwerte“ im Menü „Bild“, um die Werkseinstellungen wiederherzustellen (Seite 23).</li> </ul>
Bei Wiedergabe eines Signals von den Buchsen Y, Pb/Cb, Pr/Cr des Eingangs  3 fehlen die Farben oder werden verfälscht angezeigt	<ul style="list-style-type: none"> <li>• Überprüfen Sie die Verbindung zu den Buchsen Y, Pb/Cb, Pr/Cr am Eingang  3.</li> <li>• Stellen Sie sicher, dass die Stecker fest in den Buchsen Y, Pb/Cb, Pr/Cr des Eingangs  3 sitzen.</li> </ul>

## Ton

<b>Problem</b>	<b>Ursache/Abhilfemaßnahme</b>
Kein Ton, aber gutes Bild	<ul style="list-style-type: none"> <li>• Drücken Sie  +/- oder  ✕ (Stummschalten).</li> <li>• Vergewissern Sie sich, dass „Lautsprecher“ im Menü „Grundeinstellungen“ auf „Ein“ gesetzt ist (Seite 30).</li> </ul>
Der Ton ist verrauscht	<ul style="list-style-type: none"> <li>• Siehe Ursachen/Abhilfemaßnahmen für „Bildrauschen“ auf Seite 42.</li> </ul>

## Kanäle

<b>Problem</b>	<b>Ursache/Abhilfemaßnahme</b>
Der gewünschte Kanal kann nicht gewählt werden	<ul style="list-style-type: none"> <li>• Schalten Sie zwischen Digital- und Analogmodus um, und wählen Sie den gewünschten digitalen/analogen Kanal.</li> </ul>
Einige Kanalpositionen sind leer	<ul style="list-style-type: none"> <li>• Nur Verschlüsselungs-/Abonnementkanal. Abonnieren Sie den Pay Per View-Dienst.</li> <li>• Der Kanal wird nur für Daten verwendet (kein Bild oder Ton).</li> <li>• Wenden Sie sich bezüglich der Übertragungsdetails an die Sendeanstalt.</li> </ul>
Es werden keine digitalen Kanäle angezeigt	<ul style="list-style-type: none"> <li>• Fragen Sie einen örtlichen Installateur, um herauszufinden, ob digitale Sendungen in Ihrem Gebiet verfügbar sind.</li> <li>• Besorgen Sie sich eine Antenne mit höherem Gewinn.</li> </ul>

## Allgemeines

<b>Problem</b>	<b>Ursache/Abhilfemaßnahme</b>
Das Fernsehgerät schaltet sich automatisch aus (wechselt in den Bereitschaftsmodus)	<ul style="list-style-type: none"> <li>• Prüfen Sie, ob der „Abschalttimer“ aktiviert ist, oder stellen Sie die Einstellung für „Dauer“ von „Einschalttimer“ fest (Seite 29).</li> <li>• Wenn im Fernsehmodus 10 Minuten lang kein Signal eingeht und keine Taste gedrückt wird, schaltet das Fernsehgerät automatisch in den Bereitschaftsmodus.</li> </ul>
Das Fernsehgerät schaltet sich automatisch ein	<ul style="list-style-type: none"> <li>• Prüfen Sie, ob der „Einschalttimer“ aktiviert ist (Seite 29).</li> </ul>
Einige Eingangsquellen lassen sich nicht auswählen	<ul style="list-style-type: none"> <li>• Wählen Sie „AV-Einstellungen“ im Menü „Grundeinstellungen“ und deaktivieren Sie für die Eingangsquelle die Einstellung „Auslassen“ (Seite 28).</li> </ul>
Die Fernbedienung funktioniert nicht	<ul style="list-style-type: none"> <li>• Tauschen Sie die Batterien aus.</li> </ul>

# Index

## Numerische Einträge

14:9 15

4:3 15

4:3 Vorwahl 27

## A

Abschalttimer 29

AFT 33

Anschließen

Antenne/Videorecorder 4

Zusatzgeräte 37

Antenne anschließen 4

Anzeigebereich 27

Audio-Filter 33

Audio-Sprache 36

Audio-Typ 36

Auslassen 28, 34

Auto Format 27

Auto S Video 28

Auto. Digital-Suchlauf 35

Auto-Einstellung 31

Autom. Progr.

analoge und digitale Kanäle 6

nur analoge Kanäle 32

nur digitale Kanäle 35

Autom.Lautst. 25

AV2 Ausgang 29

AV-Einstellungen 28

## B

Balance 25

Batterien, Einlegen in die

Fernbedienung 4

BBE 25

Bereitschaftsanzeige (⏻) 13

Bestätigen 34

Bildabschaltungsanzeige (⊗) 13

Bildformat 15, 27, 31

Bild-Modus 23

Bildscharfe 24

## C

CA-Modul-Einstellung 36

## D

Digital Einstellung 36

Digitale Suchlauf 35

Dyn. NR 24

## E

Eingangswahl

Bild 23

Bildschirm 27

Ton 25

Einschalttimer 29

Einst. Direkteing. 32

Energie sparen 29, 31

EPG (Digitalelektronischer

Programmführer) 17

Erinnerung 18

## F

Farbbrilliance 24

Farbe 23

Farbsystem 30

Farbtemperatur 24

Farbton 23

Fastext 15

Favoritenliste 19

Fernbedienung

Einlegen von Batterien 4

Sensor 13

Übersicht 12

## G

Gamma 24

Gerätenamen 28

## H

H. Position 27, 31

Helligkeit 23

Höhen 25

Ht.Grđ.Licht 23

## I

Indextabelle mit

Eingangssignalen 20

Information 30

## K

Kanäle

Auslassen 34

auswählen 14

automatisches Speichern 6

Kategorieliste 17

Kindersicherung 36

Kompl. Rückst. 30

Kontrast 23

Kontrastanhebung 24

Kopfhörer

anschließen 37

KH Lautst. 26

KH/LS Link 26

## L

Land 5

Lautsprecher 30

Lichtsensor 29

## M

Man. Timer Aufnahme 18

Manuell abspeichern 33

Manueller Digital-Suchlauf 35

MENU 21

Menü „Analoge Einstellungen“ 32

Menü „Bild“ 23

Menü „Bildschirm“ 27

Menü „Digitale Einstellungen“ 35

Menü „Grundeinstellungen“ 28

Menü „PC-Einstellungen“ 31

Menü „Ton“ 25

MPEG-Rauschunterd. 24

## N

Name 33

Netzanzeige (⏻) 13

Netzschalter (⏻) 13

Neuinitialisierung 28

Normwerte

Bild 23

PC Einstellungen 31

Ton 25

## P

Phase 31

PIN-Code 36

Pixelbreite 31

Programme ordnen 32

Programmindextabelle 14

Programmliste editieren 35

Programmnamen 32

## S

Schwarzkorrektur 24

Smart 15

Sprache 5, 28

Sprache für Untertitel 36

Stummstartfunktion 29

Surround 25

## T

Technische Daten 40

Technische Einstellungen 36

Tiefen 6

Timer Aufnahme 17

Timeranzeige (⏻) 13

Timer-Einstellungen 29

Timer-Liste 18

Ton-Modus 25

Tools 16, 20, 39

## U

Uhr automatisch stellen 16, 20, 39

Uhr einstellen 29

Untertitel Einstellung 36

## V

V. Amplitude 27

V. Position 27, 31

Videorecorder

anschließen 4

Aufnahme 17

Videotext 15

## W

Weisskorrektur 24

Weiterführende Einstellungen 24

Wide 15

## Z

Zoom 15

Zweiton 26



## WAARSCHUWING

- Om het risico op elektrische schokken te voorkomen, mag u de stekker niet in het stopcontact steken als de stekker of het netsnoer beschadigd is. Deze stekker mag niet worden gebruikt en dient te worden vernietigd.
- Stel het televisietoestel niet bloot aan regen of vocht om het risico op brand of elektrische schok te voorkomen.
- Binnenin het televisietoestel bevindt zich gevaarlijke hoge spanning. Open de kast niet. Laat service-werkzaamheden over aan deskundigen.

## Opmerking bij de digitale-televisiefunctie

- De functies die verband houden met digitale televisie (**DVB**) kunnen alleen gebruikt worden in landen of gebieden waar digitale DVB-T (MPEG2)-signalen vanaf het aardoppervlak worden uitgezonden. Controleer a.u.b. bij uw dealer of ontvangst van DVB-T-signalen in uw woonplaats mogelijk is.
- Ondanks dat dit televisietoestel voldoet aan de DVB-T-specificaties, kan compatibiliteit met toekomstige digitale DVB-T-uitzendingen vanaf het aardoppervlak niet worden gegarandeerd.
- Sommige functies van digitale televisie zijn niet beschikbaar in alle landen.

## Inleiding

Dank u voor de aankoop van dit Sony-product. Voordat u de televisie gaat gebruiken, moet u deze handleiding aandachtig doorlezen. Bewaar de handleiding voor het geval u deze later als referentiemateriaal nodig hebt.

## Handelsmerkinformatie

- **DVB** is een gedeponeerd handelsmerk van het DVB project.
- Geproduceerd onder licentie van BBE Sound, Inc. In licentie gegeven door BBE Sound, Inc. onder een of meer van de volgende US-patentnummers: 5510752, 5736897. BBE en het BBE-symbool zijn gedeponeerde handelsmerken van BBE Sound, Inc.
- TruSurround XT, SRS en het **(●)** symbool zijn handelsmerken van SRS Labs, Inc. TruSurround XT technologie is geïncorporeerd met verloop van de licentiehouder SRS Labs, Inc.
- **HDMI** HDMI, het HDMI-logo en High-Definition Multimedia Interface zijn handelsmerken of gedeponeerde handelsmerken van HDMI Licensing, LLC.
- De afbeeldingen in deze gebruiksaanwijzing zijn van de KDL-32V2000, tenzij anders aangegeven.

# Inhoudsopgave

## Vorbereidingen

4

Veiligheidsinformatie .....	8
Vorzorgsmaatregelen .....	11
<b>Overzicht van de afstandsbediening .....</b>	<b>12</b>
<b>Overzicht van de knoppen en lampjes op de televisie .....</b>	<b>13</b>

## Televisie kijken

Televisie kijken .....	14
De Digitale Elektronische Programma Gids (EPG) raadplegen <b>DVB</b> .....	17
De Favorietenlijst gebruiken <b>DVB</b> .....	19
Beelden van een aangesloten apparaat bekijken .....	20

## De MENU functies gebruiken

Navigeren in de menu's .....	21
Het menu Beeld .....	23
Het menu Geluid .....	25
Het menu Beeldregeling .....	27
Het menu Instellingen .....	28
Het menu PC instellingen .....	31
Het menu Analoge instellingen (alleen in analogmodus) .....	32
Het menu Digitale instellingen <b>DVB</b> .....	35

## Optionele apparatuur gebruiken

Optionele apparatuur aansluiten .....	37
---------------------------------------	----

## Aanvullende informatie

Technische gegevens .....	40
Problemen oplossen .....	42
Index .....	44

**DVB** : alleen voor digitale kanalen

# Vorbereidingen

## 1: De accessoires controleren

Afstandsbediening RM-ED005 (1)

Batterijen van AA-formaat (type R6) (2)

Netsnoer (type C-6) (1)



Coaxkabel (1)



Kabelbinder (1)

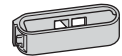

Bevestigingsriem (1) en schroeven (2)

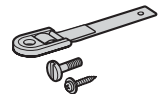

### De batterijen in de afstandsbediening plaatsen

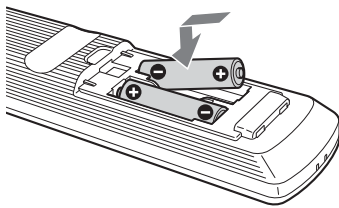

### Opmerkingen

- Let op de + en de - bij het plaatsen van de batterijen.
- Gooi oude batterijen niet gewoon weg, maar lever ze in. In bepaalde regio's kan het verwerken van batterijen aan regels zijn gebonden. Neem hiervoor contact op met de lokale autoriteiten.
- Combineer geen verschillende typen batterijen, of oude en nieuwe batterijen.
- Hanteer de afstandsbediening met zorg. Laat de afstandsbediening niet vallen, ga er niet op staan en mors er geen vloeistof op.
- Plaats de afstandsbediening niet in de buurt van een warmtebron, op een plek in direct zonlicht of in een vochtige ruimte.



### Voor de Klanten in Nederland

Gooi de batterij niet weg maar lever deze in als klein chemisch afval (KCA).

## 2: Een antenne/ videorecorder aansluiten

### Alleen een antenne aansluiten

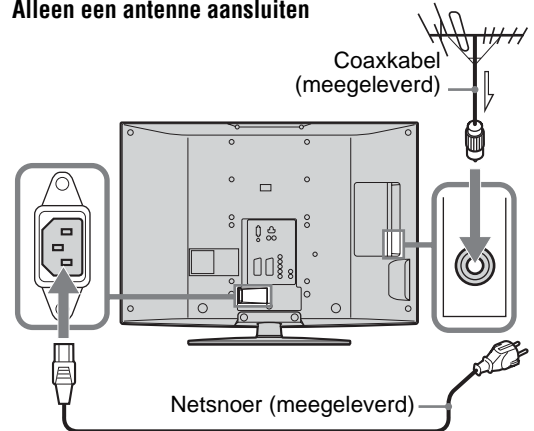

### Een antenne en videorecorder aansluiten

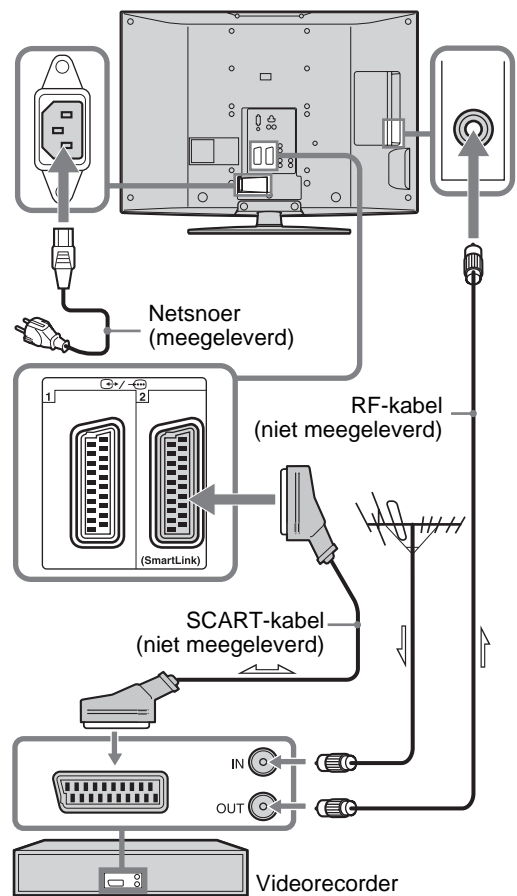



### 3: De snoeren samenbinden

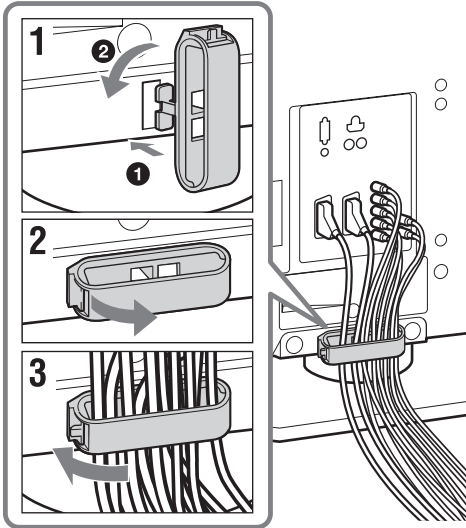

### 4: Voorkomen dat de televisie omvalt

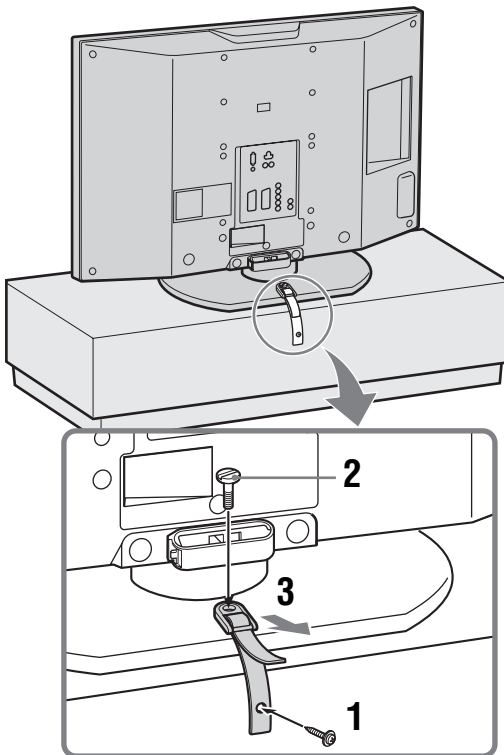

### 5: De taal en het land/gebied selecteren

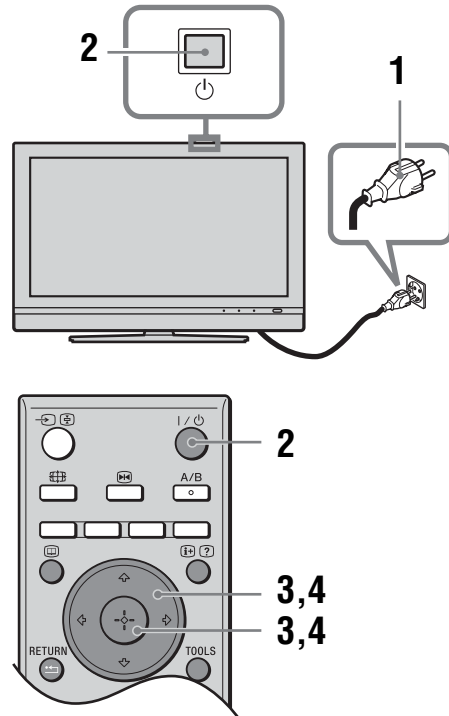

- 1** Sluit de stekker van de tv aan op het stopcontact (220-240 V wisselstroom, 50 Hz).
- 2** Druk op op de televisie (bovenzijde).  
Wanneer u de tv voor het eerst aanzet, wordt het menu Taal op het scherm weergegeven.  
Als de televisie stand-by staat (het (stand-by-) lampje op de televisie (voorzijde) brandt rood), drukt u op op de afstandsbediening om de televisie aan te zetten.

*Wordt vervolgd*

- 3 Druk op om de gewenste taal voor de menuschermen te selecteren en druk daarna op .

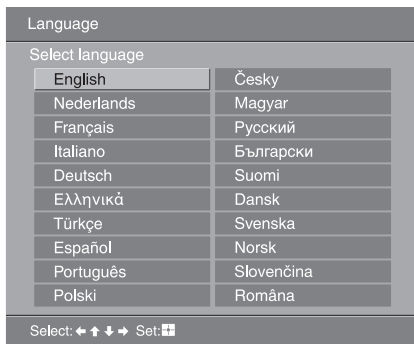

- 4 Druk op om het land/gebied te selecteren waarin u de tv gebruikt en druk daarna op .

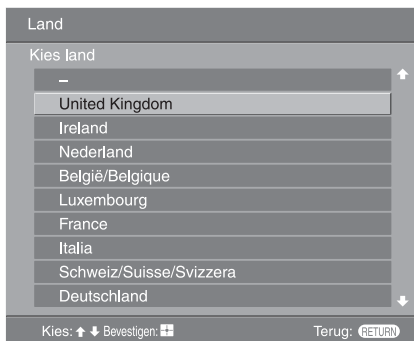

Als het land/gebied waarin u de televisie wilt gebruiken niet in de lijst wordt weergegeven, selecteert u "-" in plaats van een land/gebied. Een bericht wordt weergegeven dat de televisie automatisch wordt geprogrammeerd. Ga vervolgens naar "6: De televisie automatisch programmeren".

## 6: De televisie automatisch programmeren

De tv gaat nu naar alle beschikbare kanalen zoeken en staat deze op.

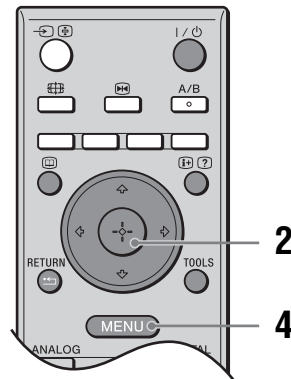

- 1 Alvorens de televisie automatisch af te stemmen op de zenders, plaatst u een vooraf opgenomen videocassette in de videorecorder die op de televisie is aangesloten (pagina 4) en begint u met weergeven.

Het videokanaal zal tijdens het automatisch afstemmen worden gevonden en opgeslagen in de televisie.

Als geen videorecorder is aangesloten op de televisie, is deze procedure niet noodzakelijk. Ga verder met stap 2.

- 2 Selecteer "OK" en druk vervolgens op .

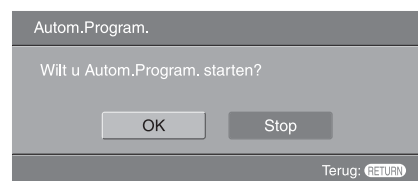

De tv gaat nu naar alle beschikbare digitale kanalen zoeken en daarna naar alle beschikbare analoge kanalen. Dit kan enige tijd duren. Wees geduldig en druk niet op knoppen op de tv of op de afstandsbediening.

### Als het bericht wordt weergegeven dat u de antenneaansluitingen moet controleren

Er zijn geen digitale of analoge kanalen gevonden. Controleer alle antenne-aansluitingen en druk op om de automatische programmering opnieuw te starten.

- 3** Wanneer het menu Programma's sorteren op uw scherm verschijnt, volg dan de stappen van "Programma's sorteren" (pagina 32).

Als u de volgorde waarin de analoge kanalen op de tv zijn opgeslagen, niet wilt wijzigen, ga dan naar stap 4.

- 4** Druk op MENU om dit menu te sluiten.  
Alle beschikbare kanalen zijn nu op de televisie ingesteld.

# Veiligheidsinformatie

## Netsnoer

- Trek de stekker uit het stopcontact voordat u de televisie verplaatst. Verplaats de televisie niet terwijl de stekker in het stopcontact zit. Dit kan het netsnoer beschadigen en brand of elektrische schokken tot gevolg hebben.
- Als u het netsnoer beschadigt, kan dit brand of elektrische schokken tot gevolg hebben.
  - Zorg dat het netsnoer niet teveel wordt afgeklemd, gebogen of gedraaid. Hierdoor kunnen de draden worden blootgelegd of doorgesneden, wat kortsluiting kan veroorzaken met mogelijk brand of elektrische schokken tot gevolg.
  - Het netsnoer mag niet worden gewijzigd of beschadigd.
  - Plaats geen zware voorwerpen op het netsnoer. Trek ook niet aan het netsnoer.
  - Houd het netsnoer uit de buurt van warmtebronnen.
  - Trek altijd aan de stekker als u het netsnoer uit het stopcontact haalt.
- Als het netsnoer beschadigd raakt, mag u dit niet meer gebruiken. Neem contact op met een Sony-leverancier of het servicecentrum om het netsnoer te vervangen.
- Gebruik het meegeleverde netsnoer niet voor andere apparatuur.
- Gebruik alleen een origineel Sony-netsnoer, geen netsnoeren van andere merken.

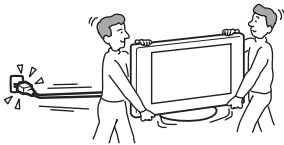

## Bescherming van het netsnoer

Pak de stekker vast als u het netsnoer uit het stopcontact trekt. Trek nooit aan het netsnoer zelf.

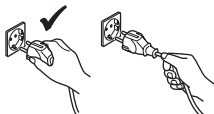

## Stopcontact

Gebruik nooit een slecht passend stopcontact. Steek de stekker volledig in het stopcontact. Als de stekker niet goed past, kan dit vonken en brand veroorzaken. Neem contact op met de elektricien om het stopcontact te laten vervangen.



## Voor een televisietoestel met een driepolige gearde stekker aan het netsnoer

Het televisietoestel moet worden aangesloten op een stopcontact met een aardlekbeveiliging.

## Optionele accessoires

Houd rekening met het volgende als u de tv installeert met de wandmontagesteun. Als u dit niet doet, kan het tv-toestel vallen en ernstig letsel veroorzaken.



- Wij adviseren u met klem om veiligheidsredenen uitsluitend Sony-accessoires te gebruiken:
  - **KDL-46V2000/KDL-40V2000:** Muurbevestigingssteun SU-WL51
  - **KDL-32V2000:** Muurbevestigingssteun SU-WL31
- Wij adviseren u met klem om de originele Sony-muurbevestigingssteun te gebruiken om voldoende luchtcirculatie mogelijk te maken en om stofophoping te voorkomen rondom de tv, de muur en het plafond.
- Zet de tv goed vast en volg hierbij de instructies die bij de wandmontagesteun zijn geleverd.

## Installatie

- Als de tv aan een muur wordt bevestigd, is het verstandig hierbij zeer zorgvuldig te werk te gaan of de werkzaamheden uit te besteden aan een professional. Door een onjuiste plaatsing kan het televisietoestel gevaar opleveren.
- Het televisietoestel moet worden opgesteld in de buurt van een goed bereikbaar stopcontact.

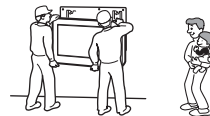

## Medische instellingen

Installeer deze televisie niet in de buurt van medische apparatuur die in gebruik is. Hierdoor kan de werking van de medische apparatuur worden verstoord.



## Vervoer

- Voordat u het televisietoestel verplaatst, moet u alle snoeren ervan loskoppelen.
- Als u de televisie in uw armen draagt, moet u deze vasthouden zoals wordt weergegeven in de afbeelding rechts. Als u dit niet doet, kan de tv vallen en beschadigen of ernstig letsel veroorzaken. Als het televisietoestel is gevallen of is beschadigd, moet u dit onmiddellijk laten nakijken door gekwalificeerd servicepersoneel.
- Wanneer u het apparaat vervoert, mag u dit niet blootstellen aan schokken of sterke trillingen. Het apparaat kan vallen en beschadigd raken of ernstig letsel veroorzaken.
- Als u de tv naar de reparateur brengt of vervoert, verpakt u deze in de oorspronkelijke doos en verpakkingsmaterialen.
- De televisie moet door twee of meer personen worden gedragen.

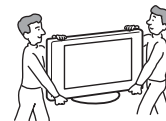

## Ventilatie

- Dek de ventilatieopeningen in de kast van de televisie niet af. Dit kan oververhitting veroorzaken waardoor brand kan ontstaan.
- Zonder voldoende ventilatie kan zich stof ophopen in de televisie, waardoor deze vuil wordt. Voor voldoende ventilatie moet u rekening houden met de volgende punten:
  - Installeer de tv niet achterstevoren of gedraaid.
  - Installeer de tv niet gekanteld of ondersteboven.
  - Installeer de tv niet op een plank of in een kast.
  - Plaats de tv niet op een tapijt of bed.
  - Dek de tv niet af met een doek, zoals gordijnen, of voorwerpen zoals kranten en dergelijke.
- Laat enige ruimte vrij rondom de tv. Als u dit niet doet, wordt het apparaat wellicht onvoldoende geventileerd.



waardoor het oververhit kan raken. Dit kan brand of schade aan het tv-toestel tot gevolg hebben.

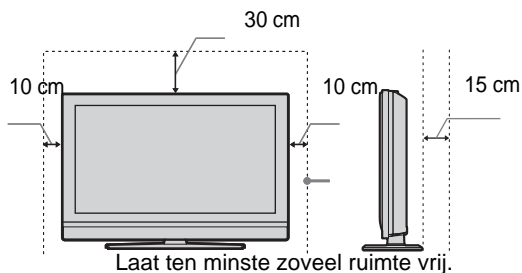

- Als u de tv aan de muur bevestigt, dient u te zorgen voor een ruimte van tenminste 10 cm aan de onderzijde van de tv, en tenminste 5,5 cm tussen de achterzijde van de tv en de muur.
- Installeer het apparaat nooit op de volgende manieren:

Geen luchtcirculatie.

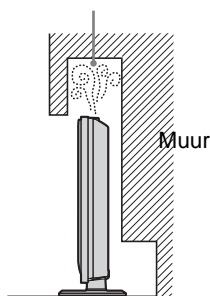

Geen luchtcirculatie.

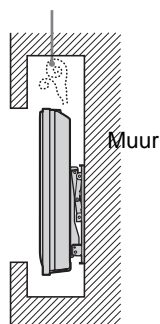

## Ventilatieopeningen

Steek geen voorwerpen in de ventilatieopeningen. Als er metalen voorwerpen of vloeistoffen in deze openingen terechtkomen, kan dit brand of elektrische schokken tot gevolg hebben.



## Plaatsing

- Plaats de tv nooit in warme, vochtige of extreem stoffige omgevingen.
- Plaats de tv niet op plaatsen waar insecten in het toestel kunnen kruipen.
- Plaats de tv niet op een plek waar deze wordt blootgesteld aan mechanische trillingen.
- Plaats de tv op een stabiele en vlakke ondergrond. Als u dit niet doet, kan de tv vallen en letsel veroorzaken.
- Installeer de tv niet op plaatsen waar het toestel kan uitsteken, zoals op of achter een pilaar, of op een plaats waar u uw hoofd ertegen kunt stoten. U voorkomt zo lichamelijk letsel.



## Water en vocht

- Gebruik deze tv niet in de buurt van water, zoals in een badkamer of doucheruimte. Stel het apparaat ook niet bloot aan regen, vocht of rook. Dit kan brand of elektrische schokken tot gevolg hebben.



- Raak het netsnoer en de tv niet aan als u natte handen hebt. Dit kan elektrische schokken of schade aan het toestel tot gevolg hebben.



## Vocht en ontvlambare voorwerpen

- Laat deze tv niet nat worden. Mors geen vloeistof op het tv-toestel. Gebruik het tv-toestel niet als er vloeistof of een voorwerp in de kast van de televisie is terechtgekomen. Dit kan elektrische schokken of schade aan het toestel tot gevolg hebben. Laat het toestel onmiddellijk nakijken door bevoegde servicetechnici.
- Voorkom brand door ontvlambare voorwerpen (kaarsen en dergelijke) en elektrische lampen uit de buurt van de tv te houden.

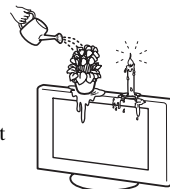

## Olie

Installeer de tv niet in restaurants waar met olie wordt gewerkt. Stof absorbeert olie die in de tv kan terechtkomen en schade kan veroorzaken.

## Vallen

Plaats de tv op een stevige, stabiele standaard. Hang niets aan de tv. Als u dit wel doet, kan het apparaat van de standaard of wandmontagesteun vallen. Dit kan schade of ernstig letsel tot gevolg hebben. Zorg dat kinderen niet op de tv klimmen.



## Voertuig of plafond

Installeer dit televisietoestel niet in een voertuig. Door de beweging van het voertuig kan het apparaat vallen en letsel veroorzaken. Hang deze tv niet aan het plafond.



## Schepen en andere vaartuigen

Installeer deze tv niet op een schip of een ander vaartuig. Als de tv wordt blootgesteld aan zeewater, kan dit brand tot gevolg hebben of de tv beschadigen.

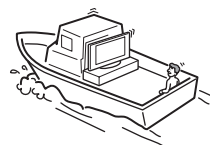

## Gebruik buitenshuis

- Stel de tv niet bloot aan direct zonlicht. De tv kan hierdoor oververhit raken, wat beschadiging van het toestel tot gevolg kan hebben.
- Installeer deze televisie niet buiten.



## Bedrading

- Trek de stekker uit het stopcontact om kabels aan te sluiten. Koppel voor alle veiligheid het netsnoer los als u de kabels aansluit.
- Let op dat u niet over de kabels struikelt. Hierdoor kan de tv worden beschadigd.

Wordt vervolgd

## Reiniging

- Trek de stekker uit het stopcontact voordat u de stekker, het netsnoer en het tv-toestel reinigt. Als u dit niet doet, kan dit elektrische schokken tot gevolg hebben.
- Reinig de stekker regelmatig. Als de stekker is bedekt met stof en vocht opneemt, kan de isolatie van de stekker worden aangetast. Dit kan brand tot gevolg hebben.



## Onweer

Voor uw eigen veiligheid mag u tijdens onweer de tv, het netsnoer en de antennekabel niet aanraken.



## Schade die door servicetechnici moet worden verholpen

Als het scherm van het tv-toestel barst, mag u het apparaat pas aanraken nadat u de stekker uit het stopcontact hebt getrokken. Anders bestaat er gevaar op elektrische schokken.

## Onderhoud

Open de kast van de televisie niet. Laat het tv-toestel alleen nakijken door bevoegde servicetechnici.



## Kleine accessoires verwijderen en plaatsen

Houd accessoires buiten het bereik van kinderen. Als kleine accessoires worden ingeslikt, kan dit verstikking tot gevolg hebben. Bel direct uw huisarts.

## Gebroken glas

Gooi niets tegen de tv. Het glas van het scherm kan breken door de schok. Dit kan ernstig letsel tot gevolg hebben.



## Wanneer de tv niet wordt gebruikt

Wegens milieu- en veiligheidsredenen kunt u de TV beter niet in de standby-modus laten staan als u deze niet gebruikt. Schakel de stroom uit. Het is echter mogelijk dat sommige tv's functies hebben die alleen goed werken als het toestel altijd stroom krijgt. Lees de handleiding om vast te stellen of dit voor uw tv het geval is.



## Tv kijken

- Als u comfortabel televisie wilt kijken, moet de afstand tussen u en de televisie vier- tot zevenmaal de hoogte van de tv bedragen.
- Kijk televisie met gedempt licht, omdat televisie kijken in het donker de ogen extra belast. Ook langdurig televisie kijken kan de ogen extra belasten.
- Als u de hoek van de tv wilt aanpassen, houdt u de voet van de standaard vast om te voorkomen dat het toestel van de standaard schiet. Wees voorzichtig en zorg dat uw vingers niet beklemd raken tussen de televisie en de standaard.

## Het volume regelen

- Pas het volume aan, zodat u geen overlast voor uw burens veroorzaakt. Nachts draagt geluid erg ver. Daarom wordt aanbevolen de ramen te sluiten of een hoofdtelefoon te gebruiken.
- Als u een hoofdtelefoon gebruikt, mag u het volume niet te hoog zetten om gehoorbeschadiging te voorkomen.

## Overbelasting

Deze tv werkt uitsluitend op 220-240 V wisselstroom. Sluit niet te veel apparaten aan op hetzelfde stopcontact. Dit kan brand of elektrische schokken tot gevolg hebben.

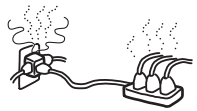

## Warmte

Raak het oppervlak van het tv-toestel niet aan. Het oppervlak blijft warm, zelfs als de tv al enige tijd is uitgeschakeld.

## Corrosie

Als u deze televisie aan zee gebruikt, kan zout de metalen onderdelen van het toestel corroderen en interne schade of brand veroorzaken. Hierdoor kan de levensduur van de tv ook afnemen. Neem de juiste voorzorgsmaatregelen om de vochtigheidsgraad en temperatuur op de plaats waar de tv is geïnstalleerd te beperken.

## Behandeling

- Houd bij het tillen van de tv en bij het verplaatsen van het paneel van de tv, het toestel stevig aan de onderzijde vast.
- Voor de KDL-46V2000 geldt dat als u de televisie optilt of verplaatst, u het beeldscherm goed moet vasthouden, zoals aangegeven. Plaats uw handpalm helemaal onder het beeldscherm vanaf de achterkant van de televisie.

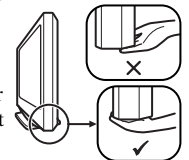
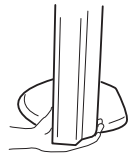

# Voorzorgsmaatregelen

## LCD-scherm

- Hoewel het LCD-scherm is vervaardigd met precisietechnologie en 99,99% of meer van de pixels werken, kunnen er toch donkere of heldere puntjes (rood, blauw of groen) permanent zichtbaar zijn op het LCD-scherm. Dit is een structureel kenmerk van een LCD-scherm en duidt niet op een defect.
- Stel het LCD-scherm niet bloot aan zonlicht. Hierdoor kan het schermoppervlak worden beschadigd.
- Druk en kras niet het op het scherm en plaats geen voorwerpen op dit apparaat. Het beeld kan hierdoor vervormen of het LCD-scherm kan beschadigen.
- Als deze op een koude plaats wordt gebruikt, kan het beeld vlekkerig of donker zijn. Dit duidt niet op een storing. Dit verschijnsel verdwijnt wanneer de temperatuur stijgt.
- Bij langdurige weergave van stilstaande beelden kunnen spookbeelden optreden. Deze kunnen na enige tijd verdwijnen.
- Het scherm en de behuizing worden warm als de tv wordt gebruikt. Dit duidt niet op een defect.
- Het LCD-scherm bevat een kleine hoeveelheid vloeibare kristallen en kwik. Ook de fluorescerende buis in deze tv bevat kwik. Gooi het apparaat weg volgens de geldende lokale wetgeving en voorschriften.

## Fluorescerende lamp

Deze tv gebruikt een speciale fluorescerende lamp als lichtbron. Als het beeld op het scherm donker wordt, flikkert of niet verschijnt, is de fluorescerende lamp versleten en moet deze worden vervangen. Neem contact op met bevoegde servicetechnici om de lamp te vervangen.

## De tv installeren

- Installeer het tv-toestel niet op plaatsen waar dit wordt blootgesteld aan extreme temperaturen, zoals in direct zonlicht, of in de buurt van een radiator of heteluchtafvoer. Als de tv wordt blootgesteld aan externe temperaturen, kan deze oververhit raken en kan de kast vervormen of de tv slecht gaan functioneren.
- De tv staat nog onder spanning wanneer deze is uitgeschakeld. Als u de tv volledig wilt uitschakelen, moet u de stekker uit het stopcontact halen.
- Als u een helder beeld wilt krijgen, mag u het scherm niet blootstellen aan directe verlichting of direct zonlicht. Gebruik zo mogelijk spots vanaf het plafond.
- Installeer optionele onderdelen niet te dicht bij de tv. Plaats optionele onderdelen op een afstand van ten minste 30 cm van de tv. Als een videorecorder voor of naast het tv-toestel is geïnstalleerd, kan het beeld vervormen.
- Beeldvervorming en/of ruis kan optreden indien de televisie te dicht in de buurt wordt geplaatst van apparatuur die elektromagnetische straling uitzendt.

## Het schermoppervlak/de behuizing van het tv-toestel behandelen en reinigen

Neem de volgende voorzorgsmaatregelen in acht om verkleuring of beschadiging van het materiaal of de coating van het scherm te voorkomen.

- Druk niet het op het scherm, kras er niet op met een hard voorwerp en gooi geen voorwerpen tegen het scherm. Het scherm kan hierdoor beschadigd raken.
- Raak het scherm niet aan nadat het tv-toestel langere tijd achter elkaar is gebruikt, aangezien het scherm dan erg heet is.
- U kunt het schermoppervlak het beste zo weinig mogelijk aanraken.
- Reinig het schermoppervlak/de behuizing met een zachte doek om stof te verwijderen. Als er veel stof op het schermoppervlak zit, kunt u dit reinigen met een zachte doek die licht is bevochtigd met een mild zeepsopje.
- Gebruik geen schuursponsje, alkalisch/zuur reinigingsmiddel, schuurpoeder of vluchtig oplosmiddel, zoals alcohol, benzeen, thinner of insectenbestrijdingsmiddel. Het gebruik van dergelijke materialen of het langdurig in aanraking komen met rubber- of vinylmaterialen kan beschadiging van het schermoppervlak en het materiaal van de behuizing tot gevolg hebben.
- In de loop der tijd kan zich stof ophopen in de ventilatieopeningen. Voor een goede ventilatie kunt u dit stof het beste regelmatig (maandelijks) met een stofzuiger verwijderen.

## Het televisietoestel weggoien

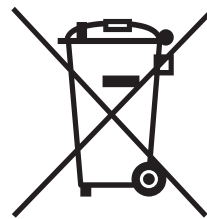

### Verwijdering van oude elektrische en elektronische apparaten (Toepasbaar in de Europese Unie en andere Europese landen met gescheiden ophaalsystemen)

Het symbool op het product of op de verpakking wijst erop dat dit product niet als huishoudelijk afval mag worden behandeld. Het moet echter naar een plaats worden gebracht waar elektrische en elektronische apparatuur wordt gerecycled. Als u ervoor zorgt dat dit product op de correcte manier wordt verwijderd, voorkomt u voor mens en milieu negatieve gevolgen die zich zouden kunnen voordoen in geval van verkeerde afvalbehandeling. De recycling van materialen draagt bij tot het vrijwaren van natuurlijke bronnen. Voor meer details in verband met het recyclen van dit product, neemt u contact op met de gemeentelijke instanties, het bedrijf of de dienst belast met de verwijdering van huishoudafval of de winkel waar u het product hebt gekocht.

# Overzicht van de afstandsbediening

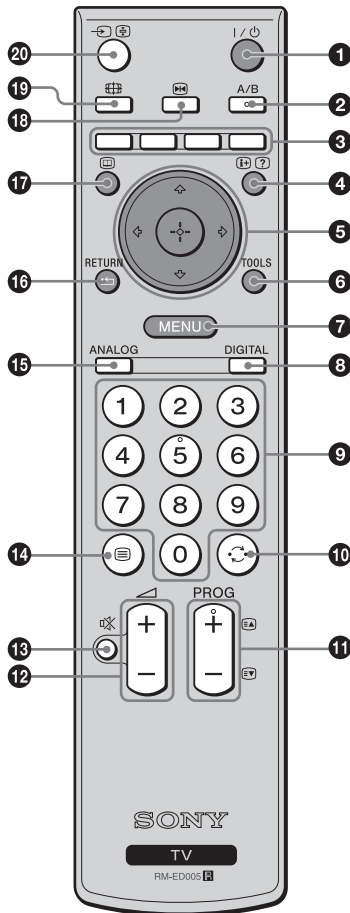

- 1** I/⏻ – Tv-stand-by  
Hiermee schakelt u de tv tijdelijk uit en schakelt u de tv in vanuit stand-by.
- 2** A/B – 2-talig (pagina 26)
- 3** Kleurtoetsen  
Hiermee kiest u de opties aan de onderkant van de menu's voor Favorieten en EPG.
- 4** ⏏/? – Info / Tekst weergeven
  - In de digitaalmodus: Met deze toets wordt verkorte informatie over het huidige bekeken programma afgebeeld.
  - In de analoogmodus: Met deze toets geeft u informatie weer, zoals het huidige kanaalnummer en de schermmodus.
  - In de tekstmodus (pagina 15): Met deze knop geeft u verborgen informatie weer (zoals antwoorden op een quiz).
- 5** ⏏/↔/↔/↔/⏏ (pagina 14, 21)
- 6** TOOLS (pagina 16, 20, 39)  
Met deze toets heeft u toegang tot verschillende opties voor het bekijken van beelden en het wijzigen/maken van de instellingen aan de hand van de ingangsbron en de schermmodus.
- 7** MENU (pagina 21)
- 8** DIGITAL – Digitaalmodus (pagina 14)
- 9** Cijfertoetsen
  - In de tv-modus: Hiermee kunt u kanalen selecteren. Voor de kanaalnummers 10 en hoger voert u binnen twee seconden het tweede cijfer in.
  - In de tekstmodus: Hiermee voert u drie cijfers in om een pagina te selecteren.
- 10** ⏪ – Vorig kanaal  
Met deze toets keert u terug naar het vorige kanaal waarnaar u (gedurende meer dan vijf seconden) hebt gekeken.
- 11** PROG +/- (pagina 14)
  - In de tv-modus: Hiermee selecteert u het volgende (+) of vorige (-) kanaal.
  - In de tekstmodus: Hiermee selecteert u de volgende (+) of vorige (-) pagina.
- 12** 🔊 +/- – Volume
- 13** 🔊 – Dempfen (pagina 14)
- 14** ☰ – Teletekst (pagina 15)
- 15** ANALOG – Analoogmodus (pagina 14)
- 16** ⏪ / RETURN  
Met deze toets keert u terug naar het vorige scherm van elk afgebeeld menu.
- 17** 📖 – EPG (Digitale Elektronische Programma Gids) (pagina 17)
- 18** ⏸ – Stilstand beeld (pagina 15)  
Met deze toets laat u het beeld op de tv stilstaan.
- 19** 📺 – Beeldformaat (pagina 15)
- 20** ⏪/⏏ – Ingangskeuze / Tekst vastzetten
  - In de tv-modus (pagina 20): Hiermee selecteert u de ingangsbron uit de apparaten die zijn aangesloten op de tv-ingangen.
  - In de tekstmodus (pagina 15): Hiermee zet u de huidige pagina vast.

## Tip

De toetsen A/B, PROG + en cijfertoets 5 bevatten een reliëfpunt. Gebruik deze reliëfpunten als referentie wanneer u de tv bedient.



# Overzicht van de knoppen en lampjes op de televisie

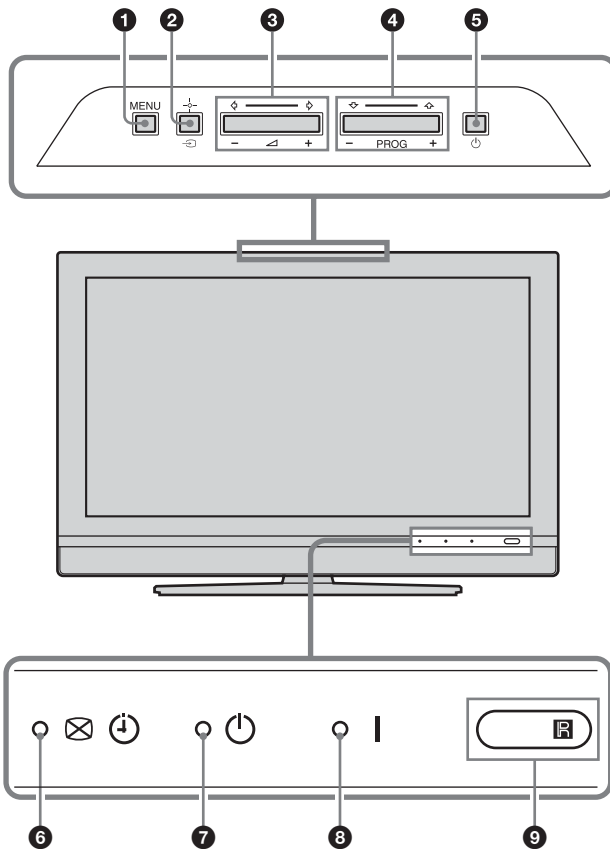

## 1 MENU (pagina 21)

## 2 →/+ – Ingangskeuze/OK

- In de tv-modus (pagina 20): Hiermee selecteert u de ingangsbron uit de apparaten die zijn aangesloten op de tv-ingangen.
- In het tv-menu: Hiermee selecteert u het menu of de optie en bevestigt u de instelling.

## 3 ▲ +/-/◀/▶

- Hiermee verhoogt (+) of verlaagt (-) u het volume.
- In het tv-menu: Hiermee navigeert u naar links (◀) of naar rechts (▶) door de opties.

## 4 PROG +/-/▲/▼

- In de tv-modus: Hiermee selecteert u het volgende (+) of vorige (-) kanaal.
- In het tv-menu: Hiermee navigeert u omhoog (▲) of omlaag (▼) door de opties.

## 5 ⏻ – Aan/uit

Hiermee zet u de tv aan of uit.

## 6 ☒ ⏻ – Beeld Uit/Timer-lampje

- Dit lampje brandt groen als het beeld wordt uitgeschakeld (pagina 29).
- Dit lampje brandt oranje als de timer is ingesteld (pagina 29).

## 7 ⏻ – Stand-by lampje

Dit lampje brandt rood als de tv stand-by staat.

## 8 I – Aan/uit lampje

Dit lampje brandt groen als de tv is ingeschakeld.

## 9 Afstandsbedieningsensor

### Opmerking

Controleer dat het televisietoestel volledig uitgeschakeld is voordat u de stekker van het netsnoer uit het stopcontact trekt. Als u de stekker uit het stopcontact trekt terwijl het televisietoestel nog ingeschakeld is, kan de indicator blijven branden of kan een storing in het televisietoestel optreden.

# Televisie kijken

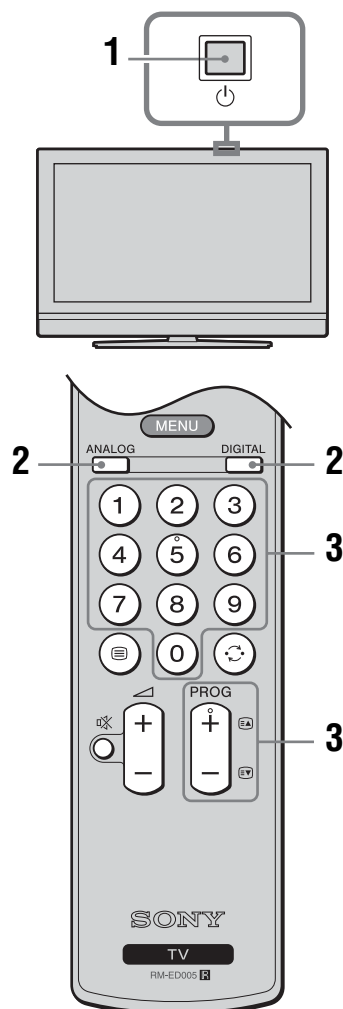

**1** Druk op op de tv (bovenzijde) om de tv aan te zetten.

Als de televisie stand-by staat (het (stand-by-) lampje op de televisie (voorzijde) brandt rood), drukt u op op de afstandsbediening om de televisie aan te zetten.

**2** Druk op DIGITAL om de digitaalmodus of op ANALOG om de analoogmodus in te schakelen.

De beschikbaarheid van de kanalen is afhankelijk van de ingeschakelde modus.

**3** Druk op de cijfertoetsen of op PROG +/- om een tv-kanaal te selecteren.

Als u kanaal 10 of hoger wilt selecteren met de cijfertoetsen, drukt u binnen twee seconden op de tweede en de derde cijfertoets.

Voor het selecteren van een digitaal kanaal met behulp van de Digitale Elektronische Programma Gids (EPG), zie pagina 17.

### In de digitaalmodus

Er wordt tijdelijk een informatiebalk afgebeeld. De balk kan de volgende pictogrammen bevatten.

- : Radioweergave
- : Gecodeerd/Abonnement-dienst
- : Meerdere audiotalen beschikbaar
- : Ondertitels beschikbaar
- : Ondertitels voor slechthorenden beschikbaar
- : Aanbevolen minimale leeftijd voor het bekijken van het huidige programma (4 tot en met 18 jaar)
- : Toegangscontrole
- : Het huidige programma wordt opgenomen

### Overige handelingen

Als u dit wilt	Doet u dit
De tv tijdelijk uitschakelen (stand-by)	Druk op .
De tv vanuit stand-by aanzetten zonder het geluidsniveau in te stellen	Druk op . Druk op  +/- om het geluidsniveau in te stellen.
De tv volledig uitschakelen	Druk op  op de televisie (bovenzijde).
Het volume aanpassen	Druk op  + (harder)/ - (zachter).
Het geluid dempen	Druk op . Druk nogmaals op de toets om het geluid te herstellen.
De programma-indextabel weergeven (alleen in de analoogmodus)	Druk op . Als u een analoog kanaal wilt selecteren drukt u op  en daarna op . Voor het weergeven van de indextabel met ingangssignalen, zie pagina 20.

## Toegang tot teletekst

Druk op . Telkens als u op drukt, wordt het scherm als volgt gewijzigd:  
Teletekst → Teletekst over het tv-beeld (gemengde modus) → Geen teletekst (teletekst wordt uitgeschakeld)

U selecteert een pagina door op de cijfertoetsen of PROG +/- te drukken.

Druk op / om een pagina vast te zetten.

Druk op / als u verborgen informatie wilt weergeven.

### Tips

- Zorg dat het ontvangen signaal goed is aangezien er anders fouten in de tekst kunnen ontstaan.
- De meeste tv-kanalen zenden teletekst uit. Voor informatie over het gebruik van deze service selecteert u de indexpagina.
- Als onderaan op de teletekstopagina vier gekleurde opties worden weergegeven, is Fastext beschikbaar. Fastext biedt snel en gemakkelijk toegang tot pagina's. Druk op de overeenkomstige gekleurde toets om de pagina weer te geven.

## Stilstaand beeld

Hiermee wordt het beeld op de televisie stilgezet (bijvoorbeeld voor het opschrijven van een telefoonnummer of een recept).

- 1 Druk op op de afstandsbediening.
- 2 Druk op / om het zichtbare deel van het beeld aan te passen.
- 3 Druk op om het stilstaande beeld te laten verdwijnen.
- 4 Druk nog een keer op om terug te keren naar de normale tv-modus.

## Het beeldformaat handmatig aanpassen aan de uitzending

Druk op om de huidige beeldregeling-modus weer te geven.

Druk herhaaldelijk op om te kiezen uit Smart, 4:3, Wide (breedbeeld), Zoom of 14:9.

### Smart\*

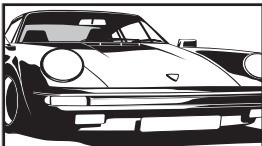

Geeft normale 4:3-uitzendingen weer met een nagebootst breedbeeldeffect. Het 4:3-beeld wordt uitgerekt, zodat het beeld schermvullend wordt.

### 4:3

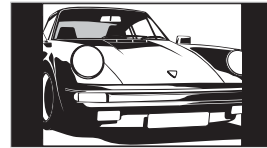

Geeft normale 4:3-uitzendingen (dat wil zeggen, geen breedbeeld) weer in de juiste verhoudingen.

### Wide (breedbeeld)

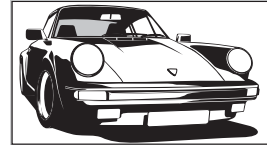

Geeft breedbeelduitzendingen (16:9) weer in de juiste verhoudingen.

### Zoom\*

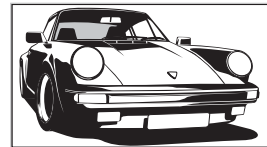

Geeft cinemascope-uitzendingen (letterbox-formaat) weer in de juiste verhoudingen.

### 14:9\*

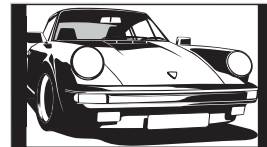

Geeft 14:9-uitzendingen weer in de juiste verhoudingen. Daardoor zijn zwarte balken zichtbaar op het scherm.

\* De boven- of onderkant van het beeld kan gedeeltelijk worden weggesneden.

### Tips

- In plaats hiervan kunt u "Auto formaat" instellen op "Aan". De tv selecteert dan automatisch de meest geschikte instelling voor de uitzending (pagina 27).
- U kunt het zichtbare deel van het beeld aanpassen als u 14:9 of Zoom selecteert. Druk op / om het beeld omhoog of omlaag te schuiven (bijvoorbeeld om de ondertitels te lezen).
- In de Smart-modus is het mogelijk dat sommige tekens en/of letters boven- en onderaan het beeld niet zichtbaar zijn. Als dat het geval is, kunt u "Verticale Grootte" selecteren op het "Beeldregeling" menu en het verticale formaat instellen zodat ze weer zichtbaar worden.

## Het Tools-menu gebruiken

Druk op TOOLS om de volgende opties voor het bekijken van het televisieprogramma af te beelden.

<b>Opties</b>	<b>Beschrijving</b>
Power Saving	Zie pagina 29.
Ondertiteling Instellen (alleen in digitaalmodus)	Zie pagina 36.
Digit. favorieten (alleen in digitaalmodus)	Zie pagina 19.
Beeldinstelling	Zie pagina 23.
Geluid Modus	Zie pagina 25.
Auto klok instellen (alleen in analoogmodus)	Hiermee kunt u de digitaalmodus instellen om de juiste tijd te verkrijgen.
Sleep Timer	Zie pagina 29.
 Volume	Zie pagina 26.

# De Digitale Elektronische Programma Gids (EPG) raadplegen DVB\*

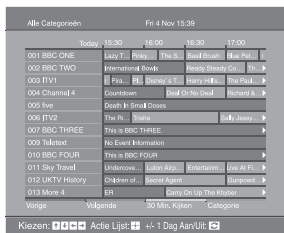





























## Digitale Elektronische Programma Gids (EPG)

\* Het is mogelijk dat deze functie niet beschikbaar is in bepaalde landen.

Als u dit wilt	Doet u dit
De EPG uitschakelen	Druk op .
Door de EPG navigeren	Druk op ///.
Het huidige programma bekijken	Druk op  als het huidige programma geselecteerd is.
De informatie over de programma's per categorie sorteren – Categorielijst	<ol style="list-style-type: none"> <li>1 Druk op de blauwe toets.</li> <li>2 Druk op /// om een categorie te selecteren. De categorienaam wordt aan de zijkant afgebeeld. De beschikbare categorieën zijn o.a.: "Favorieten": Bevat alle kanalen die opgeslagen zijn in de Favorietenlijst (pagina 19). "Alle Categorieën": Bevat alle overige beschikbare kanalen. "Nieuws": Bevat alle nieuwskanalen.</li> <li>3 Druk op .</li> </ol> <p>De Digitale Elektronische Programma Gids (EPG) laat nu alleen de huidige programma's uit de gekozen categorie zien.</p>
Instellen van een programma dat opgenomen moet worden – Timer REC	<ol style="list-style-type: none"> <li>1 Druk op /// om een toekomstig programma te selecteren dat u wilt opnemen.</li> <li>2 Druk op .</li> <li>3 Druk op / om "Timer REC" te selecteren.</li> <li>4 Druk op  om de timers van de tv en videorecorder in te stellen. Bij de informatie van dat programma wordt het symbool  afgebeeld. Het  lampje op de tv (voorzijde) gaat branden.</li> </ol>

### Opmerkingen

- Het instellen van de timer van de videorecorder via de tv is alleen mogelijk met videorecorders die compatibel zijn met Smartlink. Als uw videorecorder niet compatibel is met Smartlink wordt er een melding afgebeeld als geheugensteuntje dat u de timer van de videorecorder moet instellen.
- Als het opnemen eenmaal begonnen is, kunt u de tv stand-by zetten, maar u moet de tv niet volledig uitschakelen omdat dan het opnemen geannuleerd wordt.
- Als er een leeftijdsgrens voor de programma's is ingesteld, verschijnt op het scherm een dialoogvenster waarin om het pinnummer gevraagd wordt. Voor meer informatie, zie "Kinderslot" op pagina 36.

Als u dit wilt	Doet u dit
<p>Voor het selecteren van een programma dat automatisch op het scherm weergegeven moet worden zodra het begint</p> <p>– Herinnering</p>	<ol style="list-style-type: none"> <li>1 Druk op /// om het komende programma, dat weergegeven moet worden, te selecteren.</li> <li>2 Druk op .</li> <li>3 Druk op / om "Herinnering" te selecteren.</li> <li>4 Druk op  om het geselecteerde programma automatisch weer te geven zodra het begint.</li> </ol> <p>Bij de informatie van dat programma wordt het symbool  afgebeeld.</p> <p><b>Opmerking</b> Als de tv stand-by staat, wordt de tv automatisch weer ingeschakeld als het programma gaat beginnen.</p>
<p>De tijd en datum instellen van een programma dat u wilt opnemen – Handmatig timer REC</p>	<ol style="list-style-type: none"> <li>1 Druk op .</li> <li>2 Druk op / om "Handmatig timer REC" te selecteren en druk vervolgens op .</li> <li>3 Druk op / om de datum te selecteren en druk vervolgens op .</li> <li>4 Stel de start- en stoptijd in op dezelfde manier zoals in stap 3.</li> <li>5 Druk op / om het programma te selecteren en druk vervolgens op  om de timers van de tv en de videorecorder in te stellen.</li> </ol> <p>Bij de informatie van dat programma wordt het symbool  afgebeeld. Het  lampje op de tv (voorzijde) gaat branden.</p> <p><b>Opmerkingen</b></p> <ul style="list-style-type: none"> <li>• Het instellen van de timer van de videorecorder via de tv is alleen mogelijk met videorecorders die compatibel zijn met Smartlink. Als uw videorecorder niet compatibel is met Smartlink wordt er een melding afgebeeld als geheugensteuntje dat u de timer van de videorecorder moet instellen.</li> <li>• Als het opnemen eenmaal begonnen is, kunt u de tv stand-by zetten, maar u moet de tv niet volledig uitschakelen omdat dan het opnemen geannuleerd wordt.</li> <li>• Als er een leeftijdsgrens voor de programma's is ingesteld, verschijnt op het scherm een dialoogvenster waarin om het pinnummer gevraagd wordt. Voor meer informatie, zie "Kinderslot" op pagina 36.</li> </ul>
<p>Een opname/herinnering annuleren – Timer-lijst</p>	<ol style="list-style-type: none"> <li>1 Druk op .</li> <li>2 Druk op / om "Timer-lijst" te selecteren.</li> <li>3 Druk op / om het programma, dat u wilt annuleren, te selecteren en druk vervolgens op .</li> </ol> <p>Via een dialoogvenster wordt u gevraagd het annuleren van het programma te bevestigen.</p> <ol style="list-style-type: none"> <li>4 Druk op  om "Ja" te selecteren en druk vervolgens op  ter bevestiging.</li> </ol>

**Tip**

U kunt de Digitale Elektronische Programma Gids (EPG) ook weergeven door "Digitale EPG" in het "MENU" (pagina 21) te selecteren.

# De Favorietenlijst gebruiken DV3\*

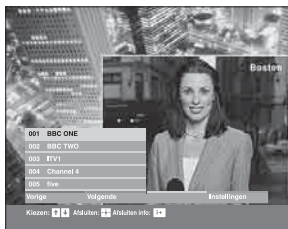

## Favorietenlijst

\* Het is mogelijk dat deze functie niet beschikbaar is in bepaalde landen.

Met de Favorietenlijst kunt u programma's kiezen uit een lijst van maximaal 8, door u opgegeven, kanalen. Voor het weergeven van de Favorietenlijst, zie "Navigeren in de menu's" (pagina 21).

Als u dit wilt	Doet u dit
Voor de eerste keer uw Favorietenlijst samenstellen	<p>Als u voor de eerste keer "Digit. favorieten" in het "MENU" selecteert, wordt via een dialoogvenster gevraagd of u kanalen aan de Favorietenlijst wilt toevoegen.</p> <ol style="list-style-type: none"><li>1 Druk op <b>+</b> om "Ja" te selecteren.</li><li>2 Druk op <b>↑/↓</b> om het kanaal te selecteren dat u wilt toevoegen. Als het kanaalnummer bekend is kunt u met behulp van de cijfertoetsen een kanaal rechtstreeks selecteren.</li><li>3 Druk op <b>+</b>. De in de Favorietenlijst opgeslagen kanalen worden aangeduid met een <b>♥</b> symbool.</li></ol>
De Favorietenlijst uitschakelen	Druk op RETURN.
De verkorte informatie over de huidige programma's weergeven	Druk op <b>+</b> terwijl u een programma selecteert. Druk nogmaals op de toets om te annuleren.
Een kanaal bekijken	Druk op <b>+</b> terwijl u een programma selecteert.
Kanalen toevoegen of wissen in de Favorietenlijst	<ol style="list-style-type: none"><li>1 Druk op de blauwe toets. De in de Favorietenlijst opgeslagen kanalen worden aangeduid met een <b>♥</b> symbool.</li><li>2 Druk op <b>↑/↓</b> om het kanaal te selecteren dat u wilt toevoegen of wissen. Als het kanaalnummer bekend is kunt u met behulp van de cijfertoetsen een kanaal rechtstreeks selecteren.</li><li>3 Druk op <b>+</b>.</li><li>4 Druk op de blauwe toets om terug te keren naar de Favorietenlijst.</li></ol>
Alle kanalen in de Favorietenlijst wissen	<ol style="list-style-type: none"><li>1 Druk op de blauwe toets.</li><li>2 Druk op de gele toets. Via een dialoogvenster wordt u gevraagd het wissen van alle kanalen in de Favorietenlijst te bevestigen.</li><li>3 Druk op <b>←</b> om "Ja" te selecteren en druk vervolgens op <b>+</b> ter bevestiging.</li></ol>

# Beelden van een aangesloten apparaat bekijken

Schakel het aangesloten apparaat aan en voer een van de volgende stappen uit.

## Voor apparatuur die is aangesloten op de SCART-aansluitingen met een volledige 21-pins SCART-kabel





Start de weergave op het aangesloten apparaat. Het beeld van het aangesloten apparaat verschijnt op het scherm.



## Voor een automatisch geprogrammeerde videorecorder (pagina 6)

Druk in de analoogmodus op PROG +/- of de cijfertoetsen om een videokanaal te selecteren.



## Voor andere apparaten

Druk meerdere malen op  tot het juiste ingangssymbool (zie hieronder) op het scherm verschijnt.

 AV1/ AV1,  AV2/ AV2:



Audio-/video- of RGB-ingangssignaal via de SCART-aansluiting  1 of 2.  wordt alleen weergegeven als er een RGB-bron is aangesloten.







 AV3:

Component-ingangssignaal via de aansluitingen Y, Pb/Cb, Pr/Cr  3, en audio-ingangssignaal via de aansluitingen L, R  3.





 AV4:

Het digitale audio-/videosignaal wordt doorgegeven via de HDMI IN 4-aansluiting. Het audio-ingangssignaal is alleen analoog als de apparatuur is aangesloten via de DVI- en audio-uitgangsaansluitingen.

 AV5/S- AV5:

Video-ingangssignaal via de video-aansluiting  5 en audio-ingangssignaal via de audio-aansluiting L (MONO), R-aansluitingen  5. S- wordt alleen weergegeven als de apparatuur is aangesloten op de S-video-aansluiting S- 5 in plaats van de video-aansluiting  5 en het S-video-ingangssignaal via de S-video-aansluiting S- 5 wordt doorgegeven.

## Overige handelingen

Als u dit wilt	Doet u dit
De normale werking van de televisie herstellen	Druk op DIGITAL of ANALOG.
De indextabel met ingangssignalen weergeven	Druk op  om de indextabel met ingangssignalen weer te geven. (Druk vervolgens, alleen in de analoogmodus, op  .) Als u een ingangsbron wilt selecteren, drukt u op  /  en vervolgens op  .

## Het Tools-menu gebruiken

Druk op TOOLS om de volgende opties weer te geven voor het bekijken van beelden op aangesloten apparatuur, anders dan een computer.

Opties	Beschrijving
Power Saving	Zie pagina 29.
Beeldinstelling	Zie pagina 23.
Geluid Modus	Zie pagina 25.
Auto klok instellen (alleen in analoogmodus)	Hiermee kunt u de digitaalmodus instellen om de juiste tijd te verkrijgen.
Sleep Timer	Zie pagina 29.
 Volume	Zie pagina 26.



# Navigeren in de menu's

Met "MENU" kunt u gebruik maken van verschillende handige functies van deze tv. U kunt met de afstandsbediening op een eenvoudige manier kanalen of externe ingangssignalen selecteren. Tevens kunnen met "MENU" de instellingen van uw televisie gemakkelijk gewijzigd worden.

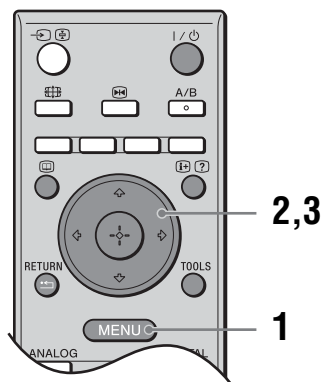





**1** Druk op MENU om het menu weer te geven.











**2** Druk op om een optie te selecteren.

**3** Druk op om de keuze van de optie te bevestigen.

Druk op MENU als u het menu wilt verlaten.

Menu	Beschrijving
 Digit. favorieten (alleen in gebieden met digitale uitzendingen)	Hiermee wordt de Favorietenlijst afgebeeld. Voor meer informatie over de instelling, zie pagina 19.
 Programmalijs (alleen in gebieden met analoge uitzendingen)	Hiermee kunt u tv-programma's selecteren uit een lijst met kanaalnamen. <ul style="list-style-type: none"> <li>• Om het gewenste kanaal te bekijken, moet u deze selecteren en vervolgens op  drukken.</li> <li>• Voor het toewijzen van een naam aan een programma, zie pagina 32.</li> </ul>
 Analooq (alleen in gebieden met digitale uitzendingen)	Hiermee keert u terug naar het laatst bekeken analoge kanaal.
 Digitaal (alleen in gebieden met digitale uitzendingen)	Hiermee keert u terug naar het laatst bekeken digitale kanaal.

Menu	Beschrijving
	<p><b>Digitale EPG</b> (alleen in gebieden met digitale uitzendingen)</p> <p>Hiermee wordt de Digitale Elektronische Programma Gids (EPG) weergegeven. Voor meer informatie over de instelling zie pagina 17.</p>
	<p><b>Externe ingangen</b></p> <p>Hiermee selecteert u de op uw tv aangesloten apparatuur.</p> <ul style="list-style-type: none"> <li>• Om het gewenste externeingangssignaal te bekijken, moet u het bronapparaat selecteren en vervolgens op  drukken.</li> <li>• Voor het toewijzen van een naam aan een externingangssignaal, zie pagina 28.</li> </ul>
	<p><b>Instellingen</b></p> <p>Hiermee wordt het Instellingen-menu weergegeven waarin het merendeel van de geavanceerde instellingen en wijzigingen wordt uitgevoerd. Selecteer een menupictogram en een optie en voer de gewenste wijziging of aanpassing uit met behulp van ///.</p> <p>Voor meer informatie over de instellingen, zie pagina 23 tot en met 36.</p>

# Het menu Beeld

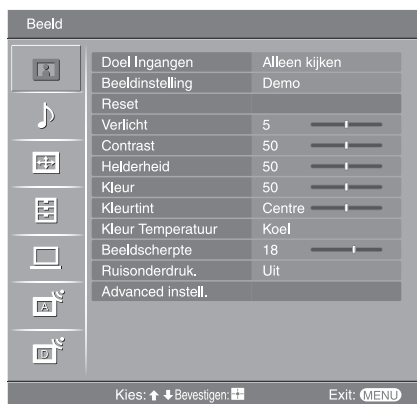

U kunt de onderstaande opties selecteren in het menu Beeld. In "Navigeren in de menu's" (pagina 21) wordt beschreven hoe u de opties "Instellingen" selecteert.

## Doel Ingangen

Hiermee selecteert u of alle gemaakte instellingen in het menu Beeld van toepassing zijn op alle ingangssignalen of alleen op het ingangssignaal waar momenteel naar wordt gekeken.

"Allen": Hiermee zijn de instellingen van toepassing op alle ingangssignalen.

"Alleen kijken": Hiermee zijn de instellingen alleen van toepassing op het huidige ingangssignaal.

## Beeldinstelling

Hiermee selecteert u de beeldmodus.

"Demo": Voor een beeld met meer contrast en scherpte.

"Standaard": Voor een standaardbeeld. Deze instelling wordt aanbevolen voor home entertainment.

"Gebruiker": Hiermee kunt u voorkeursinstellingen opslaan.

## Reset

Hiermee zet u alle beeldinstellingen, behalve "Beeldinstelling" en "Doel ingangen", in op de fabrieksinstellingen.

## Verlicht

Om de helderheid van de verlichting in te stellen.

## Contrast

Om het beeldcontrast te vergroten/verkleinen.

## Helderheid

Om het beeld lichter of donkerder te maken.

## Kleur

Om de kleurintensiteit te vergroten/verkleinen.

## Kleurtint

Om de groene kleurtinten te versterken/af te zwakken.

### Tip

"Kleurtint" kan alleen worden aangepast voor NTSC-kleursignalen (zoals op Amerikaanse videobanden).

---

## Kleur Temperatuur

Om de witte kleur in het beeld in te stellen.

"Koel": Om de witte kleuren een blauwe tint te geven.

"Neutraal": Om de witte kleuren een neutrale tint te geven.

"Warm 1"/"Warm 2": Om de witte kleuren een rode tint te geven. De rode tint van "Warm 2" is sterker dan van "Warm 1".

### Tip

"Warm 1" en "Warm 2" kunnen alleen geselecteerd worden als "Beeldinstelling" is ingesteld op "Gebruiker".

---

## Beeldscherpte

Om de scherpte van het beeld te vergroten/verminderen.

---

## Ruisonderdruk.

Hiermee onderdrukt u de beeldruis (sneeuw) in een zwak ontvangstsignaal.

"Auto": Om de beeldruis automatisch te onderdrukken (alleen in analoogmodus).

"Hoog"/"Midden"/"Laag": Om de sterkte van de ruisonderdrukking te wijzigen.

"Uit": Om Ruisonderdruk. uit te schakelen.

---

## Advanced instell.

Om de beeldmodus nog gedetailleerder in te stellen. Als "Beeldinstelling" ingesteld wordt op "Gebruiker", is het mogelijk deze instellingen te maken/wijzigen.

"Reset": Hiermee herstelt u alle geavanceerde video-instellingen naar de fabrieksinstelling.

"Zwartcorrectie": Versterkt de donkere kleuren van het beeld om een groter contrast te bewerkstelligen.

"Contrastoptimalisatie": Stelt automatisch aan de hand van de helderheid van het scherm "Contrast" optimaal in. Deze instelling werkt vooral goed bij donkere beelden, waardoor het beeld energiekeker overkomt.

"Gamma": Hiermee past u de balans tussen lichte en donkere delen van het beeld aan.

"Helder wit": Benadrukt de witte kleuren.

"Live Colour": Hierdoor worden de kleuren levendig en worden heldere huidtinten gereproduceerd.

### Tip

Deze functie is alleen beschikbaar wanneer "Kleurenbereik" is ingesteld op "Uitgebreid".

"Kleurenbereik": Hiermee wordt het bereik van de kleuren gewijzigd.

"MPEG Ruisonderdr.": Vermindert de beeldruis in videomateriaal met MPEG-compressie (alleen in digitaalmodus).

---

# Het menu Geluid

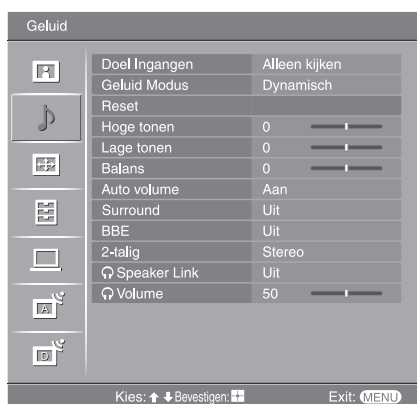

U kunt de onderstaande opties selecteren in het menu Geluid. In "Navigeren in de menu's" (pagina 21) wordt beschreven hoe u de opties "Instellingen" selecteert.

## Doel Ingangen

Hiermee selecteert u of alle gemaakte instellingen in het menu Geluid van toepassing zijn op alle ingangssignalen of alleen op het ingangssignaal waar momenteel naar wordt gekeken.  
"Allen": Hiermee zijn de instellingen van toepassing op alle ingangssignalen.  
"Alleen kijken": Hiermee zijn de instellingen alleen van toepassing op het huidige ingangssignaal.

## Geluid Modus

Hiermee selecteert u de geluidsmodus.  
"Dynamisch": Versterkt de hoge en lage tonen.  
"Standaard": Voor een standaard geluidsweergave. Deze instelling wordt aanbevolen voor home entertainment.  
"Gebruiker": Voor geluid met een vlakke karakteristiek. Hiermee kunt u ook uw favoriete instelling opslaan.

## Reset

Hiermee stelt u alle geluidsinstellingen, behalve "Geluid Modus", "2-talig", "Speaker Link" en "Volume", terug op de fabrieksinstellingen.

## Hoge tonen

Hiermee past u geluiden met een hoge toonhoogte aan.

## Lage tonen

Hiermee past u geluiden met een lage toonhoogte aan.

## Balans

Hiermee stelt u de balans tussen de linker- en rechterluidspreker in.

## Auto volume

Hiermee zorgt u dat het volumeniveau gelijk blijft, zelfs wanneer het geluidsvolume schommelt (bijvoorbeeld doordat reclames vaak luider zijn dan programma's).

## Surround

Hiermee selecteert u de surroundfunctie.  
"TruSurround XT": Voor surroundgeluid (alleen voor stereoprogramma's).  
"Simulated Stereo": Voegt een surroundeffect toe aan monoprogramma's.  
"Uit": Voor normale stereo- of mono-ontvangst.

---

**BBE**

Maakt het geluid krachtiger door compensatie van de fase-effecten in de luidsprekers met behulp van het "BBE High Definition Sound System".

---

**2-talig**

Hiermee selecteert u het luidspreker geluid voor een stereo-uitzending of een tweekanalige uitzending.

"Stereo", "Mono": Voor een stereo-uitzending.

"A"/"B"/"Mono": Bij tweekanalige uitzendingen selecteert u "A" voor geluidskanaal 1, "B" voor geluidskanaal 2, of "Mono" voor een monokanaal indien beschikbaar.

**Tip**

Als u een ander apparaat selecteert dat op de tv is aangesloten, stelt u "2-talig" in op "Stereo", "A" of "B".

---

 **Speaker Link  
(hoofdtelefoonluidspreker-koppeling)**

Hiermee schakelt u de ingebouwde tv-luidsprekers in of uit bij aansluiting van een hoofdtelefoon.

---

 **Volume  
(hoofdtelefoonvolume)**

Hiermee past u het volume van de hoofdtelefoon aan.

---

**Tip**

"Hoge tonen", "Lage tonen", "Balans", "Auto volume", "Surround" en "BBE" kunnen niet worden gebruikt als een hoofdtelefoon of de audio-uitgangsaansluitingen in gebruik zijn.

# Het menu Beeldregeling



U kunt de onderstaande opties selecteren in het menu Beeldregeling. In "Navigeren in de menu's" (pagina 21) wordt beschreven hoe u de opties "Instellingen" selecteert.

## Doel Ingangen

Hiermee selecteert u of alle gemaakte instellingen in het menu Beeldregeling van toepassing zijn op alle ingangssignalen of alleen op het ingangssignaal waar momenteel naar wordt gekeken.  
"Allen": Hiermee zijn de instellingen van toepassing op alle ingangssignalen.  
"Alleen kijken": Hiermee zijn de instellingen alleen van toepassing op het huidige ingangssignaal.

## Schermmodus

Voor meer informatie over het beeldformaat, zie "Het beeldformaat handmatig aanpassen aan de uitzending" (pagina 15).

## Auto formaat

Hiermee wijzigt u automatisch het beeldformaat op basis van het uitgezonden signaal. Als u de instelling wilt behouden, selecteert u "Uit".

### Tips

- Zelfs als u "Aan" of "Uit" hebt geselecteerd voor "Auto formaat", kunt u het beeldformaat altijd wijzigen door herhaaldelijk op **EXIT** te drukken.
- "Auto formaat" is alleen beschikbaar voor PAL- en SECAM-signalen.

## 4:3 standaard

Hiermee selecteert u het standaard beeldformaat voor 4:3-uitzendingen.  
"Smart": Geeft normale 4:3-uitzendingen weer met een nagebootst breedbeeldeffect.  
"4:3": Geeft 4:3-uitzendingen weer in de juiste verhoudingen.  
"Uit": Hiermee blijft bij verandering van kanaal of ingangssignaal de huidige "Schermmodus"-instelling behouden.

### Tip

Deze optie is alleen beschikbaar als "Auto formaat" is ingesteld op "Aan".

## Beeld bereik

Hiermee kunt u het zichtbare deel van het beeld aanpassen.  
"Normaal": Voor weergave van het beeld in het originele formaat.  
"-1"/"-2": Voor het vergroten van het beeld zodat de randen verborgen blijven.

## Horiz. Verschuiven

Hiermee past u de horizontale positie van het beeld voor elk beeldformaat aan.

## Vertic. Verschuiven

Hiermee past u de verticale positie van het beeld aan wanneer het beeldformaat is ingesteld op Zoom of 14:9.

## Verticale Grootte

Hiermee past u de verticale grootte van het beeld aan wanneer het beeldformaat is ingesteld op Smart, Zoom of 14:9.

# Het menu Instellingen



U kunt de onderstaande opties selecteren in het menu Instellingen. In "Navigeren in de menu's" (pagina 21) wordt beschreven hoe u de opties "Instellingen" selecteert.

## Auto Start

Hiermee start u het menu dat ook wordt weergegeven wanneer u de tv voor het eerst gebruikt. U kunt hiermee de taal en het land/gebied selecteren, en alle beschikbare digitale en analoge kanalen programmeren. Normaal gesproken hoeft u deze handeling niet uit te voeren, omdat de taal en het land/gebied al zijn geselecteerd en de kanalen al zijn geprogrammeerd tijdens het installeren van de tv (pagina 5, 6). Via deze optie kunt u dit proces echter herhalen (bijvoorbeeld om de tv opnieuw te programmeren nadat u bent verhuisd of om nieuwe kanalen te zoeken).

## Taal

Hiermee selecteert u de taal waarin de menu's worden weergegeven.

## AV voorkeuze

Hiermee stelt u een naam in voor een apparaat dat is aangesloten op de aansluitingen aan de zij- of achterkant. Deze naam wordt kort op het scherm weergegeven wanneer het apparaat wordt geselecteerd. Een ingangsbron waarop geen apparatuur is aangesloten kan worden overgeslagen.

- 1 Druk op / om de gewenste ingangsbron te selecteren en druk vervolgens op .
- 2 Druk op / om de gewenste optie te selecteren en druk vervolgens op .

Identificatielabels apparatuur: Gebruik een van de vaste identificatielabels om een aangesloten apparaat van een naam te voorzien.

"Wijzig": Hiermee maakt u uw eigen naam. Voer de stappen 2 tot en met 4 uit onder "Programmanaam" (pagina 32).

"Overslaan": Slaat een ingangsbron waarop geen apparatuur is aangesloten over wanneer u op drukt om de ingangsbron te selecteren.

## Auto S Video

Hiermee selecteert u het ingangssignaal van de S-video-aansluitingen S-5 als beide S-/5 aansluitingen aangesloten zijn.



---

## Timerinstellingen

Hiermee stelt u een tijdsduur in waarna de tv in-/uitgeschakeld wordt.

### Sleep Timer

Hiermee stelt u een tijdsduur in waarna de televisie automatisch stand-by wordt gezet.

Als de Sleep Timer geactiveerd is brandt het  (Timer-) lampje op de tv (voorzijde) oranje.

### Tips

- Als u de televisie uitschakelt en weer inschakelt, wordt "Sleep Timer" weer ingesteld op "Uit".
- "TV wordt binnen korte tijd uitgeschakeld door Sleep Timer." wordt op het scherm weergegeven één minuut voordat de tv stand-by wordt gezet.

### Timer Aan

Hiermee stelt u de timer in voor het inschakelen van de tv.

"Dag": Hiermee selecteert u de dag waarop de "Timer Aan" in werking gezet moet worden.

"Tijd": Hiermee stelt u het tijdstip in waarop de tv ingeschakeld moet worden.

"Duur": Hiermee stelt u een tijdsduur in waarna de televisie automatisch stand-by moet worden gezet.

"Volume-instellingen": Hiermee stelt u het geluidsniveau in voor als de tv door de timer wordt ingeschakeld.

### Klokinstelling

Hiermee kunt u de tijd handmatig instellen. Als de televisie digitale kanalen ontvangt, kan de klok niet handmatig worden ingesteld, aangezien deze is ingesteld op de tijdcode van het uitgezonden signaal.

---

## Power Saving

Hiermee schakelt u "Power Saving" in waarmee u het stroomverbruik van de televisie verlaagt.

Als "Beeld uit" is gekozen, wordt het beeld uitgeschakeld en brandt het  (Beeld uit-) lampje op de televisie (voorzijde) groen. De geluidswaergeving blijft ongewijzigd.



---

## Licht Sensor

Hiermee stelt u de beeldwaergeving automatisch optimaal in aan de hand van het omgevingslicht in de kamer.

---

## AV2 uitgang

Hiermee stelt u in dat een signaal wordt uitgevoerd via de aansluiting met de aanduiding  op de achterzijde van de tv. Als u een videorecorder of andere opnameapparatuur aansluit op de aansluiting  2, kunt u opnemen van de apparatuur die is aangesloten op andere aansluitingen van de tv.

"TV": Voert het uitgezonden signaal van de antenne uit.

"AV1": Voert signalen uit van apparatuur die is aangesloten op de  1-aansluiting.

"AV5": Voert signalen uit van apparatuur die is aangesloten op de  5-aansluiting.

"Auto": Voert de signalen uit van wat er op het scherm wordt weergegeven (behalve signalen vanaf de  3 en HDMI IN 4 aansluitingen).

---

## Stil inschakelen

Hiermee wordt het geluidsniveau laag gezet als de tv voor de eerste keer wordt ingeschakeld, en neemt het geleidelijk toe tot een vooraf ingesteld niveau.

---

---

<b>Speaker</b>	Hiermee schakelt u de interne luidsprekers van de tv in/uit. "Aan": De luidsprekers van de tv worden ingeschakeld zodat u de geluidweergave kunt beluisteren via de ingebouwde luidsprekers. "Uit": De luidsprekers van de tv worden uitgeschakeld zodat u de geluidweergave alleen kunt beluisteren via externe audio-apparatuur die is aangesloten op de audio-uitgangen.
<b>Kleurensysteem</b>	Hiermee selecteert u het kleursysteem ("Auto", "PAL", "SECAM", "NTSC3.58", "NTSC4.43" of "PAL60") dat overeenkomt met het ingangssignaal van de ingangsbron.
<b>Informatie</b>	Hiermee beeldt u de informatie van uw televisiesysteem af.
<b>Toestel resetten</b>	Hiermee worden de fabrieksinstellingen hersteld voor alle instellingen van het menu Instellingen en wordt vervolgens het Auto Start-scherm geopend.

---

# Het menu PC instellingen

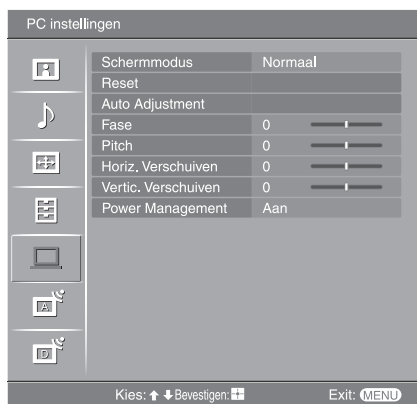

U kunt de onderstaande opties selecteren in het menu PC instellingen. In "Navigeren in de menu's" (pagina 21) wordt beschreven hoe u de opties "Instellingen" selecteert.

## Schermmodus

Hiermee selecteert u een Schermmodus voor de weergave van de ingangssignalen vanaf uw computer.

"Normaal": Voor weergave van het beeld in het originele formaat.

"Volb. 1": Hiermee wordt het beeld over het gehele beeldscherm vergroot, maar de hoogte/breedte-verhouding blijft in tact.

"Volb. 2": Hiermee wordt het beeld over het gehele beeldscherm vergroot.

## Reset

Stelt de computerinstellingen, behalve "Schermmodus" en "Power Management", terug op de fabrieksinstellingen.

## Auto Adjustment

Hiermee wordt automatisch de schermpositie en de fase van het beeld ingesteld als de tv een ingangssignaal krijgt vanaf de aangesloten computer.

### Tip

Auto Adjustment werkt misschien niet goed met bepaalde ingangssignalen. In die gevallen moet u de "Fase", "Pitch", "Horiz. Verschuiven" en "Vertic. Verschuiven" handmatig instellen.

## Fase

Hiermee kunt u de fase instellen voor als het beeld flakkert.

## Pitch

Hiermee kunt u de pitch instellen voor als er ongewenste horizontale strepen in het beeld voorkomen.

## Horiz. Verschuiven

Hiermee past u de horizontale positie van het beeld voor elk beeldformaat aan.

## Vertic. Verschuiven

Hiermee past u de verticale positie van het beeld voor elk beeldformaat aan.

## Power Management

Hiermee wordt de tv stand-by gezet als er gedurende 30 seconden geen signaal ontvangen wordt.

# Het menu Analoge instellingen (alleen in analoogmodus)



Met het menu Analoge instellingen kunnen de analoge instellingen gewijzigd/gemaakt worden. In "Navigeren in de menu's" (pagina 21) wordt beschreven hoe u de opties "Instellingen" selecteert.

## 1 Digit Direct

Als "1 Digit Direct" is ingesteld op "Aan", kunt u een analoog kanaal selecteren met een van de geprogrammeerde cijfertoetsen (0 – 9) op de afstandsbediening.

### Opmerking

Als "1 Digit Direct" is ingesteld op "Aan", is het niet mogelijk om het kanaalnummer 10 of hoger te kiezen met behulp van twee cijfertoetsen op de afstandsbediening.

## Autom. Program.

Hiermee wordt afgestemd op alle beschikbare analoge kanalen.

Gewoonlijk hoeft u deze handeling niet uit te voeren, omdat de kanalen al worden ingesteld wanneer u de tv voor het eerst gebruikt (pagina 5, 6). Via deze optie kunt u dit proces echter herhalen (bijvoorbeeld om de tv opnieuw te programmeren nadat u bent verhuisd of om nieuwe kanalen te zoeken).

## Programma's sorteren

Hiermee wijzigt u de volgorde waarin de kanalen op de tv zijn opgeslagen.

- 1 Druk op  $\uparrow/\downarrow$  om een kanaal te selecteren dat u naar een nieuwe positie wilt verplaatsen en druk vervolgens op  $\oplus$ .
- 2 Druk op  $\uparrow/\downarrow$  om de nieuwe positie voor uw kanaal te selecteren en druk vervolgens op  $\oplus$ .

## Programmanaam

Hiermee stelt u de gewenste kanaalnaam van maximaal vijf letters of cijfers in. De naam wordt kort op het scherm weergegeven wanneer het kanaal wordt geselecteerd. (Namen van kanalen worden gewoonlijk automatisch overgenomen van teletekst (indien beschikbaar).)

- 1 Druk op  $\uparrow/\downarrow$  om een kanaal te selecteren dat u een naam wilt geven en druk vervolgens op  $\oplus$ .
- 2 Druk op  $\uparrow/\downarrow$  om de gewenste letter of cijfer te selecteren ("\_" voor een spatie) en druk vervolgens op  $\rightarrow$ .

### Als u het verkeerde teken invoert

Druk op  $\leftarrow/\rightarrow$  om het verkeerde teken te selecteren. Druk vervolgens op  $\uparrow/\downarrow$  om het juiste teken te selecteren.

### Alle tekens wissen

Selecteer "Reset" en druk vervolgens op  $\oplus$ .

- 3 Herhaal stap 2 tot de naam naar wens is.
- 4 Selecteer "OK" en druk vervolgens op  $\oplus$ .

## Handmatig progr.

Voordat u "Naam"/"AFT"/"Audio Filter"/"Overslaan"/"Decoder" selecteert, moet u op PROG +/- drukken om het programmanummer dat bij het kanaal hoort te selecteren. U kunt geen programmanummer selecteren dat is ingesteld op Overslaan (pagina 34).

### Programma/Systeem/Kanaal

Stelt de programmakanalen handmatig in.

- 1 Druk op  $\uparrow/\downarrow$  om "Programma" te selecteren en druk vervolgens op  $\oplus$ .
- 2 Druk op  $\uparrow/\downarrow$  om het programmanummer te selecteren waarop u handmatig wilt afstemmen (bij het afstemmen van een videorecorder moet u kanaal 00 selecteren) en druk daarna op RETURN.
- 3 Druk op  $\uparrow/\downarrow$  om "Systeem" te selecteren en druk vervolgens op  $\oplus$ .
- 4 Druk op  $\uparrow/\downarrow$  om een van de volgende videosystemen te selecteren en druk vervolgens op  $\leftarrow$ .  
B/G: Voor West-Europese landen/gebieden  
D/K: Voor Oost-Europese landen/gebieden  
L: Voor Frankrijk  
I: Voor het Verenigd Koninkrijk
- 5 Druk op  $\uparrow/\downarrow$  om "Kanaal" te selecteren en druk vervolgens op  $\oplus$ .
- 6 Druk op  $\uparrow/\downarrow$  om "S" (via de kabel) of "C" (via de ether) te selecteren en druk daarna op  $\Rightarrow$ .
- 7 Stel de kanalen als volgt in:

#### Als u het kanaalnummer (frequentie) niet weet

Druk op  $\uparrow/\downarrow$  om het volgende beschikbare kanaal op te zoeken. Zodra een kanaal is gevonden, stopt de televisie met zoeken. Om door te gaan met zoeken druk op  $\uparrow/\downarrow$ .

#### Als u het kanaalnummer (frequentie) wel weet

Druk op de cijfertoetsen om het kanaalnummer van de gewenste zender of van de videorecorder in te voeren.

- 8 Druk op  $\oplus$  om naar "Bevestigen" te gaan en druk vervolgens op  $\oplus$ .
- 9 Druk op  $\downarrow$  om "OK" te selecteren en druk vervolgens op  $\oplus$ .

Herhaal de bovenstaande stappen als u nog meer kanalen handmatig wilt instellen.

### Naam

Hiermee stelt u de gewenste naam van maximaal vijf letters of cijfers in voor het geselecteerde kanaal. Deze naam wordt kort op het scherm weergegeven wanneer het kanaal wordt geselecteerd.

Voor het invoeren van tekens moet u de stappen 2 tot en met 4 onder "Programmanaam" (pagina 32) uitvoeren.

### AFT

Hiermee kunt u handmatig fijnafstemmen op het geselecteerde programmanummer, als u van oordeel bent dat een kleine afstemcorrectie de beeldkwaliteit kan verbeteren.

Fijnafstemming is mogelijk over een bereik van -15 tot +15. Als "Aan" is geselecteerd wordt de fijnafstemming automatisch uitgevoerd.

### Audio Filter

Hiermee verbetert u het geluid voor afzonderlijke kanalen in het geval van vervorming bij mono-uitzendingen. Soms kan een niet-standaard zendsignaal het geluid vervormen of ertoe leiden dat het geluid af en toe wegvalt wanneer u een monoprogramma bekijkt.

Als het geluid niet wordt vervormd, wordt aanbevolen de fabrieksinstelling "Uit" voor deze optie te handhaven.

### Opmerkingen



- Ontvangst van stereo of tweetalig geluid is niet mogelijk als "Laag" of "Hoog" is geselecteerd.
- "Audio Filter" is niet beschikbaar als "Systeem" is ingesteld op "L".

---

### **Overslaan**

Hiermee slaat u ongebruikte analoge kanalen over wanneer u op PROG +/- drukt om kanalen te selecteren. (U kunt een overgeslagen kanaal nog steeds selecteren met de cijfertoetsen.)

### **Decoder**

Hiermee kunt u het geselecteerde, gecodeerde kanaal bekijken en opnemen als u een decoder gebruikt die rechtstreeks is aangesloten op SCART-aansluiting  1 of via een videorecorder is aangesloten op SCART-aansluiting  2.

### **Opmerking**

Afhankelijk van het gekozen land/gebied in "Land" (pagina 6) is deze optie eventueel niet beschikbaar.

### **Bevestigen**

Hiermee worden de wijzigingen die aangebracht zijn in de instellingen van "Handmatig progr." opgeslagen.

---

# Het menu Digitale instellingen DV3

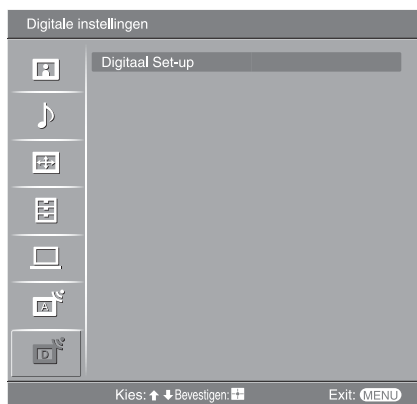

Met het menu Digitale instellingen kunnen de digitale instellingen gewijzigd/gemaakt worden. Selecteer "Digitaal Set-up" en druk op (+) om de volgendemenu's af te beelden. In "Navigeren in de menu's" (pagina 21) wordt beschreven hoe u de opties "Instellingen" selecteert.

## Digitaal Afstemming

Hiermee wordt menu "Digitaal Afstemming" afgebeeld.

### Digitale Autom. Afstemming

Hiermee worden alle beschikbare digitale kanalen ingesteld.

Gewoonlijk hoeft u deze handeling niet uit te voeren, omdat de kanalen al worden ingesteld wanneer u de tv voor het eerst gebruikt (pagina 6). Via deze optie kunt u dit proces echter herhalen (bijvoorbeeld om de tv opnieuw te programmeren nadat u bent verhuisd of om nieuwe kanalen te zoeken).

### Programmalijsjt Bewerken

Hiermee kunt u elk ongewenst opgeslagen digitaal kanale verwijderen en de volgorde waarin de digitale kanalen op de tv zijn opgeslagen veranderen.

- 1 Druk op  $\uparrow/\downarrow$  om een kanaal te selecteren dat u wilt verwijderen of naar een nieuwe positie wilt verplaatsen.

#### Als het programmanummer (frequentie) bekend is

Voer met behulp van de cijfertoetsen het driecijferig programmanummer van de gewenste zender in.

- 2 De digitale kanalen worden als volgt verwijderd of van volgorde veranderd:

#### Een digitaal kanaal verwijderen

Druk op (+). Via een dialoogvenster wordt u gevraagd het verwijderen van het gekozen digitale kanaal te bevestigen. Druk op  $\leftarrow$  om "Ja" te selecteren en druk vervolgens op (+).

#### De digitale kanalen van volgorde veranderen

Druk op  $\Rightarrow$  en daarna op  $\uparrow/\downarrow$  om de nieuwe positie voor het kanaal te selecteren en druk vervolgens op  $\leftarrow$ . Herhaal de stappen 1 en 2 als u andere kanalen wilt verplaatsen.

- 3 Druk op RETURN.

### Digitale Handm. Afstemming

Hiermee kunt u handmatig de digitale kanalen instellen.

- 1 Druk op een cijfertoets om het kanaalnummer te selecteren dat u handmatig wilt instellen en druk vervolgens op  $\uparrow/\downarrow$  om het kanaal in te stellen.
- 2 Nadat de beschikbare kanalen gevonden zijn, drukt u op  $\uparrow/\downarrow$  om het kanaal te selecteren dat u wilt opslaan en drukt u vervolgens op (+).
- 3 Druk op  $\uparrow/\downarrow$  om het programmanummer te kiezen waaronder u het nieuwe kanaal wilt opslaan en druk vervolgens op (+).

Herhaal de bovenstaande stappen als u nog meer kanalen handmatig wilt instellen.

*Wordt vervolgd*

---

## Digitaal Set-up

Hiermee wordt het menu "Digitaal Set-up" (Digitale instellingen) afgebeeld.

### Ondertiteling Instellen\*

Voor het weergeven van de ondertitels op het scherm.

Als "Hardhorend" (Voor slechthorenden) is geselecteerd worden eventueel naast de ondertitels ook enkele visuele hulpmiddelen weergegeven (als zulke informatie via de tv-kanalen wordt uitgezonden).

### Ondertiteling Taal\*

Hiermee selecteert u de taal waarin de ondertitels afgebeeld worden.

### Audiotaal\*



Hiermee selecteert u de taal die in een programma gebruikt wordt. Het is mogelijk dat bij enkele digitale kanalen meerdere audio-talen voor een programma uitgezonden worden.

### Audiotype\*

Hiermee wordt het geluidsniveau harder gezet als "Hardhorend" (Voor slechthorenden) geselecteerd is.

### Kinderslot\*

Hiermee stelt u een leeftijdsgrens voor de programma's in. Elk programma, met een hogere classificatie dan de ingestelde leeftijdsgrens, kan alleen bekeken worden nadat een pinnummer op juiste wijze is ingevoerd.

- 1 Voer met behulp van de cijfertoetsen uw huidige pinnummer in.  
Als u nog niet eerder een pinnummer ingesteld hebt, wordt een venster afgebeeld waarin u een pinnummer kunt invoeren. Volg onderstaande aanwijzingen over de "PIN-code".
- 2 Druk op / om de leeftijdsgrens te selecteren of "Geen" (voor onbeperkt kijken) en druk vervolgens op .
- 3 Druk op RETURN.

### PIN-code\*

Hiermee kunt u het pinnummer voor de eerste keer instellen of later wijzigen.

- 1 Voer het pinnummer als volgt in:  
**Als u al eerder in pinnummer heeft ingesteld**  
Voer met behulp van de cijfertoetsen uw huidige pinnummer in.  
**Als u nog geen pinnummer heeft ingesteld**  
Voer met behulp van de cijfertoetsen de fabrieksinstelling 9999 van het pinnummer in.
- 2 Voer met behulp van de cijfertoetsen het nieuwe pinnummer in.  
Een melding wordt afgebeeld die u mededeelt dat het nieuwe pinnummer geaccepteerd is.
- 3 Druk op RETURN.

### Tip

Het pinnummer 9999 wordt altijd geaccepteerd.

### Technische Instellingen

Hiermee wordt menu "Technische Instellingen" afgebeeld.

"Auto Service Update": Hiermee maakt u het mogelijk dat nieuwe digitale diensten, zodra ze beschikbaar zijn, door de tv ontdekt en opslagen worden.

"Software download": Hiermee maakt u het mogelijk dat de tv automatisch (na uitgifte) en gratis via de bestaande antenne bijgewerkte versies van de software ontvangt. Door Sony wordt aanbevolen dat deze optie altijd ingesteld staat op "Aan". Als u de bijwerking van uw software niet op prijs stelt, moet u deze optie instellen op "Uit".

"Systeem informatie": Hiermee wordt de huidige softwareversie en de signaalsterkte afgebeeld.

"Tijd Zone": Hiermee kunt u de tijdzone waarin u zich bevindt handmatig kiezen, voor het geval deze niet dezelfde is als de standaardtijdzone voor uw land.

### Instellingen CA-module

Hiermee kunt u gebruikmaken van een pay-per-view-dienst als u eenmaal in het bezit bent van een CAM (Conditional Access Module) en een smartcard. Zie pagina 37 voor de plaats van de  (PCMCIA) aansluiting.

---

\* Het is mogelijk dat deze functie niet beschikbaar is in bepaalde landen.



# Optionele apparatuur aansluiten

U kunt allerlei optionele apparaten op uw televisie aansluiten. Aansluitkabels worden niet bijgeleverd.

## Aansluiten op de televisie (zijkant)

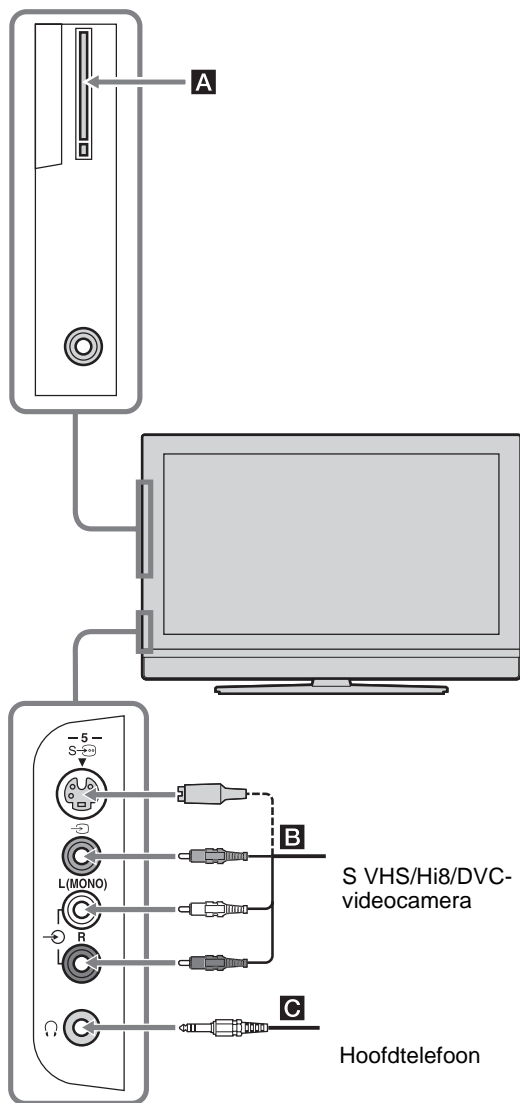

### Als u dit wilt aansluiten

### Doet u dit

CAM (Conditional Access Module) **A**

Gebruikmaken van pay-per-view-diensten.

Raadpleeg de gebruiksaanwijzing die bij uw CAM geleverd is voor meer informatie. Om de CAM te kunnen gebruiken moet u de rubber afdekking van de CAM-sleuf verwijderen. Schakel de tv uit als u de CAM in de CAM-sleuf steekt. Als u de CAM niet gebruikt, raden wij u aan om de rubber afdekking op de CAM-sleuf terug te plaatsen.

### Opmerking

CAM wordt niet in alle landen ondersteund. Controleer dit bij uw erkende dealer.

S VHS/Hi8/DVC-videocamera **B**

Sluit de camera aan op de S-video-aansluiting S → 5 of op de video-aansluiting → 5 en op de audio-aansluitingen → 5. Om beeldruis te voorkomen mag u de videocamera niet tegelijkertijd aansluiten op de video-aansluiting → 5 en de S-video-aansluiting S → 5. Sluit mono-apparatuur aan op de L-aansluiting → 5.

Hoofdtelefoon **C**

Sluit de hoofdtelefoon aan op de → aansluiting als u het geluid van de tv via de hoofdtelefoon wilt beluisteren.

## Aansluiten op de televisie (achterkant)

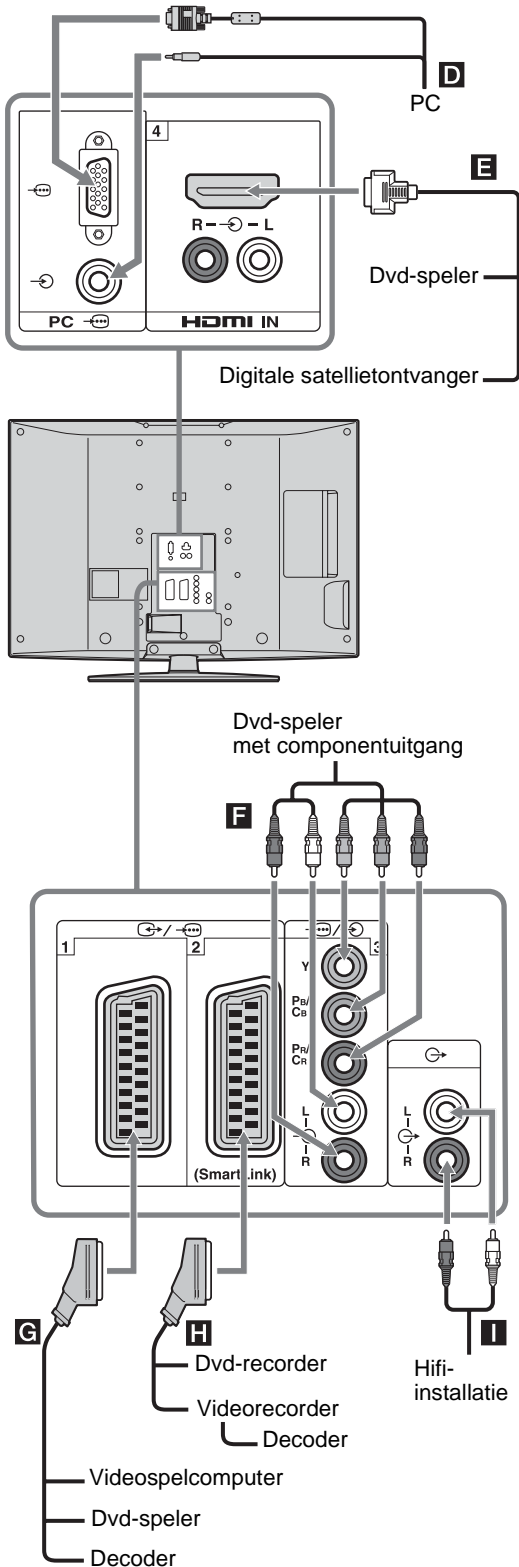

### Als u dit wilt aansluiten

### Doet u dit

#### PC **D**

Sluit de computer aan op de pc / aansluitingen. Het wordt aanbevolen een computerkabel met ferrietkernen te gebruiken.

#### Digitale satellietontvanger of dvd-speler **E**

Sluit dit apparaat aan op de HDMI IN 4 aansluiting als dit een HDMI-aansluiting heeft. De digitale video- en audiosignalen zijn afkomstig van de apparatuur. Als het apparaat wel een DVI-aansluiting heeft maar geen HDMI-aansluiting, sluit u de DVI-aansluiting via een DVI-HDMI-adapter (niet bijgeleverd) aan op de HDMI IN 4 aansluiting en verbindt u de audio-uitgangen van het apparaat met de HDMI IN 4 aansluitingen.

#### Opmerking

De HDMI-aansluitingen ondersteunen uitsluitend de volgende video-ingangssignaalformaten: 480i, 480p, 576i, 576p, 720p en 1080i. Als u een computer wilt aansluiten, gebruikt u de pc-ingangsaansluiting.

#### Dvd-speler met componentuitgang **F**

Sluit dit apparaat aan op de componentaansluitingen en de audioaansluitingen / 3.

#### Videospelcomputer, dvd-speler of decoder **G**

Sluit dit apparaat aan op de SCART-aansluiting / 1. Als u de decoder aansluit, wordt het gecodeerde signaal van de tv-tuner naar de decoder gezonden, waarna het gedecodeerde signaal van de decoder naar de tv wordt gezonden.

#### Dvd- of videorecorder met SmartLink-ondersteuning **H**

Sluit dit apparaat aan op de SCART-aansluiting / 2. SmartLink is een rechtstreekse verbinding tussen de televisie en een video- of dvd-recorder.

#### Hifi-geluidsinstallatie **I**

Sluit dit apparaat aan op de audio-uitgangsaansluitingen als u het geluid van de tv wilt beluisteren via de hifi-geluidsinstallatie.

## Het Tools-menu gebruiken als de computer de ingangssignalen levert

Druk op TOOLS om de volgende opties weer te geven voor het bekijken van beelden ingevoerd vanaf de aangesloten computer.

<b>Opties</b>	<b>Beschrijving</b>
Power Saving	Zie pagina 29.
Beeldinstelling	Zie pagina 23.
Geluid Modus	Zie pagina 25.
Auto Adjustment	Zie pagina 31.
Horiz. Verschuiven	Zie pagina 31.
Vertic. Verschuiven	Zie pagina 31.
Auto klok instellen (alleen in analoogmodus)	Hiermee kunt u de digitaalmodus instellen om de juiste tijd te verkrijgen.
🔊 Volume	Zie pagina 26.

# Technische gegevens

## Beeldscherm

Voedingsvereisten:

220–240 V wisselstroom, 50 Hz

Schermafmetingen:

KDL-46V2000:

46 inch (Ong. 116,9 cm, diagonaal gemeten)

KDL-40V2000:

40 inch (Ong. 101,6 cm, diagonaal gemeten)

KDL-32V2000:

32 inch (Ong. 80,1 cm, diagonaal gemeten)

Schermresolutie:

1.366 punten (horizontaal) × 768 lijnen (verticaal)

Energieverbruik:

KDL-46V2000: 249 W

KDL-40V2000: 180 W

KDL-32V2000: 145 W

Energieverbruik bij stand-by: 0,3 W

Afmetingen (b × h × d):

KDL-46V2000:

Ca. 1.126 × 805 × 334 mm (met standaard)

Ca. 1.126 × 755 × 116 mm (zonder standaard)

KDL-40V2000:

Ca. 988 × 716 × 334 mm (met standaard)

Ca. 988 × 664 × 103 mm (zonder standaard)

KDL-32V2000:

Ca. 792 × 593 × 219 mm (met standaard)

Ca. 792 × 546 × 99 mm (zonder standaard)

Gewicht:

KDL-46V2000:

Ca. 34 kg (met standaard)

Ca. 28 kg (zonder standaard)

KDL-40V2000:

Ca. 27 kg (met standaard)

Ca. 21 kg (zonder standaard)

KDL-32V2000:

Ca. 17 kg (met standaard)

Ca. 15 kg (zonder standaard)

## Beeldschermstelsysteem

LCD-scherm (Liquid Crystal Display)

## Televisiesysteem

Analoog: Afhangelijk van de geselecteerde instelling

voor land/regio:

B/G/H, D/K, L, I

Digitaal: DVB-T

## Kleur-/videosysteem

Analoog: PAL, SECAM

NTSC 3.58, 4.43 (alleen Video In)

Digitaal: MPEG-2 MP@ML

## Antenne

75 ohm externe aansluiting voor VHF/UHF

## Kanaalbereik

Analoog: VHF: E2–E12

UHF: E21–E69

CATV: S1–S20

HYPHER: S21–S41

D/K: R1–R12, R21–R69

L: F2–F10, B–Q, F21–F69

I: UHF B21–B69

Digitaal: VHF/UHF

## Aansluitingen

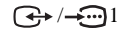

21-pins SCART-aansluiting (CENELEC-norm)

inclusief audio-/video-ingang, RGB-ingang en audio-/video-uitgang van de televisie.

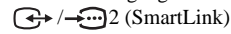

21-pins SCART-aansluiting (CENELEC-norm)

inclusief audio-/video-ingang, RGB-ingang, omschakelbare audio-/video-uitgang en SmartLink-interface.



Ondersteunde normen: 1080i, 720p, 576p, 576i, 480p, 480i

Y: 1 Vp-p, 75 ohm, 0,3 V negatieve synchronisatie

P<sub>B</sub>/C<sub>B</sub>: 0,7 Vp-p, 75 ohm

P<sub>R</sub>/C<sub>R</sub>: 0,7 Vp-p, 75 ohm



Audio-ingang (tulpstekker)

500 mVrms

Impedantie: 47 kohm

HDMI IN 4

Video: 1080i, 720p, 576p, 576i, 480p, 480i

Audio: Tweekanaals lineaire PCM

32, 44,1 en 48 kHz, 16-, 20- en 24-bits

analoge audio-ingang

(tulpstekker aansluitingen)

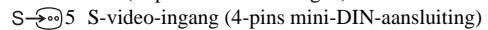

S-video-ingang (4-pins mini-DIN-aansluiting)



Video-ingang (tulpstekker)



Audio-ingang (tulpstekker)



Audio-uitgang (links/rechts)

(tulpstekker aansluitingen)



PC-ingang (15 Dsub) (zie pagina 41)

G: 0,7 Vp-p, 75 Ohm, geen "sync-on-green"

B: 0,7 Vp-p, 75 Ohm, geen "sync-on-green"

R: 0,7 Vp-p, 75 Ohm, geen "sync-on-green"

HD: 1-5 Vp-p

VD: 1-5 Vp-p



PC-audioingang (ministekker)



Hoofdtelefoonaansluiting



CAM (Conditional Access Module)-sleuf

## Geluidsuitvoer

10 W + 10 W

## Meegeleverde accessoires

Zie "1: De accessoires controleren" op pagina 4.

## Optionele accessoires

- Wandmontagesteun  
SU-WL51 (voor KDL-46V2000/KDL-40V2000)  
SU-WL31 (voor KDL-32V2000)

Ontwerp en technische gegevens kunnen zonder voorafgaande kennisgeving worden gewijzigd.

## Referentieoverzicht van het pc-ingangssignaal

Signalen	Horizontaal (pixels)	Verticaal (lijnen)	Horizontale frequency (kHz)	Verticale frequency (Hz)	Standaard
VGA	<b>640</b>	<b>480</b>	<b>31,5</b>	<b>60</b>	<b>VGA</b>
	640	480	37,5	75	VESA
	720	400	31,5	70	VGA-T
SVGA	<b>800</b>	<b>600</b>	<b>37,9</b>	<b>60</b>	<b>VESA-richtlijnen</b>
	800	600	46,9	75	VESA
XGA	<b>1024</b>	<b>768</b>	<b>48,4</b>	<b>60</b>	<b>VESA-richtlijnen</b>
	1024	768	56,5	70	VESA
	1024	768	60	75	VESA
WXGA	<b>1280</b>	<b>768</b>	<b>47,4</b>	<b>60</b>	<b>VESA</b>
	<b>1280</b>	<b>768</b>	<b>47,8</b>	<b>60</b>	<b>VESA</b>
	<b>1360</b>	<b>768</b>	<b>47,7</b>	<b>60</b>	<b>VESA</b>



- De pc-ingangsaansluiting van deze televisie ondersteunt Sync on Green en Composite Sync niet.
- De pc-ingangsaansluiting van deze televisie ondersteunt geïnterlineerde signalen niet.
- De pc-ingangsaansluiting van deze televisie ondersteunt de vetgedrukte signalen in bovenstaand overzicht met een verticale frequentie van 60 Hz.
- Voor de beste beeldkwaliteit adviseren wij u signalen te gebruiken met een verticale frequentie van 60 Hz vanaf een computer. In geval van plug-en-play worden automatisch signalen gekozen met een verticale frequentie van 60 Hz.

# Problemen oplossen

Controleer of het  (stand-by-) lampje rood knippert.

## Als het lampje knippert





De functie voor zelfdiagnose is geactiveerd.



- 1 Stel vast hoe lang het  (stand-by-) lampje knippert en pauzeert met knipperen.  
Bijvoorbeeld, het lampje knippert twee seconden, gevolgd door een pauze van een seconde en knippert daarna weer gedurende twee seconden.
- 2 Druk op  op de tv (bovenzijde) om het toestel uit te schakelen, trek de stekker uit het stopcontact en meld aan uw handelaar of Sony-servicecentrum hoe het lampje knippert (tijdsduur en interval).

## Als het lampje niet knippert



- 1 Controleer de items in de onderstaande tabellen.
- 2 Als het probleem hiermee niet is opgelost, moet u de televisie laten nakijken door een bevoegde onderhoudstechnicus.

## Beeld

Probleem	Oorzaak/oplossing
Geen beeld (scherm is donker) en geen geluid	<ul style="list-style-type: none"><li>• Controleer de antenne-aansluiting.</li><li>• Steek de stekker in het stopcontact en druk op  op de televisie (bovenzijde).</li><li>• Als het  (stand-by-) lampje rood brandt, druk dan op .</li></ul>
Geen beeld of geen menu-informatie van apparatuur die op de SCART-aansluiting is aangesloten	<ul style="list-style-type: none"><li>• Controleer of de optionele apparatuur is ingeschakeld en druk herhaaldelijk op / tot het juiste ingangssymbool op het scherm wordt weergegeven.</li><li>• Controleer de aansluiting tussen de optionele apparatuur en de televisie.</li></ul>
Dubbele beelden of echo-beelden	<ul style="list-style-type: none"><li>• Controleer de antenne-/kabelaansluitingen.</li><li>• Controleer de positie en richting van de antenne.</li></ul>
Er verschijnt alleen sneeuw en ruis op het scherm	<ul style="list-style-type: none"><li>• Controleer of de antenne kapot of verbogen is.</li><li>• Controleer of de antenne is versleten (de gebruiksduur in normale gebruiksomstandigheden is drie tot vijf jaar en één tot twee jaar aan de kust).</li></ul>
Vervormd beeld (gestippelde lijnen of strepen)	<ul style="list-style-type: none"><li>• Houd de televisie uit de buurt van bronnen van elektrische storing, zoals auto's, motorfietsen, haardrogers of optische apparatuur.</li><li>• Laat ruimte vrij tussen de televisie en de optionele apparatuur als u optionele apparatuur installeert.</li><li>• Controleer of de antenne is aangesloten met de bijgeleverde coaxkabel.</li><li>• Houd de antennekabel uit de buurt van andere aansluitkabels.</li></ul>
Beeldruis bij het kijken naar een televisiekanaal	<ul style="list-style-type: none"><li>• Selecteer "Handmatig progr." in het "Analoge instellingen"-menu en pas de "AFT" (Automatische fijnafstemming) aan om een betere beeldontvangst te krijgen (pagina 33).</li></ul>
Er zijn zwarte en/of heldere puntjes zichtbaar op het scherm	<ul style="list-style-type: none"><li>• Het beeld van een scherm bestaat uit pixels. Zwarte en/of heldere puntjes (pixels) op het scherm zijn normaal en duiden niet op een storing.</li></ul>
Geen kleur bij programma's	<ul style="list-style-type: none"><li>• Selecteer "Reset" in het "Beeld"-menu om de fabrieksinstellingen te herstellen (pagina 23).</li></ul>

Probleem	Oorzaak/oplossing
Geen kleur of onregelmatige kleur als u een signaal bekijkt via de Y, Pb/Cb, Pr/Cr aansluitingen van  3	<ul style="list-style-type: none"> <li>Controleer de aansluiting van de Y, Pb/Cb, Pr/Cr-stekkers van 3.</li> <li>Zorg dat de Y, Pb/Cb, Pr/Cr-stekkers van 3 stevig in de bijbehorende aansluitingen zijn geplaatst.</li> </ul>

## Geluid

Probleem	Oorzaak/oplossing
Geen geluid, maar goed beeld	<ul style="list-style-type: none"> <li>Druk op  +/- of  (Dempen).</li> <li>Controleer of "Speaker" is ingesteld op "Aan" in het "Instellingen"-menu (pagina 30).</li> </ul>
Het geluid bevat ruis	<ul style="list-style-type: none"> <li>Zie de oorzaken/oplossingen voor "Beeldruis" op pagina 42.</li> </ul>

## Kanalen

Probleem	Oorzaak/oplossing
Het gewenste kanaal kan niet geselecteerd worden	<ul style="list-style-type: none"> <li>Schakel om tussen de digitaalmodus en analoogmodus om het gewenste digitale/analoge kanaal selecteren.</li> </ul>
Sommige kanalen zijn leeg	<ul style="list-style-type: none"> <li>Het kanaal is alleen bestemd voor gecodeerd/abonnement. Neem een abonnement op de pay-per-view-dienst.</li> <li>Het kanaal is alleen bestemd voor data (geen beeld of geluid).</li> <li>Neem contact op met de omroep voor meer informatie over de uitzendingen.</li> </ul>
Het digitale kanaal wordt niet afgebeeld	<ul style="list-style-type: none"> <li>Neem contact op met een plaatselijke installateur om uit te zoeken of in uw woonplaats digitale uitzendingen beschikbaar zijn.</li> <li>Vervang de antenne door een exemplaar met een grotere versterking.</li> </ul>

## Algemeen

Probleem	Oorzaak/oplossing
De tv wordt automatisch uitgeschakeld (de tv wordt stand-by gezet)	<ul style="list-style-type: none"> <li>Controleer of de "Sleep Timer" is geactiveerd, of kijk de instelling "Duur" van "Timer Aan" (pagina 29) na.</li> <li>Als gedurende tien minuten geen signaal wordt ontvangen of geen handeling wordt uitgevoerd in de tv-modus, wordt de televisie automatisch op stand-by gezet.</li> </ul>
De tv wordt automatisch ingeschakeld	<ul style="list-style-type: none"> <li>Controleer of de "Timer Aan" is geactiveerd (pagina 29).</li> </ul>
Sommige ingangsbronnen kunnen niet worden geselecteerd	<ul style="list-style-type: none"> <li>Selecteer "AV voorkeuze" in het "Instellingen"-menu en annuleer "Overslaan" van de ingangsbron (pagina 28).</li> </ul>
De afstandsbediening werkt niet	<ul style="list-style-type: none"> <li>Vervang de batterijen.</li> </ul>

# Index

## Cijfers

- 1 Digit Direct 32
- 14:9 15
- 2-talig 26
- 4:3 15
- 4:3 standaard 27

## A

- Aan/uit (⏻) lampje 13
- Aan/uit (⏻) schakelaar 13
- Aansluiten
  - antenne/videorecorder 4
  - optionele apparatuur 37
- Advanced instell. 24
- Afstandsbediening
  - batterijen plaatsen 4
  - overzicht 12
  - sensor 13
- AFT 33
- Antenne, aansluiten 4
- Audio Filter 33
- Audiotaal 36
- Audiotype 36
- Auto Adjustment 31
- Auto formaat 27
- Auto klok instellen 16, 20, 39
- Auto S Video 28
- Auto Start 28
- Auto volume 25
- Autom.Program.
  - alleen analoge kanalen 32
  - alleen digitale kanalen 35
  - analoge en digitale kanalen 6
- AV voorkeuze 28
- AV2 uitgang 29

## B

- Balans 25
- Batterijen, in de afstandsbediening
  - plaatsen 4
- BBE 25
- Beeld bereik 27
- Beeld Uit (⏻) lampje 13
- Beeldformaat 15
- Beeldinstelling 23
- Beeldscherpte 24
- Bevestigen 34

## C

- Categorielijst 17
- Contrast 23
- Contrastoptimalisatie 24

## D

- Digitaal Afstemming 35
- Digitaal Set-up 36
- Digitale Autom. Afstemming 35
- Digitale Handm. Afstemming 35
- Doel Ingangen
  - beeld 23
  - beeldregeling 27
  - geluid 25

## E

- EPG (Digitale Elektronische Programma Gids) 17

## F

- Fase 31
- Fasttext 15
- Favorietenlijst 19

## G

- Gamma 24
- Geluid Modus 25

## H

- Handmatig progr. 33
- Handmatig timer REC 18
- Helder wit 24
- Helderheid 23
- Herinnering 18
- Het menu Analoge instellingen 32
- Het menu Beeld 23
- Het menu Beeldregeling 27
- Het menu Digitale instellingen 35
- Het menu Geluid 25
- Het menu Instellingen 28
- Het menu PC instellingen 31
- Hoge tonen 25
- Hoofdtelefoon
  - aansluiten 37
  - Speaker Link 26
  - Volume 26
- Horiz. Verschuiven 27, 31

## I

- Identificatielabels apparatuur 28
- Informatie 30
- Ingangssignalen 20
- Instellingen CA-module 36

## K

- Kanalen
  - automatisch programmeren 6
  - Overslaan 34
  - selecteren 14
- Kinderslot 36
- Kleur 23
- Kleur Temperatuur 24
- Kleurensysteem 30
- Kleurtint 23
- Klokinstelling 29

## L

- Lage tonen 25
- Land/gebied 5
- Licht Sensor 29
- Live Colour 24

## M

- MENU 21
- MPEG Ruisonderdr. 24

## N

- Naam 33

## O

- Ondertiteling Instellen 36
- Ondertiteling Taal 36
- Overslaan 28, 34

## P

- PIN-code 36
- Pitch 31
- Power Management 31
- Power Saving 29
- Programma's sorteren 32
- Programma-indextabel 14
- Programmalijst Bewerken 35
- Programmanaam 32

## R

- Reset
  - geluid 25
  - PC instellingen 31
  - beeld 23
- Ruisonderdruk. 24

## S

- Schermmodus 27, 31
- Sleep Timer 29
- Smart 15
- Speaker 30
- Stand-by-lampje (⏻) 13
- Stil inschakelen 29
- Surround 25

## T

- Taal 5, 28
- Technische gegevens 40
- Technische Instellingen 36
- Teletekst 15
- Timer Aan 29
- Timer REC 17
- Timerinstellingen 29
- Timer-lampje (⏻) 13
- Timer-lijst 18
- Toestel resetten 30
- Tools 16, 20, 39



## **V**

Verlicht 23

Vertic. Verschuiven 27, 31

Verticale Grootte 27

Videorecorder

    aansluiten 4

    Opname 17

## **W**

Wide (breedbeeld) 15

## **Z**

Zoom 15

Zwartcorrectie 24

## ADVERTÊNCIA

- Para evitar o risco de choque eléctrico, se o fio de rede ou a ficha estiverem danificados, não insira a ficha na saída da tomada de rede. Esta ficha não pode ser utilizada e deveria ser destruída.
- Para evitar o risco de incêndio ou choques eléctricos, não exponha o televisor à chuva ou à humidade.
- No interior do televisor, há voltagens perigosamente altas. Não abra a caixa. Isto só deverá ser efectuado por pessoal qualificado (do serviço de assistência técnica).

## Aviso para função de TV Digital

- Todas as funções relacionadas com a TV digital (**DVB**) só funcionarão em países ou áreas em que sejam transmitidos sinais terrestres digitais DVB-T (MPEG2). Confirme com o revendedor local se pode receber um sinal DVB-T no seu local de residência.
- Apesar de este televisor cumprir as especificações DVB-T, a compatibilidade com as futuras transmissões terrestres digitais DVB-T não pode ser garantida.
- Algumas funções da TV digital podem não estar disponíveis em alguns países.

## Introdução

Obrigado por escolher este produto Sony.  
Antes de ligar o televisor, leia este manual cuidadosamente e guarde-o para referência futura.

## Informações sobre marcas comerciais

- **DVB** é uma marca registada do projecto DVB.
- Fabricado sob licença da BBE Sound, Inc. Licenciada por BBE Sound, Inc. nos termos de uma ou mais das seguintes patentes norte-americanas: 5510752, 5736897. BBE e o símbolo BBE são marcas comerciais registadas da BBE Sound, Inc.
- TruSurround XT, SRS e (●) o símbolo são uma marca registada de SRS Labs, Inc. TruSurround XT tecnologia está incorporada sob a licença de SRS Labs, Inc.
- **HDMI** HDMI, o logo HDMI e High-Definition Multimedia Interface são marcas comerciais ou marcas comerciais registadas da HDMI Licensing, LLC.
- As ilustrações usadas neste manual são do KDL-32V2000 salvo referência em contrário.

# Índice

## Guia de Iniciação

4

Informações de segurança .....	7
Precauções .....	10
<b>Visão geral do telecomando .....</b>	<b>11</b>
<b>Visão geral dos botões e indicadores do televisor .....</b>	<b>12</b>

## Ver Televisão

Ver televisão .....	13
Verificar o Guia de Programa Electrónico Digital (EPG) <b>DVB</b> .....	16
Utilizar a lista de Favoritos <b>DVB</b> .....	18
Visualizar imagens de equipamento ligado .....	19

## Utilizar as Funções MENU

Navegar pelos menus .....	20
Menu de Imagem .....	21
Menu do Som .....	23
Menu Controlo Ecrã .....	25
Menu Configurar .....	26
Menu Parâmetros PC .....	28
Menu Sintonia Analógica (Modo analógico apenas) .....	29
Menu de Configuração Digital <b>DVB</b> .....	32

## Utilizar Equipamento Opcional

Ligar equipamento opcional .....	34
----------------------------------	----

## Informações Adicionais

Especificações .....	37
Resolução de problemas .....	39
Índice remissivo .....	41

**DVB** : apenas para canais digitais

# Guia de Iniciação

## 1: Verificar os acessórios

Telecomando RM-ED005 (1)

Pilhas tamanho AA (tipo R6) (2)

Cabo de alimentação (Tipo C-6) (1)



Cabo coaxial (1)



Suporte do cabo (1)

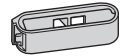

Suporte de aperto (1) e parafusos (2)

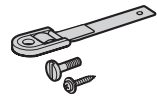

Para inserir as pilhas no telecomando

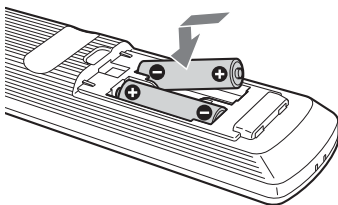

### Notas

- Respeite a polaridade correcta quando colocar as pilhas.
- Deite as pilhas fora respeitando as leis de protecção ambiental. Algumas regiões podem ter regulamentações acerca da eliminação de pilhas. Aconselhe-se junto das autoridades locais.
- Não use tipos de pilhas diferentes, nem misture pilhas novas com pilhas usadas.
- Utilize o telecomando com cuidado. Não entorne líquidos sobre o telecomando nem o pise ou deixe cair.
- Não coloque o telecomando num local perto de uma fonte de calor, numa sala muito húmida ou num local exposto à luz solar directa.

## 2: Ligar uma antena/ videogravador

Ligar apenas uma antena

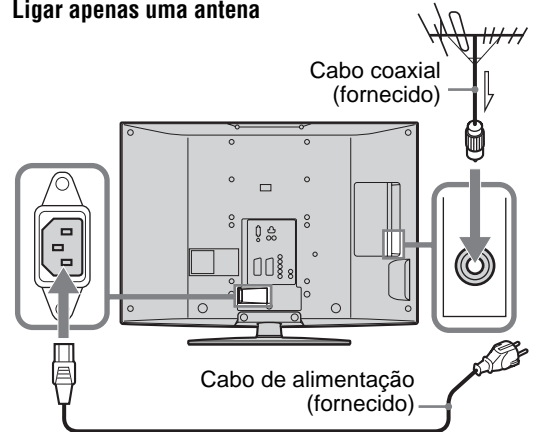

Ligar uma antena e videogravador

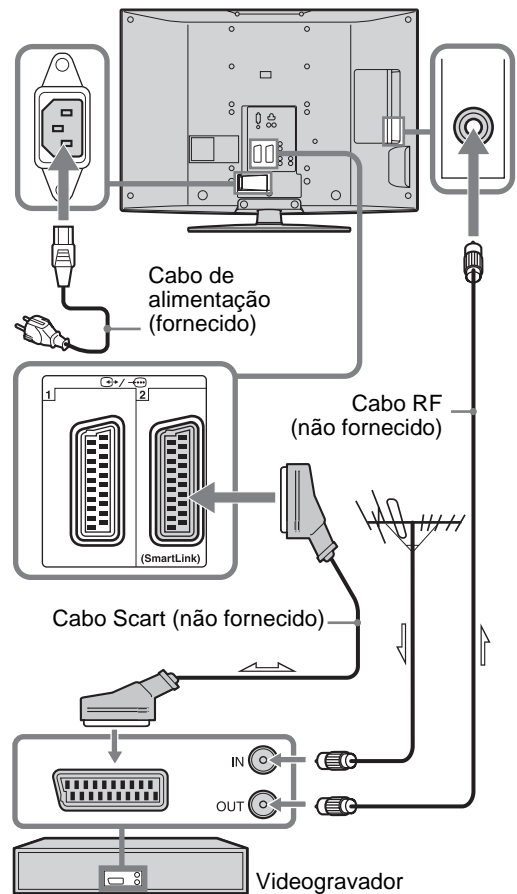

### 3: Atar os cabos

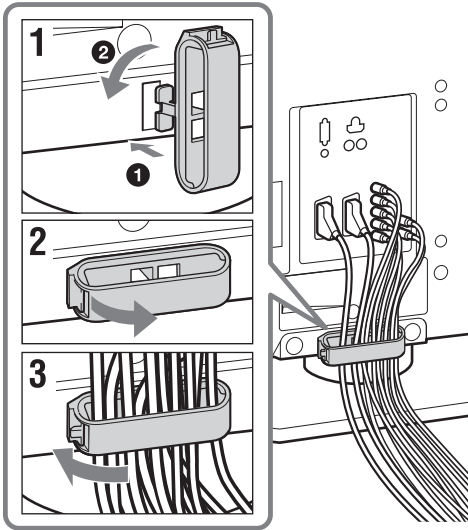

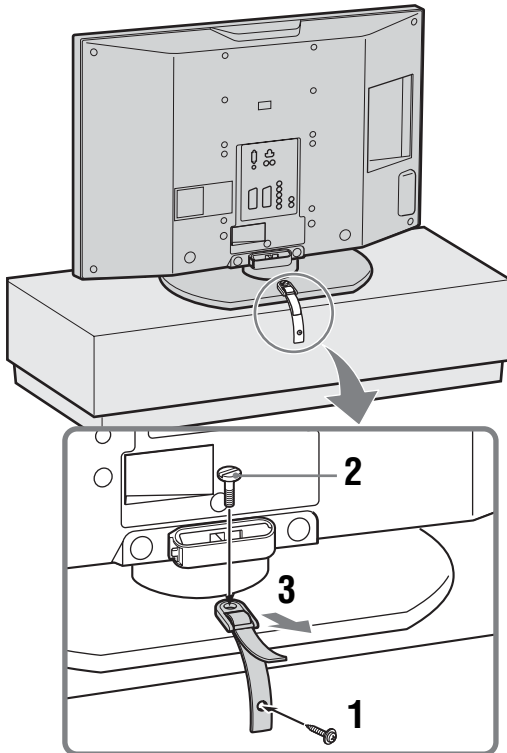

### 4: Impedir que o televisor se vire

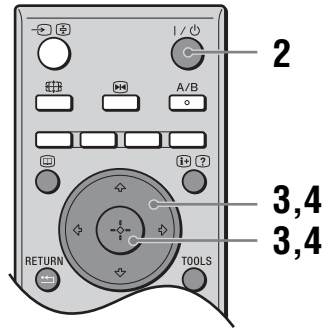
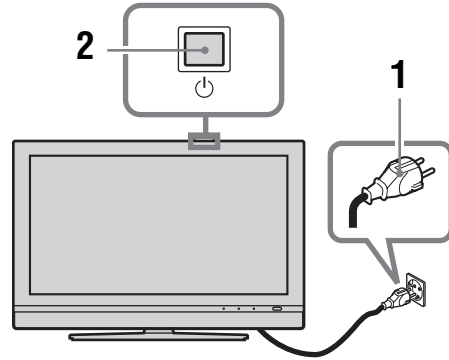

### 5: Seleccionar o idioma e o país/região



- 1 Ligue o televisor à tomada de corrente eléctrica (220–240V CA, 50Hz).
- 2 Prima  no televisor (parte superior).  
Quando ligar o televisor pela primeira vez, o menu Idioma aparece no ecrã.  
Quando o televisor estiver no modo de espera (o indicador  (espera) no televisor (frente) está vermelho), prima  no telecomando para ligar o televisor.

Continua

- 3** Prima  $\uparrow/\downarrow$  para seleccionar o idioma visualizado nos ecrãs de menu, depois prima  $\oplus$ .



- 4** Prima  $\uparrow/\downarrow$  para seleccionar o país/região onde quer utilizar o televisor, depois prima  $\oplus$ .



Se o país/região onde quer utilizar o televisor não aparecer na lista, seleccione “-” em vez de um país/região.

Aparece no ecrã uma mensagem a confirmar o início da sintonização automática do televisor, depois vá para “6: Sintonização automática do televisor”.

- 1** Antes de iniciar a sintonização automática do televisor, introduza uma cassette pré-gravada no videogravador ligado ao televisor (página 4) e inicie a reprodução.

O canal de vídeo será localizado e guardado no televisor durante a sintonização automática. Se não houver nenhum videogravador ligado ao televisor, este procedimento não é necessário. Vá para o passo 2.

- 2** Selecciona “OK”, depois prima  $\oplus$ .

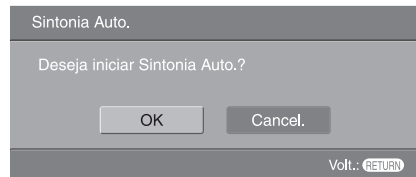

O televisor inicia a procura de todos os canais digitais disponíveis, seguindo-se todos os canais analógicos. Esta operação pode demorar algum tempo, por isso seja paciente e não prima nenhum botão do televisor ou do telecomando.

### Se aparecer uma mensagem para confirmar as ligações da antena

Não foram encontrados canais digitais ou analógicos. Verifique todas as ligações da antena e prima  $\oplus$  para iniciar de novo a sintonização automática.

- 3** Quando o menu Ordenar Programas aparece no ecrã, execute os passos de “Ordenar Programas” (página 29).

Se não desejar mudar a ordem em que os canais analógicos são memorizados no televisor, vá para o passo 4.

- 4** Prima MENU para sair.

O televisor está sintonizado em todos os canais disponíveis.

## 6: Sintonização automática do televisor

O televisor inicia agora a procura e memoriza todos os canais disponíveis.

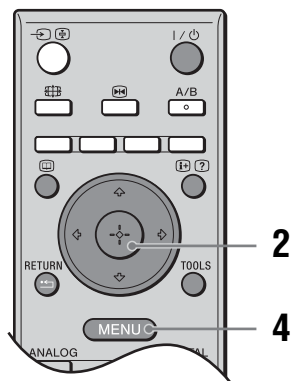

# Informações de segurança

## Cabo de alimentação

- Quando mover o televisor, desligue o cabo de alimentação. Não desloque o televisor com o cabo de alimentação ligado. Pode danificar o cabo e provocar um incêndio ou choque eléctrico.
- Se danificar o cabo de alimentação, pode provocar um incêndio ou choque eléctrico.
  - Não entale, dobre ou torça o cabo à força. Os fios principais podem ficar descarnados ou ser cortados, provocando um curto-circuito que pode dar origem a um incêndio ou choque eléctrico.
  - Não modifique nem danifique o cabo de alimentação.
  - Não coloque objectos pesados em cima do cabo de alimentação. Nunca puxe pelo cabo de alimentação.
  - Afaste o cabo de alimentação de fontes de calor.
  - Quando desligar o cabo de alimentação, agarre-o pela ficha.
- Se o cabo de alimentação estiver danificado, não o utilize e dirija-se a um agente ou centro de assistência da Sony para o substituir.
- Não utilize o cabo de alimentação fornecido em qualquer outro equipamento.
- Utilize apenas um cabo de alimentação Sony original e não de outras marcas.

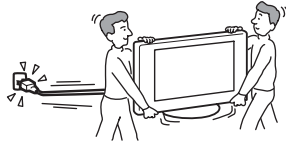

## Protecção dos fios condutores/cabo de alimentação

Desligue os fios condutores/cabo de alimentação pegando-lhes pela ficha. Nunca puxe pelos próprios fios condutores/cabo.

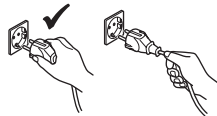

## Corrente eléctrica

Não utilize uma tomada de corrente que não esteja bem presa à parede. Introduza a ficha na tomada até ao fim. Se a ficha não estiver bem introduzida, o televisor pode aquecer demasiado e incendiar-se. Contacte um electricista para mudar a tomada de corrente eléctrica.

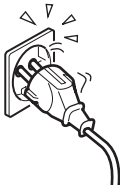

## Para o televisor com uma ficha de corrente alternada com três fios e ligação à massa

Tem de ligar este televisor a uma tomada de corrente alternada com uma ligação à massa de protecção.

## Acessórios opcionais

Se instalar o televisor num suporte para montagem na parede, respeite as precauções descritas abaixo. Se não o fizer, o televisor pode cair e provocar ferimentos graves.



- Recomenda-se vivamente que use acessórios Sony por razões de segurança:
  - **KDL-46V2000/KDL-40V2000:**  
Suporte de parede SU-WL51
  - **KDL-32V2000:**  
Suporte de parede SU-WL31
- Recomenda-se vivamente que use o suporte de parede oficial da Sony para permitir a circulação de ar adequada e evitar a acumulação de poeira em torno do televisor, da parede e do tecto.
- Para fixar adequadamente o televisor, consulte as instruções que acompanham o suporte para montagem na parede.

## Instalação

- Se o televisor for instalado na parede, a instalação tem de ser efectuada por um técnico qualificado. Uma instalação incorrecta pode tornar o televisor pouco seguro.
- Deve instalar o televisor junto a uma tomada eléctrica de fácil acesso.

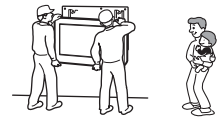

## Instituições médicas

Não instale o televisor num local onde sejam utilizados equipamentos médicos. Se o fizer, pode avariar os equipamentos.

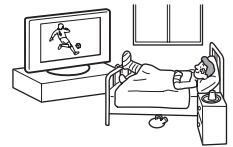

## Transporte

- Antes de transportar o televisor, desligue todos os cabos do aparelho.
- Se pegar no televisor para o transportar, agarre-o como se mostra na figura da direita. Se não o fizer, o televisor pode cair e ficar danificado ou provocar ferimentos graves. Se deixar cair ou danificar o aparelho, envie-o imediatamente a um técnico de assistência qualificado, para verificação.
- Não exponha o televisor a choques ou vibrações excessivas durante o transporte. O televisor pode cair e ficar danificado ou provocar ferimentos graves.
- Se tiver que transportar o televisor ou levá-lo para reparação, utilize a caixa e os materiais de embalagem originais.
- São necessárias duas ou mais pessoas para transportar o televisor.



*Continua*

## Ventilação

- Nunca tape os orifícios de ventilação da caixa. O televisor pode aquecer demasiado e incendiar-se.
- Se o televisor não tiver uma ventilação adequada, pode apanhar pó e ficar sujo. Para uma ventilação adequada, tenha em atenção o seguinte:
  - Não instale o televisor virado para trás nem virado de lado.
  - Não instale o televisor ao contrário ou virado para cima.
  - Não instale o televisor numa estante ou num armário.
  - Não coloque o televisor em cima de um tapete ou de uma cama.
  - Não tape o televisor com panos, por exemplo, cortinas nem com outros objectos, como jornais, etc.
- Deixe espaço à volta do televisor. Se bloquear a circulação do ar, uma circulação inadequada pode fazer com o televisor aqueça demais e fique danificado ou provocar um incêndio.

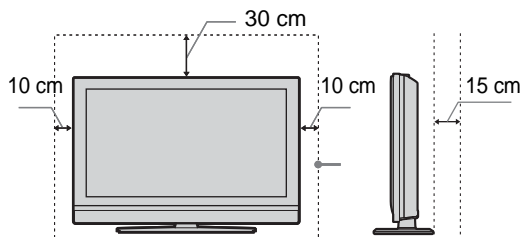

Deixe pelo menos este espaço.

- Quando instalar o televisor na parede, deixe pelo menos 10 cm de espaço por baixo do televisor e pelo menos 5,5 cm entre a parte traseira do televisor e a parede.
- Nunca instale o televisor nas condições seguintes:

Circulação de ar bloqueada.

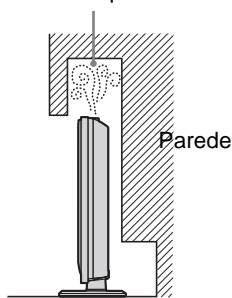

Circulação de ar bloqueada.

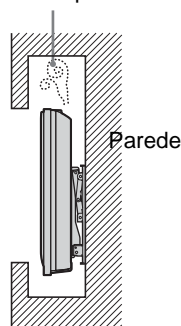

## Orifícios de ventilação

Não introduza nenhum objecto nos orifícios de ventilação. Se um objecto metálico ou líquido penetrar nos orifícios, pode provocar um incêndio ou choque eléctrico.



## Instalação

- Nunca coloque o televisor em locais quentes, húmidos ou com muita poeira.
- Não instale o televisor onde possam entrar insectos.



- Não instale o televisor onde possa estar sujeito a vibrações mecânicas.
- Coloque-o numa superfície estável e nivelada. Caso contrário, o televisor pode cair ou provocar ferimentos.
- Não instale o televisor num local onde possa ficar saliente, como em cima ou por trás de um pilar, ou onde lhe possa bater com a cabeça. Caso contrário, poderá provocar ferimentos.



## Água e humidade

- Não utilize este televisor perto de água - por exemplo, perto de uma banheira ou chuveiro. Não o exponha à chuva, humidade ou fumo. Se o fizer pode provocar um incêndio ou um choque eléctrico.
- Não toque no cabo de alimentação e no televisor com as mãos molhadas. Isso pode provocar choques eléctricos ou danificar o televisor.



## Humidade e objectos inflamáveis

- Não molhe o televisor. Não entorne nenhum líquido no televisor. Se algum líquido ou objecto sólido penetrar nos orifícios da caixa, não utilize o aparelho. Isso pode provocar choques eléctricos ou danificar o televisor. Mande-o verificar imediatamente por um técnico de assistência qualificado.
- Para evitar incêndios, afaste o televisor de objectos inflamáveis (por exemplo, velas) ou lâmpadas.

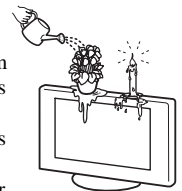

## Óleos

Não instale o televisor em restaurantes que utilizem óleo. O pó impregnado de óleo pode entrar para dentro do televisor e danificá-lo.

## Queda

Coloque o televisor num suporte estável e seguro. Não pendure nada no televisor. O televisor pode cair da base ou do suporte para montagem na parede, provocando danos ou ferimentos graves. Não deixe as crianças subir para o televisor.



## Veículo ou tecto

Não instale o televisor num veículo. O movimento do veículo pode fazer com que o televisor caia e provoque ferimentos. Não pendure o televisor no tecto.



## Navios e outras embarcações

Não instale o televisor num navio ou outra embarcação. Se exposto à água salgada, o televisor pode incendiar-se ou ficar danificado.

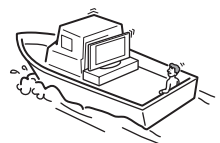



## Utilização no exterior

- Não exponha o televisor à luz solar directa. O televisor pode aquecer e pode danificar o televisor.
- Não instale o televisor fora de casa.

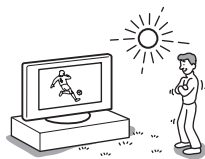

## Ligar os fios

- Desligue o cabo de alimentação quando ligar os fios. Por motivos de segurança, desligue o cabo de alimentação quando efectuar as ligações.
- Tenha cuidado para não tropeçar nos cabos. Isso pode danificar o televisor.

## Limpeza

- Quando limpar o televisor e o cabo, desligue o cabo de alimentação. Se não o fizer, pode provocar um choque eléctrico.
- Limpe a ficha regularmente. Se a ficha estiver húmida e coberta de pó, o isolamento pode ficar danificado e provocar um incêndio.



## Trovoadas

Para sua própria segurança, não toque em nenhuma peça do televisor, no cabo de alimentação ou no cabo da antena, durante uma trovoada.



## Danos que necessitam de reparação

Se a superfície do televisor rachar, não toque no aparelho sem desligar o cabo de alimentação. Se o fizer, pode provocar um choque eléctrico.

## Assistência técnica

Não abra a caixa. As reparações ao televisor só podem ser efectuadas por técnicos de assistência qualificados.



## Pequenos acessórios amovíveis e adaptáveis

Mantenha os acessórios fora do alcance das crianças. Se forem engolidos, podem provocar engasgamento e asfixia. Contacte um médico de imediato.

## Partes partidas

Não atire objectos ao televisor. O vidro do ecrã pode partir-se devido ao impacto e provocar ferimentos graves.



## Quando não estiver a ser utilizado

Por razões ambientais e de segurança, não deixe o televisor no modo de espera (standby) quando não o utilizar. Desligue-o da alimentação eléctrica. No entanto, alguns televisores possuem funções que precisam que o televisor fique no modo de espera (standby) para funcionarem correctamente. As instruções deste manual referem as situações em que isto se aplica.



## Ver televisão

- Para ver televisão confortavelmente, a posição de visualização recomendada deve estar a uma distância de quatro a sete vezes a altura do ecrã.
- Veja televisão com uma luz ambiente adequada, pois se a luz for fraca prejudica a vista. Ver televisão durante muito tempo também pode prejudicar a vista.
- Se o ângulo do televisor tiver de ser regulado, segure a base com a mão para impedir que o televisor se separe da base. Tenha cuidado para que os dedos não fiquem entalados entre o televisor e a base.

## Regulação do volume

- Regule o volume de modo a não incomodar os vizinhos. O som ouve-se com maior intensidade à noite. Por isso, feche as janelas ou utilize auscultadores.
- Se utilizar auscultadores, não regule o volume para um nível demasiado alto, para evitar lesões auditivas.

## Sobrecarga

Este televisor funciona apenas com corrente alterna de 220-240 V. Não ligue muitos aparelhos à mesma tomada, porque pode provocar um incêndio ou choque eléctrico.



## Aquecimento

Não toque na superfície do televisor. Mesmo depois de desligado, o televisor fica quente durante algum tempo.

## Corrosão

Se utilizar o televisor perto do mar, o sal pode corroer-lhe as peças metálicas e provocar avarias internas ou um incêndio. Além disso, pode encurtar a vida útil do televisor. Tome as precauções necessárias para reduzir a humidade e moderar a temperatura do local onde está instalado o televisor.

## Manuseamento

- Quando levantar o televisor ou deslocar o painel deste, deve segurá-lo firmemente pela parte de baixo.
- No KDL-46V2000, quando levantar ou deslocar o televisor, certifique-se de que segura firmemente no painel conforme ilustrado. Coloque a palma da sua mão directamente sob o painel, desde a parte traseira do televisor.

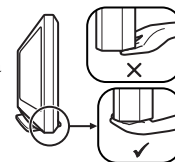

# Precauções

## Ecrã LCD

- Embora o ecrã LCD seja fabricado com uma tecnologia de alta precisão e 99,99% ou mais dos pixels sejam efectivos, podem aparecer sistematicamente pontos pretos ou pontos brilhantes de luz (vermelha, azul ou verde). Não se trata de uma avaria, mas sim de uma característica da estrutura do LCD.
- Não exponha a superfície do ecrã LCD ao sol. Se o fizer, pode danificá-la.
- Não carregue nem risque o filtro frontal, nem coloque objectos em cima do televisor. Pode danificar o ecrã LCD ou a imagem ficar irregular.
- Se utilizar o televisor num local frio, as imagens podem ficar escuras ou com manchas. Não se trata de uma avaria. Este fenómeno desaparece logo que subir a temperatura.
- Se visualizar imagens fixas continuamente, pode produzir-se uma imagem fantasma. Essa imagem desaparece pouco depois.
- Durante a utilização do televisor, o ecrã e a caixa aquecem. Isso não é sinónimo de avaria.
- O ecrã LCD contém uma pequena quantidade de cristais líquidos e mercúrio. O tubo fluorescente utilizado neste televisor também contém mercúrio. Para se desfazer deles, cumpra as regulamentações e imposições locais.

## Lâmpada fluorescente

Este televisor utiliza uma lâmpada fluorescente especial como fonte de luz. Se a imagem do ecrã se tornar negra, piscar ou não aparecer, é porque a lâmpada fluorescente está esgotada e o ecrã LCD deverá ser substituído. Para a substituir, consulte um técnico de assistência qualificado.

## Instalar o televisor

- Não instale o televisor em locais com temperaturas muito elevadas, por exemplo, perto de radiadores ou aparelhos de ar condicionado ou expostos à luz solar directa. Se o aparelho estiver exposto a temperaturas muito altas, pode aquecer demasiado e deformar a caixa ou danificá-la.
- Mesmo que desligue o interruptor (OFF), o televisor só fica realmente desligado depois de retirar a ficha da tomada de corrente. Para desligar o televisor por completo, retire a ficha da tomada.
- Para obter uma imagem nítida, não exponha o ecrã à luz solar nem a uma iluminação directa. Se possível, utilize uma iluminação vinda do tecto.
- Não instale os componentes opcionais demasiado perto do televisor. Coloque-os a uma distância de pelo menos 30 cm do televisor. Se instalar o videogravador em frente ou ao lado do televisor a imagem pode ficar distorcida.
- Pode aparecer distorção da imagem e / ou o som com ruído se o televisor estiver colocado muito perto de qualquer equipamento que emita radiação electromagnética.

## Utilizar e limpar o ecrã/a caixa do televisor

Para evitar a degradação do material ou a degradação do revestimento do ecrã, respeite as seguintes precauções.

- Não atire nada ao ecrã, não faça demasiada força sobre ele nem o risque com um objecto duro. Pode danificá-lo.
- Se utilizar o televisor durante muito tempo, não toque no ecrã porque fica muito quente.
- Toque o menos possível na superfície do ecrã.
- Limpe o pó do ecrã/da caixa com cuidado com um pano de limpeza macio. Se não conseguir limpar bem o pó, humedeça ligeiramente um pano macio numa solução de detergente suave.
- Não utilize esfregões abrasivos, líquidos de limpeza alcalinos/ácidos, pós de limpeza ou solventes voláteis, como álcool, benzina, diluente ou insecticida. Se utilizar este tipo de materiais ou mantiver um contacto prolongado com materiais de borracha ou vinil danifica a superfície do ecrã e o material da caixa.
- Após algum tempo, o pó pode acumular-se nos orifícios de ventilação. Para o evitar, aspire o pó das ranhuras de ventilação periodicamente (uma vez por mês).

## Eliminação do televisor



**Tratamento de Equipamentos Eléctricos e Electrónicos no final da sua vida útil (Aplicável na União Europeia e em países Europeus com sistemas de recolha selectiva de resíduos)**

Este símbolo, colocado no produto ou na sua embalagem, indica que este não deve ser tratado como resíduo urbano indiferenciado. Deve sim ser

colocado num ponto de recolha destinado a resíduos de equipamentos eléctricos e electrónicos. Assegurando-se que este produto é correctamente depositado, irá prevenir potenciais consequências negativas para o ambiente bem como para a saúde, que de outra forma poderiam ocorrer pelo mau manuseamento destes produtos. A reciclagem dos materiais contribuirá para a conservação dos recursos naturais. Para obter informação mais detalhada sobre a reciclagem deste produto, por favor contacte o município onde reside, os serviços de recolha de resíduos da sua área ou a loja onde adquiriu o produto.

# Visão geral do telecomando

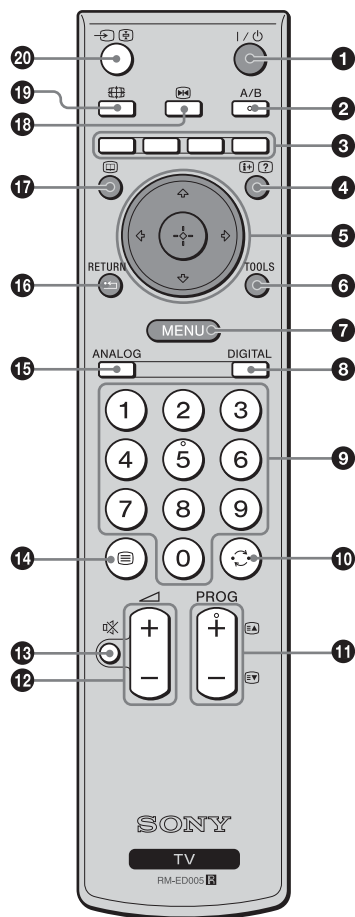

- 1 I/⏻ – Televisor em espera**  
Desliga o televisor temporariamente e liga-o a partir do modo de espera.
- 2 A/B – Som Duplo (página 24)**
- 3 Botões coloridos**  
Selecciona as opções ao fundo dos menus Favorito e EPG digital.
- 4 (+) / (?) – Revelar Informação / Texto**
  - No modo digital: Mostra detalhes breves do programa actualmente a ser visto.
  - No modo analógico: Mostra informações como o número do canal actual e o modo de ecrã.
  - No modo de teletexto (página 14): Revela informações ocultas (por exemplo, respostas de um concurso).
- 5 ↕ / ↔ / ↶ / ↷ / (+) (página 13, 20)**
- 6 TOOLS (página 15, 19, 36)**  
Permite-lhe aceder a várias opções de visualização e mudar/efectuar ajustamentos de acordo com a fonte e modo do ecrã.
- 7 MENU (página 20)**
- 8 DIGITAL – Modo digital (página 13)**
- 9 Botões numéricos**
  - No modo de televisor: Selecciona canais. Para o canal número 10 e seguintes, introduza o segundo dígito no período de dois segundos.
  - No modo de teletexto: Introduce o número de três dígitos da página para seleccioná-la.
- 10 ↶ – Canal anterior**  
Regressa ao canal anterior que assistiu (durante mais de cinco segundos).
- 11 PROG +/- (página 13)**
  - No modo de televisor: Selecciona o canal seguinte (+) ou anterior (-).
  - No modo de teletexto: Selecciona a página seguinte (+) ou anterior (-).
- 12 ↗ +/- – Volume**
- 13 🔊 – Corte do som (página 13)**
- 14 ☰ – Teletexto (página 14)**
- 15 ANALOG – Modo analógico (página 13)**
- 16 ↶ / RETURN**  
Regressa ao ecrã anterior de qualquer menu visualizado.
- 17 📺 – EPG (Guia de Programa Electrónico Digital) (página 16)**
- 18 ⏸ – Parar imagem (página 14)**  
Pára a imagem do televisor.
- 19 🌐 – Modo de ecrã (página 14)**
- 20 ↶ / (↶) – Seleccionar entrada / Manter texto**
  - No modo de televisor (página 19): Selecciona a fonte de entrada do equipamento ligado às tomadas do televisor.
  - No modo de teletexto (página 14): Contém a página actual.

## Sugestão

Os botões A/B, PROG + e número 5 possuem pontos tácteis. Utilize os pontos tácteis como referências ao utilizar o televisor.

# Visão geral dos botões e indicadores do televisor

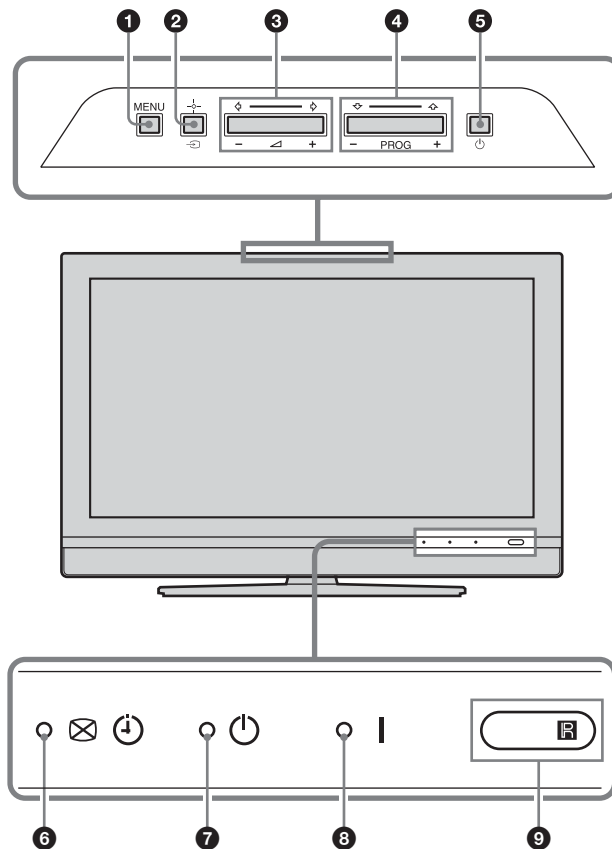

- 1** **MENU** (página 20)
- 2** **→/+=** – **Seleccionar entrada/OK**
  - No modo de televisor (página 19): Selecciona a fonte de entrada do equipamento ligado às tomadas do televisor.
  - No menu do televisor: Selecciona o menu ou opção e confirma a definição.
- 3** **↔/+/−**
  - Aumentam (+) ou diminuem (−) o volume.
  - No menu do televisor: Move-se pelas opções para a esquerda (←) ou para a direita (→).
- 4** **PROG +/−/↑/↓**
  - No modo de televisor: Selecciona o canal seguinte (+) ou anterior (−).
  - No menu do televisor: Move-se pelas opções para cima (↑) ou para baixo (↓).
- 5** **⏻** – **Power**  
Liga e desliga o televisor.
- 6** **⊗⏻** – **Indicador Imagem deslig./Temp.**
  - Acende-se com uma luz verde quando a imagem é desligada (página 27).
  - Acende-se com uma luz laranja quando o temporizador for programado (página 26).
- 7** **⏻** – **Indicador de espera**  
Acende-se com uma luz vermelha quando o televisor está no modo de espera.
- 8** **I** – **Indicador de alimentação**  
Acende-se com uma luz verde quando o televisor é ligado.
- 9** **Sensor do telecomando**

## Nota

Certifique-se de que o televisor está completamente desligado antes de desligar o cabo de alimentação. Se desligar o cabo de alimentação com o televisor ligado, pode fazer com que o indicador permaneça ligado ou avariar o televisor.

# Ver televisão

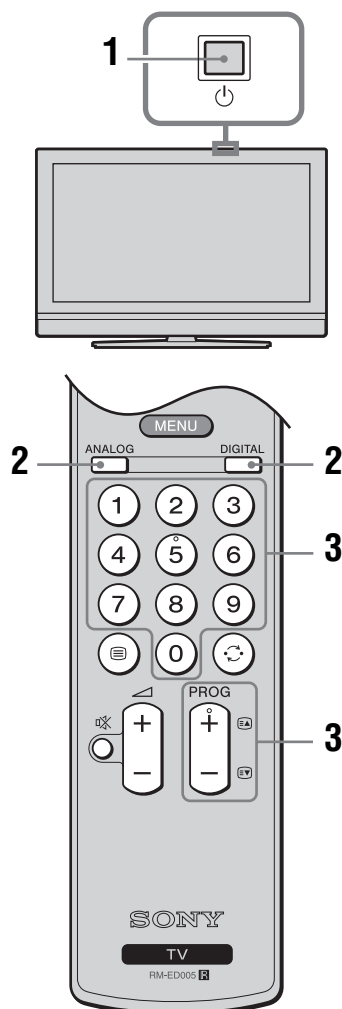

**1** Prima no televisor (parte superior) para ligar o televisor.

Quando o televisor estiver no modo de espera (o indicador (espera) no televisor (frente) está vermelho), prima no telecomando para ligar o televisor.

**2** Prima DIGITAL para comutar para o modo digital ou ANALOG para comutar para o modo analógico.

Os canais disponíveis variam dependendo do modo.

**3** Prima os botões numéricos ou PROG +/- para seleccionar um canal de TV.

Para seleccionar o canal 10 e seguintes com os botões numéricos, introduza o segundo e terceiro dígitos no período de dois segundos.

Para seleccionar um canal digital com o Guia de Programa Electrónico Digital (EPG), ver a página 16.

### No modo digital



Aparece brevemente uma faixa informativa. Podem estar indicados na faixa os seguintes ícones.

- : Serviço de rádio
- : Serviço codificado/assinatura
- : Disponíveis múltiplos idiomas de áudio
- : Legendas disponíveis
- : Legendas disponíveis para surdos
- : Idade mínima recomendada para o actual programa (de 4 aos 18 anos de idade)
- : Bloqueio parental
- : O actual programa está a ser gravado



### Operações adicionais

Para	Faça o seguinte
Desligar temporariamente o televisor (modo de espera)	Prima .
Ligar o televisor do modo de espera sem som	Prima . Prima  +/- para regular o nível de volume.
Desligar completamente o televisor	Prima  no televisor (parte superior).
Regular o volume	Prima  + (aumenta)/ - (diminui).
Cortar o som	Prima . Prima novamente para repor.
Acceder à tabela de índice do Programa (apenas no modo analógico)	Prima . Para seleccionar um canal analógico, prima , depois prima . Para acceder à tabela de índice de sinais de Entrada, ver a página 19.

## Para aceder ao Teletexto

Prima . Sempre que prima , o visor muda ciclicamente da maneira seguinte:  
Teletexto → Teletexto sobre a imagem do televisor (modo misturado) → Sem Teletexto (sair do serviço de Teletexto)

Para seleccionar uma página, prima os botões numéricos ou PROG +/-.

Para manter uma página, prima /.







Para revelar informações ocultas, prima /.

### Sugestões



- Certifique-se de que o televisor está a receber um bom sinal, caso contrário podem ocorrer alguns erros no teletexto.
- A maioria dos canais de televisão tem um serviço de Teletexto. Para mais informações sobre a utilização deste serviço, seleccione a página do índice.
- Quando quatro itens coloridos aparecerem no fundo da página do Teletexto, o Fastext está disponível. O Fastext permite-lhe um acesso mais rápido e fácil às páginas. Prima o botão colorido correspondente para aceder à página.

## Parar a imagem

Pára a imagem do televisor (ex. para tomar nota de um número de telefone ou receita).

- 1 Prima  no telecomando.
- 2 Prima /// para ajustar a posição da janela.
- 3 Prima  para remover a janela.
- 4 Prima novamente  para regressar ao modo de TV normal.

## Para alterar o modo de ecrã manualmente de forma a adequá-lo à transmissão

Pressione  para mostrar o modo de ecrã actual. Prima repetidamente  para seleccionar Optimizado, 4:3, Expandid, Zoom ou 14:9.

### Optimizado\*

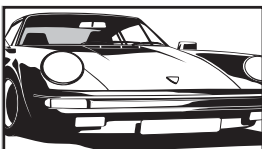

Mostra transmissões em 4:3 convencional com uma imitação do efeito de ecrã panorâmico. A imagem 4:3 é esticada de modo a encher o ecrã.

### 4:3

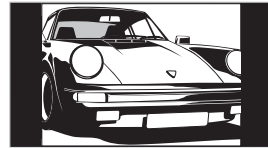

Mostra transmissões em 4:3 convencional (ex., televisão em formato não panorâmico) nas proporções correctas.

### Expandid

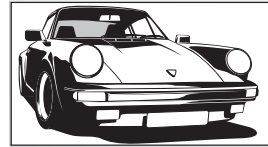

Mostra transmissões em ecrã panorâmico (16:9) nas proporções correctas.

### Zoom\*

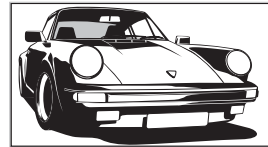

Mostra transmissões em cinemascope (formato letter box) nas proporções correctas.

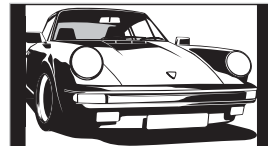

### 14:9\*



Mostra transmissões em 14:9 nas proporções correctas. Como resultado, são visíveis barras pretas no ecrã.

\* Podem ser cortadas secções da parte de cima e da parte de baixo da imagem.

### Sugestões

- Em alternativa, pode programar “Formato Autom.” para “Activado”. O televisor selecciona automaticamente o modo que melhor se adequa à transmissão (página 25).
- Pode ajustar a posição da imagem quando seleccionar 14:9 ou Zoom. Prima / para subir e descer (ex., para ler legendas).
- Alguns caracteres e/ou letras na parte superior e inferior da imagem podem não ser visíveis no modo Optimizado. Nesse caso, pode seleccionar “Tamanho Vertical” usando o menu “Controlo Ecrã” e ajustar o tamanho vertical para o tornar visível.

## Utilizar o menu Tools

Prima TOOLS para visualizar as seguintes opções quando vê o programa de televisão.

<b>Opções</b>	<b>Descrição</b>
Poupar Energia	Ver a página 27.
Configurar Legendas (no modo digital apenas)	Ver a página 33.
Favoritos Digitais (no modo digital apenas)	Ver a página 18.
Modo de Imagem	Ver a página 21.
Modo Som	Ver a página 23.
Definição da Hora Auto (no modo analógico apenas)	Permite-lhe comutar para o modo digital e obter o tempo.
Temp. Desligar	Ver a página 26.
 Volume	Ver a página 24.

# Verificar o Guia de Programa Electrónico Digital (EPG) DV3\*























## Guia de Programa Electrónico Digital (EPG)

\* Não se esqueça de que esta função pode não estar disponível em alguns países.

- 1 No modo digital, prima  para visualizar o Guia de Programa Electrónico Digital (EPG).
- 2 Execute a operação desejada, como mostrado na tabela seguinte.

### Nota





















A informação do programa será visualizada apenas se a estação de televisão a estiver a transmitir.

Para	Faça o seguinte
Desligar o EPG	Prima  .
Deslocar-se pelo EPG	Prima  /  /  /  .
Ver um programa actual	Prima  enquanto o programa actual for seleccionado.
Ordenar a informação de programa por categoria – Lista de categorias	<ol style="list-style-type: none"> <li>1 Prima o botão azul.</li> <li>2 Prima /// para seleccionar uma categoria. O nome da categoria é visualizado na parte lateral. As categorias disponíveis incluem: “Favorito”: Inclui todos os canais que foram memorizados na lista de Favoritos (página 18). “Categoria”: Inclui todos os canais disponíveis. “Notícias”: Inclui todos os canais de notícias.</li> <li>3 Prima .</li> </ol> <p>O Guia de Programa Electrónico Digital (EPG) agora mostra apenas os programas actuais da categoria seleccionada.</p>
Configurar um programa a ser gravado – Temporizar Gravação	<ol style="list-style-type: none"> <li>1 Prima /// para seleccionar o programa futuro que quer gravar.</li> <li>2 Prima .</li> <li>3 Prima / para seleccionar “Temporizar Gravação”.</li> <li>4 Prima  para programar o televisor e os temporizadores do videogravador. Aparece um símbolo  junto à informação desse programa. O indicador  no televisor (frente) acende-se.</li> </ol>

### Notas

- Pode programar a gravação temporizada do videogravador no televisor apenas em videogravadores compatíveis com Smartlink. Se o seu videogravador não for compatível com Smartlink, será visualizada uma mensagem para lhe lembrar de programar o temporizador do seu videogravador.
- Assim que começar a gravação, pode comutar o televisor para o modo de espera, mas não desligue o televisor completamente ou a gravação pode ser cancelada.
- Se foi seleccionada uma restrição de idade, aparece no ecrã uma mensagem a pedir o código PIN. Para mais detalhes consulte “Bloqueio Parental” na página 33.



Para	Faça o seguinte
Configurar um programa a ser visualizado automaticamente no ecrã quando iniciar – Lembrete	<ol style="list-style-type: none"> <li>1 Prima  para seleccionar o programa futuro que quer visualizar.</li> <li>2 Prima .</li> <li>3 Prima  para seleccionar “Lembrete”.</li> <li>4 Prima  para visualizar automaticamente o programa seleccionado quando este iniciar. Aparece um símbolo  junto à informação desse programa.</li> </ol> <p><b>Nota</b> Se comutar o televisor para o modo de espera, liga-se automaticamente quando o programa estiver prestes a iniciar.</p>
Programe a hora e data de um programa que queira gravar – Tempor. manual grav.	<ol style="list-style-type: none"> <li>1 Prima .</li> <li>2 Prima  para seleccionar “Tempor. manual grav.”, depois prima .</li> <li>3 Prima  para seleccionar a data, depois prima .</li> <li>4 Programe a hora de início e de paragem da mesma forma como no passo 3.</li> <li>5 Prima  para seleccionar o programa, depois prima  para programar o televisor e os temporizadores do videogravador. Aparece um símbolo  junto à informação desse programa. O indicador  no televisor (frente) acende-se.</li> </ol> <p><b>Notas</b></p> <ul style="list-style-type: none"> <li>• Pode programar a gravação temporizada do videogravador no televisor apenas em videogravadores compatíveis com Smartlink. Se o seu videogravador não for compatível com Smartlink, será visualizada uma mensagem para lhe lembrar de programar o temporizador do seu videogravador.</li> <li>• Assim que começar a gravação, pode comutar o televisor para o modo de espera, mas não desligue o televisor completamente ou a gravação pode ser cancelada.</li> <li>• Se foi seleccionada uma restrição de idade, aparece no ecrã uma mensagem a pedir o código PIN. Para mais detalhes consulte “Bloqueio Parental” na página 33.</li> </ul>
Cancelar uma gravação/lembrança – Lista de temporizador	<ol style="list-style-type: none"> <li>1 Prima .</li> <li>2 Prima  para seleccionar “Lista de temporizador”.</li> <li>3 Prima  para seleccionar o programa que quer cancelar, depois prima .</li> <li>4 Aparece um visor a confirmar que quer cancelar o programa. Prima  para seleccionar “Sim”, depois prima  para confirmar.</li> </ol>

### Sugestão

Pode também visualizar o Guia de Programa Electrónico Digital (EPG) seleccionando “EPG Digital” no “MENU” (página 20).

# Utilizar a lista de Favoritos DV3\*

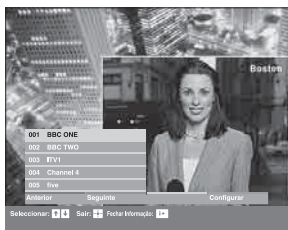

Lista de Favoritos

A função de Favoritos permite-lhe seleccionar programas de uma lista até 8 canais que especificar. Para visualizar a lista de Favoritos, ver “Navegar pelos menus” (página 20).

\* Não se esqueça de que esta função pode não estar disponível em alguns países.

Para	Faça o seguinte
Criar a sua lista de Favoritos pela primeira vez	<p>Aparece uma mensagem a perguntar se quer adicionar canais à lista de Favoritos quando selecciona “Favoritos Digitais” no “MENU” pela primeira vez.</p> <ol style="list-style-type: none"><li>1 Prima ⊕ para seleccionar “Sim”.</li><li>2 Prima ↕ para seleccionar o canal que quer adicionar. Se souber o número do canal, pode utilizar os botões numéricos para seleccionar directamente um canal.</li><li>3 Prima ⊕. Os canais que são memorizados na lista de Favoritos estão indicados por um símbolo ♥.</li></ol>
Desligar a lista de Favoritos	Prima RETURN.
Ver breves detalhes nos actuais programas	Prima ⊕ enquanto selecciona um canal. Prima novamente para cancelar.
Ver um canal	Prima ⊕ enquanto selecciona um canal.
Adicionar ou remover canais na lista de Favoritos	<ol style="list-style-type: none"><li>1 Prima o botão azul. Os canais que são memorizados na lista de Favoritos estão indicados por um símbolo ♥.</li><li>2 Prima ↕ para seleccionar o canal que quer adicionar ou remover. Se souber o número do canal, pode utilizar os botões numéricos para seleccionar directamente um canal.</li><li>3 Prima ⊕.</li><li>4 Prima o botão azul para regressar à lista de Favoritos.</li></ol>
Remover todos os canais da lista de Favoritos	<ol style="list-style-type: none"><li>1 Prima o botão azul.</li><li>2 Prima o botão amarelo. Aparece um visor para confirmar que quer apagar todos os canais da lista de Favoritos.</li><li>3 Prima ↵ para seleccionar “Sim”, depois prima ⊕ para confirmar.</li></ol>

# Visualizar imagens de equipamento ligado

Ligue o equipamento e depois execute uma das seguintes operações.

## Para equipamento ligado a tomadas scart com um cabo scart de 21 pinos



Inicie a reprodução no equipamento ligado.  
A imagem do equipamento ligado aparece no ecrã.

## Para um videogravador sintonizado automaticamente (página 6)

No modo analógico, prima PROG +/-, ou os botões numéricos, para seleccionar o canal de vídeo.



## Para outro tipo de equipamento ligado

Prima várias vezes  até que o símbolo de entrada (consulte abaixo) correcto apareça no ecrã.

 AV1 /  AV2:



O sinal de entrada de áudio/vídeo ou RGB pela tomada scart  1 ou 2.  aparece apenas se tiver sido ligada uma fonte RGB.







 AV3:

Sinal de entrada do componente através das tomadas Y, PB/CB, PR/CR  3 e o sinal de entrada áudio através das tomadas L, R  3.





 AV4:

O sinal digital de áudio/vídeo entra pela tomada HDMI IN 4. O sinal de entrada de áudio só é analógico se o equipamento tiver sido ligado através da tomada DVI e saída de áudio.

 AV5 /  AV5:

Sinal de entrada de vídeo através da tomada de vídeo  5, e sinal de entrada de áudio através da tomada de áudio L (MONO), tomadas R  5.  aparece apenas se o equipamento estiver ligado à tomada S vídeo  5 e não à tomada de vídeo  5, e o sinal de entrada de S vídeo entra através da tomada S vídeo  5.

## Operações adicionais

Para	Faça o seguinte
Voltar ao funcionamento normal do televisor	Prima DIGITAL ou ANALOG.
Acesso à tabela de índice de sinais de entrada	Prima  para aceder à tabela de índice do sinal de entrada. (Depois, apenas no modo analógico, prima  .) Para seleccionar uma fonte de entrada, prima  /  , depois prima  .

## Utilizar o menu Tools

Prima TOOLS para visualizar as seguintes opções quando vir imagens de equipamento ligado sem ser um PC.

Opções	Descrição
Poupar Energia	Ver a página 27.
Modo de Imagem	Ver a página 21.
Modo Som	Ver a página 23.
Definição da Hora Auto (no modo analógico apenas)	Permite-lhe comutar para o modo digital e obter o tempo.
Temp. Desligar	Ver a página 26.
 Volume	Ver a página 24.

# Navegar pelos menus

“MENU” permite-lhe apreciar várias funções convenientes deste televisor. Pode seleccionar canais facilmente ou entradas externas com o telecomando. Além disso, as definições do seu televisor podem ser mudadas facilmente através do “MENU”.

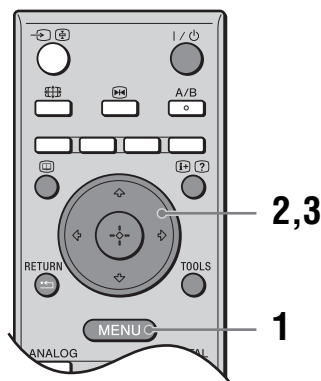

**1** Prima MENU para visualizar o menu.



**2** Prima / para seleccionar uma opção.

**3** Prima para confirmar uma opção seleccionada.

Para sair do menu, prima MENU.

Menu	Descrição
Favoritos Digitais (apenas em áreas com transmissão digital)	Lança a lista de Favoritos. Para detalhes acerca das definições, ver a página 18.
Lista de Programas (apenas em áreas com transmissão analógica)	Permite-lhe seleccionar programas de televisão de uma lista de nomes de canal. <ul style="list-style-type: none"> <li>• Para ver o canal desejado, seleccione o canal, depois prima .</li> <li>• Para atribuir um nome a um programa, ver a página 29.</li> </ul>
Analógico (apenas em áreas com transmissão digital)	Regressa ao canal analógico visto pela última vez.
Digital (apenas em áreas com transmissão digital)	Regressa ao canal digital visto pela última vez.
EPG Digital (apenas em áreas com transmissão digital)	Lança o Guia de Programa Electrónico Digital (EPG). Para detalhes acerca das definições, ver a página 16.
Entradas	Selecciona equipamento ligado ao seu televisor. <ul style="list-style-type: none"> <li>• Para ver a entrada externa desejada, seleccione a fonte de entrada, depois prima .</li> <li>• Para atribuir um nome a uma entrada externa, ver a página 26.</li> </ul>
Parâmetros	Abre o ecrã do menu Parâmetros onde as definições e ajustamentos mais avançados são executados. Selecciona um ícone do menu, seleccione uma opção e faça a mudança ou ajustamento desejado usando ///. Para detalhes acerca das definições, ver a página 21 a 33.

# Menu de Imagem



Pode seleccionar as opções indicadas abaixo no menu de Imagem. Para seleccionar opções em “Parâmetros”, ver “Navegar pelos menus” (página 20).

## Entradas

Selecciona se aplicar definições feitas no menu de Imagem a todas as entradas ou apenas à entrada actualmente a ser vista.

“Todas”: Aplica definições a todas as entradas.

“Só com imagem”: Aplica definições apenas à actual entrada.

## Modo de Imagem

Selecciona o modo de imagem.

“Vivido”: Para um melhor contraste e nitidez da imagem.

“Standard”: Para uma imagem padrão. Recomendada para o cinema em casa.

“Personalizado”: Permite-lhe memorizar as suas definições preferidas.

## Recomeço

Repõe todas as definições de imagem excepto "Modo de Imagem" e "Entradas" para as predefinições de fábrica.

## Retroilumi

Ajusta o brilho da retroiluminação.

## Contraste

Aumenta ou diminui o contraste da imagem.

## Brilho

Torna a imagem mais brilhante ou mais escura.

## Cor

Aumenta ou diminui a intensidade da cor.

## Tonalidade

Aumenta ou diminui os tons de verde.

### Sugestão

“Tonalidade” só pode ser regulada para o sinal de cores NTSC (por exemplo, cassetes de vídeo dos EUA).

---

<b>Temperatura de Cor</b>	<p>Ajusta o branco da imagem.</p> <p>“Fria”: Dá às cores brancas uma tonalidade azul.</p> <p>“Neutra”: Dá às cores brancas uma tonalidade neutra.</p> <p>“Quente 1”/“Quente 2”: Dá às cores brancas uma tonalidade vermelha. “Quente 2” dá uma tonalidade mais vermelha que “Quente 1”.</p> <p><b>Sugestão</b></p> <p>“Quente 1” e “Quente 2” podem apenas ser seleccionados quando programa “Modo de Imagem” para “Personalizado”.</p>
---------------------------	---

---

<b>Nitidez</b>	<p>Aviva ou suaviza a imagem.</p>
----------------	-----------------------------------

---

<b>Redução Ruído</b>	<p>Reduz as interferências na imagem (imagem com chuva) num sinal de transmissão fraco.</p> <p>“Auto”: Reduz automaticamente o ruído da imagem (Modo analógico apenas).</p> <p>“Alto”/“Médio”/“Baixo”: Modifica o efeito da redução do ruído.</p> <p>“Desactivado”: Desliga a função Redução Ruído.</p>
----------------------	---

---

<b>Parâmetros Avançados</b>	<p>Personaliza a função Imagem em mais detalhe. Quando programa “Modo de Imagem” para “Personalizado”, pode programar/alterar estas definições.</p> <p>“Recomeço”: Repõe todas as definições avançadas de vídeo para as predefinições de fábrica.</p> <p>“Correcção Preto”: Intensifica as áreas pretas da imagem para contraste mais forte.</p> <p>“Realçar Contraste”: Ajusta automaticamente “Contraste” para as definições mais adequadas julgando pelo brilho do ecrã. Esta definição é especialmente eficaz em imagens escuras, aumentando a qualidade na imagem.</p> <p>“Gamma”: Ajusta o equilíbrio entre as áreas claras e escuras da imagem.</p> <p>“Apagar Branco”: Realça as cores brancas.</p> <p>“Live Colour”: : Torna as cores mais vívidas e reproduz tonalidades de pele claras.</p> <p><b>Sugestão</b></p> <p>Esta função está apenas disponível quando "Espaço de Cores" está ajustado em "Alargado"</p> <p>“Espaço de Cores”: Altera a gama de cores.</p> <p>“Redução Ruído MPEG”: Reduz o ruído da imagem em vídeo comprimido em MPEG (no modo digital apenas).</p>
-----------------------------	---

---

# Menu do Som



Pode seleccionar as opções indicadas abaixo no menu do Som. Para seleccionar opções em “Parâmetros”, ver “Navegar pelos menus” (página 20).

## Entradas

Selecciona se aplicar as definições efectuadas ao menu do Som a todas as entradas ou apenas à entrada a ser vista actualmente.

“Todas”: Aplica definições a todas as entradas.

“Só com imagem”: Aplica definições apenas à actual entrada.

## Modo Som



Selecciona o modo de som.

“Dinâmico”: Aumenta agudos e graves.

“Standard”: Para som padrão. Recomendada para o cinema em casa.

“Personalizado”: Sinal uniforme. Permite-lhe memorizar as suas definições preferidas.

## Recomeço

Repõe as definições de som excepto “Modo Som”, “Som Duplo”, “ Liga” e “ Volume” para as predefinições de fábrica.

## Agudos

Ajusta os sons agudos mais altos.

## Graves

Ajusta os sons graves mais baixos.

## Balanço

Realça o balanço entre o som da coluna esquerda ou direita.

## Volume Autom.

Mantém um nível de volume constante mesmo quando ocorrem falhas no nível de volume (por exemplo, o volume da publicidade tem tendência a ser mais alto que o dos programas).

## Surround

Selecciona o modo de surround.

“TruSurround XT”: Para som surround (para programas em estéreo apenas).

“Estéreo Simulado”: Acrescenta efeito de surround a programas em mono.

“Desactivado”: Para recepção estéreo normal ou mono.

## BBE

Dá mais impacto ao som compensando efeitos de fase nos altifalantes que usam o “BBE High Definition Sound System”.

---

## Som Duplo

Selecciona o som da coluna para uma transmissão estéreo ou bilingue.

“Estéreo”, “Mono”: Para uma transmissão estéreo.

“A”/“B”/“Mono”: Para uma transmissão bilingue, seleccione “A” para o canal de som 1, “B” para o canal de som 2, ou “Mono” para um canal mono, se disponível.

### Sugestão

Se seleccionar outro equipamento ligado ao televisor, programe “Som Duplo” para “Estéreo”, “A” ou “B”.

---

## Liga (ligação de auscultador altifalante)

Liga/desliga os altifalantes internos do televisor quando os auscultadores estão ligados.

---

## Volume (volume dos auscultadores)

Ajusta o volume dos auscultadores.

---

### Sugestão

“Agudos”, “Graves”, “Balanço”, “Volume Autom.”, “Surround” e “BBE” não podem ser usados em auscultadores e tomadas de saída de áudio.



# Menu Controlo Ecrã



Pode seleccionar as opções indicadas abaixo no menu Controlo Ecrã. Para seleccionar opções em “Parâmetros”, ver “Navegar pelos menus” (página 20).

## Entradas

Selecciona se aplicar definições efectuadas no menu Controlo Ecrã a todas as entradas ou apenas à entrada a ser vista actualmente.

“Todas”: Aplica definições a todas as entradas.

“Só com imagem”: Aplica definições apenas à actual entrada.

## Formato Ecrã

Para detalhes acerca do formato de ecrã, ver “Para alterar o modo de ecrã manualmente de forma a adequá-lo à transmissão” (página 14).

## Formato Autom.

Altera automaticamente o formato do ecrã de acordo com o sinal de transmissão. Para manter a sua definição, seleccione “Desactivado”.

### Sugestões

- Mesmo que tenha seleccionado “Activado” ou “Desactivado” em “Formato Autom.”, pode sempre modificar o formato do ecrã premindo repetidamente em .
- “Formato Autom.” está disponível apenas em sinais PAL e SECAM.

## Predefinição

Selecciona o modo de ecrã predefinido para utilizar em transmissões 4:3.

“Optimizado”: Mostra transmissões convencionais 4:3 com uma imitação do efeito de ecrã panorâmico.

“4:3”: Mostra transmissões convencionais 4:3 nas proporções correctas.

“Desactivado”: Mantém a actual definição “Formato Ecrã” quando o canal ou a entrada for alterada.

### Sugestão

Esta opção está disponível apenas se “Formato Autom.” estiver programado em “Activado”.

## Área de Ecrã

Ajusta a área do ecrã que mostra a imagem.

“Normal”: Mostra a imagem no tamanho original.

“-1”/“-2”: Amplia a imagem para ocultar a extremidade desta.

## Ajuste Horizontal

Ajusta a posição horizontal da imagem para cada formato de ecrã.

## Ajuste Vertical

Ajusta a posição vertical da imagem quando definir o formato do ecrã para Zoom ou 14:9.

## Tamanho Vertical

Ajusta o tamanho vertical da imagem quando definir o formato do ecrã para Optimizado, Zoom ou 14:9.

# Menu Configurar



Pode seleccionar as opções indicadas abaixo no menu Configurar. Para seleccionar opções em “Parâmetros”, ver “Navegar pelos menus” (página 20).

## Iniciação Automática

Inicia o “menu de primeira utilização” para seleccionar o idioma e país/região, e sintonizar todos os canais disponíveis digitais e analógicos. Geralmente, não precisa de fazer esta operação uma vez que o idioma e o país/região já foram seleccionados e os canais já foram sintonizados quando o televisor foi instalado (página 5, 6). No entanto, esta opção permite-lhe repetir o processo (por exemplo, para voltar a sintonizar o televisor após mudar de casa ou para procurar novos canais que tenham sido lançados pelas emissoras).

## Idioma

Selecciona o idioma no qual os menus são apresentados.

## Tomada AV

Atribui um nome a qualquer equipamento ligado às tomadas laterais e traseiras. O nome será mostrado durante um período curto de tempo no ecrã, quando o equipamento for seleccionado. Pode saltar uma fonte de entrada que não esteja ligada a qualquer equipamento.

- 1 Prima / para seleccionar a fonte de entrada desejada, depois prima .
- 2 Prima / para seleccionar a opção desejada abaixo, depois prima .  
Nomes de equipamento: Utiliza um dos nomes predefinidos para atribuir um nome ao equipamento ligado.  
“Editar”: Cria o seu próprio nome. Siga os passos 2 a 4 de “Nome Programa” (página 29).  
“Saltar”: Salta uma fonte de entrada que não esteja ligada a qualquer equipamento quando prima para seleccionar a fonte de entrada.

## Auto S Vídeo

Selecciona o sinal de entrada das tomadas S vídeo quando / 5 tomadas estão ambas ligadas.

## Defin. Temporiz.

Programa o temporizador para ligar/desligar o televisor.

### Temp. Desligar

Programa um período de tempo após o qual o televisor passa automaticamente para o modo de espera.

Quando o Temporizador Desligar for activado, o indicador (Temporizador) no televisor (frente) acende-se a laranja.

### Sugestões

- Se desligar o televisor e voltar a ligá-lo, “Temp. Desligar” é reposto para “Desactivado”.
- Aparece no ecrã “A TV irá desligar-se dentro de momentos por Temp. Desligar.” um minuto antes do televisor passar para o modo de espera.

**Temp. Ligar**

Programa o temporizador para ligar o televisor.

“Dia”: Selecciona o dia no qual quer activar o Temporizador Ligar.

“Horário”: Programa a hora para ligar o televisor.

“Duração”: Selecciona o período de tempo após o qual o televisor volta a passar automaticamente para o modo de espera.

“Config. de Volume”: Programa o volume para quando o temporizador liga o televisor.

**Acerto Relóg.**

Permite-lhe ajustar o relógio manualmente. Quando a TV estiver a receber canais digitais, o relógio não pode ser ajustado manualmente uma vez que é acertado para o código de tempo do sinal emitido.

**Poupar Energia**





Selecciona o modo de poupar energia para reduzir o consumo de energia do televisor.

Quando “Imagem Desligada” for seleccionado, a imagem é desligada e o indicador  (Imagem Deslig.) no televisor (frente) acende a verde. O som permanece inalterado.



**Sensor de Luz**

Optimiza automaticamente as definições de imagem de acordo com a luz ambiente na sala.



**Saída AV2**

Programa um sinal para sair através da tomada indicada por  /  2 na traseira do televisor. Se ligar um videogravador ou outro equipamento de gravação à tomada  /  2, pode gravar a partir do equipamento ligado a outras tomadas do televisor.

“TV”: Transmite uma transmissão.

“AV1”: Transmite sinais do equipamento ligado à tomada  /  1.

“AV5”: Transmite sinais do equipamento ligado à tomada  /  5.

“Auto”: Transmite tudo o que estiver a ser visto no ecrã (excepto sinais das tomadas  /  3 e HDMI IN 4).

**Silencioso ao Ligar**

Regula o controlo de volume a um nível baixo quando o televisor for ligado, aumentando gradualmente o som para um nível programado.

**Altifalante**

Liga/desliga os altifalantes internos do televisor.

“Activado”: Os altifalantes do televisor são ligados para ouvir o som do televisor através dos altifalantes desta.

“Desactivado”: Os altifalantes do televisor são desligados para ouvir o som do televisor apenas através do equipamento de áudio externo ligado às tomadas de saída de áudio.

**Sistema de Cor**

Selecciona o sistema de cor (“Auto”, “PAL”, “SECAM”, “NTSC3.58”, “NTSC4.43”, ou “PAL60”) de acordo com o sinal de entrada da fonte de entrada.

**Informação**

Mostra a informação do sistema da sua TV.

**Repôr Tudo**

Repõe todas as definições de Configuração para as predefinições de fábrica e depois lança o ecrã de Iniciação Automática.

# Menu Parâmetros PC



Pode seleccionar as opções listadas abaixo no menu Parâmetros PC. Para seleccionar opções em “Parâmetros”, ver “Navegar pelos menus” (página 20).

## Formato Ecrã

Selecciona um modo de ecrã para visualizar entrada do seu PC.

“Normal”: Mostra a imagem no tamanho original.

“Integral 1”: Aumenta a imagem para encher a área de visualização, mantendo o seu rácio de aspecto original horizontal para vertical.

“Integral 2”: Aumenta a imagem para encher a área de visualização.

## Recomeço

Repõe as definições do PC excepto “Formato Ecrã” e “Ajuste Energia” para as predefinições de fábrica.

## Ajuste Automático

Ajusta automaticamente a posição do visor e fase da imagem quando o televisor recebe um sinal de entrada do PC ligado.

### Sugestão

Ajuste Automático pode não funcionar bem com certos sinais de entrada. Nesses casos, ajuste manualmente “Fase”, “Pitch”, “Ajuste Horizontal” e “Ajuste Vertical”.

## Fase

Ajusta a fase quando o ecrã treme.

## Pitch

Ajusta a altura quando a imagem possui riscas verticais indesejadas.

## Ajuste Horizontal

Ajusta a posição horizontal da imagem para cada formato de ecrã.

## Ajuste Vertical

Ajusta a posição vertical da imagem para cada formato de ecrã.

## Ajuste Energia

Comuta o televisor para modo de espera se não for recebido sinal durante 30 segundos.

# Menu Sintonia Analógica (Modo analógico apenas)

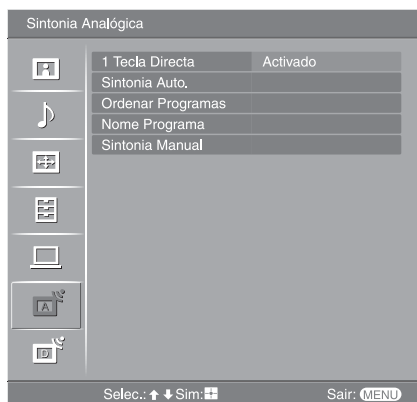

Pode alterar/programar as definições analógicas usando o menu Sintonia Analógica. Para seleccionar opções em “Parâmetros”, ver “Navegar pelos menus” (página 20).

## 1 Tecla Directa

Quando “1 Tecla Directa” estiver em “Activado”, pode seleccionar um canal analógico usando um botão numérico programado (0 - 9) no telecomando.

### Nota

Quando “1 Tecla Directa” estiver em “Activado”, não pode seleccionar os canais número 10 e seguintes introduzindo dois dígitos usando o telecomando.

## Sintonia Auto.

Sintoniza todos os canais analógicos disponíveis.

Geralmente, não precisa de fazer esta operação uma vez que os canais já foram sintonizados quando o televisor foi instalado (página 5, 6). No entanto, esta opção permite-lhe repetir o processo (por exemplo, para voltar a sintonizar o televisor após mudar de casa ou para procurar novos canais que tenham sido lançados pelas emissoras).

## Ordenar Programas

Altera a ordem em que os canais analógicos são memorizados no televisor.

- 1 Prima  $\uparrow/\downarrow$  para seleccionar o canal que pretende mover para uma nova posição, depois prima  $\oplus$ .
- 2 Prima  $\uparrow/\downarrow$  para seleccionar a nova posição para o canal, depois prima  $\oplus$ .

## Nome Programa

Atribui um nome ao canal até cinco letras ou números. Este nome será mostrado durante um período curto de tempo no ecrã, quando o canal for seleccionado. (Os nomes dos canais são geralmente tirados do Teletexto (se disponível).)

- 1 Prima  $\uparrow/\downarrow$  para seleccionar o canal ao qual pretende dar o nome, depois prima  $\oplus$ .
- 2 Prima  $\uparrow/\downarrow$  para seleccionar a letra ou número desejado (“\_” para um espaço em branco), depois prima  $\rightleftarrows$ .

### Se introduzir um carácter errado

Prima  $\rightleftarrows$  para seleccionar o carácter errado. Depois, prima  $\uparrow/\downarrow$  para seleccionar o carácter correcto.

### Para apagar todos os caracteres

Selecione “Recomeço”, depois prima  $\oplus$ .

- 3 Repita o procedimento do passo 2 até o nome estar concluído.
- 4 Selecione “OK”, depois prima  $\oplus$ .

Antes de seleccionar “Nome”/“AFT”/“Filtro Áudio”/“Saltar”/“Descodificador”, prima PROG +/- para seleccionar o número de programa com o canal. Não pode seleccionar um número de programa programado para saltar (página 31).

### Programa/Sistema/Canal

Programa manualmente canais de programa.

- 1 Prima  $\uparrow/\downarrow$  para seleccionar “Programa”, depois prima  $\oplus$ .
- 2 Prima  $\uparrow/\downarrow$  para seleccionar o número de programa que pretende sintonizar manualmente (se sintonizar um videogravador, seleccione o canal 00), depois prima RETURN.
- 3 Prima  $\uparrow/\downarrow$  para seleccionar “Sistema”, depois prima  $\oplus$ .
- 4 Prima  $\uparrow/\downarrow$  para seleccionar um dos seguintes sistemas de transmissão de televisão, depois prima  $\leftarrow$ .  
B/G: Para países/regiões da Europa ocidental  
D/K: Para países/regiões da Europa de leste  
L: Para a França  
I: Para o Reino Unido
- 5 Prima  $\uparrow/\downarrow$  para seleccionar “Canal”, depois prima  $\oplus$ .
- 6 Prima  $\uparrow/\downarrow$  para seleccionar “S” (para canais por cabo) ou “C” (para canais terrestres), depois prima  $\rightarrow$ .
- 7 Sintonize os canais da seguinte forma:

#### Se não souber o número do canal (frequência)

Prima  $\uparrow/\downarrow$  para procurar o canal disponível seguinte. Quando for encontrado um canal, a procura pára. Para continuar a procura, prima  $\uparrow/\downarrow$ .

#### Se souber o número do canal (frequência)

Prima nos botões numéricos para introduzir o número do canal da transmissão que pretende ou o número do canal do videogravador.

- 8 Prima  $\oplus$  para saltar para “Confirmar”, depois prima  $\oplus$ .
- 9 Prima  $\downarrow$  para seleccionar “OK”, depois prima  $\oplus$ .

Repita o procedimento anterior para programar outros canais manualmente.

### Nome

Atribui um nome com até cinco letras ou números ao canal seleccionado. Este nome será mostrado durante um período curto de tempo no ecrã, quando o canal for seleccionado.

Para introduzir caracteres, siga os passos 2 a 4 de “Nome Programa” (página 29).

### AFT

Permite-lhe regular manualmente a sintonização fina do número de programa seleccionado se considerar que um pequeno ajuste à sintonização melhora a qualidade da imagem.

Pode ajustar a sintonização fina num intervalo entre -15 a +15. Quando “Activado” for seleccionado, a sintonização fina é executada automaticamente.

### Filtro Áudio

Melhora o som de canais individuais em caso de distorção nas transmissões mono. Por vezes, um sinal de transmissão não padrão pode causar a distorção do som ou um corte de som intermitente ao visualizar programas em mono.

Se não sentir qualquer distorção do som, recomendamos que deixe esta opção na predefinição de fábrica “Desactivado”.

### Notas



- Não pode receber som estéreo ou duplo quando “Baixo” ou “Alto” estiver seleccionado.
- “Filtro Áudio” não está disponível quando “Sistema” estiver em “L”.

---

### **Saltar**

Salta os canais analógicos não utilizados quando carregar em PROG +/- para seleccionar canais. (Pode ainda seleccionar um canal que foi saltado utilizando os botões numéricos.)

### **Descodificador**

Visualiza e grava o canal codificado seleccionado quando usar um descodificador ligado directamente ao conector scart  1, ou a um conector scart  2 através de um VCR.

### **Nota**

Dependendo do país/região seleccionado em “País” (página 6), esta opção pode não estar disponível.

### **Confirmar**

Guarda alterações efectuadas às definições “Sintonia Manual”.

---

# Menu de Configuração Digital DV3

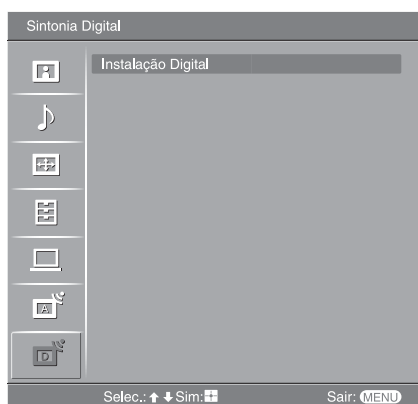

Pode alterar/programar as definições digitais usando o menu de Configuração Digital. Seleccione “Instalação Digital” e prima  $\oplus$  para visualizar os seguintes menus. Para seleccionar opções em “Parâmetros”, ver “Navegar pelos menus” (página 20).

## Sintonia Digital

Mostra o menu “Sintonia Digital”.

### Sintonização Auto Digital

Sintoniza todos os canais digitais disponíveis.

Geralmente, não precisa de fazer esta operação uma vez que os canais já foram sintonizados quando o televisor foi instalado (página 6). No entanto, esta opção permite-lhe repetir o processo (por exemplo, para voltar a sintonizar o televisor após mudar de casa ou para procurar novos canais que tenham sido lançados pelas emissoras).

### Editar Lista de Programas

Remove quaisquer canais digitais indesejados memorizados no televisor e altera a ordem dos canais memorizados no televisor.

- 1 Prima  $\uparrow/\downarrow$  para seleccionar o canal que quer remover ou mover para uma nova posição.

#### Se souber o número do programa (frequência)

Prima os botões numéricos para introduzir o número de programa de três dígitos da transmissão que pretende.

- 2 Remove ou altera a ordem dos canais digitais da seguinte forma:

#### Para remover o canal digital

Prima  $\oplus$ . Aparece uma mensagem que confirma se o canal digital seleccionado é para ser apagado. Prima  $\leftarrow$  para seleccionar “Sim”, depois prima  $\oplus$ .

#### Para alterar a ordem dos canais digitais

Prima  $\rightleftarrows$ , depois prima  $\uparrow/\downarrow$  para seleccionar a nova posição para o canal e prima  $\leftarrow$ . Repita o procedimento dos passos 1 e 2 para mover outros canais se necessário.

- 3 Prima RETURN.

### Sintonização Manual Digital

Sintoniza manualmente os canais digitais.

- 1 Prima o botão numérico para seleccionar o número do canal que pretende sintonizar manualmente, depois prima  $\uparrow/\downarrow$  para sintonizar o canal.
- 2 Quando são encontrados os canais disponíveis, prima  $\uparrow/\downarrow$  para seleccionar o canal que pretende memorizar, depois prima  $\oplus$ .
- 3 Prima  $\uparrow/\downarrow$  para seleccionar o número do programa onde pretende memorizar o novo canal, depois prima  $\oplus$ .

Repita o procedimento acima para programar outros canais manualmente.



Mostra o menu “Instalação Digital”.

### **Configurar Legendas\***

Mostra legendas digitais no ecrã.

Quando “Para Deficientes auditivos” for seleccionado, podem também ser mostrados alguns auxílios visuais com as legendas (se os canais de televisão transmitirem tal informação).

### **Idioma das legendas\***

Selecciona o idioma em que as legendas são apresentadas.

### **Idioma do áudio\***

Selecciona o idioma usado para um programa. Alguns canais digitais podem transmitir vários idiomas de áudio para um programa.

### **Tipo de áudio\***

Aumenta o nível do som quando “Para Deficientes auditivos” for seleccionado.

### **Bloqueio Parental\***

Programa uma restrição de idade para os programas. Qualquer programa que exceda a restrição de idade pode ser visto apenas após a introdução correcta de um código PIN.

- 1 Prima os botões numéricos para introduzir o seu código PIN actual.  
Se não programou anteriormente um PIN, aparece um ecrã de entrada de código PIN. Siga as instruções de “Código PIN” abaixo.
- 2 Prima  $\uparrow/\downarrow$  para seleccionar a restrição de idade ou “Nenhum” (para visualização sem restrições), depois prima  $\oplus$ .
- 3 Prima RETURN.

### **Código PIN\***

Programa um código PIN pela primeira vez ou permite-lhe alterar o seu código PIN.

- 1 Introduza um PIN da seguinte forma:

#### **Se programou anteriormente um PIN**

Prima os botões numéricos para introduzir o seu PIN actual.

#### **Se não programou um PIN**

Prima os botões numéricos para introduzir o PIN predefinido de fábrica 9999.

- 2 Prima os botões numéricos para introduzir o novo código PIN.  
Aparece uma mensagem para o informar que o novo PIN foi aceite.
- 3 Prima RETURN.

### **Sugestão**

O código PIN 9999 é sempre aceite.

### **Configuração Técnica**

Mostra o menu de Configuração Técnica.

“Actualizar Serviço Auto”: Permite ao televisor detectar e memorizar novos serviços digitais à medida que são disponibilizados.

“Transferir Software”: Permite ao televisor receber automaticamente actualizações de software, gratuitas através da antena existente (quando distribuída). A Sony recomenda que esta opção esteja sempre em “Activado”. Se não quiser que o seu software seja actualizado, programe esta opção em “Desactivado”.

“Informações Sistema”: Mostra a actual versão do software e o nível do sinal.

“Zona Horária”: Permite-lhe seleccionar manualmente o fuso horário em que se encontra, se não for o mesmo da definição de fuso horário por defeito para o seu país.

### **Config módulo CA**

Permite-lhe aceder a um serviço Pay Per View assim que obtiver um Conditional Access Module – Módulo de Acesso Condicional (CAM) e um cartão de visualização. Ver a página 34 para a localização da tomada  (PCMCIA).

\* Não se esqueça de que esta função pode não estar disponível em alguns países.

# Ligar equipamento opcional

Pode ligar uma grande variedade de equipamentos opcionais ao televisor. Os cabos de ligação não são fornecidos.

## Ligar ao televisor (lado)

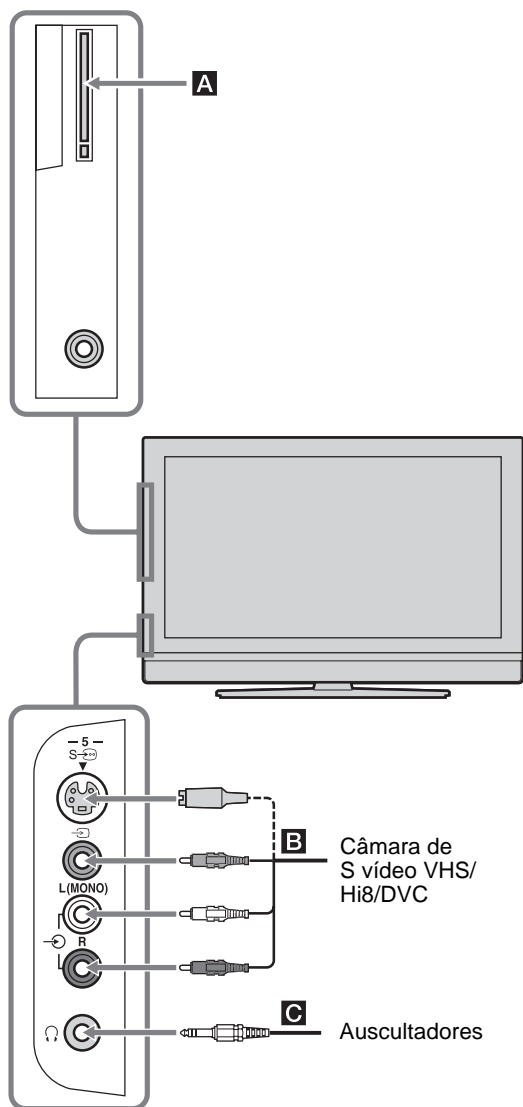

Para ligar	Faça o seguinte
Conditional Access Module (CAM) <b>A</b>	Para utilizar serviços Pay Per View. Para detalhes, consulte o manual de instruções fornecido com o seu CAM. Para utilizar o CAM, remova a tampa de borracha da ranhura do CAM. Desligue o televisor quando inserir o seu CAM na respectiva ranhura. Quando não utilizar o CAM, recomendamos que substitua a tampa na ranhura CAM. <b>Nota</b> CAM não é suportado em todos os países. Por favor verifique com o seu agente autorizado.
Câmara de S vídeo VHS/Hi8/DVC <b>B</b>	Ligue à tomada de S vídeo S-5 ou a tomada de vídeo 5, e as tomadas de áudio 5. Para evitar interferências na imagem, não ligue a câmara de vídeo à tomada de vídeo 5 e a tomada de S vídeo S-5 ao mesmo tempo. Se ligar o equipamento mono, ligue à tomada L 5.
Auscultadores <b>C</b>	Ligue à tomada para ouvir o som do televisor nos auscultadores.

## Ligar à TV (parte de trás)

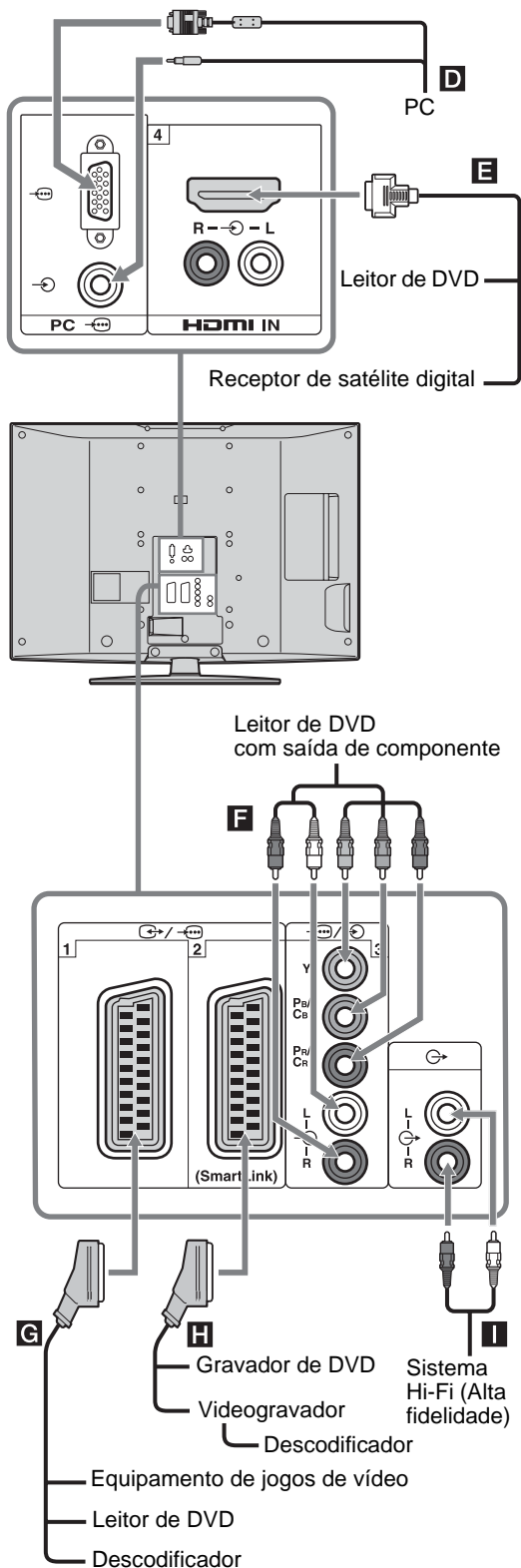

### Para ligar

### Faça o seguinte

#### PC **D**

Ligue às tomadas do PC . Recomenda-se que use um cabo de PC com ferrites.

#### Receptor de satélite digital ou leitor de DVDs **E**

Ligue à tomada HDMI IN 4 se o equipamento tiver uma tomada HDMI. Os sinais de vídeo digital e de áudio são entrados do equipamento. Se o equipamento possuir uma tomada DVI, ligue a tomada DVI à tomada HDMI IN 4 através de um interface adaptador DVI - HDMI (não fornecido), e ligue as tomadas de saída de áudio do equipamento às tomadas de entrada de áudio HDMI IN 4.

#### Nota

As tomadas HDMI só suportam as seguintes entradas de vídeo: 480i, 480p, 576i, 576p, 720p e 1080i. Para ligar a um computador, utilize a tomada de entrada do computador.

#### Leitor de DVDs com saída de componente **F**

Ligue às tomadas do componente às tomadas de áudio 3.

#### Equipamento de jogos de vídeo, leitor de DVDs ou decodificador **G**

Ligue à tomada scart 1. Quando ligar o decodificador, o sinal codificado do sintonizador do televisor sai para o decodificador e o sinal decodificado sai do decodificador.

#### Gravador de DVDs ou videogravador que suporte SmartLink **H**

Ligue à tomada scart 2. SmartLink é uma ligação directa entre o televisor e um videogravador/gravador de DVD.

#### Equipamento de áudio Hi-Fi **I**

Ligue às tomadas de saída de áudio para ouvir o som do televisor no equipamento de áudio de Hi-Fi.

## Utilizar o menu Tools no modo de entrada PC

Prima TOOLS para visualizar as seguintes opções quando vê imagens emitidas do PC ligado.

<b>Opções</b>	<b>Descrição</b>
Poupar Energia	Ver a página 27.
Modo de Imagem	Ver a página 21.
Modo Som	Ver a página 23.
Ajuste Automático	Ver a página 28.
Ajuste Horizontal	Ver a página 28.
Ajuste Vertical	Ver a página 28.
Definição da Hora Auto (no modo analógico apenas)	Permite-lhe comutar para o modo digital e obter o tempo.
 Volume	Ver a página 24.

# Especificações

### Ecrã

Requisitos de alimentação:

220–240 V AC, 50 Hz

Tamanho do ecrã:

KDL-46V2000:

46 polegadas (Aprox. 116,9 cm medido na diagonal)

KDL-40V2000:

40 polegadas (Aprox. 101,6 cm medido na diagonal)

KDL-32V2000:

32 polegadas (Aprox. 80,1 cm medido na diagonal)

Resolução do ecrã:

1.366 pontos (horizontal) × 768 linhas (vertical)

Consumo de energia:

KDL-46V2000: 249 W

KDL-40V2000: 180 W

KDL-32V2000: 145 W

Consumo de energia no modo de espera:

0,3 W

Dimensões (l × a × p):

KDL-46V2000:

Aprox. 1.126 × 805 × 334 mm (com base)

Aprox. 1.126 × 755 × 116 mm (sem base)

KDL-40V2000:

Aprox. 988 × 716 × 334 mm (com base)

Aprox. 988 × 664 × 103 mm (sem base)

KDL-32V2000:

Aprox. 792 × 593 × 219 mm (com base)

Aprox. 792 × 546 × 99 mm (sem base)

Peso:

KDL-46V2000:

Aprox. 34 kg (com base)

Aprox. 28 kg (sem base)

KDL-40V2000:

Aprox. 27 kg (com base)

Aprox. 21 kg (sem base)

KDL-32V2000:

Aprox. 17 kg (com base)

Aprox. 15 kg (sem base)

### Sistema do ecrã

Ecrã LCD (visor de cristais líquidos)

### Sistema de televisão

Analógico: Dependendo da sua selecção de país/região:  
B/G/H, D/K, L, I

Digital: DVB-T

### Sistema de Cor/Vídeo

Analógico: PAL, SECAM

NTSC 3.58, 4.43 (só Video In)

Digital: MPEG-2 MP@ML

### Antena

Terminal externo de 75 ohm para VHF/UHF

### Cobertura de canais

Analógico: VHF: E2–E12

UHF: E21–E69

CATV: S1–S20

HYPHER: S21–S41

D/K: R1–R12, R21–R69

L: F2–F10, B–Q, F21–F69

I: UHF B21–B69

Digital: VHF/UHF

### Terminais

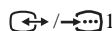

Conector scart de 21 pinos (norma CENELEC)

incluindo entrada de áudio/vídeo, entrada RGB e saída áudio/vídeo de TV.

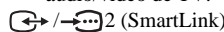

Conector scart de 21 pinos (norma CENELEC)

incluindo entrada de áudio/vídeo, entrada RGB, saída áudio/vídeo seleccionável e interface SmartLink.



Formatos suportados: 1080i, 720p, 576p, 576i, 480p, 480i

Y: 1 Vp-p, 75 ohms, sinc. negativa 0,3V

P<sub>B</sub>/C<sub>B</sub>: 0,7 Vp-p, 75 ohms

P<sub>R</sub>/C<sub>R</sub>: 0,7 Vp-p, 75 ohms



Entrada de áudio (tomadas phono)

500 mVrms

Impedância: 47 kilo ohms

### HDMI IN 4

Vídeo: 1080i, 720p, 576p, 576i, 480p, 480i

Áudio: PCM linear de dois canais

32, 44,1 e 48 kHz, 16, 20 e 24 bits,

ou entrada áudio analógica (tomada phono)

S 5 Entrada de S vídeo (mini DIN de 4 terminais)

5 Entrada de vídeo (tomada phono)

5 Entrada de áudio (tomadas phono)

Saída de áudio (Esquerda/Direita) (tomadas phono)

PC 5 Entrada PC (15 Dsub) (ver a página 38)

G: 0,7 Vp-p, 75 ohms, sem Sync on Green

B: 0,7 Vp-p, 75 ohms, sem Sync on Green

R: 0,7 Vp-p, 75 ohms, sem Sync on Green

HD: 1-5 Vp-p

VD: 1-5 Vp-p

5 Entrada de áudio PC (minitomada)

🔊 Tomada dos auscultadores

📺 Ranhura CAM (Conditional Access Module)

### Saída de som

10 W + 10 W

### Acessórios fornecidos

Consulte “1: Verificar os acessórios” na página 4.

### Acessórios opcionais

- Suporte para montagem na parede  
SU-WL51 (para KDL-46V2000/KDL-40V2000)  
SU-WL31 (para KDL-32V2000)

Design e especificações sujeitos a alterações sem aviso prévio.

### Tabela de Referência do Sinal de Entrada de PC

Sinais	Horizontais (Pixéis)	Verticais (Linhas)	Frequência horizontal (kHz)	Frequência vertical (Hz)	Norma
VGA	<b>640</b>	<b>480</b>	<b>31,5</b>	<b>60</b>	<b>VGA</b>
	640	480	37,5	75	VESA
	720	400	31,5	70	VGA-T
SVGA	<b>800</b>	<b>600</b>	<b>37,9</b>	<b>60</b>	<b>Directrizes VESA</b>
	800	600	46,9	75	VESA
XGA	<b>1024</b>	<b>768</b>	<b>48,4</b>	<b>60</b>	<b>Directrizes VESA</b>
	1024	768	56,5	70	VESA
	1024	768	60	75	VESA
WXGA	<b>1280</b>	<b>768</b>	<b>47,4</b>	<b>60</b>	<b>VESA</b>
	<b>1280</b>	<b>768</b>	<b>47,8</b>	<b>60</b>	<b>VESA</b>
	<b>1360</b>	<b>768</b>	<b>47,7</b>	<b>60</b>	<b>VESA</b>



- A entrada de PC deste televisor não suporta Sync on Green ou Composite Sync.
- A entrada de PC deste televisor não suporta sinais entrelaçados.
- Esta entrada de TV do computador suporta os sinais com linhas grossas no gráfico acima com uma frequência vertical de 60 Hz.
- Para melhor qualidade de imagem, recomenda-se que use sinais com uma frequência vertical de 60 Hz a partir de um computador pessoal. Em “plug and play”, serão seleccionados automaticamente sinais com uma frequência vertical de 60 Hz.

# Resolução de problemas

Verifique se o indicador  (espera) está a piscar com uma luz vermelha.

## Quando está a piscar









A função de diagnóstico automático está activada.

- 1 Meça a duração de tempo em que o indicador  (espera) pisca e pára de piscar.  
Por exemplo, o indicador pisca durante dois segundos, pára de piscar por um segundo e pisca durante dois segundos.
- 2 Prima  no televisor (lado superior) para o desligar, desligue o cabo de alimentação e informe o seu agente ou centro de assistência da Sony da forma como o indicador pisca (duração e intervalo).

## Quando não está a piscar

- 1 Verifique os itens nas tabelas, a seguir.
- 2 Se não conseguir resolver o problema, mande reparar o televisor por um técnico de assistência qualificado.

## Imagem

Problema	Causa/Solução
Não aparece a imagem (o ecrã está escuro) nem o som	<ul style="list-style-type: none"><li>• Verifique a ligação da antena.</li><li>• Ligue o televisor à alimentação e prima  no televisor (lado superior).</li><li>• Se o indicador  (espera) acender em vermelho, prima .</li></ul>
Não aparece a imagem ou as informações de menu do equipamento ligado ao conector scart	<ul style="list-style-type: none"><li>• Verifique se o equipamento opcional está ligado e prima várias vezes / até aparecer no ecrã o símbolo da entrada correcta.</li><li>• Verifique a ligação entre o equipamento opcional e o televisor.</li></ul>
Aparecem duas imagens ou fantasma	<ul style="list-style-type: none"><li>• Verifique as ligações da antena/cabos.</li><li>• Verifique a localização e orientação da antena.</li></ul>
Só aparece chuva e ruído no ecrã	<ul style="list-style-type: none"><li>• Verifique se a antena está partida ou dobrada.</li><li>• Verifique se a antena está velha (tem uma duração de três a cinco anos em condições de utilização normal e de um a dois anos num local junto ao mar).</li></ul>
Imagem distorcida (linhas tracejadas ou riscas)	<ul style="list-style-type: none"><li>• Afaste o televisor de fontes de interferência eléctrica tais como carros, motociclos, secadores de cabelo ou equipamento óptico.</li><li>• Quando instalar o equipamento opcional, deixe algum espaço entre o equipamento e o televisor.</li><li>• Verifique se ligou a antena com o cabo coaxial fornecido.</li><li>• Afaste o cabo da antena dos outros cabos de ligação.</li></ul>
Interferências na imagem quando se vê um canal de televisão	<ul style="list-style-type: none"><li>• Seleccione “Sintonia Manual” no menu “Sintonia Analógica” e ajuste “AFT” (Sintonização Fina Automática) para obter melhor recepção de imagem (página 30).</li></ul>
Aparecem pequenos pontos pretos ou brilhantes no ecrã	<ul style="list-style-type: none"><li>• A imagem do televisor é composta de pixéis. Os pequenos pontos pretos e/ou brilhantes (pixéis) que aparecem no ecrã não são sinal de avaria.</li></ul>
Não aparecem as cores dos programas	<ul style="list-style-type: none"><li>• Seleccione “Recomeço” no menu “Imagem” para voltar às predefinições de fábrica (página 21).</li></ul>
As cores não aparecem ou são irregulares quando visualiza um sinal das tomadas Y, Pb/Cb, Pr/CR de  3	<ul style="list-style-type: none"><li>• Verifique a ligação das tomadas Y, Pb/Cb, Pr/CR de 3.</li><li>• Verifique se as tomadas Y, Pb/Cb, Pr/CR de 3 estão bem ligadas.</li></ul>

## Som

Problema	Causa/Solução
Não há som, mas a imagem é boa	<ul style="list-style-type: none"><li>• Prima <math>\triangleleft</math> +/- ou <math>\text{M} \times</math> (Corte do som).</li><li>• Verifique se “Altifalante” está programado em “Activado” no menu “Configurar” (página 27).</li></ul>
Som com ruído	<ul style="list-style-type: none"><li>• Consulte as causas/soluções de “Interferências na imagem” na página 39.</li></ul>

## Canais

Problema	Causa/Solução
O canal desejado não pode ser seleccionado	<ul style="list-style-type: none"><li>• Comute entre o modo digital e analógico e seleccione o canal digital/analógico desejado.</li></ul>
Alguns canais estão vazios	<ul style="list-style-type: none"><li>• Apenas canal codificado/assinatura. Subscriba o serviço Pay Per View.</li><li>• O canal é usado apenas para dados (sem imagem nem som).</li><li>• Contacte o radiodifusor para detalhes da transmissão.</li></ul>
O canal digital não é visualizado	<ul style="list-style-type: none"><li>• Contacte um instalador local para saber se as transmissões digitais são fornecidas na sua área.</li><li>• Actualize para uma antena de maior ganho.</li></ul>

## Geral

Problema	Causa/Solução
O televisor desliga-se automaticamente (o televisor entra no modo de espera)	<ul style="list-style-type: none"><li>• Verifique se o “Temp. Desligar” está activado, ou confirme a definição “Duração” do “Temp. Ligar” (página 26).</li><li>• O televisor entra automaticamente no modo de espera, se permanecer inactivo e não receber nenhum sinal no modo TV, durante 10 minutos.</li></ul>
O televisor liga automaticamente	<ul style="list-style-type: none"><li>• Verifique se o “Temp. Ligar” está activado (página 27).</li></ul>
Algumas fontes de entrada não podem ser seleccionadas	<ul style="list-style-type: none"><li>• Seleccione “Tomada AV” no menu “Configurar” e cancele “Saltar” da fonte de entrada (página 26).</li></ul>
O telecomando não funciona	<ul style="list-style-type: none"><li>• Substitua as pilhas.</li></ul>



# Índice remissivo

## Numerics

1 Tecla Directa 29  
14:9 14  
4:3 14

## A

Acerto Relóg. 27  
AFT 30  
Agudos 23  
Ajuste Automático 28  
Ajuste Energia 28  
Ajuste Horizontal 25, 28  
Ajuste Vertical 25, 28  
Altifalante 27  
Antena, ligar 4  
Apagar Branco 22  
Área de Ecrã 25  
Auscultadores  
  Ligar 24  
  ligar 34  
  Volume 24  
Auto S Vídeo 26

## B

Balanço 23  
BBE 23  
Bloqueio parental 33  
Botão de Power (⏻) 12  
Brilho 21

## C

Canais  
  Saltar 31  
  Seleccionar 13  
  sintonização automática 6  
Código PIN 33  
Config módulo CA 33  
Configuração Técnica 33  
Configurar Legendas 33  
Confirmar 31  
Contraste 21  
Cor 21  
Correcção Preto 22

## D

Defin. Temporiz. 26  
Definição da Hora Auto 15, 19, 36

## E

Editar Lista de Programas 32  
Entradas  
  ecrã 25  
  imagem 21  
  som 23  
EPG (Guia de Programa Electrónico Digital) 16  
Especificações 37  
Expandid 14

## F

Fase 28  
Fastext 14  
Filtro Áudio 30  
Formato Autom. 25  
Formato Ecrã 25, 28

## G

Gamma 22  
Graves 23

## I

Idioma 5, 26  
Idioma das legendas 33  
Idioma do áudio 33  
Indicador de alimentação (⏻) 12  
Indicador de espera (⏻) 12  
Indicador Imagem deslig. (⏻) 12  
Indicador Temp. (⏻) 12  
Informação 27

Iniciação Automática 26  
Instalação Digital 33

## L

Lembrete 17  
Ligar  
  equipamento opcional 34  
  uma antena/videogravador 4  
Lista de categorias 16  
Lista de Favoritos 18  
Lista de temporizador 17  
Live Colour 22

## M

MENU 20  
Menu Configurar 26  
Menu Controlo Ecrã 25  
Menu da Imagem 21  
Menu de Configuração Digital 32  
Menu do Som 23  
Menu Parâmetros PC 28  
Menu Sintonia Analógica 29  
Modo de ecrã 14  
Modo de Imagem 21  
Modo Som 23

## N

Nitidez 22  
Nome 30  
Nome Programa 29  
Nomes de equipamento 26

## O

Optimizado 14  
Ordenar Programas 29

## P

País 5  
Parâmetros Avançados 22  
Pilhas, colocar no telecomando 4  
Pitch 28  
Poupar Energia 27  
Predefinição 25

## R

Realçar Contraste 22  
Recomeço  
  imagem 21  
  Parâmetros PC 28  
  som 23  
Redução Ruído 22  
Redução Ruído MPEG 22  
Repor Tudo 27  
Retroilumi 21

## S

Saída AV2 27  
Saltar 26, 31  
Sensor de Luz 27  
Silencioso ao Ligar 27  
Sintonia Auto.  
  canais analógicos apenas 29  
  canais analógicos e digitais 6  
  canais digitais apenas 32  
Sintonia Digital 32  
Sintonia Manual 30  
Sintonização Auto Digital 32  
Sintonização Manual Digital 32  
Sistema de Cor 27  
Som Duplo 24  
Surround 23

## T

Tabela de índice de Programas 13  
Tabela de índice de sinais de entrada 19  
Tamanho Vertical 25  
Telecomando  
  colocar as pilhas 4  
  sensor 12  
  visão geral 11  
Teletexto 14  
Temp. Desligar 26  
Temp. Ligar 27  
Temperatura de Cor 22  
Tempor. manual grav. 17  
Temporizar Gravação 16  
Tipo de áudio 33  
Tomada AV 26  
Tonalidade 21  
Tools 15, 19, 36

**V**

Videogravador  
  gravação 16  
  ligar 4  
Volume Autom. 23

**Z**

Zoom 14



## ADVARSEL

- Hvis strømkabelen eller støpselet er ødelagt, må du ikke sette støpselet inn i stikkontakten, da dette kan medføre risiko for elektrisk støt. Slike støpsler kan ikke brukes og bør destrueres.
- Du må ikke utsette TVen for regn eller fuktighet, siden det kan føre til brann eller elektrisk støt.
- Det er farlig høyspenning inni TVen. Du må ikke åpne kabinettet. Service må bare utføres av kvalifisert servicepersonell.

## Merknad om digital-TV-funksjoner

- Digital-TV-relaterte funksjoner (**DVB**) vil bare fungere i land eller områder hvor det kringkastes digitale bakkesignaler av typen DVB-T (MPEG2). Hør med forhandleren din om du befinner deg i et område hvor det er mulig å ta imot DVB-T-signaler.
- Selv om dette TV-apparatet tilfredsstill DVB-T-spesifikasjonene, kan det ikke gis noen garanti for kompatibilitet med fremtidig, digital DVB-T-kringkasting via bakkenett.
- I noen land vil enkelte digital-TV-funksjoner kanskje ikke være tilgjengelige.

## Innledning

Takk for at du har valgt dette Sony-produktet. Les gjennom denne håndboken før du begynner å bruke TV-apparatet, og ta vare på boken for framtidig referanse.

### Informasjon om varemerker

- **DVB** er et registrert varemerke for DVB-prosjektet.
- Produsert på lisens fra BBE Sound, Inc. Lisensiert av BBE Sound, Inc. under ett eller flere av følgende US-amerikanske patenter: 5510752, 5736897. BBE og BBE-symbolet er registrerte varemerker for BBE Sound, Inc.
- TruSurround XT, SRS og **(●)**-symbolet er varemerker for SRS Labs, Inc. Teknologien TruSurround XT er inkorporert under lisens fra SRS Labs, Inc.
- **HDMI** HDMI, HDMI-logoen og High-Definition Multimedia Interface er varemerker eller registrerte varemerker for HDMI Licensing, LLC.
- Illustrasjoner brukt i denne håndboken forestill KDL-32V2000, med mindre noe annet er angitt.

# Innhold

## Hurtigstart-veiledning

4

Sikkerhetsinformasjon .....	7
Forholdsregler .....	10
<b>Oversikt over fjernkontrollen .....</b>	<b>11</b>
<b>Oversikt over TV-knapper og -indikatorer .....</b>	<b>12</b>

## Se på TV

Se på TV .....	13
Kontroller den digitale elektroniske programveviseren (EPG) <b>DVB</b> .....	15
Bruke favorittlisten <b>DVB</b> .....	17
Vise bilder fra tilkoblet utstyr .....	18

## Bruke MENU-funksjonene

Navigere i menyene .....	19
Bildemeny .....	20
Lydmeny .....	22
Skjermmeny .....	24
Oppsettmeny .....	25
PC-innstillingsmenyen .....	27
Analog oppsettmeny (kun analog modus) .....	28
Digital oppsettmeny <b>DVB</b> .....	31

## Bruke tilleggsutstyr

Koble til tilleggsutstyr .....	33
--------------------------------	----

## Tilleggsinformasjon

Spesifikasjoner .....	36
Feilsøking .....	38
Indeks .....	40

**DVB** : Kun for digitale sendinger

NO

# Hurtigstart-veiledning

## 1: Kontrollere tilbehøret

Fjernkontroll RM-ED005 (1)

AA-batterier (type R6) (2)

Strømledning (type C-6) (1)



Koaksialkabel (1)



Kabelholder (1)

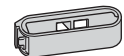

Holderbånd (1) og skruer (2)

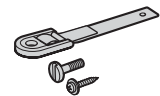

### Sette inn batterier i fjernkontrollen

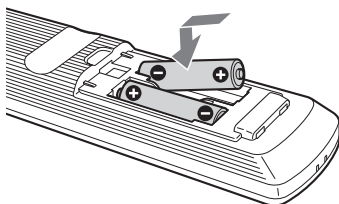

#### Merknader

- Sett batteriene i riktig vei.
- Kast brukte batterier på en miljøvennlig måte. Noen steder kan kassering av batterier være lovregulert. Kontakt de lokale myndighetene hvis du vil vite mer om dette.
- Du må ikke bruke forskjellige batterityper eller blande gamle og nye batterier.
- Vær forsiktig når du bruker fjernkontrollen. Du må ikke slippe, trække på eller søle noen form for væske på fjernkontrollen.
- Du må ikke legge fjernkontrollen nær en varmekilde, et sted der den kan bli utsatt for direkte sollys eller i et fuktig rom.

## 2: Koble til en antenne/ videospiller

Koble til bare en antenne

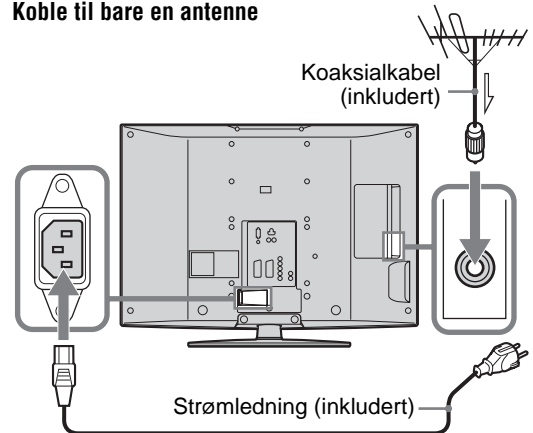

Koble til en antenne og en videospiller

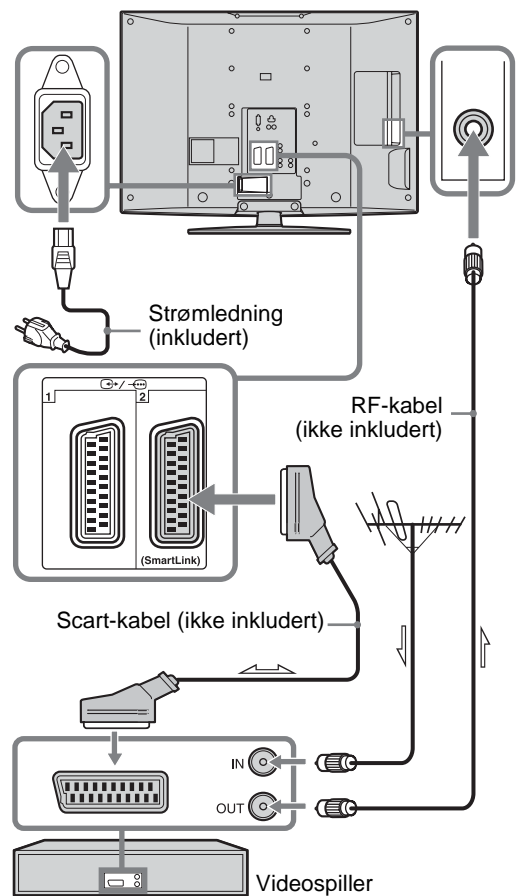

### 3: Bunte kablene

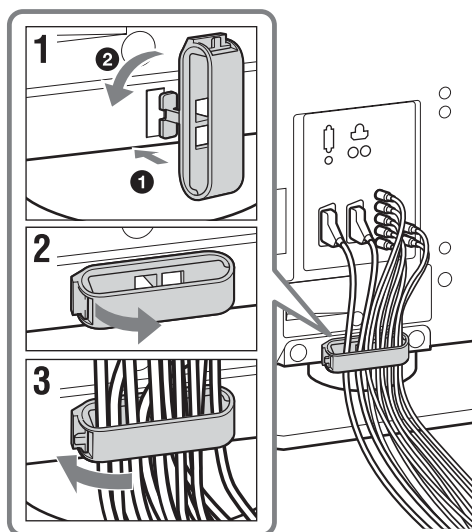

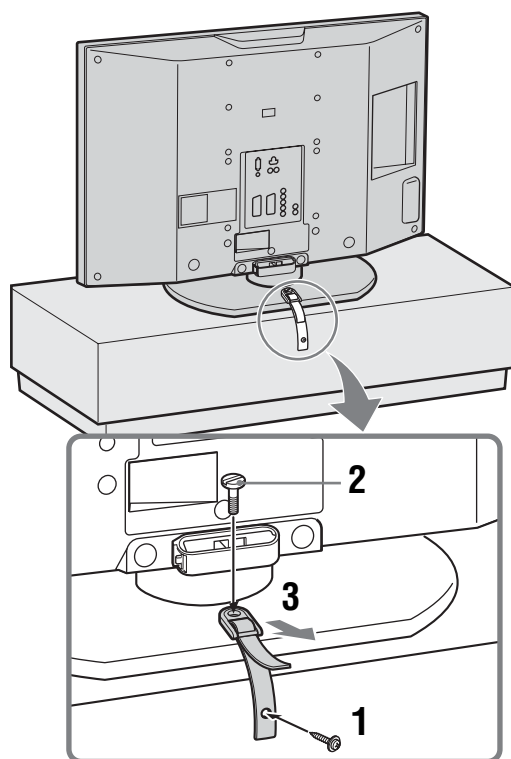

### 4: Hindre fjernsynsapparatet i å velte

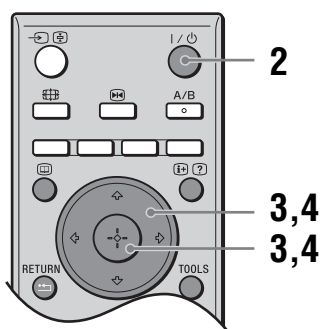
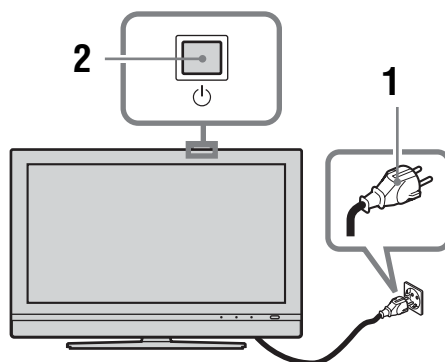

### 5: Velge språk og land/region



- 1 Koble TV-apparatet til stikkontakten (220-240 V AC, 50 Hz).
- 2 Trykk på  på oversiden av TV-apparatet. Når du slår på TV-apparatet første gang, får du fram språkmenyen på skjermen. Når TV-en er i standby-modus (indikatoren  (standby) på forsiden av TV-en lyser rødt), kan du slå på TV-en ved å trykke på  på fjernkontrollen.

Fortsatt

- 3** Trykk på  $\updownarrow$  for å velge det språket som vises på menyskjermene, og trykk deretter på  $\oplus$ .



- 4** Trykk på  $\updownarrow$  for å velge det landet / den regionen hvor du kommer til å bruke TV-en, og trykk deretter på  $\oplus$ .



Hvis land/område du ønsker å bruke TV-apparatet i ikke finnes i listen, velger du "-" i stedet for land/område.

Meldingen som bekrefter at TV-en har startet auto-innstilling vises på skjermen, og du må gå til "6: Auto-innstilling av TV-en".

## 6: Auto-innstilling av TV-en

TV-en vil nå søke etter og lagre alle tilgjengelige TV-kanaler.

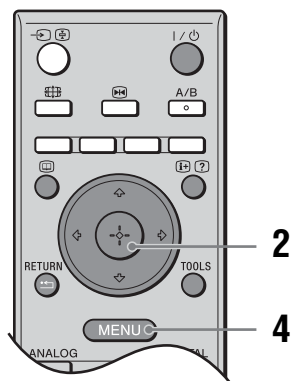

- 1** Før du setter i gang auto-innstilling av TV-en, må du sette inn en forhåndsinnspilt kassett i videospilleren som er koblet til TV-en (side 4) og begynne avspilling.

Videokanalen blir funnet og lagret på TV-en under auto-innstillingen.

Hvis det ikke er koblet noen videospiller til TV-en, er ikke denne prosedyren nødvendig. Gå til trinn 2.

- 2** Velg "OK", og trykk deretter på  $\oplus$ .

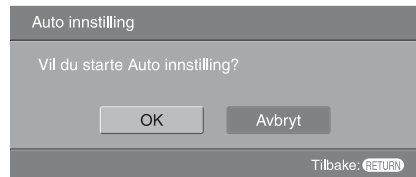

TV-en starter søket etter alle tilgjengelige digitale kanaler, fulgt av alle tilgjengelige analoge kanaler. Dette kan ta noe tid, så vær tålmodig og ikke trykk på noen knapper på TV-apparatet eller fjernkontrollen.

**Hvis det vises en melding som ber deg bekrefte antennetilkoblingene**

Ingen digitale eller analoge kanaler ble funnet. Kontroller alle antennetilkoblinger og trykk på  $\oplus$  for å starte automatisk innstilling igjen.

- 3** Når kanalsorteringsmenyen vises på skjermen, må du følge trinnene i "Kanalsortering" (side 28).

Hvis du ikke vil endre rekkefølgen de analoge kanalene er lagret i på TV-en, må du gå til trinn 4.

- 4** Trykk på MENU for å avslutte.

TV-apparatet har nå stilt inn alle tilgjengelige kanaler.



# Sikkerhetsinformasjon

## Nettledning

- Koble fra strømledningen når du skal flytte TV-apparatet. Ikke flytt TV-apparatet mens strømledningen er koblet til. Dette kan skade strømledningen, noe som kan resultere i brann eller elektrisk støt.
- Hvis du ødelegger nettledningen, kan det føre til brann eller elektrisk støt.
  - Ikke klem, bøy eller vri nettledningen for mye. Trådene i lederne kan bli blottlagt eller brytes av, noe som fører til kortslutning, brann eller elektrisk støt.
  - Ikke modifier eller ødelegg nettledningen.
  - Ikke trekk i selve nettledningen. Ikke trekk i selve nettledningen.
  - Hold nettledningen unna varmekilder.
  - Ta tak i støpslet når du trekker ut nettledningen.
- Hvis nettledningen er skadet, må du ikke bruke den lenger og be forhandleren eller et Sony servicesenter om å skifte den.
- Ikke bruk den medleverte nettledningen til annet utstyr.
- Bruk kun originale nettledninger fra Sony, ikke andre merker.

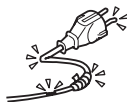

## Beskytte nettledningen

Hold i støpslet når du trekker ut nettledningen. Ikke trekk i selve nettledningen.

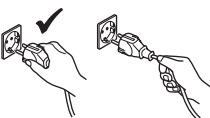

## Nett

Ikke bruk stikkontakter som er i dårlig stand. Stikk støpslet helt inn i stikkkontakten. Dårlig kontakt kan føre til lysbuer og brann. Kontakt elektriker hvis du har behov for å skifte stikkontakt.



## For TV-apparater med treleders jordet støpsel for vekselstrømuttak

Dette TV-apparatet må være koblet til et jordet vekselstrømuttak.

## Tilleggsutstyr

Følg nedenstående retningslinjer når du monterer TV-apparatet med veggbraketten. Hvis du ikke gjør dette, kan TV-apparatet falle ned og forårsake alvorlige personskader.



- Av sikkerhetsgrunner anbefales det sterkt at du bruker Sony-tilbehør:
  - **KDL-46V2000/KDL-40V2000:**  
Veggbrakett SU-WL51
  - **KDL-32V2000:**  
Veggbrakett SU-WL31
- Det anbefales sterkt at du bruker Sonys offisielle brakett for veggmontering, for å sikre tilstrekkelig luftsirkulasjon og for å unngå støvansamlinger ved TV-apparatet, veggen og taket.
- Når du skal montere TV-apparatet, må du feste det ordentlig ved å følge anvisningene som fulgte med veggbraketten.

## Installasjon

- Hvis TV-apparatet skal monteres på en vegg, må du få installasjonen utført av kvalifiserte serviceteknikere. Feil montering kan føre til at TV-apparatet er farlig.
- TV-en bør være installert i nærheten av en lett tilgjengelig stikkontakt.

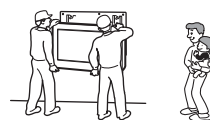

## Bruk i medisinsk institusjon

Du må ikke plassere dette TV-apparatet i nærheten av medisinsk utstyr som er i bruk. Det kan føre til at det medisinske utstyret ikke fungerer som det skal.

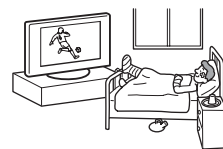

## Bæring

- Før TV-apparatet flyttes må du koble fra alle kabler.
- Når TV-apparatet skal bæres for hånd, holder man det slik figuren til høre viser. Hvis du ikke gjør dette, kan TV-apparatet falle ned og ødelegges, eller det kan forårsake alvorlige personskader. Hvis TV-apparatet har falt ned eller er blitt skadet, må du få det kontrollert av kvalifisert servicepersonell.
- Når du transporterer det må det ikke utsettes for slag eller for sterke vibrasjoner. TV-apparatet kan falle ned og ødelegges, eller det kan forårsake alvorlige personskader.
- Når du leverer inn TV-apparatet for reparasjon, eller når du flytter det, pakker du det i originalemballasjen og bruker emballagematerialet.
- Hvis TV-apparatet må løftes, må dette gjøres av to eller flere personer.

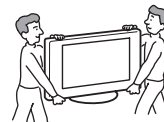

Fortsatt

## Ventilasjon

- Ikke dekk til ventilasjonsåpningene i kabinettet. Dette kan føre til overoppheting og brann.
- Hvis du ikke sørger for tilstrekkelig ventilasjon, kan TV-apparatet samle støv og bli skittent. Legg merke til følgende når det gjelder riktig ventilasjon:
  - Ikke installer TV-apparatet bak/fram eller sideveis.
  - Ikke installer TV-apparatet over eller med oppsiden ned.
  - Ikke installer TV-apparatet på en hylle eller i et skap.
  - Ikke plasser TV-apparatet på en matte eller seng.
  - Ikke dekk til TV-apparatet med klede, som for eksempel gardiner, eller andre ting som for eksempel aviser etc.
- La et være noe plass rundt TV-apparatet. Hvis ikke kan luftsirkulasjonen bli for dårlig og føre til overoppheting, noe som igjen kan føre til brann eller at TV-apparatet ødelegges.

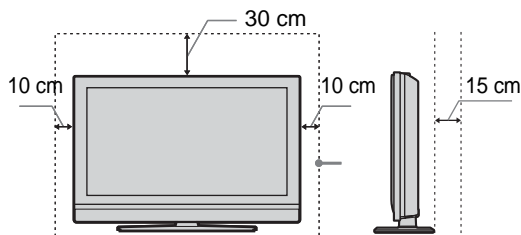

La det minimum være så mye plass rundt apparatet.

- Når du monterer TV-apparatet på veggen, må du la det være minst 10 cm mellomrom under bunnen av apparatet og minst 5,5 cm mellom baksiden av TV-apparatet og veggen.
- Monter aldri TV-apparatet slik:

Blokkert luft-sirkulasjon.

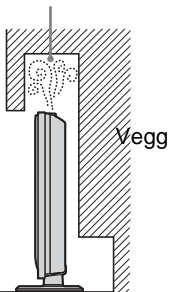

Blokkert luft-sirkulasjon.

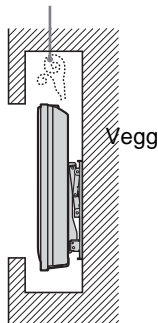

## Ventilasjonsåpninger

Ikke stikk gjenstander inn i ventilasjonsåpningene. Hvis det kommer metallgjenstander eller væske i disse åpningene, kan det føre til brann eller elektrisk støt.



## Plassering

- Plasser aldri TV-apparatet på varme, fuktige eller svært støvete steder.
- Ikke installer TV-apparatet på steder hvor det kan komme inn insekter.
- Ikke installer TV-apparatet på steder hvor det kan utsettes for mekaniske vibrasjoner.
- Plasser TV-apparatet på et stabilt og sikkert underlag. Hvis ikke kan apparatet falle ned og føre til personskader.
- Ikke monter TV-apparatet på et sted hvor det kan være i veien, som f.eks. på eller bak en søyle, eller et sted hvor du kan komme til å slå hodet mot det. Hvis ikke kan det forekomme skader.



## Vann og fuktighet

- Du må ikke bruke dette apparatet i nærheten av vann, for eksempel i nærheten av et badekar eller dusjkabinett. Apparatet må heller ikke utsettes for regn, fuktighet eller røyk. Dette kan føre til brann eller elektrisk støt.
- Ikke berør nettkabelen eller TV-apparatet med våte hender. Dette kan forårsake elektriske støt eller ødelegge TV-apparatet.



## Fuktighet og brennbare gjenstander

- Ikke la TV-apparatet bli vått. Søl aldri væske på TV-apparatet. Hvis det kommer væske eller gjenstander inn i åpningene på kabinettet, må du ikke bruke apparatet. Hvis ikke kan du få elektrisk støt eller TV-apparatet kan bli skadet. Få det kontrollert umiddelbart av kvalifisert servicepersonell.
- For å hindre brann må du holde brennbare gjenstander (alglys etc.) og elektriske lyspærer unna TV-apparatet.

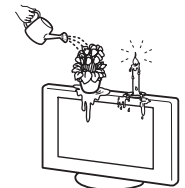

## Oljer

Du må ikke installere dette apparatet i restauranter der det brukes olje. Støvabsorberende olje kan komme inn i apparatet og ødelegge det.

## Fall

Sett TV-apparatet på en sikker, stabil sokkel. Ikke heng noe i apparatet. Det kan føre til at apparatet faller ned fra stativet eller veggbraketten og blir skadet eller forårsaker alvorlig personskade. Ikke la barn klatre på TV-apparatet.



## Kjøretøy eller tak

Du må ikke installere dette apparatet i et kjøretøy. Kjøretøyets bevegelser kan føre til at apparatet faller ned og skader noen. Du må ikke henge dette apparatet i taket (himlingen).



## Skip og andre fartøyer

Du må ikke installere dette apparatet i et skip eller fartøy. Hvis apparatet utsettes for sjøvannregn, kan det føre til brann eller skade på apparatet.

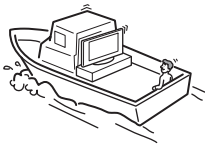

## Bruk utendørs

- Ikke utsett TV-apparatet for direkte sollys. TV-apparatet kan bli overopphetet, og som en årsak bli skadet.
- Du må ikke installere dette apparatet utendørs.

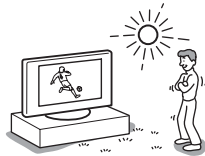

## Kabling

- Trekk ut nettleidingen når du kobler til kabler. Trekk ut støpslet av stikkkontakten når du kobler til kablene.
- Pass på at du ikke kan snuble i kablene. Det kan ødelegge apparatet.

## Rengjøring

- Koble nettleidingen fra når du skal rengjøre TV-apparatet. Hvis ikke kan du få elektriske støt.
- Rengjør støpslet regelmessig. Hvis pluggen er dekket med støv og samler fuktighet, kan dette ødelegge isolasjonen og føre til brann.



## Lyn

For din egen sikkerhet må du ikke berøre apparatet, nettleidingen eller antenneledningen når det lynrer.



## Skader som krever service

Hvis overflaten på TV-apparatet sprekker, må du ikke berøre det før du har trukket ut støpslet. Hvis ikke kan du få elektrisk støt.

## Service

Ikke åpne kabinettet. Dette skal kun gjøres av kvalifisert servicepersonell.



## Små tilleggsutstyr, avtagbare og monterbare

Hold tilleggsutstyret unna barn. Hvis delene svelges, kan barnet kveles eller miste pusten. Ta kontakt med en lege umiddelbart.

## Knust glass

Ikke kast noe på apparatet. Glasset i skjermen kan gå i stykker som følge av påkjenningen og forårsake alvorlige helseskader.



## Når ikke i bruk

Av miljø- og sikkerhetshensyn anbefales det å ikke la TV-apparatet stå i ventemodus når det ikke er i bruk. Koble fra nettleidingen. Men, enkelte TV-apparater har funksjoner som krever at apparatet står på i ventemodus for at disse skal fungere korrekt. Instruksene i denne håndboken vil fortelle deg om dette er tilfelle eller ikke for dette apparatet.



## Se på TV

- For å se komfortabelt på TV-apparatet, anbefaler vi at du sitter fire til syv ganger skjermens vertikale lengde unna TV-apparatet.
- Se på TV-apparatet i moderat belysning, da det sliter på øynene å se på TV-apparatet i dårlig lys. Det kan slite på øynene å sitte lenge foran TV-apparatet.
- Hvis TV-apparatets vinkel skal justeres, må du støtte basen med hånden slik at du unngår at apparatet blir skilt fra stativet. Vær forsiktig slik at du ikke klemmer fingrene dine mellom apparatet og stativet.

## Volumjustering

- Juster volumet slik at det ikke sjenerer naboene dine. Lyden bærer spesielt langt om natten. Derfor bør du lukke vinduer eller bruke hodetelefoner.
- Når du bruker hodetelefoner, justerer du lydvolument slik at det ikke blir for kraftig, slik at du unngår hørselsskader.

## Overbelastning

Dette TV-apparatet er kun beregnet på tilkobling til 220–240 V AC. Pass på at du ikke kobler for mange apparater til samme stikkontakt, da det kan føre til brann eller elektrisk støt.

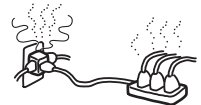

## Varme

Ikke berør varme flater på apparatet. Det vil fortsatt være varmt en stund etter at det er slått av.

## Korrosjon

Hvis du bruker dette apparatet i nærheten av sjøen, kan metalleder korrodere og føre til at det ødelegges eller til brann. Det kan også forkorte levetiden til TV-apparatet. Du må iverksette nødvendige tiltak for å redusere fuktigheten og tilpasse temperaturen hvor du plasserer TV-apparatet.

## Behandling

- Når du skal løfte TV-apparatet eller flytte panelet til TV-apparatet, må du ta godt tak i bunnen av apparatet.
- Når du løfter eller flytter TV-en KDL-46V2000, må du passe på å holde et godt grep om panelet, som vist. Plasser håndflaten direkte under panelet, fra baksiden av TV-en.

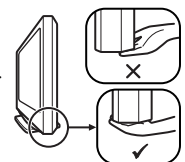
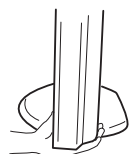

# Forholdsregler

## LCD-skjerm

- Selv om LCD-skjermen er produsert med høypresisjonsteknologi og 99,99% eller mer av pikslene fungerer, kan det vises svarte punkter eller lyspunkter (røde, blå eller grønne) konstant på LCD-skjermen. Dette er en egenskap LCD-skjermene har, og ingen feil.
- Ikke utsett LCD-skjermen for direkte sollys. Dette kan skade skjermoverflaten.
- Ikke trykk på eller rip i frontfilteret, og ikke plasser noe oppå dette TV-apparatet. Bildet kan bli ujevnt eller LCD-skjermen kan bli ødelagt.
- Hvis dette TV-apparatet brukes på kalde steder, kan bildet bli uregelmessig eller mørkt. Dette er ikke en feil på produktet. Dette forsvinner når temperaturen øker.
- Spøkelsesbilder kan vises når stillbilder vises kontinuerlig. Disse forsvinner etter en stund.
- Skjermen og kabinettet kan bli varmt når du bruker apparatet. Dette er ikke en feil på produktet.
- LCD-skjermen inneholder små mengder flytende krystaller og kvikksølv. Fluorescerende rør som brukes i dette TV-apparatet inneholder også kvikksølv. Følg lokale lover og forskrifter for deponering.

## Fluorescerende lampe

Dette TV-apparatet bruker en spesiell fluorescerende lampe som lyskilde. Hvis skjermbildet blir mørkt, blinker eller ikke vises i det hele tatt, er lysstoffpæren oppbrukt og LCD-skjermen må skiftes. Kontakt i så fall kvalifisert servicepersonell.

## Installere TV-apparatet

- Ikke installer TV-apparatet på steder hvor det utsettes for ekstrem temperatur, for eksempel i direkte sollys, for nærme en radiator, eller varmluftsvifte. Hvis TV-apparatet utsettes for ekstreme temperaturer, kan det bli overopphetet og kapslingen bli deformert, eller det kan føre til at apparatet ikke fungerer lenger.
- TV-apparatet kobles ikke fra strømtilførselen når du slår det av. For å koble TV-apparatet fullstendig fra strømtilførselen, må du trekke støpslet ut av stikkkontakten.
- For å få et tydelig bilde må du ikke utsette skjermen for direkte belysning eller sollys. Hvis mulig bruker du spotlys rettet direkte ned fra taket.
- Ikke installer tilleggsutstyr for nærme TV-apparatet. Hold tilleggsutstyr minst 30 cm unna TV-apparatet. Hvis du installerer en videomaskin foran eller ved siden av TV-apparatet, kan dette forvrengte bildet.
- Bildeforstyrrelser og/eller lydstryk kan inntreffe hvis TV-en står nær annet utstyr som produserer elektromagnetisk stråling.

## Håndtering og rengjøring av skjermflaten/kabinettet på TV-apparatet

For å unngå forringelse av skjermen og materialene apparatet er laget av, ta hensyn til følgende forhåndsregler.

- Ikke trykk på skjermen, ikke rip den opp med harde gjenstander, og ikke kast noe på den. Alt dette kan ødelegge skjermen.
- Ikke berør skjermen etter et TV-apparatet har vært i bruk så lenge at det er blitt varmt.
- Vi anbefaler at du berører skjermflaten så lite som mulig.
- Når du skal fjerne støv fra overflaten/kabinettet, børster du forsiktig med en myk klut. Hvis du ikke får av støvet på denne måten, tørker du med en myk klut fuktet i et mildt vaskemiddel.
- Bruk aldri slipeputer, alkaliske/syreholdige rengjøringsmidler, skurepulver eller sterke oppløsninger som alkohol, benzen, tyner eller insektmidler. Bruk av denne typen materialer, eller langvarig kontakt med gummi eller vinylmaterialer kan resultere i skade på skjermen og kabinettet.
- Ventilasjonsåpningene kan samle opp støv over tid. For å sikre tilstrekkelig ventilasjon anbefaler vi at du fjerner støv regelmessig (en gang per måned) med en støvsuger.

## Avhending av TV-apparatet

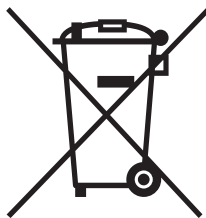

**Avhending av gamle elektriske og elektroniske apparater (gjelder i den Europeiske Unionen og andre europeiske land med separat innsamlingsystem)**

Dette symbolet på produktet eller innpakningen indikerer at dette produktet ikke må håndteres som husholdningsavfall. I stedet skal det leveres inn til spesielt innsamlingspunkt for gjenvinning

av det elektriske og elektroniske utstyret. Ved å sørge for at dette produktet avhentes på korrekt måte, vil du hjelpe til med å forhindre potensielle negative påvirkninger på miljøet og helse, som ellers kan være resultatet av feilaktig avfallshåndtering av dette produktet. Gjenvinning av disse materialene vil hjelpe til med å ta vare på våre naturressurser. For mer informasjon om gjenvinning av dette produktet, kan du kontakte lokale myndigheter.

# Oversikt over fjernkontrollen

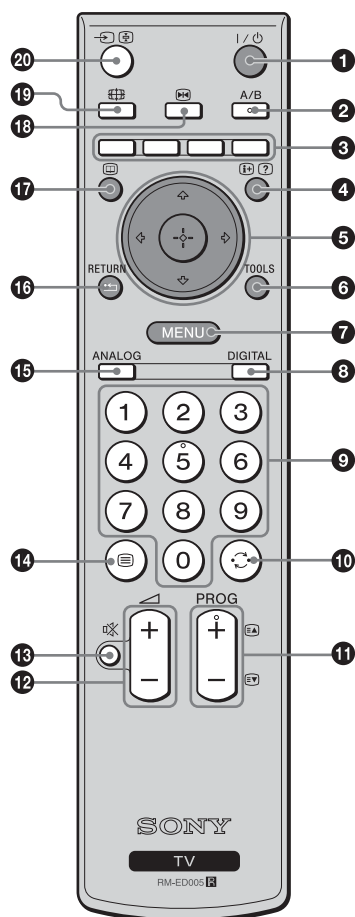

- 1 I/⏻ – TV-standby**  
Slår av fjernsynsapparatet midlertidig og på igjen fra standby-modus.
- 2 A/B – To-kanal-lyd (side 23)**
- 3 Fargede knapper**  
Velger alternativene nederst på favorittmenyene og de digitale EPG-menyene.
- 4 – Info / Tekstvisning**
  - I digital modus: Viser kortfattet informasjon om det programmet som vises i øyeblikket.
  - I analog modus: Viser informasjon som valgt kanalnummer og skjermmodus.
  - I tekstmodus (side 14): Viser skjult informasjon (f.eks. svaret i spørrekonkurranser).
- 5 (side 13, 19)**
- 6 TOOLS (side 14, 18, 35)**  
Gir deg tilgang til flere visningsalternativer og muligheten til å endre/justere i henhold til kilde- og skjermmodus.
- 7 MENU (side 19)**
- 8 DIGITAL – Digital modus (side 13)**
- 9 Tallknapper**
  - I TV-modus: Velger kanaler. For kanalnumre fra og med 10 og oppover, må du taste inn det andre sifferet i løpet av to sekunder.
  - I tekstmodus: Tast inn det tresifrede sidenummeret for å velge side.
- 10 – Forrige kanal**  
Går tilbake til forrige kanal det ble sett på (i mer enn fem sekunder).
- 11 PROG +/- (side 13)**
  - I TV-modus: Velger neste (+) eller forrige (-) kanal.
  - I tekstmodus: Velger neste (+) eller forrige (-) side.
- 12 +/- – Volum**
- 13 – Slå av lyden (side 13)**
- 14 – Tekst-TV (side 14)**
- 15 ANALOG – Analog modus (side 13)**
- 16 / RETURN**  
Går tilbake til forrige skjermbilde i en hvilken som helst vist meny.
- 17 – EPG (digital Electronic Programme Guide, eller elektronisk programveiviser) (side 15)**
- 18 – Fryse bildet (side 14)**  
Fryser TV-bildet.
- 19 – Skjermmodus (side 14)**
- 20 – Velge inngang / Holde tekst**
  - I TV-modus (side 18): Velger inngangskilde fra utstyret tilkoblet kontaktene på TV-apparatet.
  - I tekstmodus (side 14): Holder nåværende side.

## Tips

Knappene med A/B, PROG + og nummer 5 har følbare punkter. Bruk disse som referanse når du betjener TV-apparatet.

# Oversikt over TV-knapper og -indikatorer

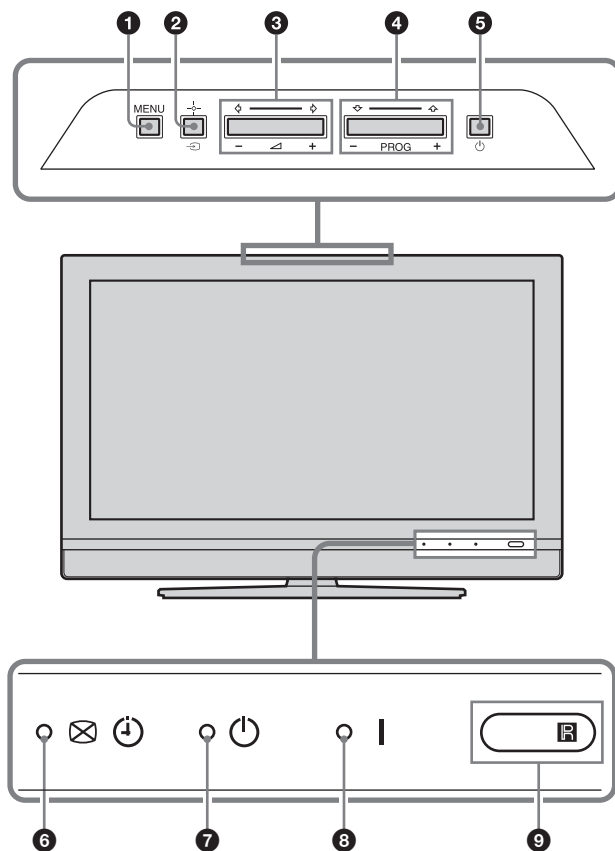

## 1 MENU (side 19)

## 2 →/+ – Velge inngang/OK

- I TV-modus (side 18): Velger inngangskilde fra utstyret tilkoblet kontaktene på TV-apparatet.
- I TV-menyen: Velger menyen eller alternativet, og bekrefter innstillingen.

## 3 ▲ +/-/◀/▶

- Øker (+) eller reduserer (-) volumet.
- I TV-menyen: Blar gjennom alternativene venstre (◀) eller høyre (▶).

## 4 PROG +/-/▲/▼

- I TV-modus: Velger neste (+) eller forrige (-) kanal.
- I TV-menyen: Blar gjennom alternativene opp (▲) eller ned (▼).

## 5 ⏻ – Strøm

Slår TV-apparatet av eller på.

## 6 ☒ ⏸ – Bilde av / Timer-indikator

- Lyser grønt når bildet er slått av (side 26).
- Lyser oransje når timeren er stilt inn (side 26).

## 7 ⏻ – Standby-indikator

Lyser rødt når TV-apparatet står i standby-modus.

## 8 I – Strømindikator

Lyser grønt når TV-apparatet er slått på.

## 9 Fjernkontrollsensor

### Merknad

Pass på at TV-en er slått helt av før du trekker støpselet ut av stikkontakten. Hvis støpselet trekkes ut av stikkontakten mens TV-en er på, kan det føre til at indikatorlampen forblir tent og til at TV-en slutter å virke som den skal.

# Se på TV

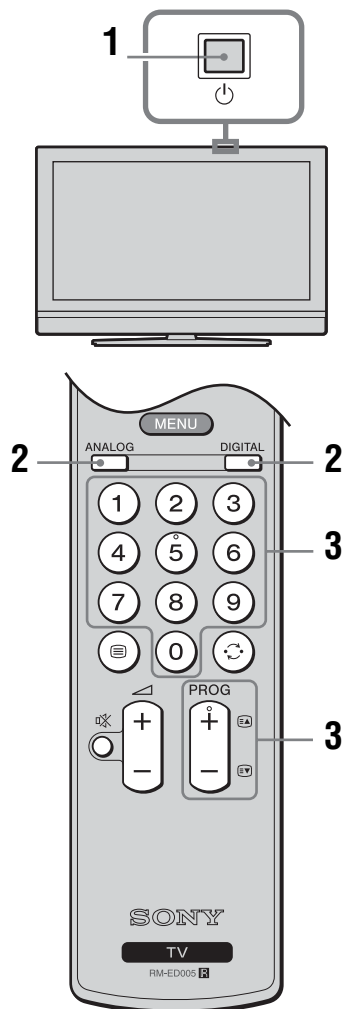

**1** Trykk på på oversiden av TV-en for å slå den på.

Når TV-en er i standby-modus (indikatoren (standby) på forsiden av TV-en lyser rødt), kan du slå på TV-en ved å trykke på på fjernkontrollen.

**2** Trykk på DIGITAL for å slå over til digital modus eller ANALOG for å slå over til analog modus.

Hvilke kanaler som er tilgjengelige avhenger av modusen.

**3** Trykk på tallknappene eller PROG +/- for å velge en TV-kanal.

For å velge kanalnummer 10 og over, må du bruke tallknappene og taste inn det andre og tredje sifferet i løpet av to sekunder.

For å velge en digital kanal med den digitale elektroniske programveiviseren (EPG), se side 15.

### I digital modus

Et informasjonsbanner vises kort. Følgende ikoner kan vises på banneret.

- : Radio
- : Kodet signal / Abonnement
- : Flere audio-språk er tilgjengelige
- : Teksting er tilgjengelig
- : Teksting for hørselsvekkede tilgjengelig
- : Anbefalt minstealder for det aktuelle programmet (fra 4 til 18 år)
- : Barnelås (også kalt barnesikring eller voksenalås)
- : Det aktuelle programmet tas opp

### Tilleggsfunksjoner

For å	Gjør dette
Slå av TV-apparatet midlertidig (standby-modus)	Trykk på .
Slå på TV-en fra standby-modus uten lyd	Trykk på . Trykk på  +/- for å stille inn volumet.
Slå av TV-apparatet fullstendig	Trykk på  på oversiden av TV-apparatet.
Justere volumet	Trykk på  + (øke)/ - (redusere).
Slå av lyden	Trykk på . Trykk på nytt for å slå lyden på igjen.
Åpne programindekstabellen (kun i analog modus)	Trykk på  (+/-). For å velge en analog kanal må du trykke på  / , og deretter trykke på  (+/-). For å åpne inngangssignaletabellen, se side 18.

## For å få tilgang til tekst-TV

Trykk på . Hver gang du trykker på , skifter bildet syklisk slik:

Tekst → Tekst over TV-bildet (blandet modus) →

Ingen tekst (avslutter tekst-TV)

For å velge en side må du trykke på tallknappene eller PROG +/-.

For å holde en side, må du trykke på / .

For å vise skjult informasjon, må du trykke på / .

### Tips

- Forsikre deg om at TV-apparatet har godt signal, ellers vil teksten kunne inneholde enkelte feil.
- De fleste TV-kanalene sender tekst-TV. For å få informasjon om bruk av tjenesten, må du velge innholdssiden.
- Når det vises fire fargede felter nederst på tekst-TV-siden, er Fastext tilgjengelig. Med Fastext får du hurtig og enkel tilgang til sidene. Trykk på den tilsvarende fargeknappen for å få tilgang til siden.

## Fryse bildet

Fryser TV-bildet (f.eks. så du kan notere ned et telefonnummer eller en oppskrift).

- 1 Trykk på på fjernkontrollen.
- 2 Trykk på for å justere plasseringen av vinduet.
- 3 Trykk på for å fjerne vinduet.
- 4 Trykk på igjen for å gå tilbake til normal TV-modus.

## For å tilpasse skjermmodus manuelt til sendingen

Trykk på for å vise aktuell skjermmodus.

Trykk gjentatte ganger på for å velge Smart, 4:3, Wide, Zoom eller 14:9.

### Smart\*

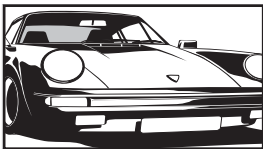

Viser konvensjonelle 4:3-sendinger med imitert bredformateffekt. 4:3-bildet strekkes for å fylle skjermen.

### 4:3

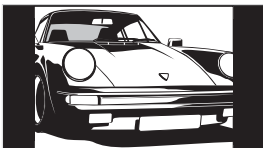

Viser konvensjonelle 4:3-sendinger (f.eks. ikke-bredformatsendinger) med riktige proporsjoner.

### Wide

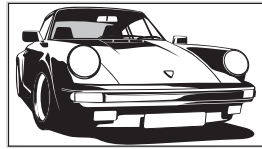

Viser bredformatsendinger (16:9) med riktige proporsjoner.

### Zoom\*

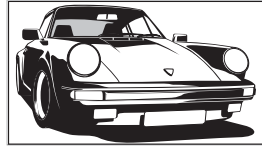

Viser kinoformat (letter box-format)-sendinger med riktige proporsjoner.

### 14:9\*

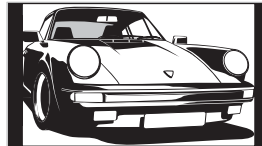

Viser 14:9-sendinger med riktige proporsjoner. Dette fører til svarte områder i utkanten av bildet.

\* Deler av bildet øverst og nederst kan bli kuttet av.

### Tips

- Alternativt kan du stille inn "Autoformat" på "På". TV-apparatet vil automatisk velge den modusen som passer best til sendingen (side 24).
- Du kan justere plasseringen av bildet når du velger 14:9 eller Zoom. Trykk på for å flytte opp eller ned (f.eks. for å lese teksting).
- Enkelte tegn og/eller bokstaver øverst eller nederst på bildet vil kanskje ikke være synlige i Smart-modus. I så fall kan du velge "V Størrelse" ved hjelp av "Skjermkontroll"-menyen og justere den vertikale størrelsen for å gjøre dem synlige.

## Bruke Tools menyen

Trykk på TOOLS for å vise følgende alternativer når du ser på TV-programmet.

Alternativer	Beskrivelse
Strømsparing	Se side 26.
Innstillinger for teksting (kun i digital modus)	Se side 32.
Digitale favoritter (kun i digital modus)	Se side 17.
Bildemodus	Se side 20.
Lydmodus	Se side 22.
Automatisk stilling av klokke (kun i analog modus)	Setter deg i stand til å koble til digital modus og se tiden.
Innsøvningssti.	Se side 26.
Volum	Se side 23.

























# Kontroller den digitale elektroniske programveiviseren (EPG) DV3\*



EPG (digital Electronic Programme Guide, eller elektronisk programveiviser)

\* Merk at denne funksjonen kanskje ikke vil være tilgjengelig i enkelte land.





























For å	Gjør dette
Slå av EPG	Trykk på  .
Gå gjennom EPG	Trykk på  /  /  /  .
Se på det aktuelle programmet	Trykk på  mens det programmet velges.
Sorter programinformasjonen etter kategori – Kategoriliste	<ol style="list-style-type: none"> <li>Trykk på den blå knappen.</li> <li>Trykk på /// for å velge en kategori. Kategorinavnet vises på siden. De tilgjengelige kategoriene omfatter: "Favoritt": Inneholder alle de kanalene som er lagret i favorittlisten (side 17). "Alle kategorier": Inneholder alle tilgjengelige kanaler. "Nyheter": Inneholder alle nyhetskanaler.</li> <li>Trykk på .</li> </ol> <p>Den digitale elektroniske programveiviseren (EPG) viser nå bare de aktuelle programmene fra den valgte kategorien.</p>
Still inn et program som skal tas opp – Tidsinnstilt opptak	<ol style="list-style-type: none"> <li>Trykk på /// for å velge det fremtidige programmet du vil ta opp.</li> <li>Trykk på .</li> <li>Trykk på / for å velge "Tidsinnstilt opptak".</li> <li>Trykk på  for å stille inn TV-en og videospiller-timerne dine. Et  symbol vises ved informasjonen til det aktuelle programmet. -indikatoren på forsiden av TV-en tennes.</li> </ol> <p><b>Merknader</b></p> <ul style="list-style-type: none"> <li>Du kan stille inn videospiller-timeropptak på TV-en kun for Smartlink-kompatible videospillere. Hvis videospilleren din ikke er Smartlink-kompatibel, vil det vises en melding som vil minne deg om at du må stille inn timeren på videospilleren din.</li> <li>Etter at et opptak har begynt, kan du sette TV-en i standby-modus, men du må ikke slå av TV-en helt, da det kan føre til at opptaket blir avbrutt.</li> <li>Hvis det er valgt en aldersbegrensning for programmene, vil det vises en melding som ber deg taste inn en PIN-kode. Hvis du vil vite mer, se "Tilgangskontroll" på side 32.</li> </ul>

1 I digital modus må du trykke på  for å vise den digitale elektroniske programveiviseren (EPG).

2 Utfør den ønskede arbeidsoperasjonen, som vist i følgende tabell.

## Merknad

Programinformasjon vises bare hvis TV-stasjonen sender den.

For å	Gjør dette
<p>Still inn et program som skal vises automatisk på skjermen når det begynner – Påminnelse</p>	<ol style="list-style-type: none"> <li>1 Trykk på  for å velge det fremtidige programmet du vil vise.</li> <li>2 Trykk på .</li> <li>3 Trykk på  for å velge "Påminnelse".</li> <li>4 Trykk på  for automatisk å vise det valgte programmet når det starter. Et  symbol vises ved informasjonen til det aktuelle programmet.</li> </ol> <p><b>Merknad</b> Hvis du slår TV-en over på standby-modus, vil den automatisk slå på seg selv når programmet er i ferd med å begynne.</p>
<p>Still inn tid og dato til det programmet du vil ta opp – Manuell tidsopptak</p>	<ol style="list-style-type: none"> <li>1 Trykk på .</li> <li>2 Trykk på  for å velge "Manuell tidsopptak", og trykk deretter på .</li> <li>3 Trykk på  for å velge datoen, og trykk deretter på .</li> <li>4 Still inn start- og stopptiden på samme måte som i trinn 3.</li> <li>5 Trykk på  for å velge programmet, og trykk deretter på  for å stille inn TV-en og videospiller-timerne dine. Et  symbol vises ved informasjonen til det aktuelle programmet. -indikatoren på forsiden av TV-en tennes.</li> </ol> <p><b>Merknader</b></p> <ul style="list-style-type: none"> <li>• Du kan stille inn videospiller-timeropptak på TV-en kun for Smartlink-kompatible videospillere. Hvis videospilleren din ikke er Smartlink-kompatibel, vil det vises en melding som vil minne deg om at du må stille inn timeren på videospilleren din.</li> <li>• Etter at et opptak har begynt, kan du sette TV-en i standby-modus, men du må ikke slå av TV-en helt, da det kan føre til at opptaket blir avbrutt.</li> <li>• Hvis det er valgt en aldersbegrensning for programmene, vil det vises en melding som ber deg taste inn en PIN-kode. Hvis du vil vite mer, se "Tilgangskontroll" på side 32.</li> </ul>
<p>Avbryte et opptak / påminnelse – Tidsinnstillingsliste</p>	<ol style="list-style-type: none"> <li>1 Trykk på .</li> <li>2 Trykk på  for å velge "Tidsinnstillingsliste".</li> <li>3 Trykk på  for å velge det programmet du vil avbryte, og trykk deretter på .</li> </ol> <p>Det vises et vindu som ber deg bekrefte at du vil avbryte programmet.</p> <ol style="list-style-type: none"> <li>4 Trykk på  for å velge "Ja", og trykk deretter på  for å bekrefte.</li> </ol>

#### Tips

Du kan også vise den digitale elektroniske programveviseren (EPG) ved å velge "Digital EPG" i "MENU" (side 19).

# Bruke favorittlisten DV3\*

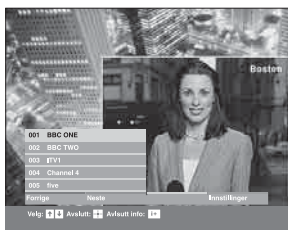

## Favorittliste

\* Merk at denne funksjonen kanskje ikke vil være tilgjengelig i enkelte land.

Funksjonen Favoritter setter deg i stand til å velge programmer fra en liste med opptil 8 kanaler som du kan spesifisere. For å vise favorittlisten, se "Navigere i menyene" (side 19).

For å	Gjør dette
Opprette din egen favorittliste for første gang	Det vises en melding som spør om du vil legge til kanaler på favorittlisten når du velger "Digitale favoritter" i "MENU" for første gang. <ol style="list-style-type: none"><li>1 Trykk på ⊕ for å velge "Ja".</li><li>2 Trykk på ⇅ for å velge den kanalen du vil legge til. Hvis du kjenner kanalnummeret, kan du bruke tallknappene til å velge en kanal direkte.</li><li>3 Trykk på ⊕. Kanalerne som er lagret i favorittlisten angis av et ♥-symbol.</li></ol>
Slå av favorittlisten	Trykk på RETURN.
Se kortfattet informasjon om de aktuelle programmene	Trykk på ⊕ mens du velger en kanal. Trykk på nytt for å avbryte.
Se en kanal	Trykk på ⊕ mens du velger en kanal.
Legge til eller fjerne kanaler på/fra favorittlisten	<ol style="list-style-type: none"><li>1 Trykk på den blå knappen. Kanalerne som er lagret i favorittlisten angis av et ♥-symbol.</li><li>2 Trykk på ⇅ for å velge den kanalen du vil legge til eller fjerne. Hvis du kjenner kanalnummeret, kan du bruke tallknappene til å velge en kanal direkte.</li><li>3 Trykk på ⊕.</li><li>4 Trykk på den blå knappen for å gå tilbake til favorittlisten.</li></ol>
Fjerne alle kanalene fra favorittlisten	<ol style="list-style-type: none"><li>1 Trykk på den blå knappen.</li><li>2 Trykk på den gule knappen. Det vises et vindu for å bekrefte at du vil slette alle kanalene fra favorittlisten.</li><li>3 Trykk på ⇅ for å velge "Ja", og trykk deretter på ⊕ for å bekrefte.</li></ol>

# Vise bilder fra tilkoblet utstyr

Slå på det tilkoblede utstyret, og utfør en av følgende operasjoner.



## For utstyr tilkoblet scart-kontaktene med en fullkablet, 21-pinnars scart-ledning





Start avspilling på det tilkoblede utstyret. Bildet fra det tilkoblede utstyret vises på skjermen.



## For en automatisk innstilt videospiller (side 6)

I analog modus må du trykke på PROG +/- eller tallknappene for å velge videokanalen.





## For annet tilkoblet utstyr

Trykk gjentatte ganger på / til riktig inngangssymbol (se under) vises på skjermen.

 AV1/ AV1,  AV2/ AV2:



Audio/video- eller RGB-inngangssignal gjennom scart-kontakten / 1 eller 2.  vises bare hvis en RGB-kilde er koblet til.







 AV3:

Komponentsignalet via Y, Pb/Cb, Pr/Cr-kontaktene / 3, og audiosignalet via L- og R-kontaktene / 3.





 AV4:

Digitalt audio/video-signal sendes inn via HDMI IN 4 kontakten. Audioinngangssignalet er analogt kun hvis utstyret tilkobles med DVI og audioutgangskontakten.

 AV5/S/ AV5:

Videoinngangssignalet går via videokontakten  5, og audioinngangssignalet via audiokontaktene L (MONO) og R  5.  vises kun hvis utstyret er tilkoblet S-videokontakt  5 i stedet for videokontakt  5, og S-videoinngangssignalet sendes inn gjennom S-videokontakt  5.

## Tilleggsfunksjoner

For å	Gjør dette
Komme tilbake til normal TV-funksjon	Trykk på DIGITAL eller ANALOG.
Få tilgang til inngangssignaltabellen	Trykk på  for å åpne inngangssignaltabellen. (Deretter, kun i analog modus, må du trykke på  .) For å velge en inngangskilde må du trykke på  , og deretter trykke på  .

## Bruke Tools menyen

Trykk på TOOLS for å vise de følgende alternativene når du ser på bilder fra tilkoblet utstyr (bortsett fra PC).

Alternativer	Beskrivelse
Strømsparing	Se side 26.
Bildemodus	Se side 20.
Lydmodus	Se side 22.
Automatisk stilling av klokke (kun i analog modus)	Setter deg i stand til å koble til digital modus og se tiden.
Innsøvningssti.	Se side 26.
 Volum	Se side 23.

## Navigere i menyene

"MENU" setter deg i stand til å nyttiggjøre deg flere praktiske funksjoner på denne TV-en. Du kan enkelt velge kanaler eller eksterne innganger med fjernkontrollen. Du kan også enkelt endre innstillingene for TV-en din ved hjelp av "MENU".

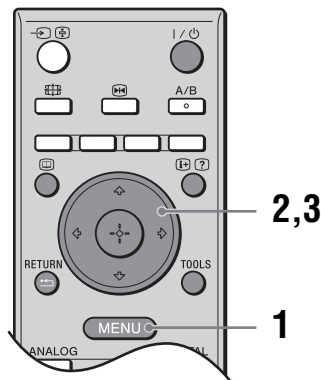







**1** Trykk på MENU for å vise menyen.



**2** Trykk på ↑/↓ for å velge et alternativ.

**3** Trykk på ⊕ for å bekrefte valg av alternativ.  
For å forlate menyen må du trykke på MENU.

Meny	Beskrivelse
 Digitale favoritter (kun i områder med digital kringkasting)	Åpner favorittlisten. For nærmere informasjon om innstillingene, se side 17.
 Programliste (kun i områder med analog kringkasting)	Setter deg i stand til å velge TV-programmer fra en liste over kanalnavn. <ul style="list-style-type: none"> <li>For å se på den ønskede kanalen må du velge kanalen og deretter trykke på ⊕.</li> <li>Tildele et navn til et program, se side 28.</li> </ul>
 Analog (kun i områder med digital kringkasting)	Går tilbake til den sist sette analoge kanalen.
 Digital (kun i områder med digital kringkasting)	Går tilbake til den sist sette digitale kanalen.
 Digital EPG (kun i områder med digital kringkasting)	Starter den digitale elektroniske programveviseren (EPG). For nærmere informasjon om innstillingene, se side 15.
 AV innganger	Velger utstyr som er koblet til TV-en din. <ul style="list-style-type: none"> <li>For å se på den ønskede eksterne inngangen må du velge inngangskilden og deretter trykke på ⊕.</li> <li>Tildele et navn til en ekstern inngang, se side 25.</li> </ul>
 Innstillinger	Åpner meny skjerm bildet Innstillinger, hvor de fleste avanserte innstillingene og justeringene kan foretas. Velg et menyikon, velg et alternativ og foreta den ønskede endringen eller justeringen ved hjelp av ↑/↓/←/→. For nærmere informasjon om innstillingene, se side 20 til 32.

# Bildemeny



Du kan velge de alternativene som er oppført nedenfor i bildemenyen. For å velge alternativer i "Innstillinger", se "Navigere i menyene" (side 19).

---

## Valgt inngang

Velger hvorvidt innstillingene i bildemenyen skal gjelde for alle innganger, eller bare for den inngangen som vises i øyeblikket.

"Alle": Gjør innstillingene gjeldende for alle innganger.

"Kun bilde": Gjør innstillingene gjeldende bare for den aktuelle inngangen.

---

## Bildemodus

Velger bildemodus.

"Dynamisk": For økt bildekontrast og skarpere bilder.

"Standard": For standardbilde. Anbefalt for hjemmeunderholdning.

"Egendefinert": Setter deg i stand til å lagre dine foretrukne innstillinger.

---

## Tilbakestill

Tilbakestiller alle bildeinnstillinger unntatt "Bildemodus" og "Valgt inngang" til fabrikkinnstillingene.

---

## Bakgr.lys

Justerer lysstyrken til bakgrunnslyset.

---

## Kontrast

Øker eller reduserer bildekontrasten.

---

## Lysstyrke

Gjør bildet lysere eller mørkere.

---

## Farge

Øker eller reduserer fargeintensiteten.

---

## Fargetone

Øker eller reduserer grønn-tonene.

### Tips

"Fargetone" kan bare justeres for NTSC-fargesignaler, f.eks. amerikanske videobånd.

---

## Farvetemperatur

Justerer hvitheten i bildet.

"Kjølig": Gir de hvite fargene en blåtone.

"Nøytral": Gir de hvite fargene en nøytral tone.

"Varm 1"/"Varm 2": Gir de hvite fargene en rød tone. "Varm 2" gir en rødere tone enn "Varm 1".

### Tips

"Varm 1" og "Varm 2" kan bare velges når du stiller inn "Bildemodus" på "Egendefinert".

---

---

<b>Skarphet</b>	Gjør bildet skarpere eller dusere.
<b>Støyreduksjon</b>	Reduserer bildestøyen (snø i bildet) for svake signaler. "Auto": Reduserer bildestøyen automatisk (kun analog modus). "Høy"/"Middels"/"Lav": Modifiserer virkningen av støyreduksjonen. "Av": Slår av Støyreduksjon-funksjonen.
<b>Avanserte innstillinger</b>	Tilpasser bildefunksjonen i større detalj. Når du stiller inn "Bildemodus" til "Egendefinert", kan du stille inn/endre disse innstillingene. "Reset": Tilbakestiller alle de avanserte videoinnstillingene til fabrikkinnstillingene. "Sortnivåkorrigering": Forbedrer de sorte områdene i bildet for å gi sterkere kontrast. "Kontrastkorrigering": Justerer automatisk "Kontrast" til de mest passende innstillingene, med utgangspunkt i lysstyrken på skjermen. Denne innstillingen er spesielt effektiv for mørke bilder, og gir bildene mer liv. "Gamma": Justerer balansen mellom lyse og mørke områder i bildet. "Klar hvit": Fremhever hvite farger. "Ekte farger": Gjør fargene mer levende og gjengir klare fargetoner i huden. <b>Tips</b> Denne funksjonen er kun tilgjengelig hvis "Fargespekter" er innstilt på "Bred". "Fargespekter": Endrer fargenyanse. "MPEG støyreduksjon": Reduserer bildestøyen i MPEG-komprimert video (kun i digital modus).

---

# Lydmeny



Du kan velge de alternativene som er oppført nedenfor i lydmenyen. For å velge alternativer i "Innstillinger", se "Navigere i menyene" (side 19).

## Valgt inngang

Velger hvorvidt innstillingene i lydmenyen skal gjelde for alle innganger, eller bare for den inngangen som vises i øyeblikket.

"Alle": Gjør innstillingene gjeldende for alle innganger.

"Kun bilde": Gjør innstillingene gjeldende bare for den aktuelle inngangen.

## Lydmodus

Velger lydmodus.

"Dynamisk": Forsterker diskant og bass.

"Standard": For standardlyd. Anbefalt for hjemmeunderholdning.

"Egendefinert": Flat respons. Setter deg også i stand til å lagre dine foretrukne innstillinger.

## Tilbakestill

Tilbakestiller alle lydinnstillinger unntatt "Lydmodus", "To-kanal-lyd", "Høyt.link" og "Volum" til fabrikkinnstillingene.

## Diskant

Justerer høyfrekvente lyder.

## Bass

Justerer lavfrekvente lyder.

## Balanse

Forsterker venstre eller høyre høyttalerbalanse.

## Auto volumjust.

Holder lydnivået konstant selv om volumsprang oppstår (reklamelyden er f.eks. ofte høyere enn lyden i programmene).

## Surround

Velger surround-modus.

"TruSurround XT": For surround-lyd (kun for stereoprogrammer).

"Simulert stereo": Legger til en effekt som minner om surround for mono-programmer.

"Av": For normalt stereo eller mono-mottak.

## BBE

Øker "trøkket" i musikken ved å kompensere for faseeffekter i høyttalerne ved hjelp av "BBE High Definition Sound System".



---

## To-kanal-lyd

Velger lyd fra høyttalerne for stereo eller flerspråklig sending.

"Stereo", "Mono": For en stereosending.

"A"/"B"/"Mono": Hvis du vil stille inn en tospråklig sending, må du velge "A" for lydkanal 1, "B" for lydkanal 2, eller "Mono" for en monokanal, hvis tilgjengelig.

### Tips

Hvis du velger annet utstyr som er koblet til TV-en, må du stille inn "To-kanal-lyd" på "Stereo", "A" eller "B".

---

## Høyt.link (hodetelefonlink)

Slår på/av TV-ens interne høyttalere når hodetelefonene er tilkoblet.

---

## Volum (hodetelefonvolum)

Justerer volumet til hodetelefonene.

---

### Tips

"Diskant", "Bass", "Balanse", "Auto volumjust.", "Surround" og "BBE" kan ikke brukes til hodetelefoner eller lyd ut-kontakter.

# Skjermmeny



Du kan velge de alternativene som er oppført nedenfor i skjermmenyen. For å velge alternativer i "Innstillinger", se "Navigere i menyene" (side 19).

## Valgt inngang

Velger hvorvidt innstillingene i skjermmenyen skal gjelde for alle innganger, eller bare for den inngangen som vises i øyeblikket.

"Alle": Gjør innstillingene gjeldende for alle innganger.

"Kun bilde": Gjør innstillingene gjeldende bare for den aktuelle inngangen.

## Skjerm Format

Hvis du vil ha nærmere informasjon om skjermformatet, kan du se "For å tilpasse skjermmodus manuelt til sendingen" (side 14).

## Autoformat

Endrer automatisk skjermformatet i henhold til signalet. For å beholde innstillingen din må du velge "Av".

### Tips

- Selv om du har valgt "På" eller "Av" i "Autoformat", kan du alltid endre skjermformatet ved å trykke gjentatte ganger på .
- "Autoformat" er kun tilgjengelig for PAL- og SECAM-signaler.

## 4:3 standard

Velger standard skjermmodus for bruk med 4:3-sendinger.

"Smart": Viser konvensjonelle 4:3-sendinger med imitert bredformateffekt.

"4:3": Viser tradisjonelle 4:3-sendinger med riktige proporsjoner.

"Av": Beholder den aktuelle "Skjerm Format"-innstillingen når kanalen eller inngangssignalet endres.

### Tips

Dette alternativet er bare tilgjengelig hvis "Autoformat" er stilt inn på "På".

## Bildeområde

Justerer det skjermområdet som viser bildet.

"Normal": Viser bildet i originalstørrelse.

"-1"/"-2": Forstørrer bildet for å skjule kanten av bildet.

## H Skift

Justerer den horisontale bildeposisjonen for hvert skjermformat.

## V Skift

Justerer den vertikale bildeposisjonen når skjermformatet er stilt inn på Zoom eller 14:9.

## V Størrelse

Justerer bildets vertikale størrelse når skjermformatet er stilt inn på Smart, Zoom eller 14:9.

# Oppsettmeny

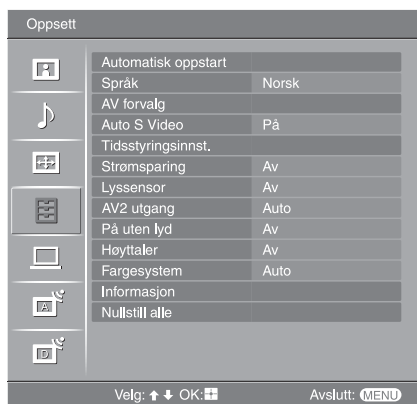

Du kan velge alternativene listet opp under i Oppsettmenyen. For å velge alternativer i "Innstillinger", se "Navigere i menyene" (side 19).

## Automatisk oppstart

Starter "meny for første gangs bruk" så du kan velge språk og land/region, og stille inn alle tilgjengelige digitale og analoge kanaler. Normalt trenger du ikke å utføre denne operasjonen, da språk og land/region allerede er blitt valgt og kanalene allerede søkt frem første gang TV-apparatet ble installert (side 5, 6). Men med dette alternativet kan du gjenta prosessen (f.eks. for å stille inn TV-apparatet på nytt etter å ha flyttet, eller for å søke etter nye kanaler som er lansert av kringkastere).

## Språk

Velger det språket menyene vises i.

## AV forvalg

Knytter et navn til utstyr tilkoblet kontaktene på siden og bak. Dette navnet vises et kort øyeblikk på skjermen når utstyret velges. Du kan hoppe over en inngangskilde som ikke er koblet til noe utstyr.

- 1 Trykk på / for å velge den ønskede inngangskilden, og trykk deretter på .
- 2 Trykk på / for å velge det ønskede alternativet nedenfor, og trykk deretter på .







Utstyrnavn: Bruker en av de forhåndsinnstilte etikettene til å gi det tilkoblede utstyret et navn.

"Endre": Oppretter et navn du finner på. Følg trinn 2 til 4 av "Programnavn" (side 28).

"Hopp": Hopper over en inngangskilde som ikke er koblet til noe utstyr, når du trykker på for å velge inngangskilden.

## Auto S Video

Velger inngangssignalet fra S-videokontaktene S-5 når S-/5-kontaktene er tilkoblet begge to.

<b>Tidsstyringsinnst.</b>	<p>Stiller inn timeren for å slå på/av TV-en.</p> <p><b>Innsøvningsti.</b> Stiller hvor lang tid det skal gå før TV-apparatet slår seg automatisk over på standby-modus. Når innsøvningstimeren er aktivert, tennes indikatoren  (Timer) og lyser oransje på forsiden av TV-en.</p> <p><b>Tips</b></p> <ul style="list-style-type: none"> <li>• Hvis du slår av TV-en og slår den på igjen, tilbakestilles "Innsøvningsti." til "Av".</li> <li>• "TV-apparatet vil snart slå seg av på grunn av Innsøvningsti." vises på skjermen ett minutt før TV-en kobles over til standby-modus.</li> </ul> <p><b>På Timer</b> Stiller inn timeren for å slå på TV-en. "Dag": Velger den dagen du vil aktivere PÅ-timeren. "Klokkeslett": Stiller inn klokkeslett for å slå på TV-en. "Varighet": Velger hvor lang tid det skal gå før TV-en automatisk går inn i standby-modus igjen. "Volum opp": Stiller inn det volumet som skal brukes når timeren slår på TV-en.</p> <p><b>Klokkeinnstilling</b> Setter deg i stand til å justere klokken manuelt. Når TV-en mottar digitale signaler, kan ikke klokken justeres manuelt, siden den er stilt inn på tidskoden til kringkastingssignalet.</p>
<b>Strømsparing</b>	<p>Velger strømsparingsmodus for å redusere TV-ens strømforbruk. Når du velger "Bilde av", slås bildet av, og indikatoren  (Bilde av) på forsiden av TV-en tennes og lyser grønt. Lyden forblir uendret.</p>
<b>Lysensor</b>	<p>Optimaliserer automatisk bildeinnstillingene i henhold til tilgjengelig lys i rommet.</p>
<b>AV2 utgang</b>	<p>Sender signalet ut gjennom kontakten merket  2 på baksiden av TV-apparatet. Hvis du kobler en videospiller eller annet opptaksutstyr til  2-kontakten, kan du ta opp fra utstyr tilkoblet andre kontakter på TV-apparatet. "TV": Sender en kringkastet sending. "AV1": Sender signaler fra utstyr tilkoblet  1-kontakten. "AV5": Sender signaler fra utstyr tilkoblet  5-kontakten. "Auto": Sender hva som enn vises på skjermen (unntatt signaler fra kontaktene  3 og HDMI IN 4).</p>
<b>På uten lyd</b>	<p>Stiller inn volumkontrollen på et lavt nivå når TV-en først slås på, mens lyden gradvis økes til et forhåndsinnstilt nivå.</p>
<b>Høytaler</b>	<p>Slår på/av TV-ens interne høyttalere. "På": TV-høytalere er slått på for at TV-lyden skal kunne høres fra dem. "Av": TV-høytalere er slått av for at TV-lyden bare skal kunne høres via eksternt lydutstyr tilkoblet lydutgangskontaktene.</p>
<b>Fargesystem</b>	<p>Velger fargesystemet ("Auto", "PAL", "SECAM", "NTSC3.58", "NTSC4.43" eller "PAL60") i henhold til inngangssignalet fra inngangskilden.</p>
<b>Informasjon</b>	<p>Viser systeminformasjonen til TV-en din.</p>
<b>Nullstill alle</b>	<p>Tilbakestiller alle oppsett-innstillinger til fabrikkinnstillingene og starter deretter "Automatisk oppstart"-skjermen.</p>

# PC-innstillingsmenyen



Du kan velge de alternativene som er oppført nedenfor i PC-innstillingsmenyen. For å velge alternativer i "Innstillinger", se "Navigere i menyene" (side 19).

## Skjermformat

Velger en skjermmodus for visning av inngangssignaler fra PC-en.

"Normal": Viser bildet i originalstørrelse.

"Full 1": Forstørrer bildet så det fyller bildeområdet med sitt opprinnelige horisontal/vertikal-bildeforhold.

"Full 2": Forstørrer bildet så det fyller bildeområdet.

## Tilbakestill

Tilbakestiller alle PC-innstillingene unntatt "Skjermformat" og "Strømsparing" til fabrikkinnstillingene.

## Auto innstilling

Justerer automatisk bildeplasseringen og bildefasen når TV-en mottar et inngangssignal fra den tilkoblede PC-en.

### Tips

Auto innstilling vil kanskje ikke fungere så bra med visse inngangssignaler. I slike tilfeller må du justere "Klokke", "Pixelstørrelse", "H Skift" og "V Skift" manuelt.

## Klokke

Justerer fasen når skjermen flimrer.

## Pixelstørrelse

Justerer pikselstørrelsen når bildet har uønskede vertikale striper.

## H Skift

Justerer den horisontale bildeposisjonen for hvert skjermformat.

## V Skift

Justerer den vertikale bildeposisjonen for hvert skjermformat.

## Strømsparing

Slår TV-en over i standby-modus hvis den ikke har mottatt noe signal i løpet av 30 sekunder.

# Analog oppsettmeny (kun analog modus)



Du kan endre/stille inn de analoge innstillingene ved hjelp av den analoge oppsettmenyen. For å velge alternativer i "Innstillinger", se "Navigere i menyene" (side 19).

## Direktevalg

Når "Direktevalg" er stilt inn på "På", kan du velge en analog kanal ved hjelp av én forhåndsinnstilt tallknapp (0 - 9) på fjernkontrollen.

### Merknad

Når "Direktevalg" er stilt inn på "På", kan du ikke velge kanalnumrene 10 og høyere ved å taste inn to sifre med fjernkontrollen.

## Autoinnstilling

Stiller inn alle tilgjengelige analoge kanaler.

Vanligvis trenger du ikke å foreta denne operasjonen fordi kanalene ble innstilt allerede da TV-apparatet ble installert første gang (side 5, 6). Men med dette alternativet kan du gjenta prosessen (f.eks. for å stille inn TV-apparatet på nytt etter å ha flyttet, eller for å søke etter nye kanaler som er lansert av kringkastere).

## Kanalsortering

Endrer rekkefølgen de analoge kanalene lagres i TV-en i.

- 1 Trykk på  $\uparrow/\downarrow$  for å velge den kanalen du vil flytte til en ny posisjon, og trykk deretter på  $\oplus$ .
- 2 Trykk på  $\uparrow/\downarrow$  for å velge den nye posisjonen for kanalen din, og trykk deretter på  $\oplus$ .

## Programnavn

Tilordner kanalnavn etter brukerens ønske med opptil fem bokstaver eller tall.

Navnet vises et kort øyeblikk på skjermen når kanalen velges. (Navnene på kanalene hentes automatisk fra tekst-TV (hvis tilgjengelig).)

- 1 Trykk på  $\uparrow/\downarrow$  for å velge den kanalen du vil navngi, og trykk deretter på  $\oplus$ .
- 2 Trykk på  $\uparrow/\downarrow$  for å velge den ønskede bokstaven eller det ønskede tallet ("\_" for mellomrom), og trykk deretter på  $\Rightarrow$ .

### Hvis du legger inn feil tegn

Trykk på  $\Leftarrow/\rightarrow$  for å velge det gale tegnet. Trykk deretter på  $\uparrow/\downarrow$  for å velge det korrekte tegnet.

### Slette alle tegn

Velg "Resett", og trykk deretter på  $\oplus$ .

- 3 Gjenta prosedyren i trinn 2 til navnet er fullstendig.
- 4 Velg "OK", og trykk deretter på  $\oplus$ .

## Manuell innstilling

Før du velger "Tekst"/"AFT"/"Lydfilter"/"Hopp"/"Dekoder", må du trykke på PROG +/- for å velge programnummeret til kanalen. Du kan ikke velge programnummer som er stilt på hopp (side 30).

### Program/System/Kanal

Stiller inn programkanalene manuelt.

- 1 Trykk på  $\uparrow/\downarrow$  for å velge "Program", og trykk deretter på  $\oplus$ .
- 2 Trykk på  $\uparrow/\downarrow$  for å velge det programnummeret du vil stille inn manuelt (hvis du stiller inn en Videospiller, må du velge kanal 00), og trykk deretter på RETURN.
- 3 Trykk på  $\uparrow/\downarrow$  for å velge "System", og trykk deretter på  $\oplus$ .
- 4 Trykk på  $\uparrow/\downarrow$  for å velge en av følgende TV-kringkastingssystemer, og trykk deretter på  $\leftarrow$ .  
B/G: For land/regioner i Vest-Europa  
D/K: For land/regioner i Øst-Europa  
L: For Frankrike  
I: For Storbritannia
- 5 Trykk på  $\uparrow/\downarrow$  for å velge "Kanal", og trykk deretter på  $\oplus$ .
- 6 Trykk på  $\uparrow/\downarrow$  for å velge "S" (for kabelkanaler) eller "C" (for terrestriske kanaler), og trykk deretter på  $\rightleftarrows$ .
- 7 Still inn kanalene slik:

#### Hvis du ikke kjenner kanalnummeret (frekvensen)

Trykk på  $\uparrow/\downarrow$  for å lete etter neste tilgjengelige kanal. Når kanalen er funnet, stopper søkingen. For å fortsette letingen må du trykke på  $\uparrow/\downarrow$ .

#### Hvis du kjenner kanalnummeret (frekvensen)

Trykk på talltastene for å taste inn kanalnummeret til senderen eller videospillerens kanalnummer.

- 8 Trykk på  $\oplus$  for å springe til "Bekreft", og trykk deretter på  $\oplus$ .
- 9 Trykk på  $\downarrow$  for å velge "OK", og trykk deretter på  $\oplus$ .

Gjenta prosedyren over for å forhåndsinnstille andre kanaler manuelt.

### Tekst

Tilordner navn etter eget valg med opptil fem bokstaver eller tall til valgt kanal. Dette navnet vises et kort øyeblikk på skjermen når kanalen velges. For å skrive inn tegn må du følge trinnene 2 til 4 i "Programnavn" (side 28).

### AFT

Setter deg i stand til å finjustere det valgte programnummeret manuelt, hvis du synes en liten innstillingsjustering vil forbedre bildekvaliteten.

Du kan justere fininnstillingen over et område fra -15 til +15. Når "På" er valgt, utføres fininnstillingen automatisk.

### Lydfilter

Forbedrer lyden til de enkelte kanalene i tilfelle det er forstyrrelser på monosendinger. Noen ganger kan et ikke-standard signal forårsake lydforstyrrelser eller at lyden forsvinner periodevis når du ser på programmer i mono.

Hvis du ikke hører noen lydforvrengning, anbefaler vi at du lar denne innstillingen stå på fabrikkinnstillingen "Av".

### Merknader





- Du kan ikke motta stereo eller to-kanal-lyd når "Lav" eller "Høy" er valgt.
- "Lydfilter" er ikke tilgjengelig når "System" er stilt inn på "L".

---

### **Hopp**

Hopper over ubrukte analoge kanaler når du trykker på PROG +/- for å velge kanaler. (Du kan fortsatt velge en overhoppet kanal ved å bruke talltastene.)

### **Dekoder**

Viser og tar opp den valgte kodede kanalen ved bruk av en dekode som er direkte tilkoblet scart-kontakt /→1 eller scart-kontakt /→2 via en videooptaker.

### **Merknad**

Avhengig av hvilket land/hvilken region som er valgt for "Land" (side 6), er dette alternativet kanskje ikke tilgjengelig.

### **Bekreft**

Lagrer endringer gjort på "Manuell innstilling"-innstillingene.

---



# Digital oppsettmeny DV3

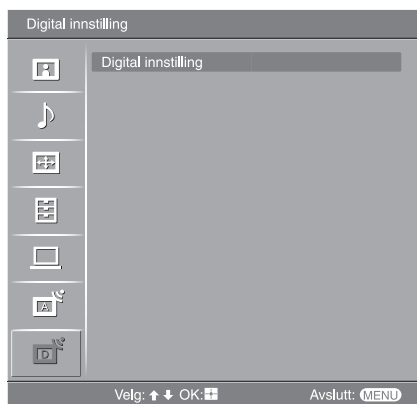

Du kan endre/stille inn de digitale innstillingene ved hjelp av den digitale oppsettmenyen. Velg "Digital innstilling" og trykk på (+) for å vise følgende menyer. For å velge alternativer i "Innstillinger", se "Navigere i menyene" (side 19).

## Digital søking

Viser "Digital søking"-menyen.

### Automatisk kanalinnstilling

Stiller inn alle tilgjengelige digitale kanaler.

Vanligvis trenger du ikke å foreta denne operasjonen fordi kanalene ble innstilt allerede da TV-apparatet ble installert første gang (side 6). Men med dette alternativet kan du gjenta prosessen (f.eks. for å stille inn TV-apparatet på nytt etter å ha flyttet, eller for å søke etter nye kanaler som er lansert av kringkastere).

### Redigere programliste

Fjerner uønskede digitale kanaler som er lagret i TV-en, og endrer rekkefølgen av de digitale kanalene lagret i TV-en.

- 1 Trykk på ↑/↓ for å velge den kanalen du vil fjerne eller flytte til en ny posisjon.

#### Hvis du kjenner programnummeret (frekvensen)

Trykk på tallknappene for å taste inn det tresifrede programnummeret til den sendingen du vil stille inn.

- 2 Fjern eller endre rekkefølgen av de digitale kanalene som følger:

#### Fjerne en digital kanal

Trykk på (+). Det vises en melding som ber deg bekrefte at den valgte digitale kanalen skal slettes. Trykk på ← for å velge "Ja", og trykk deretter på (+).

#### Endre rekkefølgen av de digitale kanalene

Trykk på ⇨, og trykk deretter på ↑/↓ for å velge den nye posisjonen for kanalen, og trykk på ⇨. Gjenta prosedyrene i trinnene 1 og 2 for å flytte andre kanaler ved behov.

- 3 Trykk på RETURN.

### Manuell kanalinnstilling

Stiller inn de digitale kanalene manuelt.

- 1 Trykk på tallknappene for å velge det kanalnummeret du vil stille inn manuelt, og trykk deretter på ↑/↓ for å stille inn kanalen.
- 2 Når de tilgjengelige kanalene er funnet, må du trykke på ↑/↓ for å velge den kanalen du vil lagre, og trykk deretter på (+).
- 3 Trykk på ↑/↓ for å velge det programnummeret hvor du vil lagre den nye kanalen, og trykk deretter på (+).

Gjenta prosedyren over for å stille inn andre kanaler manuelt.

---

## Digital innstilling

Viser "Digital innstilling"-menyen.

### Innstillinger for teksting\*

Viser digital teksting på skjermen.

Når "Nedsatt hørsel" er valgt, vil det kanskje også vises noen visuelle hjelpemidler sammen med teksten (hvis TV-kanalene kringkaster slik informasjon).

### Språk for teksting\*

Velger hvilket språk tekstingen skal være på.

### Lydspråk\*



Velger det språket som skal brukes for et program. Enkelte digitale kanaler kan kringkaste flere audio-språk for ett program.

### Lydtype\*

Øker lydnivået når "Nedsatt hørsel" er valgt.

### Tilgangskontroll\*

Stiller inn en aldersgrense for programmer. Ethvert program som overskrider aldersgrensen kan kun ses etter at en PIN-kode er tastet inn på riktig måte.

- 1 Trykk på tallknappene for å skrive inn din aktuelle PIN-kode.  
Hvis du ikke har stilt inn en PIN ennå, vises et inntastings-skjerm-bilde for PIN-koder. Følg instruksjonen "PIN-kode" nedenfor.
- 2 Trykk på / for å velge aldersgrensen eller "Ingen" (ingen begrensninger), og trykk deretter på .
- 3 Trykk på RETURN.

### PIN-kode\*

Stiller inn en PIN-kode for første gang, eller setter deg i stand til å endre din egen PIN-kode.

- 1 Tast inn en PIN på følgende måte:  
**Hvis du allerede har stilt inn en PIN-kode**  
Trykk på tallknappene for å skrive inn din aktuelle PIN-kode.  
**Hvis du ikke har stilt inn en PIN-kode ennå**  
Trykk på tallknappene for å taste inn fabrikkinnstillings-PIN-koden 9999.
- 2 Trykk på tallknappene for å skrive inn den nye PIN-koden.  
En melding vises for å informere deg om at den nye PIN-koden er blitt akseptert.
- 3 Trykk på RETURN.

### Tips

PIN-kode 9999 aksepteres alltid.

### Teknisk innstilling

Viser teknisk oppsett-menyen.

"Auto tjenesteoppdat.": Setter TV-en i stand til å registrere og lagre nye digitale tjenester etter hvert som de blir tilgjengelige.

"Programnedlastning": Setter TV-en i stand til å motta programvareoppdateringer automatisk, kostnadsfritt gjennom din eksisterende antenne (når de utgis). Sony anbefaler at dette alternativet stilles inn på "På" og at du alltid lar det bli stående slik. Hvis du ikke vil at programvaren din skal oppdateres, må du stille inn dette alternativet på "Av".

"Systeminformasjon": Viser den aktuelle programvareversjonen og signalnivået.

"Tidssone": Setter deg i stand til manuelt å velge den tidssonen du befinner deg i, hvis denne avviker fra standardinnstillingen for landet ditt.

### Oppsett av CA-modul

Setter deg i stand til å benytte deg av en betalingstjeneste (Pay Per View) hvis du skaffer deg en Conditional Access-modul (CAM) og et visningskort. Se side 33 for plasseringen av -kontakten (PCMCIA).

---

\* Merk at denne funksjonen kanskje ikke vil være tilgjengelig i enkelte land.

# Koble til tilleggsutstyr

Du kan koble til et bredt utvalg tilleggsutstyr til TV-apparatet. Tilkoblingskabler er ikke inkludert.

## Tilkoblinger på TV-apparatet (siden)

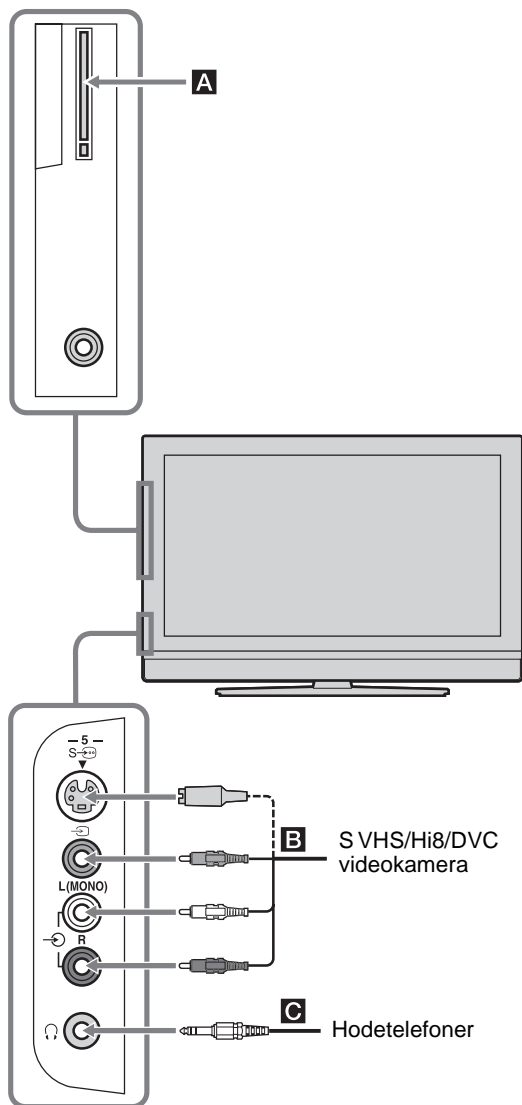

For å koble til	Gjør dette
-----------------	------------

Conditional Access-modul (CAM) <b>A</b>	Bruke betalings-TV-tjenester (Pay Per View). Nærmere informasjon finner du i bruksanvisningen som fulgte med CAM-en din. For å bruke CAM-en må du fjerne gummidekselet fra CAM-sporet. Slå av TV-en når du setter CAM-en inn i CAM-sporet. Når du ikke bruker CAM-en, anbefaler vi at du setter dekselet på CAM-sporet igjen. <b>Merknad</b> CAM støttes ikke i alle land. Sjekk med din autoriserte forhandler.
---	---

S VHS/Hi8/DVC videokamera <b>B</b>	Koble til S-videokontakt S-5 og audiokontaktene L-5 og R-5. For å unngå støy i bildet, må du ikke koble videokameraet til videokontakten S-5 og S-videokontakten S-5 samtidig. Hvis du kobler til mono-utstyr, må du koble det til L-kontakten L-5.
------------------------------------	---

Hodetelefoner <b>C</b>	Koble til 3.5mm-kontakten for å høre lyden fra TV-apparatet gjennom hodetelefonene.
------------------------	---

## Tilkoblinger på TV-apparatet (bak)

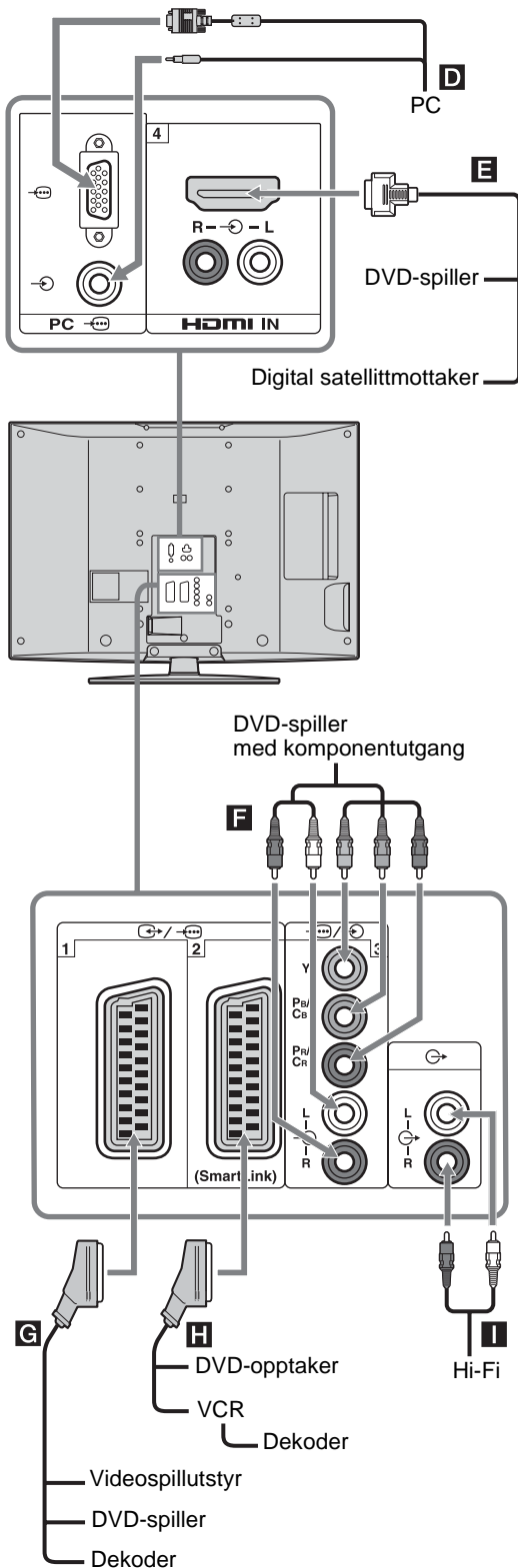

### For å koble til

### Gjør dette

PC **D**

Koble til PC -kontaktene. Det anbefales å bruke en PC-kabel med ferrittmagneter.

Digital satellittmottaker eller DVD-spiller **E**

Koble til HDMI IN 4-kontakten hvis utstyret har en HDMI-kontakt. De digitale video- og audiosignalene kommer fra utstyret. Hvis utstyret har en DVI-kontakt, må du koble DVI-kontakten til HDMI IN 4-kontakten via et DVI - HDMI-adaptergrensesnitt (ikke inkludert), og koble utstyrets audio utkontakter til audio inn HDMI IN 4-kontaktene.

### Merknad

HDMI-kontaktene støtter kun følgende video-innganger: 480i, 480p, 576i, 576p, 720p og 1080i. For å koble til en PC, må du bruke PC-inngangskontakten.

DVD-spiller med komponentutgang **F**

Koble til komponentkontaktene og audiokontaktene -3.

Videospillutstyr, DVD-spiller eller dekoder **G**

Koble til scart-kontakten /1. Når du kobler til dekoderen, vil et kodet signal fra TV-tuneren sendes til dekoderen, og deretter sendes det ukodete signalet ut fra dekoderen.

DVD-spiller eller videospiller som støtter SmartLink **H**

Koble til scart-kontakten /2. SmartLink er en direkte link mellom TV-apparatet og en videospiller/DVD-opptaker.

Hi-Fi-audio-utstyr **I**

Koble til audioutgangskontaktene for å høre TV-lyden på Hi-Fi-anlegget.

## Bruke Tools menyen i PC-inngangsmodus

Trykk på TOOLS for å vise de følgende alternativene når du ser på bilder som sendes fra den tilkoblede PC-en.

<b>Alternativer</b>	<b>Beskrivelse</b>
Strømsparing	Se side 26.
Bildemodus	Se side 20.
Lydmodus	Se side 22.
Auto innstilling	Se side 27.
H Skift	Se side 27.
V Skift	Se side 27.
Automatisk stilling av klokke (kun i analog modus)	Setter deg i stand til å koble til digital modus og se tiden.
🔊 Volum	Se side 23.

## Spesifikasjoner

### Skjermenhet

Strømforsyning:

220–240 V AC, 50 Hz

Skjermstørrelse:

KDL-46V2000:

46 tommer (Ca. 116,9 cm målt diagonalt)

KDL-40V2000:

40 tommer (Ca. 101,6 cm målt diagonalt)

KDL-32V2000:

32 tommer (Ca. 80,1 cm målt diagonalt)

Skjermoppløsning:

1366 punkter (horisontalt) × 768 linjer (vertikalt)

Strømforbruk:

KDL-46V2000: 249 W

KDL-40V2000: 180 W

KDL-32V2000: 145 W

Strømforbruk i ventemodus:

0,3 W

Mål (b × h × d):

KDL-46V2000:

Ca. 1126 × 805 × 334 mm (med bord)

Ca. 1126 × 755 × 116 mm (uten bord)

KDL-40V2000:

Ca. 988 × 716 × 334 mm (med bord)

Ca. 988 × 664 × 103 mm (uten bord)

KDL-32V2000:

Ca. 792 × 593 × 219 mm (med bord)

Ca. 792 × 546 × 99 mm (uten bord)

Vekt:

KDL-46V2000:

Ca. 34 kg (med bord)

Ca. 28 kg (uten bord)

KDL-40V2000:

Ca. 27 kg (med bord)

Ca. 21 kg (uten bord)

KDL-32V2000:

Ca. 17 kg (med bord)

Ca. 15 kg (uten bord)

### Skjermssystem

LCD-skjerm (Liquid Crystal Display)

### TV-system

Analog: Avhengig av valget ditt av land/region:

B/G/H, D/K, L, I

Digital: DVB-T

### Farge/video-system

Analog: PAL, SECAM

NTSC 3.58, 4.43 (kun Video Inn)

Digital: MPEG-2 MP@ML

### Antenne

75 ohm ekstern terminal for VHF/UHF

### Kanaldekning

Analog: VHF: E2–E12

UHF: E21–E69

CATV: S1–S20

HYPHER: S21–S41

D/K: R1–R12, R21–R69

L: F2–F10, B–Q, F21–F69

I: UHF B21–B69

Digital: VHF/UHF

### Terminaler

 1

21-pinners scart-kontakt (CENELEC-standard)

inkludert audio/video-inngang, RGB-inngang og TV audio/video-utgang.

 2 (SmartLink)

21-pinners scart-kontakt (CENELEC-standard)

inkludert audio/video-inngang, RGB-inngang, valgbar audio/video-utgang og SmartLink-grensesnitt.

 3

Støttede formater: 1080i, 720p, 576p, 576i, 480p, 480i

Y: 1 Vp-p, 75 ohm, 0,3V synk negativ

P<sub>B</sub>/C<sub>B</sub>: 0,7 Vp-p, 75 ohm

P<sub>R</sub>/C<sub>R</sub>: 0,7 Vp-p, 75 ohm

 3

Audioinngang (phono-kontakter)

500 mVrms

Impedans: 47 kilo-ohm

HDMI IN 4

Video: 1080i, 720p, 576p, 576i, 480p, 480i

Audio: To-kanals lineær PCM

32, 44,1 og 48 kHz, 16, 20 og 24 bits,

eller analog audiokontakt (phono-plugger)

 5 S-videoinngang (4-pinners mini-DIN)

 5 Videoinngang (phono-kontakt)

 5 Audioinngang (phono-kontakter)

 Audioutgang (venstre/høyre) (phono-plugger)

PC  PC-inngang (15 Dsub) (se side 37)

G: 0,7 Vp-p, 75 ohm, non Sync on Green

B: 0,7 Vp-p, 75 ohm, non Sync on Green

R: 0,7 Vp-p, 75 ohm, non Sync on Green

HD: 1-5 Vp-p

VD: 1-5 Vp-p

 PC-audioinngang (minikontakt)

 Hodotelefonkontakt

 CAM-spor (Conditional Access-modul)

## Lyduttgang

10 W + 10 W

## Tilbehør

Se "1: Kontrollere tilbehøret" på side 4.

## Tilleggsutstyr

- Veggbrakett  
SU-WL51 (for KDL-46V2000/KDL-40V2000)  
SU-WL31 (for KDL-32V2000)

Konstruksjon og spesifikasjoner kan endres uten varsel.

## Referansediagram for PC-inngangssignal

Signaler	Horisontalt (piksel)	Vertikalt (linje)	Horisontal frekvens (kHz)	Vertikal frekvens (Hz)	Standard
VGA	<b>640</b>	<b>480</b>	<b>31,5</b>	<b>60</b>	<b>VGA</b>
	640	480	37,5	75	VESA
	720	400	31,5	70	VGA-T
SVGA	<b>800</b>	<b>600</b>	<b>37,9</b>	<b>60</b>	<b>VESA-retningslinjer</b>
	800	600	46,9	75	VESA
XGA	<b>1024</b>	<b>768</b>	<b>48,4</b>	<b>60</b>	<b>VESA-retningslinjer</b>
	1024	768	56,5	70	VESA
	1024	768	60	75	VESA
WXGA	<b>1280</b>	<b>768</b>	<b>47,4</b>	<b>60</b>	<b>VESA</b>
	<b>1280</b>	<b>768</b>	<b>47,8</b>	<b>60</b>	<b>VESA</b>
	<b>1360</b>	<b>768</b>	<b>47,7</b>	<b>60</b>	<b>VESA</b>



- Denne TV-ens PC-inngang støtter ikke Sync on Green eller Composite Sync.
- Denne TV-ens PC-inngang støtter ikke linjesprangssignaler.
- Denne TV-ens PC-inngang støtter de signalene som står med fete typer i ovenstående diagram, med en vertikal frekvens på 60 Hz.
- For at bilde kvaliteten skal bli best mulig, anbefales det at du bruker signaler med en vertikal frekvens på 60 Hz fra en PC. Ved bruk av plug-and-play vil en vertikal frekvens på 60 Hz velges automatisk.

# Feilsøking

Kontroller om -indikatoren (standby-indikatoren) blinker rødt.

## Når den blinker









Selvdiagnosefunksjonen er aktivert.

- 1 Mål hvor lenge indikatoren  (standby) lyser og ikke lyser.  
Indikatoren lyser for eksempel i to sekunder, lyser ikke i ett sekund og lyser i to sekunder.
- 2 Trykk på  på oversiden av TV-en for å slå den av, koble fra strømkabelen, og informer forhandleren din eller et Sony servicesenter om hvordan indikatoren blinker (varighet og intervall).

## Når den ikke blinker

- 1 Kontroller punktene i tabellene under.
- 2 Hvis dette ikke løser problemet, må du få kvalifisert personell til å utføre service på TV-apparatet.

## Bilde

Problem	Årsak/Løsning
Intet bilde (skjermen er mørk) og ingen lyd	<ul style="list-style-type: none"><li>• Kontroller antennetilkoblingen.</li><li>• Koble TV-en til strømmettet, og trykk på  på oversiden av TV-en.</li><li>• Hvis -indikatoren (standby-indikatoren) lyser rødt, må du trykke på .</li></ul>
Intet bilde eller ingen menyinformasjon fra utstyr tilkoblet scart-kontakten	<ul style="list-style-type: none"><li>• Kontroller at tilleggsutstyret er slått på og trykk gjentatte ganger på / til riktig inngangssymbol vises på skjermen.</li><li>• Kontroller tilkoblingen mellom tilleggsutstyret og TV-apparatet.</li></ul>
Dobbeltbilder eller spøkelsesbilde	<ul style="list-style-type: none"><li>• Kontroller antenne/kabeltilkoblingene.</li><li>• Kontroller plasseringen og innretningen av antennen.</li></ul>
Bare snø eller støy på skjermen	<ul style="list-style-type: none"><li>• Kontroller om antennen er brukket eller bøyd.</li><li>• Kontroller om antennen er utslitt (normalt etter tre til fem års bruk, ett til to år ved sjøen).</li></ul>
Forvrengt bilde (prikkete linjer eller striper)	<ul style="list-style-type: none"><li>• Hold TV-en unna elektriske støykilder, som f.eks. biler, motorsykler, hårføner eller optisk utstyr.</li><li>• Når du installerer tilleggsutstyr, må du passe på at det er noe rom mellom tilleggsutstyret og TV-apparatet.</li><li>• Forsikre deg om at antennen er tilkoblet med den medfølgende koaksialkabelen.</li><li>• Hold antennekabelen unna andre kabler.</li></ul>
Bildestøy når du ser på en TV-kanal	<ul style="list-style-type: none"><li>• Velg "Manuell innstilling" i "Analog innstilling"-menyen og juster "AFT" (automatisk fininnstilling) for å forbedre bildemottaket (side 29).</li></ul>
Enkelte små svarte punkter og/eller lyse punkter vises på skjermen	<ul style="list-style-type: none"><li>• Bildet på skjermen bygges opp av bildepunkter. Små svarte punkter og/eller lyse punkter (pikslar) på skjermen tyder ikke på feil.</li></ul>
Ingen farge i programmene	<ul style="list-style-type: none"><li>• Velg "Tilbakestill" i "Bilde"-menyen for å gå tilbake til fabrikkinnstillingene (side 20).</li></ul>
Ingen farge eller irregulære farger ved visning av signal fra kontaktene Y, Pb/Cb, Pr/Cr på 	<ul style="list-style-type: none"><li>• Kontroller tilkoblingen av Y, Pb/Cb, Pr/Cr-pluggene på 3.</li><li>• Forsikre deg om at Y, Pb/Cb, Pr/Cr-pluggene på 3 sitter skikkelig på plass i sine respektive kontakter.</li></ul>



## Lyd

Problem	Årsak/Løsning
Ingen lyd, men bra bilde	<ul style="list-style-type: none"><li>• Trykk på <math>\triangleleft</math> +/- eller <math>\boxtimes</math> (slå av lyden).</li><li>• Kontroller at "Høytaler" er stilt inn på "På" i "Oppsett"-menyen (side 26).</li></ul>
Lydstøy	<ul style="list-style-type: none"><li>• Se årsaker til/tiltak mot "Bildestøy" på side 38.</li></ul>

## Kanaler

Problem	Årsak/Løsning
Den ønskede kanalen kan ikke velges	<ul style="list-style-type: none"><li>• Koble mellom digital og analog modus og velg den ønskede digitale/analoge kanalen.</li></ul>
Enkelte kanaler er tomme	<ul style="list-style-type: none"><li>• Kodet kanal/abonnementskanal. Abonner på betal-TV (Pay Per View).</li><li>• Kanalen brukes bare til data (ingen bilder eller lyd).</li><li>• Kontakt kringkasteren hvis du trenger nærmere informasjon om overføringen.</li></ul>
Digital kanal vises ikke	<ul style="list-style-type: none"><li>• Kontakt en lokal installatør for å finne ut om du kan motta digitale sendinger i ditt område.</li><li>• Oppgrader til en antenne med større forsterkning.</li></ul>

## Generelt

Problem	Årsak/Løsning
TV-apparatet slås av automatisk (TV-apparatet går til standby-modus)	<ul style="list-style-type: none"><li>• Kontroller om "Innsøvningssti." er aktivert, eller bekreft "Varighet"-innstillingen av "På Timer" (side 26).</li><li>• Hvis TV-apparatet ikke får noe signal og det ikke betjenes i løpet av 10 minutter, slås det automatisk over på standby-modus.</li></ul>
TV-en slår seg på automatisk	<ul style="list-style-type: none"><li>• Kontroller om "På Timer" er aktivert (side 26).</li></ul>
Det er ikke mulig å velge enkelte inngangskilder	<ul style="list-style-type: none"><li>• Velg "AV forvalg" i "Oppsett"-menyen, og slå av "Hopp" for inngangskilden (side 25).</li></ul>
Fjernkontrollen virker ikke	<ul style="list-style-type: none"><li>• Bytt batteriene.</li></ul>

# Indeks

## Tall

- 14:9 14
- 4:3 14
- 4:3 standard 24

## A

- AFT 29
- Analog oppsettmeny 28
- Antenne, tilkobling 4
- Auto S Video 25
- Auto volumjust. 22
- Autoformat 24
- Autoinnstilling 27
  - analoge og digitale kanaler 6
  - kun analoge kanaler 28
  - kun digitale kanaler 31
- Automatisk kanalinnstilling 31
- Automatisk oppstart 25
- Automatisk stilling av klokke 14, 18, 35
- AV forvalg 25
- AV2 utgang 26
- Avansert video 21

## B

- Bakgr.lys 20
- Balanse 22
- Bass 22
- Batterier, innsetting i fjernkontrollen 4
- BBE 22
- Bekreft 30
- Bilde av-indikator (⊗) 12
- Bildemeny 20
- Bildemodus 20
- Bildeområde 24

## D

- Digital innstilling 32
- Digital oppsettmeny 31
- Digital søking 31
- Direktevalg 28
- Diskant 22

## E

- Ekte farger 21
- EPG (digital Electronic Programme Guide, eller elektronisk programveiviser) 15

## F

- Farge 20
- Fargesystem 26
- Fargetone 20
- Farvetemperatur 20
- Fastext 14
- Favorittliste 17

## Fjernkontroll

- oversikt 11
- sensor 12
- sett inn batteriene 4

## G

- Gamma 21

## H

- H Skift 24, 27
- Hodetelefoner
  - Høyttaler 23
  - Tilkobling 33
  - Volum 23
- Hopp 25, 30
- Høyttaler 26

## I

- Informasjon 26
- Inngangssignaltabell 18
- Innsøvningsti. 26
- Innstillinger for teksting 32

## K

- Kanaler
  - auto-innstilling 6
  - Hopp 30
  - velge 13
- Kanalsortering 28
- Kategoriliste 15
- Klar hvit 21
- Klokke 27
- Klokkeinnstilling 26
- Kontrast 20
- Kontrastkorrigering 21

## L

- Land 5
- Lydfilter 29
- Lydmeny 22
- Lydmodus 22
- Lydspråk 32
- Lydtype 32
- Lyssensor 26
- Lysstyrke 20

## M

- Manuell innstilling 29
- Manuell kanalinnstilling 31
- Manuell tidsopptak 16
- MENU 19
- MPEG støyreduksjon 21

## N

- Nullstill alle 26

## O

- Oppsett av CA-modul 32
- Oppsettmeny 25

## P

- PC-innstillingsmeny 27
- PIN-kode 32
- Pixelstørrelse 27
- Programindekstabelen 13
- Programnavn 28
- På Timer 26
- På uten lyd 26
- Påminnelse 16

## R

- Redigere programliste 31

## S

- Skarphet 20
- Skjerm Format 24
- Skjermformat 27
- Skjermmeny 24
- Skjermmodus 14
- Smart 14
- Sortnivåkorrigering 12
- Spesifikasjoner 36
- Språk 5, 25
- Språk for teksting 32
- Standby-indikator (⏻) 12
- Strømbryter (⏻) 12
- Strøm-indikator (⏻) 12
- Strømsparing 26, 27
- Støyreduksjon 21
- Surround 22

## T

- Teknisk innstilling 32
- Tekst-TV 14
- Tidsinnstillingsliste 16
- Tidsinnstilt opptak 15
- Tidsstyringsinnst. 26
- Tilbakestill
  - bilde 20
  - lyd 22
  - PC Innstillinger 27
- Tilgangskontroll 32
- Tilkobling
  - av antenne/videospiller 4
  - tilleggsutstyr 33
- Timer-indikator (⌚) 12
- To-kanal-lyd 23
- Tools 14, 18, 35

## U

- Utstyrnavn 25

## **V**

V Skift 24, 27

V Størrelse 24

Valgt inngang

bilde 20

lyd 22

skjermen 24

Videospiller

opptak 15

Tilkobling 4

## **W**

Wide 14

## **Z**

Zoom 14