

Bedienungsanleitung

Instruction Manual

Mode d'emploi

Istruzioni Per L'uso

32LE-E6900

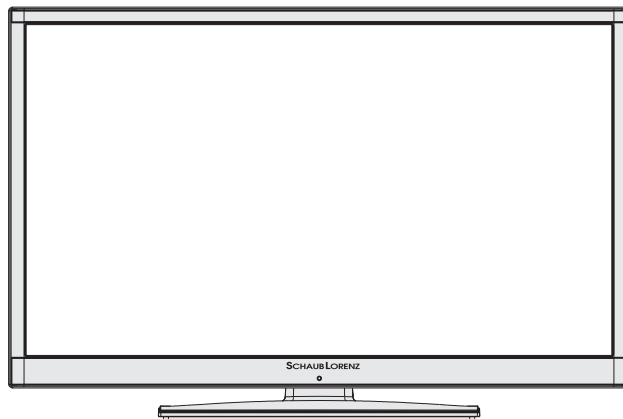

Vorwort

Sehr geehrter Kunde,

vielen Dank, dass Sie sich für unser Produkt entschieden haben.

Bei der Entwicklung dieses Gerätes wurde größte Sorgfalt auf Qualität und Bedienerfreundlichkeit gelegt.

Bitte lesen Sie die Anleitung aufmerksam durch, denn Sie erfahren viel Wissenswertes über das Gerät und nur so können Sie alle Funktionen optimal nutzen.

Dies dient auch Ihrer Sicherheit und bewahrt Sie vor möglichen Schäden.

Zur weiteren Unterstützung oder im Falle von Fragen besuchen Sie unsere Webseite:
www.schaub-lorenz.com

Wir wünschen Ihnen nun viel Vergnügen mit Ihrem neuen Gerät.

Ihr SCHAUB LORENZ Team

Inhalt

Einleitung.....	2
Bestimmungsgemäßer Betrieb.....	2
Vorbereitung.....	2
Symbole in dieser Bedienungsanleitung.....	3
Wichtige Sicherheitshinweise.....	3
Außer Betrieb nehmen und lagern.....	5
Umweltinformationen.....	5
TV Eigenschaften.....	6
Anzeigen des TV.....	6
TV-Bedientasten & Betrieb.....	7
Zubehör im Lieferumfang.....	7
Fernbedienung TV-Gerät.....	8
Anschlüsse.....	9
Verwendung eines Conditional Access-Moduls....	10
Standby-Meldungen.....	10
Fernbedienung.....	11
Netzanschluss & Anschluss an Antenne/Kabel/ Satellit.....	11
Ein-/Ausschalten.....	11
Erste Installation.....	11
Verwendung der Kanalliste.....	13
Kanalliste sortieren.....	13
Medienwiedergabe über USB-Eingang.....	14
Menü Medienbrowser.....	14
Das Benutzen der Taste MENU im Media- Browser-Modus.....	14
Bildgröße ändern: Bildformate.....	14
Schnell Menü.....	14
Menü-Eigenschaften und -Funktionen...15-16-17-18	
Elektronischer Programmführer (EPG).....	19
Aufzeichnen eines Programms.....	19
Timeshift-Aufnahme.....	20
Sofort-Aufnahme.....	20
Aufgenommene Programme ansehen.....	20
Aufnahmeeinstellungen.....	21
Teletext.....	21
Verwendung der SatcoDX-Funktion.....	21
Softwareaktualisierung.....	22
Tipps zur Fehlersuche und -behebung.....	23
Typische Anzeigemodi PC.....	24
Technische Daten.....	25
Lizenzinformationen.....	25
Im USB-Modus Medienbrowser unterstützte Dateiformate.....	26
Unterstützte DVI-Auflösungen.....	27
Hinweis zur Konformität.....	28
Definition der Begriffe.....	28

Einleitung

Wir danken Ihnen für den Kauf dieses Produkts. Dieses Handbuch führt Sie in die richtige Bedienung Ihres TV-Gerätes ein. Lesen Sie die entsprechenden Hinweise in diesem Handbuch, bevor Sie das Gerät in Betrieb nehmen, auch wenn Sie mit dem Gebrauch elektronischer Geräte bereits vertraut sind. Beachten Sie besonders das Kapitel **SICHERHEITSHINWEISE**. Bewahren Sie das Handbuch für die weitere Verwendung gut auf. Geben Sie das Handbuch unbedingt auch weiter, wenn Sie das Gerät verkaufen oder weitergeben.

Bestimmungsgemäßer Betrieb

Dieses Gerät wird für den Empfang und Anzeigen von TV-Programmen. Die verschiedenen Anschlussmöglichkeiten ermöglichen eine Erweiterung der Empfangs- und Anzeigequellen durch diverse externe Geräte. Dieses Gerät ist nur für den Betrieb in trockenen Innenräumen geeignet. Das Gerät dient ausschließlich für den privaten Gebrauch und darf nicht für industrielle oder gewerbliche Zwecke verwendet werden. Wir lehnen prinzipiell jegliche Haftung ab, wenn das Gerät nicht bestimmungsgemäß verwendet wird oder unerlaubte Änderungen daran vorgenommen wurden. Ein Betrieb des LED-TV-Gerätes unter extremen Umgebungsbedingungen kann zur Beschädigung des Gerätes führen.

Vorbereitung

Halten Sie zur Gewährleistung einer angemessenen Luftzirkulation rund um das Fernsehgerät einen Freiraum von mindestens 10 cm ein. Verwenden Sie dieses Gerät nur in gemäßigttem Klima.

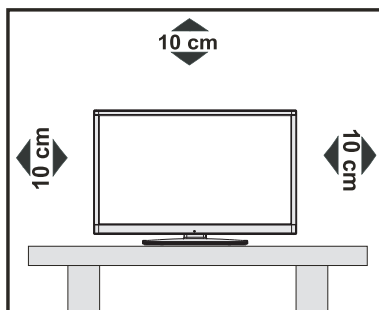

Symbole in dieser Bedienungsanleitung

Folgende Symbole werden in der Bedienungsanleitung als Markierung für Einschränkungen und Vorsichtsmaßnahmen sowie Sicherheitshinweise verwendet. Bitte beachten Sie solche Hinweise aus Gründen der Sicherheit.

WARNUNG

Wenn Sie eine so gekennzeichnete Warnung nicht beachten, können ernsthafte Verletzungen oder Tod die Folge sein. Bitte beachten Sie diese Warnungen unbedingt, um den sicheren Betrieb zu gewährleisten.

GEFAHR ELEKTRISCHER SCHLÄGE!

Mit dem Blitzsymbol in dem Dreieck soll der Benutzer vor gefährlicher Hochspannung im Inneren des Gerätes gewarnt werden. Diese kann so hoch sein, dass die Gefahr eines elektrischen Schlages für Personen besteht!

VORSICHT

So wird eine Vorsichtsmaßnahme gekennzeichnet, die Sie ergreifen oder beachten sollten, damit Sie sich nicht verletzen oder Sachschaden entsteht. Bitte beachten Sie diese Hinweise unbedingt, um den sicheren Betrieb zu gewährleisten.

WICHTIG

So werden Warnungen zur Bedienung und Einschränkungen angezeigt. Bitte lesen Sie diese Hinweise unbedingt, damit Sie das System richtig bedienen und Beschädigungen vermeiden.

HINWEIS

So sind Hinweise zur Bedienung und zusätzliche Erläuterungen gekennzeichnet. Das Beachten solcher Hinweise ist empfehlenswert, damit die Funktionen optimal genutzt werden können.

Wichtige Sicherheitshinweise

Lesen Sie zu Ihrer eigenen Sicherheit die folgenden Sicherheitshinweise sorgfältig durch.

Elektrische Geräte nicht in Kinderhand

WARNUNG:

Lassen Sie Personen (einschließlich Kinder) mit eingeschränkten physischen, sensorischen oder geistigen Fähigkeiten oder mangels Erfahrung und/oder mangels Wissen niemals unbeaufsichtigt ein Elektrogerät verwenden!

Kinder können mögliche Gefahren nicht richtig erkennen! Das Verschlucken von Batterien oder Akkus kann lebensgefährlich sein. Bewahren Sie Batterien stets für Kinder unerreichbar auf. Wird eine Batterie verschluckt, müssen Sie sofort ärztliche Hilfe suchen. Bewahren Sie auch Verpackungsfolien für Kinder unerreichbar auf. Es besteht Erstickungsgefahr.

Netzkabel

Stellen Sie keine Gegenstände auf das Netzkabel (weder das Gerät selbst, noch Möbel usw.) und klemmen Sie das Kabel nicht ein. Das Netzkabel darf nur am Stecker gehandhabt werden. Trennen Sie das Gerät niemals durch Ziehen am Kabel vom Netz und berühren Sie das Netzkabel niemals mit nassen Händen, da dies zu einem Kurzschluss oder zu einem Stromschlag führen kann. Machen Sie niemals Knoten in das Kabel, und binden Sie es nie mit anderen Kabeln zusammen. Das Netzkabel muss so verlegt werden, dass niemand auf das Kabel treten kann. Beschädigungen am Netzkabel können zu Bränden oder Stromschlägen führen. Wenn das Netzkabel beschädigt ist und ausgetauscht werden muss, darf dies nur durch qualifizierte Personen erfolgen.



Feuchtigkeit und Wasser

Verwenden Sie dieses Gerät nicht in feuchter oder dunstiger Umgebung. Achten Sie darauf, dass dieses Gerät niemals Regen oder Wasser ausgesetzt ist. Meiden Sie Tropf- und Spritzwasser, da dies zu einem Kurzschluss, Stromschlag oder Defekt des Gerätes führen kann.



Sollte ein harter Gegenstand auf das Gerät fallen oder Flüssigkeit in das Gerät eindringen, müssen Sie das Gerät vom Netz trennen und durch eine qualifizierte Fachkraft überprüfen lassen, bevor es wieder betrieben werden kann.

Servicearbeiten

Überlassen Sie alle Wartungsarbeiten dem qualifizierten Kundendienstpersonal. Öffnen Sie das Gehäuse nicht selbst, da dies einen elektrischen Schlag nach sich ziehen kann.

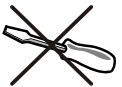

Kopfhörer-Lautstärke

• Zu hoher Schalldruck oder zu hohe Lautstärken von Kopf- oder Ohrhörern können zu Gehörschäden führen.



Batterien

⚠ VORSICHT: Legen Sie Batterien stets polrichtig ein. Versuchen Sie Batterien nicht wieder aufzuladen und werfen Sie sie unter keinen Umständen ins Feuer. Explosionsgefahr!

Wandmontage (optional)

Um Verletzungen zu vermeiden, muss dieses Gerät in Übereinstimmung mit den Installationsanweisungen sicher an der Wand befestigt werden (wenn verfügbar).

Ersatzteile

Falls Ihr Gerät ein Ersatzteil benötigt, stellen Sie sicher, dass die Person, die die Reparatur vornimmt, Teile verwendet, die vom Hersteller spezifiziert wurden oder die gleiche Spezifikation haben wie das Originalteil. Nicht zugelassene Ersatzteile könnten Brand, elektrische Schläge oder andere Gefahren verursachen.

Stromquelle

Das Gerät darf nur an einer Netzsteckdose mit 220-240 V Wechselspannung und einer Frequenz von 50 Hz betrieben werden. Stellen Sie sicher, dass Sie die richtige Spannung verwenden, da sonst das Gerät beschädigt werden könnte.

Reinigung

Ziehen Sie vor der Reinigung des Gerätes den Netzstecker aus der Steckdose. Verwenden Sie keine flüssigen oder Sprühreiniger. Benutzen Sie ein weiches und trockenes Tuch, da sonst das Gerät beschädigt werden könnte.



Gewitter

Trennen Sie das Netzkabel von der Steckdose und ziehen Sie das Antennenkabel ab, falls es Sturm oder Gewitter gibt oder das Gerät längere Zeit nicht benutzt wird (z. B., wenn Sie in den Urlaub fahren), da sonst das Gerät beschädigt werden könnte.



Hitze und offenes Feuer

Das Gerät darf weder offenem Feuer noch anderen Quellen intensiver Hitzestrahlung, wie elektrischen Radiatoren, ausgesetzt werden. Kerzen und andere offene Flammen müssen zu jeder Zeit von diesem Produkt ferngehalten werden, um einen Brand zu verhindern. Batterien dürfen niemals zu großer Hitze wie direkter Sonneneinstrahlung, Feuer o. ä. ausgesetzt werden.



Belüftung

Die Schlitze und Öffnungen des TV-Gerätes dienen der Belüftung und sollen einen reibungslosen Betrieb gewährleisten. Um eine Überhitzung zu vermeiden, sollten diese Öffnungen niemals blockiert oder abgedeckt werden, da sonst das Gerät beschädigt werden könnte.

Standby / Netzschalter

⚠ VORSICHT: Lassen Sie das TV-Gerät nicht im Standby- oder aktiven Modus, wenn Sie für längerer Zeit ausser Haus sind.

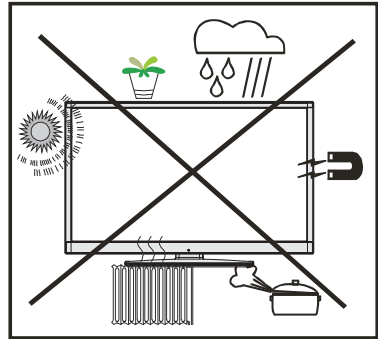

Um das Gerät vollständig vom Netz zu trennen, muss der Netzstecker aus der Steckdose gezogen werden. Aus diesem Grund muss das Gerät so aufgestellt werden, dass der ungehinderte Zugang zur Steckdose garantiert ist, damit im Notfall der Netzstecker sofort gezogen werden kann. Um Brandgefahr auszuschließen, sollte das Netzkabel bei längerer Nichtverwendung des Gerätes, zum Beispiel im Urlaub, unbedingt von der Steckdose getrennt werden.

Trennen des Gerätes vom Netz

Der Netzstecker wird verwendet, um das TV-Gerät vom Netz zu trennen und muss daher stets gut zugänglich sein.

LCD-Bildschirm

Das LCD-Panel ist ein Hochtechnologieprodukt mit mehreren Millionen Dünnschicht-Transistoren, die selbst feine Bilddetails auflösen. Gelegentlich können einige inaktive Pixel als unveränderlich blaue, grüne oder rote Punkte erscheinen. Wir möchten ausdrücklich darauf hinweisen, dass dies die Leistung oder Funktionsfähigkeit Ihres Produkts aber in keiner Weise beeinträchtigt.

Entsorgung

Hinweise zur Entsorgung:

Verpackung und Verpackungshilfen sind recyclebar und sollten grundsätzlich wiederverwertet werden. Verpackungsmaterial, wie z.B. Plastiktüten, müssen von Kindern ferngehalten werden. Batterien, auch solche die frei von Schwermetallen sind, dürfen nicht mit dem normalen Haushaltsmüll entsorgt werden.

Bitte entsorgen Sie gebrauchte Batterien auf umweltgerechte Weise. Erkundigen Sie sich nach den gesetzlichen Vorschriften, die in Ihrem Gebiet gültig sind.

Dieses Symbol auf der Verpackung zeigt an, dass das elektrische oder elektronische Gerät am Ende seiner Lebensdauer getrennt vom normalen Haushaltsmüll entsorgt werden muss. Innerhalb der EU gibt es getrennte Sammel- und Recyclingsysteme. Für weitere Informationen wenden Sie sich bitte an die örtlichen Behörden oder an den Händler, bei dem Sie das Produkt gekauft haben.



Anschluss an ein TV-Verteilersystem (Kabel-TV etc.) über den Tuner

Der Anschluss von Geräten, die über die Netzverbindung oder andere Geräte an die Schutzerdung des Gebäudes angeschlossen sind, über Koaxialkabel an ein TV-Verteilersystem kann unter Umständen eine mögliche Feuergefahr darstellen.

Außer Betrieb nehmen und lagern

Ziehen Sie den Netzstecker aus der Steckdose und verpacken Sie das TV-Gerät in einer geeigneten Kartonage. Entnehmen Sie die Batterien aus der Fernbedienung und packen Sie die Fernbedienung zum TV-Gerät.



HINWEIS: Das TV-Gerät sollte in einem trockenen und staubfreien Raum gelagert werden.

Umweltinformationen

Um den Energieverbrauch zu senken, gehen Sie wie folgt vor:

Sie können die Einstellung Energiesparmodus im Menü Bildeinstellungen bearbeiten. Wenn Sie den Energiesparmodus auf Eco stellen wird der Energiesparmodus aktiviert. Der Luminanzpegel des TV-Gerätes wird auf den optimalen Wert abgesenkt. Beachten Sie dass einige Bildeinstellungen nicht verfügbar sind, wenn das TV-Gerät im Energiesparmodus ist.

Energiesparmodus

◀ Eco ▶

Wenn das Bild als Aus gewählt ist, wird die Meldung "Der Bildschirm wird sich in 15 Sekunden ausschalten" auf dem Bildschirm angezeigt. Wählen Sie WEITER und drücken Sie OK, um fortzufahren. Der Bildschirm wird in 15 Sekunden ausgeschaltet. Wenn Sie den Energiesparmodus deaktivieren, wird der Bild-Modus automatisch auf Dynamisch eingestellt.

Schalten Sie das Gerät aus oder ziehen Sie den Netzstecker, wenn das TV-Gerät nicht verwendet wird. Dies wird auch den Energieverbrauch reduzieren.

Trennen Sie das Gerät vom Netz, wenn Sie für längere Zeit nicht zuhause sind.

TV Eigenschaften

- Fernbedienbares Farbfernsehgerät
- Vollintegriertes Digital-/Kabel/SatellitenTV (DVB-T/C/S-S2)
- Stereo-Audiosystem

Anschlüsse

- 3xHDMI
- 2xUSB
- 1xSCART
- PC-Eingang
- Kopfhöreranschluss

Funktionen

- 10000 Programme
- OSD-Menüsystem
- Teletext, FasText, TOPtext
- Autoprogrammierung
- Manuelle Sendersuche (vorwärts und rückwärts)
- Automatische Abschaltung nach bis zu sechs Stunden
- Ausschalttimer
- Kindersicherung
- Automatische Stummschaltung, wenn keine Übertragung stattfindet.
- NTSC-Wiedergabe
- AVL (Automatische Tonbegrenzung)
- PLL (Frequenzsuche)
- Plug&Play für Windows 98, ME, 2000, XP, Vista, Windows 7
- Spielmodus
- Bild-Aus-Funktion
- Programm-Aufnahme
- Timeshift

Anzeigen des TV

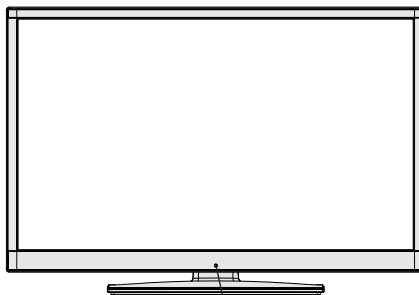

Stand-By LED

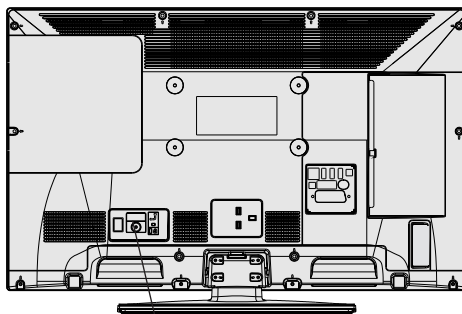

Netz kabelanschluss

TV-Bedientasten & Betrieb

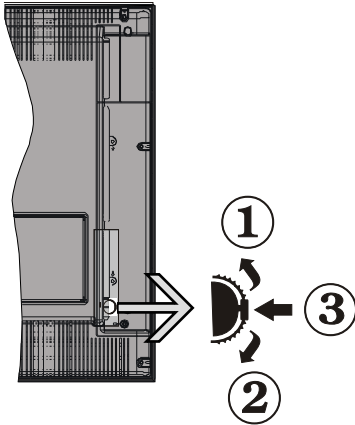

1. Nach oben
2. Nach unten
3. Programm/Lautstärke/AV/Standby-Schalter

Das Kontrol-Rad ermöglicht Ihnen die Lautstärke, Programme und Quellen zu ändern sowie den Fernseher anzuschalten und in den Standby zu versetzen.

Lautstärke ändern: Zum erhöhen der Lautstärke drehen Sie das Rad nach oben, zum verringern der Lautstärke drehen Sie das Rad nach unten.

Kanalwechseln: Drücken Sie die Mitte des Rades, nun wird der Kanalinformationsbanner auf dem Bildschirm angezeigt. Nun können Sie durch das drehen des Rades nach oben oder unten den Kanal wechseln.

Signalquelle ändern: Drücken Sie die Mitte des Rades zwei mal, nun erscheint die Quellenliste auf dem Bildschirm. Durch das rauf oder runter drehen des Rades können sie nun die Quelle ändern.

TV ausschalten: Drücken Sie die Mitte des Rädchens für ein paar Sekunden bis der Fernseher in den Standby Modus versetzt wird.

Zubehör im Lieferumfang

- Fernbedienung
- Batterien : 2 x AAA
- Bedienungsanleitung
- Anschlusskabel Seiten-AV

Fernbedienung TV-Gerät

1. Quelle
2. Ausschalttimer
3. Keine Funktion
4. Wiedergabe
5. Programm Aufnahme
6. Schneller Rücklauf (im Medienbrowser-Modus)
7. Mono/Stereo - Dual I-II / Aktuelle Sprache (bei DVB-Kanälen)
8. Taste Grün
9. Taste Rot
10. Zifferntasten
11. Kanalliste/TV Quelle
12. Menü
13. Lautstärke + / -
14. Taste Zurück
15. Favoritenkanallisten
16. Bildgröße
17. Meine Taste 1 (*)
18. Meine Taste 2(**)
19. Teletext
20. Elektronischer Programmführer (EPG)
21. Stummschaltung
22. Info
23. Verlassen (Rückkehr)
24. Ok (Bestätigung)
25. Programm weiter / zurück
26. Navigationstasten
27. Schnell Menü
28. Kanäle tauschen
29. Taste Blau
30. Taste Gelb
31. Untertitel Ein/Aus
32. Schneller Vorlauf
33. Stop
34. Pause (im Medienbrowser-Modus) / Timeshift-Aufnahme
35. Multimedia browser
36. Auswahl Bildmodus (Picture Mode)
37. Standby-Taste
38. Funktions-LED

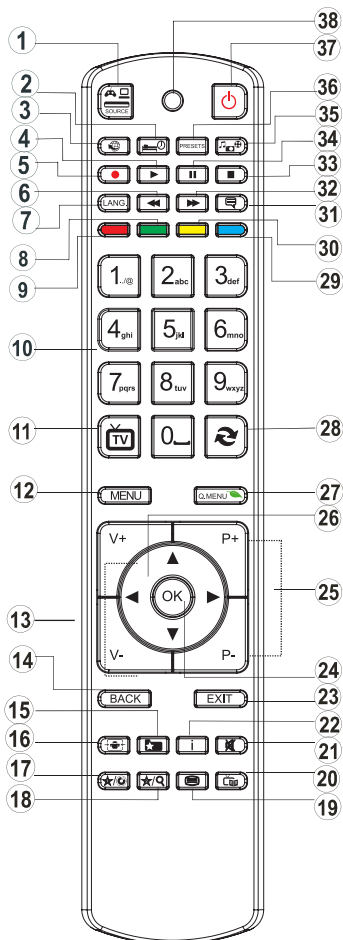

Verwendung von My button 1 (*)

Wenn auf einer gewünschten Quelle, auf einem Kanal oder Link, drücken Sie MY BUTTON 1 für 5 Sekunden, bis die „MY BUTTON ist eingestellt“ Meldung auf dem Bildschirm angezeigt wird. Dies bestätigt, dass das ausgewählte MY BUTTON jetzt mit der gewählten Funktion verbunden ist.

















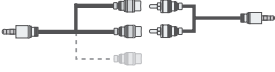





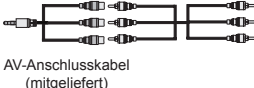

Verwendung von My Button 2 (**)

Die Hauptfunktion dieser Taste ist standardmäßig das Umschalten zwischen DVB-T, DVB-C und DVB-S-Sendungen. Wenn Sie jedoch MY BUTTON 2 für fünf Sekunden drücken, können Sie es mit einer Funktion verbinden, wie in My Button 1 beschrieben.

Beachten Sie, dass, wenn Sie eine Erstinstallation durchführen, MY BUTTON 2 auf seine Standard-Funktion zurückgesetzt wird.

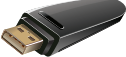
 **HINWEIS:** Die Reichweite der Fernbedienung beträgt ca. 7 m / 23 ft.

Anschlüsse

Anschluss	Typ	Kabel	Gerät
	Scart-Anschluss (Rückseite)		
	VGA Anschluss (Rückseite)		
 SIDE AV	PC/YPbPr Audio Anschluss (Seite)	 Audio/Video-Anschlusskabel (mitgeliefert) PC-Audio-Kabel (nicht mitgeliefert)	
	HDMI Anschluss (Seite & Rückseite)		
 SPDIF	SPDIF Anschluss (Rückseite)		
 SIDE AV	Seiten-AV Anschluss (Seite)	 AV-Anschlusskabel (mitgeliefert)	
 KOPFHÖRER	Kopfhörer Anschluss (Seite)		
	USB Anschluss (Seite)		
	CI Anschluss (Seite)		

HINWEIS: Wenn Sie ein Gerät über den seitlichen AV-Eingang anschließen, müssen Sie ein Adapter Kabel nutzen (Sie Abbildung oben). YPbPr kann nur verwendet werden, wenn Sie ein Gerät mit YPbPr-Ausgabe über ein YPbPr-PC-Kabel mit dem PC-Eingang verbinden (YPbPr-PC-Kabel wird nicht mitgeliefert). Wenn der Anschluss hergestellt ist, schalten Sie auf die Quelle YPbPr. Um PC Audio nutzen zu können müssen Sie die PC / YPbPr Audioverbindungskabel verwenden. | Wenn ein externes Gerät über den SCART-Anschluss angeschlossen wird, schaltet das TV-Gerät automatisch in den AV-Modus. Wenn Sie gerade DTV-Kanäle empfangen oder im Medienbrowsermodus sind, ist die Ausgabe über die Scart-Buchse nicht verfügbar. Bei Verwendung des Wandmontage-Satzes (optional), empfehlen wir Ihnen, dass Sie vor der Montage an der Wand, alle Ihre Kabel an die Rückseite des TV-Gerätes anschließen.

Verwendung eines Conditional Access-Moduls

 **WICHTIG:** Sie dürfen nur dann das CI-Modul einsetzen oder herausnehmen, wenn das TV-Gerät ABGESCHALTET ist.

Zum Empfang Digitaler Fernsehprogramme ist, je nach Anbieter, unter Umständen ein CA-Modul (CAM) inklusive Smart Card notwendig. Dieses Modul muss in den CI-Steckplatz Ihres TV-Gerätes eingesetzt werden.

1. Bestellen Sie bei Ihrem Inhaltsanbieter ein CA-Modul (CAM) inklusive Smart Card und setzen Sie CAM inkl. Karte wie folgt in Ihr TV-Gerät ein:

2. Stecken Sie die Smart Card in das CA-Modul (CAM). Stecken Sie nun das CA-Modul inkl. Smart Card in den CA-Steckplatz an der Seite Ihres TV-Gerätes.

3. Achten Sie darauf das CA-Modul richtig einzusetzen. Sollte es nicht vollständig eingesteckt werden können wenden Sie das Modul und versuchen Sie es erneut. Versuchen Sie nicht das CA-Modul mit Gewalt einzusetzen, da dies zu Beschädigung am Modul und auch am Steckplatz führen kann.

4. Schalten Sie das TV-Gerät wieder an und warten Sie einen Moment bis die Karte erkannt wird. Sobald die Karte erkannt wurde startet die Authentifizierung des CA-Moduls inkl. Karte.

5. Wenn kein Modul eingesetzt ist, erscheint der Hinweis: "Es konnte kein Common Interface-Modul gefunden werden".

Weitere Informationen zur Nutzung Ihres Moduls finden Sie in der Bedienungsanleitung des Moduls.

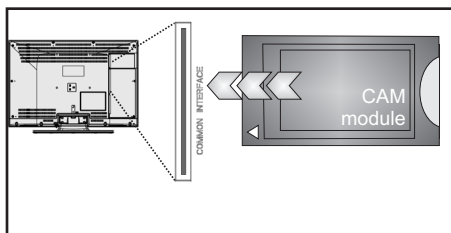

Standby-Meldungen

Wenn das TV-Gerät fünf Minuten kein Signal erhält z.B. über Antenne oder HDMI wird das TV-Gerät in den Stand-By Modus versetzt. Wenn Sie das Fernsehgerät das nächste mal verwenden wird folgende Meldung angezeigt:

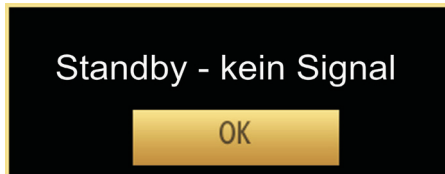

Wenn das Auto TV Aus-Timeout erreicht wird, wird die folgende Meldung auf dem Bildschirm angezeigt. Wählen Sie JA um das TV-Gerät auszuschalten. Wählen Sie NEIN, um den Vorgang abubrechen. Das TV-Gerät schaltet sich automatisch ab, wenn Sie auf diesem Bildschirm keine Auswahl treffen.

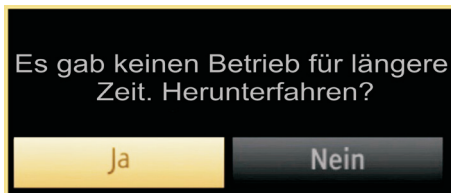

Wenn ein Fernseher im laufenden Betrieb, 4 Stunden nicht bedient wurde, schaltet er sich automatisch in den Standby-Modus. Wenn Sie das Fernsehgerät das nächste mal verwenden wird folgende Meldung angezeigt:

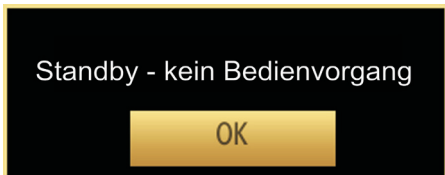

Fernbedienung

Nehmen Sie die Abdeckung an der Rückseite der Fernbedienung vorsichtig ab. Legen Sie zwei Batterien vom Typ **AAA** ein. Achten Sie auf die richtige Polarität der Batterien.

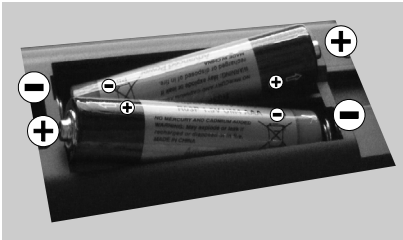

Netzanschluss & Anschluss an Antenne/ Kabel/Satellit

WICHTIG: Das Gerät ist nur für den Betrieb mit 220-240V Wechselspannung bei einer Frequenz von 50 Hz ausgelegt. Geben Sie Ihrem Gerät nach dem Auspacken genug Zeit, sich der Raumtemperatur der Umgebung anzupassen, bevor Sie es einstecken. Stecken Sie das Netzkabel in eine Steckdose.

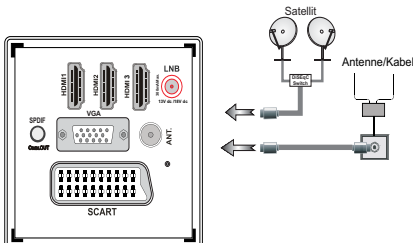

Ein-/Ausschalten

Einschalten des TV-Gerätes

Schließen Sie das Netzkabel an ein 220-240V AC-Netz mit 50 Hz an. Die Standby-LED leuchtet auf.

Um das TV-Gerät aus dem Standby einzuschalten, drücken Sie die Taste **⏻**, **P+** / **P-** oder eine Zifferntaste auf der Fernbedienung.

Drücken Sie die Standby-Taste, um den Fernseher in den Standby Modus zu schalten.

TV-Gerät ausschalten

Drücken Sie die Taste **⏻** auf der Fernbedienung oder drücken Sie für ein paar Sekunden das Rad am TV-Gerät. Das Gerät schaltet in den Standby-Modus.

Um das TV-Gerät ganz abzuschalten, ziehen Sie den Netzstecker aus der Steckdose.

Hinweis: Wenn das TV-Gerät in den Standby-Modus geschaltet wird, kann die LED blinken, um anzuzeigen, dass bestimmte Funktionen wie die Standby-Suche, Download über Antenne oder ein Timer aktiv sind. Die LED kann auch blinken, wenn Sie das TV-Gerät aus dem Standby-Modus einschalten.

Erste Installation

Nach dem ersten Anschalten, erscheint das "Sprachauswahl"-Menü. Es erscheint die Mitteilung "Willkommen. Bitte wählen Sie Ihre Sprache aus!".

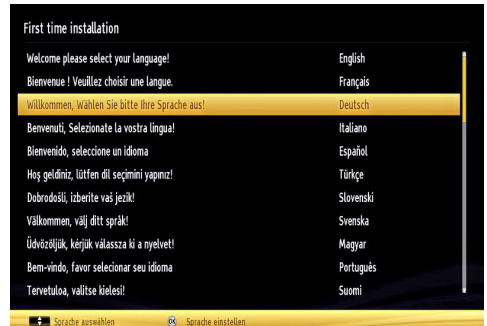

Markieren Sie dann mit den Tasten **▲** oder **▼** eine Sprache und drücken Sie dann die Taste **OK**, um die Sprache auszuwählen, es erscheint der Bildschirm „Erstinstallation“. Benutzen Sie die Tasten **◀** oder **▶** um das gewünschte Land einzustellen und drücken Sie dann die Taste **▼** um den Such-Typ (Optional) auszuwählen. Stellen Sie den gewünschten Suchtyp mit **◀** oder **▶** ein. Die verfügbaren Suchtypen sind Digital und analog, Nur digital und Nur analog. Wenn Sie die Einstellung abgeschlossen haben, drücken Sie **▼**, um die Option Teletextsprache auszuwählen. Benutzen Sie die **◀** oder **▶** Taste um die "Teletext Sprache" einzustellen und "Verschlüsselte Kanäle suchen" zu wählen benutzen Sie die **▲** oder **▼** Taste. Wenn Sie verschlüsselte Kanäle ebenfalls durchsuchen möchten, stellen Sie die Option **Verschlüsselte Kanäle** durchsuchen auf **Ja** ein.

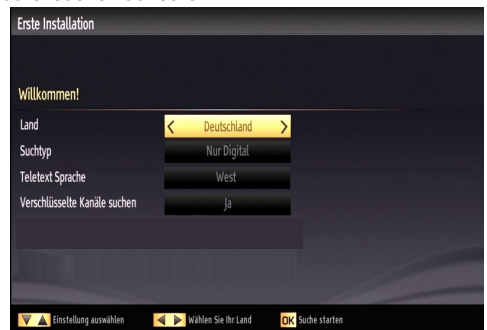

Der voreingestellte PIN-Code kann sich je nach dem ausgewählten Land ändern.

Wenn Sie aufgefordert werden, einen PIN-Code für die Anzeige einer Menü-Option einzugeben, verwenden Sie eine der folgenden Codes: 4725, 0000 oder 1234.

Drücken Sie die Taste **OK** auf der Fernbedienung, um fortzufahren. Die folgende Meldung wird auf dem Bildschirm eingeblendet.



Sie können den Geschäftsmodus (Optional) mit den Tasten „◀“ oder „▶“ aktivieren. Wenn der Geschäftsmodus (Optional) ausgewählt ist, wird die Geschäftsmodus (Optional)-Option im Menü andere Einstellungen zur Verfügung stehen und die TV Features werden auf dem oberen Rand des Bildschirms dargestellt. Ein Bestätigungsfenster wird nach der Auswahl des Geschäftsmodus (Optional) angezeigt. Wählen Sie **JA**, um fortzufahren.

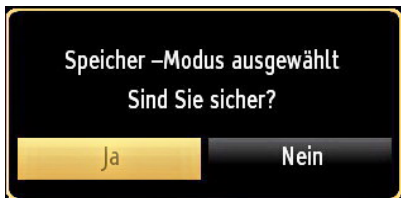

Ist der Heim-Modus gewählt steht der Geschäftsmodus nach der Erstinstallation nicht mehr zur Verfügung. Drücken Sie die Taste **OK** auf der Fernbedienung, um fortzufahren. Die folgende Meldung wird auf dem Bildschirm eingeblendet.

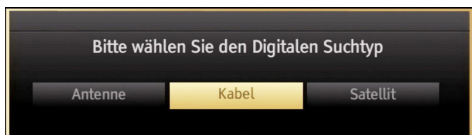

Sie müssen ein Suchtyp auswählen um Sender aus der gewünschten Quelle zu speichern.

Antenneninstallation

Wenn Sie die Option **ANTENNE** im Bildschirm Suchtyp auswählen, sucht das TV-Gerät nach digitalen terrestrischen TV-Sendern.

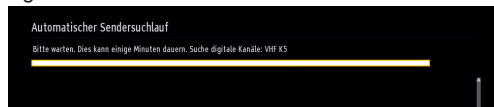

HINWEIS: Sie können die Taste **MENU** drücken, um abzubrechen.

Wenn alle Kanäle gespeichert sind, wird die Kanalliste auf dem Bildschirm angezeigt. Wenn Sie die Kanäle nach LCN (*) sortieren wollen, wählen Sie "Ja" und drücken Sie dann **OK**.

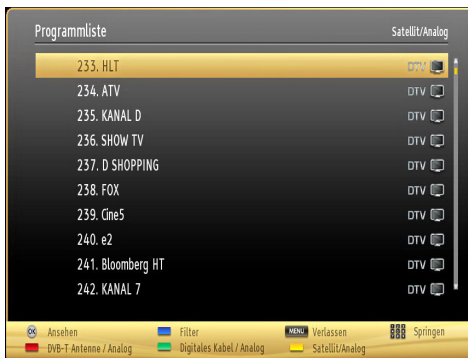

Drücken Sie die Taste **OK**, um die Kanalliste zu schließen und fernzusehen.

(*) LCN ist das logische Kanalnummer System, welches verfügbare Sender nach einer erkennbaren Kanal-Sequenz organisiert.

Kabelinstallation

Wenn Sie die **KABEL**-Option auswählen und die Taste **OK** auf der Fernbedienung drücken um fortzufahren, wird die folgende Meldung auf dem Bildschirm eingeblendet:

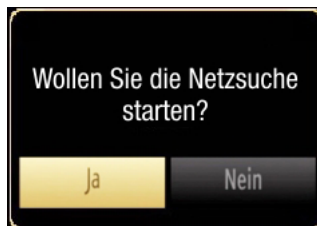

Um fortzufahren, wählen Sie **JA** und drücken Sie die Taste **OK**. Um den Vorgang abzubrechen, wählen Sie **NEIN** und drücken Sie anschließend die Taste **OK**.



In diesem Bildschirm können Sie die Frequenzbereiche wählen. Zum Markieren der Zeilen verwenden Sie die Tasten "▲" oder "▼".

Sie können auch manuell über die Zifferntasten auf der Fernbedienung einen Frequenzbereich eingeben.

Stellen Sie die gewünschte **Start-** und **Endfrequenz** mit den Zifferntasten auf der Fernbedienung ein.

Danach können Sie das **Suchintervall** auf 8000 kHz oder 1000 kHz einstellen.

Wenn Sie 1000 kHz wählen, führt das TV-Gerät den Suchvorgang detaillierter durch. Die Dauer der Suche verlängert sich dementsprechend. Wenn Sie fertig sind, drücken Sie **OK**, um die automatische Suche zu starten. Das Fernsehgerät wird die verfügbaren Sender suchen und speichern.

Satelliten-Installation

Wenn Sie die Option **Satellit** am **Suchtyp**-Bildschirm auswählen, können Sie einen Satelliten einstellen und die Kanäle des Satelliten anschauen. Wenn Sie Satelliten-Installation wählen, wird das **Antennen-Typ**-Menü angezeigt.

Es stehen drei Antennentypen zur Auswahl. Sie können als **Antennentyp** mit den Tasten "◀" / ▶" **Direkt**, **Unicable** oder **DiSEqC** auswählen.

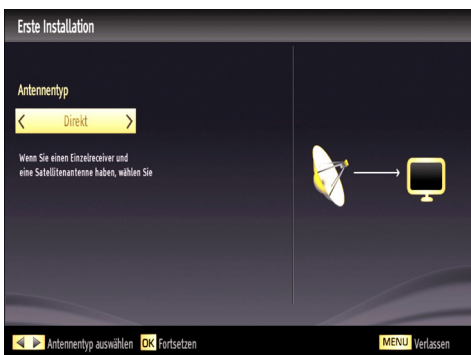

Direkt: Wählen Sie diesen Antennentyp, wenn Sie einen Einzelreceiver mit Direktanschluss an die Satellitenantenne angeschlossen haben. Nach Auswahl von **Direkt** wird ein weiterer Menübildschirm angezeigt. Wählen Sie einen verfügbaren Satelliten aus und drücken Sie auf **OK**, um nach diesem Dienst zu suchen.

Unicable: Wählen Sie diesen Antennentyp, wenn Sie mehrere Receiver und ein Unicable-System verwenden. Drücken Sie die Taste **OK**, um fortzusetzen. Konfigurieren Sie die Einstellungen, indem Sie den Anweisungen am Bildschirm folgen.

Drücken Sie **OK**, um nach dem Dienst zu suchen.

DiSEqC-Schalter: Wählen Sie diesen Antennentyp, wenn Sie mehrere Satellitenantennen und einen **DiSEqC-Schalter** verwenden. Nach Auswahl von **DiSEqC** wird ein weiterer Menübildschirm angezeigt. Sie können vier **DiSEqC**-Optionen (sofern verfügbar) einstellen. Drücken Sie die **GRÜNE** Taste, um alle

Satelliten zu durchsuchen oder drücken Sie auf die **GELBE** Taste, um nur nach dem gekennzeichneten Satelliten zu suchen.

Wenn Sie eine **DiSEqC**-Option auswählen, wird der Such-Typ Bildschirm angezeigt. Wählen Sie eine Option und fahren Sie fort.

Folgende Optionen sind verfügbar:

Regelmäßige Suche starten: Führt eine komplette Band-Suche aus.

Astra Service-Liste suchen: Führt die Suche gemäß der Astra Service-Liste aus.

Vorprogrammierte Kanäle: Führt die Suche gemäß der voreingestellten Kanalliste aus.

Um den Vorgang zu sichern und abzuschließen, drücken Sie die Taste **OK**.

Verwendung der Kanalliste



Das TV-Gerät sortiert alle gespeicherten Sender in der Kanalliste. Sie können mit Hilfe der Kanallistenoptionen diese Kanalliste bearbeiten, Favoriten festlegen oder aktive Sender festlegen. Drücken Sie die Taste **MENU**, um in das Hauptmenü zu gelangen. Wählen Sie die Option Kanalliste mit den Tasten **Links** oder **Rechts** aus. Drücken Sie **OK**, um den Menüinhalt anzuzeigen. Wählen Sie **Kanalliste** bearbeiten, um alle gespeicherten Kanäle zu verwalten. Wählen Sie mit den Tasten **Auf** oder **Ab** und **OK** die Option Kanalliste bearbeiten aus. Drücken Sie die Taste **Auf** oder **Ab**, um den Kanal zur Bearbeitung auszuwählen. Drücken Sie die Tasten **Links** oder **Rechts**, um eine Funktion im Kanallisten-Menü auszuwählen. Verwenden Sie die Tasten **P+/-P-**, um eine Seite nach oben oder unten zu blättern. Drücken Sie die Taste **MENU**, um abzubrechen.

Kanalliste sortieren

Sie können die Sender auswählen, die in der Kanalliste aufgelistet werden. Um bestimmte Sendertypen anzuzeigen, sollten Sie die Einstellung Aktive Kanalliste verwenden. Wählen Sie die Option Aktive Kanalliste mit den Tasten "▲" / "▼" aus dem Kanallistenmenü. Drücken Sie die Taste **OK**, um fortzufahren. Wählen Sie ein Netzwerktyp aus der Liste mit den Tasten "◀" oder ▶" und **OK**.

Medienwiedergabe über USB-Eingang

Über die USB-Eingänge am TV-Gerät können Sie eine USB-Festplatte oder einen USB-Speicherstick an das TV-Gerät anschließen. Mit dieser Funktion können Sie auf einem USB-Laufwerk gespeicherte Dateien wiedergeben. Es werden nur Festplatten mit eigener Stromversorgung unterstützt.

WICHTIG! Machen Sie gegebenenfalls Kopien Ihrer Daten, bevor Sie die USB Festplatte an das TV-Gerät anschließen, um mögliche Datenverluste zu vermeiden. Der Hersteller übernimmt keinerlei Haftung für beschädigte Daten oder Dateiverluste. Unter Umständen sind bestimmte Arten von USB-Geräten (z. B. MP3-Player) oder USB-Festplattenlaufwerke/-Speichersticks mit diesem TV-Gerät nicht kompatibel. Das Fernsehgerät unterstützt FAT32 oder NTFS formatierte Festplatten. Eine Aufnahme ist nur auf einer FAT32 formatierten Festplatte möglich.

Beim Formatieren von USB-Festplatten mit 1 TB (Terabyte) Speicher oder mehr können unter Umständen Probleme auftreten. Stecken Sie das USB-Gerät nicht mehrmals schnell hintereinander an und wieder ab. Dadurch können physische Schäden am TV-Gerät und am USB-Gerät selbst entstehen. Ziehen Sie das USB-Gerät nicht ab, während eine Datei wiedergegeben wird.

Sie können USB-Hubs mit den USB-Eingängen Ihres TV-Gerätes benutzen. In einem solchen Fall werden USB-Hubs mit externer Stromversorgung empfohlen. Es wird empfohlen, den USB-Eingang/die USB-Eingänge des TV-Gerätes direkt zu verwenden, wenn Sie eine USB-Festplatte anschließen möchten.

Menü Medienbrowser

Sie können auf einem USB-Gerät gespeicherte Foto-, Musik- und Videodateien wiedergeben, wenn Sie dieses an Ihr TV-Gerät anschließen und den Medienbrowser starten. Schließen Sie ein USB-Gerät an einem der seitlichen USB-Eingänge am TV-Gerät an.

Wenn Sie im Medienbrowser die Taste **MENU** drücken, gelangen Sie zu den Bild-, Ton und weiteren Einstellungen. Drücken Sie **MENU**, um diesen Bildschirm zu verlassen. Sie können Ihre Einstellungen für den Medienbrowser mit dem Dialog Einstellungen anpassen.

Das Benutzen der Taste MENU im Media-Browser-Modus

Um die Medienbrowser Optionen aufzurufen drücken Sie die Taste „MENU“.



Durch Benutzen dieses Bildschirms können Sie auf die **Bild**, **Ton** und **Einstellungen** Menü-Optionen zugreifen. Drücken Sie **MENU**, um diesen Bildschirm zu verlassen.

Bildgröße ändern: Bildformate

Je nach empfangenem Signal können Sendungen in unterschiedlichen Bildformaten angezeigt werden. Sie können das Bildseitenverhältnis (Bildformat) des TV ändern, um das Bild in unterschiedlichen Zoommodi anzusehen. Drücken Sie mehrmals die Taste "  ", um die Bildgröße zu ändern. Sie können den *Bildschirminhalt nach oben oder unten verschieben, indem Sie die Tasten „▼“ oder „▲“ drücken, während als Bildformat, 14:9, Kino oder Untertitel ausgewählt ist.*

Schnell Menü

Das Schnell Menü ermöglicht es Ihnen auf einige Optionen schnell zuzugreifen. Dieses Menü beinhaltet die **Energiesparmodus**, **Bild-Modus**, **Equalizer-Einstellungen**, **Favoriten** und **Ausschalt-Timer** Optionen. Drücken Sie die Taste **Q.MENU** auf der Fernbedienung, um das Schnell Menü einzublenden.



Menü-Eigenschaften und -Funktionen

Inhalt des Bildmenüs	
Modus	Je nach Ihren Wünschen können Sie die entsprechende Modus Option einstellen. Der Bildmodus kann auf eine der folgenden Optionen eingestellt werden. Kino, Spiel, Sport, Dynamisch und Natürlich .
Kontrast	Stellt die Kontrastwerte des Bildschirms ein.
Helligkeit	Stellt die Helligkeit des Bildschirms ein.
Schärfe	Stellt die Schärfe der am Bildschirm dargestellten Objekte ein.
Farbe	Stellt die Farbsättigung und damit die Farbe ein.
Energiesparmodus	Stellt den Energiesparmodus ein. Sie können den Energiesparmodus aktivieren, deaktivieren oder den Bildschirm ausschalten. Weiter Informationen finden Sie unter dem Punkt "Umweltinformationen" in dieser Bedienungsanleitung.
Hintergrundbeleuchtung (optional)	Diese Einstellung steuert die Hintergrundbeleuchtung. Sie kann auf Auto, Niedrig, Mittel und Hoch eingestellt werden. Die Option Hintergrundbeleuchtung ist nicht verfügbar, wenn der Energiesparmodus EIN ist. Die Hintergrundbeleuchtung kann nicht aktiviert werden, wenn der VGA- oder Medienbrowser-Modus aktiv ist oder der Bildmodus auf Spiel eingestellt ist.
Rauschunterdrückung	Wenn das Übertragungssignal schwach oder verrauscht ist, können Sie mit der Option Rauschreduktion das Bildrauschen verringern. Die Rauschreduktion kann auf eine von drei Optionen eingestellt werden. Niedrig, Mittel, Hoch oder Aus .
Erweiterte Einstellungen	
Dynamischer Kontrast:	Sie können die Kontraststärke verändern, indem Sie die Funktion Dynamischer Kontrast verwenden. Die Funktion Dynamischer Kontrast kann auf eine dieser Optionen eingestellt werden. Niedrig, Mittel, Hoch oder Aus .
Farbtemperatur	Stellt den gewünschten Farbtemperatur ein.
Bildzoom	Stellt den Bildzoom auf Auto,16:9, Untertitel,14:9, 14:9 Zoom, 4:3, oder Kino . <i>Hinweis: Auto (nur im Scart-Modus mit SCART PIN8 Hochspannungs-/Niederspannungsschaltung verfügbar).</i>
HDMI True Black (Optional)	Wenn Sie ein Gerät über HDMI anschließen können Sie HDMI True Black nutzen. Dies ermöglicht Ihnen eine bessere Schwarzwiedergabe.
Filmmodus	Filme werden mit einer anderen Zahl von Einzelbildern pro Sekunde aufgenommen als normale Fernsehprogramme. Schalten Sie diese Funktion ein, wenn Sie sich Filme ansehen.
Hautton	Stellen Sie den gewünschten Hautton ein.
Farbverschiebung	Hiermit können Sie die Farbverschiebung zu Grün oder Rot korrigieren.
RGB-Gain:	Hiermit können Sie die Farbe kalibrieren.
Zurücksetzen	Setzt die Bildeinstellungen auf die Werksteinstellungen zurück.
Autoposition (im PC-Modus)	Optimiert die Anzeige automatisch. Drücken Sie OK , um die Optimierung durchzuführen.
Bildlage H (im PC-Modus)	Mit dieser Option können Sie das Bild auf die rechte oder linke Seite des Bildschirms verschieben.
Bildlage V (im PC-Modus)	Mit dieser Option können Sie das Bild zum oberen oder unteren Rand des Bildschirms verschieben.
Pixelfrequenz (im PC-Modus)	Die Einstellung Pixelfrequenz korrigiert Störungen, die als vertikale Streifen bei pixelintensiven Darstellungen wie Tabellen oder Absätzen in kleinen Schriftarten auftreten.
Phasenlage (im PC-Modus)	Abhängig von der Auflösung und Abtastfrequenz, die Sie in das TV-Gerät einspeisen, kann es zu einem schmutzigen oder gestörten Bild auf dem Bildschirm kommen. In diesem Fall können Sie mit dieser Option durch mehrmalige Versuche ein klareres Bild erhalten.
<i>Im VGA- oder PC-Modus sind einige Optionen des Bildmenüs nicht verfügbar. Stattdessen werden die VGA-Modus-Einstellungen im PC-Modus zu den Bildeinstellungen hinzugefügt.</i>	

Menü-Eigenschaften und -Funktionen

Inhalt Tonmenü	
Lautstärke	Stellt die Lautstärke ein.
Equalizer	Die Voreinstellung im Menü Equalizer kann geändert werden auf: Musik, Film, Sprache, Normal, Klassik und Benutzer. Drücken Sie die Taste MENU um zum vorhergehenden Menü zurückzukehren. Die Einstellungen des Menüs können manuell nur dann geändert werden, wenn der Equalizer Modus auf Benutzer eingestellt ist.
Balance	Mit dieser Einstellung wird die Balance zwischen rechtem und linkem Lautsprecher eingestellt.
Kopfhörer	Stellt die Lautstärke für den Kopfhörer ein. Stellen Sie während des tragens von Kopfhörern die Lautstärke nicht zu hoch ein, da dies zu einem vorübergehenden oder permanenten Hörverlust führen kann.
Audiomodus	Sie können zwischen den Modi Mono, Stereo, Dual-I oder Dual-II wählen, jedoch nur, wenn der gewählte Kanal die Optionen unterstützt.
AVL	Die Funktion Automatische Lautstärkebegrenzung (AVL) stellt den Klang so ein, dass beim Umschalten zwischen Kanälen mit unterschiedlicher Lautstärke die Lautstärke gleich bleibt (zum Beispiel ist die Lautstärke von Werbesendungen oft höher als die von anderen Programmen).
Kopfhörer / Lineout: (optional)	Diese Option können Sie nutzen wenn Sie einen externen Verstärker an den Fernseher anschließen, wählen Sie die Option „Lineout“. Wenn Sie Kopfhörer an den Fernseher anschließen wählen Sie die Option „Kopfhörer“.
Dynamischer Bass	Aktiviert oder deaktiviert den Dynamischen Bass.
Surround-Sound (optional)	Der Surround-Modus kann auf Ein oder Aus gestellt werden.
Digitaler Ausgang	Stellt den Audiotyp für den Digitalausgang ein.
Inhalt des Einstellungs-Menü	
Conditional Access	Hier nehmen Sie Einstellungen für die CA-Module, sofern vorhanden, vor.
Sprache	Legt die Spracheinstellungen fest.
Jugendschutz	Legt die Jugendschutzeinstellungen fest. Um die Jugendschutzeinstellungen zu ändern müssen Sie die korrekte PIN eingeben. Sie können in diesem Menü die Menüsperre, elterliche Sperre (kann sich je nach dem ausgewählten Land ändern) und Kindersicherung einfach einstellen. Sie können auch eine neue PIN festlegen.
Timer	Legt die Timer für gewählte Programme fest.
Aufnahmeeinstellungen	Legt die Menü Aufnahmekonfiguration.
Datum/Zeit	Stellt Datum und Zeit ein. Hinweise: Das Gerät bezieht die Datums und Uhrzeiteinstellungen automatisch aus der digitalen Fernsehübertragung. Sie können allerdings Zeit und Datum auch manuell einstellen.
Quellen	Aktiviert oder deaktiviert die gewünschten Quellenoptionen.
Satelliteneinstellungen	Legt die Satelliteneinstellungen fest.
Netzwerk-Einstellungen	Legt die Netzwerkeinstellungen fest.

Menü-Eigenschaften und -Funktionen

Andere Einstellungen: Zeigt weitere Einstellungsoptionen für das TV-Gerät an.	
Menü Zeitlimit	Ändert die Anzeigzeit für den Menübildschirm.
Verschlüsselte Kanäle suchen	Wenn diese Einstellung gesetzt ist, werden beim Suchvorgang auch die verschlüsselten Kanäle gesucht. Wird die Funktion manuell auf Aus gesetzt, werden bei der automatischen oder manuellen Suche keine verschlüsselten Kanäle berücksichtigt.
Blauer Hintergrund	Aktiviert oder deaktiviert den blauen Hintergrund bei schwachem oder fehlendem Signal.
Softwareaktualisierung	Hiermit können Sie aktuelle Softwareupdates für Ihr Fernsehgerät suchen und herunterladen, oder einstellen wann der Fernseher selbstständig nach Updates suchen soll.
Software-Version:	Zeigt die Software-Version.
Hörgeschädigte	Wenn der Programmanbieter spezielle Audiosignale überträgt, können Sie diese Einstellung auf Ein setzen, um solche Signale zu empfangen.
Audio-Beschreibung	Bei der Audio-Beschreibung handelt es sich um eine zusätzliche Audiospur für blinde und sehbehinderte Konsumenten von visuellen Medien wie Filmen und Fernsehen. Sie können diese Funktion nur verwenden, wenn der Sender die zusätzliche Audiospur unterstützt.
TV-Autoabschaltung	Hiermit können Sie die Zeit festlegen nach welcher sich das Gerät automatisch abschaltet sollte der Fernseher nicht genutzt werden. Sie können diese Option auch deaktivieren.
Standby-Suche (optional)	Wenn Sie die Option Standbysuche auf Aus einstellen, ist diese Funktion nicht verfügbar. Um diese zu verwenden, stellen Sie sicher, dass die Option Standbysuche auf Ein gestellt ist. Ist die Standbysuche auf Ein eingestellt, werden verfügbare Sender gesucht, wenn das Gerät im Stand-by Modus ist. Wenn das Gerät neue oder noch nicht vorhandene Sender findet, wird ein Menü eingeblendet, in dem Sie die Änderungen annehmen oder verwerfen können. Die Kanalliste wird aktualisiert und nach diesem Prozess verändert. Bitte aktivieren Sie die Standby-Suche-Einstellung, um Ihren Fernseher die automatische Aktualisierung der Sendefrequenz des Senders, der ausgestrahlten Auflösung und ähnliche Veränderungen zu ermöglichen.
Geschäftsmodus (optional)	Wenn Sie das TV-Gerät in einem Geschäft ausstellen, können Sie diesen Modus aktivieren. Während der Geschäftsmodus aktiviert ist, sind einige Optionen nicht verfügbar.
Power Up-Modus	Diese Einstellung konfiguriert die Auswahl des Einschalt Modus. Immer Ein: Das TV-Gerät schaltet sich immer ein, wenn die Einschalttaste gedrückt wird. Standby: Wenn Sie das TV-Gerät abstecken und dann wieder anstecken geht der Fernseher in den Standby Modus. Auch können Sie auswählen das das TV-Gerät beim Einschalten den zuletzt gesehenen Sender oder das zuletzt gewählte Eingangssignal anzeigt.
Biss-Schlüssel	Biss ist ein Satelliten-Signal Verschlüsselungssystem, das für einige Sendungen verwendet wird. Wenn Sie bei einer Sendung den BISS-Schlüssel eingeben müssen, können Sie die Biss-Schlüssel-Einstellungen im Menü Andere Einstellungen verwenden. Wählen Sie Biss-Schlüssel und drücken Sie die Taste OK um Schlüssel auf der gewünschten Sendung einzugeben.

Menü-Eigenschaften und -Funktionen

Installieren und Neueinstellung des Menü-Inhalts

Automatische Kanalsuche (Retune)	<p><i>Zeigt die Optionen für die automatische Kanalsuche an.</i></p> <p>Digital Antenne: <i>Sucht und speichert Antennen DVB-Sender.</i></p> <p>Digitalkabel: <i>Sucht und speichert Kabel DVB-Sender.</i></p> <p>Analog: <i>Sucht und speichert analoge Sender.</i></p> <p>Digital Antenne & Analog: <i>Sucht und speichert digitale und analoge DVB-T Sender (Antenne).</i></p> <p>Digital Kabel & Analog: <i>Sucht und speichert digitale und analoge DVB-C Sender (Kabel).</i></p> <p>Satellit: <i>Sucht und speichert digitale und analoge DVB-S2 Sender (Satellit).</i></p>
Manuelle Kanalsuche	<p>Diese Funktion wird zur direkten Eingabe von Sendern verwendet.</p>
Netzwerk Kanalsuche	<p>Sucht nach den verknüpften Kanälen des Rundfunksystems.</p>
Analoge Feineinstellung	<p>Verwenden Sie diese Einstellung für die Feineinstellung von analogen Kanälen. Diese Funktion ist nicht verfügbar, wenn keine analogen Kanäle gespeichert sind.</p>
Erste Installation	<p>Löscht alle gespeicherten Kanäle und Einstellungen, setzt das TV-Gerät auf die Werkseinstellungen zurück und beginnt die Erstinstallation. Für weitere Informationen zu diesem Vorgang können Sie die Anweisungen im Abschnitt Erstinstallation befolgen.</p>

Elektronischer Programmführer (EPG)

Einige, aber nicht alle Kanäle senden Informationen über die laufenden sowie nachfolgenden Sendungen. Drücken Sie die Taste , um das Menü EPG aufzurufen.



Auf/Ab/Links/Rechts: Navigieren EPG.

OK: Anzeigen des Programm.

INFO: Zeigt im Detail Informationen zum ausgewählten Programm.

GRÜN: Schaltet auf EPG-Zeitplan Auflisten.

GELB: Schaltet auf Timeline Zeitplan EPG.

BLAU: Zeigt die Filteroptionen an.

 (AUFNAHME): das Gerät zeichnet das ausgewählte Programm auf. Drücken Sie die Taste nochmals, um die Aufnahme abzubrechen.

WICHTIG: Um ein Programm aufzunehmen, sollten Sie zuerst eine USB-Festplatte an das TV-Gerät anschließen, wenn dieses ausgeschaltet ist. Schalten Sie dann das TV-Gerät ein, um die Aufnahmefunktion zu aktivieren. Andernfalls ist die Aufnahmefunktion nicht verfügbar.

Hinweis: Während der Aufnahme ist ein Wechsel auf einen anderen Sender oder eine andere Quelle nicht möglich.

Programmoptionen

Drücken Sie im Menü EPG die Taste **OK**, um das Menü **Ereignisoptionen** auszuwählen.

Kanal auswählen

Mit dieser Option können Sie im EPG-Menü zum gewählten Kanal umschalten.

Aufnahmetimer einstellen / löschen

Drücken Sie die Taste **OK**, nachdem Sie ein Programm im EPG-Menü ausgewählt haben. Der Bildschirm **Optionen** wird dann angezeigt. Wählen Sie die Option „**Aufnahme**“ und drücken Sie die Taste **OK**. Für das ausgewählte Programm ist nun eine Aufnahme programmiert.

Um eine programmierte Aufnahme zu löschen, markieren Sie das Programm und drücken Sie die Taste **OK**. Wählen Sie die Option „**Aufn.Timer löschen**“. Die Aufnahme wird gelöscht.

Timer einstellen / löschen

Drücken Sie die Taste **OK**, nachdem Sie ein Programm im EPG-Menü ausgewählt haben. Der Bildschirm **Optionen** wird angezeigt. Wählen Sie die Option „**Timer für Ereignis einstellen**“ und drücken Sie die Taste **OK**. Sie können einen Timer für zukünftige Programme einstellen. Um einen bereits eingestellte Timer abzubrechen, markieren Sie das Programm und drücken Sie die Taste **OK**. Wählen Sie dann die Option „**Timer löschen**“. Der Timer wird gelöscht.

Hinweis: Sie können nicht zwei Timer oder Aufnahmen für zwei gleichzeitige Sendungen programmieren.

Aufzeichnen eines Programms

WICHTIG: Wenn Sie ein neues USB-Festplattenlaufwerk verwenden, sollten Sie dieses zuerst mit der Option „**Disk formatieren**“ des TV-Gerätes formatieren.

Hinweis: Um ein Programm aufzunehmen, sollten Sie zuerst eine USB-Festplatte an das TV-Gerät anschließen, wenn dieses ausgeschaltet ist.

Um die Aufnahmefunktion verwenden zu können, müssen Sie eine USB-Festplatte mit dem USB 2.0-Standard und einer Kapazität von mindestens 1 GB an das TV-Gerät anschließen. Unterstützt das angeschlossene Geräte den USB 2.0 Standard nicht, wird eine Fehlermeldung angezeigt.

Hinweis: Aufgenommene Programme werden auf der angeschlossenen USB-Festplatte gespeichert. Falls gewünscht können Sie diese gespeicherten Aufnahmen auf einen PC kopieren oder sichern. Sie können die Aufnahmen aber nicht auf dem PC bearbeiten oder abspielen. Sie können diese Aufnahmen nur über Ihr TV-Gerät ansehen.

Hinweis: Bei der Timeshift-Aufnahme können Fehlsynchronisationen von Bild und Ton auftreten. Die Aufnahme von Radioprogrammen wird nicht unterstützt. Das TV-Gerät kann, abhängig von der Speicherkapazität des angeschlossenen USB Laufwerks, bis zu zehn Stunden aufzeichnen.

Aufgezeichnete Programme werden in Teile von je 4GB unterteilt.

Wenn die Schreibgeschwindigkeit der angeschlossenen USB-Festplatte nicht ausreicht, funktioniert die Aufnahme u. U. nicht bzw. steht die Timeshift-Funktion nicht zur Verfügung.

Aus diesem Grund empfehlen wir, für die Aufnahme von HD-Programmen stets ein kompatibles USB-Festplattenlaufwerk zu verwenden.

Trennen Sie während der Aufnahme die USB-Festplatte nicht vom Gerät. Dies könnte die USB-Festplatte beschädigen.

Auch mehrere Partitionen werden unterstützt. Maximal zwei Partitionen werden unterstützt. Wenn die Festplatte mehr als zwei Partitionen hat, kann es zu Systemabstürzen kommen. Für die PVR-Ready-Funktionen wird die erste Partition der USB-Festplatte verwendet. Sie muss als primäre Partition formatiert werden, damit die PVR-Ready-Funktionen verwendet werden können.

Einige Streampakete werden u. U. auf Grund von Signalproblemen nicht aufgezeichnet, daher kann das Video bei der Wiedergabe an einigen Stellen einfrieren.

Wenn der Teletext aktiviert ist, können die Tasten Aufnahme, Wiedergabe, Pause, Anzeigen (für den Wiedergabelistendialog) nicht verwendet werden. Wenn eine Aufnahme beginnt und der Teletext eingeschaltet ist, wird der Teletext automatisch abgeschaltet. Ebenso wird bei einer laufenden Aufnahme oder Wiedergabe die Teletextfunktion deaktiviert.

Timeshift-Aufnahme

Drücken Sie die Taste **||** (PAUSE), während Sie eine Sendung ansehen, um in den Timeshift-Modus zu schalten. Im Timeshift-Modus wird das Programm angehalten und gleichzeitig auf dem angeschlossenen USB-Laufwerk gespeichert. Drücken Sie die Taste **▶** (WIEDERGABE), um das Programm vom Zeitpunkt der Unterbrechung an weiter anzusehen. Die Zeitdifferenz zwischen Echtzeit und Timeshift-Programm wird in der Infozeile angezeigt.

Hinweis: Timeshift kann nicht im Radio-Modus verwendet werden.

Hinweis: Sie können die Timeshift Rückspulfunktion nicht nutzen solange Sie nicht vorgespult haben.

Sofort-Aufnahme

Drücken Sie die Taste **●** (AUFNAHME), um die Aufnahme einer Sendung beim Ansehen sofort zu starten. Sie können die Taste **●** (AUFNAHME) auf der Fernbedienung nochmals drücken, um die nächste Sendung im EPG aufzuzeichnen. In diesem Fall zeigt die OSD-Anzeige die zur Aufnahme programmierten Sendungen an. Drücken Sie die Taste **■** (STOP), um die Sofortaufnahme zu stoppen.

Hinweis: Sie können keine Sendungen umschalten oder im Aufnahme-Modus den Medienbrowser ansehen. Während der Aufzeichnung eines Programms oder während Timeshifting, erscheint eine Warnmeldung auf dem Bildschirm, wenn die Geschwindigkeit Ihres USB-Gerätes nicht ausreichend ist.

Aufgenommene Programme ansehen

Benutzen Sie im Hauptmenü die Tasten **◀** oder **▶**, um den **Medienbrowser** auszuwählen. Markieren Sie im **Aufnahmebibliothek** mit den Tasten **◀** oder **▶** die Option Aufnahmebibliothek und drücken Sie **OK**, um sie aufzurufen. Die Aufnahmebibliothek wird angezeigt. Wählen Sie mit den Tasten **▲** oder **▼** eine Aufnahme aus der Liste (sofern Sie schon eine Aufnahme durchgeführt haben). Drücken Sie **OK**, um die Wiedergabeoptionen zu sehen. Wählen Sie mit den Tasten **▲** / **▼** oder **OK** eine Option aus.



Verfügbare Wiedergabeoptionen:

- **Vom Anfang wiedergeben:** Gibt die Aufnahme vom Beginn weg wieder.
- **Wiedergabe ab verlassen:** Setzt die Aufnahme fort.

Wiedergabe nach Minuten: Wiedergabe beginnt ab der ausgewählten Zeit.

Hinweis: Während der Wiedergabe ist das Aufrufen des Hauptmenüs nicht möglich.

Drücken Sie die Taste **■** (STOP), um eine Wiedergabe anzuhalten und zur Aufnahmebibliothek zurückzukehren.

Langsamer Vorlauf

Wenn Sie beim Ansehen von aufgenommenen Programmen die Taste **||** (PAUSE) drücken, ist die Zeitlupenwiedergabe vorwärts möglich. Dazu können Sie die **▶▶** Taste verwenden. Durch wiederholtes Drücken der **▶▶** Taste können Sie die Zeitlupengeschwindigkeit ändern.

Aufnahmebibliothek

Um die Liste der Aufnahmen anzuzeigen, wählen Sie „Aufnahmebibliothek“ und drücken Sie **OK**. Die Aufnahmebibliothek mit den verfügbaren Aufnahmen wird angezeigt. Alle Aufnahmen werden in der Aufnahmebibliothek in einer Liste geführt.

▶ (**Fortsetzen**): setzt die Aufnahme fort.

Taste ROT (Löschen): Ausgewählte Aufnahme löschen.

GRÜN (Bearbeiten): Ausgewählte Aufnahme bearbeiten.

BLAU (Sortieren): Reihenfolge der Aufnahmen ändern. Sie können aus einer ganzen Reihe von Sortieroptionen wählen.

Taste OK: Aktiviert das Menü Wiedergabeoptionen.

INFO (Details): Zeigt die erweiterte Kurzbeschreibung im Detail an.

Aufnahmeeinstellungen

Um die Aufnahmeeinstellungen festzulegen, wählen Sie die Option Aufnahmeeinstellungen im Menü Einstellungen.

Festplatte formatieren: Mit dieser Funktion können Sie die angeschlossene Festplatte formatieren. Ihre PIN wird benötigt, um die Funktion Disk Formatieren (Standard-PIN ist 0000) zu verwenden.

WICHTIG: Beachten Sie, dass beim Formatieren ALLE auf dem USB-Laufwerk gespeicherten Daten verloren gehen und das Laufwerk neu mit FAT32 formatiert wird. Auch bei Störungen des USB-Laufwerks können Sie versuchen, dieses neu zu formatieren. In den meisten Fällen kann dadurch die normale Funktion der USB-Festplatte erreicht werden. Allerdings gehen dabei ALLE auf der USB-Festplatte gespeicherten Daten verloren.

Hinweis: Wird die Meldung „USB ist zu langsam“ auf dem Bildschirm angezeigt, wenn Sie eine Aufnahme starten, versuchen Sie, die Aufnahme nochmals zu starten. Wenn Sie dieselbe Fehlermeldung erhalten, kann es sein, dass Ihre USB-Festplatte die Geschwindigkeitsanforderungen nicht erfüllt. Versuchen Sie, eine andere USB-Festplatte anzuschließen.

Teletext

“” Teletext: Aktiviert bei einmaligem drücken den Teletext. Drücken Sie die Taste erneut wird die analoge Videotext Seite angezeigt. Wenn Sie ein drittes mal drücken wird der Videotext über dem Programm angezeigt.

“**BACK**”- **Indexseite:** Dient zur Auswahl der Teletext-Indexseite.

(i)“**INFO**”**Anzeigen:** Zeigt verborgene Informationen an.

„**OK**“ **Halten:** Hält falls gewünscht eine Seite an. Um die Haltefunktion aufzuheben, nochmals diese Taste drücken.

“**◀** / “**▶**” **Unterseiten:** Wählt Unterseiten aus (sofern verfügbar), wenn der Teletext aktiv ist.

P+ / P- und Ziffern (0-9): Zum Auswählen einer Seite drücken.

Hinweis: Die meisten TV-Sender verwenden die Seitennummer 100 für die Indexseite.

Ihr TV-Gerät unterstützt die Systeme **FASTTEXT** und **TOPTeXt**. Wenn diese Systeme verfügbar sind, werden die Seiten in Gruppen oder Themen unterteilt. Ist das **FASTTEXT**-System verfügbar, werden die Abschnitte einer Teletextseite farbcodiert und können dann durch Drücken der entsprechenden Farbtaste ausgewählt werden. Drücken Sie eine Farbtaste je nach Wunsch. Wenn eine **TOPTeXt**-Übertragung vorhanden ist, werden farbige Textteile eingeblendet, deren Farbe jeweils einer Farbtaste entsprechen. Durch Drücken der Tasten “**▼**” oder “**▲**” wird die jeweils nächste oder vorhergehende Seite angezeigt.

Verwendung der SatcoDX-Funktion

SatcoDX (optional): Durch Benutzen der Sateliteneinstellungen können Sie SatcoDX Operationen durchführen. Auf dem SatcoDX Menü gibt es zwei Möglichkeiten bezüglich zu SatcoDX-Funktion wie im folgenden:

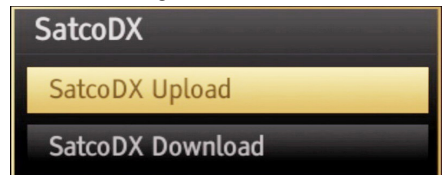

Sie können SatcoDX-Dateien hoch-oder runterladen. Um diese Funktion nutzen zu können müssen Sie ein USB Gerät an den Fernseher anschließen.

Sie können die aktuellen Dienste und die damit verbundenen Satelliten und Transponder Einstellungen vom TV Gerät auf das USB Gerät laden.

Wenn Sie die SatcoDX Datei nach Ihren Wünschen angepasst haben, können Sie diese mit “SatcoDX Download” wieder auf Ihr TV Gerät laden.

Alle anderen gespeicherten Kanallisten (DVB-C oder DVB-T) werden nicht geändert oder gelöscht.

Anschließend überprüfen Sie Ihre Antennen-Einstellungen und nehmen Sie ggf. Änderungen vor. Eine Fehlermeldung, die besagt „Kein Signal“ kann angezeigt werden, wenn die Antennen-Einstellungen nicht richtig konfiguriert wurden.

Softwareaktualisierung

Ihr TV-Gerät kann neue Software-Upgrades über das Internet oder über TV-Übertragungskanäle finden und installieren. Bei der Suche über TV-Übertragungskanäle durchsucht das TV-Gerät die in den Einstellungen gespeicherten Kanäle. Vor der Upgradesuche sollten daher alle verfügbaren Kanäle eingestellt und aktualisiert werden.

1) Softwareupgrade-Suche über Benutzerschnittstelle

- Sie können eine manuelle Suche nach neuen Softwareupgrades für Ihr TV-Gerät durchführen.
- Wählen Sie **Einstellungen** und dann **Weitere Einstellungen**. Wählen Sie im Menü **Weitere Einstellungen** die Option **Softwareupgrade** und drücken Sie die Taste **OK**, um das Menü **Upgradeoptionen** zu wählen.
- Wählen Sie im Menü **Upgradeoptionen** die Option **Suche nach Upgrade** und drücken Sie **OK**.

Hinweis: Ist Ihre Internetverbindung zu langsam, oder keine Internetverbindung verfügbar können Sie ein Upgrade via Rundfunkübertragung versuchen.

- Wird ein neues Upgrade gefunden, beginnt das Gerät mit dem Herunterladen. Ein Fortschrittsbalken zeigt die verbleibende Dauer an. Nach Abschluss des Herunterladens wird eine Meldung angezeigt, dass Sie zum Aktivieren der neuen Software das Gerät neu booten müssen. Drücken Sie **OK**, um den Bootvorgang fortzusetzen.

2) Upgrademodus Suche um 3 Uhr früh

- Wenn die Option **Automatische Suche** im Menü **Upgradeoptionen** aktiviert ist, schaltet sich das Gerät um 3:00 früh ein und sucht auf den Übertragungskanälen nach neuen Softwareupgrades. Wird eine neue Software gefunden und erfolgreich heruntergeladen, arbeitet das TV-Gerät ab dem nächsten Einschaltvorgang mit der neuen Softwareversion.

Hinweis zum Rebootvorgang: Das Rebooten ist der letzte Schritt beim Upgradevorgang, wenn eine neue Software erfolgreich heruntergeladen wurde. Während des Reboots führt das TV-Gerät die letzten Initialisierung durch. Dabei wird das Panel abgeschaltet und die Front-LED zeigt die Aktivität durch Blinken an. Nach etwa 5 Minuten schaltet sich das Gerät selbstständig mit der neu aktivierten Softwareversion ein.

- Wenn das TV-Gerät nach 10 Minuten noch immer nicht gestartet hat, ziehen Sie den Netzstecker, warten Sie 10 Minuten, und stecken Sie ihn wieder ein. Das TV-Gerät sollte nun mit der neuen Software starten. Funktioniert das Gerät noch immer nicht, wiederholen Sie den Ab-/Ansteckvorgang noch einige Male. Wenn auch dies nichts ändert, wenden Sie sich bitte an den Kundendienst, um das Problem beheben zu lassen.

Vorsicht: Ziehen Sie auf keinen Fall den Netzstecker, solange beim Rebootvorgang die LED noch blinkt. Dies kann dazu führen, dass das TV-Gerät nicht mehr gestartet werden kann. Dies kann dann nur vom Kundendienst behoben werden.

Manuelle Softwareaktualisierung

Vergewissern Sie sich, dass das Ethernet-Kabel an Ihr TV-Gerät angeschlossen ist. Wenn das Ethernet-Kabel an den Fernseher angeschlossen ist, vergewissern Sie sich das die Internetverbindung funktioniert. Kontrollieren Sie, ob im folgendem Menü „Gut“ vorhanden ist:

Menü -> Einstellungen -> Netzwerk-Einstellungen -> Link-Status -> Gut

Vom Hauptmenü, gehen Sie Einstellungen und wählen Sie Andere Einstellugen. Markieren Sie Softwareaktualisierung und drücken Sie die Taste OK: Wählen Sie Suche nach Upgrade und drücken Sie die Taste OK.

Ein OSD-Bildschirm, welches die Fortschrittsanzeige beinhaltet, wird sichtbar unter dem Titel „Softwareaktualisierung“.

Eine Warnung wird auf dem Bildschirm angezeigt, die besagt, dass das TV-Gerät neu gestartet wird. Um den Aktualisierungsprozess zu beenden, drücken Sie die Taste OK und starten Sie das Gerät erneut.

Tipps zur Fehlersuche und -behebung

Bild Beharrlichkeit - Ghosting

Beachten Sie, dass bei der Anzeige von stehenden Bildern Geisterbilder auftreten können. Solche Bildstörungen auf LED-TVs verschwinden meist nach einer Weile wieder. Schalten Sie das Gerät für eine Weile ab. Um solche Störungen von vornherein zu vermeiden, sollten Sie keine stehenden Bildmodus lange Zeit anzeigen lassen.

Kein Strom

Sollte Ihr Gerät keinen Strom haben überprüfen Sie ob der Netzstecker richtig mit der Steckdose verbunden ist.

Schlechte Bildqualität

1. Haben Sie die richtige Farbnorm ausgewählt?
2. Ist Ihr TV oder die Hausantenne zu nahe an nicht geerdeten Audiogeräten oder Neonlichtern, etc. aufgestellt?
3. Berge oder hohe Gebäude können dazu führen, dass Bilder doppelt dargestellt werden oder Geisterbilder entstehen. Manchmal können Sie die Bildqualität verbessern, indem Sie die Antenne anders ausrichten.
4. Überprüfen Sie ob die richtige Frequenz eingegeben ist.
5. Bitte stellen Sie die Kanäle neu ein.
6. Die Bildqualität kann sich verschlechtern, wenn zwei Geräte gleichzeitig an das TV-Gerät angeschlossen werden. Trennen Sie in diesem Fall eines der Zusatzgeräte wieder ab.

Kein Bild

1. Kein Bild bedeutet, dass Ihr TV-Gerät kein Signal empfängt. Haben Sie die richtigen Tasten auf der Fernbedienung betätigt? Versuchen Sie es noch einmal. Stellen Sie auch sicher, dass die richtige Eingangsquelle ausgewählt ist.
2. Ist die Antenne richtig angeschlossen?
3. Sind die Stecker fest mit der Antennenbuchse verbunden?
4. Ist das Antennenkabel beschädigt?
5. Wurden geeignete Stecker verwendet, um die Antenne anzuschließen?
6. Wenn Sie nicht sicher sind, fragen Sie Ihren Händler.

Kein Ton

1. Wurde das TV-Gerät stummgeschaltet? Um den Ton wieder einzuschalten, drücken Sie die Taste "⏸", oder erhöhen Sie die Lautstärke.

2. Nur ein Lautsprecher funktioniert. Ist die Balance auf nur eine Seite gestellt? (Siehe Menü "Ton")

Fernbedienung spricht nicht an

Das Gerät spricht nicht auf die Fernbedienung an. Die Batterien können leer sein. Sollte das der Fall sein können Sie immer noch die Tasten am Gerät selbst nutzen*. (* Ist nur möglich, wenn sie nicht durch die elterliche Kontrolle gesperrt sind.)

Eingangsquellen - können nicht ausgewählt werden

1. Wenn Sie keine Eingabequelle wählen können, haben Sie wahrscheinlich kein Gerät angeschlossen.
2. Wenn Sie ein Gerät angeschlossen haben, überprüfen Sie die AV-Kabel und deren Anschluss.

Aufnahme nicht verfügbar

Um ein Programm aufzunehmen, sollten Sie zuerst eine USB-Festplatte an Ihr TV-Gerät anschließen, während das TV-Gerät ausgeschaltet ist. Sie sollten dann das TV-Gerät einschalten, um die Aufnahme-Funktion zu aktivieren. Wenn Sie nicht aufzeichnen können, versuchen Sie es, indem Sie das TV-Gerät ausschalten und dann das USB-Gerät wieder einstecken.

USB ist zu langsam

Wird die Meldung „USB ist zu langsam“ auf dem Bildschirm angezeigt, wenn Sie eine Aufnahme starten, versuchen Sie, die Aufnahme nochmals zu starten. Wenn Sie dieselbe Fehlermeldung erhalten, kann es sein, dass Ihre USB-Festplatte die Geschwindigkeitsanforderungen nicht erfüllt. Versuchen Sie, eine andere USB-Festplatte anzuschließen.

Typische Anzeigemodi PC

In der folgenden Tabelle werden einige der üblichen Video Display-Modi dargestellt. Unter Umständen unterstützt Ihr TV keine verschiedenen Auflösungen. Ihr Gerät unterstützt bis zu 1920x1080.

Inhaltsverzeichnis	Auflösung	Frequenz
1	640x400	70Hz
2	640x350	85Hz
3	640x400	85Hz
4	640x480	60Hz
5	640x480	66Hz
6	640x480	72Hz
7	640x480	75Hz
8	640x480	85Hz
9	800x600	56Hz
10	800x600	60Hz
11	800x600	70Hz
12	800x600	72Hz
13	800x600	75Hz
14	800x600	85Hz
15	832x624	75Hz
16	1024x768	60Hz
17	1024x768	66Hz
18	1024x768	70Hz
19	1024x768	72Hz
20	1024x768	75Hz
21	1024x768	85Hz
22	1152x864	60Hz
23	1152x864	70Hz
24	1152x864	75Hz
25	1152x864	85Hz
26	1152x870	75Hz
27	1280x768	60Hz
28	1360x768	60Hz
29	1280x768	75Hz
30	1280x768	85Hz
31	1280x960	60Hz
32	1280x960	75Hz
33	1280x960	85Hz
34	1280x1024	60Hz
35	1280x1024	75Hz
36	1280x1024	85Hz
37	1400x1050	60Hz
38	1400x1050	75Hz
39	1400x1050	85Hz
40	1440x900	60Hz
41	1440x900	75Hz
42	1600x1200	60Hz
43	1680x1050	60Hz
44	1920x1080	60Hz
45	1920x1200	60Hz

Technische Daten

TV-ÜBERTRAGUNG

PAL/SECAM B/G D/K K' I/I' L/L'

DIGITALEMPFANG

DVB-T MPEG2

DVB-T MPEG4 HD

DVB-T MHEG-5-Engine (nur für Großbritannien)

DVB-T2 MPEG2

DVB-T2 MPEG4 HD

DVB-C MPEG2

DVB-C MPEG4 HD

DVB-S / S2 MPEG2

DVB-S / S2 MPEG4 HD

EMPFANGSKANÄLE

VHF (BAND I/III)

UHF (BAND U)

HYPERBAND

PROGRAMMSPEICHERPLÄTZE

10.000 Stück

KANALANZEIGE

Bildschirmanzeige

RF-ANTENNENEINGANG

75 Ohm (nicht geregelt)

BETRIEBSSPANNUNG

220-240V AC, 50 Hz.

AUDIO

Deutsch + Nicam Stereo

AUDIO-AUSGANGSLEISTUNG (W_{RMS}) (10% THD)

2 x 6

LEISTUNGS-AUFNAHME (W)

65 W (max.)

Energieeffizienzklasse im Auslieferungszustand:

A (41 W)

PANEL 16:9

Lizenzinformationen

Hergestellt unter Lizenz der Dolby Laboratories.

INHABER DER MARKENZEICHEN

 **DOLBY**
DIGITAL PLUS und das Doppel-D-Symbol sind Warenzeichen der Dolby Laboratories.

"HDMI, das HDMI-Logo und High-Definition Multimedia Interface sind Markenzeichen oder eingetragene Markenzeichen der HDMI Licensing LLC."

HDMITM
HIGH-DEFINITION MULTIMEDIA INTERFACE

Dieses Produkt enthält Kopierschutztechnologie, die durch US-Patente und andere geistige Eigentumsrechte geschützt ist. Die Kopierschutztechnologie darf nur mit Genehmigung der Rovi Corporation verwendet werden, sie darf ohne spezielle Genehmigung der Rovi Corporation nur im Heimbereich und im nicht öffentlichen Bereich verwendet werden. Nachbau oder Demontage ist ausdrücklich verboten.

Informationen über die Entsorgung von Altgeräten und Batterien

Diese Symbole zeigen an, dass das elektrische oder elektronische Gerät am Ende seiner Nutzungsdauer nicht als normaler Haushaltsmüll entsorgt werden dürfen. Wenn Sie dieses Produkt oder Batterien entsorgen wollen, beachten Sie bitte die Sammelsysteme und -einrichtungen für die entsprechende Wiederverwertung.

Hinweis: Das Zeichen Pb unter dem Batteriesymbol zeigt an, dass diese Batterie Blei enthält.

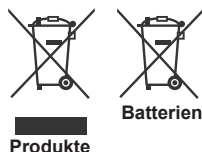

Im USB-Modus Medienbrowser unterstützte Dateiformate

Medium	Erweiterung	Format		Hinweise
		Video	Audio	
Film	.dat, .mpg, .mpeg	Mpeg1,2	MPEG1/2 Layer 1/2/3, AAC/HEAAC, AC3/EAC3, LPCM/ADPCM	1080P@ 30fps 50Mbit/Sek
	.dat, .mpg, .mpeg	MPEG2 ,H.264, VC1, AVS, MVC	MPEG1/2 Layer 1/2/3, AAC/HEAAC, AC3/EAC3, LPCM/ADPCM	H.264:1080Px2@25fps 1080P@ 50fps MVC: 1080P@ 24fps Andere: 1080P@ 30fps" 50Mbit/ Sek
	.vob	MPEG2	MPEG1/2 Layer 1/2/3, AC3, LPCM	1080P@ 30fps 50Mbit/Sek
	.mkv	MPEG1,2,4, XviD, H.264, VC1,WMV3,	MPEG1/2 Layer 1/2/3, AAC/HEAAC, AC3/EAC3, LPCM	H.264:1080Px2@25fps 1080P@ 50fps Andere:1080P@ 30fps 50Mbit/Sek
	.mp4 .mov	Motion JPEG	MPEG1/2 Layer 3, AAC/HEAAC, AC3/EAC3, LPCM/ADPCM	H.264: 1080Px2@25fps1080P@ 50fps Andere: 1080P@ 30fps 50Mbit/Sek
	.avi	MPEG1,2,4 Xvid H.264, VC1,WMV3, Sorenson H.263 Motion JPEG	MPEG1/2 Layer 1/2/3, AAC/HEAAC, AC3/EAC3, LPCM/ADPCM, WMA	H.264: 1080Px2@25fps 1080P@ 50fps Andere: 1080P@ 30fps" 50Mbit/ Sek
	flv	H.264, Sorenson H.263	MPEG1/2 Layer 3, AAC/HEAAC, LPCM/ADPCM	H.264: 1080Px2@25fps 1080P@ 50fps Andere: 1080P@ 30fps" 50Mbit/ Sek
	3gp,3g2	MPEG4, H.264		1920x1080 @ 30P 20Mbit/ Sek
	asf, wmv	MPEG2,4, XviD, H.264, VC1,WMV3	MPEG1/2 Layer 1/2/3, AAC/HEAAC, AC3/EAC3, LPCM, WMA	1080P@ 30fps 50Mbit/ Sek
Musik	.mp3		MPEG1 Layer 1/2/3 (MP3)	
	.wav		LPCM	
	WMA/ASF		WMA, WMA Pro	
	.m4a/ .aac		AAC, HEAAC	
Foto	.jpg .jpeg	Baseline JPEG		MAX WxH = 14592x12288 Up to 8 MegaByte
	.png	Progressive JPEG		
	.bmp	nicht-Interlace		
	.png	Interlace		
Untertitel	.sub	-	-	
	.srt	-	-	

Unterstützte DVI-Auflösungen

Wenn Sie Zusatzgeräte über DVI-Adapterkabel (nicht mitgeliefert) an die Anschlüsse Ihres TV-Gerätes anschließen, können Sie sich an die folgenden Auflösungsinformationen halten:

	56Hz	60Hz	66Hz	70Hz	72Hz	75Hz
640x400				<input checked="" type="checkbox"/>		
640x480		<input checked="" type="checkbox"/>	<input checked="" type="checkbox"/>		<input checked="" type="checkbox"/>	<input checked="" type="checkbox"/>
800x600	<input checked="" type="checkbox"/>	<input checked="" type="checkbox"/>		<input checked="" type="checkbox"/>	<input checked="" type="checkbox"/>	<input checked="" type="checkbox"/>
832x624						<input checked="" type="checkbox"/>
1024x768		<input checked="" type="checkbox"/>	<input checked="" type="checkbox"/>	<input checked="" type="checkbox"/>	<input checked="" type="checkbox"/>	<input checked="" type="checkbox"/>
1152x864		<input checked="" type="checkbox"/>		<input checked="" type="checkbox"/>		<input checked="" type="checkbox"/>
1152x870						<input checked="" type="checkbox"/>
1280x768		<input checked="" type="checkbox"/>				
1360x768		<input checked="" type="checkbox"/>				<input checked="" type="checkbox"/>
1280x960		<input checked="" type="checkbox"/>				<input checked="" type="checkbox"/>
1280x1024		<input checked="" type="checkbox"/>				<input checked="" type="checkbox"/>
1400x1050		<input checked="" type="checkbox"/>				<input checked="" type="checkbox"/>
1440x900		<input checked="" type="checkbox"/>				<input checked="" type="checkbox"/>
1600x1200		<input checked="" type="checkbox"/>				
1680x1050		<input checked="" type="checkbox"/>				
1920x1080		<input checked="" type="checkbox"/>				
1920x1200		<input checked="" type="checkbox"/>				

Hinweis zur Konformität

Das Fernsehgerät entspricht den folgenden Normen:

In Bezug auf die Konformität mit den grundlegenden Anforderungen und den relevanten Vorschriften entspricht dieses Gerät der EMC-Richtlinie 2004/108/EC sowie der Richtlinie 2006/95/EC für Niederspannungsgeräte. Anforderungen für umweltgerechte Gestaltung energieverbrauchsrelevanter Produkte (Richtlinie 2009/125/EC nach der Durchführungsverordnung Nr. 642/2009).

EN 55013: 2001 + A1:2003 + A2:2006

EN 55020: 2007

EN 61000-3-2:2006+A1:2009+A2:2009

EN 61000-3-3:2008

EN 60065: 2002 + A1:2006 + A11:2008 + A2:2010 + A12:2011

EN 55022:2006+A1:2007 (Class B)

EN 55024:1998 + A1:2001 + A2:2003

Importiert durch: VESTEL GERMANY GmbH,
Parkring 6

D-85748 Garching b. München
Deutschland

Definition der Begriffe

Bildverhältnis

Dieser Begriff bezieht sich auf das Verhältnis von Bildhöhe und -breite.

AVL

Automatische Lautstärkebegrenzung.

Helligkeit

Diese Steuerung definiert den allgemeinen Helligkeitsgrad des Gesamtbilds.

Kontrast

Damit wird der Bereich der optischen Dichte und der Ton des Gesamtbilds eingestellt.

Component-Audioeingänge

Wird für den normalen analogen Audioanschluss zwischen Geräten verwendet.

HDMI

High Definition Multimedia Interface. Dieser Anschluss liefert ein unkomprimiertes digitales Video- und Audiosignal hoher Qualität. Dabei werden Audio- und Videosignale über einen einzigen Anschluss ausgegeben.

NTSC

Der in den USA verwendete Standard für Zeilen-TV-Signale, der auch in einigen anderen Ländern verwendet wird.

OSD

Bildschirmanzeige (On Screen Display). Informationen wie Kanalnummer und Lautstärke, die auf dem Bildschirm des TV-Gerätes angezeigt werden.

PAL

Europäische Norm für Zeilen-TV-Signale.

SECAM

Ein in Frankreich und einigen anderen Ländern verwendetes Videoformat, das dem Format PAL ähnlich ist.

Scart

Audio-/Video-Anschluss mit 21 Pins, wird hauptsächlich bei TV-Geräten in Europa verwendet.

Schärfe

Eine Steuerung, die den Effekt einer größeren Auflösung durch Hell-/Dunkelübergänge erzeugt.

System

Definiert die Übertragungsart des TV-Bilds, da das Übertragungssystem nicht in allen Ländern dasselbe ist.

VGA

VGA ist ein verbreiteter Standard für die Grafikanzeige auf PCs.

LPCM

LPCM steht für Pulse Code Modulation und ist ein digitales Audiosignal.

MPEG

Kurzform für Moving Picture Experts Group. Dabei handelt es sich um einen internationalen Standard für die Kompression von bewegten Bildern. Auf einigen DVDs sind die digitalen Audiosignale in diesem Format komprimiert und aufgenommen.

Hinweise

Sicherheitshinweise



Achtung: um Feuer oder elektrischen Schlag zu vermeiden, nicht das Gehäuse oder die Rückseite öffnen.



Der Blitz mit Pfeilkopf in einem gleichseitigen Dreieck soll den Nutzer auf das Anliegen von nicht isolierter gefährlicher Spannung im Gerätegehäuse aufmerksam machen, die stark genug sein kann, um einer Person einen elektrischen Schlag zu versetzen.



CE Zertifikat Symbol: Wir haben Tests durchgeführt und aufgezeichnet, um das Einhalten aller relevanten EU-Richtlinien und Anforderungen zu gewährleisten.



Das Ausführungszeichen in einem gleichseitigen Dreieck soll den Nutzer auf wichtige Bedienungs-, Wartungs- und Serviceinstruktionen in der dem Gerät beiliegenden Gebrauchsanweisung aufmerksam machen.



Laserprodukt-Symbol auf der Rückseite des Gerätes; zeigt an, dass es sich bei dem Gerät um ein klassifiziertes Laserprodukt handelt. Ausserhalb des Gerätes nur schwache Laser und ungefährliche Strahlung verwenden.



Elektrische Geräte nicht in Kinderhände

Lassen Sie Kinder niemals unbeaufsichtigt elektrische Geräte benutzen. Batterien/Akkus können bei Verschlucken lebensgefährlich sein.

Bewahren Sie deshalb das Gerät und die Batterien für Kleinkinder unerreichbar auf. Wurde eine Batterie verschluckt, muss sofort medizinische Hilfe in Anspruch genommen werden.



Feuchtigkeit und Reinigung

Dieses Produkt ist nicht wasserfest! Tauchen Sie das Gerät nicht in Wasser ein und lassen ihn auch nicht mit Wasser in Berührung kommen. In das Gerät eindringende Wasser kann ernsthafte Schäden verursachen. Verwenden Sie keine Reinigungsmittel, die Alkohol, Ammoniak, Benzen oder Schleifmittel enthalten, da diese das Gerät beschädigen können. Verwenden Sie zum Reinigen ein weiches, feuchtes Tuch.



Hitze und Wärme

Setzen Sie das Gerät nicht direkter Sonnenstrahlung aus. Achten Sie darauf, dass das Gerät keinen direkten Wärmequellen wie Heizung oder offenem Feuer ausgesetzt ist. Achten Sie darauf, dass die Lüftungsschlitze des Gerätes nicht verdeckt sind.



Wichtige Hinweise zum Gehörschutz, Vorsicht!

Ihr Gehör liegt Ihnen und auch uns am Herzen.

Deshalb seien Sie bitte vorsichtig beim Gebrauch dieses Gerätes.

Wir empfehlen: Vermeiden Sie hohe Lautstärken!

Sollte das Gerät von Kindern verwendet werden, achten Sie darauf, dass das Gerät nicht zu laut eingestellt wird.



Achtung!

Zu hohe Lautstärken können bei Kindern irreparable Schäden hervorrufen.

EINSTELLEN EINES SICHEREN LAUTSTÄRKEPEGELS

•Bei fortwährendem Hören von lauter Musik gewöhnt sich Ihr Gehör allmählich daran und vermittelt

Ihnen dann den Eindruck, als ob die Lautstärke niedriger wäre.

•Was Ihnen normal erscheint, kann allerdings in Wahrheit schädlich sein.

•Um sich davor zu schützen, stellen Sie die Lautstärke auf einen niedrigen Pegel ein.

•Erhöhen Sie die Lautstärke langsam, bis Sie problemlos und klar hören können.

•Schäden an Ihrem Gehör sind vielfältig und können nicht rückgängig gemacht werden.

•Sollten sich Ihnen Beschwerden im Ohr bemerkbar machen, kontaktieren Sie bitte einen Arzt.

Störungen anderer Gerätschaften

Sollten während des Gebrauchs TV- oder Radio-Störgeräusche auftreten, platzieren Sie das Gerät an einem anderen Ort innerhalb des Raumes/Gebäudes.

Entsorgung



Fachgerechtes Recycling

Batterien und Verpackungsmaterialien gehören nicht in den Hausmüll. Die Batterien müssen bei einer Sammelstelle für Altbatterien abgegeben werden. Getrenntes entsorgen von Verpackungsmaterialien schont die Umwelt.



Dieses Produkt darf am Ende seiner Lebensdauer nicht über den normalen Haushaltsabfall entsorgt werden, sondern muss an einem Sammelpunkt für das Recycling von elektrischen und elektronischen Geräten abgegeben werden. Das  Symbol auf dem Produkt, der Gebrauchsanleitung oder der Verpackung weist darauf hin.

Die Werkstoffe sind gemäß ihrer Kennzeichnung wieder verwertbar. Mit der Wiederverwendung, der stofflichen Verwertung oder anderen Formen der Verwertung von Altgeräten leisten Sie einen wichtigen Beitrag zum Schutze unserer Umwelt. Bitte erfragen Sie bei der Gemeindeverwaltung die zuständige Entsorgungsstelle.

Copyright

Jede andere Nutzung ist ohne die Zustimmung von Schaub Lorenz International GmbH strengstens untersagt.

Alle Urheberrechtsvermerke und anderen Eigentumskennezeichen sind bei Nachbildungen beizubehalten.

Urheber- und andere Eigentumsrechte am Inhalt liegen bei Schaub Lorenz International GmbH. Alle Rechte am Inhalt verbleiben bei Schaub Lorenz International GmbH.

Soweit nicht ausdrücklich ausgeschlossen, darf der veröffentlichte Inhalt dieser Anleitung in unveränderter Form für den privaten Gebrauch genutzt werden.

Landesvertrieb für dieses Schaub Lorenz Produkt
Area sales agent for this Schaub Lorenz product

■ Österreich / Austria

HB Austria electronic products Vertriebs GmbH

Pfarrgasse 52

1230 Wien

AUSTRIA

www.hb-europe.com

■ Deutschland / Germany

HB Germany Vertriebs GmbH

Martin-Behaim-Str. 12

63263 Neu-Isenburg

GERMANY

www.hb-europe.com

Garantiekarte

Garantiekarte bitte mit dem Kaufbeleg zwei Jahre aufbewahren!

Sollte es zu einer Störung an Ihrem Gerät kommen, gewährt SCHAUB LORENZ 24 Monate Garantie auf Material- und Herstellungsfehler, beginnend mit dem Kauftag.

Im Falle von Garantieansprüchen wenden Sie sich bitte an folgende Hotline:

AT: 0 800 297852 (kostenlos)
CH: 0 800 563679 (kostenlos)
DE: 0 89 21 129 000 (Festnetzpreis)

Damit Sie die volle Garantie in Anspruch nehmen können, sollten Sie bei der Installation unbedingt darauf achten, dass nur original mitgeliefertes Zubehör, wie z.B. Kabel, Stecker usw. verwendet werden. Bei Eingriff in das Gerät durch nicht autorisierte Personen erlöschen jegliche Gewährleistungs- und Garantieansprüche. Leistung aus Garantie- oder Gewährleistung erfolgt nicht bei Schäden welche durch unsachgemäße Installation, fehlerhafte Bedienung sowie durch mechanische Beschädigungen durch Unfall oder Stoß entstanden sind. Anlagen: Kaufbeleg, Rechnung, Kassenbon usw.

Garantie kann nur erfolgen, wenn diese Garantiekarte vollständig ausgefüllt und mit einem Kaufbeleg versehen ist!

Name, Vorname:

Straße:

PLZ / Ort:

Telefon:

Modellbezeichnung + Artikel Nr.:

Kaufdatum: Händler:

Kurze Fehlerbeschreibung:

Unterschrift:

INTRODUCTION

Dear customer,

thanks for purchasing this product.

During development of this product we especially take care of the quality and the usability of the product.

Please read this instruction book carefully since you could learn a lot about the handling and the usage of this product.

Apart of that it is important due to security reasons and to prevent injuries.

In case of further questions or in case that any help is needed please visit our webpage:
www.schaub-lorenz.com

Enjoy your new Schaub Lorenz product

Sincerely,

your SCHAUB LORENZ Team

Contents

Safety Precautions	36
Preparation	36
Intended Use	36
Power source.....	36
Positioning the TV.....	36
Power cord and plug.....	37
Moisture and Water	37
Ventilation	37
Heat sources and Flames.....	37
Headphone Volume	37
Wall Mounting (optional).....	37
LCD Screen	37
Cleaning.....	37
Accessories included.....	38
Environmental Information	38
TV - Features	38
Viewing the TV	39
TV Control button & Operation	39
Remote control button functions - Normal remote (TV).....	40
Using a Conditional Access Module	42
Standby Notifications.....	42
Installing the Batteries to the Remote.....	43
Connect Power & Antenna/Cable/Satellite	43
Switching On/Off.....	43
First Time Installation.....	43
Media Playback via USB Input.....	45
Media Browser Menu.....	45
Using MENU button in Media Browser Mode.....	45
Changing Image Size: Picture Formats.....	45
Using the Channel List	46
Quick Menu	46
Menu Features and Functions.....	47-48-49-50
Electronic Programme Guide (EPG)	51
Recording a Programme	51
Timeshift Recording	52
Instant Recording	52
Watching Recorded Programmes	52
Recordings Library.....	52
Recording Configuration.....	52
Teletext	53
Using SatcoDX Feature.....	53
Software Upgrade.....	53
Troubleshooting & Tips.....	54
PC Typical Display Modes	55
Specifications	56
Licence Notifications.....	56
Supported File Formats for USB Media Browser ..	57
Supported DVI Resolutions	58

Safety Precautions



Please read these instructions fully before installing or operating.

Preparation

Place the device on a solid even surface. For ventilation, leave a free space of at least 10 cm all around the set. To prevent any fault and unsafe situations, do not place any objects on top of the set. Use this device in moderate climates. Operation temperature and operation humidity: 5°C up to 45°C, 85% rel. humidity max. (not blocking ventilation openings).

Intended Use

This device is used to receive and display TV programmes. The different connection options make an additional expansion of the reception and display sources possible (various external devices). This device is only suitable for the operation in dry interiors. This appliance is intended solely for private domestic use and may not be used for industrial and commercial purposes. We exclude liability in principle, if the device is not used as intended, or unauthorized modifications have been made. To operate your LED TV in extreme ambient conditions may cause the damage of the device.



WARNING: Never let people (including children) with physical, sensory or mental abilities or lack of experience and / or knowledge unsupervised use electrical device!

Children may not recognize dangers right! The swallowing of batteries can be fatal. Keep batteries always out of reach of small children. If a battery is swallowed, immediately seek medical attention. Keep the packaging films out of reach of children. Risk of suffocation.

Power source

- The TV should be operated only from a 220-240 V AC, 50 Hz outlet.
-  **Warning: Do not** leave your TV in standby or operating mode when you leave your house.

Positioning the TV

- For ventilation, please leave a clear space of at least 10cm all around the TV.
- **Do not** block the ventilation openings.
- **Do not** place the TV on sloping or unstable surfaces, the TV may tip over.
- To prevent damage to the TV, **do not** place any objects on top of the TV.
- Only use the TV in moderate climates.

Power cord and plug

- The power cord plug should be easily accessible. In case of storms and lightning, when going on holiday, or when the TV is not used for a long period of time disconnect the power cord from the mains power socket.
- The mains plug is used to disconnect TV set from the mains and therefore it must remain readily operable.
- **Do not** place the TV, furniture, etc. on the power cord or pinch the cord.
- Handle the power cord by the plug, **do not** unplug the TV by pulling the power cord.
- Never touch the power cord/plug with wet hands as this could cause a short circuit or electric shock.
- Never make a knot in the power cord or tie it with other cords.
- Power cords should be placed in such a way that they are not likely to be stepped on or driven over.
- A damaged power cord/plug can cause fire or give you an electric shock. When damaged it must be replaced, this should only be done by qualified personnel.

Moisture and Water

- **Do not** use this TV in a humid or damp place (avoid bathrooms, the sink in the kitchen, and near the washing machine).
- **Do not** expose this TV to rain or water, as this may be dangerous.
- **Do not** place objects filled with liquids, such as flower vases, on top of the TV. Avoid from dripping or splashing.
- If any solid object or liquid falls into the cabinet, unplug the TV and have it checked by qualified personnel before operating it any further.

Ventilation

- The slots and openings on the TV set are intended for ventilation and to ensure reliable operation.
- To prevent overheating, these openings must not be blocked or covered in anyway.

Heat sources and Flames

- **Do not** expose the TV to direct sunlight or other heat sources.
- The TV should not be placed near to open flames and sources of intense heat such as an electric heater.
- Ensure that no open flame sources, such as lighted candles, are placed on top of the TV.



Headphone Volume

- Excessive sound pressure from earphones and headphones can cause hearing loss, please take care.



Wall Mounting (optional)

- To prevent injury, this TV must be securely attached to the wall in accordance with the installation instructions (if the option is available).

LCD Screen

- Occasionally, a few non-active pixels may appear on the screen as a fixed blue, green or red point. Please note that this does not affect the performance of your product.
- Take care not to scratch the screen with fingernails or other hard objects.

Cleaning

- Before cleaning, unplug the TV from the wall socket.
- **Do not** use liquid or aerosol cleaners. Only use a soft, dry cloth.

Environmental Information

This television is designed to consume less energy to save environment. You not only help to save the environment but also you can save money by reducing electricity bills thanks to the energy efficiency feature of this TV. To reduce energy consumption, you should take the following steps:

You can use Power Save Mode setting, located in the Picture Settings menu. If you set Power Save Mode as **Eco**, the TV will switch to energy-saving mode and luminance level of TV set will be decreased to optimum level. Note that some picture settings will be unavailable to be changed when the TV is in Power Save Mode.



If Picture Off is selected, **“Screen will be off in 15 seconds.”** message will be displayed on the screen. Select PROCEED and press OK to continue. The screen will be off in 15 seconds. If you disable Power Save Mode, Picture mode will be automatically set to Dynamic.

When the TV is not in use, please switch off or disconnect the TV from the mains plug. This will also reduce energy consumption.

Disconnect power when going away for longer time.

It is highly recommended to activate Power Save Mode setting to reduce your annual power consumption. And also it is recommended to disconnect the TV from the mains plug to save energy more when you do not use.

Please helps us to save environment by following these steps.

Repair Information

Please refer all servicing to qualified personnel. Only qualified personnel must repair the TV. Please contact your local dealer, where you have purchased this TV for further information.

TV - Features

- Remote controlled colour LED TV.
- Fully integrated digital/cable/satellite TV (DVB-T2 / C / S2).
- HDMI connectors for digital video and audio. This connection is also designed to accept high definition signals.
- USB input.
- Programme recording.
- Programme timeshifting.
- 10000 programmes.
- OSD menu system.
- Scart socket for external devices (such as video, video games, audio set, etc.).
- Stereo sound system.
- Teletext, fasttext, TOP text.
- Headphone connection.
- Automatic programming system.
- Forward or backward manual tuning.
- Automatic power down after up to six hours.
- Sleep timer.
- Child lock.
- Automatic sound mute when no transmission.
- NTSC playback.
- AVL (Automatic Volume Limiting).
- PLL (Frequency Search).
- PC input.
- Plug&Play for Windows 98, ME, 2000, XP, Vista, Windows 7.
- Game Mode (optional).
- Picture off function.

Accessories included

Remote Control

Batteries: 2 x AAA

Instruction Book

Side AV Connection Cable

Viewing the TV

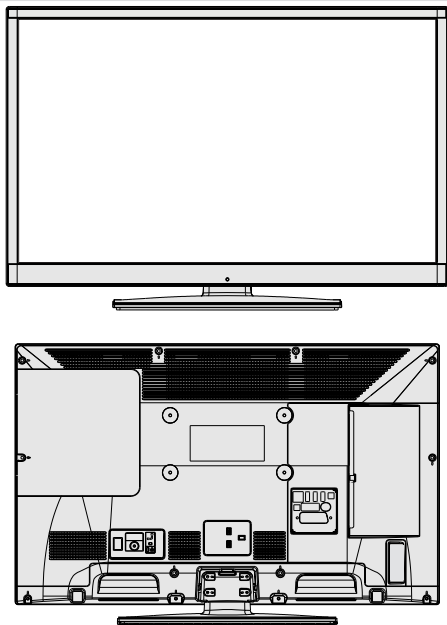

TV Control button & Operation

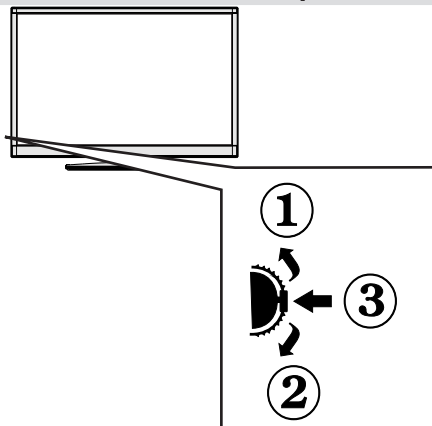

1. Up direction

2. Down direction

3. Programme/Volume / AV / Standby-On selection switch

The Control switch allows you to control the Volume/ Programme/ Source and Standby-On functions of the TV.

To change volume: Increase the volume by pushing the button up. Decrease the volume by pushing the button down.

To change channel: Press the middle of the button, the channel information banner will appear on screen. Scroll through the stored channels by pushing the button up or down

To change source: Press the middle of the button twice, the source list will appear on screen. Scroll through the available sources by pushing the button up or down.

To turn the TV off: Press the middle of the button down and hold it down for a few seconds, the TV will turn into standby mode.

 **NOTE:** You can move the switch, upward or downward to change the volume. If you want to change the channel, press the middle of the switch once (Position 3) and then move upward or downward. If you press the middle of the switch once more, the source OSD will be displayed. To select desired source, move the switch upward or downward and release. If you press the middle of the switch and hold for a few seconds, the TV will switch to standby mode. The Main menu OSD cannot be displayed via the control buttons on the TV.

Remote control button functions - Normal remote (TV)

1. Source
2. Sleep Timer
3. No function
4. Play
5. Programme recording
6. Rapid reverse (in media browser mode)
7. Mono/Stereo - Dual I-II / Current language (in DVB channels)
8. Green button
9. Red button
10. Numeric buttons
11. Channel List/TV source
12. Menu
13. Volume up / down
14. Back button
15. Favourite channel list
16. Image size
17. My button 1 (*)
18. My button 2 (**)
19. Teletext
20. Electronic programme guide
21. Mute
22. Info
23. Exit (return)
24. Ok (confirm)
25. Programme up / down
26. Navigational buttons
27. Q.menu
28. Channel swap
29. Blue button
30. Yellow button
31. Subtitle on / off
32. Rapid advance
33. Stop
34. Pause (in media browser mode) / Timeshift recording
35. Multimedia browser
36. Picture mode selection
37. Standby button
38. Function LED

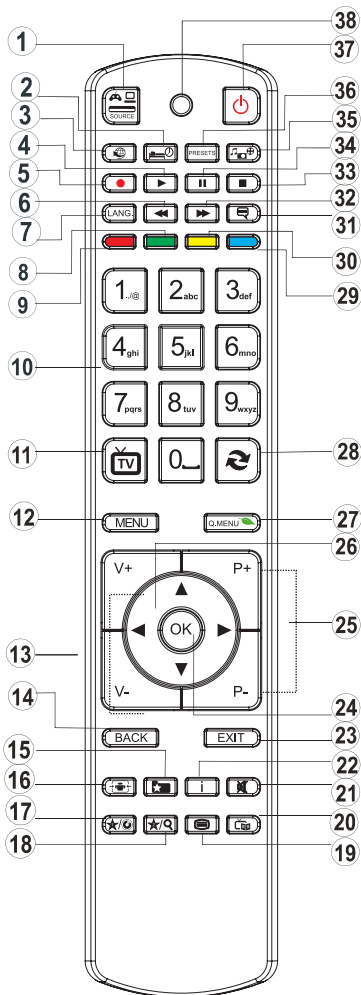

Using My button 1 (*)

















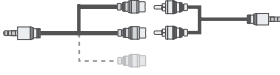









Press MY BUTTON 1 for five seconds when on a desired source, channel or link, until the "MY BUTTON IS SET" message is displayed on the screen. This confirms that the selected MY BUTTON is now associated with the selected function.

Using My Button 2 (**)

This button's main function is to switch between DVB-T, DVB-C and DVB-S broadcasts. However, if you press MY BUTTON 2 for five seconds, you can set a function to it as described in My Button 1. Note that if you perform first time installation, MY BUTTON 2 will return to its default function, switching between DVB-T, DVB-C and DVB-S broadcasts.

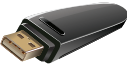
 **NOTE:** The Remote Control range is approximately 7m / 23ft.

Viewing the Connections

Connector	Type	Cables	Device
	Scart Connection (back)		
	VGA Connection (back)		
 SIDE AV	PC/YPbPr Audio Connection (side)	 Side Audio/Video Connection Cable (Supplied) PC Audio Cable (Not supplied)	
	HDMI Connection (back)		
 SPDIF	SPDIF Connection (back)		
 SIDE AV	Side AV Connection (side)	 AV Connection Cable (supplied)	
 HEADPHONE	Headphone Connection (side)		
 USB	USB Connection (side)		
 CI	CI Connection (side)		

NOTE: When connecting a device via the Side AV input, you must use the supplied connection cables to enable connection. See the illustrations above. | YPbPr can be used only when you connect a device that has a YPbPr output through the PC input with YPbPr to PC cable (YPbPr to PC cable is not supplied). When the connection is made, switch to YPbPr source. To enable PC audio, you will need to use PC/YPBPR AUDIO CONNECTION WHITE & RED inputs. | If an external device is connected via the SCART socket, the TV will automatically switch to AV mode. | When receiving DTV channels (Mpeg4 H.264) or while in Media Browser mode, output will not be available via the scart socket. | When using the wall mounting kit (optional), we recommend that you plug all your cables into the back of the TV before mounting on the wall. | Insert or remove the CI module only when the TV is SWITCHED OFF. You should refer to the module instruction manual for details of the settings. Insert the CAM and then the viewing card to the slot that is located in the terminal cover at the rear side of the TV. The module should be correctly inserted, it is impossible to insert fully if reversed. The CAM or the TV terminal may be damaged if the CAM is forcefully inserted. Each USB input of your TV supports devices up to 500mA. Connecting devices that have current value above 500mA may damage your TV.

Using a Conditional Access Module

 **IMPORTANT:** Insert or remove the CI module only when the TV is SWITCHED OFF.

In order to watch certain digital channels, a conditional access module (CAM) can be necessary. This module must be inserted in the CI slot of your TV.

1. Obtain the Conditional Access Module (CAM) and the viewing card by subscribing to a pay channel company, then insert those to the TV using the following procedure.

2. Insert the CAM and then the viewing card to the slot that is located in the terminal cover at the rear side of the TV.

3. The CAM should be correctly inserted, it is impossible to insert fully if reversed. The CAM or the TV terminal may be damaged if the CAM is forcefully inserted.

4. Connect the TV to the mains supply, switch on and then wait for few moments until the card is activated.

5. When no module is inserted, “**No Common Interface module detected**” message appears on the screen.

You can refer to the module instruction manual for details of the settings.

Standby Notifications

If the TV does not receive any input signal (e.g. From an aerial or HDMI source) for 5 minutes, the TV will go into standby. When you next switch-on the TV, the following message will be displayed:

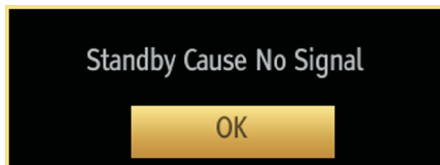

When the Auto Tv Off timeout is reached, the following message will be displayed on the screen. Select YES to shut down the TV. Select NO to cancel. The TV will switch off as well, if you do not make a selection on this screen.

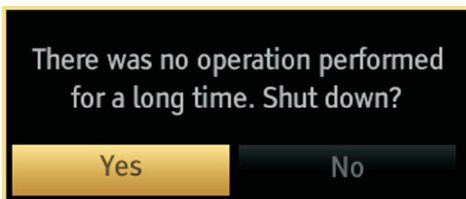

If the TV has been left on and not been operated for 4 hours, the TV will go into standby. When you next switch-on, the following message will be displayed:

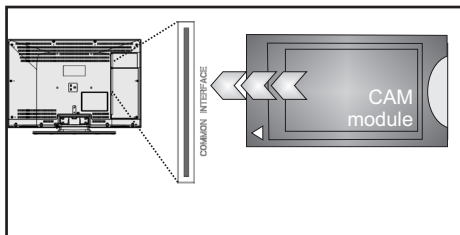
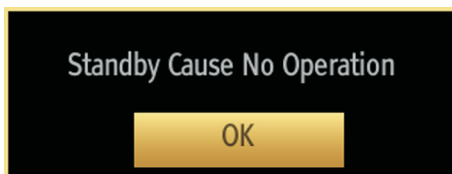

Installing the Batteries to the Remote

1. Lift the cover on the back of the remote upward gently.
2. Install two AAA batteries. Make sure to match the + and - ends of the batteries in the battery compartment (observe the correct polarity).
3. Replace the cover.

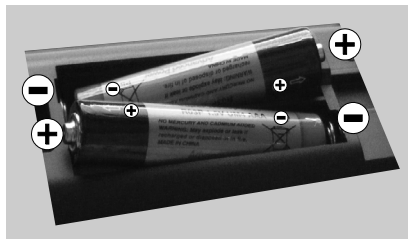

Connect Power & Antenna/Cable/Satellite

IMPORTANT: The TV set is designed to operate on 220-240V AC, 50 Hz socket. After unpacking, allow the TV set to reach the ambient room temperature before you connect the set to the mains. Plug the power cable to the mains socket outlet.

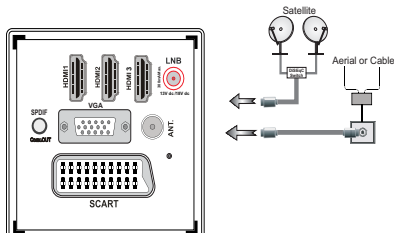

Switching On/Off

To Switch the TV On

Connect the power cord to the 220-240V AC, 50 Hz. Then the standby LED lights up.

To switch on the TV from standby mode either:

Press the "⏻" button, **P+ / P-** or a numeric button on the remote control.

Press the control switch located on the left side of the TV. The TV will then switch on.

To Switch the TV Off

Press the "⏻" button on the remote control or press and hold the control switch on the TV, so the TV will switch to standby mode.

To power down the TV completely, unplug the power cord from the mains socket.

Note: When the TV is switched to standby mode, standby LED can blink to indicate that features such as Standby Search, Over Air Download or Timer is active. The LED can also blink when you switch on the TV from standby mode.

First Time Installation

When turned on for the first time, the "language selection" menu appears. The message **"Welcome please select your language!"** is displayed in all language options listed alphabetically.

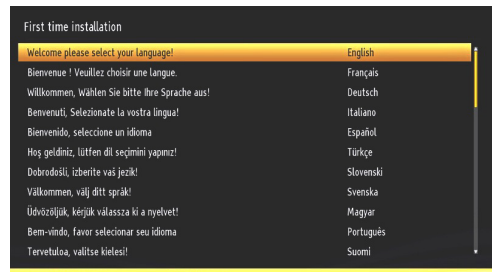

Press the "▲" or "▼" button to highlight the required language, press OK button to select. "First Time Installation" appears. Use "◀" or "▶" button to set the required country, and press "▼" button to select Search Type. Use "◀" or "▶" to set the desired search type. Available search types are Digital and analog, digital only and analog only. When set, press "▼" to select Teletext Language. Use "◀" or "▶" button to set the "Teletext Language" and select "Scan Encrypted" using "▲" or "▼" button. You can set Scan Encrypted as Yes if you want to scan coded stations

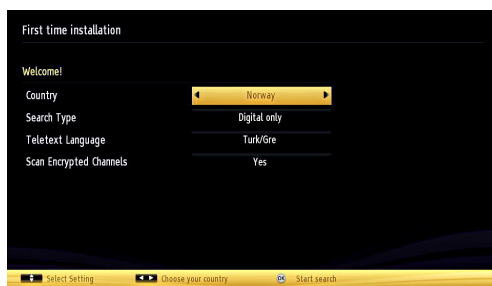

Default PIN code can change depending on the selected country.

If you are asked to enter a PIN code for viewing a menu option, use one of the following codes: 4725, 0000 or 1234.

Press **OK** button on the remote control to continue and the following message will be displayed on the screen.

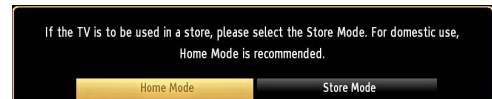

You can activate Store mode (optional) option by using "◀" or "▶" button. If Store Mode (optional) is selected, Store mode option will be available in

other settings menu and your TV's settings will be optimized for best display quality. A confirmation screen will be displayed after selecting the Store Mode (optional). Select **YES** to proceed.

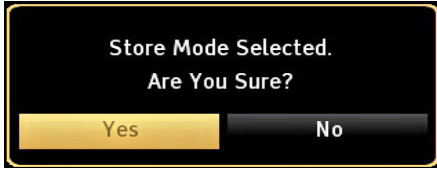

If Home Mode is selected, Store mode (optional) will not be available after the First Time Installation. Press **OK** button on the remote control to continue and the following message will be displayed on the screen.



You must select a search type to search and store broadcasts from the desired source.

Aerial Installation

If you select **AERIAL** option from the **Search Type** screen, the television will search for digital terrestrial TV broadcasts.



NOTE: You can press **MENU** button to cancel.

After all the available stations are stored, Channel List will be displayed on the screen. If you like the sort channels, according to the LCN(*), please select "Yes" and than press **OK**.

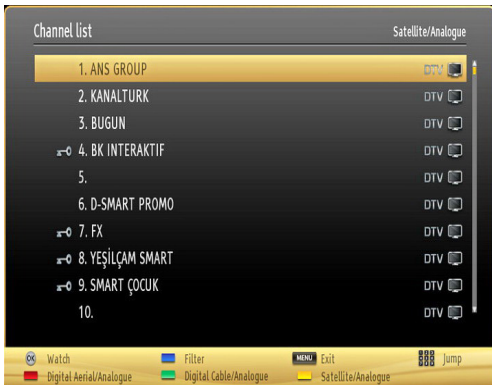

Press **OK** button to quit channel list and watch TV.

(*) LCN is the Logical Channel Number system that organizes available broadcasts in accordance with a recognizable channel sequence.

Cable Installation

If you select **CABLE** option and press **OK** button on the remote control to continue, the following message will be displayed on the screen:



To continue please select **YES** and press **OK**. To cancel operation, select **NO** and press **OK**.

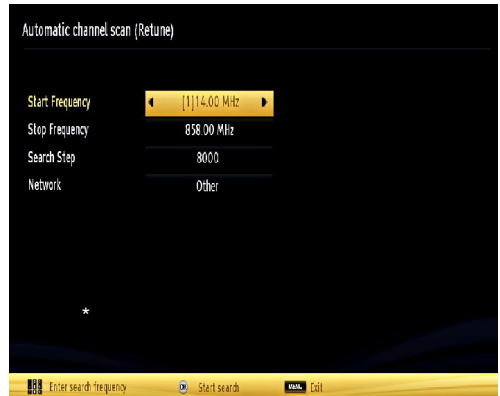

You can select frequency ranges from this screen. For highlighting lines you see, use "▲" or "▼" button.

You can enter the frequency range manually by using the numeric buttons on the remote control.

Set **Start** and **Stop Frequency** as desired by using numeric buttons on the remote control.

After this operation, you can set **Search Step** as 8000 KHz or 1000 KHz.

If you select 1000 KHz, the TV will perform search process in a detailed way. Searching duration will thus increase accordingly. When finished, press **OK** button to start automatic search. The TV will search and store available broadcasts.

(*) Network option will not be available for UK.

Satellite Installation

If you select Normal, satellite configuration screen will be displayed. There are three types of antenna selection. You can select **Antenna type** as **Direct**, **Unicable** or **DiSEqC** switch by using “◀” or “▶” buttons.

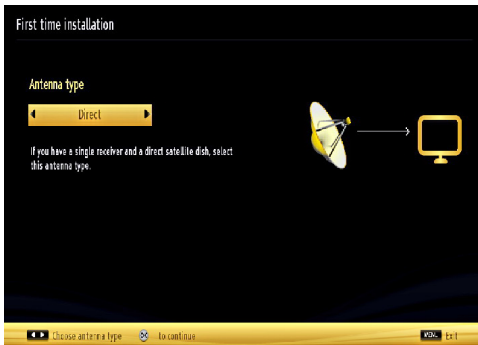

Direct: If you have a single receiver and a direct satellite dish, select this antenna type. After selecting **Direct**, another menu screen will be displayed. Select an available satellite and press **OK** to scan for services.

Unicable: If you have multiple receivers and a unicable system, select this antenna type. Press **OK** to continue. Configure settings by following instructions on the screen. Press **OK** to scan for services.

DiSEqC switch: If you have multiple satellite dishes and a **DiSEqC switch**, select this antenna type. After selecting **DiSEqC switch**, another menu screen will be displayed. You can set four **DiSEqC** options (if available). Press **GREEN** button to scan all satellites or press **YELLOW** button to scan only the highlighted satellite. If you select a **DiSEqC** option, **Search Type** screen will be displayed. Select an option and continue.

The following options will be available:

Start Regular Search: Performs a full-band search.

Search Astra Service List: Performs the search in accordance with the Astra Service List.

Pre-Programmed List: Performs the search in accordance with the preset channel list. To save and exit press **OK** button.

Media Playback via USB Input

You can connect a USB hard disk drive or USB memory stick to your TV by using the USB inputs of the TV. This feature allows you to play files stored in a USB drive. 2.5" and 3.5" inch (hdd with external power supply) external hard disk drives are supported.

IMPORTANT! You should back up your files before making any connections to the TV set in order to avoid any possible data loss. Manufacturer will not be responsible for any file damage or data loss. It is possible that certain types of USB devices (e.g. MP3 Players) or USB hard disk drives/memory sticks may not be compatible with this TV. The TV supports FAT32 and NTFS disk formatting but **recording will not be available with NTFS formatted disks**. Note: While formatting a USB hard disk that has 1TB (Tera Byte) or more file capacity, you can experience problems with the formatting process.

Quickly plugging and unplugging USB devices, is a very hazardous operation. Do not repeatedly quickly plug and unplug the drive. This may cause physical damage to the USB player and USB device itself. Do not pull out USB module while playing a file.

You can use USB hubs with your TV's USB inputs. External power supplied USB hubs are recommended in such a case.

It is recommended to use the TV's USB input(s) directly, if you are going to connect a USB hard disk.

Media Browser Menu

You can play photo, music, and movie files stored on a USB disk by connecting it to your TV and using the Media Browser screen. To do this, perform the following: Connect a USB disk to one of the USB inputs located on the side of the TV.

You can connect two USB devices to your TV. If both USB devices include music, picture or video files, USB selection OSD will be displayed on the screen. The first USB device connected to the TV will be named as USB Drive1. Select a device by using “▲” or “▼” button and press **OK**.

Press **MENU** button and select Media Browser tab by using Left/Right and **OK** buttons. Main media browser screen will be displayed. You can display the related content by selecting the Video, Music or Picture tab. Follow the button indications under each on screen menu for media playback features.

You can set your Media Browser preferences by using the Settings dialog.

Using MENU button in Media Browser Mode

Pressing **MENU** button in Media Browser mode displays the following menu screen:



You can access **Picture**, **Sound** and **Settings** menu options using this screen. Press **MENU** again to exit from this screen.

Changing Image Size: Picture Formats

Programmes can be watched in different picture formats, depending on the transmission received. You can change the aspect ratio (image size) of the TV for viewing the picture in different zoom modes. Press  button repeatedly to change the image size. You can shift the screen up or down by using "▲" or "▼" buttons while in, **14:9 Zoom**, **Cinema** or **Subtitle**.

Using the Channel List



The TV sorts all stored stations in the Channel List. You can edit this channel list, set favourites or set active stations to be listed by using the Channel List options. Press **MENU** button to view main menu. Select Channel List item by using **Left** or **Right** button. Press **OK** to view menu contents. Select **Edit Channel List** to manage all stored channels. Use **Up** or **Down** and **OK** buttons to select **Edit Channel List**. Press **Up** or **Down** button to select the channel that will be processed. Press **Left** or **Right** button to select a function on Channel List menu. Use **P+/P-** buttons to move page up or down. Press **MENU** button to exit.

Sorting Channel List

You can select broadcasts to be listed in the channel list. To display specific types of broadcast, you should use Active channel list setting. Select Active channel list from the Channel list menu by using "▲" or "▼" button. Press **OK** button to continue. You can select a network type option from the list by using "◀" or "▶" and **OK** buttons.

Quick Menu

Quick Settings menu allows you to access some options quickly. This menu includes **Power Save Mode**, **Picture Mode**, **Equalizer Settings**, **Favourites** and **Sleep Timer** options. Press **Q.MENU** button on the remote control to view quick menu. See the following chapters for the details of the listed features.

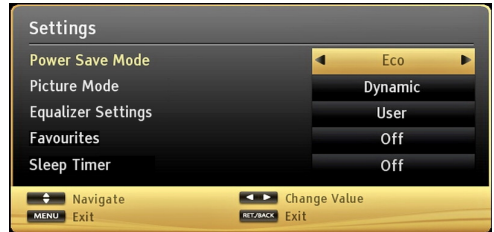

Menu Features and Functions

Picture Menu Contents	
Mode	For your viewing requirements, you can set the related mode option. Picture mode can be set to one of these options: Cinema, Game, Sport, Dynamic and Natural .
Contrast	Sets the lightness and darkness values of the screen.
Brightness	Sets the brightness value for the screen.
Sharpness	Sets the sharpness value for the objects displayed on the screen.
Colour	Sets the colour value, adjusting the colors.
Power Save Mode	To set Power Save Mode as Eco, Picture Off and Disabled. See the section, "Environmental Information" in this manual for further information on Power Save Mode.
Backlight (optional)	This setting controls the backlight level and it can be set to Auto, Maximum, Minimum and Eco Mode . <i>Backlight function will be inactive if Power Save Mode is set to On. Backlight cannot be activated in VGA, Media Browser mode or while the picture mode is set to Game.</i>
Noise Reduction	If the broadcast signal is weak and the picture is noisy, use Noise Reduction setting to reduce the noise amount. Noise Reduction can be set to one of these options: Low, Medium, High or Off .
Advanced Settings	
Dynamic Contrast	You can change contrast rate by using dynamic contrast function. Dynamic contrast can be set to one of these options: Low, Medium, High or Off .
Colour Temp	Sets the desired colour tone.
Picture Zoom	Sets the picture size to Auto, 16:9, Subtitle, 14:9, 14:9 Zoom, 4:3 or Cinema. Auto (Only available in Scart mode with SCART PIN8 high voltage/low voltage switching).
HDMI True Black (optional)	While watching from HDMI source, this feature will be visible in the Picture Settings menu. You can use this feature to enhance blackness in the picture.
Film Mode (optional)	Films are recorded at a different number of frames per second to normal television programmes. Turn this feature on when you are watching films to see the fast motion scenes clearly.
Skin Tone	Adjust the desired skin tone.
Colour Shift	Adjust the desired colour tone.
RGB Gain	Press OK button to edit RGB gain. You can configure the colour temperature values using the RGB Gain feature.
Reset	Resets the picture settings to factory default settings.
Auto-position (in PC mode)	Automatically optimizes the display. Press OK to optimize.
H Position (in PC mode)	This item shifts the image horizontally to right hand side or left hand side of the screen.
V Position (in PC mode)	This item shifts the image vertically towards the top or bottom of the screen.
Dot Clock (in PC mode)	Dot Clock adjustments correct the interference that appear as vertical banding in dot intensive presentations like spreadsheets or paragraphs or text in smaller fonts.
Phase (in PC mode)	Depending on the resolution and scan frequency that you input to the TV set, you may see a hazy or noisy picture on the screen. In such a case you can use this item to get a clear picture by trial and error method.
<i>While in VGA (PC) mode, some items in Picture menu will be unavailable. Instead, VGA mode settings will be added to the Picture Settings while in PC mode.</i>	

Menu Features and Functions

Sound Menu Contents

Volume	Adjusts volume level.
Equalizer:	In equalizer menu, the preset can be changed to Music, Movie, Speech, Flat, Classic and User . Press the MENU button to return to the previous menu. <i>Equalizer menu settings can be changed manually only when the Equalizer Mode is in User.</i>
Balance	This setting is used for emphasizing left or right speaker balance.
Headphone	Sets headphone volume.
Sound Mode	You can select Mono, Stereo, Dual I or Dual II mode, only if the selected channel supports that mode.
AVL	Automatic Volume Limiting (AVL) function sets the sound to obtain fixed output level between programmes (For instance, volume level of advertisements tend to be louder than programmes).
Headphone/Lineout (Optional)	When you connect an external amplifier to your TV using the headphone jack, you can select this option as Lineout. If you have connected headphones to the TV, set this option as Headphone.
Dynamic Bass (Optional)	Enables or disables the Dynamic Bass.
Surround Sound (Optional)	Surround sound mode can be changed as On or Off.
Digital Out	Sets digital out audio type.

Install and Retune Menu Contents

Automatic Channel Scan (Retune)	<p>Displays automatic tuning options.</p> <p>Digital Aerial: Searches and stores aerial DVB stations.</p> <p>Digital Cable: Searches and stores cable DVB stations.</p> <p>Analogue: Searches and stores analogue stations.</p> <p>Digital Aerial & Analogue: Searches and stores aerial DVB and analogue stations.</p> <p>Digital Cable & Analogue: Searches and stores cable DVB and analogue stations.</p> <p>Satellite: Searches and stores satellite channels.</p>
Manual Channel Scan	This feature can be used for direct broadcast entry.
Network Channel Scan (Optional)	Searches for the linked channels in the broadcast system.
Analogue Fine Tune	You can use this setting for fine tuning analogue channels. This feature is not available if no analogue channels are stored.
First Time Installation	Deletes all stored channels and settings, resets TV to factory settings and starts first time installation. You can follow the instructions in the Initial Installation section for more information on this process.
Clear Service List (Optional)	(*) This setting is visible only when the Country option is set to Denmark, Sweden, Norway or Finland. Use this setting to clear channels stored.

Menu Features and Functions

Settings Menu Contents	
Conditional Access	Controls conditional access modules when available.
Language	Configures language settings.
Parental	Configures parental settings. Deafault PIN code can change depending on the selected country. If you are asked to enter a PIN code for viewing a menu option, use one of the following codes: 4725, 0000 or 1234.
Timers	Sets timers for selected programmes.
Recording Configuration	Displays recording configuration menu.
Date/Time	Sets date and time. Note: * The TV takes the time info via the broadcast. Correct time will be available on Date/Time Settings, if the time info is provided in the broadcast. If the TV is in no channel mode, Date/Time settings can be changed. However, if there is a channel preset, only "Time Settings Mode" can be changed and if this is set to Manual, Time Zone will be enabled. * If the TV is switched to standby mode and switched on later and there is no broadcast available, time information will not be updated. If there is a present broadcast; however, time information will be taken via the broadcast. In other words, time information will be available according to these priorities: The TV first looks for the time info in the broadcast, then to the user preference, and lastly to the teletext time information.
Sources	Enables or disables selected source options.
Satellite Settings	Displays satellite settings.
Network Settings (Optional)	Displays network settings.
Other Settings: Displays other setting options of the TV set:	
Menu Timeout	Changes timeout duration for menu screens.
Scan Encrypted	When this setting is on, search process will locate the encrypted channels as well. If it is set as Off , encrypted channels will not be located in automatic search or manual search.
Blue Background	Activates or deactivates blue background system when the signal is weak or absent.
Software Upgrade	To ensure that your TV always has the most update information, you can use this setting. In order for the proper operation, please ensure that the TV is set to standby mode.
Application Version	Displays application version.
Hard of Hearing	If the broadcaster enables any special signal concerning the audio, you can set this setting as On to receive such signals.
Audio Description	Audio description refers to an additional narration track for blind and visually impaired viewers of visual media, including television and movies. You can use this feature, only if the broadcaster supports that additional narration track.
Auto TV Off	You can set the timeout value of auto off feature. After the timeout value is reached and the Tv is not operated for selected time , the TV will go off.
Standby Search (optional)	If you change Standby Search to Off, this function will be unavailable. To use Standby search please make sure that you select Standby Search as On. If the Standby Search is set to On, when the TV is in standby mode, available broadcasts will be searched. If the TV locates any new or missing broadcasts, a menu screen will be displayed, asking you whether or not to execute these changes. Channel list will be updated and changed after this process. Please activate Standby Search setting in order to enable your TV for automatically updating the broadcast frequency of the broadcaster, broadcast definition and similar changes.

Menu Features and Functions

Other Settings: Displays other setting options of the TV set:

Store Mode (optional)	If you are displaying the TV in a store, you can activate this mode. While Store Mode is enabled, some items in the TV menu may not be available to be set.
Power Up Mode	This setting configures the power up mode preference. Always On: The TV always switches on when main on/off button is pressed. / Standby: The TV always powers up in Standby mode. / Last State: The TV always switches on with the last selected channel/source.
Biss Key	Biss is a satellite signal scrambling system that is used for some broadcasts. If you need to enter BISS key on a broadcast, you can use Biss Key setting located in the Other Settings menu. Highlight Biss Key and press OK to enter keys on the desired broadcast.
Virtual Remote (optional)	Enables or disables the virtual remote feature.

Electronic Programme Guide (EPG)

Some, but not all channels send information about the current and next programmes. Press the **OK** button to view the EPG menu.

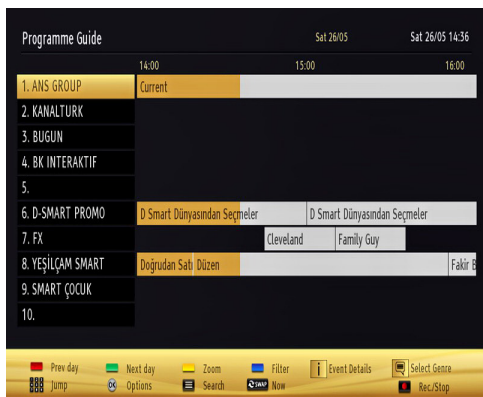

Up/Down/Left/Right: Navigate EPG.

OK: Displays programme options.

(i) INFO: Displays, in detail information on programme selected.

GREEN: Switches to List Schedule EPG.

YELLOW: Switches to Timeline Schedule EPG.

BLUE: displays filtering options.

RECORD (RECORD): the TV will start to record the selected programme. You can press again to stop the recording.

IMPORTANT: To record a programme, you should first connect a USB disk to your TV while the TV is switched off. You should then switch on the TV to enable recording feature. Otherwise, recording feature will not be available.

Note: Switching to a different broadcast or source is not available during the recording.

Programme Options

In EPG menu, press the **OK** button to enter the **Event Options** menu.

Select Channel

In EPG menu, using this option, you can switch to the selected channel.

Record / Delete Record Timer

After you have selected a programme in EPG menu, press the **OK** button and **Options** screen will be displayed. Select "**Record**" option and press the **OK** button. After this operation, a recording becomes set to the selected programme.

To cancel an already set recording, highlight that programme and press the **OK** button and select the option "**Delete Rec. Timer**". The recording will be cancelled.

Set Timer / Delete Timer

After you have selected a programme in EPG menu, press the **OK** button and **Options** screen will be displayed. Select "**Set Timer on Event**" option and press **OK** button. You can set a timer for future programmes. To cancel an already set timer, highlight that programme and press the **OK** button. Then select "**Delete Timer**" option. The timer will be cancelled.

Note: It is not possible to record or set timer for two or more individual events at the same time interval.

Recording a Programme

IMPORTANT: When using a new USB hard disk drive, it is recommended that you first format the disk using your TV's "Format Disk" option.

To record a programme, you should first connect a USB disk to your TV while the TV is switched off. You should then switch on the TV to enable recording feature.

For using recording function, you should connect a USB disk or an external hard disk drive to the TV and connected USB disk should have at least 1 GB capacity and should have 2.0 speed compatibility. If the connected USB device does not support 2.0 speed, an error message will be displayed.

Note: Recorded programmes are saved into the connected USB disk. If desired, you can store/copy recordings on a computer; however, these files will not be available to be played on a computer. You can play the recordings only via your TV.

Note: Lip Sync delay may occur during the timeshifting. Radio record is not supported. The TV can record programmes up to ten hours.

Recorded programmes are split into 4GB partitions.

If the writing speed of the connected USB disk is not sufficient, recording may fail and timeshifting feature may not be available.

Recordings of HD programmes can occupy bigger size on the USB disk depending on the broadcast's resolution. For this reason it is recommended to use USB hard disk drives for recording HD programmes.

Do not plug out the USB/HDD during the recording. This may harm the connected USB/HDD.

Multipartition support is available. Maximum two different partitions are supported. If the disk have more than two partitions, crash may occur. First partition of the usb disk is used for PVR ready features. It also must be formatted as primary partition to be used for PVR ready features.

Some stream packets may not be recorded because of signal problems, so sometimes video may freezes during playback.

Record, Play, Pause, Display (for PlaylistDialog) keys could not be used when teletext is ON. If a recording starts from timer when teletext is ON, teletext is automatically turned off. Also teletext usage is disabled when there is ongoing recording or playback.

Timeshift Recording

Press **||** (PAUSE) button while watching a broadcast for switching to timeshifting mode. In timeshifting mode, the programme is paused and simultaneously recorded to the connected USB disk. Press **▶** (PLAY) button again to watch the paused programme from the stopped moment. You will see the timeshift gap between the real and the timeshifted programme in the info bar.

Instant Recording

Press **●** (RECORD) button to start recording an event instantly while watching a programme. You can press **●** (RECORD) button on the remote control again to record the next event on the EPG. In this case, OSD will display the programmed events for recording. Press **■** (STOP) button to cancel instant recording. Switching to a different broadcast or source; and viewing Media Browser are not available during the recording.

Watching Recorded Programmes

In the main menu, use “◀” or “▶” buttons to select **Media Browser**. Highlight **Recordings Library** item by using “◀” or “▶” button and press **OK** button to enter. Recordings Library will then be displayed. Select a recorded item from the list (if previously recorded) by using “▲” / “▶” button. Press **OK** button to view **Play Options**. Select an option by using “▲” / “▼” or **OK** buttons.



Available playback options:

- Play from start: Plays the recording from the beginning.
- Resume: Recommences the recordings.
- Play from offset: Specifies a playing point.

Note: Viewing main menu and menu items will not be available during the playback.

Press **■** (STOP) button to stop a playback and return to return to Recordings Library.

Slow Forward

If you press **||** (PAUSE) button while watching recorded programmes, slow forward feature will be available. You can use **▶▶** button to slow forward. Pressing **▶▶** button consecutively will change slow forwarding speed.

Recordings Library

To view the list of recordings, select “**Recordings Library**” and press the **OK** button. Recordings Library will then be displayed with available recordings. All the recordings are kept in a list in the recordings library.

“▶” (**Resume**): Recommences the recordings.

RED button (Delete) :Erases the selected recording.

GREEN button (Edit): Makes changes on the selected recording.

BLUE button (Sort): Changes the order of the recordings. You can select from a wide range of sorting options.

OK button: Activates play options menu:

(i) **INFO**: Displays the short extended programmes in detail.

Recording Configuration

Select Recording Configuration item in the Settings menu to configure recording settings.

Format Disk: You can use Format Disk feature for formatting the connected USB disk.

IMPORTANT: Note that ALL the data stored on the USB disk will be lost and then the disk format will be converted to FAT32 if you activate this feature. If your USB disk malfunctions, you can try formatting the USB disk. In most cases formatting the USB disk will restore normal operation; however, ALL the data stored on the USB disk will be lost in such a case.

***Note:** If “USB is too slow” message is displayed on the screen while starting a recording, try restarting the recording. If you still get the same error, it is possible that your USB disk does not meet the speed requirements. Try connecting another USB disk.*



Teletext

“” **Teletext / Mix:** Activates teletext mode when pressed once. Press again to place the teletext screen over the programme (mix). Pressing again will quit the teletext mode.

“**BACK**” **Index:** Selects the teletext index page.



(i) “**INFO**” **Reveal:** Shows hidden information (e.g. solutions of games).

“**OK**” **Hold:** Holds a text page when convenient. Press again to resume.

“ / ” **Subcode Pages:** Selects subcode pages if available when the teletext is activated.

P+ / P- and numbers (0-9): Press to select a page.

Note: Most TV stations use code 100 for their index pages.

Your TV supports both **FASTTEXT** and **TOP text** systems. When these systems are available, the pages are divided into groups or topics. When **FASTTEXT** system is available, sections in a teletext page will become colour-coded and can be selected by pressing the coloured buttons. Press a coloured button that corresponds to with your needs. The coloured writings will appear, showing you which coloured buttons to use when **TOP text** transmission is present. Pressing “” or “” commands will request the next or previous page respectively.

Using SatcoDX Feature

You can perform SatcoDX operations using the Satellite Settings. On SatcoDX menu, there are two options regarding to satcodx feature as in the following:

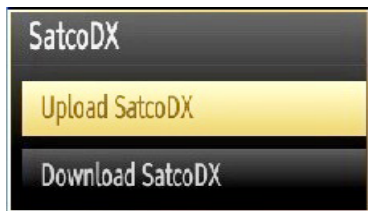

You can download or upload satcodx data. In order to perform these functions supported for satcodx feature, a USB device must be connected to the TV in the first place.

You will be able to upload current services and related satellites & transponders in TV, to a USB device.

In addition to the uploading feature you will be able to download one of the satcodx files stored in USB device, to the TV.

When you select one of these satcodx files, all services and related satellites and transponders in the selected file will be stored in TV. If there are any installed terrestrial, cable and/or analog services, they will be kept and only satellite services will be removed.

Afterwards, check your antenna settings and make changes if necessary. An error message stating “No Signal” may be displayed if antenna settings are not configured properly.

Software Upgrade

Your TV is capable of finding and updating new software upgrades over broadcast channels. For broadcast channels search, TV looks the available channels stored in your settings. So before software upgrade search, it is advised to auto search and update all available channels.

1) Software upgrade search via user interface

- It is possible manually to check if there is a new software upgrade for your TV set.

- Simply navigate on your main menu. Choose **Settings** and select **Other Settings** menu. In **Other Settings** menu navigate on to the **Software Upgrade** item and press **OK** button to open **Upgrade Options** menu.

- In **Upgrade Options** menu select **Scan for upgrade** and press **OK** button.

- If a new upgrade is found, it starts to download the upgrade. A progress bar indicates the remaining download progress. When download completes with success a message is displayed for reboot to activate new software. Press **OK** to continue with the reboot operation.

2) 3.AM search and upgrade mode

- If **Automatic scanning in Upgrade Options** menu is enabled, TV wakes up at 03:00 and searches broadcast channels for new software upgrade. If new software is found and downloaded successfully, with next power up TV opens with new software version.

***Note on reboot operation:** Reboot is the last step in software upgrade operation if download of new software is finished successfully. During reboot TV makes final initialization. In reboot sequence panel power is closed and front led indicates the activity with blinking. Around 5 minutes later TV restarts with new software activated.*

- If your TV fails to restart in 10 minutes, unplug power for 10 minutes and re-plug again. TV should open with new software safely. If you still can not get TV working, please kindly repeat unplug and plug sequence a few times more. If your set still can not operate, please call the service personnel to fix the problem for you.

***Caution:** While led is blinking during reboot do not unplug your TV's power. Doing this may cause your TV not to re-open again and can only be fixed by service personnel.*

Manual Software Update

Ensure that the ethernet cable is connected to your TV. If the ethernet cable is connected to the TV, ensure that the TV is receiving. Check that the Good is present in the following menu path:

Menu -> Settings -> Network Settings -> Configuration Status -> Connected

Go to Settings tab from the main menu and select Other Settings. Highlight Software Upgrade and press OK.

Select Scan for Upgrade and press OK button.

An OSD screen including the progress bar will be visible under the Software upgrade" title.

A warning screen will be displayed on the screen, stating that the TV will be rebooted. Press **OK** button to finalize upgrade process and reboot TV.

Troubleshooting & Tips

Image persistence - ghosting

Please note that ghosting may occur while displaying a persistent image (still or paused image). LED TVs' image persistence may disappear after a short time. Try turning off the TV for a while. To avoid this, do not leave the screen in still picture mode for extended periods.

No power

If your TV has no power, please check the power cord plug is connect to the mains power socket.

Poor picture

1. Have you selected the correct TV system?
2. Is your TV or house aerial located too close to a non-earthed audio equipment or neon lights, etc.?
3. Mountains or high buildings can cause double pictures or ghost images. Sometimes you can improve the picture quality by changing the direction of the aerial. Is the picture or teletext unrecognisable?
4. Check if you have entered the correct frequency.
5. Please retune the channels.
6. The picture quality may degrade when two devices are connected to the TV at the same time. In such a case, disconnect one of the devices.

No picture

1. No Picture means that your TV is not receiving a transmission. Have you selected the correct button on the remote control? Try once more. Also make sure the correct input source has been selected.
2. Is the aerial connected properly?
3. Are the plugs connected tightly to the aerial socket?
4. Is the aerial cable damaged?
5. Are suitable plugs used to connect the aerial?
6. If you are in doubt, consult your dealer.

No sound

1. Has the TV been set to mute? To cancel mute, press the "M" button, or increase the volume level.

2. Sound is coming from only one speaker. Is the balance set to one extreme? See Sound Menu section.

Remote control - does not operate

Your TV no longer responds to the remote control. The batteries may be exhausted, if so you can still use the control buttons on the TV. (* Is only possible if they are not blocked by parental control.)

Input sources - can not be selected

1. If you cannot select an input source, it is possible that no device is connected.
2. Check the AV cables and connections if you have tried to connect a device.

Recording Unavailable

To record a programme, you should first connect a USB disk to your TV while the TV is switched off. You should then switch on the TV to enable recording feature. Otherwise, recording feature will not be available. If you cannot perform recording, try switching off the TV and then re-inserting the USB device while the TV is switched off.

USB Is too Slow

If "USB is too slow" message is displayed on the screen while starting a recording, try restarting the recording. If you still get the same error, it is possible that your USB disk does not meet the speed requirements. Try connecting another USB disk.

Information for Users on Disposal of Old Equipment and Batteries

[European Union only]

These symbols indicate that equipment with these symbols should not be disposed of as general household waste. If you want to dispose of the product or battery, please consider the collection systems or facilities for appropriate recycling.

Notice: The sign Pb below the symbol for batteries indicates that this battery contains lead.

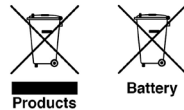

PC Typical Display Modes

The following table is an illustration of some of the typical video display modes. Your TV may not support all resolutions. Your TV supports up to 1920x1200.

Index	Resolution	Frequency
1	640x400	70Hz
2	640x350	85Hz
3	640x400	85Hz
4	640x480	60Hz
5	640x480	66Hz
6	640x480	72Hz
7	640x480	75Hz
8	640x480	85Hz
9	800x600	56Hz
10	800x600	60Hz
11	800x600	70Hz
12	800x600	72Hz
13	800x600	75Hz
14	800x600	85Hz
15	832x624	75Hz
16	1024x768	60Hz
17	1024x768	66Hz
18	1024x768	70Hz
19	1024x768	72Hz
20	1024x768	75Hz
21	1024x768	85Hz
22	1152x864	60Hz
23	1152x864	70Hz
24	1152x864	75Hz
25	1152x864	85Hz
26	1152x870	75Hz
27	1280x768	60Hz
28	1360x768	60Hz
29	1280x768	75Hz
30	1280x768	85Hz
31	1280x960	60Hz
32	1280x960	75Hz
33	1280x960	85Hz
34	1280x1024	60Hz
35	1280x1024	75Hz
36	1280x1024	85Hz
37	1400x1050	60Hz

38	1400x1050	75Hz
39	1400x1050	85Hz
40	1440x900	60Hz
41	1440x900	75Hz
42	1600x1200	60Hz
43	1680x1050	60Hz
44	1920x1080	60Hz
45	1920x1200	60Hz

Specifications

TV BROADCASTING

PAL/SECAM B/G D/K K' I/I' L/L'

DIGITAL RECEPTION

DVB-T MPEG2

DVB-T MPEG4 HD

DVB-T MHEG-5 Engine (for UK only)

DVB-T2 MPEG2

DVB-T2 MPEG4 HD

DVB-C MPEG2

DVB-C MPEG4 HD

DVB-S / S2 MPEG2

DVB-S / S2 MPEG4 HD

RECEIVING CHANNELS

VHF (BAND I/III)

UHF (BAND U)

HYPERBAND

NUMBER OF PRESET CHANNELS

10000

CHANNEL INDICATOR

On Screen Display

RF AERIAL INPUT

75 Ohm (unbalanced)

OPERATING VOLTAGE

220-240V AC, 50 Hz.

AUDIO

German + Nicam Stereo

AUDIO OUTPUT POWER (W_{RMS}) (10% THD) 2x6

POWER CONSUMPTION (W) 65 W (max)

PANEL

16:9 display

Default energy efficiency:

A (41W)

Licence Notifications

Manufactured under license from Dolby Laboratories.

TRADEMARK ACKNOWLEDGMENT

 **DOLBY**
DIGITAL PLUS and the double-D symbol are trademarks of Dolby Laboratories.

“HDMI, the HDMI logo and High-Definition Multimedia Interface are trademarks or registered trademarks of HDMI Licensing LLC.”

 **HDMI**TM
HIGH-DEFINITION MULTIMEDIA INTERFACE

Supported File Formats for USB Media Browser

Media	Extension	Format		Notes
		Video	Audio	
Movie	dat, mpg, mpeg	Mpeg1,2	MPEG1/2 Layer 1/2/3, AAC/HEAAC, AC3/EAC3, LPCM/ADPCM	1080P@ 30fps 50Mbit/sec
	dat, mpg, mpeg	MPEG2 ,H.264, VC1, AVS, MVC	MPEG1/2 Layer 1/2/3, AAC/HEAAC, AC3/EAC3, LPCM/ADPCM	H.264:1080Px2@25fps 1080P@ 50fps MVC: 1080P@ 24fps Other: 1080P@ 30fps' 50Mbit/sec
	.vob	MPEG2	MPEG1/2 Layer 1/2/3, AC3, LPCM	1080P@ 30fps 50Mbit/sec
	.mkv	MPEG1,2,4, XviD, H.264, VC1,WMV3,	MPEG1/2 Layer 1/2/3, AAC/HEAAC, AC3/EAC3, LPCM	H.264:1080Px2@25fps 1080P@ 50fps Other:1080P@ 30fps 50Mbit/sec
	.mp4 .mov	Motion JPEG	MPEG1/2 Layer 3, AAC/HEAAC, AC3/EAC3, LPCM/ADPCM	H.264: 1080Px2@25fps 1080P@ 50fps Other: 1080P@ 30fps 50Mbit/sec
	.avi	MPEG1,2,4 Xvid H.264, VC1,WMV3, Sorenson H.263 Motion JPEG	MPEG1/2 Layer 1/2/3, AAC/HEAAC, AC3/EAC3, LPCM/ADPCM, WMA	H.264: 1080Px2@25fps 1080P@ 50fps Other: 1080P@ 30fps" 50Mbit/sec
	flv	H.264, Sorenson H.263	MPEG1/2 Layer 3, AAC/HEAAC, LPCM/ADPCM	H.264: 1080Px2@25fps 1080P@ 50fps Other: 1080P@ 30fps" 50Mbit/sec
	3gp,3g2	MPEG4, H.264		1920x1080 @ 30P 20Mbit/sec
	asf, wmv	MPEG2,4, XviD, H.264, VC1,WMV3	MPEG1/2 Layer 1/2/3, AAC/HEAAC, AC3/EAC3, LPCM, WMA	1080P@ 30fps 50Mbit/sec
Music	.mp3		MPEG1 Layer 1/2/3 (MP3)	
	.wav		LPCM	
	WMA/ASF		WMA, WMA Pro	
	.m4a/ .aac		AAC, HEAAC	
Photo	.jpg .jpeg	Baseline JPEG		MAX WxH = 14592x12288 Up to 8 MegaByte
	.png	Progressive JPEG		
	.bmp	non-interlace		
	.png	interlace		
Subtitle	sub	-	-	
	srt	-	-	

Supported DVI Resolutions

When connecting devices to your TV's connectors by using DVI converter cables (not supplied), you can refer to the following resolution information.

	56Hz	60Hz	66Hz	70Hz	72Hz	75Hz
640x400				<input checked="" type="checkbox"/>		
640x480		<input checked="" type="checkbox"/>	<input checked="" type="checkbox"/>		<input checked="" type="checkbox"/>	<input checked="" type="checkbox"/>
800x600	<input checked="" type="checkbox"/>	<input checked="" type="checkbox"/>		<input checked="" type="checkbox"/>	<input checked="" type="checkbox"/>	<input checked="" type="checkbox"/>
832x624						<input checked="" type="checkbox"/>
1024x768		<input checked="" type="checkbox"/>	<input checked="" type="checkbox"/>	<input checked="" type="checkbox"/>	<input checked="" type="checkbox"/>	<input checked="" type="checkbox"/>
1152x864		<input checked="" type="checkbox"/>		<input checked="" type="checkbox"/>		<input checked="" type="checkbox"/>
1152x870						<input checked="" type="checkbox"/>
1280x768		<input checked="" type="checkbox"/>				
1360x768		<input checked="" type="checkbox"/>				<input checked="" type="checkbox"/>
1280x960		<input checked="" type="checkbox"/>				<input checked="" type="checkbox"/>
1280x1024		<input checked="" type="checkbox"/>				<input checked="" type="checkbox"/>
1400x1050		<input checked="" type="checkbox"/>				<input checked="" type="checkbox"/>
1440x900		<input checked="" type="checkbox"/>				<input checked="" type="checkbox"/>
1600x1200		<input checked="" type="checkbox"/>				
1680x1050		<input checked="" type="checkbox"/>				
1920x1080		<input checked="" type="checkbox"/>				
1920x1200		<input checked="" type="checkbox"/>				

Instructions

Safety Warnings



Attention: In order to prevent fire or electrical shock, do not open the casing or rear panel.



A lightning bolt with an arrowhead in an equilateral triangle should indicate to the user that dangerous voltage inside the product is strong enough to give a person an electrical shock.



CE Certification Symbol: We have conducted tests and demonstrated our compliance with all relevant EU guidelines and requirements.



An exclamation mark in an equilateral triangle should indicate to the user that important usage, maintenance and service instructions are located in the manual accompanying the device.



A laser product symbol on the back of the device indicates that this device is a certified laser product. The laser is weak outside of the device and only emits innocuous radiation.



Keep Electrical Devices Out of the Hands of Children

Never allow children to use electronic devices unsupervised. Batteries can be deadly if swallowed.

Therefore, keep the device and batteries where children cannot reach them. If a battery is swallowed, medical help must be sought immediately.



Moisture and Cleaning

This product is not waterproof! Do not immerse this device in water and do not let it come in contact with water. Water can cause serious damage inside the device. Do not use any cleaning products which contain alcohol, ammonia, benzene or abrasives, as these can damage the unit. Use a soft, damp cloth for cleaning.



Heat and Warmth

Do not place this device in direct sunlight. Ensure that the device is not exposed to a direct heat source such as a radiator or an open fire. Make sure that the device's ventilation openings are not covered.



Important Notice About Hearing Protection, Caution!

Your hearing is important to you and to us.

Therefore, please be careful when using this device.

We recommend that you: avoid loud volumes!

If this device is to be used by children, ensure that the device is not set too loud.



Attention!

Too high a volume can cause irreparable damage in children.

SET A SAFE VOLUME LEVEL

- After repeated listening to loud music, your hearing gradually becomes adjusted to this and gives you the impression that the volume is lower.
- What seems normal to you can in fact be harmful in reality.
- To protect yourself from this, set the volume to a low level.
- Increase the volume slowly, until you can hear clearly and without difficulty.
- There are many kinds of auditory damage and they cannot be reversed.
- If you notice disturbances with your ears, please contact a doctor.

Interference with Other Devices

If interference with radio or television reception occurs during use, place the device in another place in the room or building.

Disposal



Batteries and packaging material do not belong in domestic waste. The batteries must be delivered to a collection center for old batteries. The separate disposal of packaging materials protects the environment.



This product may not be disposed of as regular household waste at the end of its lifetime, but instead must be delivered to a collection center for the recycling of electrical and electronic devices. The symbol to the left located on the product, the  user's manual or the packaging indicates this.

The materials are, as per their designation, recyclable. By recycling, material recycling or other forms of reutilizing old devices, you are making an important contribution to the protection of the environment. Please ask your local authorities about the appropriate recycling collection center.

Copyright

The copyrights and other property rights to the contents are held by Schaub Lorenz International GmbH

All rights to the contents remain with Schaub Lorenz International GmbH .

Insofar as this is not expressly prohibited, contents released from this manual in an unchanged form may be used for private use.

Another usage without the approval of Schaub Lorenz International GmbH is strictly prohibited. All copyright information and property indicators must be retained in the case of reproduction.

Table des matières

Précautions de sécurité	63
Préparation	63
Utilisation prévue	63
Source D'alimentation.....	63
Positionner le téléviseur.....	63
Le cordon et d'alimentation et la prise d'alimentation.....	64
Humidité et eau.....	64
Ventilation	64
Une source de chaleur et flammes.....	64
Volume du casque	64
Installation sur un mur (en option)	64
Écran LCD	64
Nettoyage	64
Informations à caractère environnemental	64
Accessoires inclus.....	65
TV - Fonctions	65
Regarder la télévision	66
le bouton de contrôle&Opération de TV	66
Affichage de la télécommande	67
Utilisation du module d'accès conditionnel.....	69
Notifications de veille.....	69
Insertion des piles dans la télécommande	70
Branchement à l'alimentation et à l'antenne/câble/ Satellite.....	70
Mise sous/hors tension.....	70
Première installation	70
Lecture de média via entrée USB.....	72
Changement de la taille d'une image: Formats d'image.....	73
Utilisation de la liste de chaînes	73
Menu principal	73
Options et fonctions du menu.....	74-75-76-77
Guide électronique de programmes (EPG).....	78
Enregistrement d'un programme	78
Enregistrement du décalage temporel	79
Enregistrement instantané.....	79
Regarder les programmes enregistrés	79
Configuration Enregistrements	80
Télétexte.....	80
en utilisant Feature SatcoDX.....	80
Mise à jour du logiciel.....	81
Dépannage	82
Modes d'affichage typiques d'une PC	83
Spécifications	84
Notification de licence.....	84
Formats de fichier pris en charge pour USB	85
Résolutions DVI prises en charge	86

Précautions de sécurité



Veillez lire complètement ces consignes avant d'installer ou d'utiliser.

Préparation

Installez l'appareil sur une surface à niveau solide. Pour la ventilation, laissez un espace d'au moins 10 cm autour du poste. Pour éviter toute panne ou situation périlleuse, ne placez aucun objet au-dessus du poste. Utilisez cet appareil sous des climats modérés. Humidité et température de fonctionnement: 5°C jusqu'à 45°C, humidité relative max:85% (non obstruant les orifices d'aération).

Utilisation prévue

Le présent appareil a été fabriqué pour recevoir et afficher les programmes TV. Les différentes options de connexion rendent possible une extension supplémentaire de la réception et des sources d'affichage (divers périphériques externes). Le fonctionnement de cet appareil doit se faire uniquement à l'abri de l'humidité. Il a été fabriqué exclusivement pour être utilisé à titre privé et ne peut par conséquent être utilisé ni à titre commercial, ni à titre industriel. Toute utilisation non prévue ou toute modification non autorisée annule de fait la garantie. Le fait de faire fonctionner votre téléviseur LED dans des conditions ambiantes extrêmes peut l'endommager.



AVERTISSEMENT: Ne jamais permettre aux personnes (y compris les enfants) souffrant de déficiences physiques, sensorielles ou mentales et / ou manquant de connaissances appropriées, d'utiliser un appareil électrique sans être encadrées par une autre personne responsable de leur sécurité !

Les enfants peuvent ne pas être conscient du risque qu'ils encourent! Les piles peuvent s'avérer dangereuses si elles sont avalées. Toujours tenir les piles hors de portée des enfants. Consultez immédiatement un médecin au cas où une personne avale une pile. Tenir les films d'emballage hors de portée des enfants. Risque de suffocation.

Source D'alimentation

- Ce téléviseur ne doit être raccordé qu'à une prise de 220-240 V AC, 50 Hz.



- **Attention:** Ne laissez pas votre téléviseur en veille ou en fonctionnement lorsque vous quittez votre domicile.

Positionner le téléviseur

- Pour la ventilation, laissez un espace d'au moins 10 cm autour du téléviseur.

- **Ne bloquez pas** les trous de ventilation.

- **Évitez** de placer le téléviseur sur des pentes ou surfaces instables, car il pourrait basculer.
- Pour éviter que le téléviseur ne subisse le moindre dégât, **évit**ez de placer des objets au-dessus du poste téléviseur.
- Uniquement utilisez le téléviseur sous des climats modérés.

Le cordon et d'alimentation et la prise d'alimentation

- Le cordon d'alimentation doit être facilement accessible. Pendant les orages, lorsque vous allez en vacances ou quand le téléviseur n'est pas utilisé pendant une longue période, déconnectez le cordon d'alimentation de la prise d'alimentation secteur.
- La prise d'alimentation est utilisée pour débrancher le téléviseur de l'alimentation secteur et doit donc rester facilement opérable.
- **Évitez** de placer le téléviseur ou le coffre, etc. sur le cordon d'alimentation, et évitez également de le pincer.
- Tenez le cordon d'alimentation par la prise, et **évit**ez de débrancher le téléviseur en tirant sur le cordon d'alimentation.
- Ne touchez jamais le cordon/la prise d'alimentation avec des mains humides, car cela pourrait causer un court-circuit ou une commotion électrique.
- Ne faites jamais de nœud au niveau du cordon d'alimentation, et ne le liez pas à d'autres cordes.
- Les cordons d'alimentation doivent être placés de façon à ne pas risquer d'être piétinés ou trébuchés.
- Un cordon ou une prise de raccordement endommagé(e) peut causer un incendie ou vous infliger une décharge électrique. Lorsqu'il est endommagé, le cordon doit être remplacé, cette opération doit être effectuée par un personnel qualifié.

Humidité et eau

- **N'utilisez pas** ce poste TV dans un endroit humide (évitez la salle de bain, l'évier de la cuisine, et les environs d'une machine à laver).
- **N'exposez pas** ce téléviseur de la pluie ou de l'eau, car cela pourrait être dangereux.
- **Ne placez aucun** objet rempli de liquide, comme un vase par exemple, au-dessus. Ne pas exposer à des suintements ou à des éclaboussures.
- Si un objet solide ou un liquide tombe à l'intérieur du poste, débranchez-le et faites-le vérifier par un personnel qualifié avant de continuer à l'utiliser.

Ventilation

- Les fentes et les orifices du téléviseur sont prévus pour la ventilation et pour assurer un fonctionnement fiable.

- Pour éviter la surchauffe, ces orifices ne doivent pas être obstrués ni couverts de quelque façon que ce soit.

Une source de chaleur et flammes

- **N'exposez pas** le téléviseur directement à la lumière solaire ou à des sources de chaleur. 
- Le téléviseur ne doit pas être placé à côté des flammes nues ou des sources de chaleur, comme un radiateur.
- Assurez-vous qu'aucune source de flamme vive, telles que des bougies allumées, ne soit placée sur le téléviseur.

Volume du casque

- Une pression sonore excessive provenant des écouteurs et du casque peut provoquer une perte auditive, Prenez garde. 

Installation sur un mur (en option)

- Pour éviter toute blessure, le téléviseur doit être solidement fixé au mur conformément aux instructions d'installation (si l'option est disponible).

Écran LCD

- Occasionnellement, quelques pixels non actifs peuvent apparaître à l'écran comme un point fixe bleu, vert ou rouge. Veuillez noter que ceci n'affecte pas les performances de votre appareil.
- Veillez à ne pas rayer l'écran avec les ongles ou autres objets durs.

Nettoyage

- Avant de nettoyer, débranchez le poste TV de la prise murale.
- **N'utilisez pas** de nettoyant en liquide ou en aérosol. Nettoyez avec un tissu doux et sec.

Informations à caractère environnemental

Ce téléviseur a été fabriqué dans l'intention de consommer moins d'énergie afin de protéger l'environnement. Grâce à l'option d'économie d'énergie offerte par le présent téléviseur, vous avez la possibilité non seulement de préserver l'environnement, mais aussi et surtout de réaliser des économies sur votre facture de consommation électrique. Pour réduire effectivement votre consommation électrique, vous devez suivre les étapes ci-après :

Vous pouvez utiliser le réglage Mode économie d'énergie qui se trouve dans le menu Paramètres d'image. Si vous définissez le Mode économie d'énergie sur **Eco**, le téléviseur basculera en mode Économie d'énergie et le niveau de luminosité de l'appareil sera réduit au niveau le plus bas possible. Veuillez toutefois remarquer que certains paramètres

d'image ne seront pas disponibles pour modification lorsque le téléviseur est en mode Économie d'énergie.

Mode Économie d'énergie

Eco

Si l'option **Image désactivée** est sélectionnée, le message **l'écran s'éteignera dans 15 secondes** s'affichera à l'écran. Sélectionnez l'option **POURSUIVRE** et appuyez sur OK pour continuer. L'écran sera désactivé dans 15 secondes. Si vous désactivez le mode Économie d'énergie, le mode d'affichage sera automatiquement défini sur **Dynamique**.

Veuillez mettre le téléviseur hors tension et le débrancher du secteur lorsque vous ne vous en servez pas. Cette bonne pratique vous permet aussi d'économiser de l'énergie.

Débranchez l'appareil du secteur si vous ne comptez pas vous en servir pendant un certain temps.

Il est vivement recommandé d'activer l'option Économie d'énergie en vue de réduire votre consommation annuelle d'électricité. De même, il est conseillé de débrancher le téléviseur du secteur pour économiser davantage l'énergie lorsque vous n'utilisez pas l'appareil.

Veuillez nous aider à préserver l'environnement en suivant ces étapes.

Informations relatives aux travaux de réparation

Veuillez confier toute la maintenance à un technicien qualifié. Seuls les techniciens qualifiés sont autorisés à réparer le téléviseur. Veuillez pour cela rentrer en contact avec le revendeur chez qui vous avez acheté le présent appareil pour de plus amples informations.

TV - Fonctions

- Téléviseur couleur à LED avec télécommande.
- TV numérique/par câble/satellite TV entièrement intégrée (DVB-T2/C/S2).
- Connecteurs HDMI pour la vidéo et l'audio numériques. Cette connexion prend également en charge les signaux haute définition.
- 2 entrées USB.
- Enregistrement de programmes.
- Décalage de programmes.
- 10000 programmes.
- Menu de paramétrage OSD.
- Prise péritel pour appareils externes (appareil vidéo, jeu vidéo, appareil audio, etc.)
- Système de son stéréo.
- Télétexte, Fasttext, TOP text.
- Branchement du casque.
- Système d'auto programmation.
- Réglage manuel vers l'avant ou vers l'arrière.
- L'arrêt automatique après de plus de six heures de temps.
- Arrêt programmé.
- Verrouillage parental.
- Coupure du son automatique quand il n'y a aucune transmission.
- Lecture NTSC.
- AVL (Limitation Automatique du Volume)
- PLL (Recherche de Fréquence).
- Entrée PC.
- Plug&Play (branchement et utilisation instantanée) pour Windows 98, ME, 2000, XP, Vista.
- Mode jeu .
- Fonction de coupure de l'image.

Accessoires inclus.

Télécommande

Batteries : 2 x AAA

Manuel d'utilisation

Câble de connexion AV latéral

Regarder la télévision

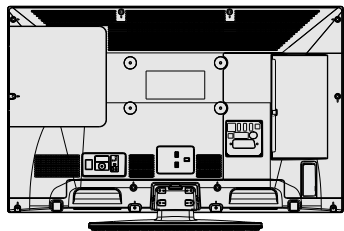
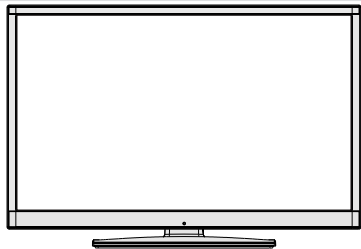

le bouton de contrôle & Opération de TV

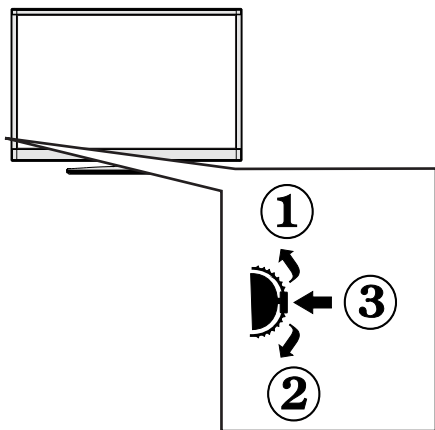

1. Direction précédente
2. Direction suivante
3. Programme/Volume / AV / Veille sur commande de sélection

Le commutateur vous permet de contrôler les fonctions de volume/Programme/SOURCE et activation du mode veille de votre téléviseur.

Pour ajuster le volume: Augmentez le volume en appuyant sur le bouton Haut. Diminuez le volume en appuyant sur le bouton Bas.

Pour changer de chaîne: Appuyer sur la partie centrale du bouton pour faire apparaître à l'écran les informations sur la chaîne. Parcourez les chaînes mémorisées en appuyant sur le bouton Haut ou Bas

Pour modifier la source: Appuyer deux fois sur la partie centrale du bouton pour faire apparaître à l'écran la liste de sources. Parcourez les sources disponibles en appuyant sur le bouton Haut ou Bas.

Pour éteindre le téléviseur: Appuyez au milieu du bouton Bas et maintenez-le enfoncé pendant quelques secondes jusqu'à ce que le téléviseur passe en mode Veille.



REMARQUE: Vous pouvez déplacer le contacteur vers le haut ou vers le bas pour modifier le volume. Si vous souhaitez changer de chaîne, appuyez au milieu de l'interrupteur une fois (position 3) puis déplacez-vous vers le haut ou vers le bas. Si vous appuyez à nouveau au milieu de l'interrupteur, l'OSD source s'affichera. Pour sélectionner la source de votre choix, déplacez le bouton vers le haut ou vers le bas, puis relâchez. Si vous appuyez sur le milieu de l'interrupteur et le maintenez ainsi pendant quelques secondes, le téléviseur basculera en mode de veille. Impossible d'afficher le menu principal à l'écran à l'aide du bouton de commande du téléviseur.

Affichage de la télécommande

1. Source
2. Minuteur de mise en veille
3. Aucune fonction
4. Lecture
5. Enregistrement de programmes
6. Retour rapide (en mode vidéo du Navigateur média)
7. Mono/Stereo - Dual I-II / Langue en cours (dans les chaînes DVB)
8. Touche verte
9. Touche rouge
10. Touches numériques
11. Liste de chaînes/TV source
12. Menu
13. Volume haut/bas
14. Bouton Retour
15. Listes de préférences de chaînes
16. Taille de l'image
17. Mon bouton 1 (*)
18. Mon bouton 2 (**)
19. Télétexte
20. Guide Programme Electronique
21. Muet
22. Info
23. Quitter (revenir)
24. Ok (confirmer)
25. Programme haut/bas
26. Des touches de navigation
27. Menu principal
28. Change de chaînes
29. Touche bleue
30. Touche jaune
31. Sous-titre Marche-Arrêt
32. Avance rapide
33. Stop
34. Pause (en mode vidéo du Navigateur média) / Enregistrement décalé
35. Navigateur multimédia
36. Sélection du mode Image
37. Bouton de mise en veille
38. La fonction de LED

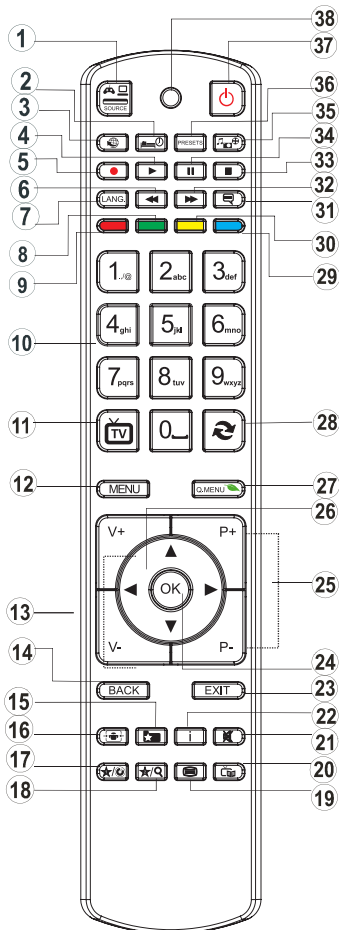

Utilisation de Mon bouton 1(*)



























Une fois sur une source, une chaîne, ou un lien souhaité, appuyez sur MON BOUTON 1 pendant cinq secondes, jusqu'à ce que le message « MON BOUTON EST REGLÉ » s'affiche à l'écran. Ce message confirme que l'option MON BOUTON sélectionnée est à présent associée à la fonction sélectionnée.

Utilisation de Mon bouton 2 (**)

Ce bouton consiste essentiellement à basculer entre les diffusions DVB-T, DVB-C et DVB-S. Toutefois, si vous appuyez pendant cinq secondes sur la touche MON BOUTON 2, vous pouvez lui attribuer une fonction telle que décrite dans Mon Bouton 1. Remarque : si vous procédez à une première installation, MON BOUTON 2 retournera à sa fonction par défaut, basculant entre les diffusions DVB-T, DVB-C et DVB-S.

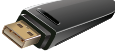
 **REMARQUE** : Le rayon d'action de la télécommande est approximativement de 7 m / 23 pieds.

Affichage des connecteurs

Connecteur	Type	Câbles	Appareil
	Péritel Branchement (arrière)		
	VGA Branchement (arrière)		
 AV SUR CÔTÉ	PC/YpPr Audio Branchement (côté)	 Câble de Connexion Latérale Audio/ Vidéo (fourni) Câble audio du PC (Non fourni)	
	HDMI Branchement (côté & fond)		
 SPDIF	SPDIF Branchement (arrière)		
 AV SUR CÔTÉ	AV latéral Branchement (côté)	 Câble de connexion AV (fourni)	
 CASQUE	Casque Branchement (côté)		
	USB Branchement (côté)		
	CI Branchement (côté)		

 **REMARQUE :** Quand vous branchez un périphérique via l'entrée AV latérale, vous devez utiliser le branchement des câbles pour activer la connexion. voir l'illustration ci-dessus | Vous pouvez recourir au mode YpPr uniquement lorsque vous raccordez un appareil doté d'une sortie YpPr à travers l'entrée PC avec le câble YpPr pour PC. (Le câble YpPr n'est pas fourni). Une fois le branchement effectué, passez en source YpPr. Pour activer le mode PC audio, il vous faut les entrées PC/YPBPR CONNEXION AUDIO BLANCHE & ROUGE. Si un périphérique externe est branché à l'aide des prises PÉRITEL, le téléviseur passe automatiquement en mode AV. | Pendant la réception des chaînes DTV (Mpeg 4 H. 264) ou en mode Navigateur multimédia, la sortie ne sera pas disponible à travers la prise péritel. | Lorsque vous utilisez le kit de montage (en option) mural fourni, il est recommandé de brancher tous vos câbles à l'arrière du téléviseur avant tout montage mural. | Insérez ou effacez le module CI uniquement lorsque le téléviseur est ETEINT. Consultez le manuel d'instructions du module pour plus d'informations sur les réglages. Insérez le module CAM puis la carte dans la fente située dans le couvercle du terminal à l'arrière du téléviseur. Le CAM doit être correctement inséré; il est impossible de l'insérer entièrement s'il est inversé. Vous pouvez endommager le CAM ou le terminal TV si le premier est inséré avec une certaine pression.

Utilisation du module d'accès conditionnel

IMPORTANT: Insérez ou effacez le module CI uniquement lorsque le téléviseur est ETEINT.

Afin de regarder certaines chaînes numériques, il peut s'avérer nécessaire d'avoir un module d'accès conditionnel (CAM). Ce module doit être inséré dans la fente CI de votre téléviseur.

1. Vous obtiendrez le module d'accès conditionnel CAM et la carte de visualisation en vous abonnant à une société de chaîne payante, puis insérez ces derniers dans la TV en utilisant la procédure suivante.

2. Insérez le module CAM puis la carte dans la fente située dans le couvercle du terminal à l'arrière du téléviseur.

3. Le CAM doit être correctement inséré; il est impossible de l'insérer entièrement s'il est inversé. Vous pouvez endommager le CAM ou le terminal TV si le premier est inséré avec une certaine pression.

4. Branchez le téléviseur à la prise de courant, allumez-la et attendez un moment jusqu'à ce que la carte soit activée.

5. Lorsqu'aucun module n'est inséré, le message "Aucun module d'interface commun détecté" apparaît à l'écran.

Consultez le manuel d'utilisation du module pour les détails relatifs aux réglages.

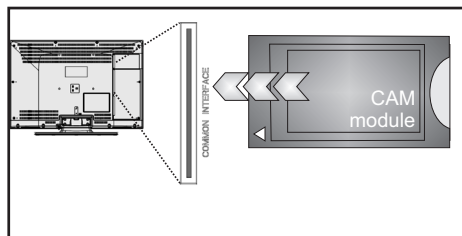

Notifications de veille

Lorsque le téléviseur ne reçoit aucun signal d'entrée (d'une source aérienne ou HDMI, par exemple) pendant 5 minutes, il passe en veille. Au prochain démarrage, le message suivant s'affichera :

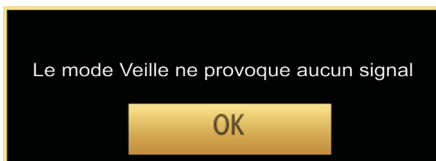

Après le délai d'attente de désactivation automatique du téléviseur, le message suivant s'affiche à l'écran. Sélectionnez OUI pour mettre le téléviseur hors tension. Sélectionnez NON pour annuler. Le téléviseur s'éteindra aussi si vous n'effectuez aucune sélection sur cet écran.



Lorsque le téléviseur est resté inactif pendant 4 heures, il passe en veille. Au prochain démarrage, le message suivant s'affichera :

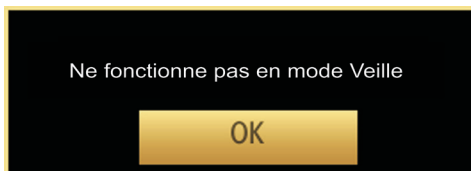

Insertion des piles dans la télécommande

1. Soulever le couvercle situé à l'arrière de la télécommande.
2. Insérer deux piles AAA S'assurer que les extrémités + et - des piles correspondent dans le compartiment de piles (respecter la bonne polarité).
3. Remplacez le couvercle.

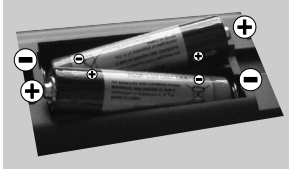

Branchement à l'alimentation et à l'antenne/câble/Satellite

IMPORTANT: Le téléviseur a été conçu uniquement pour fonctionner en 220-240V AC, 50 Hz. Après avoir retiré la TV de l'emballage, attendez un moment pour que la TV atteigne la température ambiante avant de brancher la TV à la prise de courant. Branchez le câble d'alimentation à la prise secteur.

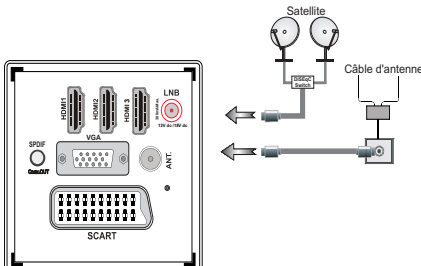

Mise sous/hors tension

Mise sous tension du téléviseur

Branchez le cordon d'alimentation à une prise de 220-240V AC, 50 Hz. Le TÉMOIN de mise en veille s'allume.

Pour allumer le téléviseur à partir du mode veille, vous pouvez soit :

Presser le bouton "⏻", P+ / P- ou un bouton numérique sur la télécommande.

Appuyez sur le bouton de commande à gauche du téléviseur. Le téléviseur s'allumera ensuite.

Éteindre le téléviseur

Pressez le bouton "⏻" sur la télécommande ou appuyez ou maintenez le commutateur enfoncé jusqu'à ce que le téléviseur s'éteigne. Ainsi, la TV passera ainsi en mode veille.

Pour éteindre complètement le téléviseur, débranchez le cordon d'alimentation de la prise secteur.

Remarque: Lorsque le téléviseur est en mode de veille, le voyant lumineux du mode veille clignote pour signifier que des options comme Recherche en mode veille, téléchargement automatique ou Minuterie sont actives. La LED peut également clignoter lorsque vous allumez le téléviseur à partir du mode de veille.

Première installation

Lorsque le téléviseur est mis en marche pour la première fois, le menu pour la sélection de la langue apparaît. Le message "**Bienvenue, sélectionnez votre langue!**" apparaît dans toutes les langues en ordre alphabétique sur le menu de l'écran.

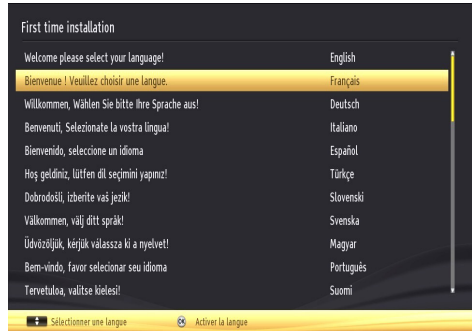

Appuyez sur les touches "▲" ou "▼" pour sélectionner la langue de votre choix, appuyez le bouton OK pour sélectionner. "Première installation" apparaît. Utilisez le bouton "◀" ou "▶" pour régler le pays de votre choix et appuyez le bouton "▼" pour sélectionner le type de recherche (optionnelle): Utiliser l'option "◀" ou "▶" pour définir le type de recherche souhaité. Il existe deux types de recherche disponibles : Numérique et analogique, puis numérique uniquement et analogique uniquement. Une fois définie, appuyez sur la touche "▼" pour sélectionner l'option Langue télétexte. Utilisez le bouton "◀" ou "▶" pour définir la "langue du télétexte" et sélectionnez l'option (Balayage des chaînes cryptées) à partir du bouton "▲" ou "▼" Vous pouvez régler l'option Balayage des chaînes cryptées sur Oui si vous souhaitez rechercher des stations codées.



Le code PIN par défaut peut varier en fonction du pays sélectionné.

Si vous êtes invité à saisir un code PIN en vue d'afficher une option de menu, utilisez l'un des codes ci-après: 4725, 0000 ou 1234.

Pressez le bouton **OK** sur la télécommande pour continuer et le message suivant s'affichera à l'écran.



Vous pouvez activer l'option du Mode Magasin (en option) en vous servant du bouton «◀» ou «▶». Si le Mode Magasin (en option) est activé, l'option correspondante sera disponible dans le menu Autres paramètres et les fonctionnalités de votre téléviseur s'afficheront dans la partie supérieure de l'écran. Un écran de confirmation s'affiche après avoir sélectionné le Mode Magasin (en option). Sélectionnez **OUI** pour continuer.



Si le mode Domicile est sélectionné, le mode de Mémorisation (en option) ne sera plus disponible après la première installation. Pressez le bouton **OK** sur la télécommande pour continuer et le message suivant s'affichera à l'écran:



Vous devez sélectionner le type de recherche pour lancer la recherche et garder les émissions de la source souhaitée.

Installation de l'antenne

Si vous sélectionnez l'option **ANTENNE** à partir de l'écran **Type de recherche**, la télévision numérique recherchera les diffusions terrestres numériques.



REMARQUE : Vous pouvez appuyer sur la touche **MENU** pour annuler.

Une fois toutes les stations disponibles enregistrées, la liste des chaînes s'affichera à l'écran. Si les chaînes retrouvées vous intéressent, en fonction du LCN, veuillez sélectionner **Oui**, puis appuyez sur **OK**.



Appuyez sur le bouton **OK** pour quitter la liste des chaînes et regarder la télé.

(* LCN Système de numéro de chaîne logique qui organise les diffusions disponibles conformément à la séquence de chaîne reconnaissable.)

Installation du câble

Si vous sélectionnez l'option **CABLE** et pressez le bouton **OK** sur la télécommande pour continuer, le message suivant s'affichera à l'écran:



Pour continuer, veuillez sélectionner **OUI** et appuyez sur **OK**. Pour annuler l'opération, sélectionnez **NON** et appuyez sur **OK**.



Vous pouvez sélectionner des plages de fréquence à partir de cet écran. Pour sélectionner les lignes que vous voyez, utilisez la touche «▲» ou «▼».

Vous pouvez procéder à une sélection manuelle de la plage de fréquences à l'aide des touches numériques de la télécommande.

Réglez la **fréquence de démarrage** et **d'arrêt** à souhait à l'aide des touches numériques de la télécommande.

Après cette opération, vous pouvez définir l'étape de recherche sur 8000 KHz ou 1000 KHz.

Si vous sélectionnez 1000 KHz, le téléviseur effectuera une recherche détaillée. La durée de recherche augmentera alors en conséquence. Une fois terminé, appuyez sur le bouton **OK** pour lancer la recherche automatique. Le téléviseur cherchera et gardera les émissions disponibles.

Installation Satellite

Si vous sélectionnez l'option Normal, un écran de confirmation s'affiche. Pour sélectionner l'antenne, vous avez trois options: **Le type d'antenne** peut être **Direct**, **Unicâble**, ou **DiSEqC**. Vous pouvez le sélectionner en utilisant les touches "◀" ou "▶".

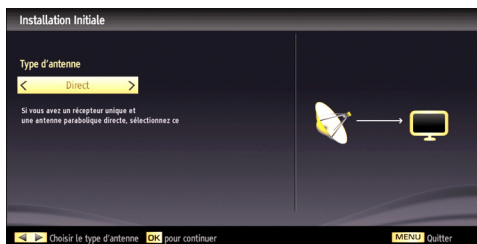

Direct : Si vous avez un seul récepteur et une antenne parabolique directe, sélectionnez ce type d'antenne. Après avoir sélectionné **Direct**, un autre écran de menu s'affiche. Sélectionnez un satellite disponible et appuyez sur **OK** pour rechercher les chaînes disponibles.

Unicable: Si vous avez de multiples récepteurs et un système unicâble, ce type d'antenne est celui que vous devez sélectionner. Appuyez sur la touche **OK** pour continuer. Configurez les paramètres en suivant les indications données à l'écran. Appuyez sur la touche **OK** pour rechercher les chaînes disponibles.

Commutateur DiSEqC Si vous avez de multiples antennes paraboliques et un commutateur **DiSEqC**, sélectionnez ce type d'antenne. Après avoir sélectionné le commutateur DiSEqC, un autre écran de menu s'affiche. Vous pouvez définir quatre options **DiSEqC** (si disponible). Appuyez sur la touche **VERTE** pour rechercher tous les satellites ou appuyez sur le bouton **JAUNE** pour rechercher uniquement les chaînes satellitaires mises en surbrillance. Si vous choisissez l'option DiSEqC, l'écran Type de recherche s'affichera. Sélectionnez une option, puis continuez.

Les options ci-après sont disponibles :

Lancer une recherche standard : permet effectuer une recherche dans toute la bande ;

Rechercher dans la liste de services Astra : effectue une recherche à partir de la Liste des services Astra;

Liste pré-programmée : effectue une recherche à partir de la liste prédéfinie des canaux. Pour mémoriser et quitter, appuyez sur la touche **OK**.

Lecture de média via entrée USB

Vous pouvez connecter un lecteur de disque dur USB ou une carte mémoire USB à votre téléviseur grâce aux entrées USB du téléviseur. Cette option vous donne la possibilité de lire des fichiers mémorisés dans un disque USB. Les disques durs externes de 2,5 et 3,5 pouces (hdd avec alimentation externe) sont pris en charge.

IMPORTANT ! Vous devez sauvegarder vos fichiers avant d'effectuer tout branchement au téléviseur afin d'éviter de probables pertes de données. Veuillez remarquer que la responsabilité du fabricant ne saurait être engagée en cas de dommage de fichier ou de perte de données. Il est possible que certains types de périphériques USB (à l'exemple des lecteurs MP3) ou des lecteurs de disque dur/cartes mémoires USB soient incompatibles avec ce téléviseur. Le téléviseur prend en charge le formatage des disques NTFS et FAT32. Remarque: Pendant le formatage d'un disque dur USB d'une capacité de 1To (Tera Octet), il peut arriver que vous soyez confronté à certains problèmes au cours du processus de formatage.

Il est très dangereux de brancher et de débrancher les périphériques USB avec une certaine rapidité. Évitez de brancher et de débrancher le lecteur avec une certaine rapidité. Ceci peut physiquement endommager le lecteur USB et surtout le périphérique USB lui-même. Ne jamais enlever l'USB durant la lecture d'un fichier.

Vous pouvez utiliser des hubs USB avec les entrées USB de votre téléviseur. Dans ce cas, nous vous recommandons des hubs USB nécessitant une alimentation externe.

Il est conseillé d'utiliser l'entrée(les) entrée(s) de l'USB directement, si vous comptez brancher un disque dur USB.

Menu Navigateur média

Vous pouvez lire les fichiers de photo, de musique, et de film stockés sur un disque USB en connectant ce dernier à votre téléviseur et en utilisant l'écran du navigateur média. Pour ce faire, procédez comme suit: Branchez un disque USB à l'une des entrées USB située sur le côté du téléviseur.

Vous pouvez brancher jusqu'à deux périphériques USB à votre téléviseur. Si les deux périphériques contiennent des fichiers de musiques, de photos, ou de vidéos, l'OSD de sélection de l'USB s'affichera à l'écran. Le premier périphérique USB connecté au téléviseur sera le lecteur USB 1. Sélectionnez un périphérique à l'aide de la touche „▼“ ou „▲“ et appuyez sur **OK**.

Appuyez sur le bouton **MENU** et sélectionnez l'onglet **Navigateur média** en utilisant les boutons **Gauche/Droite** et **OK**. L'écran principal du navigateur média s'affiche. Vous pouvez afficher le contenu correspondant en sélectionnant l'onglet **Vidéo**, **musique** ou **Image**. Suivez les indications du bouton sous chaque menu à l'écran pour les options de lecture média.

Vous pouvez régler les préférences de votre navigateur média grâce à la boîte de dialogue **Réglages**.

Utilisation du bouton **MENU** en Mode **Navigateur Multimédia**

Lorsque vous appuyez sur le bouton **MENU** en mode **Navigateur média**, l'écran de menu suivant s'affiche :



Vous pouvez accéder au menu **Image**, **Son** et **Paramètres** à partir de cet écran. Appuyez de nouveau sur **MENU** pour quitter cet écran.

Changement de la taille d'une image: Formats d'image

Les programmes peuvent être regardés dans différents formats d'image, en fonction de la transmission reçue. Vous pouvez modifier le format de l'image (la taille de l'image) du téléviseur pour afficher l'image dans des modes zoom différents. Appuyez sans interruption sur le bouton,  "pour modifier la taille de l'image. **Vous pouvez passer à l'option *Ecran Haut ou Bas* en utilisant les boutons, \blacktriangledown** ou **, \blacktriangle** tandis que dans **14:9 Zoom, Cinéma ou Sous-titre**.

Utilisation de la liste de chaînes



Le téléviseur trie toutes les stations mémorisées dans la liste des chaînes. Vous pouvez modifier cette liste de chaînes, configurer les favoris ou les stations actives à inclure dans la liste en utilisant les options **Liste de chaînes**. Pressez le bouton **MENU** pour afficher le menu **Principal**. Sélectionnez la rubrique **Liste des chaînes** en utilisant le bouton **Gauche** ou **Droite**. Appuyez sur **OK** pour afficher le contenu du menu. Sélectionnez l'option **Modifier la liste des chaînes** pour gérer toutes les chaînes mémorisées. Utilisez les boutons **haut** et **bas** et **OK** pour sélectionner l'option **Modifier la liste des chaînes**. Appuyez sur les touches **Haut** ou **Bas** pour sélectionner la chaîne à utiliser. Appuyez sur les touches **Gauche** ou **Droite** pour sélectionner une fonction dans le menu **Tableau des programmes**. Utilisez les touches **P+/P-** pour faire défiler les pages. Appuyez sur la touche **MENU** pour quitter.

Trier une liste de chaînes

Vous pouvez sélectionner les émissions à inclure dans la liste des chaînes. Pour afficher les types de diffusions spécifiques, vous devez utiliser l'option **Liste de chaîne active**. Sélectionnez **Liste de chaînes actives** à partir du menu **Liste de chaînes** en utilisant le bouton **▲** ou **▼**. Appuyez sur la touche **OK** pour continuer. Vous pouvez sélectionner un type de diffusion à partir de la liste en utilisant les boutons **◀** ou **▶** et **OK**.

Menu principal

Le menu de paramètres rapides permet de accéder rapidement certaines options. **Ce menu inclut les options mode Économie d'énergie, Mode Image, Paramètres Égaliseur, Favoris et Minuteur de mise en veille**. Appuyez sur la touche **Q.MENU R** de la télécommande pour afficher le menu rapide. Voir les chapitres suivants pour plus de détails sur les fonctionnalités énumérées.

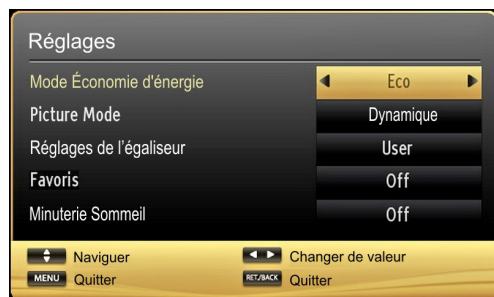

Options et fonctions du menu

Contenu du menu Image	
Mode	Pour vos besoins de visualisation, vous pouvez régler l'option de Mode liée. Le mode Image peut être réglé sur l'une de ces options: Cinéma, Jeu, Dynamique Sport, et Naturel.
Contraste	Règle les valeurs de l'éclairage et de l'obscurité de l'écran.
Luminosité	Règle la valeur de luminosité de l'écran.
Netteté	Définit la valeur de netteté des objets affichés à l'écran.
Couleur	Règle la valeur de la couleur, règle les couleurs.
Mode Économie d'énergie	pour définir le mode Economie d'énergie sur Eco, Image Désactivée, et Désactivé. Reportez-vous à la section "Informations à caractère environnemental" dans le présent manuel pour de plus amples informations relatives au Mode Économie d'énergie.
Rétroéclairage (en option)	Cette option contrôle le niveau de rétroéclairage qui peut être défini sur les modes Auto, Maximum, Minimum et Eco. La fonction de rétroéclairage sera inactive si le mode Économie d'énergie est réglé sur Activé. Le mode Rétroéclairage ne peut être activé en mode VGA ou Navigateur multimédia ou lorsque le mode Image est défini sur Jeu.
Réduction du bruit	Si le signal de diffusion est faible et que l'image est bruyante, utilisez le réglage de Réduction de bruit pour réduire l'intensité du bruit. Le mode Réduction de bruit peut être réglé sur l'une de ces options: Faible, Moyen, Haut ou Désactivé.
Paramètres avancés	
Contraste dynamique	Vous pouvez modifier le taux de contraste grâce à la fonction Contraste dynamique. Le contraste dynamique peut être réglé sur l'une de ces options: Faible, Moyen, Haut ou Désactivé.
Température de couleur	Règle le ton de la couleur désirée.
Zoom image	Cette option définit la taille de l'image sur Auto,16:9, Sous-titre,14:9, 14:9 Zoom, 4:3 ou Cinéma. Auto (Disponible uniquement en mode PÉritel avec commutation à haute/faible tension pour PERITEL 8 BROCHES.
HDMI True Black (en option):	Lorsque vous regardez le téléviseur à partir de la source HDMI, cette option est visible dans le menu Paramètres de l'image. Vous pouvez utiliser cette option pour renforcer la noirceur de l'image.
Mode Film (en option)	Les films sont enregistrés à un nombre d'images par seconde différent des programmes de télévision normaux. Activez cette fonction lorsque vous regardez des films afin de mieux visualiser les images accélérées.
Couleur de peau	Ajustez la couleur de peau souhaitée.
Changer de couleur	Règle le ton de la couleur désirée.
Gain RGB	Appuyez sur la touche OK pour modifier RGB gain.. Vous pouvez configurer les valeurs de la température de couleur à l'aide de la fonctionnalité Gain RGB.
Réinitialiser	Réinitialise les paramètres d'image aux valeurs par défaut.
Autoposition (en mode PC)	Optimise automatiquement l'affichage. Appuyez sur OK pour optimiser.
Position H (en mode PC)	Cette rubrique change l'image horizontalement vers le côté droit ou gauche de l'écran.
Position V (en mode PC)	Cet élément déplace l'image verticalement vers le haut ou le bas de l'écran.
Fréquence pilote (en mode PC)	Les réglages de la fréquence pilote corrigent les interférences qui apparaissent comme des lignes verticales dans l'image pour des présentations telles que les feuilles de calcul, les paragraphes ou les textes dans des polices plus petites.
Phase (en mode PC)	Selon la résolution et la fréquence de balayage que vous saisissez pour le téléviseur, vous pouvez voir une image voilée ou bruitée à l'écran. Dans un tel cas vous pouvez utiliser cet élément pour obtenir une image claire par essais et erreurs.
En mode VGA (PC), certains éléments du menu Image seront indisponibles. Au contraire, les paramètres du mode VGA seront ajoutés aux paramètres Image en mode PC.	

Options et fonctions du menu

Contenu du menu Son	
Volume	Ajuste le niveau du volume:
Égaliseur:	Dans le menu égaliseur, le préréglage peut être changé pour Musique, Film, Voix, Plat, Classique et Utilisateur . Appuyez sur la touche MENU pour retourner au menu précédent. Les réglages du menu <i>Egaliseur</i> ne peuvent être modifiés manuellement que lorsque le mode Egaliseur se trouve à Utilisateur .
Balance	Ce paramètre s'utilise pour accentuer la balance des haut-parleurs gauche ou droit.
Casque	Règle le volume du casque.
Mode Son	Vous pouvez sélectionner le mode Mono, Stéréo, Dual I ou Dual II, seulement si la chaîne sélectionnée prend en charge ce mode.
AVL	La fonction de limitation automatique de volume AVL règle le son dans le but d'obtenir un niveau de sortie fixe entre les programmes (par exemple, le niveau de volume des publicités tend à être plus élevé que celui des programmes).
Casque/Sortie de ligne (en option)	Lorsque vous branchez un amplificateur externe à votre téléviseur en vous servant de la prise casque, vous pouvez sélectionner cette option en tant que Sortie de ligne. Si vous avez branché des casques à votre téléviseur, définissez cette option en tant que Casque.
Basse Dynamique (en option)	Permet d'activer ou de désactiver la basse dynamique
Surround Sound (en option)	Vous pouvez Activer ou Désactiver le mode Son Surround.
Sortie Digitale	Règle le type de sortie audio numérique.
Installation et Réglage Le Contenu du Menu	
Balayage de chaîne automatique (Nouveau réglage)	<p><i>Affiche les options de réglage automatique.</i></p> <p>Antenne numérique : Recherche et enregistre les chaînes DVB.</p> <p>Câble numérique : Recherche et enregistre les chaînes câblées DVB.</p> <p>Analogique : Recherche et mémorise les stations analogiques.</p> <p>Antenne analogique et numérique : Recherche et enregistre les chaînes DVB et analogiques.</p> <p>Câble analogique et numérique: Recherche et enregistre le câble DVB et analogiques.</p> <p>Satellite : Recherche et mémorise les chaînes satellitaires.</p>
Balayage de chaîne manuel	Cette fonction peut être utilisée pour une entrée de diffusion directe.
Recherche des chaînes réseau (en option)	Recherche les chaînes correspondante dans le système de diffusion.
Réglage fin (analogique)	Vous pouvez utiliser ce réglage pour la recherche fine de chaînes analogiques. Cette option est disponible uniquement si des chaînes analogiques sont mémorisées.
Première installation	Supprime tous les paramètres et toutes les chaînes mémorisées, réinitialise le téléviseur suivant les paramètres d'usine, et lance la première installation. Vous pouvez suivre les instructions figurant dans la section d'Installation initiale, pour plus d'informations sur ce processus.
Effacer la liste des chaînes (en option)	(*) Ce réglage est visible uniquement lorsque l'option de pays est réglée sur Danemark, Suède, Norvège ou Finlande. Utilisez cette option pour effacer les chaînes mémorisées.

Options et fonctions du menu

Contenu du menu Réglages

Accès conditionnel	Contrôle les modules d'accès conditionnel lorsqu'ils sont disponibles.
Langue	Configure les paramètres linguistiques.
Parental	Configure les réglages parentaux. Le code PIN par défaut peut varier en fonction du pays sélectionné. Si vous êtes invité à saisir un code PIN en vue d'afficher une option de menu, utilisez l'un des codes ci-après: 4725, 0000 ou 1234.
Minuterias	Règle les minuterias des programmes sélectionnés.
Configuration Enregistrements	Affiche le menu Configuration Enregistrements.
Date/Heure	Sélectionne la date et l'heure. Remarque: Le téléviseur recueille les informations relatives à l'heure grâce à la diffusion. L'heure qu'il est sera disponible dans les réglages Date/Heure, si aucune information relative à l'heure n'est fournie dans la diffusion. Si le téléviseur est en mode Aucune chaîne, les réglages Date/Heure peuvent être modifiés. Cependant, si un préréglage de chaîne existe, seule l'option "Mode Réglages de l'heure" peut être modifiée et si celle-ci est définie sur Manuelle, le fuseau horaire sera activé. * Si le téléviseur est en mode Veille, bascule en mode sous-tension et qu'aucune émission n'est disponible, les informations relatives à l'heure ne seront pas mises à jour. Si une diffusion est disponible, les informations relatives à l'heure y seront recueillies. En d'autres termes, les informations relatives à l'heure seront disponibles en fonction de ces priorités: The TV first looks for the time info in the broadcast, then to the user preference, and lastly to the teletext time information.
Sources	Active ou désactive les options sources sélectionnées.
Paramètres du satellite:	Affiche les paramètres.
Réglages du réseau (en option)	Affiche les Paramètres réseau. (en option)
Autres réglages: Affiche les autres options de réglage du téléviseur.	
Temporisation du menu	Change la durée de temporisation des écrans de menu.
Balayage des chaînes cryptées	Lorsque ce paramètre est activé, le processus de recherche localisera également les chaînes cryptées. Si le réglage est paramétré sur Désactivé, les chaînes cryptées ne seront pas localisées en recherche automatique ou manuelle.
Fond bleu	Active ou désactive le système du fond bleu quand le signal est faible ou absent.
Mise à jour du logiciel	Pour vous assurer que votre téléviseur dispose en permanence des dernières informations de mise à niveau, vous pouvez utiliser ce réglage. Pour un bon fonctionnement, veuillez vous assurer que le téléviseur est réglé en mode de veille.
Version de l'application:	Affiche Version de l'application.
Malentendant	Si le diffuseur active un quelconque signal particulier concernant le son, vous pouvez activer ce paramètre afin de recevoir de tels signaux.
Description Audio	La description audio renvoie à une piste de narration supplémentaire réservée aux déficients visuels et malentendants. Vous ne pouvez utiliser cette option que si le diffuseur la prend en charge.
Mise hors tension automatique du téléviseur	Vous pouvez définir la valeur de délai d'attente de la fonction de mise hors tension automatique. Une fois cette valeur de délai d'attente atteinte et le téléviseur ne reçoit aucune commande relative à l'heure sélectionnée, le téléviseur s'arrête.

Options et fonctions du menu

Autres réglages: Affiche les autres options de réglage du téléviseur.	
Recherche en mode Veille (en option)	Si vous faites passer l'option Veille à l'option Désactivé, cette fonction ne sera pas disponible. Pour utiliser l'option de recherche en mode de veille, veuillez vous assurer d'avoir activé l'option Recherche en mode de veille. Si l'option Recherche en mode de veille est définie sur Activé, lorsque le téléviseur est en mode de veille, les chaînes disponibles seront recherchées. Si le téléviseur trouve des chaînes manquantes ou nouvelles, un écran de menu s'affichera, vous demandant si vous souhaitez appliquer ou non ces changements. La liste des chaînes sera apportée et changée ensuite prête à l'emploi Activez le réglage recherche en mode de veille afin d'activer votre téléviseur pour actualiser la fréquence de diffusion de l'émetteur, automatiquement, la définition de diffusion et les changements similaires.
Mode de mémorisation(en option)	Si vous regardez la télévision dans un magasin, vous pouvez activer ce mode. Lorsque le mode Magasin est activé, certains éléments du menu TV peuvent ne pas être disponibles pour réglage.
Allumer le mode	Ce paramètre permet de configurer les préférences du mode de mise sous tension. Toujours activé: le téléviseur s'allume toujours lorsque vous appuyez sur le bouton principal marche/arrêt. Veille: le téléviseur s'allume toujours en mode veille. / Dernier état: le téléviseur s'allume toujours sur la dernière chaîne/source sélectionnée.
Clé Biss:	Le Biss est un système de codage de signal par satellite utilisé pour certaines émissions. Si vous voulez activer la clé BISS pour une émission, vous pouvez utiliser le réglage de la clé Biss situé dans le menu Autres paramètres. Sélectionnez la clé Biss et appuyez sur OK afin d'activer les clés pour l'émission souhaitée.
Télécommande virtuelle (en option)	Permet d'activer ou de désactiver la fonctionnalité de télécommande virtuelle.

Guide électronique de programmes (EPG)

Certaines chaînes, mais pas toutes, affichent des informations portant sur l'émission en cours et l'émission suivante. Appuyez sur le bouton  pour accéder au menu EPG.

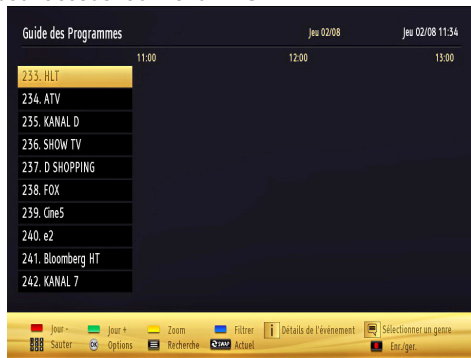

HAUT/BAS/GAUCHE/DROIT: Permet de naviguer dans le menu EPG

OK : Affiche les options de répétition.

(i) INFO: Affiche des informations détaillées sur le programme sélectionné.

VERT : Permet de passer à la Liste des Programmes du menu EPG.

JAUNE: Permet de passer à la Chronologie des Programmes du menu EPG.

BLEU : Affiche les options de filtre.

REDAIS (ENREGISTREMENT): le téléviseur commencera à enregistrer le programme sélectionné. Vous pouvez appuyer une nouvelle fois pour interrompre l'enregistrement.

IMPORTANT: Pour enregistrer un programme, vous devez d'abord connecter votre lecteur USB à votre téléviseur que vous aurez auparavant pris le soin d'éteindre. Allumez ensuite le téléviseur afin d'activer la fonction d'enregistrement. Dans le cas contraire, l'option d'enregistrement ne sera pas disponible.

Remarque: Pendant l'enregistrement, il est impossible de basculer d'une diffusion ou d'une source différente.

Options du programme

Dans le menu EPG, appuyez sur la touche **OK** pour accéder au menu **Options de l'événement**.

Sélectionner une chaîne

Dans le menu EPG, grâce à cette option, vous pouvez passer à la chaîne sélectionnée.

Enregistrer / Supprimer la minuterie d'enregistrement

Après avoir sélectionné un programme dans le menu EPG, appuyez sur la touche **OK** pour afficher l'écran **Options**. Sélectionnez l'option "**Enregistrement**"

et appuyez sur la touche **OK**. À l'issue de cette opération, un enregistrement est programmé pour l'élément sélectionné.

Pour annuler un enregistrement existant, sélectionnez le programme enregistré et appuyez sur la touche **OK**. Ensuite, sélectionnez l'option "**Supprimer l'enreg. (Delete Rec.) Timer**". L'enregistrement sera annulé.

Régler la minuterie / Supprimer la minuterie

Après avoir sélectionné un programme dans le menu EPG, appuyez sur la touche **OK** pour afficher l'écran **Options**. Sélectionnez l'option "**Régler la minuterie sur Événement**" et appuyez sur la touche **OK**. Vous avez la possibilité de définir une minuterie pour les programmes à venir. Pour annuler une minuterie existante, sélectionnez le programme en question et appuyez sur la touche **OK**. Sélectionnez ensuite l'option "**Supprimer la minuterie**". La minuterie sera annulée.

Remarque: Il est impossible d'enregistrer ou de définir une minuterie pour deux émissions distinctes ou plus au cours du même intervalle de temps.

Enregistrement d'un programme

IMPORTANT: Au cours de l'utilisation d'un nouveau lecteur de disque dur USB, il est conseillé de procéder dans un premier temps au formatage du disque à l'aide de l'option "Formater le disque" de votre téléviseur.

Pour enregistrer un programme, vous devez d'abord connecter votre lecteur USB à votre téléviseur que vous aurez auparavant pris le soin d'éteindre. Allumez ensuite le téléviseur afin d'activer la fonction d'enregistrement.

Pour utiliser la fonction d'enregistrement, vous devez connecter un disque USB ou un lecteur de disque dur externe au téléviseur. Veillez ensuite à ce que le disque USB branché ait une capacité minimale de 1 Go et une compatibilité de vitesse de 2.0. Si le périphérique USB connecté ne prend pas en charge la vitesse 2.0, un message d'erreur s'affichera.

Remarque: Les programmes enregistrés sont mémorisés dans le disque USB. Si vous le souhaitez, vous pouvez enregistrer/copier les enregistrements sur un ordinateur; toutefois, ces fichiers ne peuvent y être lus. Seul votre téléviseur peut vous permettre de lire les enregistrements.

Remarque: Un retard Lip Sync peut survenir pendant le décalage temporel. L'enregistrement radio n'est pas supporté. Le téléviseur peut enregistrer des programmes de plus de dix heures de temps.

Les programmes enregistrés sont divisés en partitions de 4 Go.

Si la vitesse d'écriture du disque USB connecté est insuffisante, l'enregistrement peut échouer et l'option de décalage peut ne pas être disponible.

L'enregistrement des programmes HD peut occuper un espace plus considérable sur le disque USB en fonction de la résolution de la diffusion. Pour cette

raison, il est recommandé d'utiliser les lecteurs de disques durs USB pour l'enregistrement des programmes HD.

Évitez de débrancher l'USB/HDD pendant l'enregistrement. Si vous le faites, vous courez le risque d'endommager l'USB/HDD connecté.

Le support multipartition est disponible. Au trop deux partitions différentes sont prises en charge. Si le disque a plus de deux partitions, une panne peut survenir. La première partition du disque USB est utilisée pour les options PVR disponibles. Elle doit également être formatée comme partition primaire à utiliser pour les options PVR disponibles.

Certains paquets de flux peuvent ne pas être enregistrés à cause des problèmes de signal. Par conséquent, il peut arriver que des vidéos soient gelées pendant la lecture.

Les touches Enregistrement, Lecture, Pause, Affichage (pour PlaylistDialog) ne peuvent être utilisées lorsque l'option Télétex est sur ON (MARCHE). Si un enregistrement démarre à partir de la minuterie lorsque le télétex est activé sur ON, le télétex est automatiquement désactivé. L'utilisation du télétex est également désactivée pendant un enregistrement ou une lecture en cours.

Enregistrement du décalage temporel

Appuyez sur la touche **||** (PAUSE) pendant que vous regardez une diffusion pour basculer en mode de décalage temporel (timeshifting). En mode de décalage temporel, le programme marque une pause et est simultanément enregistré dans le disque USB connecté (*). Appuyez à nouveau sur la touche **▶** (PLAY) (LECTURE) pour regarder le programme en pause à partir du moment où il a été interrompu. La barre d'informations affichera l'écart de décalage entre le programme réel et le programme décalé.

Enregistrement instantané

Appuyez sur la touche **●** (ENREGISTREMENT)/(RECORD) pour lancer l'enregistrement instantané d'un programme pendant que vous le regardez. Vous pouvez appuyer à nouveau sur la touche **●** (RECORD)/(ENREGISTREMENT) de la télécommande pour enregistrer l'émission suivante sur l'EPG. Dans ce cas, l'écran affichera les émissions programmées pour l'enregistrement. Appuyez sur la touche **■** (STOP) pour annuler l'enregistrement instantané. Au cours de l'enregistrement, il est impossible de basculer d'une diffusion ou d'une source différente et d'afficher le navigateur média.

Regarder les programmes enregistrés

Dans le menu principal, utilisez les boutons "◀" ou "▶" pour sélectionner le **navigateur multimédia**. Sélectionnez l'option **Bibliothèque des enregistrements** en appuyant sur la touche "◀" ou "▶" et validez à l'aide du bouton **OK** pour entrer. La bibliothèque des enregistrements s'affiche. Sélectionnez un élément enregistré dans la liste (s'il a été précédemment enregistré) en vous servant de la touche "▲" ou "▼". Appuyez sur la touche **OK** pour afficher les **options d'affichage**. Sélectionnez une option grâce aux touches "▲"/"▼" ou **OK**.



Options de lecture disponibles:

- **Lire à partir du début:** Lit l'enregistrement à partir du début.
- **Reprendre:** Recommence les enregistrements.
- **Lire à partir d'ici:** Spécifie un point de lecture.

Remarque: L'affichage du menu principal et les rubriques du menu seront indisponibles pendant la lecture.

Appuyez sur la touche **■** (STOP) pour mettre fin à une lecture et retourner à la Bibliothèque des enregistrements.

Ralenti avant

Si vous appuyez sur la touche **||** (PAUSE) pendant que vous regardez les programmes enregistrés, l'option de ralenti avant sera disponible. Vous pouvez utiliser la touche **▶▶** pour le ralenti avant. Pour modifier **▶▶** la vitesse du ralenti avant, appuyez sur la touche **▶**.

Bibliothèque des enregistrements

Pour afficher la liste des enregistrements, sélectionnez l'option "**Bibliothèque des enregistrements**" et appuyez sur le bouton **OK**. La bibliothèque des enregistrements s'affiche avec les enregistrements disponibles. Tous les enregistrements sont conservés dans une liste prévue dans la bibliothèque des enregistrements.

- ▶ **(Reprendre):** Recommence les enregistrements.
- Bouton ROUGE (Supprimer):** efface l'enregistrement sélectionné.
- Bouton VERT (Modifier):** Apporte des modifications à l'enregistrement sélectionné.

Bouton BLEU (Trier): Change l'ordre des enregistrements. Vous pouvez effectuer votre sélection à partir d'une gamme variée d'options de tri.

Bouton OK: Active le menu des options de lecture :

(i) **INFO:** affiche en détail la description courte des programmes.

Configuration Enregistrements

Sélectionnez l'option Configuration des Enregistrements dans le menu Réglages pour configurer les paramètres d'enregistrement.

Formater le disque: Vous pouvez utiliser l'option de formatage de disque pour formater le disque USB branché. IMPORTANT: Veuillez noter que TOUTES les données contenues dans le disque USB seront perdues et le format du disque sera converti à FAT32 si vous activez cette option. Par ailleurs, si votre disque USB connaît des dysfonctionnements, vous pouvez essayer de formater le disque USB. Dans la plupart des cas, le fait de formater le disque USB résout le problème; toutefois, TOUTES les données contenues dans le disque USB seront perdues en pareille situation.

Remarque: Si le message "USB trop lent" s'affiche à l'écran au début d'un enregistrement, essayez de recommencer l'enregistrement. Si le même message d'erreur s'affiche, il est possible que votre disque USB n'ait pas la vitesse requise. Essayez de connecter un autre disque USB.

Télétexte

☰ **Télétexte / Mix:** Active le mode Texte vidéo après un appui (si disponible). Appuyez à nouveau pour afficher la page télétexte analogique. Appuyez une nouvelle fois pour mettre l'écran du télétexte au-dessus du programme (mélange). Si vous appuyez à nouveau, vous quitterez le mode télétexte.

◀ **"BACK" Sommaire:** Sélectionne la page d'index du télétexte.

(i) **"INFO" Révéler :** Révèle les informations cachées (par ex. solutions de jeux).

Ⓚ **"OK" Retenir:** Retient une page de texte au moment opportun. Appuyez à nouveau pour reprendre.

◀▶ **Pages de sous-code:** Sélectionne les pages de signaux d'affichage quand le télétexte est activé.

P+ / P- **et numéros de (0 à 9):** Appuyez pour sélectionner une page.

Remarque: La plupart des stations TV utilisent le code 100 pour leurs pages d'index.

Votre TV supporte à la fois les systèmes **FASTEXT** et **TOP text**. Lorsque ces systèmes sont disponibles, les pages sont divisées en groupes ou en sujets. Lorsque le système **FASTEXT** est disponible, certaines sections d'une page de télétexte prennent un code de couleur et peuvent être sélectionnées en pressant les boutons colorés. Appuyez sur un bouton de couleur correspondant à vos besoins. Les textes colorés apparaîtront, indiquant quels boutons colorés utiliser lorsque la transmission **TOP text** est présente. Les touches „▼“ ou „▲“ solliciteront la page suivante et précédente respectivement.

en utilisant Feature SatcoDX

SatcoDX (en option): Vous pouvez effectuer des opérations SatcoDX en utilisant les paramètres par satellite. Le menu SatcoDX contient deux options relatives à la fonction SatcoDX présentées ci-après:

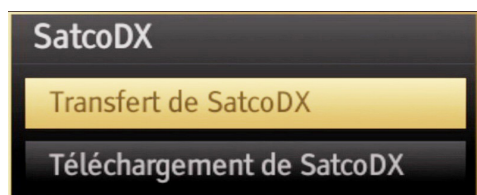

Vous pouvez télécharger ou envoyer des données SatcoDX. Pour exécuter ces fonctionnalités prises en charge par la fonction SatcoDX, il faut d'abord connecter un périphérique USB au téléviseur.

Vous serez en mesure de télécharger les services actuels et les satellites et transpondeurs associés au téléviseur sur un périphérique USB.

En plus de la fonctionnalité d'envoi, vous serez en mesure de télécharger l'un des fichiers de SatcoDX stockés dans le périphérique USB au téléviseur.

Lorsque vous sélectionnez un de ces fichiers SatcoDX, tous les services et les satellites et transpondeurs associés dans le fichier sélectionné seront stockés dans le téléviseur. S'il y a des services terrestres, par câble et / ou analogiques installés, ils seront conservés et seuls les services satellites seront supprimés.

Ensuite, vérifiez les paramètres de votre antenne et apportez des modifications si nécessaire. Un message d'erreur indiquant «Pas de signal» peut s'afficher si les paramètres de l'antenne ne sont pas configurés correctement.

Mise à jour du logiciel

Votre téléviseur a la possibilité de rechercher et d'effectuer la mise à jour de nouveaux logiciels sur les chaînes de télévision. Pour rechercher les chaînes de diffusion, le téléviseur cherche les chaînes disponibles mémorisées dans vos paramètres. Avant toute recherche de mise à jour de logiciel donc, il est conseillé d'effectuer une recherche automatique et d'effectuer la mise à jour de toutes les chaînes disponibles.

1) Recherche de mise à jour de logiciels à travers l'interface utilisateur

- Il est possible d'effectuer une recherche manuelle pour vérifier si une nouvelle mise à jour de logiciel est disponible pour votre téléviseur.
- Parcourez simplement le menu principal. Choisissez **Paramètres** et sélectionnez le menu **Autres paramètres**. Dans le menu **Autres paramètres**, sélectionnez l'élément **Mise à jour de logiciel** et appuyez sur le bouton **OK** pour ouvrir le menu **Options de mise à jour**.
- Dans le menu **Options de mise à jour**, sélectionnez l'élément **Rechercher les mises à jour** et appuyez sur le bouton **OK**.
- Si une mise à jour est disponible, il commence à la télécharger. Une barre de progression indique le temps de téléchargement restant. Lorsque le téléchargement est effectué avec succès, un message s'affiche et vous invite à redémarrer pour activer le nouveau logiciel. Appuyez sur **OK** pour poursuivre l'opération de redémarrage.

2) Recherche à 3 :00 H et mode de mise à jour

- Si l'option **Recherche automatique** du menu **Options de mise à jour** est active, le téléviseur se met automatiquement en marche à 3 heures du matin et lance la recherche de chaînes de diffusion pour la mise à jour du nouveau logiciel. Si un nouveau logiciel est trouvé et téléchargé avec succès, le téléviseur commence à fonctionner avec la nouvelle version du logiciel au prochain démarrage.

Remarque relative au redémarrage :Le redémarrage est la dernière étape du processus de mise à jour d'un logiciel lorsque le téléchargement de celui-ci a été effectué avec succès. Pendant le redémarrage, le téléviseur réalise des initialisations finales. Pendant l'opération de redémarrage, le panneau d'alimentation se ferme et le LED avant le signale par un clignotement. Environ 5 minutes plus tard, le téléviseur redémarre avec un nouveau logiciel activé.

- Si celui-ci ne démarre pas après 10 minutes, débranchez-le, patientez 10 autres minutes, puis

branchez-le à nouveau. Il devrait s'ouvrir en toute sécurité, doté d'un nouveau logiciel. Si le téléviseur ne se remet toujours pas en marche, veuillez encore débrancher et brancher un certain nombre de fois encore. Si votre appareil ne parvient toujours pas à fonctionner, veuillez contacter le service d'assistance à la clientèle pour obtenir de l'aide.

Attention: Évitez de débrancher le téléviseur lorsque le voyant LED clignote pendant le redémarrage. Si vous le faites, votre téléviseur peut ne plus fonctionner correctement et vous aurez à le confier à un technicien agréé uniquement.

Mise à jour manuelle du logiciel

Veuillez à ce que le câble Ethernet soit branché à votre téléviseur. Si c'est déjà le cas, assurez-vous que le téléviseur reçoit le signal. Vérifiez que l'option **Good est bel et bien présente** dans le chemin de menu suivant :

Menu -> Paramètres -> Paramètres réseau -> Statut de la Configuration -> Connecté

Allez dans l'onglet Paramètres à partir du menu principal et sélectionnez **Autres réglages**. Sélectionnez l'option **Mise à jour de logiciel** et appuyez sur **OK**.

Sélectionnez **Rechercher** pour effectuer la mise à jour et appuyez sur la touche **OK**.

Un écran OSD affichant la barre de progression sera visible sous le titre **Mise à jour de logiciel**.

Un message d'avertissement s'affichera à l'écran pour vous prévenir du redémarrage du téléviseur. Appuyez sur le bouton **OK** pour finaliser le processus de mise à jour et redémarrer le téléviseur.

Dépannage

Persistance d'image - fantômes

Veillez noter qu'une incrustation peut se produire en affichant une image persistante. La persistance d'image d'un téléviseur à LED peut disparaître après quelque temps. Essayez d'éteindre le téléviseur pendant un moment. Pour éviter qu'une telle situation ne se produise, ne laissez pas l'écran en image fixe pendant longtemps.

Pas d'alimentation

Si votre téléviseur n'est pas alimenté, vérifiez le cordon d'alimentation est branché à la prise de secteur.

Mauvaise qualité d'image

1. Avez-vous sélectionné le système de TV approprié ?
2. Est-ce que votre téléviseur et votre antenne sont très proches d'un to a appareil audio qui n'est pas branché à la terre ou d'une lumière au néon, etc. ?
3. Des montagnes ou de hauts bâtiments peuvent être à l'origine des images doubles et des images fantômes. Parfois, vous pouvez améliorer la qualité de l'image en changeant la direction de l'antenne. Est-ce que l'image ou le télétexte sont méconnaissables ?
4. Vérifiez si vous avez introduit la fréquence appropriée.
5. Veuillez régler à nouveau les chaînes.
6. La qualité d'image peut se dégrader lorsque deux périphériques sont connectés au téléviseur en même temps. Dans un tel cas, déconnectez l'un des appareils.

Pas d'image

1. Aucune image signifie que votre téléviseur ne reçoit aucune transmission. Avez-vous appuyé sur les boutons appropriés de la télécommande? Essayez une nouvelle fois. Assurez-vous également que la bonne source d'entrée a été sélectionnée.
2. Est-ce que l'antenne est correctement branchée ?
3. Est-ce que les prises sont correctement branchées à la prise d'antenne ?
4. Est-ce que le câble d'antenne est endommagé ?
5. Les fiches appropriées sont-elles utilisées pour brancher l'antenne?
6. En cas d'incertitudes, veuillez contacter votre fournisseur.

Pas de son

1. Est-ce que le téléviseur est réglé pour couper le son? Pour annuler la coupure de son, appuyez sur le bouton "🔊", ou augmenter le volume.

2. Le son sort d'un seul haut-parleur. Est-ce que la balance est à l'extrémité d'une direction ? Consultez le menu Son.

Télécommande - ne fonctionne pas

Votre téléviseur ne répond pas à la télécommande. Il est possible que les piles soient déchargées, vous pouvez sinon utiliser les boutons situés sur le téléviseur. (* Cette option n'est possible que lorsque le contrôle parental n'est pas activé.)

Les sources d'entrée - ne peuvent pas être sélectionnés.

1. Si vous ne pouvez sélectionner aucune source d'entrée, il est possible qu'aucun périphérique ne soit connecté.
2. Vérifiez les câbles AV et les branchements si vous avez essayé de brancher un appareil.

Enregistrement non disponible

Pour enregistrer un programme, vous devez d'abord connecter votre lecteur USB à votre téléviseur que vous aurez auparavant pris le soin d'éteindre. Allumez ensuite le téléviseur afin d'activer la fonction d'enregistrement. Dans le cas contraire, l'option d'enregistrement ne sera pas disponible. Si vous ne parvenez pas à effectuer un enregistrement, essayez d'éteindre le téléviseur et d'insérer à nouveau le périphérique USB pendant que la télé reste éteinte.

Le périphérique USB est trop lent

Si le message "USB trop lent" s'affiche à l'écran au début d'un enregistrement, essayez de recommencer l'enregistrement. Si le même message d'erreur s'affiche, il est possible que votre disque USB n'ait pas la vitesse requise. Essayez de connecter un autre disque USB.

Informations applicables aux utilisateurs concernant la mise au rebut de l'ancien appareil et des piles

[Seulement Union européenne]

Ce symbole indique que l'équipement ne doit pas être éliminé comme un déchet domestique. Si vous devez éliminer le poste ou les piles, veuillez considérer les systèmes ou infrastructures de collecte pour un recyclage approprié.

Remarque : Le symbole Pb en dessous du symbole pour les piles indique que ces piles contiennent du plomb.

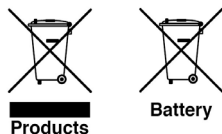

Modes d'affichage typiques d'une PC

Le tableau ci-après est une illustration de quelques modes d'affichage vidéo typiques. Votre téléviseur ne peut pas prendre en charge toutes les résolutions. Votre téléviseur prend en charge jusqu'à 1920x1080.

Index	Résolution	Fréquence
1	640x400	70Hz
2	640x350	85Hz
3	640x400	85Hz
4	640x480	60Hz
5	640x480	66Hz
6	640x480	72Hz
7	640x480	75Hz
8	640x480	85Hz
9	800x600	56Hz
10	800x600	60Hz
11	800x600	70Hz
12	800x600	72Hz
13	800x600	75Hz
14	800x600	85Hz
15	832x624	75Hz
16	1024x768	60Hz
17	1024x768	66Hz
18	1024x768	70Hz
19	1024x768	72Hz
20	1024x768	75Hz
21	1024x768	85Hz
22	1152x864	60Hz
23	1152x864	70Hz
24	1152x864	75Hz
25	1152x864	85Hz
26	1152x870	75Hz
27	1280x768	60Hz
28	1360x768	60Hz
29	1280x768	75Hz
30	1280x768	85Hz

31	1280x960	60Hz
32	1280x960	75Hz
33	1280x960	85Hz
34	1280x1024	60Hz
35	1280x1024	75Hz
36	1280x1024	85Hz
37	1400x1050	60Hz
38	1400x1050	75Hz
39	1400x1050	85Hz
40	1440x900	60Hz
41	1440x900	75Hz
42	1600x1200	60Hz
43	1680x1050	60Hz
44	1920x1080	60Hz
45	1920x1200	60Hz

Spécifications

TÉLÉDIFFUSION

PAL/SECAM B/G D/K K' I/I' L/L'

RECEPTION NUMERIQUE

DVB-T MPEG2

DVB-T MPEG4 HD

DVB-T MHEG-5 (Royaume-Uni uniquement)

DVB-T2 MPEG2

DVB-T2 MPEG4 HD

DVB-C MPEG2

DVB-C MPEG4 HD

DVB-S / S2, MPEG2

DVB-S / S2, MPEG2

RÉCEPTION DE CANAUX

VHF (BANDE I/III)

UHF (BANDE U)

HYPERBANDE

NOMBRE DE CANAUX PRÉRÉGLÉS

10000

INDICATEUR DE CHAÎNE

Affichage à l'écran

ENTRÉE D'ANTENNE RF

75 Ohms (Non équilibré)

TENSION DE FONCTIONNEMENT

220-240V AC, 50 Hz.

AUDIO

German + Nicam Stéréo

APUISSANCE DE SORTIE (W_{RMS}) (10% THD)

2 x 6

CONSOMMATION ÉLECTRIQUE (W)

65 W (max)

Effi cacité énergétique par défaut:

A (41 W)

PANNEAU 16:9

Notification de licence

Fabriqué sous licence de Dolby Laboratories.

RECONNAISSANCE DE MARQUE COMMERCIALE

 **DOLBY**
DIGITAL PLUS et le symbole du double D sont des marques commerciales de Dolby Laboratoires.

HDMI, le logo de HDMI et l'Interface des médias multiples de haute définition sont des appellations ou des appellations enregistrées de HDMI Licensing LLC.

**HDMI**TM
HIGH DEFINITION MULTIMEDIA INTERFACE

Formats de fichier pris en charge pour USB

Média	Extension	Format		Remarques :
		Vidéo	Audio	
Film	.mpg, .mpeg	Mpeg1,2	MPEG1/2 Layer 1/2/3, AAC/HEAAC, AC3/EAC3, LPCM/ADPCM	1080P@ 30fps 50Mbit/sec
	.mpg, .mpeg	MPEG2 ,H.264, VC1, AVS, MVC	MPEG1/2 Layer 1/2/3, AAC/HEAAC, AC3/EAC3, LPCM/ADPCM	H.264: 1080Px2@25fps 1080P@ 50fps MVC: 1080P@ 24fps Autres : 1080P@ 30fps" 50Mbit/sec
	.vob	MPEG2	MPEG1/2 Layer 1/2/3, AC3, LPCM	1080P@ 30fps 50Mbit/sec
	.mkv	MPEG1,2,4, XviD, H.264 VC1,WMV3, Motion JPEG	MPEG1/2 Layer 1/2/3, AAC/HEAAC, AC3/EAC3, LPCM/ADPCM AC3/EAC3, LPCM	H.264: 1080Px2@25fps 1080P@ 50fps Préférences : 1080P@ 30fps 50Mbit/sec
	.mp4, .mov		MPEG1/2 Layer 1/2/3, AAC/HEAAC, AC3/EAC3, LPCM/ADPCM	H.264: 1080Px2@25fps 1080P@ 50fps Autres: 1080P@ 30fps 50Mbit/sec
	.avi	MPEG1,2,4 Xvid H.264 VC1,WMV3, Sorenson H.263 Motion JPEG	MPEG1/2 Layer 1/2/3, AAC/HEAAC, AC3/EAC3, LPCM/ADPCM	H.264: 1080Px2@25fps 1080P@ 50fps Other: 1080P@ 30fps" 50Mbit/sec
	flv	H.264 Sorenson H.263	MPEG1/2 Layer 1/2/3, AAC/HEAAC, AC3/EAC3, LPCM/ADPCM	H.264: 1080Px2@25fps 1080P@ 50fps Other: 1080P@ 30fps" 50Mbit/sec
	3gp, 3g2	MPEG4, H.264		(1920x1080 @ 30P - 20Mbit/sec)
	asf, wmv	MPEG2,4, XviD, H.264, VC1,WMV3	MPEG1/2 Layer 1/2/3, AAC/HEAAC, AC3/EAC3, LPCM/ADPCM	1080P@ 30fps 50Mbit/sec
Musique	.mp3		MPEG1 Layer 1/2/3 (MP3)	
	.wav		LPCM	
	WMA/ASF		WMA, WMA Pro	
	.m4a/ .aac		AAC, HEAAC	
Photo	.jpg .jpeg	JPEG de base		MAX WxH = 14592x12288 Jusqu'à 8 MegaOctets
	.png	JPEG Progressif		
	.bmp	non-entrelacé		
	.png	entrelacé		
Sous-titre	sub	-	-	
	srt	-	-	

Résolutions DVI prises en charge

Reportez-vous aux résolutions suivantes au moment de raccorder les connecteurs à votre téléviseur à l'aide des câbles DVI (non fournis).

	56Hz	60Hz	66Hz	70Hz	72Hz	75Hz
640x400				<input checked="" type="checkbox"/>		
640x480		<input checked="" type="checkbox"/>	<input checked="" type="checkbox"/>		<input checked="" type="checkbox"/>	<input checked="" type="checkbox"/>
800x600	<input checked="" type="checkbox"/>	<input checked="" type="checkbox"/>		<input checked="" type="checkbox"/>	<input checked="" type="checkbox"/>	<input checked="" type="checkbox"/>
832x624						<input checked="" type="checkbox"/>
1024x768		<input checked="" type="checkbox"/>	<input checked="" type="checkbox"/>	<input checked="" type="checkbox"/>	<input checked="" type="checkbox"/>	<input checked="" type="checkbox"/>
1152x864		<input checked="" type="checkbox"/>		<input checked="" type="checkbox"/>		<input checked="" type="checkbox"/>
1152x870						<input checked="" type="checkbox"/>
1280x768		<input checked="" type="checkbox"/>				
1360x768		<input checked="" type="checkbox"/>				<input checked="" type="checkbox"/>
1280x960		<input checked="" type="checkbox"/>				<input checked="" type="checkbox"/>
1280x1024		<input checked="" type="checkbox"/>				<input checked="" type="checkbox"/>
1400x1050		<input checked="" type="checkbox"/>				<input checked="" type="checkbox"/>
1440x900		<input checked="" type="checkbox"/>				<input checked="" type="checkbox"/>
1600x1200		<input checked="" type="checkbox"/>				
1680x1050		<input checked="" type="checkbox"/>				
1920x1080		<input checked="" type="checkbox"/>				
1920x1200		<input checked="" type="checkbox"/>				

Instructions

Avertissements de sécurité



Attention : N'ouvrez pas le boîtier ou le panneau arrière afin d'éviter toute incendie ou tout choc électrique.



Le symbole d'un éclair avec une pointe de flèche à l'intérieur d'un triangle équilatéral est utilisé pour alerter l'utilisateur de la présence de tension dangereuse à l'intérieur de l'enceinte du produit, d'une valeur suffisante pour constituer un risque d'électrocution des personnes.



Symbole de certification CE : Nous avons réalisé des tests et démontré notre conformité avec toutes les directives et exigences pertinentes de l'UE.



Un point d'exclamation dans un triangle équilatéral signale à l'utilisateur que les instructions d'usage important, d'entretien et de service se trouvent dans le manuel fourni avec l'appareil.



Un symbole de produit laser situé à l'arrière de l'appareil indique que l'appareil est un produit laser certifié. Hors de l'appareil, le laser est faible et émet uniquement des radiations inoffensives.



Gardez vos appareils électriques hors de la portée des enfants

Ne jamais permettre à un enfant d'utiliser des appareils électroniques sans aucune surveillance. Les piles avalées peuvent s'avérer mortelles.

Par conséquent, gardez l'appareil ainsi que les piles hors de la portée des enfants. Si une pile est avalée, veuillez consulter immédiatement un médecin.



Humidité et nettoyage

Ce produit n'est pas imperméable ! Ne plongez pas cet appareil dans de l'eau et ne le laissez pas à la portée de l'eau. L'eau peut sérieusement endommager votre appareil. N'utilisez pas de produits nettoyants contenant de l'alcool, de l'ammoniaque, du benzène ou des abrasifs, car ils pourraient endommager l'appareil. Utilisez un torchon doux, humide pour le nettoyage.



Chauffage et chaleur

N'exposez pas cet appareil directement à la lumière du soleil. Assurez-vous que l'appareil n'est pas directement exposé à une source de chaleur telle qu'un radiateur ou un feu allumé. Assurez-vous que les trous de ventilation de l'appareil ne sont pas couverts.



Remarque importante sur la protection de l'ouïe, Attention !

Votre ouïe est aussi importante pour vous que pour nous.

Par conséquent, soyez prudent lors de l'utilisation de l'appareil.

Nous vous recommandons d'éviter des volumes élevés !

Lorsque cet appareil est utilisé par les enfants, assurez-vous que le volume n'est pas très élevé.



Attention :

Un volume très haut pourrait causer des dommages irréparables chez les enfants.

COMMENT RÉGLER UN NIVEAU DE VOLUME SANS RISQUES

- Après avoir écouté des musiques fortes de façon répétée, votre audition s'habitue progressivement et vous donne l'impression que le volume est bas.
- Ce qui vous paraît normal peut en effet être réellement dangereux.
- Évitez cela, réglez le volume à un niveau bas.
- Augmentez progressivement le volume, jusqu'à ce que vous puissiez bien entendre et sans difficulté.
- Il existe plusieurs types de problèmes d'audition et ils sont irréversibles.
- En cas de troubles d'audition, veuillez consulter un médecin.

Interférence avec d'autres appareils

En cas d'interférence avec une radio ou une télévision lors de l'utilisation, déplacez l'appareil dans la chambre ou dans la maison.

Mise au rebut



Les piles et le matériel d'emballage ne font pas partie des déchets domestiques. Les piles doivent être livrées dans un centre de collecte de vieilles piles. Une mise au rebut distincte du matériel d'emballage protège l'environnement.



Ce produit pourrait ne pas être considéré comme un déchet ménager habituel après utilisation. Il doit par contre être livré à un centre de collecte pour recyclage d'appareils électriques et électroniques. Le symbole à la gauche du produit, le manuel d'utilisateur ou encore l'emballage indique ceci : Le matériel est, selon sa désignation, recyclable. En procédant au recyclage du matériel ou en réutilisant autrement d'anciens appareils, vous apportez une contribution importante à la protection de l'environnement. Veuillez vous renseigner auprès des autorités locales à propos du centre approprié de collecte de déchets pour recyclage.

Droit d'auteur

Les droits d'auteurs ainsi que les autres droits de propriété sur les contenus reviennent à Schaub Lorenz International

GmbH Tous les droits sur les contenus reviennent à Schaub Lorenz International GmbH . Dans la mesure où ceci n'est pas expressément interdit, les contenus communiqués à partir de ce manuel, inchangés, pourront être utilisés à des fins privées.

Toute autre utilisation sans approbation de Schaub Lorenz International GmbH est strictement interdite.

Toute information relative au droit d'auteur et tous indicateurs de propriété doivent être retenus en cas de reproduction.

Indice

Misure di sicurezza.....	91
Procedimento.....	91
Uso previsto.....	91
Fonte di alimentazione.....	91
Posizionamento della TV.....	91
Cavo di alimentazione e presa.....	92
Umidità e acqua.....	92
Ventilazione.....	92
Fonti di calore e fiamme.....	92
Volume cuffie.....	92
Installazione a parete (opzionale).....	92
Schermo LCD.....	92
Pulizia.....	92
Informazioni per la tutela dell'ambiente.....	93
Accessori inclusi.....	94
TV - Caratteristiche.....	94
Guardare la TV.....	94
Pulsante di controllo della TV & Funzionamento..	95
Visualizzazione col telecomando.....	96
Utilizzo di un Modulo di Accesso Condizionato....	98
Notifiche standby.....	98
Installazione delle batterie nel telecomando.....	99
Collegare il cavo di alimentazione & Antenna / Cavo / Satellite.....	99
Accensione/Spegnimento.....	99
Prima installazione.....	99
Riproduzione multimediale trame ingresso USB	101
Modifica delle dimensioni dell'immagine: Formati immagine.....	102
Utilizzo dell'elenco canali.....	102
Menu Rapido.....	102
Caratteristiche e funzioni del menu 103-104-105-106	
Guida programmazione elettronica (Electronic Programme Guide - EPG).....	107
Registrazione di un programma.....	107
Registrazione timeshift.....	108
Registrazione Istantanea.....	108
Visione dei programmi Registrati.....	108
Libreria registrazioni.....	108
Configurazione registrazioni.....	109
Televideo.....	109
Uso della funzione SatcoDX.....	110
Aggiornamento software.....	110
Guida alla risoluzione dei problemi e suggerimenti.....	111
Modalità tipica monitor - PC.....	112
Dettagli.....	112
Notifica di licenza.....	112
Formati di file supportati per Browser Multimediale USB.....	113
Risoluzioni DVI supportate.....	114

Misure di sicurezza



Leggere le istruzioni nella loro interezza prima di procedere all'installazione o alla messa in funzione del dispositivo.

Procedimento

Posizionare il dispositivo su una superficie solida e regolare. Per la ventilazione, lasciare uno spazio di almeno 10 cm tutto attorno all'apparecchio. Per evitare danni e situazioni di pericolo, non collocare alcun oggetto sull'apparecchio. Usare questo dispositivo in climi moderati. Temperatura di funzionamento e umidità di funzionamento: 5° fino a 45, 85% massimo umidità relativa (senza bloccare le aperture di ventilazione).

Uso previsto

Questo dispositivo viene usato per ricevere e visualizzare programmi TV. Le varie opzioni di collegamento ampliano le sorgenti di ricezione e visualizzazione (vari dispositivi esterni). Questo dispositivo è adatto unicamente per funzionare in ambienti secchi. Il dispositivo è stato pensato unicamente per uso domestico, e non può essere utilizzato a fini industriali e commerciali. Escludiamo la responsabilità in linea di principio, nel caso in cui il dispositivo non venga utilizzato per lo scopo per cui è stato studiato o nel caso in cui siano state eseguite modifiche non autorizzate. L'utilizzo del proprio dispositivo TV-LED in condizioni climatiche estreme potrebbe danneggiarlo.



AVVERTENZA: Non consentire mai a persone (bambini compresi) con problemi fisici, sensoriali o mentali o sprovvisti della dovuta esperienza e/o conoscenza di usare il dispositivo elettrico senza essere sorvegliati!

I bambini potrebbero non identificare correttamente i pericoli! Ingoiare batterie può rivelarsi letale. Conservare le batterie fuori dalla portata dei bambini piccoli. Nel caso in cui una batteria venga ingoiata, rivolgersi immediatamente a un medico. Tenere le pellicole da imballaggio fuori dalla portata dei bambini. Rischio di soffocamento.

Fonte di alimentazione

- La TV funziona con una tensione di rete di 220-240 V AC, uscita 50 Hz.



Avvertenza: Non lasciare la TV in standby o in funzione quando si esce da casa.

Posizionamento della TV

- Per la ventilazione, lasciare uno spazio libero di almeno 10 cm tutto intorno alla TV.
- **Non** bloccare le aperture di ventilazione.

- **Non** posizionare la TV su superfici inclinate e poco stabili: potrebbe scivolare.
- Per evitare danni alla TV, **non** posizionare oggetti sopra alla stessa.
- Usare la TV solo con climi moderati.

Cavo di alimentazione e presa

- Il cavo di alimentazione dovrebbe essere facilmente accessibile. In caso di tempeste e temporali, o quando si va in vacanza, o ancora quando la TV non viene usata a lungo, scollegare il cavo di alimentazione dalla presa di corrente.
- La spina di rete si usa per scollegare la TV dalla rete elettrica e deve quindi rimanere facilmente raggiungibile.
- **Non** mettere l'apparecchio, un mobile, ecc., sul cavo di alimentazione, né schiacciare il cavo.
- Prendere il cavo per la presa, **non** scollegare la TV tirando il cavo di alimentazione.
- Non toccare mai il cavo/la presa con le mani bagnate: ciò potrebbe provocare un corto circuito o una scossa elettrica.
- Non fare mai un nodo nel cavo né legarlo con altri cavi.
- I cavi di alimentazione devono essere instradati in modo tale da non essere calpestati o schiacciati.
- Un cavo di alimentazione danneggiato può causare incendi o provocare scosse elettriche. Se danneggiato, deve essere sostituito, ma unicamente da personale qualificato.

Umidità e acqua

- **Non** servirsi del TV in luoghi umidi e bagnati (evitare il bagno, il lavello in cucina, e i pressi della lavatrice).
- **Non esporre** questa TV a pioggia o acqua; ciò potrebbe essere pericoloso.
- **Non** ponete oggetti pieni di acqua come vasi di fiori, in cima al TV. Tenere lontano da gocciolii e spruzzi.
- Se un qualunque oggetto solido o liquido cade nel mobile, scollegare la TV e farla controllare da personale qualificato prima di farla funzionare ulteriormente.

Ventilazione

- Le fessure e le aperture sulla TV sono destinate alla ventilazione e ad assicurare un funzionamento affidabile.
- Per evitare il surriscaldamento, queste aperture non devono essere bloccate o ostruite in alcun modo.

Fonti di calore e fiamme

- **Non** esporre la TV alla luce solare diretta o ad altre sorgenti di calore.

- L'apparecchio non deve essere messo accanto a fiamme libere o fonti di calore intenso, come una stufa elettrica.
- Assicurarsi che nessuna fonte di fiamma viva, come candele accese, sia posta sulla TV.



Volume cuffie

- Il volume audio in eccesso da auricolari e cuffie può causare la perdita dell'udito - fare attenzione.



Installazione a parete (opzionale)

- Per prevenire danni fisici, durante il montaggio a parete del TV (se l'opzione disponibile) procedere a fissare l'apparecchio saldamente, in accordo alle istruzioni di installazione.

Schermo LCD

- Di tanto in tanto, alcuni pixel non attivi possono comparire sullo schermo in forma di punti fissi blu, verdi o rossi. Notare che ciò non ha effetti sulle prestazioni del prodotto.
- Prestare attenzione a non graffiare lo schermo con le unghie o con altri oggetti rigidi.

Pulizia

- Prima di pulire, staccare il ricevitore dalla presa a parete.
- **Non** usare detergenti liquidi o spray. Usare un panno morbido e asciutto.

Informazioni per la tutela dell'ambiente

Questa televisione è progettata per consumare minore energia e salvaguardare l'ambiente. Grazie alla funzione di risparmio energetico della TV, non solo si protegge l'ambiente ma si risparmiano anche soldi pagando bollette meno salate. Per ridurre il consumo energetico, attenersi alla seguente procedura:

Sarà possibile servirsi della Modalità di Risparmio Energetico, ubicata nel menu Impostazioni Immagine. Impostando la Modalità di Risparmio Energetico su **Eco**, la TV passerà alla modalità di risparmio energetico e il suo livello di luminosità diminuirà fino a raggiungere un livello ottimale. Si prega di notare che alcune impostazioni immagine non potranno essere modificate quando la TV si trova in Modalità Risparmio Energetico.

Modalità di risparmio energetico

Eco

Se viene selezionato Picture Off, il messaggio "**Lo schermo si spegnerà in 15 secondi.**" compare a video. Selezionare PROCEED, quindi premere OK per continuare. La schermata si spegnerà in 15 secondi. Nel caso in cui venga disattivata la modalità Power Save Mode, la modalità immagine verrà impostata in modo automatico su Dynamic.

Quando la TV non viene usata, si prega di spegnerla o scollegarla dalla presa di corrente. In tal modo, anche il consumo di energia verrà ridotto.

Quando non si usa la TV per un lungo periodo di tempo, scollegare la presa elettrica.

Consigliamo di attivare l'impostazione di Risparmio Energetico per ridurre il consumo energetico annuale. Consigliamo inoltre di scollegare la TV dalla presa per risparmiare energia quando non la si usa.

Aiutateci a salvaguardare l'ambiente seguendo questi passaggi.

Informazioni per la riparazione

Per l'assistenza, si prega di rivolgersi al personale specializzato. La TV deve essere riparata unicamente da personale qualificato. Per ricevere maggiori informazioni in merito, rivolgersi al proprio rivenditore di zona, presso il quale è stata acquistata la TV.

Accessori inclusi

Telecomando

Batterie: 2 x AAA

Manuale di istruzioni

Cavo di collegamento AV laterale

TV - Caratteristiche

- TV LED a colori telecomandata.
- TV digitale/pienamente/satellite integrata (DVB-T2 / C / S2).
- Connettori HDMI per video e audio digitali. Questo collegamento è stato inoltre pensato per accettare segnali ad alta definizione.
- Ingresso USB.
- Registrazione dei programmi
- Timeshift programmi.
- 10000 programmi.
- Sistema menu OSD.
- Presa scart per dispositivi esterni (video, videogiochi, set audio, ecc.).
- Sistema audio stereo.
- Televideo, fasttext, TOP text.
- Collegamento cuffia.
- Sistema programmazione automatica.
- Sintonizzazione manuale avanti e indietro.
- Spegnimento automatico dopo un massimo di sei ore.
- Timer spegnimento.
- Blocco bambini.
- Audio in modalità muto automatica in assenza di trasmissione.
- Riproduzione NTSC.
- AVL (Limitazione automatica del volume).
- PLL (Ricerca frequenza).
- Ingresso PC.
- Plug&Play per Windows 98, ME, 2000, XP, Vista, Windows 7.
- Modalità Giochi (opzionale)
- Funzione Picture Off.

Guardare la TV

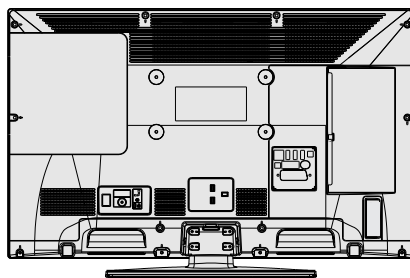
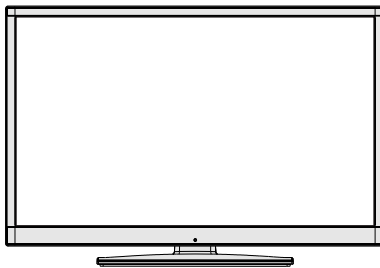

Pulsante di controllo della TV & Funzionamento

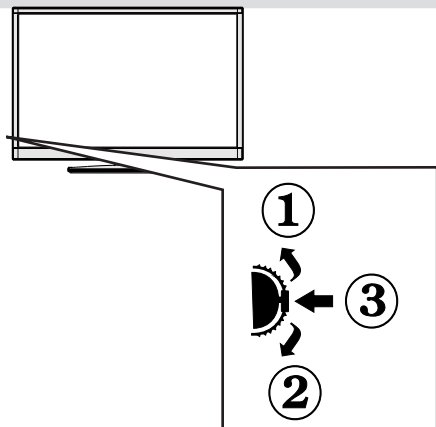

1. Direzione Su

2. Direzione Giù

3. Programma/Volume / AV / Standby-Interruttore selezione On

L'interruttore di controllo consente di controllare le funzioni di Volume / Programma / Sorgente e Standby-On della TV.

Per modificare il volume: Aumentare il volume premendo il pulsante su. Diminuire il volume premendo il pulsante giù

Per cambiare i canali: Premere la parte centrale del pulsante, comparirà a video il banner contenente le informazioni sul canale. Scorrere fra i canali salvati premendo il pulsante su o giù

Per modificare la sorgente: Premere due volte la parte centrale del pulsante, comparirà a video l'elenco delle sorgenti. Scorrere fra le fonti disponibili premendo il pulsante su o giù

Per spegnere la TV Premere la parte centrale del pulsante già e tenerla premuta per alcuni secondi; la TV passa in modalità standby.

 **Nota** possibile spostare l'interruttore su o giù per modificare il volume. Se si desidera cambiare i canali, premere una volta al centro dell'interruttore (posizione 3) e spostare verso l'alto o il basso. Se si preme nuovamente il centro dell'interruttore, viene visualizzata il messaggio OSD sorgente. Per selezionare la fonte desiderata, spostare l'interruttore in alto o in basso e rilasciare. Se si tiene premuto il centro dell'interruttore per alcuni secondi, la TV passerà in modo standby. L'OSD del menu principale non può essere visualizzato mediante i tasti di controllo.

Visualizzazione col telecomando

1. Fonte
2. Timer spegnimento
3. Nessuna funzione
4. Play
5. Registrazione dei programmi
6. Riavvolgimento rapido (in modalità video Browser Multimediale)
7. Mono/Stereo - Dual I-II / Lingua Corrente (in DVB canali)
8. Tasto verde
9. Tasto rosso
10. Tasti numerici
11. Elenco canali/la fonte TV
12. Menu
13. Volume alto/basso
14. Tasto indietro
15. Liste di canali preferiti
16. Dimensioni immagine
17. Pulsante personale 1 (*)
18. Pulsante personale 2 (**)
19. Televideo
20. Guida elettronica ai programmi
21. Muto
22. Info
23. Esci (tornare)
24. Ok (confermare)
25. Programma precedente/successivo
26. I tasti di navigazione
27. Menu Quick
28. Scambio canali
29. Tasto blu
30. Tasto giallo
31. Sottotitoli on/off
32. Avanzamento rapido
33. Stop
34. Pausa (in modalità video Browser Multimediale) / Registrazione timeshift
35. Browser multimediale
36. Selezione modalità immagine
37. Tasto Standby
38. LED funzione

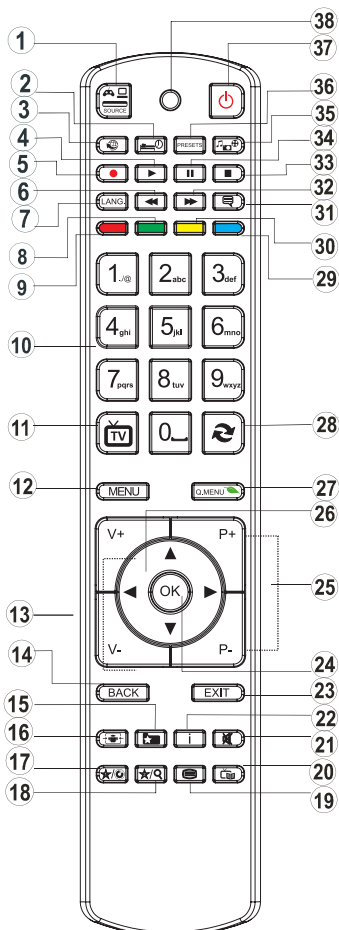

 **NOTA:** La distanza di funzionamento è di circa 7 m.

Utilizzo del mio pulsante 1 (*)



























Premere MY BUTTON 1 per cinque secondi quando ci si trova sulla sorgente, sul canale o sul link desiderato, fino a che a video non compare il messaggio "MY BUTTON IS SET". Ciò conferma che il MY BUTTON selezionato ora è associato alla funzione selezionata.

Utilizzo del Mio pulsante 2 (**)

La funzione principale di questo pulsante è il cambio tra le trasmissioni DVB-T, DVB-C e DVB-S. Tuttavia, nel caso in cui venga premuto **Il mio tasto 2** per cinque secondi, sarà possibile impostare una funzione, secondo quanto descritto per My Button 1.

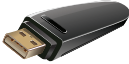
Si prega di notare che quando viene eseguita la prima installazione, Il mio tasto 2 torna alla funzione predefinita.

Visualizzazione delle connessioni

Raccordo	Tipo	Cavi	Dispositivo
	Scart Collegamento (indietro)		
	VGA Collegamento (indietro)		
AV LATERALE 	Audio PC/ YPbPr Collegamento (lato)	 Cavo di collegamento laterale Audio/Video (in dotazione) Cavo Audio PC (non in dotazione)	
	HDMI Collegamento (indietro)		
 SPDIF	SPDIF Collegamento (indietro)		
AV LATERALE 	AV laterale Collegamento (lato)	 Cavo Audio PC (non in dotazione)	
CUFFIA 	Cuffie Collegamento (lato)		
	USB Collegamento (lato)		
	CI Collegamento (lato)		

 **NOTA:** In fase di collegamento della TV tramite ingresso AV laterale, sarà necessario servirsi dei cavi di connessione in dotazione per consentire il collegamento. Cfr illustrazioni qui sopra. | YPbPr può essere usato solo quando si collega un dispositivo con un'uscita YPbPr mediante l'ingresso PC con YPbPr al cavo PC (cavo YPbPr non fornito). Una volta stabilita la connessione, passare alla fonte YPbPr. Per attivare l'audio da PC, sarà necessario usare gli ingressi PC/YPBPR CONNESSIONE AUDIO BIANCO & ROSSO. | Se un dispositivo esterno viene collegato tramite la presa SCART, la TV passerà automaticamente alla modalità AV. Durante la ricezione dei canali DTV (Mpeg4 H.264) o durante la modalità in Browser multimediale, l'output non sarà disponibile mediante la presa a scart. | Quando viene usato il kit di montaggio a parete (opzionale), consigliamo di collegare tutti i cavi sulla parte posteriore della TV prima di procedere con l'installazione a parete. | Inserire o rimuovere il modulo CI solo quando la TV è SPENTA. Per dettagli sulle impostazioni, consultare il manuale d'uso del modulo.

Utilizzo di un Modulo di Accesso Condizionato

 **IMPORTANTE:** *inserire o rimuovere il modulo CI solo quando la TV è SPENTA.*

Per guardare alcuni canali digitali, può essere necessario un modulo di accesso condizionato (CAM). Questo modulo deve essere inserito nell'alloggiamento CI della propria TV.

1. Richiedere il Modulo di accesso condizionato (CAM) e la scheda di visualizzazione abbonandosi a una società di canali a pagamento, quindi inserire questi nella TV procedendo come segue.
2. Inserire la CAM e la scheda dell'apertura situata nella copertura terminale sul lato posteriore della TV.
3. La CAM deve essere inserita correttamente, non è possibile inserirla al contrario. La CAM o il terminale della TV possono subire danni se la CAM inserita a forza.
4. Collegare la TV all'alimentazione di rete, accendere ed attendere qualche secondo fino a che la scheda si attiva.
5. Quando non viene inserito alcun modulo sulla schermo viene visualizzato il messaggio **“Nessun modulo Interfaccia comune rilevato”**.

Per dettagli sulle impostazioni, consultare il manuale d'uso del modulo.

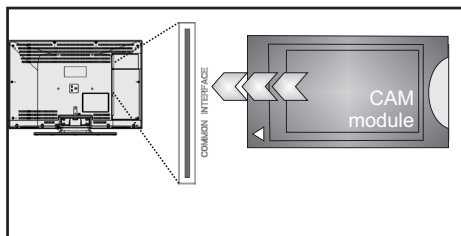

Notifiche standby

Nel caso in cui la TV non riceva alcun segnale in ingresso (ad esempio da antenna o sorgente HDMI) per 5 minuti, passa in modalità standby. Alla successiva riaccensione della TV, viene visualizzato il seguente messaggio:

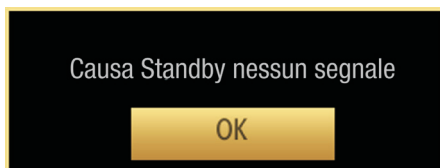

Quando viene raggiunto il timeout di spegnimento della TV, compare a video il seguente messaggio. Selezionare SI per spegnere la TV. Selezionare NO per annullare. Anche la TV si spegnerà nel caso in cui non venga effettuata una selezione su questa schermata.

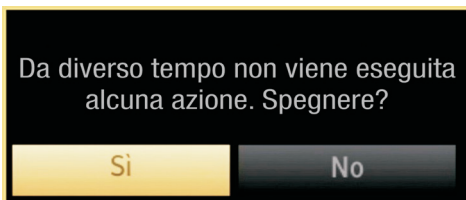

Se la TV è stata lasciata accesa e non usata per 4 ore, passerà in standby. Alla successiva riaccensione, viene visualizzato il seguente messaggio:

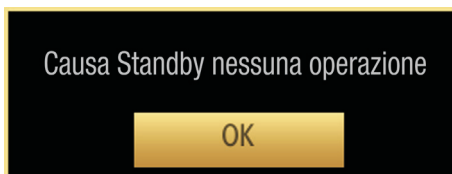

Installazione delle batterie nel telecomando

1. Sollevare il coperchio del lato posteriore del telecomando verso l'alto gentilmente.
2. Installare due batterie AAA. Verificare la corrispondenza delle estremità + e - delle batterie nel vano batteria (rispettare la polarità)
3. Sostituire la copertura.

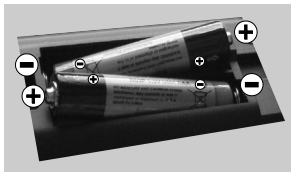

Collegare il cavo di alimentazione & Antenna / Cavo / Satellite

IMPORTANTE: L'apparecchio TV è progettato per funzionare con 220-240V CA, 50 Hz. Dopo aver tolto l'imballaggio, fare in modo che l'apparecchio TV raggiunga la temperatura ambiente prima di collegarlo all'alimentazione principale. Inserire il cavo di alimentazione alla presa della rete elettrica.

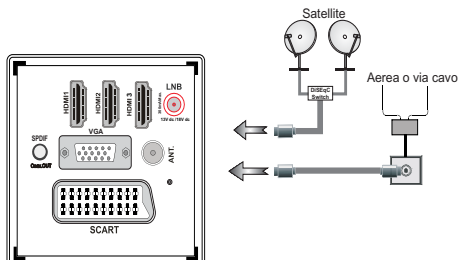

Accensione/Spegnimento

Per accendere la TV

Collegare il cavo di alimentazione alla presa da 220-240V CA 50 Hz.

Per accendere la TV dalla modalità standby è possibile:

Premere il tasto "⏻", **P+/-** o un tasto numerico del telecomando.

Premere l'interruttore di comando sulla sinistra della TV. In questo modo la TV si accende.

Per spegnere la TV

Premere il tasto "⏻" sul telecomando o premere il tasto oppure premere l'interruttore di comando sulla TV fino a spegnere, di modo che la TV stessa passi in modalità standby.

Per spegnere completamente la TV, scollegare il cavo di alimentazione dalla presa di rete.

Nota: Quando la TV viene messa in modalità standby, il LED di standby potrebbe lampeggiare per indicare che alcune funzioni, come ad esempio la Ricerca Standby, lo Scaricamento Over Air o il Timer sono attive. Il LED lampeggia anche quando si accende la TV dalla modalità standby.

Prima installazione

Quando viene accesa per la prima volta, compare il menu "selezione lingua". Il messaggio **"Benvenuti, selezionare la lingua !"** compare in tutte le lingue che si possono scegliere, in ordine alfabetico.



Premere il pulsante "▲" o "▼" per evidenziare la lingua richiesta, premere il pulsante **OK** per selezionare. "Prima installazione" compare. Usare "◀" o "▶" per impostare il paese richiesto, quindi premere il pulsante "▼" per selezionare Tipo di ricerca. Utilizzare "◀" o "▶" per impostare il tipo di ricerca desiderato. I tipi di ricerca disponibili sono digitale e analogico, solo digitale e solo analogico. Dopo l'impostazione, premere "▼" per selezionare Lingua televideo. Usare il pulsante "◀" o "▶" per impostare la "lingua Televideo" e selezionare Scan Encrypted servendosi del pulsante "▲" o "▼". Sarà possibile impostare **"Ricerca Criptata"** su **SI** se si desidera eseguire la ricerca delle stazioni codificate.

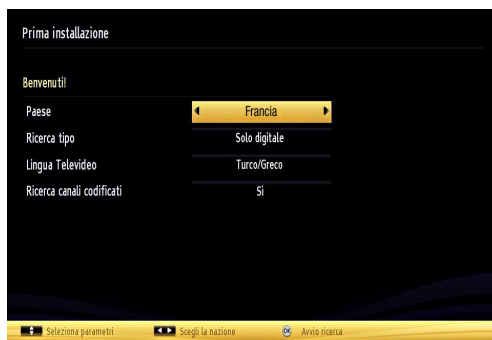

Il codice PIN predefinito può variare a seconda del paese selezionato.

Nel caso in cui venga richiesto di inserire un codice PIN per la visualizzazione di un'opzione del menu, usare uno dei seguenti codici: 4627, 0000 oppure 1234.

Premere il tasto **OK** sul telecomando per continuare e il seguente messaggio verrà visualizzato sulla schermata.

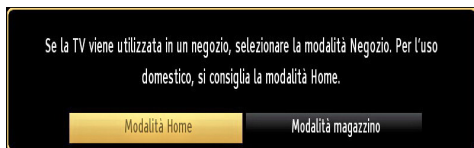

Sarà possibile attivare la modalità Store usando il pulsante "◀" o "▶". Nel caso in cui venga selezionata la modalità Store, la modalità Store sarà disponibile nel menu altre impostazioni e le caratteristiche della TV verranno ottimizzate per ottenere una qualità di visualizzazione ottimale. Verrà visualizzata una schermata di conferma dopo aver selezionato la Modalità Store. (opzionale). Premere il tasto **Si** per procedere.



Nel caso in cui venga selezionata la modalità Home, (opzionale) la modalità Store non sarà disponibile dopo la Prima Installazione. Premere il tasto **OK** sul telecomando per continuare e il seguente messaggio verrà visualizzato sulla schermata.



Sarà necessario selezionare un tipo di ricerca per cercare e salvare le trasmissioni dalla sorgente desiderata

Installazione antenna

Se dalla schermata **Tipo di ricerca** viene selezionata **ANTENNA**, la TV digitale ricercherà trasmissioni TV in formato digitale terrestre.



NOTA: È possibile premere il tasto **MENU** per annullare.

Dopo che tutte le stazioni disponibili sono state salvate sullo schermo verrà visualizzato un Elenco dei Canali. Per ordinare i canali, conformemente a LCN(*), selezionare "Yes", quindi premere **OK**.

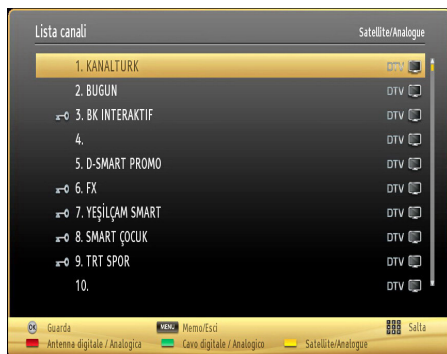

Premere **OK** per uscire dall'elenco dei canali e guardare la TV.

(*) LCN è il sistema Numero logico di canale che organizza le trasmissioni disponibili con una sequenza di canali riconoscibile.

Installazione Cavo

Selezionando l'opzione **CABLE** e premere il tasto **OK** sul telecomando per continuare; sullo schermo compare il seguente messaggio:



Per continuare selezionare **SI** e premere **OK**. Per annullare l'operazione selezionare **NO** e premere **OK**.

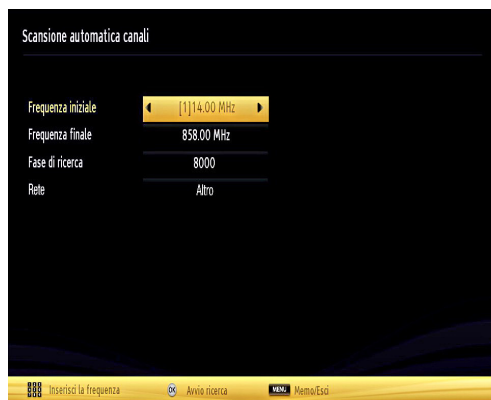

Da questa schermata è possibile scegliere le gamme di frequenza. Per evidenziare una riga, utilizzare "▲" o "▼".

È possibile inserire la gamma di frequenza manualmente servendosi del tastierino numerico sul telecomando.

Impostare **Avvia e Arresta frequenza** utilizzando i tasti numerici del telecomando.

Dopo aver eseguito questa operazione è possibile impostare l'Intervallo di ricerca su 8000 KHz oppure 1000 KHz.

Se viene selezionato 1000 KHz, la TV eseguirà il processo di ricerca in modo dettagliato. La durata della ricerca aumenterà di conseguenza. Alla fine, premere il tasto **OK** per avviare la ricerca automatica. La TV cercherà e salverà tutte le informazioni disponibili.

(* Questa impostazione non sarà disponibile per il Regno Unito.

Installazione satellite

Selezionando l'opzione **Satellite** dalla schermata **Tipo di Ricerca**, sarà possibile impostare un satellite e guardare canali satellitari.

Esistono tre tipi di selezione antenna. Sarà possibile selezionare il **Tipo di antenna** come **Diretto**, **Unicable** o **DiSEqC** servendosi dei pulsanti “◀” “○” “▶”.

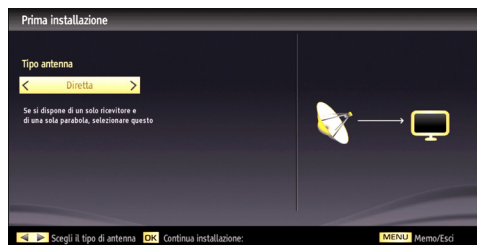

Diretto: Nel caso in cui si disponga di un ricevitore diretto e di una parabola, selezionare questo tipo di antenna. Dopo aver selezionato **Diretto**, comparirà un'altra schermata menu. Selezionare un satellite disponibile e premere **OK** per eseguire la scansione dei servizi.

Unicable: Nel caso in cui si disponga di ricevitori multipli e di un sistema unicable, selezionare questo tipo di antenna. Premere **OK** per continuare. Configurare le impostazioni attenendosi alle istruzioni a video. Premere

OK per eseguire la ricerca dei servizi.

Interruttore DiSEqC: Nel caso in cui si disponga di più parabole satellitari e di un **DiSEqC**, selezionare questo tipo di antenna. Dopo aver selezionato interruttore DiSEqC, comparirà un'altra schermata menu. Sarà possibile impostare quattro opzioni **DiSEqC** (ove presente). Premere il tasto **VERDE** per eseguire una ricerca di tutti i satelliti o il tasto **GIALLO** per eseguire una scansione unicamente sul satellite evidenziato. Se si seleziona un'opzione DiSEqC, verrà visualizzata la schermata **Tipo ricerca**. Selezionare un'opzione e continuare.

Saranno disponibili le seguenti opzioni:

Avvia ricerca regolare: Esegue una ricerca su tutta la banda.

Cerca elenco servizi Astra: Esegue la ricerca in accordo con l'elenco dei servizi Astra.

Elenco predefinito: Esegue la ricerca in accordo con l'elenco dei canali preimpostati.

Per salvare e uscire premere il tasto **OK**.

Riproduzione multimediale trame ingresso USB

È possibile collegare una unità di disco rigida esterna oppure uno stick di memoria USB alla TV usando gli ingressi USB della TV. Questa funzione consente di riprodurre i file memorizzati in una unità USB. 2.5" e 3.5" (hdd con alimentatore esterno), sono supportate le unità disco rigido esterne.

IMPORTANTE! Occorre eseguire una copia di backup dei file prima di effettuare qualsiasi collegamento alla TV per evitare l'eventuale perdita di dati. Si noti che il produttore non è in alcun modo responsabile di eventuali danni o perdite di dati. È possibile che alcuni tipi di dispositivi USB (come ad esempio i Lettori MP3) o unità di memoria USB/stick di memoria non siano compatibili con questa TV. La TV supporta le tipologie di formattazione FAT32 e NTFS ma la **registrazione non sarà disponibile coi dischi formattati in NTFS**. Nota: mentre si formatta una unità disco rigida USB da un 1TB (Tera Byte) o superiore, si potrebbero verificare problemi con il processo di formattazione.

Il collegamento e lo scollegamento rapido di dispositivi USB è un'operazione molto rischiosa. Si consiglia di non collegare e scollegare rapidamente il dispositivo. Questa operazione potrebbe causare danni fisici al lettore USB e al dispositivo USB. Non estrarre il modulo USB in fase di riproduzione di un file.

Sarà possibile usare hub USB con gli ingressi USB della TV. In questo caso consigliamo di usare hub USB dotati di alimentazione esterna. Nel caso in cui si stia per collegare un disco rigido USB consigliamo di usare direttamente l'ingresso USB.

Menu Browser multimediale

È possibile riprodurre file fotografici, musicali e filmati archiviati in un disco USB collegando il disco alla TV e utilizzando la schermata del browser multimediale. A tal fine, procedere come segue: Collegare un disco USB agli appositi ingressi posti al lato della TV.

Sarà possibile collegare due dispositivi USB alla TV. Nel caso in cui entrambi i dispositivi USB contengano musica, immagini o file video, l'OSD di selezione USB verrà visualizzato a video. Il primo dispositivo USB collegato si chiamerà USB Drive 1. Selezionare un dispositivo utilizzando i tasti “▲” o “▼” e premere il tasto **OK**.

Premere il tasto **MENU** e selezionare la scheda del browser multimediale utilizzando i tasti sinistro/destro e **OK**. Verrà visualizzata la schermata del Browser Multimediale principale. È possibile visualizzare il contenuto correlato selezionando la scheda Video, Musica o Immagine. Seguire le indicazioni dei tasti sotto ciascun menu della schermata per le funzioni di riproduzione multimediale.

Mediante la finestra di dialogo Impostazioni, è possibile impostare le preferenze di Browser media.

Utilizzo del pulsante MENU in modalità Media Browser

Premere il pulsante **MENU** in modalità Media Browser fa comparire la seguente schermata nel menu:



Sarà possibile accedere alle opzioni menu **Immagine**, **Suono** e **Impostazioni** tramite questa schermata. Premere nuovamente **MENU** per uscire dalla schermata.

Modifica delle dimensioni dell'immagine: Formati immagine

È possibile guardare i programmi in diversi formati immagine, a seconda della trasmissione che viene ricevuta. È possibile modificare il formato (dimensioni immagine) della TV per visualizzare l'immagine in diverse modalità zoom. Premere ripetutamente il tasto **Q.MENU** per modificare le dimensioni dell'immagine. **Sarà possibile spostare questa schermata in alto o in basso usando i pulsanti "▲" o "▼" mentre ci si trova in 14:9 Zoom, Cinema o Subtitle.**

Utilizzo dell'elenco canali



La TV ordina tutte le stazioni salvate nell'Elenco dei Canali. È possibile modificare questo elenco dei canali, impostare i canali preferiti o le stazioni attive da elencare servendosi delle opzioni Elenco Canali. Premere il tasto **MENU** per visualizzare il menu principale. Selezionare l'opzione Elenco Canali usando il tasto **Sinistra** o **Destra**. Premere **OK** per visualizzare i contenuti del menu. Selezionare **Modifica Elenco Canali** per gestire tutti i canali salvati. Utilizzare i tasti **Su** o **Gi** e **OK** per selezionare **Modifica Elenco Canali**. Premere il tasto **Su** o **Gi** per selezionare il canale che verrà elaborato. Premere il tasto **Sinistra** o **Destra** per selezionare una funzione del menu Elenco Canali. Utilizzare i tasti **P+P/-** per spostarsi in su o in giù di una pagina. Premere il tasto **MENU** per uscire.

Ordinazione dell'Elenco dei Canali

È possibile selezionare le trasmissioni da elencare nell'elenco dei canali. Per visualizzare tipi specifici di trasmissione, sarà necessario usare l'impostazione Elenco Canali Attivi. Selezionare l'Elenco Canali Attivi dal menu Elenco Canali utilizzando il tasto **▲** o **▼**. Premere il tasto OK per continuare. Sarà possibile selezionare un'opzione di tipo rete dall'elenco utilizzando i tasti **◀** o **▶** e OK.

Menu Rapido

Il Menu di Impostazione Rapida consente di accedere rapidamente ad alcune opzioni. Questo menu comprende le opzioni **Modalità di risparmio energetico**, **Modalità Immagine**, **Impostazioni equalizzatore**, **Preferiti** e **Sleep Timer**. Premere il tasto **Q.MENU** sul telecomando per entrare nel menu rapida. Rimandiamo ai seguenti capitoli per i dettagli delle caratteristiche elencate.



Caratteristiche e funzioni del menu

Indice del menu Immagine	
Modalità	Per le proprie esigenze di visualizzazione, si può impostare la relativa opzione di modalit. Immagine può essere impostata su una di queste opzioni: Cinema, Gioco, Dinamico e Naturale.
Contrasto	imposta i valori di luminosità e buio dello schermo.
Luminosità	imposta il valore di luminosità per lo schermo.
Nitidezza	imposta il valore di nitidezza per gli oggetti visualizzati sullo schermo.
Colore	Imposta il valore del colore, regolazione dei colori.
Modalità di risparmio energetico	Per impostare la Modalità di Risparmio Energetico su Eco, Picture Off e Disattivato. Per ulteriori informazioni sulla modalità Eco, consultare la sezione "Informazioni per la tutela dell'ambiente" del presente manuale.
Retroilluminazione (opzionale)	<i>Questa impostazione controlla il livello di retroilluminazione e può essere impostata su Auto, Massima, Minima ed Eco. se la modalità eco è attiva, la funzione della luce di sfondo non sarà inattiva. La retroilluminazione non può essere attivata in modalità VGA o Media Browser o se la modalità immagine è impostata come Gioco.</i>
Riduzione rumore	In caso di segnale di trasmissione debole e immagine disturbata, usare l'impostazione "Riduzione del rumore" per ridurre l'inconveniente. La modalità Riduzione del Rumore può essere impostata su una di queste opzioni: Bassa, Media, Alta o Off.
Impostazioni avanzate	
Contrasto dinamico	Sarà possibile variare il contrasto modificando la funzione di contrasto dinamico. Il contrasto dinamico può essere impostato su una di queste opzioni: Bassa, Media, Alta o Off.
Temp. colore	imposta la tonalità del colore desiderata.
Zoom immagine	Zoom Immagine: imposta le dimensioni dell'immagine su Auto,16:9, Sottotitoli,14:9, 14:9 Zoom, 4:3 o Cinema. Auto (disponibile unicamente in modalità Scart con commutazione alta tensione/bassa tensione SCART PIN8).
HDMI True Black	Quando si guarda da una sorgente HDMI, la funzione sarà visibile nel menu Impostazioni Immagine. Sarà possibile usare questa funzione per migliorare l'oscurità dell'immagine.
Modalità Film	I film sono registrati in un numero diverso di fotogrammi per secondo rispetto ai normali programmi televisivi. Attivare questa funzione quando si guardano i film per vedere chiaramente le scene di movimento veloci.
Tonalità pelle:	Regolare la tonalità pelle desiderata
Cambio Colore	regola la tonalità del colore desiderata.
Guadagno RGB:	Per modificare le Guadagno RGB premere OK: È possibile configurare i valori di temperature colore utilizzando la funzione di Guadagno RGB.
Reset	ripristina le impostazioni immagine ai livelli predefiniti di fabbrica.
Posizionamento automatico (in modalità PC)	Ottimizza il display in modo automatico. Premere OK per ottimizzare.
Posizionamento H (in modalità PC)	Questo comando sposta l'immagine orizzontalmente sul lato destro o sinistro dello schermo.
Posizionamento V (in modalità PC)	Questa voce sposta l'immagine verticalmente verso la parte superiore o inferiore dello schermo.
Dot Clock (in modalità PC)	Le regolazioni Dot Clock correggono l'interfaccia che compare come una banda verticale in presentazioni a punti continui, come fogli di lavoro o paragrafi o testi in caratteri più piccoli.
Fase (in modalità PC)	A seconda della risoluzione e della frequenza di ricerca che si inserisce nell'apparecchio TV, è possibile vedere sullo schermo un'immagine offuscata o disturbata. In tal caso, è possibile utilizzare questa voce per avere un'immagine chiara, provando e rettificando.
<i>Mentre ci si trova in modalità VGA (PC), alcune opzioni del menu Immagine non saranno disponibili. Invece, le impostazioni della modalità VGA saranno aggiunte alle Impostazioni Immagine mentre ci si trova in modalità PC.</i>	

Caratteristiche e funzioni del menu

Indice menu Audio	
Volume	Regola il livello del volume.
Equalizzatore	Nel menu equalizzatore, le modalità possono essere Musica, Film, Voce, Normale, Classica e Utente . <i>Premere il tasto MENU per ritornare al menu precedente. Le impostazioni del menu equalizzatore possono essere cambiate manualmente solo quando la "Modalità Equalizzatore" è impostata su "Utente".</i>
Bilanciamento	Questa impostazione si usa per enfatizzare il bilanciamento dell'altoparlante sinistro o destro.
Cuffie	imposta il volume della cuffia.
Modalità audio	Sarà possibile selezionare la modalità Mono, Stereo, Dual I o Dual II, solo se il canale selezionato è predisposto per quella Modalità
AVL	la funzione Limitazione automatica volume regola il suono per ottenere il livello di produzione fissa tra i programmi (per esempio gli spot pubblicitari tendono ad avere un audio più alto dei programmi).
Cuffia/Lineout	Quando si collega un amplificatore esterno alla TV utilizzando il jack delle cuffie, è possibile selezionare quest'opzione come Lineout. Se le cuffie sono collegate alla TV, impostare quest'opzione come Cuffia.
Basso dinamico	Attiva o disattiva la funzione Bass dinamico.
Audio cuffie (opzionale)	La surround audio può essere impostata su On od Off.
Uscita digitale	Imposta il tipo di audio in uscita.
Installa e Sintonizza contenuti del menu	
Ricerca automatica dei canali (Retune - Risintonizzazione)	<i>Visualizza le opzioni di sintonizzazione automatica</i> Antenna digitale: Ricerca e salva le stazioni antenna DVB. Cavo digitale: Ricerca e salva le stazioni cavo DVB. Analogico: ricerca e salva le stazioni analogiche. Antenna digitale & analogica: Ricerca e salva le stazioni antenna DVB. Cavo digitale & analogico: Ricerca e salva le stazioni antenna DVB. Satellite : Cerca e salva tutti i canali satellitari.
Ricerca manuale dei canali	Questa funzione può essere usata per l'inserimento manuale di trasmissioni.
Ricerca canali di rete	Visualizza la versione dell'applicazione.
Sintonizzazione Fine analogica	È possibile utilizzare questa impostazione per la sintonizzazione dei canali automatici. Ricerca i canali collegati nel sistema di trasmissione.
Prima installazione	Rileva tutti i canali memorizzati e le impostazioni, reimposta la TV sulle impostazioni di fabbrica e avvia la prima installazione. Questa funzione non è disponibile se non sono memorizzati canali analogici.

Caratteristiche e funzioni del menu

Installa e Sintonizza contenuti del menu	
Cancella elenco servizi (Opzionale)	(*) Questa impostazione è visibile solo quando l'opzione "Paese" è impostata su "Danimarca, Svezia, Norvegia o Finlandia". L'uso di questa impostazione elimina i canali memorizzati.
Indice menu Impostazioni	
Accesso condizionato	Controlla i moduli di accesso condizionato se disponibili.
Scegliere lingua	Configura le impostazioni della lingua.
Genitori	configura le impostazioni parentali. Il codice PIN predefinito può variare a seconda del paese selezionato. Nel caso in cui venga richiesto di inserire un codice PIN per la visualizzazione di un'opzione del menu, usare uno dei seguenti codici: 4627, 0000 oppure 1234.
Timer	Imposta i timer per i programmi selezionati.
Configurazione registrazioni	Visualizza il menu di configurazione della registrazione.
Data/Ora	imposta la data e l'ora. Nota: * La TV prende le informazioni orarie dall'emittente. L'ora corretta sarà disponibile nelle impostazioni Data/Ora, se le informazioni orarie sono fornite nella trasmissione. Se la TV si trova in modalità nessun canale, sarà possibile impostare le informazioni di Data/Ora. Tuttavia, nel caso vi sia un preset canale, solo la "Modalità impostazione ora" potrà essere modificata. Nel caso in cui sia impostata in Manuale, la Zona oraria sarà attivata. * Se la TV è impostata in modalità standby e viene accesa in seguito e non c'è una trasmissione disponibile, le informazioni orarie non verranno aggiornate. Se c'è una trasmissione in corso, le informazioni verranno prese dalla stessa. In altre parole, le informazioni sul tempo saranno disponibili conformemente a queste priorità come prima cosa la TV cerca le informazioni orarie nella trasmissione, poi nelle preferenze utente e da ultimo nelle informazioni orarie del televideo.
Fonte	attiva o disattiva le opzioni sorgente selezionate.
Impostazioni satellite	configura le impostazioni del satellite.
Impostazioni ora (opzionale)	Visualizza le impostazioni di rete.
Altre impostazioni: visualizza altre opzioni di impostazione della TV.	
Timeout menu	modifica la durata di timeout per le schermate del menu.
Ricerca criptata	Quando questa impostazione è attiva, il processo di ricerca localizzerà anche i canali criptati. Se viene impostata su Off , i canali criptati non verranno trovati mentre ci si trova in modalità di ricerca automatica o manuale.
Sfondo blu	Attiva o disattiva il sistema di sfondo blu quando il segnale è debole o assente.
Aggiornamento software	Usare questa impostazione per assicurare che la TV disponga sempre di informazioni aggiornate. Per garantire un funzionamento corretto, accertarsi che la TV sia impostata in modalità standby.
Versione applicazione	Visualizza la versione dell'applicazione.
Audiolesi	Se la trasmittente consente segnali speciali riguardo l'audio, si può regolare questa impostazione su On per ricevere questi segnali.
Descrizione Audio	La descrizione audio fa riferimento a una traccia audio aggiuntiva per le persone non vedenti e ipovedenti che si servono di supporti multimediali visivi, compresi spettacoli televisivi e film. È possibile servirsi di questa funzione solo se l'emittente supporta la presenza di una traccia narrativa aggiuntiva.

Caratteristiche e funzioni del menu

Altre impostazioni: visualizza altre opzioni di impostazione della TV.	
Spegnimento TV automatico	Possibile impostare il valore di spegnimento della funzione di spegnimento. Dopo che questo valore viene raggiunto, o dopo che la TV non è stata usata per un po' di tempo, si spegnerà
Ricerca Standby (opzionale)	Se si imposta la Ricerca Standby su Off, questa funzione non sarà disponibile. Per utilizzare la Ricerca Standby si consiglia di verificare che l'opzione Standby Search sia impostata su On. Nel caso in cui la Standby ricerca sia impostata su ON, quando la TV si trova in modalità standby verranno cercate le trasmissioni disponibili. Nel caso in cui la TV localizzi trasmissioni nuove o mancanti, verrà visualizzato un menu a video che chiede se eseguire o meno queste modifiche. L'elenco canali verrà aggiornato e modificato dopo questa procedura. Attivare l'impostazione Pausa ricerca per attivare nella TV l'aggiornamento automatico della frequenza di trasmissione del broadcaster, la definizione di trasmissione e modifiche simili.
Modalità di sintonizzazione (opzionale)	Nel caso in cui la TV venga accesa in un negozio sarà possibile attivare questa modalità Quando la Modalità Store è attivata, alcuni elemento nel menu TV potrebbero non essere impostabili.
Modalità accensione	Questa impostazione configura la preferenza relativamente alla modalità di accensione. Sempre accesa: La TV si accende sempre quando viene premuto il pulsante principale on/off. / Standby: La TV si accende sempre in modalità Standby. / Ultimo stato: La TV si accende sempre con l'ultimo canale / sorgente impostata.
Tasto Biss	Biss è un sistema di codifica del segnale satellitare usato per alcuni broadcast. Per inserire la chiave BISS in un broadcast, è possibile usare l'impostazione Chiave Biss del menu Altre impostazioni. Evidenziare Chiave Biss e premere Ok per inserire le chiavi nel broadcast desiderato.

Guida programmazione elettronica (Electronic Programme Guide - EPG)

Alcuni canali, ma non tutti, inviano informazioni sugli eventi correnti e successivi. Premere il tasto "EPG" per visualizzare il menu EPG.

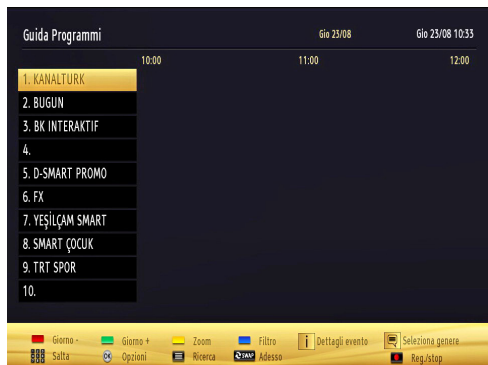

Pulsanti Su/Giù Destro/Sinistro: Naviga EPG.

OK: Visualizza le opzioni di programma.

(i) INFO: Visualizza, nel dettaglio, le informazioni sul programma selezionato.

VERDE: Passa all'Elenco Programmi EPG.

GIALLO: Passa alla Timeline Programmi EPG.

BLU: visualizza le opzioni di filtraggio.

● (REGISTRAZIONE): la TV registrerà il programma selezionato. Sarà possibile premere nuovamente per interrompere la registrazione.

IMPORTANTE: Per registrare un programma, è necessario per prima cosa collegare un disco USB alla TV mentre questa è spenta. Successivamente accendere la TV per attivare la funzione di registrazione. In caso contrario, la funzione di registrazione non sarà disponibile.

Note: Passare a differenti trasmissioni o fonti non è possibile durante la registrazione.

Opzioni programma

Nel Menu EPG, premere il tasto **OK** per accedere al menu **Opzioni Evento**.

Seleziona canale

Nel menu EPG, utilizzando questa opzione, è possibile cambiare il canale selezionato.

Registra / Elimina tempo di registrazione

Dopo aver selezionato un programma nel menu EPG, premere il pulsante **OK** e verrà visualizzata sullo schermo **Opzione**. Selezionare l'opzione "**Registra**" e premere il pulsante **OK**. Dopo questa operazione, l'icona viene impostata sul programma selezionato.

Per annullare una registrazione già impostata, evidenziare il programma e premere il pulsante **OK** e selezionare l'opzione **Elimina Rec. Timer**". La registrazione verrà annullata.

Funzione Timer / Elimina Timer

Dopo aver selezionato un programma nel menu EPG, premere il pulsante **OK** e verrà visualizzata sullo schermo **Opzione**. Selezionare la funzione "**Imposta Timer su Evento**" e premere il pulsante **OK**. È possibile la funzione timer per programmi futuri. Per annullare la funzione promemoria già impostata, evidenziare il programma e premere il pulsante **OK**. In seguito selezionare l'opzione "**Elimina Timer**". Il timer verrà annullato.

Note: non È possibile registrare o impostare lo stesso timer per due o più eventi simili con lo stesso intervallo di tempo.

Registrazione di un programma

IMPORTANTE: Quando si utilizza una nuova unità di disco rigida esterna USB, si raccomanda di formattare il disco utilizzando l'opzione "Formatta disco" della TV.

Per registrare un programma, è necessario per prima cosa collegare un disco USB alla TV mentre questa è spenta. Successivamente accendere la TV per attivare la funzione di registrazione.

Per utilizzare la funzione registrazione, bisogna connettere un disco USB o una unità disco rigido esterna alla TV e il disco USB connesso deve disporre di una capacità di almeno 1GB o cuna compatibilità di 2.0 di velocità. Se la connessione del dispositivo USB non supporta una velocità di 2.0, un messaggio di errore sarà visualizzato sul display.

Note: I programmi registrati sono salvati nel disco USB collegato. Se lo si desidera, è possibile memorizzare/copiare registrazioni su un computer, tuttavia questi file non saranno disponibili per la riproduzione in un computer. Sarà possibile riprodurre le registrazioni solo tramite la TV.

Note: Il ritardo Lip Sync potrebbe verificarsi durante la differita. La registrazione radio non è supportata. La TV consente di registrare i programmi fino a dieci ore.

I programmi registrati vengono suddivisi in partizioni 4GB.

Nel caso in cui la velocità di scrittura del disco USB collegato non sia sufficiente, la funzione di registrazione potrebbe non essere disponibile.

La registrazione dei programmi HD può occupare dimensioni superiori sul disco USB a seconda della risoluzione di trasmissione. Ecco perché consigliamo di usare i dischi rigidi USB per la registrazione di programmi HD.

Non scollegare l'USB/HDD mentre la registrazione è in corso. Ciò potrebbe danneggiare il dispositivo USB/HDD collegato.

È disponibile il supporto multi partizione. È supportato un massimo di due differenti partizioni. Se il disco presenta più di due partizioni, potrebbero verificarsi dei guasti. La prima partizione del disco USB viene utilizzata per le funzioni ready PVR. Inoltre deve essere formattata come partizione principale utilizzata per le funzioni "ready PVR".

Alcuni pacchetti stream potrebbero non essere registrati a causa di problemi di segnale. Talvolta il video, in fase di riproduzione, si blocca.

I tasti Registrazione, Riproduci, Metti in Pausa, Visualizza (per PlaylistDialog) non possono essere usati mentre è attivo il televideo. Nel caso in cui inizi una registrazione da timer mentre il televideo è su ON, il televideo sarà spento in modo automatico. Inoltre, l'uso del televideo è usato quando vi sono registrazioni o riproduzioni in corso.

Registrazione timeshift

Premere il pulsante **||** (PAUSA) durante la visualizzazione di una trasmissione per passare in modalità differita. In modalità differita, il programma viene messo in pausa e simultaneamente registrato nel disco USB collegato. Premere il pulsante **▶** (RIPRODUCI) di nuovo per guardare il programma dal momento in cui è stato messo in pausa. Verranno visualizzati gli spazi di tempo tra il programma posticipato e quello effettivo nella barra delle informazioni.

Registrazione Istantanea

Premere il pulsante **●** (REGISTRAZIONE) per avviare la registrazione immediata di un evento durante la visione di un programma. È possibile premere il pulsante **●** (REGISTRAZIONE) del telecomando nuovamente per registrare l'evento successivo in EPG. In questo caso, l'OSD visualizzerà il programma eventi da registrare. Premere il pulsante **■** (STOP) per avviare la cancellazione istantanea della registrazione. Passare a una differente trasmissione o fonte; e visualizzare il Browser multimediale non è possibile durante la registrazione.

Visione dei programmi Registrati

Dal menu principale, usare i tasti **◀** o **▶** per selezionare il **Browser Media**. Nel menu principale, evidenziare la voce **Menu Registrazioni** utilizzando i pulsanti **◀** o **▶** e premere **OK** per accedere. Verrà visualizzato il Menu Registrazioni. Selezionare la voce registrati dalla lista (se precedentemente registrati) utilizzando i pulsanti **▲** / **▶**. Per visualizzare le **Opzioni di Riproduzione** premere **OK**. Selezionare un'opzione utilizzando i pulsanti **▲** / **▼** o **OK**.



Opzioni di riproduzione disponibili:

- Riproduci da inizio: Riproduce la registrazione dall'inizio.
- Riprendi: inizia di nuovo le registrazioni.
- Riproduci da offset: Punti di riproduzione specifici.

Nota: La visualizzazione del menu principale e del menu voci non è disponibile durante la riproduzione.

Premere il pulsante **■** (STOP) per arrestare la riproduzione e ritornare al Menu Registrazioni.

Avanzamento lento.

Se si preme il pulsante **||** (PAUSA) durante la visione dei programmi registrati, la funzione avanzamento lento sarà disponibile. È possibile utilizzare il pulsante **▶▶** per l'avanzamento lento. Premendo il pulsante **▶▶** consecutivamente sarà possibile modificare la velocità dell'avanzamento lento.

Libreria registrazioni

Per visualizzare l'elenco delle riproduzioni, selezionare **"Libreria registrazioni"**, quindi premere il tasto **OK**. Verrà visualizzata la Libreria registrazioni con le registrazioni disponibili. Tutte le registrazioni sono tenute in un elenco nella libreria delle registrazioni.

> (**Riprendi**): inizia di nuovo le registrazioni.

Tasto ROSSO (Elimina): elimina la registrazione selezionata.

Tasto VERDE (Modifica): apporta le modifiche alla registrazione selezionata.

Tasto BLU (Ordina): cambia l'ordine delle registrazioni. È possibile scegliere fra un'ampia serie di opzioni di ordinamento.

Tasto OK: attiva il menu opzioni di riproduzione:

(i) INFO: visualizza in dettagli i programmi in forma breve estesa.

Configurazione registrazioni

Selezionare la voce Configurazione Registrazioni nel menu Impostazioni per configurare le impostazioni di registrazione.

Formatta disco: È possibile utilizzare la funzione Formatta disco per formattare il disco USB collegato. **IMPORTANTE:** Tutti i dati memorizzati nel disco USB andranno perduti e il formato del disco verrà convertito in FAT32 se si attiva questa funzione. Se il disco USB non funziona bene, è possibile provare a formattarlo. Nella maggior parte dei casi la formattazione del disco USB ripristinerà il funzionamento normale; tuttavia, **TUTTI** i dati memorizzati nel disco USB verranno persi in ogni caso.

Nota: Se viene visualizzato il messaggio "USB troppo lento" sullo schermo durante l'avvio di una registrazione, riprovare. Se viene visualizzato ancora lo stesso errore, è possibile che il disco USB non soddisfi i requisiti di velocità. Provare a connettere un altro disco USB.

Televideo

“” Televideo / Mix: Attiva la modalità di testo video quando viene premuto una volta (se disponibile nella trasmissione). Premere nuovamente per visualizzare la pagina di televideo analogica. Premere di nuovo per posizionare la schermata televideo sul programma (mix). Premere nuovamente il tasto per uscire dalla modalità televideo.

“BACK”– Indice: Seleziona la pagina dell'indice del televideo.

(i)“INFO”– Mostra: Mostra informazioni nascoste (per esempio soluzioni di giochi).

“OK”Fermo: Ferma una pagina quando serve. Premere di nuovo per riprendere.

“◀” / “▶” Pagine sub-codice: Seleziona le pagine di sub-codice se disponibili, quando il televideo è attivo.

P+ / P- e numeri (0-9): Premere per selezionare una pagina.

Note: La maggior parte delle stazioni TV usano il codice 100 per le pagine dell'indice.

L'apparecchio TV supporta i sistemi **FASTEXT** e **TOP text**. Quando questi sistemi sono disponibili, le pagine sono divise per gruppi o argomenti. Quando è disponibile il sistema **FASTEXT**, le sezioni della pagina del televideo sono codificate a colore e possono essere selezionate premendo i tasti colorati. Premere il tasto colorato corrispondente alle proprie richieste. Compaiono le scritte colorate che mostrano quali tasti colorati usare quando è presente la trasmissione **TOP text**. Premendo “▲” o “▼” i comandi richiederanno la pagina successiva o precedente rispettivamente.

Uso della funzione SatcoDX

SatcoDX (opzionale): Sarà possibile eseguire le operazioni SatcoDX usando le Impostazioni satellite. Nel menu SatcoDX sono disponibili due opzioni per la funzione satcodx, come segue:



Sarà possibile caricare o scaricare i dati satcodx. Per eseguire le funzioni supportate per la funzione satcodx, occorre collegare un dispositivo USB alla TV per prima cosa.

Sarà possibile caricare i servizi correnti e i relativi satelliti e transponder nella TV a un dispositivo USB.

Oltre alla funzione di caricamento, sarà possibile scaricare uno dei file satcodx, memorizzati nel dispositivo USB nella TV.

Quando si seleziona uno dei file satcodx, tutti i servizi e i relativi satelliti e trasponder nel file selezionato verranno memorizzati nella TV. In caso di servizi analogici e/o via cavo, terrestri installati, verranno mantenuti e verranno rimossi solo i servizi satellitari.

Successivamente, controllare le impostazioni dell'antenna e apportare le modifiche se necessario. Se le impostazioni dell'antenna non sono configurate correttamente può essere visualizzato un messaggio di errore che indica assenza di segnale.

Aggiornamento software

La TV è in grado di trovare e aggiornare il software sui canali di trasmissione. Per la ricerca di canali di trasmissione, la TV cerca i canali disponibili salvati nelle impostazioni. Quindi, prima di eseguire la ricerca di aggiornamenti software si consiglia di eseguire una ricerca automatica e avvisare tutti i canali disponibili.

1) Ricerca aggiornamento software tramite interfaccia utente

- È possibile controllare manualmente la presenza di nuovi aggiornamenti software per la propria TV.
- Basterà accedere al proprio menu principale. Scegliere **Impostazioni** e selezionare il menu **Altre Impostazioni**. Dal menu **Altre Impostazioni**, accedere alla sezione **Aggiornamento Software**, quindi premere il tasto **OK** per aprire il menu **Opzioni Aggiornamento** Opzioni di Aggiornamento.
- Dal menu **Opzioni Aggiornamento**, selezionare **Cerca aggiornamenti**, quindi premere il tasto **OK**.

- Nel caso in cui vengano trovati nuovi aggiornamenti, ne viene avviato lo scaricamento. Una barra di progresso indica lo stato di avanzamento del download. Al termine del download viene visualizzato un messaggio di errore che invita a riavviare e attivare il nuovo software. Premere **OK** per continuare con la procedura di riavvio.

2) Ricerca 3.AM e modalità aggiornamento

- Nel caso in cui sia attivato il menu **Automatic scanning** (Ricerca Automatica) in **Upgrade Options** (Opzioni di Aggiornamento), la TV si attiva alle ore 03:00 e ricerca canali di trasmissione per nuovi aggiornamenti software. Nel caso in cui venga trovato e scaricato nuovo software, alla prossima accensione la TV si aprirà con una nuova versione software.

Nota sull'operazione di riavvio: Il riavvio è l'ultima fase dell'operazione di aggiornamento del software se il download di un nuovo software è stato effettuato correttamente. In fase di riavvio la TV esegue le ultime finalizzazioni. Durante la sequenza di riavvio il pannello dell'elettricità è chiuso e il pannello anteriore indica l'attività quando lampeggia. Dopo 5 minuti la TV si riavvia con il nuovo software installato.

- Nel caso in cui la TV non si riavvii in 10 minuti, scollegare l'alimentazione per 10 minuti e collegare nuovamente. La TV dovrebbe riavviarsi in modo sicuro con il nuovo software. Nel caso in cui la TV non funzioni ancora, eseguire nuovamente le operazioni di scollegamento e collegamento. Nel caso in cui ancora la TV non funzioni consigliamo di rivolgersi al personale di assistenza per risolvere il problema.

Attenzione: Mentre il LED lampeggia in fase di riavvio non scollegare la TV dalla presa di corrente. Questa operazione potrebbe provocare danni irreparabili alla TV che potranno essere riparati solo dal personale di assistenza.

Aggiornamento software manuale

Verificare che il cavo ethernet sia collegato alla TV. Se il cavo ethernet è collegato alla TV, verificare la ricezione della TV. Verificare che Good sia presente nel seguente percorso menu:

Menu -> Impostazioni -> Impostazioni di rete -> Stato configurazione -> Connessa

Passare alla scheda Impostazioni del menu principale e selezionare Altre Impostazioni. Evidenziare Aggiornamento software e premere OK.

Selezionare Ricerca aggiornamento e premere il pulsante OK.

Verrà visualizzata una schermata OSD con la barra di avanzamento sotto il titolo "l'aggiornamento software"

Sulla schermata verrà visualizzato un avviso che indica che la TV verrà riavviata. Premere il pulsante **OK** per completare il processo di aggiornamento e riavviare la TV.

Guida alla risoluzione dei problemi e suggerimenti

Persistenza dell'immagine - ghosting

Notare che può presentarsi l'effetto fantasma se si visualizza un'immagine persistente (immagine fissa o in pausa). La persistenza dell'immagine della TV LED può scomparire dopo breve tempo. Provare a spegnere la TV per un po'. Per evitarlo, non lasciare lo schermo con immagine ferma per lunghi periodi.

Nessuna accensione

Nel caso in cui la TV non sia alimentata, verificare che il cavo di alimentazione sia collegato alla corrente.

Immagine di qualità scadente

1. E' stato selezionato il sistema TV corretto?
2. L'apparecchio TV o l'antenna della casa sono situati troppo vicino a dotazioni audio senza messa a terra o a luci al neon, ecc.?
3. Montagne o palazzi alti possono causare uno sdoppiamento delle immagini o delle ombre attorno all'immagine. A volte è possibile migliorare la qualità dell'immagine modificando la direzione dell'antenna. L'immagine o il televideo sono irriconoscibili?
4. Controllare se è stata inserita la frequenza corretta.
5. Eseguire nuovamente la sintonizzazione dei canali.
6. La qualità dell'immagine può risultare scadente quando vi sono due apparecchiature contemporaneamente collegate al televisore. In tal caso, scollegare una delle dispositivi.

Nessuna immagine

1. La comparsa del messaggio "Nessuna Immagine"(No Picture) indica che la TV non riceve alcuna trasmissione. Sono stati selezionati i tasti giusti sul telecomando? Provare ancora una volta. Assicurarsi di aver selezionato la fonte di ingresso corretta.
2. L'antenna è stata collegata in modo corretto?
3. Gli spinotti sono inseriti a fondo nella presa per antenna?
4. Il cavo dell'antenna è danneggiato?
5. Sono state usate le spine giuste per collegare l'antenna?
6. In caso di dubbio, contattare il rivenditore.

Nessun suono

1. È stato disattivato l'audio della TV? Per annullare, premere il pulsante? "M" o aumentare il livello del volume.
2. L'audio viene emesso solo da un altoparlante. Il bilanciamento è impostato solo ad un estremo? Vedere il Menu Suono.

Telecomando - non funziona

L'apparecchio TV non risponde più al telecomando. Le batterie potrebbero essere scariche - sarà possibile usare i comandi della TV. (* possibile solo se questi ultimi non sono bloccati dal controllo genitori).

Sorgenti di ingresso - non è stato possibile effettuare la selezione

1. Se non è possibile selezionare una fonte di ingresso è possibile che non sia collegato alcun dispositivo.
2. Controllare i cavi AV e le connessioni se si è cercato di collegare un dispositivo.

Registrazione non disponibile

Per registrare un programma, è necessario per prima cosa collegare un disco USB alla TV mentre questa è spenta. Successivamente accendere la TV per attivare la funzione di registrazione. In caso contrario, la funzione di registrazione non sarà disponibile. Nel caso in cui non sia possibile registrare, provare a spegnere la TV, quindi reinserire il dispositivo USB mentre la TV è spenta.

USB troppo lento

Se viene visualizzato il messaggio "USB troppo lento" sullo schermo durante l'avvio di una registrazione, riprovare. Se viene visualizzato ancora lo stesso errore, è possibile che il disco USB non soddisfi i requisiti di velocità. Provare a connettere un altro disco USB.

Informazioni per gli utenti sullo smaltimento di dispositivi e batterie usati

[solo Unione Europea]

Questi simboli indicano che l'apparecchiatura non deve essere smaltita insieme ai normali rifiuti domestici. Se si desidera procedere allo smaltimento del prodotto o della batteria, cercare i sistemi o le strutture di raccolta disponibili per garantirne un opportuno riciclo.

Avviso: La dicitura Pb posta al di sotto del simbolo delle batterie indica che queste contengono piombo.

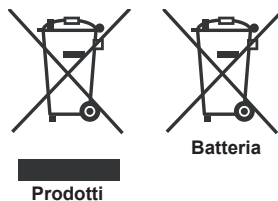

Modalità tipica monitor - PC

La tabella che segue illustra alcune delle modalità di visualizzazione tipiche del video. La TV potrebbe non supportare tutte le risoluzioni. La TV supporta una risoluzione massima di 1920x1200.

Indice	Risoluzione	Frequenza
1	640x400	70Hz
2	640x350	85Hz
3	640x400	85Hz
4	640x480	60Hz
5	640x480	66Hz
6	640x480	72Hz
7	640x480	75Hz
8	640x480	85Hz
9	800x600	56Hz
10	800x600	60Hz
11	800x600	70Hz
12	800x600	72Hz
13	800x600	75Hz
14	800x600	85Hz
15	832x624	75Hz
16	1024x768	60Hz
17	1024x768	66Hz
18	1024x768	70Hz
19	1024x768	72Hz
20	1024x768	75Hz
21	1024x768	85Hz
22	1152x864	60Hz
23	1152x864	70Hz
24	1152x864	75Hz
25	1152x864	85Hz
26	1152x870	75Hz
27	1280x768	60Hz
28	1360x768	60Hz
29	1280x768	75Hz
30	1280x768	85Hz
31	1280x960	60Hz
32	1280x960	75Hz
33	1280x960	85Hz
34	1280x1024	60Hz
35	1280x1024	75Hz
36	1280x1024	85Hz
37	1400x1050	60Hz
38	1400x1050	75Hz
39	1400x1050	85Hz
40	1440x900	60Hz
41	1440x900	75Hz
42	1600x1200	60Hz
43	1680x1050	60Hz
44	1920x1080	60Hz
45	1920x1200	60Hz

Dettagli

TRASMISSIONE TV

PAL/SECAM B/G D/K K' I/I' L/L'

RICEZIONE DIGITALE

DVB-T MPEG2

DVB-T MPEG4 HD

DVB-T. MPEG-5, MPEG-4 (Solo per il Regno Unito)

DVB-T2 MPEG2

DVB-T2 MPEG4 HD

DVB-C MPEG2

DVB-C MPEG4 HD

DVB-S / S2 MPEG2

DVB-S / S2 MPEG4 HD

CANALI RICEVENTI

VHF (BAND I/III)

UHF (BAND U)

HYPERBAND

NUMERO DI CANALI PREIMPOSTATI

10000

INDICATORE DI CANALE

OSD

INGRESSO ANTENNA RF

75 Ohm (non bilanciato)

TENSIONE OPERATIVA

220-240V CA 50 Hz

AUDIO

German + Nicam Stereo

POTENZA USCITA AUDIO (W_{RMS}) (%10 THD) 2 x 6

CONSUMO ELETTRICO (W) 65W (max.)

PANNELLO 16:9

Efficienza energetica predefinita:

A (41W)

Notifica di licenza

Prodotto su licenza dei Laboratori Dolby.

RICONOSCIMENTO DEL MARCHIO



DOLBY
DIGITAL PLUS e il simbolo a doppia D sono marchi registrati della Dolby Laboratories.

"HDMI, logo HDMI e High-Definition Multimedia Interface sono marchi di fabbrica o marchi registrato di HDMI Licensing LLC."

HDMITM
HIGH-DEFINITION MULTIMEDIA INTERFACE

Formati di file supportati per Browser Multimediale USB

Media	Estensione	Formato		Note
		Video	Ingressi	
Film	.dat, mpg, mpeg	Mpeg1,2	MPEG1/2 Layer 1/2/3, AAC/HEAAC, AC3/EAC3, LPCM/ADPCM	1080P@ 30fps 50Mbit/sec
	.dat, mpg, mpeg	MPEG2 ,H.264, VC1, AVS, MVC	MPEG1/2 Layer 1/2/3, AAC/HEAAC, AC3/EAC3, LPCM/ADPCM	H.264:1080Px2@25fps 1080P@ 50fps MVC: 1080P@ 24fps Altre: 1080P@ 30fps" 50Mbit/sec
	.vob	MPEG2	MPEG1/2 Layer 1/2/3, AC3, LPCM	1080P@ 30fps 50Mbit/sec
	.mkv	MPEG1,2,4, XviD, H.264, VC1,WMV3,	MPEG1/2 Layer 1/2/3, AAC/HEAAC, AC3/EAC3, LPCM	H.264:1080Px2@25fps 1080P@ 50fps Altre:1080P@ 30fps 50Mbit/sec
	.mp4 .mov	Motion JPEG	MPEG1/2 Layer 1/2/3, AAC/HEAAC, AC3/EAC3, LPCM/ADPCM	H.264: 1080Px2@25fps1080P@ 50fps Altre: 1080P@ 30fps 50Mbit/sec
	.avi	MPEG1,2,4 Xvid H.264, VC1,WMV3, Sorenson H.263 Motion JPEG	MPEG1/2 Layer 1/2/3, AAC/HEAAC, AC3/EAC3, LPCM/ADPCM, WMA	H.264: 1080Px2@25fps 1080P@ 50fps Altre: 1080P@ 30fps" 50Mbit/sec
	flv	H.264, Sorenson H.263	MPEG1/2 Layer 3, AAC/HEAAC, LPCM/ADPCM	H.264: 1080Px2@25fps 1080P@ 50fps Altre: 1080P@ 30fps" 50Mbit/sec
	3gp,3g2	MPEG4, H.264		1920x1080 @ 30P 20Mbit/sec
	asf, wmv	MPEG2,4, XviD, H.264, VC1,WMV3	MPEG1/2 Layer 1/2/3, AAC/HEAAC, AC3/EAC3, LPCM, WMA	1080P@ 30fps 50Mbit/sec
Musica	.mp3		MPEG1 Layer 1/2/3 (MP3)	
	.wav		LPCM	
	WMA / ASF		WMA, WMA Pro	
	.m4a/ .aac		AAC, HEAAC	
Foto	.jpg .jpeg	JPEG Baseline		MAX WxH = 14592x12288 Fino a 8 MegaByte
	.png	JPEG Progressivo		
	.bmp	non-interlacciato		
	.png	interlaccia		
Sottotitoli	sub	-	-	
	srt	-	-	

Risoluzioni DVI supportate

Se si collegano dei dispositivi ai connettori della TV utilizzando cavi di conversione DVI (non in dotazione), è possibile fare riferimento alle seguenti informazioni sulla risoluzione.

	56Hz	60Hz	66Hz	70Hz	72Hz	75Hz
640x400				<input checked="" type="checkbox"/>		
640x480		<input checked="" type="checkbox"/>	<input checked="" type="checkbox"/>		<input checked="" type="checkbox"/>	<input checked="" type="checkbox"/>
800x600	<input checked="" type="checkbox"/>	<input checked="" type="checkbox"/>		<input checked="" type="checkbox"/>	<input checked="" type="checkbox"/>	<input checked="" type="checkbox"/>
832x624						<input checked="" type="checkbox"/>
1024x768		<input checked="" type="checkbox"/>	<input checked="" type="checkbox"/>	<input checked="" type="checkbox"/>	<input checked="" type="checkbox"/>	<input checked="" type="checkbox"/>
1152x864		<input checked="" type="checkbox"/>		<input checked="" type="checkbox"/>		<input checked="" type="checkbox"/>
1152x870						<input checked="" type="checkbox"/>
1280x768		<input checked="" type="checkbox"/>				
1360x768		<input checked="" type="checkbox"/>				<input checked="" type="checkbox"/>
1280x960		<input checked="" type="checkbox"/>				<input checked="" type="checkbox"/>
1280x1024		<input checked="" type="checkbox"/>				<input checked="" type="checkbox"/>
1400x1050		<input checked="" type="checkbox"/>				<input checked="" type="checkbox"/>
1440x900		<input checked="" type="checkbox"/>				<input checked="" type="checkbox"/>
1600x1200		<input checked="" type="checkbox"/>				
1680x1050		<input checked="" type="checkbox"/>				
1920x1080		<input checked="" type="checkbox"/>				
1920x1200		<input checked="" type="checkbox"/>				

Istruzioni

Avvertenze per la sicurezza



Attenzione: Per evitare fuoco o scosse elettriche, non aprire l'alloggiamento o il pannello posteriore.



Un fulmine con punta di freccia all'interno di un triangolo equilatero indica all'utente che all'interno del prodotto c'è una tensione sufficiente per essere trasmessa a una persona.



Simbolo di certificazione CE: Abbiamo condotto test e dimostrato la nostra conformità con tutte le linee guida e i requisiti U.



Un punto esclamativo all'interno di un triangolo equilatero indica all'utente che nel manuale accompagnatorio sono contenute istruzioni relative e manutenzione e assistenza.



Un simbolo laser sulla parte posteriore del dispositivo indica che il dispositivo è un prodotto laser certificato. Il laser è debole al di fuori del dispositivo ed emette radiazioni innocue.



Tenere i dispositivi elettrici fuori dalla portata dei bambini

Non lasciare mai i bambini giocare con dispositivi elettronici senza supervisione. Le batterie, se ingoiate, possono essere letali. Tenere quindi il dispositivo e le batterie fuori dalla portata dei bambini. Nel caso in cui una batteria venga ingoiata, rivolgersi immediatamente a un medico.



Umidità e pulizia

Questo prodotto non è impermeabile! Non immergere il dispositivo in acqua e non lasciarlo entrare in contatto con l'acqua. L'acqua può provocare gravi danni all'interno del dispositivo. Non usare prodotti detergenti che contengono alcol, ammoniaca, benzene o abrasivi, dato che ciò può danneggiare l'unità. Usare un panno morbido e umido per la pulizia.



Caldo e calore

Non esporre l'elettrodomestico alla luce solare diretta. Verificare che il dispositivo non sia esposto a sorgenti di calore diretto quali ad esempio radiatori o fiamme libere. Accertarsi che le aperture di ventilazione del prodotto non siano coperte.



Informazione importante sulla protezione uditiva, attenzione!

Il vostro udito è importante per voi e per noi.

Quindi, vi invitiamo a fare attenzione in fase di utilizzo di questo dispositivo.

Consigliamo di: evitare volumi elevati!

Nel caso in cui il dispositivo debba essere usato da bambini, assicurarsi che il volume non sia eccessivamente alto.



Attenzione!

Un volume eccessivamente elevato potrebbe provocare danni irreparabili per i bambini.

IMPOSTARE UN VOLUME SICURO

- Dopo che viene ascoltata musica ripetutamente a volume elevato, il vostro udito si abitua gradualmente e ciò offre l'impressione che il volume sia più basso.
- Un volume che a voi può sembrare normale, potrebbe in realtà essere dannoso.
- Per proteggervi, impostare il volume su un livello basso.
- Aumentare gradualmente il volume, fino a che non ci sente in modo chiaro e senza difficoltà.
- Vi sono molti tipi di danni uditivi che non possono essere curati.
- Se si notano disturbi nelle orecchie, rivolgersi a un medico.

Interferenze con altri dispositivi

Nel caso durante l'uso si verificano interferenze con radio o tv, posizionare il dispositivo in un'altra posizione all'interno della stanza o dell'edificio.

Smaltimento



La batterie e i materiali dell'imballaggio non rientrano fra i rifiuti domestici. Le batterie devono essere portate in un centro raccolta per batterie usate. Lo smaltimento separato delle batterie o dei materiali dell'imballaggio aiuta l'ambiente.



Questo prodotto non può essere smaltito come normali rifiuti domestici al termine del suo ciclo di vita. Consigliamo di portarlo presso un centro di raccolta per il riciclaggio di dispositivi elettrici ed elettronici. Il simbolo a sinistra sul prodotto, il manuale o la confezione lo indicano. I materiali sono, come da loro designazione, riciclabili.

Riciclando, riciclando materiali o altre forme di riutilizzo di dispositivi vecchi, si contribuisce in modo significativo alla protezione dell'ambiente. Rivolgersi alle autorità locali per informazioni sul centro di raccolta più adeguato.

Copyright

I copyright e altri diritti proprietari sui contenuti sono in possesso di Schaub Lorenz International GmbH. Tutti i diritti e i contenuti rimangono di Schaub Lorenz International GmbH. Pertanto, dato che ciò non è espressamente proibito, i contenuti prodotti partendo da questo manuale senza essere modificati possono essere usati a fini privati.

Altri usi senza l'approvazione di Schaub Lorenz International GmbH sono severamente proibiti. Tutte le informazioni di copyright e gli indicatori di proprietà vanno conservati in caso di riproduzione.

A	Product Fiche		
B	Comercial Brand: SCHAUB LORENZ		
C	Product No.	10083706	
D	Model No.	32LE-E6900	
E	Energy efficiency class	A	
F	Visible screen size (diagonal, approx.) (inch/cm)	32 inches	81 cm
G	On mode average power consumption (Watt)	41	
H	Annual energy consumption (kWh/annum)	59	
I	Standby power consumption (Watt)	0,5	
J	Off mode power consumption (Watt)	0	
K	Display resolution (px)	1920 x 1080	

	A	B	C	D	E	F
English	Product Fiche	Commercial Brand	Product No.	Model No.	Energy efficiency class	Visible screen size (diagonal, approx.) (inch/cm)
Deutsch	Produkt-Datenblatt	Markenzeichen	Produkt-Nr.	Modell-Nr.	Energieeffizienzklasse	Sichtbare Bildschirmgröße (diagonal, ca.) (Zoll/cm)
عربي	فيس المنتج	العلامة التجارية: تيفونيك	رقم المنتج	رقم الموديل	فئة كفاءة الطاقة	حجم الشاشة المرئية (قطري) (إنش/سم)
Български	Справочен лист с техническите данни	Търговска марка	Продукт №	Модел №	Клас на енергийна ефективност	Видим размер на екрана (диагонал, прибли.) (инча/см.)
čeština	Produktový list	Značka výrobce	Číslo produktu	Model č.	Energetická třída	VIDitelná velikost obrazovky (úhlopříčka,pobli.)(palců/cm)
Dansk	Produktoplysningsskema	Varemærke	Produktnr.	Model nr.	Energieeffektivitetsklasse	Synlig skærmstørrelse (diagonal,ca.) (HK/cm)
Suomi	Tuote fiche	Kaupallinen merkki	Tuote no.	Malli no.	Virran tehokkuusluokka	Näkyvän kuvaruudun koko (diagonaalinen,n.) (tuuma/cm)
Français	Fiche du produit	Marque commerciale	Produit N°	Modèle N°	Classe d'efficacité énergétique	Taille d'écran visible (diagonale,approx.) (pouces/cm)
Hrvatski	SAŽETAK PROIZVODA	Trgovačka marka	Br. proizvoda	Br. modela	Klasa energetske učinkovitosti	Vidljiva veličina ekrana (diagonalna,približno) (inča/cm)
Nederlands	Productfiche	Commercieel merk.	Productnr.	Modelnr.	Energie efficiëntie klasse	Zichtbare schermgrootte (diagonaal,ca.) (inches/cm)
Español	Ficha del Producto	Marca Comercial	Nº de Producto	Nº de Modelo	Clasificación Energética	Tamaño de pantalla visible (diagonal,aprox.) (pulgadas/cm)
Svenska	Produktspecifikation	Varumärke	Produktnr.	Modellnr.	Energiklass	Dimensionen synligt delo skärmen (diagonale cirka)(policer/cm)
Italiano	Scheda prodotto	Marchio commerciale	Numero prodotto	Numero modello	Classe di efficienza energetica	Dimensioni visibili dello schermo (diagonale circa)(pollici/cm)
Polski	KARTA PRODUKTU	Marka produktu	Nr produktu	Nr modelu	Klasa efektywności energetycznej	Widoczny obraz ekranu (przekątna,okolo)(cal/cm)
Magyar	Terméismertető adatlap	Kereskedelmi márka	Termékszám	Modellszám	Energiatakarékonysági osztály	Látható képtartomány (diagonális, kb.) (inches/cm)
Norsk	Produktinformasjon	Kommersiell merkevarer	Produkt nr.	Modell nr.	Energieeffektivitet klasse	Synlig skjermstørrelse (diagonal, ca.) (tommer/cm)
Português	Ficha do produto	Marca Comercial	Produto Nº	Modelo Nº	Classificação de eficiência energética	Tamanho ecrã visível (diagonal, aprox.) (polegadas/cm)
Română	Fișă produs	Marca comercială	Nr. Produs	Nr. Model	Clasa de eficiență energetică	Dimensiunea ecranului vizibil (diagonal, aprox.) (inch/cm)
Русский	Справочный листок технических данных изделия	Торговая марка	Номер изделия	Номер модели	Класс энергопотребления	Видимый размер экрана (по диагонали, Около) (дюймов/см)
беларуская	Справочны лістак тэхнічных даных іздзя	Торговая марка	Номер іздзя	Номер модели	Клас энергoпoтpeблeння	Відимый размер экрана (по диагонали,Около)(дюймов/см.)
македонски	Технички податоци	Комерцијална марка	Производ бр.	Модел бр.	Класа на енергетска ефикасност	Големина на видлив екран (дијагонала, околу) (инчи/см)
український	Технічні дані	Комерційна марка	Артикул	Модель	Клас енергоспоживання	Видимий розмір екрана (діагональ, Приблизно) (дюйми/см)
Srpski	Tehničke odlike	Komercijalna marka	Proizvod br.	Model br.	Klasa energetske efikasnosti	Velicina vidljivog ekrana (diagonala, tokom) (inča/cm)
Slovenčina	Produktový list	Značka výrobcu	Číslo produktu	Model č.	Energetická trieda	VIDiteľná veľkosť obrazovky (uhlopriečka, zhruba) (palcov/cm)
Slovenščina	Opis izdelka	Komercialna znamka	Št. izdelka	Št. Modela	Razred energetske učinkovitosti	Vidna velikost zaslona (diagonala, pribli.) (inča/cm)
Ελληνικ	Δελτίο προϊόντος	Εμπορικό σήμα	Αρ. Προϊόντος	Αρ. Μοντέλου	Κατηγορία ενεργειακής απόδοσης	Όρατο μέγεθος οθόνης (διαγώνιος, περίρ.) (ίντσες/σμ)
Bosanski	Tehnički podaci	Komercijalna marka	Produkt br.	Model br.	Klasa energetske efikasnosti	Vidljiva veličina ekrana (diagonala, približno.) (inča/cm)
עברית	כרטיס המוצר	מותג מסחרי	מס' מוצר	מס' מודל	מיון יעילות אנרגטית	גודל מסך גלוי (אלכסוני,קירובי) (אינץ') (inch/cm)
Türkçe	Ürün fişi	Ticari Marka	Ürün No.	Model No.	Enerji verimliliği sınıfı	Görülen ekran boyutu (çapraz, yakışık.) (inç/cm)
Shqip	Të dhënat e produktit	Marka tregtare	Nr. i produktit.	Nr. i modelit.	Klasa e eficiencës së energjisë	Madhësia e ekranit të dukshëm (diagonal, afërsisht) (inç/cm)
Lietuvių	Gaminio etiketė	Gamintojas	Gaminio Nr.	Modelio Nr.	Energetinio efektyvumo klasė	Matomas ekrano dydis (įstrižainė, approx.) (coliu/cm)
Latviešu	Produkta apraksts	Marka	Produkta nr.	Modeļa nr.	Energoefektivitātes klase	Ekrāna izmērs (pa diagonāli, apmēram) (colias/cm)
Eesti	TOOTEKIRJELDUS	Tootja firma	Toote nr.	Mudelid nr.	Energia klass	Vaadatava ekrani suurus (diagonaal, umbes) (toll/cm)
فارسی	مشخصات محصول	مژک تجاری	شماره محصول	شماره مدل	گروه کارایی انرژی	اندازه صفحه قبل مشاهده (هندسی، تقریباً) (اینچ) (inch/cm)

	G	H	I	J	K
	On mode average power consumption (Watt)	Annual energy consumption (kWh/annum)	Standby power consumption (Watt)	Off mode power consumption (Watt)	Display resolution (px)
English	Durchschnittlicher Stromverbrauch im eingeschalteten Zustand (Watt)	Jährlicher Energieverbrauch (kWh/Jahr)	Standby-Stromverbrauch (Watt)	Stromverbrauch im ausgeschalteten Zustand (Watt)	Display-Auflösung (px)
Deutsch	مؤسٹ اوسطاً الطاقۃ عند التشغيل (وات)	الاستهلاك السنوي للطاقة (كيلووات/سنة)	استهلاك الطاقة في وضع الاستعداد (وات)	استهلاك الطاقة في وضع الإيقاف (وات)	وضوح الشاشة (بكسل)
عربي	Средна консумация на електроенергия във включено състояние (Watt)	Годишна консумация на електроенергия (kWh/Година)	Консумация на електроенергия в режим на готовност (Watt)	Консумация на електроенергия в изключено състояние (Watt)	Разделителна способност на дисплея (пиксела)
Български	Průměrná spotřeba elektrické energie v zapnutém režimu (Wattů)	Roční spotřeba energie (kWh/Roční)	Spotřeba elektrické energie v pohotovostním režimu (Wattů)	Spotřeba elektrické energie ve vypnutém režimu (Wattů)	Rozlišení displeje (px)
čeština	Gennemsnitligt strømforbrug i tændt tilstand (Watt)	Årligt energiforbrug (kWh/Årligt)	Strømforbrug (standby)(Watt)	Strømforbrug i slukket tilstand (Watt)	Skærmopløsning (px)
Dansk	Päälii-tilan keskimääräinen virrankulutus (Wattia)	Vuositainen sähkönkulutus (kWh/Vuositainen)	Vakiovirran kulutus (Wattia)	Pois-tilan virrankulutus (Wattia)	Näytön erottelevykyky (pikselia)
Suomi	Consumation énergétique moyenne en mode "marche" (Watt)	Consumation énergétique annuelle (kWh/annuel)	Consumation d'énergie en veille (Watt)	Consumation d'énergie en mode "arrêt" (Watt)	Résolution de l'écran (px)
Français	Prosječna potrošnja el. energije kada je proizvod uključen (Watta)	Godišnja potrošnja el. Energije (kWh/Godišnja)	Potrošnja el. energije u modu pripravnosti (Watta)	Potrošnja el. energije kada je proizvod (Watta)	Rezolucija zaslona (piksela)
Hrvatski	Aan-modus gemiddeld stroomverbruik (Watt)	Jaarlijks energieverbruik (kWh/Jaarlijks)	Stand-by stroomverbruik (Watt)	Uit-modus stroomverbruik (Watt)	Schermeresolutie (px)
Nederlands	Consumo eléctrico medio, en funcionamiento (Vatio)	Consumo eléctrico anual (kWh/anual)	Consumo en modo en espera (Vatio)	Consumo eléctrico modo apagado (Vatio)	Resolución de pantalla (px)
Español	Strömkonsumtion i PÅ-läge (Watt)	Energikonsumtion per år (kWh/Årlig)	Strömkonsumtion i viloläge (Watt)	Strömkonsumtion i AV-läge (Watt)	Skärmupplösning (pixelar)
Svenska	Consumo di corrente medio da accessa (Watt)	Consumo annuale di energia (kWh/annuo)	Consumo di corrente in modalità standby (Watt)	Consumo di corrente da spenta (Watt)	Risoluzione del display (px)
Italiano	Średnie zużycie energii w trybie włączonym (Watów)	Roczne zużycie energii (kWh/Roczne)	Średnie zużycie energii w trybie oczekiwania (Watów)	Zużycie energii w trybie wyłączonym (Watów)	Rozdzielczość obrazu (pikseli)
Polski	Energiafogyasztás bekapcsolva hagyott üzemmódban (Watt)	Éves energiafogyasztás (kWh/Éves)	Energiafogyasztás standby üzemmódban (Watt)	Energiafogyasztás kikapcsolt üzemmódban (Watt)	Képmegbőltetés (px)
Magyar	På-modus gjennomsnittlig strømforbruk (Watt)	Årlig strømforbruk (kWh/Årlig)	Hvilemodus strømforbruk (Watt)	Av-modus strømforbruk (Watt)	Skjermoppløsning (piksler)
Norsk	Consumo energia em modo médio (Watt)	Consumo anual energia (kWh/anual)	Consumo energia em stand-by (Watt)	Consumo energia em modo alimentação (Watt)	Resolução do visor (pixel)
Português	Consum electric mediu în modul pornit (Watt)	Consum anual de energie (kWh/anual)	Consum electric în stare de repaus (Watt)	Consum electric în modul oprit (Watt)	Rezoluția ecranului (pixeli)
Română	Средний расход энергии в режиме включения (ватт)	Ежегодный расход энергии (кВтч/Годовое)	Расход энергии в режиме ожидания (ватт)	Расход энергии в режиме выключения (ватт)	Разрешение экрана (пикселей)
Русский	Средний расход энергии в режиме включения (ватт)	Ежегодный расход энергии (кВтч/Годовое)	Расход энергии в режиме ожидания (ватт)	Расход энергии в режиме выключения (ватт)	Разрешение экрана (пикселей)
беларуская	Средня потрошувачка кога е вклучен (ват)	Годишна потрошувачка на енергија (кВтч/Година)	Потрошувачка во мирување (вати)	Потрошувачка кога е исклучен (вати)	Резолуција на екран (пиксели)
македонски	Средня споживана потужност у робочоју режиму (Вт)	Средньорична споживана потужност (кВт/Ричне)	Спозивана потужност у режиму очкувања (Вт)	Спозивана потужност у виминеноју стаји (Вт)	Роздјелна здатност екрана (пиксели)
український	Prosečna potrošnja kada je uključeni (Vati)	Godišnja potrošnja energije (kWh/Godišnja)	Potrošnja tokom mirovanja (Vati)	Potrošnja kada je isključeni (Vati)	Rezolucija displeja (piks.)
Srpski	Priemrná spotřeba elektrickej energie v zapnutom režime (Wattov)	Ročná spotřeba energie (kWh/Ročná)	Spotřeba elektrickej energie v pohotovostnom režime (Wattov)	Spotřeba elektrickej energie vo vypnutom režime (Wattov)	Rozlíšenie displeja (pixl.)
Slovenčina	Poraba električne energije v povprečnem načinu (Wattov)	Letna poraba energije (kWh/Letna)	Poraba energije v stanju pripravljenosti (Wattov)	Poraba energije načinu izklopa (Wattov)	Resolucija zaslona (piks.)
Slovenščina	Μέση κατανάλωση ρεύματος λειτουργίας (Watt)	Ετήσια κατανάλωση ενέργειας (kWh/Ετήσια)	Κατανάλωση ρεύματος στην αναμονή (Watt)	Κατανάλωση ρεύματος σε απενεργοποίηση (Watt)	Ανάλυση οθόνης (Πίξελ)
Ελληνικ	Prosečna potrošnja kada je uključen (Watt)	Godišnja potrošnja energije (kWh/Godišnja)	Potrošnja tokom mirovanja (Watt)	Potrošnja kada je isključen (Watt)	Rezolucija ekrana (piks.)
Bosanski	צריכת השטח הממוצעת במצב מופעל (ואט)	צריכת האנרגיה השנתית הממוצעת (קילוואט/שנה)	צריכת האנרגיה במצב המתנה (ואט)	צריכת האנרגיה במצב כבוי (ואט)	רזולוציית המסך (פיקסלים)
עברית	Açık moddaki ortalama güç tüketimi (Watt)	Yıllık enerji tüketimi (kWh/Yıllık)	Bekleme durumunda enerji tüketimi (Watt)	Kapalı moddaki güç tüketimi (Watt)	Ekran çözünürlüğü (piks.)
Türkçe	Konsumi mesatar i energjisë si i dezur (Watt)	Konsumi vjetor i energjisë (kWh/vjetor)	Konsumi i energjisë si në gatishmëri (Watt)	Konsumi i energjisë si i fikur (Watt)	Rezolucioni i ekranit (piks.)
Shqip	Vidutinės energijos sąnaudos įjungus (Vatai)	Metinės energijos sąnaudos (kWh/Metinės)	Energijos sąnaudos budėjimo režimu (Vatai)	Energijos sąnaudos išjungus (Vatai)	Ekranu skiriamoji geba (pikseliai)
Lietuvių	Enerģijas patēriņš aktivā režīmā (Vati)	Gada enerģijas patēriņš (kWh/gada)	Enerģijas patēriņš gaidīšanas režīmā (Vati)	Enerģijas patēriņš izslēgtā stāvoklī (Vati)	Displeja rezolūcija (pikseliem)
Latviešu	Keskmine energiakuulu töözemil (Vatti)	Aastane energiakuulu (kWh/aastane)	Energiakuulu ooterežiimil (Vatti)	Energiakuulu väljalülitatud olekus (Vatti)	Ekraani resolutsioon (piksilit)
Eesti	میزان متوسط مصرف برق در حالت فعال (وات)	میزان انرژی مصرفی در سال (کیلووات ساعت/سنة)	مصرف برق حالت آماده به کار (وات)	میزان مصرف برق در حالت غیرفعال (وات)	وضوح نمایش (داتار)
فارسی					

CE



Jegliche nicht gestattete Verwendung des Namens/Markenlogos von SCHAUB LORENZ, ohne Genehmigung, ist zu unterlassen.