

SHARP®

LC-20S5E-BK LC-20S5E-WH

LCD COLOUR TELEVISION
LCD-FARBFERNSEHGERÄT
TÉLÉVISION COULEUR À ÉCRAN
À CRISTAUX LIQUIDES (LCD)
TELEVISORE A COLORI LCD
TELEVISIÓN EN COLOR LCD
LCD-KLEURENTELEVISIE

OPERATION MANUAL
BEDIENUNGSANLEITUNG
MODE D'EMPLOI
MANUALE DI ISTRUZIONI
MANUAL DE MANEJO
GEBRUIKSAANWIJZING

AQUOS



ENGLISH

DEUTSCH

FRANÇAIS



ITALIANO

ESPAÑOL

NEDERLANDS



SPECIAL NOTE FOR USERS IN THE UK

The mains lead of this product is fitted with a non-rewireable (moulded) plug incorporating a 3A fuse. Should the fuse need to be replaced, a BSI or ASTA approved BS 1362 fuse marked  or  and of the same rating as above, which is also indicated on the pin face of the plug, must be used.

Always refit the fuse cover after replacing the fuse. Never use the plug without the fuse cover fitted.

In the unlikely event of the socket outlet in your home not being compatible with the plug supplied, cut off the mains plug and fit an appropriate type.

DANGER: The fuse from the cut-off plug should be removed and the cut-off plug destroyed immediately and disposed of in a safe manner.

Under no circumstances should the cut-off plug be inserted elsewhere into a 13A socket outlet, as a serious electric shock may occur.

To fit an appropriate plug to the mains lead, follow the instructions below:

IMPORTANT: The wires in the mains lead are coloured in accordance with the following code:

Blue : Neutral Brown : Live

As the colours of the wires in the mains lead of this product may not correspond with the coloured markings identifying the terminals in your plug, proceed as follows;

- The wire which is coloured blue must be connected to the plug terminal which is marked N or coloured black.
- The wire which is coloured brown must be connected to the plug terminal which is marked L or coloured red.

Ensure that neither the brown nor the blue wire is connected to the earth terminal in your three-pin plug.

Before replacing the plug cover make sure that:

- If the new fitted plug contains a fuse, its value is the same as that removed from the cut-off plug.
- The cord grip is clamped over the sheath of the mains lead, and not simply over the lead wires.

IF YOU HAVE ANY DOUBT, CONSULT A QUALIFIED ELECTRICIAN.

LC-20S5E-BK LC-20S5E-WH

LCD-KLEURENTELEVISIE NEDERLANDS

GEBRUIKSAANWIJZING

Inhoudsopgave



Bijgeleverde accessoires	1	Instellingen geluidsmodus.....	10
Beste SHARP klant	2	Selectie van NICAM en A2 stereo uitzendingen ..	10
Belangrijke veiligheidsmaatregelen	2	Instellingen.....	11
Vorbereiding	3	Kanalen.....	12
Instellen van de TV.....	3	Gebruikmaken van de kanalentabel.....	13
Vastmaken van kabels.....	3	Breedbeeldfunctie.....	13
Voorkomen van omvallen van de LCD-TV.....	3	Instellen van eigenschappen.....	13
Plaatsen van de batterijen.....	4	Kinderslot.....	14
Gebruik van de afstandsbediening.....	4	Teletekst	15
Benaming van de onderdelen - Afstandsbediening ..	5	Bijlage	15
Benaming van de onderdelen - Hoofdtoestel	6	Tabel met geschikte PC's.....	15
Aansluiten van externe apparatuur	7	Technische gegevens van de RS-232C poort....	16
Basisbediening	8	Verhelpen van problemen.....	17
Eerste gebruik.....	8	Technische gegevens.....	18
Kiezen van menu-onderdelen.....	8	Wegdoen na het einde van de levensduur	19
Handige functies	9		
Beeldinstellingen.....	9		
Geluidsinstellingen.....	9		
Instellingen beeldmodus.....	9		

Tekeningen op schaal

- De "Dimensional Drawings" (Tekeningen op schaal) van dit model zijn te vinden aan de binnenkant van de achteromslag.

Bijgeleverde accessoires

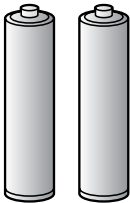
Controleer of de volgende accessoires met het LCD-TV zijn meegeleverd.

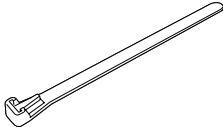
Afstandsbediening	"AA" formaat batterijen (x2)	Netsnoer	Kabelriempje (x1)
			
Blz. 4 en 5	Blz. 4	* Vorm van product kan afwijken afhankelijk van land. Blz. 3	Blz. 3
			Gebruiksaanwijzing

Beste SHARP klant

Hartelijk dank voor de aanschaf van deze SHARP LCD-kleurentelevisie. Om een veilige en jarenlange betrouwbare werking van het product te verkrijgen, raden wij u aan de Belangrijke veiligheidsmaatregelen zorgvuldig door te lezen voordat u het product in gebruik neemt.

Belangrijke veiligheidsmaatregelen

- Reinigen—Trek de stekker van het netsnoer uit het stopcontact voordat u begint met schoonmaken. Reinig het apparaat uitsluitend met een vochtige doek. Gebruik geen vloeibare reinigingsmiddelen of sprays.



- Water en vocht—Gebruik het apparaat niet in de buurt van water, bijv. in de buurt van een bad, wastafel, aanrecht, wasmachine, zwembad of in een vochtige kelder.



- Standaard—Plaats het apparaat niet op een wankel rek, standaard, statief of tafel. Wanneer het apparaat op een onstabiele ondergrond staat, kan dit vallen en ernstig letsel veroorzaken, en tevens kan het apparaat zelf zwaar worden beschadigd. Gebruik uitsluitend een rek, standaard, statief, steunbeugel of tafel die door de fabrikant wordt aanbevolen of die bij dit apparaat wordt verkocht. Volg bij wandmontage altijd zorgvuldig de instructies van de fabrikant op. Gebruik ook uitsluitend het montage materiaal dat door de fabrikant wordt aanbevolen.



- Als het apparaat op een verplaatsbaar rek is gezet, dient dit voorzichtig te worden verplaatst. Het apparaat zou kunnen vallen door snel stoppen, hard duwen of verplaatsen over een ongelijke vloer.



- Ventilatie—In de behuizing van het apparaat zijn roosters en openingen die dienen voor de ventilatie. Zorg dat deze roosters en openingen niet worden geblokkeerd, want dit kan resulteren in een slechte doorstroming van lucht met oververhitting en/of een kortere levensduur van het apparaat tot gevolg. Zet het apparaat niet op een bed, divan, dik vloerkleed e.d. want dan kunnen de ventilatieopeningen worden geblokkeerd. Het apparaat mag ook niet in een krappe of afgesloten ruimte, zoals een boekenkast, worden geplaatst, tenzij voor een goede ventilatie wordt gezorgd en alle instructies van de fabrikant zijn opgevolgd.

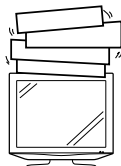

- Het LCD paneel van dit apparaat is gemaakt van glas. Dit betekent dat het paneel kan breken wanneer u het apparaat laat vallen of grote druk op het paneel uitoefent. Wees voorzichtig dat u geen letsel oploopt door de glassplinters wanneer het LCD paneel zou breken.

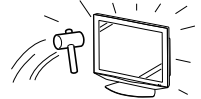

- Warmtebronnen—Houd het apparaat uit de buurt van warmtebronnen zoals verwarmingsradiators, haarden, kachels en andere toestellen die warmte afgeven (inclusief versterkers).

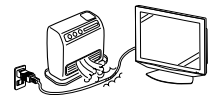

- Zet geen bloemenvaas of een ander voorwerp dat water bevat op dit apparaat. Het water kan in het apparaat terechtkomen met brand of een elektrische schok tot gevolg.

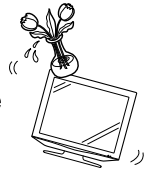

- Om brand te voorkomen, mag u nooit een kaars of ander open vuur op of dicht in de buurt van de TV zetten.

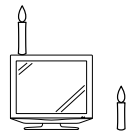

- Om brand of een elektrische schok te voorkomen, mag u niet het TV-toestel of een ander zwaar voorwerp op het netsnoer plaatsen.

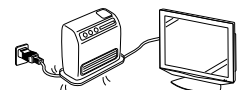

Het LCD paneel is een geavanceerd technologisch product met 921.600 dunne filmtransistors, zodat u kunt genieten van een uiterst fijne beeldtaillering. Vanwege het grote aantal pixels kunnen er soms een paar inactieve pixels zijn die u kunt herkennen aan een blauw, groen of rood puntje op het scherm. Dit is binnen de specificaties van het product en duidt niet op een defect.

Laat een stilbeeld niet voor langere tijd op het beeldscherm staan daar dit er de oorzaak van kan zijn dat een nabeeld op het beeldscherm achterblijft.

Zolang de stekker in het stopcontact zit, wordt er stroom verbruikt.

Vorbereiding

Instellen van de TV

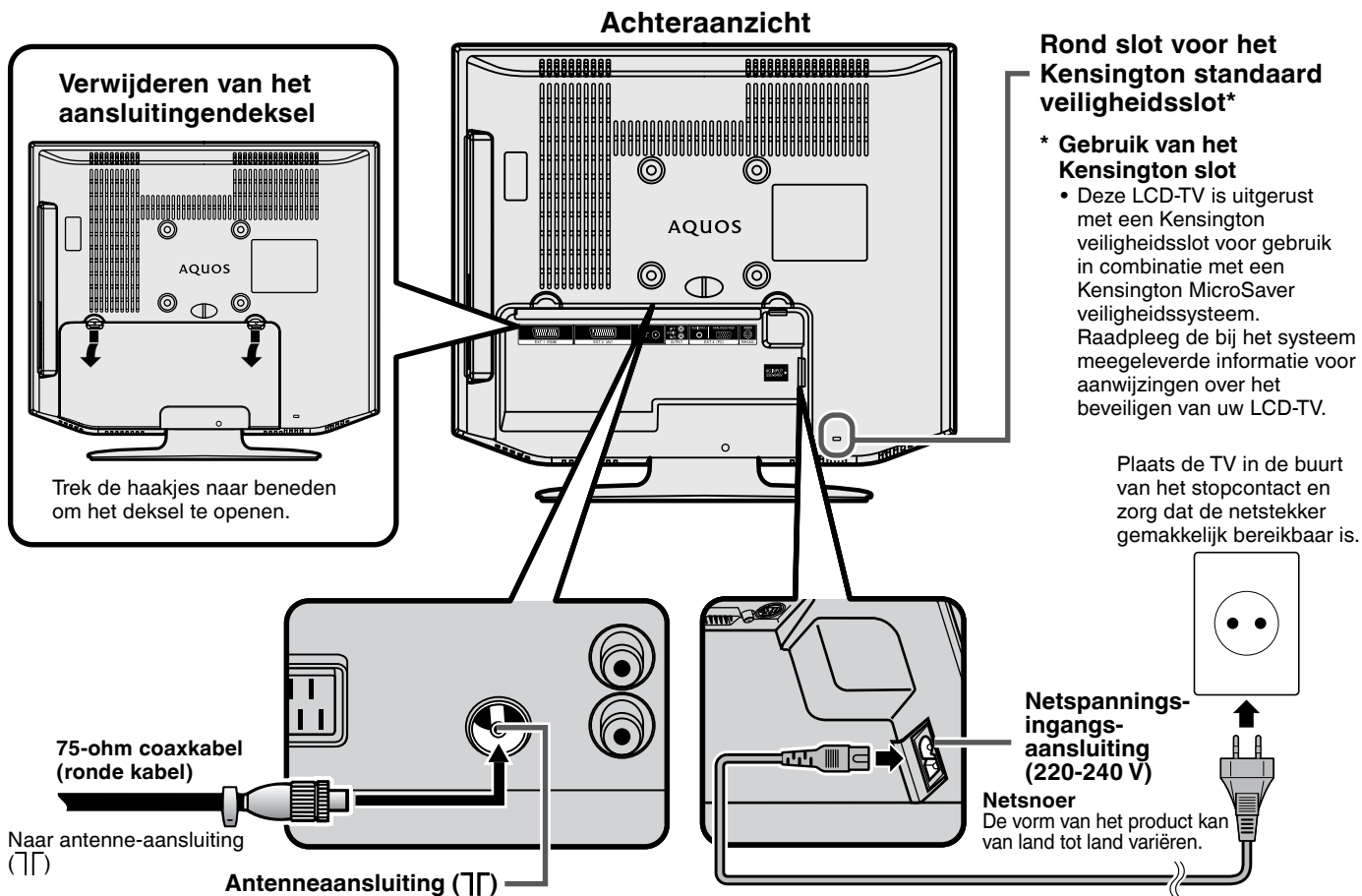

OPMERKING

- Haal het netsnoer uit de LCD-TV en uit het stopcontact wanneer u de LCD-TV langere tijd niet zult gebruiken.
- Let erop dat uw 75-ohm coaxkabel uitgevoerd is met een DIN 45325 (IEC169-2) coaxiaalstekker en steek deze in de antenneaansluiting aan de achterkant van de LCD-TV (antennekabel is niet meegeleverd).

Vastmaken van kabels

Maak de kabels en snoeren met behulp van het meegeleverde kabelriempje vast zodat ze niet bekneld raken wanneer u het aansluitingendeksel terugplaatst.

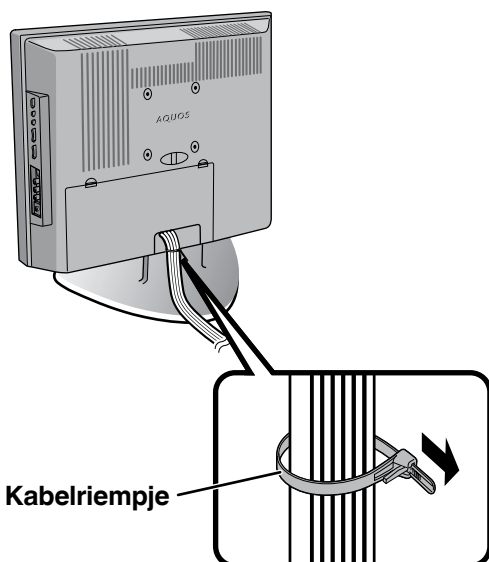

Voorkomen van omvallen van de LCD-TV

Om te voorkomen dat de LCD-TV omvalt tijdens een aardbeving o.i.d. kunt u hem aan de muur vastmaken met een kabel door één kant van deze kabel door de haak (①) van de LCD-TV te halen en de LCD-TV te verankeren aan de muur of aan een stut, enz (②).

(Onderstaande afbeelding laat zien hoe de LCD-TV aan de wand kan worden opgehangen.)

- De kabel en de haak zijn los in de handel verkrijgbaar.

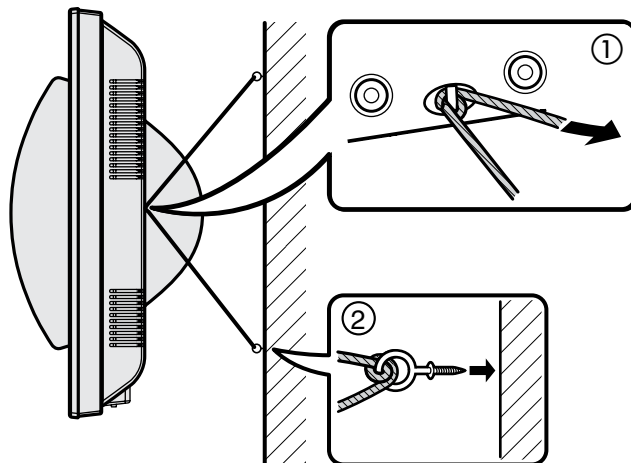

Vorbereiding (vervolg)

Plaatsen van de batterijen

Voordat u de LCD-TV voor de eerste keer in gebruik neemt, dient u de twee bijgeleverde "AA"-formaat batterijen in de afstandsbediening te plaatsen. Wanneer de batterijen uitgeput raken en de afstandsbediening niet meer goed werkt, moet u de batterijen door nieuwe "AA"-formaat batterijen vervangen.

- 1** Open het deksel van de batterijhouder door het te schuiven terwijl u erop drukt.

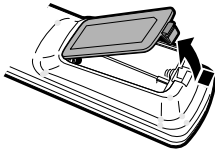

- 2** Plaats de twee bijgeleverde "AA" formaat batterijen.

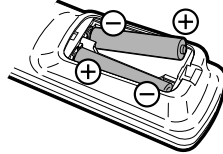

- Plaats de batterijen met de plus- en minpolen overeenkomstig de (+) en (-) aanduidingen in het batterijvak.

- 3** Sluit het deksel van het batterijvak.

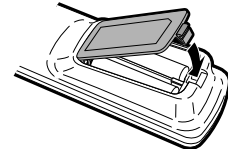
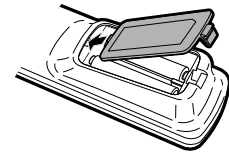

Let op!

Bij dit produkt zijn batterijen geleverd. Wanneer deze leeg zijn, moet u ze niet weggooien maar inleveren als KCA.



Punten waarop u bij het gebruik van batterijen moet letten

Bij verkeerd gebruik kunnen de batterijen lekken of ontploffen. Neem de onderstaande punten in acht.

- Gebruik niet gelijktijdig verschillende typen batterijen. De batterijen hebben namelijk andere eigenschappen afhankelijk van het type.
- Gebruik niet gelijktijdig oude en nieuwe batterijen. Bij gelijktijdig gebruik van oude en nieuwe batterijen zullen de nieuwe batterijen minder lang meegaan en kunnen de oude batterijen lekken.
- Verwijder de batterijen zodra deze leeg zijn. De chemische vloeistof die uit de batterijen lekt kan huiduitslag veroorzaken. Als de batterijen lekken, moet u de vloeistof grondig met een doek wegvegen.
- De batterijen die bij dit apparaat worden geleverd kunnen een kortere levensduur dan normaal hebben, als gevolg van de condities waarbij de batterijen zijn opgeslagen.
- Als u de afstandsbediening langere tijd niet denkt te gebruiken, moet u de batterijen eruit nemen.

Gebruik van de afstandsbediening

Gebruik de afstandsbediening door deze op de sensor voor de afstandsbediening op het hoofdtoestel te richten. Voorwerpen die zich tussen de afstandsbediening en de sensor bevinden kunnen de bediening belemmeren.

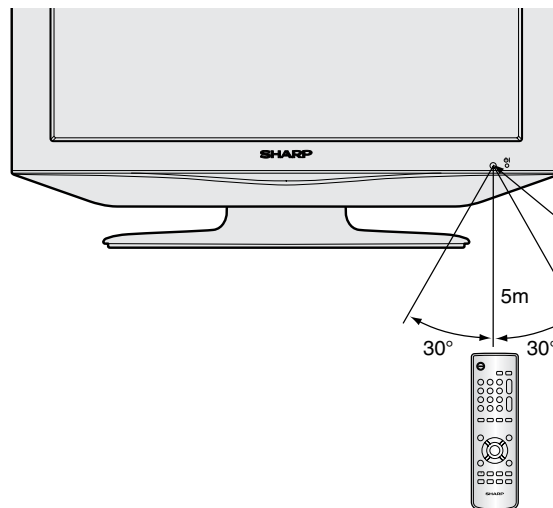

Sensor afstandsbediening

Waarschuwingen bij gebruik van de afstandsbediening

- Stel de afstandsbediening niet bloot aan schokken. Stel de afstandsbediening ook niet bloot aan vloeistoffen en laat hem niet liggen op een plek met een hoge vochtigheidsgraad.
- Laat de afstandsbediening niet in direct zonlicht liggen. Door de hitte zou namelijk de behuizing van de afstandsbediening kunnen vervormen.
- De afstandsbediening kan soms niet naar behoren functioneren als de sensor op het hoofdtoestel blootgesteld wordt aan direct zonlicht of een andere sterke lichtbron. In een dergelijk geval dient u de hoek waaronder het hoofdtoestel verlicht wordt te veranderen, of dient u de afstandsbediening dichterbij de sensor op het hoofdtoestel te brengen.

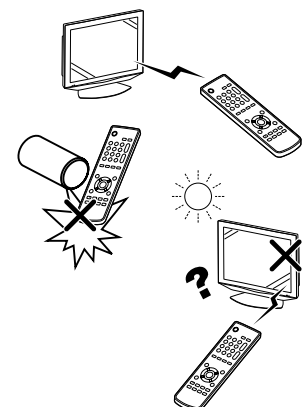

Benaming van de onderdelen - Hoofdtoestel

Bedieningsorganen

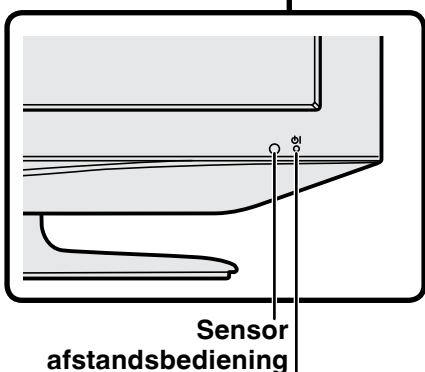
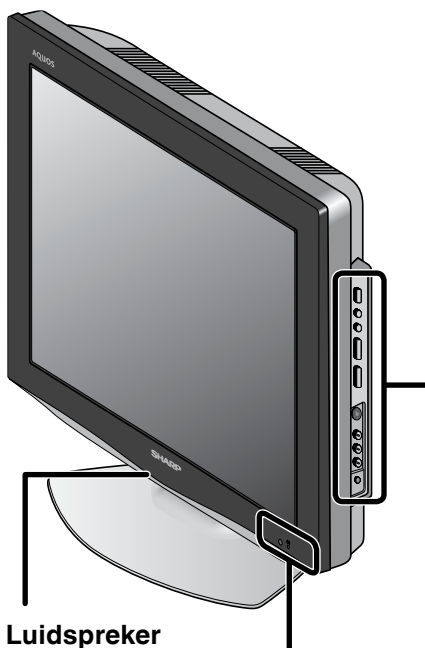

Spannings- of standby-indicator

Deze indicator brandt groen wanneer de spanning van de LCD-TV is ingeschakeld en rood wanneer het toestel zich in de wachtstand (standby) bevindt (wanneer de hoofdschakelaar van de LCD-TV is uitgeschakeld zal de indicator niet oplichten).

Bedieningspaneel

■ Het bedieningspaneel van het hoofdtoestel gebruiken

- De knoppen (Ingang), P ()/() (Kanalen), (+)/(-) (Volume) en MENU (Menu) op het bedieningspaneel van het hoofdtoestel, hebben dezelfde functie als de knoppen op de afstandsbediening. In principe zijn de beschrijvingen in deze handleiding gebaseerd op het gebruik van de afstandsbediening.

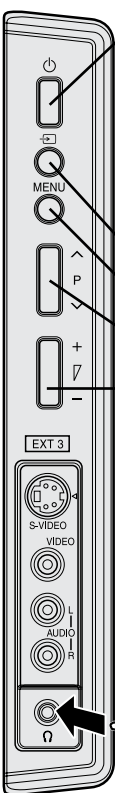

(HOOFDSCHAKELAAR)

- De spannings- of standby-indicator zal onmiddellijk van rood naar groen veranderen en het hoofdtoestel is nu ingeschakeld.
- Druk op om het apparaat uit te schakelen.

■ Het menu bedienen met het bedieningspaneel (Zie blz. 8.)

De toetsbedieningen op het bedieningspaneel komen overeen met deze op de afstandsbediening zoals hieronder wordt getoond.

(Ingang)	OK van de afstandsbediening
MENU (Menu)	MENU an de afstandsbediening
P ()/() (Kanalen)	▲/▼ van de afstandsbediening
(+)/(-) (Volume)	◀/▶ van de afstandsbediening

Hoofdtelefoon

Sluit de ministecker van de hoofdtelefoon aan op de hoofdtelefoonaansluiting. Stel het geluidsvolume bij d.m.v. de (+)/(-) toets op de afstandsbediening.

In-beeld display



OPMERKING

- De hoofdtelefoon maakt geen onderdeel uit van de bijgeleverde accessoires.
- Er is geen geluid te horen via de luidsprekers op de TV zelf wanneer de ministecker van een hoofdtelefoon in de hoofdtelefoonaansluiting gestoken is.
- Stel het volume niet op een te hoog niveau in. Gehoorspecialisten raden het langdurig luisteren bij hoge volumenniveaus af.

Aansluiten van externe apparatuur

U kunt genieten van het beeld en het geluid door het aansluiten van apparaten, zoals een videorecorder of videospelsysteem, op de aansluitingen aan de achterkant van de LCD-TV.

Als u een extern apparaat aansluit, dient u eerst de stroom van de LCD-TV uit te schakelen, om eventuele schade te voorkomen.

Aansluitingen

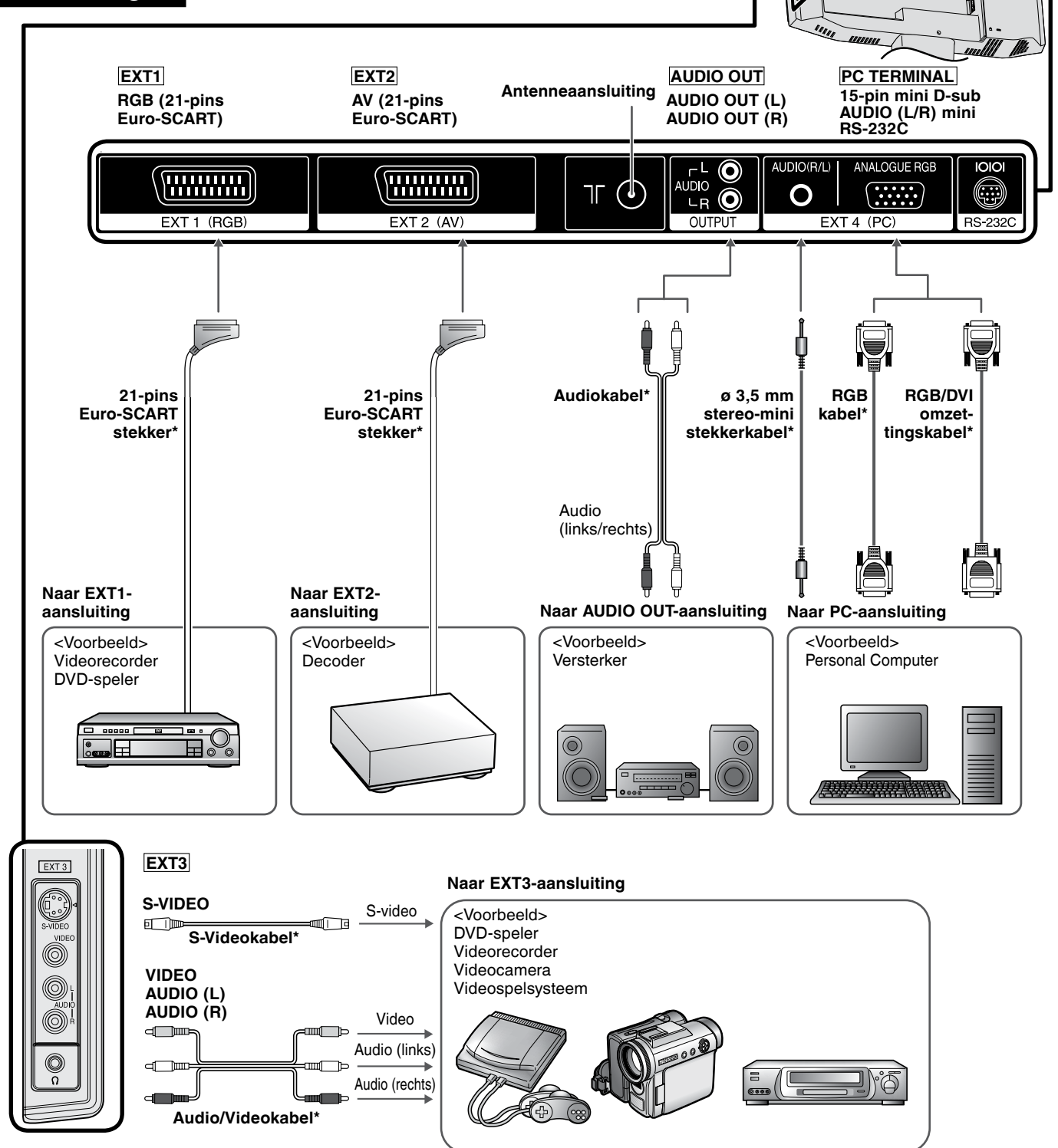

OPMERKING

- De kabels voorzien van een * (sterretje) zijn los verkrijgbare onderdelen.
- Voor meer informatie met betrekking tot externe apparaataansluitingen, zie de gebruikersaanwijzingen van uw externe apparaten.
- Zorg ervoor dat op elke aansluiting de juiste kabel wordt aangesloten. Het aansluiten van een andere kabel kan een defect tot gevolg hebben.
- EXT3 heeft twee aansluitingen, te weten de VIDEO en de S-VIDEO-aansluitingen. Als het aan te sluiten apparaat is uitgerust met een S-VIDEO-aansluiting, dan verdient de aansluiting via de S-VIDEO-aansluiting de voorkeur. S-VIDEO levert een beter beeld met meer detail. Als beide aansluitingen worden gebruikt, krijgt de S-VIDEO-aansluiting prioriteit.
- De PC ingangsaansluitingen zijn DDC1/2B-compatibel.
- Zie blz. 15 voor een lijst met PC signalen waarvoor de TV geschikt is.
- Het is mogelijk dat u voor sommige Macintosh computers een Macintosh adapter nodig hebt.
- Bij het aansluiten van een PC wordt het juiste ingangssignaaltype automatisch waargenomen.

Basisbediening

Eerste gebruik

Wanneer u de LCD-TV voor het eerst inschakelt, wordt het eerste ingebruiknamemenu geactiveerd zodat u de televisie eenvoudig kunt instellen. Op deze manier kunt u de taal van het OSD-scherm selecteren en automatisch televisiekanalen zoeken en opslaan.

OPMERKING

- U kunt het eerste ingebruiknamemenu ook selecteren, door in het instelmenu op de optie "Eerste gebruik" te drukken. Voor het selecteren van de menu-items, zie de kolom rechts.

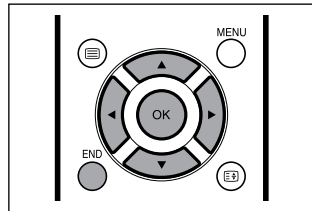

- Druk op de LCD-TV op **⏻ (Hoofdschakelaar)**.
 - Het "Eerste gebruik" scherm zal verschijnen met een lijst van de beschikbare talen voor de in-beeld displays.
- Druk op **▲/▼/◀/▶** om de gewenste taal te selecteren en druk op **OK**.

English	Russian
Español	Português
Deutsch	Türkçe
Français	Greek
Italiano	Suomi
Svenska	Polski
Nederlands	

- Druk op **▲/▼** om het gewenste item te selecteren en druk op **◀/▶** om het item in te stellen.

Land	◀Nederland▶
Kleur systeem	PAL
Audio systeem	B/G
Start zoekfunctie	

OPMERKING

- U kunt het "Kleur systeem" en het "Audio systeem" alleen veranderen, als u bij "Land" de optie "Ander land" heeft geselecteerd.
- Druk op **▲/▼** om "Start zoekfunctie" selecteren en druk op **OK**.
 - De automatische zoekactie voor kanalen begint.

- Druk op **END** om af te sluiten.

OPMERKING

- Na de eerste ingebruiknameprocedure, kunt u de "Taal" veranderen (blz. 11), en "Automatisch zoeken" (blz. 12) opnieuw uitvoeren.

Kiezen van menu-onderdelen

Via de menu's kunt u de diverse instellingen van uw LCD-TV wijzigen. Voor meer informatie betreffende het instellen van ieder menu-item, kunt u de hieronder staande bladzijde raadplegen.

OPMERKING

- De schermafbeeldingen die in deze gebruiksaanwijzing worden getoond, zijn bedoeld als voorbeeld bij de uitleg en kunnen een weinig afwijken van de feitelijke aanduidingen.
- De optie "Programma's" of "Eerste gebruik" kan niet ingesteld worden als de EXT1-, EXT2-, EXT3- of PC-modus geselecteerd is als een ingangmodus.
- De meest recent gewijzigde instellingen worden in het geheugen opgeslagen.

De afstandsbediening gebruiken

- Druk op **MENU** om het menuscherm te verkrijgen.
- Druk op **◀/▶** en selecteer het gewenste menu-item.
 - De cursor gaat naar links of naar rechts.
 - De cursor geeft het gekozen menu-item aan.
- Druk op **▲/▼** en selecteer het gewenste item en druk op **◀/▶** om het geselecteerde item in te stellen.
- Druk op **MENU** om terug te keren naar het vorige scherm of op **END** om terug te keren naar het normale beeld.

Beeld		Blz.
AV FUNCTIE	[DYNAMISCH]	9
Achterverl	[Helder]	9
Contrast	[50]	9
Helderheid	[0]	9
Kleur	[+4]	9
Tint	[0]	9
Scherpte	[+2]	9
Zwart		9
Filmmodus		9
Ruissondrdr.		9
Kleurtemp.		9
Reset		9

Toon		Blz.
Hoog	[0]	9
Laag	[0]	9
Balans	[0] L R	9
Toon luidspr.		10
Auto vol.		10
Duidelijk		10
Stereo-verbreding		10
Reset		9

Inst.		Blz.
Programma's		12
Eerste gebruik		8
Breedbeeld		13
EXT-aansluit.		11
Taal		11

Eigenschappen		Blz.
Stroommanag.		13
Sleep timer		13
Autom. uit		13
Blaauw scherm		13
Kinderslot		13

Onderstaande menubalk is een operationele handleiding voor de afstandsbediening. De menubalk verandert aan de hand van iedere menu-instelling.

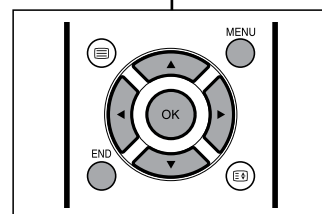

Handige functies

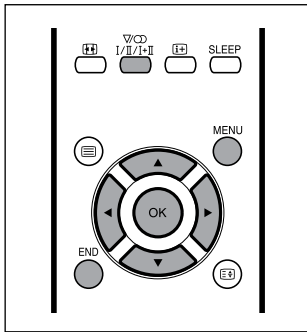

Beeldinstellingen

Stel het beeld in naar uw wensen. Zie de hieronder staande tabel voor de instelbare items.

- 1 Druk op **MENU** om het menuscherm te verkrijgen.
- 2 Druk op **◀/▶** en selecteer "Beeld".
- 3 Druk op **▲/▼** om het gewenste onderdeel te selecteren.
- 4 Druk op **◀/▶** om het onderdeel op de gewenste waarde in te stellen en druk op **END** om deze functie te verlaten.

Instelbare items voor AV-bron

Geselecteerd item	◀ toets	▶ toets
Contrast	Minder contrast	Meer contrast
Helderheid	Minder helderheid	Meer helderheid
Kleur	Minder intense kleuren	Intensere kleuren
Tint	Huidtinten worden paarsachtig.	Huidtinten worden groenachtig.
Scherpte	Minder scherpte	Meer scherpte

Instelbare items voor PC-bron

Geselecteerd item	Omschrijving
Contrast	Contrast van de PC-monitor aanpassen
Helderheid	Helderheid van de PC-monitor aanpassen.
V-Pos	Verticale positie van het beeld op de PC-monitor aanpassen. Iedere videostandaard vereist bij deze instelling een andere waarde.
H-Pos	Horizontale positie van het beeld op de PC-monitor aanpassen. Iedere videostandaard vereist bij deze instelling een andere waarde.
Klok	Zoveel mogelijk zichtbare verticale strepen of lijnen op de achtergrond voorkomen.
Fase	Dit moet worden aangepast nadat de frequentie is ingesteld voor een optimale beeldkwaliteit.

Geluidsinstellingen

Pas de geluidskwaliteit en het volume aan uw wensen aan. Zie de hieronder staande tabel voor de instelbare items.

- 1 Druk op **MENU** om het menuscherm te verkrijgen.
- 2 Druk op **◀/▶** en selecteer "Toon".
- 3 Druk op **▲/▼** om het gewenste onderdeel te selecteren.
- 4 Druk op **◀/▶** om het onderdeel op de gewenste waarde in te stellen en druk op **END** om deze functie te verlaten.

Geselecteerd item	◀ toets	▶ toets
Hoog	Minder hoge tonen	Meer hoge tonen
Laag	Minder lage tonen	Meer lage tonen
Balans	Volume van de rechter luidspreker verhogen.	Volume van de linker luidspreker verlagen.

OPMERKING

Voor beeld- en geluidsinstellingen

- Als u alle gewijzigde items weer terug wilt zetten op de oorspronkelijke fabriekinstellingen, voer dan de volgende procedure uit.
 - ① Druk op **▲/▼** om "Reset" selecteren en druk op **OK**.
 - ② Druk op **▲/▼** om "Ja" selecteren en druk op **OK**.

Instellingen beeldsmodus

U kunt verschillende geluidsmodi instellen.

- 1 Voer de stappen 1 en 2 in **Beeldinstellingen** uit om het scherm Beeldmenu weer te geven.
- 2 Druk op **▲/▼** om de gewenste item te selecteren en druk op **OK**.
- 3 Druk op **▲/▼** om de beeldmodus te selecteren en druk op **OK**.
- 4 Druk op **END** om af te sluiten.

Geselecteerde items	Keuze	Omschrijving
AV FUNCTIE	DYNAMISCH	Voor een scherp beeld met een sterk contrast, bijv. bij weergave van sportprogramma's.
	STANDAARD	Voor een goed gedefinieerd beeld in een normaal verlichte kamer.
	ZACHT	Voor een zachter beeld.
	ECO	Voor het verminderen van het stroomverbruik.
	GEBRUIKER	Voor het aanpassen van de instellingen door de gebruiker. U kunt de gewenste instelling voor elke ingangsbron apart kiezen.
Achterverl ^{*1}	Helderheid van het scherm aanpassen.	
	Helder	Maximale helderheid.
	Normaal	Geschikt om op goedverlichte plaatsen te bekijken. Bespaart energie.
	Donker	Geschikt om op schemerige plaatsen te bekijken.
Zwart	Aan	Om gemakkelijker te kunnen kijken, verandert u de kijkdiepte door een niveau te selecteren voor automatisch bijregelen van de donkere partijen in het beeld.
	Uit	
Filmmodus	Aan	Deze functie kan automatisch een bron die gebaseerd is op filmmateriaal (d.w.z. oorspronkelijk opgenomen met 24/25 frames/seconde, afhankelijk van de verticale frequentie) detecteren, waarna deze geanalyseerd wordt en elk beeld zodanig wordt weergegeven dat een uiterst hoogwaardige beeldkwaliteit wordt verkregen.
	Uit	
Ruisonderdr.	Hoog	Gebruik deze functie om een helder videobeeld te verkrijgen.
	Midden	
	Laag	
	Uit	
Kleurtemp. ^{*2}	Stel de kleurtemperatuur in om de gewenste wit-tint te verkrijgen.	
	Hoog	Wit met een blauwe tint
	Midden	Natuurlijke kleurtoon
	Laag	Wit met een rode tint

^{*1} Rechtstreeks instellen is mogelijk met behulp van **BACKLIGHT** van de afstandsbediening.

^{*2} Instelling kleurtemp. kan ook in PC-modus worden gedaan.

Handige functies (vervolg)

Instellingen geluidsmodus

U kunt verschillende geluidsmodi instellen.

- 1** Voer de stappen **1** en **2** in **Geluidsinstellingen** uit en open het geluidsmenuscherm weer te geven.
- 2** Druk op **▲/▼** om de gewenste item te selecteren en druk op **OK**.
- 3** Druk op **▲/▼** om de geluidsmodu te selecteren en druk op **OK**.
- 4** Druk op **END** om af te sluiten.

Geselecteerd item	Keuze
Toon luidspr.	Stereo ↔ Mono Toon 1 ↔ Toon 2 ↔ Toon 1+2 ↔ Mono Nicam ↔ Mono Mono
Auto vol.	Aan ↔ Uit
Duidelijk	Aan ↔ Uit
Stereo-verbreding	Aan (Om de spreiding van het geluid te verbeteren) ↔ Uit

OPMERKING

De optie "Toon luidspr." instellen

- De uitgangsmodi van het geluid kunnen afwijken, afhankelijk van of er wel of niet een NICAM of A2-stereosignaal wordt ontvangen. Zie onderstaande paragraaf "Selectie van NICAM en A2 stereo uitzendingen".

De optie "Auto vol." instellen

- Verschillende geluidsbronnen hebben vaak niet hetzelfde volumeniveau, bijv. wanneer er wordt overgeschakeld van een speelfilm naar reclame. Met de automatische volumeregeling (Auto vol.) kunt u dit probleem verhelpen en de volumeniveaus aan elkaar gelijkmaken.

De optie "Duidelijk" instellen

- Deze functie versterkt het spraakgeluid ten opzichte van de achtergrondruis zodat de spraak beter hoorbaar is. Het wordt aangeraden deze functie bij muziekbronnen te gebruiken.

Selectie van NICAM en A2 stereo uitzendingen

Deze functie stelt u in staat de geluidswaergave in te stellen bij ontvangst van een NICAM-I, NICAM-B/G of een A2 stereo signaal. Om u optimaal te kunnen laten genieten van NICAM of A2 stereo uitzendingen, kan deze LCD-TV NICAM stereo, A2 stereo, tweetalige en mono uitzendingen ontvangen.

Met elke druk op ∇CD / I/II/I+II (**Geluid**) zal de functie als volgt veranderen:

Uitzending	Stereo*	Tweetalig	Mono
NICAM	Stereo ↓ Mono		Nicam ↓ Mono
A2 Stereo	Stereo ↓ Mono		-

* Als u "Mono" heeft ingesteld, zal de geluidswaergave van de TV uitsluitend in mono zijn.

OPMERKING

- Als er reeds een paar seconden verlopen is zonder dat er op een toets wordt gedrukt, zal de functie-instelling automatisch worden geannuleerd en keert de LCD-TV terug naar de normale functie.

Instellingen

- 1 Druk op **MENU** om het menuscherm te verkrijgen.
- 2 Druk op ◀/▶ en selecteer "Inst."
- 3 Druk op ▲/▼ om de gewenste item te selecteren en druk op **OK**.
- 4 Druk op ▲/▼ om de gewenste modus te selecteren en druk op **OK**.
- 5 Druk op **END** om af te sluiten.

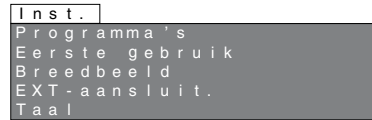
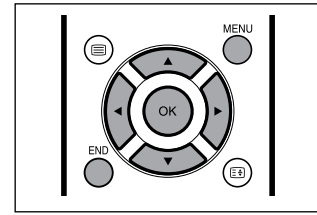

Geselecteerd item	Keuze/Omschrijving		
Programma's	Zie blz. 12.		
Eerste gebruik	Zie blz. 8.		
Breedbeeld	Zie blz. 13.		
EXT-aansluit. <div style="border: 1px solid black; padding: 2px; width: fit-content;"> EXT1 EXT2 EXT3 (Y/C) EXT3 (FBAS) </div>	U kunt met de hand diverse instellingen wijzigen voor aansluitingen op externe apparatuur via het "EXT-aansluit." scherm. Selecteer het juiste signaaltype en het kleur systeem voor de signalen van de videoapparatuur die is aangesloten op de EXT1, EXT2 of EXT3 aansluiting.		
	EXT1	Signaaltype*1	Auto, FBAS, RGB, Y/C: Om het signaaltype van de externe apparatuur te selecteren.
	EXT2		
	EXT3 (Y/C)	Kleur systeem	Auto, PAL, SECAM, NTSC4.43, NTSC3.58, PAL60
	EXT3 (FBAS)		
Taal	De taal op het in-beeld scherm kan worden geselecteerd waarbij u kunt kiezen uit Engels, Spaans, Duits, Frans, Italiaans, Zweeds, Nederlands, Russisch, Portugees, Turks, Grieks, Fins en Pools.		

*1 Dit item zijn alle zichtbaar als "EXT1" of "EXT2" geselecteerd is voor het instellen van de "EXT-aansluit."

OPMERKING

EXT-aansluit.:

- Als (kleuren) beelden niet verschijnen, probeer dan het andere signaaltype.
- Afhankelijk van de instellingen in "Kleur systeem" kan het overschakelen tussen de kanalen langzaam gaan. Wilt u het overschakelen tussen signalen versnellen, stel dan "Auto" in "Kleur systeem" in op het huidige ontvangstsysteem.

Handige functies (vervolg)

Kanalen

Alleen TV

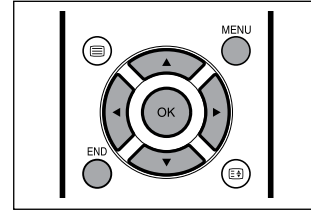

Automatisch zoeken
Handmatig instellen

- 1 Druk op **MENU** om het menuscherm te verkrijgen.
- 2 Druk op **◀/▶** en selecteer "Inst."
- 3 Druk op **▲/▼** om "Programma's" te selecteren en druk op **OK**.
- 4 Druk op **▲/▼** om het gewenste item te selecteren en druk op **OK**.
- 5 Druk op **END** om af te sluiten.

[1] Automatisch zoeken

Voer, na de eerste installatieprocedure, bovenstaande procedure uit om nieuwe TV-kanalen te zoeken en op te slaan.

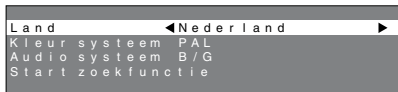

Geselecteerd item	Keuze/Omschrijving
Land	Selecteer uit de getoonde items uw land of streek.
Kleur systeem	Auto, PAL, SECAM
Audio systeem	B/G, I, D/K, L/L', Auto
Start zoekfunctie	Start het automatisch zoeken.

OPMERKING

- U kunt het "Kleur systeem" en het "Audio systeem" alleen veranderen, als u bij "Land" de optie "Ander land" heeft geselecteerd.
- Zie blz. 8 voor details aangaande het zoekproces.

[2] Handmatig instellen

U kunt zelf de individuele instellingen voor de diverse kanalen wijzigen.

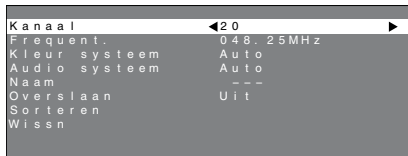

Geselecteerd item	Keuze/Instelbereik	Omschrijving
Kanaal	0-99	Het kanaal verandert naar een hoger of lager kanaal.
Frequent.	44,25 - 863,25 (MHz)	De ontvangbare frequenties hangen mede af van het TV norm, de plaats waar u het toestel gebruikt en het bereik.
Kleur systeem	Auto, PAL, SECAM	Kleurnorm
Audio systeem	B/G, I, D/K, L/L', Auto	TV norm
Naam	Alfabet, numerieke waarde (zoals. t, 7, enz.)	Naam van het kanaal (max. 5 tekens)
Overslaan	Aan ↔ Uit	Kanaalnummers met een "(♦) (ROOD)" teken aan de linkerkant zijn ingesteld op overslaan.
Sorteren		Druk op ▲/▼/◀/▶ om het gewenste kanaal te selecteren en druk op OK om te sorteren. <ul style="list-style-type: none"> • Als u op OK drukt, schakelt u de verplaatsfunctie in. Druk op ▲/▼ om het op dit moment geselecteerde kanaal te verplaatsen naar een ander kanaalnummer. Wanneer het kanaal naar de gewenste positie is verplaatst zullen alle achtereenvolgende kanaalposities ook naar boven/ beneden mee verplaatst worden. Druk op OK om de verplaatsfunctie af te sluiten.
Wissen		Druk op ▲/▼/◀/▶ en selecteer het kanaal dat u wilt wissen en druk op OK . <ul style="list-style-type: none"> • Als u een aaneengesloten reeks kanalen wilt wissen, selecteer dan de kanalen vanaf het begin totdat het einde van de reeks. Druk op OK om de geselecteerde kanalen te wissen. Alle daarop volgende kanalen schuiven op.

OPMERKING

- Afhankelijk van het kleur systeem van de kanalen kan het overschakelen tussen de kanalen langzaam gaan. Wilt u het overschakelen van kanalen versnellen, stel dan "Auto." in "Kleur systeem" in op het huidige ontvangststelsel (PAL of SECAM).

Gebruikmaken van de kanalentabel

De kanalentabel geeft u een lijst met alle beschikbare kanalen. Deze zijn genummerd van 1 tot 99.

Kiezen van het gewenste kanaal

- 1 Druk op **OK** om de kanalentabel te laten verschijnen.
- 2 Druk op **▲/▼/◀/▶** en selecteer het gewenste kanaal.
 - Om naar de volgende of de vorige pagina van de lijst te gaan, druk op **▲/▼** te drukken wanneer de cursor bij het kanaal rechtsonder respectievelijk linksboven is, of op **◀/▶** wanneer de cursor zich in de rechter respectievelijk linker kolom bevindt.
- 3 Druk op **OK** om het geselecteerde kanaal weer te geven.

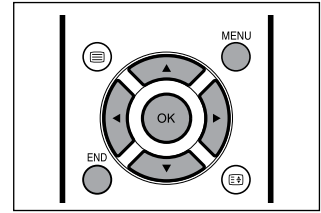

Breedbeeldfunctie

Alleen TV/AV

U kunt de beeldgrootte selecteren. De beschikbare beeldgrootten variëren overeenkomstig het type signaal dat ontvangen wordt.

- 1 Druk op **MENU** om het menuscherm te verkrijgen.
 - De Breedbeeldfunctie kan rechtstreeks worden weergegeven door op de knop **[W]** (**Breedbeeldfunctie**) te drukken.
- 2 Druk op **◀/▶** en selecteer "Inst.".
- 3 Druk op **▲/▼** om de "Breedbeeld" te selecteren en druk op **OK**.
- 4 Druk op **▲/▼** om de gewenste modus te selecteren en druk op **OK**.
- 5 Druk op **END** om af te sluiten.

Keuze	Omschrijving
Auto	Voor iedere uitzending (zelfs als het format van het zendsignaal wordt gewijzigd), VCR of DVD met WSS-informatie wordt automatisch de optimale Breedbeeldfunctie gekozen.
4:3	Voor 4:3 "standaard" beelden. Bij 16:9-signalen zal het beeld het volledige scherm vullen. Bij sommige programma's kan verder boven- en onderaan een zwarte balk verschijnen.
16:9	Voor 16:9 letterbox beelden. Er verschijnen balken boven en onder.

Instellen van eigenschappen

- 1 Druk op **MENU** om het menuscherm te verkrijgen.
- 2 Druk op **◀/▶** en selecteer "Eigenschappen".
- 3 Druk op **▲/▼** om de gewenste item te selecteren en druk op **OK**.
- 4 Druk op **▲/▼** om de gewenste modus te selecteren en druk op **OK**.
- 5 Druk op **END** om af te sluiten.

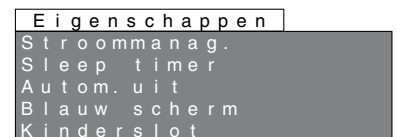

Geselecteerd item	Keuze	Omschrijving
Stroommanag.*1	Aan	<ul style="list-style-type: none"> • Als er langer dan 8 minuten geen ingangssignaal is, komt de TV in de ruststand (standby) te staan. • Ook als u de PC gaat gebruiken en er weer een ingangssignaal is, zal de TV toch in de ruststand (standby) blijven staan. • U schakelt de TV weer in door op [P] op de TV of [P] op de afstandsbediening te drukken. (Zie blz. 8.)
	Uit	
Sleep timer*2 	Uit	U kunt de LCD-TV automatisch uitschakelen met behulp van de functie "Sleep timer".
	30min	
	60min	
	90min	
	120min	
Autom. uit	Aan	U kunt de spanning automatisch laten uitschakelen als er voor 5 minuten geen signaal is geweest.
	Uit	
Blauw scherm	Aan	U kunt de TV automatisch een blauw scherm laten weergeven en de geluidswaargave laten uitschakelen als het signaal te zwak of niet aanwezig is, of als er geen invoer is van een extern apparaat.
	Uit	
Kinderslot	Zie blz. 14.	

*1 Dit item is alleen zichtbaar als de TV zich in pc-modus bevindt.

*2 Het statusdisplay verschijnt als u op **SLEEP** drukt.

Kinderslot

Belangrijk:

- Zie blz. 19 voor “BELANGRIJKE OPMERKING OVER HET ANNULEREN VAN HET GEAVANCEERDE KINDERSLOT”.

De kinderslotfunctie blokkeert andere kanalen zodat deze niet kunnen worden bekeken.

Voordat u de kinderslot-functie kunt gebruiken, moet u eerst uw codenummer invoeren.

[1] Invoeren van uw codenummer

- 1 Druk op **MENU** om het menuscherm te verkrijgen.
- 2 Druk op **◀/▶** en selecteer “Eigenschappen”.
- 3 Druk op **▲/▼** om “Kinderslot” te selecteren en druk op **OK** om het codenummer invoerscherm te openen.
- 4 Voer met de **Kanaalkeuzetoetsen** de vier cijfers van uw nieuwe codenummer in (bijv. 1234).

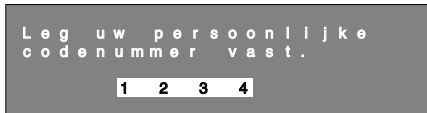

OPMERKING

- Vergeet niet een notitie te maken van uw codenummer voor u op **OK** drukt.
 - De codenummer zal worden geannuleerd als u op **MENU** of **END** drukt voordat het vierde cijfer is ingevoerd.
- 5 Druk op **OK** om de ingevoerde codenummer definitief te maken.
 - 6 Druk op **END** om af te sluiten.

[2] Instellen van het kinderslot

- Het kinderslot kan op twee verschillende manieren worden ingeschakeld:
 1. Algemeen kinderslot geldig voor alle kanalen
 2. Kinderslot voor een bepaald kanaal

Instellen van een kinderslot voor alle kanalen

- 1 Voer de stappen 1 om 3 in [1] **Invoeren van uw codenummer** uit en open het codenummer invoerscherm weer te geven.
- 2 Voer uw codenummer van vier cijfers in (bijv. 1234) met de **Kanaalkeuzetoetsen**.

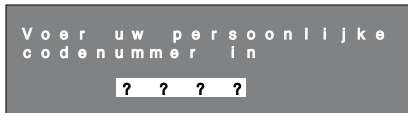

- Als u de juiste codenummer heeft ingevoerd, zal het “Kinderslot” scherm verschijnen.
- 3 Druk op **▲/▼** om “Voor alle progr.” te selecteren en druk op **OK**.

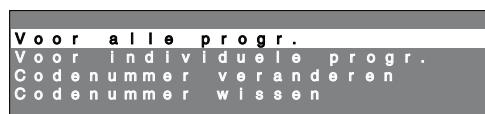

- 4 Druk op **▲/▼** om “Ja” te selecteren en druk op **OK**.
 - Het kinderslot blijft in werking tot u hier “Nee” instelt.
- 5 Druk op **END** om af te sluiten.

Instellen van een kinderslot voor bepaalde kanalen

- 1 Voer de stappen 1 om 2 in [2] **Invoeren van het kinderslot** uit en open het codenummer invoerscherm weer te geven.
- 2 Druk op **▲/▼** om “Voor individuele progr.” te selecteren en druk op **OK**.

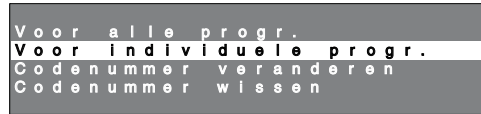

- 3 Druk op **▲/▼/◀/▶** en selecteer het gewenste kanaal.
- 4 Druk op **OK** om het gekozen kanaal te blokkeren.
 - Het geblokkeerde kanaal wordt rood aangegeven.

OPMERKING

- Om een geblokkeerd kanaal weer vrij te kunnen bekijken, dient u het opnieuw te selecteren en vervolgens op **OK** te drukken.
 - Het kinderslot blijft in werking tot u het annuleert.
- 5 Druk op **END** om af te sluiten.

[3] Veranderen/annuleren van uw codenummer

Veranderen van uw codenummer

- 1 Voer de stappen 1 om 2 in [2] **Invoeren van het kinderslot** uit en open het codenummer invoerscherm weer te geven.
- 2 Druk op **▲/▼** om “Codenummer veranderen” te selecteren en druk op **OK**.
 - Het huidige codenummer verschijnt.

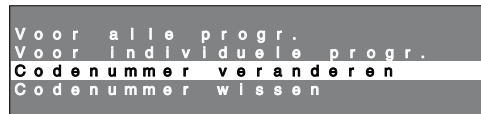

- 3 Voer de vier cijfers van uw nieuwe codenummer in (bijv. 5678) met de **Kanaalkeuzetoetsen**, en druk op **OK**.
- 4 Druk op **END** om af te sluiten.

Annuleren van uw codenummer

- 1 Bij stap 2 hierboven kunt u met **▲/▼** “Codenummer wissen” selecteren en druk op **OK**.
- 2 Druk op **▲/▼** om “Ja” selecteren en druk op **OK**.

[4] Tijdelijk buiten werking stellen van een ingesteld kinderslot

U kunt een kanaal waarvoor een kinderslot ingesteld is toch bekijken door het kinderslot tijdelijk buiten werking te stellen. Voer de onderstaande procedure uit om uw codenummer in te voeren en volg de aanwijzingen op het scherm op om het kinderslot te annuleren.

Voer uw codenummer in met **Kanaalkeuzetoetsen** wanneer het codenummer invoerscherm verschijnt.

- Het normale scherm zal worden weergegeven wanneer u het juiste codenummer heeft ingevoerd.

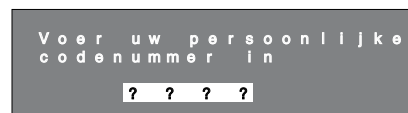

Teletekst

■ Wat is teletekst?

Teletekst is een informatiedienst die net als een tijdschrift is opgebouwd uit pagina's en die wordt verzorgd door bepaalde TV stations, naast hun reguliere televisie-uitzendingen. Uw LCD-TV kan de speciale teletekstsignalen die worden uitgezonden door het TV station ontvangen, de informatie verwerken en deze weergeven op het scherm. Nieuws, weerberichten en sportberichten, aandelenprijzen, voorbeschouwingen voor programma's en ook ondertiteling voor doven en slechthorenden zijn enkele van de vele diensten die geboden worden via teletekst.

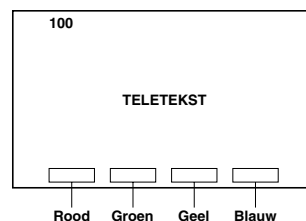

■ De teletekstfunctie

Teletekst kan worden in- en uitgeschakeld met behulp van  (**Teletekst**) van de afstandsbediening. U kunt de teletekstfunctie van uw LCD-TV direct bedienen door met de afstandsbediening instructies in te toetsen.

■ Bedieningsaanwijzingen voor de teletekstfunctie











- Het FLOF systeem voor teletekst wordt momenteel gebruikt in de UK.
- Het TOP systeem voor teletekst wordt momenteel gebruikt in Duitsland.

■ Gebruik van de TOP regel

Wanneer er TOP teletekst wordt ontvangen, kan er een bedieningsbalk, de TOP regel, op het scherm worden weergegeven. De TOP regel bevat de bedieningsinstructies die bij ontvangst van TOP tekst zijn gekoppeld aan alle **Gekleurde** toetsen.

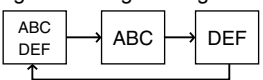
Gebruik de **Gekleurde** toetsen om het teletekstscherf te bedienen.

- Druk op **Rood** om de vorige pagina te laten weergeven of op **Groen** om naar de volgende pagina te gaan. **Geel** en **Blauw** werken zoals aangegeven op de TOP regel.

Bedieningstoets*	Omschrijving	Om de functie uit te schakelen
P (^)/(v) Kanaalkeuzetoetsen (0-9)	Het paginanummer veranderen. Voer paginanummers tussen 100 en 899 rechtstreeks in met behulp van de 0-9 toetsen.	-
 (Teletekst)	Het teletekstscherf weergeven.	Druk nogmaals  op.
 (Subpagina) Kanaalkeuzetoetsen (0-9)	Een bedieningsbalk weergeven om subpagina's te veranderen. Het nummer van de gewenste subpagina selecteren met 0-9 .	Druk nogmaals  op.
 (Vasthouden)	De huidige teletekstpagina vasthouden.	Druk nogmaals  op.
 (Boven/Onder/Volledig)	De huidige teletekstpagina als volgt uitvergroten. 	-
 (Ondertiteling)	Snel ondertiteling inschakelen.	Druk nogmaals  op.
 (Laten zien)	Verborgen informatie weergeven.	Druk nogmaals  op.

*Zie blz. 5 voor details over de bedieningstoetsen.

Bijlage

Tabel met geschikte PC's

Resolutie		Horizontale frequentie	Verticale frequentie	VESA standaard
VGA	640 × 480	31,5 kHz	60 Hz	✓
SVGA*	800 × 600	37,9 kHz	60 Hz	✓

* Wij bevelen aan om de uitvoerinstelling van de pc in te stellen op VGA omdat SVGA een minder dan optimale beeldkwaliteit produceert.

VGA en SVGA zijn wettig gedeponeerde handelsmerken van International Business Machines Co., Inc.

OPMERKING

- Deze TV heeft een beperkte compatibiliteit met PC's en een juiste werking kan alleen gegarandeerd worden als de gebruikte videokaart exact conform de VESA 60Hz norm is. Eventuele variaties ten opzichte van deze norm zullen resulteren in beeldvervalsing.

Technische gegevens van de RS-232C poort

PC-besturing van het TV

- Nadat de juiste instellingen op de PC zijn gemaakt, kunt u het TV vanaf de PC bedienen via de RS-232C aansluiting. U kunt op de PC het ingangssignaal (PC/video) kiezen, het volume instellen en tevens diverse andere afstellingen en instellingen maken, zodat u de beschikking hebt over automatische geprogrammeerde weergave.
- Sluit een cross-type RS-232C kabel (los verkrijgbaar) aan op een 9-pins D-sub/MINI-DIN (los verkrijgbaar: AN-A1RS) voor het maken van de verbindingen.

OPMERKING

- De diverse instellingen op de PC moeten worden gemaakt door een persoon die vertrouwd is met PC's.

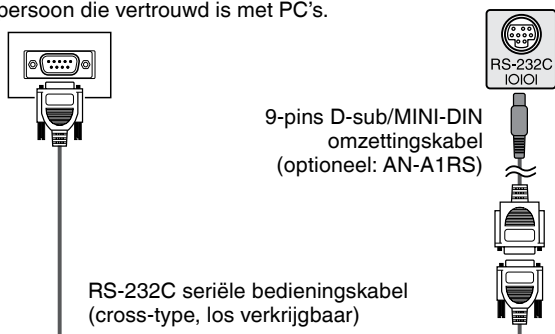

Voorwaarden voor de communicatie

Stel de RS-232C communicatieparameters op de PC zodanig in dat deze overeenkomen met de communicatie-instellingen van het TV. De communicatie-instellingen van de TV zijn als volgt:

Baudsnelheid:	9.600 bps
Datalengte:	8 bits
Pariteitsbit:	Geen
Stopbit:	1 bit
Datatransportbesturing:	Geen

Communicatieprocedure

Zend de besturingscommando's vanaf de PC via de RS-232C aansluiting.

Het TV functioneert overeenkomstig de ontvangen commando's en stuurt een respons signaal naar de PC. Stuur niet meerdere commando's tegelijk. Wacht totdat op de PC de OK respons is ontvangen voordat u het volgende commando stuurt.

Commandoformaat

Acht ASCII codes + CR

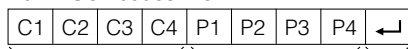

Commando (4 posities) Parameter (4 posities) Retourcode

Commando (4 posities): Commando. De tekst bestaat uit vier tekens.
Parameter (4 posities): Parameter 0 – 9, x, spatie, ?

Parameter

Voer de parameterwaarden in, vanaf links, en vul de resterende vakjes met spaties. (Zorg dat er vier waarden voor de parameter worden ingevoerd.) Wanneer de ingevoerde parameter niet binnen het toelaatbare bereik is, verschijnt de foutmelding "ERR". (Zie "Responscode-formaat".)

0			
---	--	--	--

0	0	0	9
---	---	---	---

-	3	0	
---	---	---	--

1	0	0	
---	---	---	--

0	0	5	5
---	---	---	---

Wanneer bij sommige commando's "?" wordt ingevoerd, verschijnt de huidige ingestelde waarde.

?			
---	--	--	--

?	?	?	?
---	---	---	---

Responscode-formaat

Normale respons

O	K	↵
---	---	---

Retourcode (ODH)

Probleem-respons (communicatiefout of verkeerd commando)

E	R	R	↵
---	---	---	---

Retourcode (ODH)

Commando's

GEKOZEN FUNCTIE	COMMANDO	PARAMETER	INHOUD VAN DE GEKOZEN FUNCTIE
STROOM-INSTELLING	P O W R	0 _ _ _	STROOM UIT
INGANGSKEUZE A	I T G D	_ _ _ _	INGANG OMSCHAKELEN (BEURTELINGS KIEZEN)
	I T V D	_ _ _ _	TV (VAST KANAAL)
	I A V D	0 _ _ _	TV
	I A V D	1 _ _ _	EXT1
	I A V D	2 _ _ _	EXT2
	I A V D	3 _ _ _	EXT3
	I A V D	4 _ _ _	PC
KANAAL	D C C H	* * _ _	TV DIRECT KANAAL (0 – 99)
	D C C H	? ? ? ?	0 tot 99
	C H U P	_ _ _ _	KANAAL OMHOOG
	C H D W	_ _ _ _	KANAAL OMLAAG
INGANGSKEUZE B	I N P 1	3 _ _ _	EXT1 (FBAS)
	I N P 1	4 _ _ _	EXT1 (RGB)
	I N P 1	? ? ? ?	1 tot 2
	I N P 2	2 _ _ _	EXT2 (Y/C)
	I N P 2	3 _ _ _	EXT2 (FBAS)
	I N P 2	? ? ? ?	0 tot 1
	I N P 3	0 _ _ _	EXT3
KEUZE VAN AV FUNCTIE	A V M D	0 _ _ _	KEUZE VAN AV FUNCTIE (BEURTELINGS KIEZEN)
	A V M D	1 _ _ _	STANDAARD
	A V M D	2 _ _ _	ZACHT
	A V M D	3 _ _ _	ECO
	A V M D	4 _ _ _	GEBRUIKER
	A V M D	5 _ _ _	DYNAMISCH
	A V M D	? ? ? ?	1 tot 5
VOLUME	V O L M	* * _ _	VOLUME (0 – 50)
	V O L M	? ? ? ?	0 tot 50
POSITIE	H P O S	* * * _	H-POSITIE PC (-30 tot +30)
	H P O S	? ? ? ?	PC (-30 tot +30)
	V P O S	* * * _	V-POSITIE PC (-10 tot +10)
	V P O S	? ? ? ?	PC (-10 tot +10)
	C L C K	* * * _	KLOK (0 – 180)
	C L C K	? ? ? ?	0 tot 180
	P H S E	* * * _	FASE (0 – 40)
	P H S E	? ? ? ?	0 tot 40
BREEDBEELD-FUNCTIE	W I D E	0 _ _ _	BREEDBEELDFUNCTIE (BEURTELINGS KIEZEN)
	W I D E	1 _ _ _	4:3
	W I D E	2 _ _ _	16:9
	W I D E	? ? ? ?	1 tot 2
	GELUIDSDEMPING	M U T E	0 _ _ _
M U T E		1 _ _ _	GELUIDSDEMPING AAN
M U T E		2 _ _ _	GELUIDSDEMPING UIT
M U T E		? ? ? ?	1 tot 2
Stereo-verbreding	A C D V	0 _ _ _	Stereo-verbreding (BEURTELINGS KIEZEN)
	A C D V	1 _ _ _	Stereo-verbreding AAN
	A C D V	2 _ _ _	Stereo-verbreding UIT
	A C D V	? ? ? ?	1 tot 2
WIJZIGEN GELUID	A C H A	_ _ _ _	GELUIDSKEUZE (ST/tweetaal/mono)
UITSCHAKELTIMER	O F T M	0 _ _ _	UIT
	O F T M	1 _ _ _	30min
	O F T M	2 _ _ _	60min
	O F T M	3 _ _ _	90min
	O F T M	4 _ _ _	120min
	O F T M	? ? ? ?	0 tot 120

OPMERKING

- Als er in de parameterkolom een onderstrepingsteken (_) staat, moet u een spatie invoeren.
- Als er een asterisk (*) staat, vult u een waarde in binnen het bereik dat tussen haakjes staat aangegeven onder INHOUD VAN DE GEKOZEN FUNCTIE.

Verhelpen van problemen

Alvorens u de reparatiedienst gaat bellen, moet u de volgende punten controleren. In veel gevallen kunt u geconstateerde problemen namelijk zelf verhelpen.

LCD-TV

Probleem	Controles	Blz.
Er is geen beeld of geluid. Er is geen beeld van EXT3.	<ul style="list-style-type: none"> • Ontvangst anders dan dat van zendstations kunnen het probleem vormen. • Controleer of de ingangsmodus TV is gekozen. • Controleer of de hoofdschakelaar van de LCD-TV ingeschakeld is. • Zorg er voor dat de beeldinstelling goed is ingesteld. • Controleer of de fluorescerende lamp is versleten. • Controleer dat er niets is aangesloten op de S-VIDEO-aansluiting. • Controleer of het volume niet in de laagste stand is gezet. • Controleer of het geluid niet is gedempt. 	– 5 6 9 – 7 5 5
Er is geen beeld of geluid, maar alleen ruis. Het beeld is niet scherp.	<ul style="list-style-type: none"> • Controleer of de antennekabel goed is aangesloten. • Slechte ontvangst kan het probleem vormen. 	3 –
Het beeld is te licht of de kleuren zijn niet goed.	<ul style="list-style-type: none"> • Controleer de instelling van het kleur systeem. 	9
Het beeld is te donker.	<ul style="list-style-type: none"> • Controleer of "Achterverl" niet op "Donker" staat. • Controleer de instellingen voor "Contrast". • De fluorescerende lamp is mogelijk versleten. 	9 9 –
De afstandsbediening werkt niet.	<ul style="list-style-type: none"> • Controleer of de batterijen in de afstandsbediening nog voldoende stroom leveren. • Controleer of het venstertje van de sensor voor de afstandsbediening niet bloot staat aan sterke verlichting. 	4 4
Het apparaat werkt niet juist.	<ul style="list-style-type: none"> • Het is mogelijk dat er door invloeden van buitenaf zoals bliksem, statische elektriciteit enz. een storing is opgetreden. Schakel in dit geval de netspanning van het toestel uit en weer in of trek de stekker uit het stopcontact en steek hem er na 1 of 2 minuten weer in. 	–

Antenne

Probleem	Controles
Het beeld is niet scherp. Het beeld trilt.	<ul style="list-style-type: none"> • Mogelijk is er sprake van een slechte ontvangst. • De kwaliteit van het ontvangen signaal is mogelijk te slecht. • Controleer of de antenne in de juiste richting geplaatst is. • Controleer of de buitenantenne nog goed vastzit.
Het beeld vertoont een spookbeeld.	<ul style="list-style-type: none"> • Controleer of de antenne in de juiste richting geplaatst is. • De ontvangen signalen worden mogelijk weerkaatst via bergen of hoogbouw in de buurt.
Het beeld is gespikkeld.	<ul style="list-style-type: none"> • Mogelijk is er sprake van storing door auto's, treinen, hoogspanningskabels, neonlampen, enz. • Mogelijk is er sprake van storing tussen de antennekabel en de voedingskabel. Plaats deze kabels eventueel iets verder uit elkaar.
Er zitten strepen op het beeld of de kleuren zijn niet helder.	<ul style="list-style-type: none"> • Is er sprake van storing door andere apparaten? Storing kan ook worden veroorzaakt door zendmasten van radiozenders, zendmasten van radioamateurs en mobiele telefoons. • Gebruik het apparaat op zo groot mogelijke afstand van apparaten die storing kunnen veroorzaken.

■ Belangrijke informatie betreffende het gebruik in warme en koude ruimten

- Wanneer het apparaat in een koude ruimte wordt gebruikt (bijv. in een kantoor met lage temperatuur), kunnen er nabeelden zijn of kan het beeld enigszins vertraagd zijn. Dit verschijnsel duidt niet op een storing. Het apparaat zal weer normaal werken wanneer de temperatuur hoger wordt.
- Laat het apparaat niet langdurig in een erg warme of koude ruimte. Let er ook op dat het apparaat niet staat blootgesteld aan direct zonlicht of de hitte van een kachel, verwarmingsradiator e.d., want dit kan resulteren in vervorming van de behuizing en een foutieve werking van het LCD paneel. (Opslagtemperatuur: –20°C tot +60°C)

Bijlage (vervolg)

Technische gegevens

Model	LC-20S5E-BK/LC-20S5E-WH
LCD-scherm	20 inch Geavanceerde Super View & ZWARTE TFT LCD
Aantal punten	921.600 punten VGA
Videokleursysteem	PAL/SECAM/NTSC
TV	TV-standaard (CCIR): B/G, I, D/K, L/L' TV-afstemsysteem: Automatische afstemming 99 kan. STEREO/TWEETALIG: NICAM, A2 stereo AUTOMATISCHE AFSTEMMING: JA CATV: ~Hyperband
Helderheid	430 cd/m ²
Levensduur lamp	60.000 uur*
Kijkhoek	H: 170° V: 170°
Audioversterker	2 W × 2

Luidsprekers	71 mm × 31 mm 2 st.
Aansluitingen	EXT1: 21-pins Euro-SCART stekker EXT2: 21-pins Euro-SCART stekker EXT3: S-VIDEO, VIDEO, AUDIO PC: 15 pin mini D-sub, Ø 3,5 mm aansluiting (Audio-ingang), RS-232C OUT: AUDIO Antenne: DIN Hoofdtelefoon: ø 3,5 mm aansluiting (zijkant)
Taal van in-beelddisplay (OSD)	Engels/Spaans/Duits/Frans/Italiaans/ Zweeds/Nederlands/Russisch/Portugees/ Turks/Grieks/Fins/Pool
Spanningsvereisten	220–240 V wisselstroom, 50/60 Hz
Stroomverbruik	74 W (1 W in standby) 230 V wisselstroom
Gewicht (ongeveer)	Alleen het scherm: 5,4 kg Scherm met stander: 6,2 kg
Bedrijfstemperatuur	0°C tot +40°C

* De typische tijdperiode waarna de door de lamp afgegeven stroom tot ongeveer de helft is afgenomen, ervan uitgaande dat de LCD-TV doorlopend gebruikt wordt in een kamer van 25°C met een standaard verlichting en helderheid.

■ Als onderdeel van haar beleid van doorlopende verbetering houdt Sharp zich het recht voor om veranderingen aan te brengen in ontwerp en technische gegevens ten behoeve van verbetering van de LCD-TV zonder voorafgaande berichtgeving. De aangegeven cijfers voor de technische gegevens aangaande prestaties zijn nominale waarden voor productie-eenheden. Er kunnen zich enkele afwijkingen van deze waarden voordoen bij afzonderlijke eenheden.

Wegdoen na het einde van de levensduur



Let op: Uw product is van dit merkteken voorzien. Dit betekent dat afgedankte elektrische en elektronische apparatuur niet samen met het normale huisafval mogen worden weggegooid. Er bestaat een afzonderlijk inzamelingsstelsel voor deze producten.

A. Informatie over afvalverwijdering voor gebruikers (particuliere huishoudens)

1. In de Europese Unie

Let op: Deze apparatuur niet samen met het normale huisafval weggoien!

Afgedankte elektrische en elektronische apparatuur moet gescheiden worden ingezameld conform de wetgeving inzake de verantwoorde verwerking, terugwinning en recycling van afgedankte elektrische en elektronische apparatuur. Na de invoering van de wet door de lidstaten mogen particuliere huishoudens in de lidstaten van de Europese Unie hun afgedankte elektrische en elektronische apparatuur kosteloos* naar hiertoe aangewezen inzamelingsinrichtingen brengen*. In sommige landen* kunt u bij de aanschaf van een nieuw apparaat het oude product kosteloos bij uw lokale distributeur inleveren.

*) Neem contact op met de plaatselijke autoriteiten voor verdere informatie.

Als uw elektrische of elektronische apparatuur batterijen of accumulatoren bevat dan moet u deze afzonderlijk conform de plaatselijke voorschriften weggoien.

Door dit product op een verantwoorde manier weg te gooien, zorgt u ervoor dat het afval de juiste verwerking, terugwinning en recycling ondergaat en potentiële negatieve effecten op het milieu en de menselijke gezondheid worden voorkomen die anders zouden ontstaan door het verkeerd verwerken van het afval.

2. In andere landen buiten de Europese Unie

Als u dit product wilt weggoien, neem dan contact op met de plaatselijke autoriteiten voor informatie omtrent de juiste verwijderingsprocedure.

Voor Zwitserland: U kunt afgedankte elektrische en elektronische apparatuur kosteloos bij de distributeur inleveren, zelfs als u geen nieuw product koopt. Aanvullende inzamelingsinrichtingen zijn vermeld op de startpagina van www.swico.ch or www.sens.ch.

B. Informatie over afvalverwijdering voor bedrijven

1. In de Europese Unie

Als u het product voor zakelijke doeleinden heeft gebruikt en als u dit wilt weggoien: Neem contact op met uw SHARP distributeur die u inlichtingen verschaft over de terugname van het product. Het kan zijn dat u een afvalverwijderingsbijdrage voor de terugname en recycling moet betalen. Kleine producten (en kleine hoeveelheden) kunnen door de lokale inzamelingsinrichtingen worden verwerkt.

Voor Spanje: Neem contact op met de inzamelingsinrichting of de lokale autoriteiten voor de terugname van uw afgedankte producten.

2. In andere landen buiten de Europese Unie

Als u dit product wilt weggoien, neem dan contact op met de plaatselijke autoriteiten voor informatie omtrent de juiste verwijderingsprocedure.

BELANGRIJKE OPMERKING OVER HET ANNULEREN VAN HET GEAVANCEERDE KINDERSLOT

Wij raden u aan de volgende instructie uit de gebruikersaanwijzing, om te voorkomen dat kinderen deze lezen. Daar deze gebruiksaanwijzing meertalig is, wordt hetzelfde gesuggereerd voor de andere talen. Bewaar de handleiding op een veilig plaats. Wanneer u de kindervergrendeling niet kunt annuleren omdat u het codenummer vergeten bent, dient u als volgt te werk te gaan.

1. Druk op **MENU** om het menuscherm te verkrijgen.
2. Druk op **◀/▶** en selecteer "Eigenschappen".
3. Druk op **▲/▼** om "Kinderslot" te selecteren en druk op **OK**.
4. Het invoerscherm voor het codenummer verschijnt.
5. Voer "3001" in met de **Kanaalkeuzetoetsen**.
Het "Kinderslot" scherm zal nu verschijnen.

De kindervergrendeling is nu geannuleerd.

Unit: mm

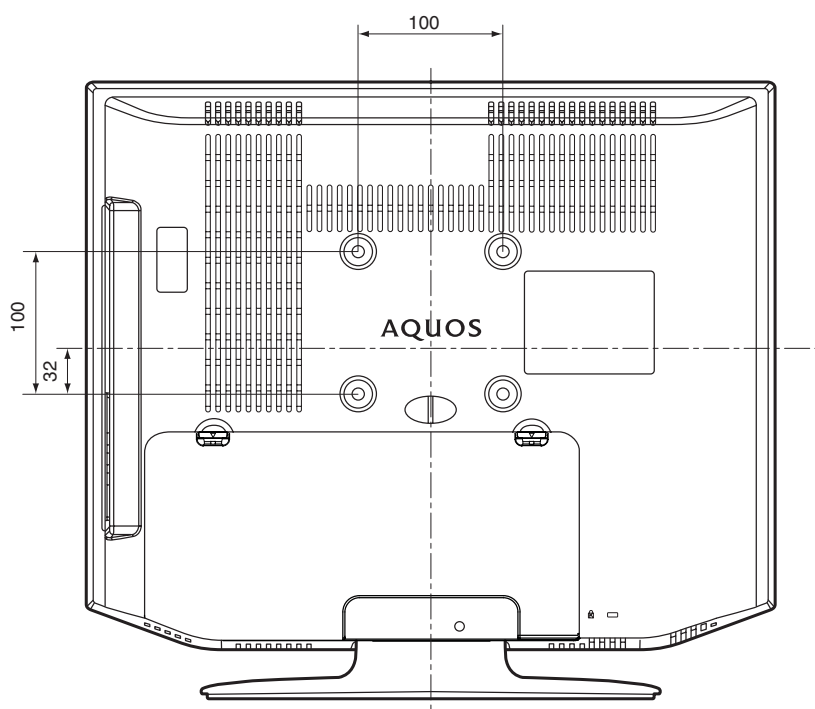
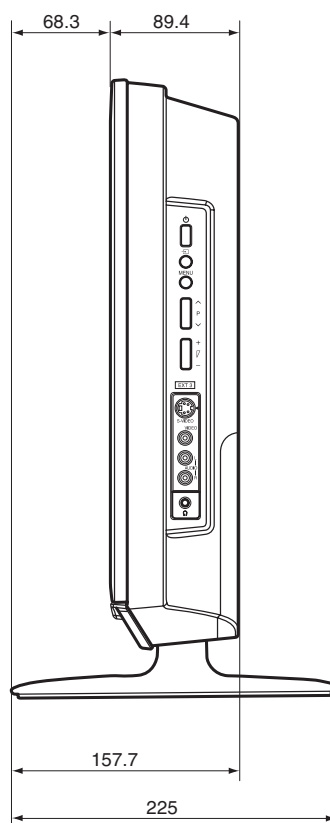
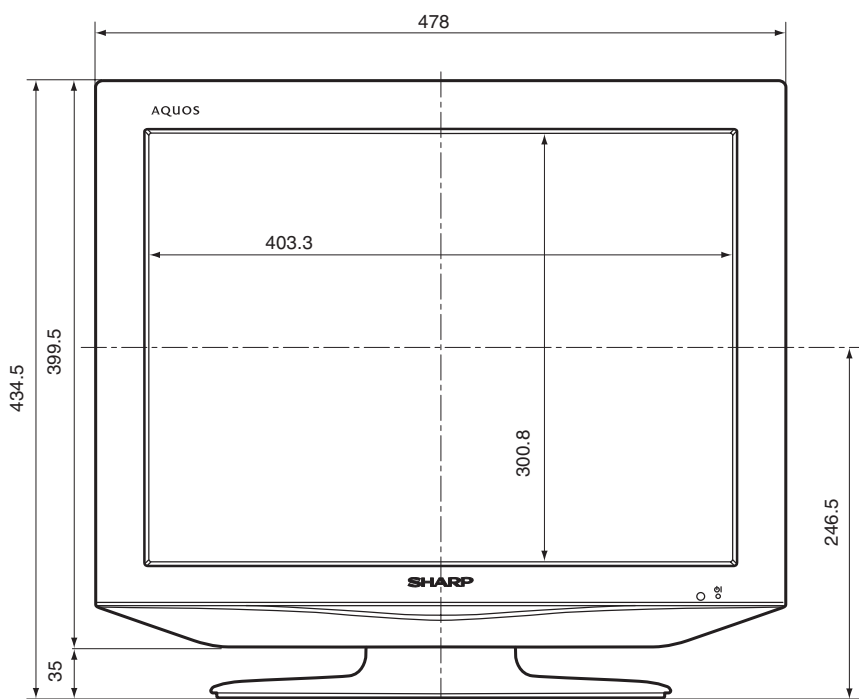
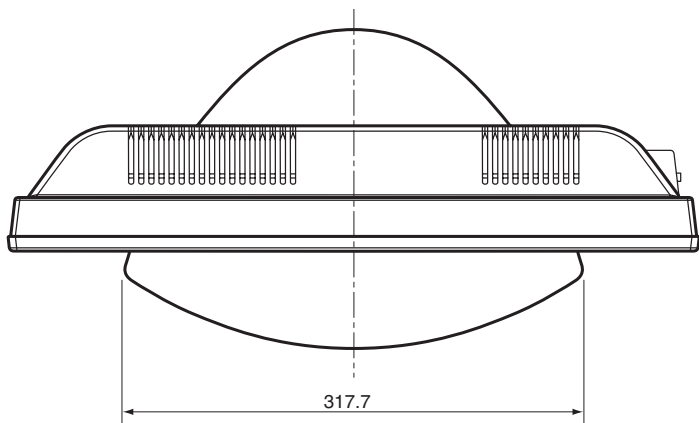

SHARP®

SHARP ELECTRONICS (Europe) GmbH

Sonnstraße 3, D-20097 Hamburg, Deutschland

SHARP CORPORATION



J31A0301D SH07/03

Printed on environmentally friendly paper
Auf ökologischem Papier gedruckt
Imprimé sur papier écologique
Stampato su carta ecologica
Impreso en papel ecológico
Afgedrukt op ecologisch papier



Printed in Thailand
Gedruckt in Thailand
Imprimé en Thaïlande
Stampato in Tailandia
Impreso en Tailandia
Gedruckt in Thailand
J31A0301D
07P03-TH-NO