



USER MANUAL
MANUEL D'UTILISATION
MANUAL DEL USUARIO

SE42UMT

LED TV



**Read the User Manual carefully before using the TV and keep it for further reference.
Avant d'utiliser le téléviseur, lisez attentivement le manuel d'utilisation et conservez-le pour consultation future.
Lea el Manual del usuario antes de utilizar el televisor y consérvelo para futuras consultas.**

CONTENTS

| | |
|--------------------------------------|-----------|
| Important Safety Instructions | 2 |
| Safety Information | 3 |
| Preparation | 4 |
| What's Included | 4 |
| Front View | 5 |
| Rear View | 6 |
| Installing the Stand | 7 |
| Removing the Stand for Wall-Mounting | 7 |
| Remote Control | 8 |
| Connecting External Devices | 9 |
| Customizing TV Settings | 10 |
| Initial Setup | 10 |
| Navigating the Setup Settings | 11 |
| Streaming | 12 |
| Media | 13 |
| Viewing Photos | 13 |
| Listening to Music | 14 |
| Source | 14 |
| Setup | 15 |
| System | 15 |
| Channel | 17 |
| Support | 17 |
| Lock | 18 |
| Picture | 19 |
| Network | 20 |
| Audio | 22 |
| Parental Control | 23 |
| Troubleshooting | 25 |
| Maintaining | 27 |
| Specification | 27 |
| Limited Warranty | 29 |
| OTT APP Service | 30 |

IMPORTANT SAFETY INSTRUCTIONS

- **Read these instructions** – All the safety and operating instructions should be read before this product is operated.
- **Keep these instructions** – The safety and operating instructions should be retained for future reference.
- **Heed all warnings** – All warnings on the appliance and in the operating instructions should be adhered to.
- **Follow all instructions** – All operating and use instructions should be followed.
- **Do not use this apparatus near water** – The appliance should not be used near water or moisture – for example, in a wet basement or near a swimming pool, and the like.
- Clean only with dry cloth.
- **Do not** block any ventilation openings. Install in accordance with the manufacturer's instructions.
- **Do not** install near any heat sources such as radiators, heat registers, stoves, or other apparatus (including amplifiers) that produce heat.
- **Do not** defeat the safety purpose of the polarized or grounding-type plug. A polarized plug has two blades with one wider than the other. A grounding-type plug has two blades and a third grounding prong. The wide blade or the third prong are provided for your safety. If the provided plug does not fit into your outlet, consult an electrician for replacement of the obsolete outlet.
- Protect the power cord from being walked on or pinched particularly at plugs, convenience receptacles, and the point where they exit from the apparatus.
- Only use attachments/accessories specified by the manufacturer.
- Use only with the cart, stand, tripod, bracket, or table specified by the manufacturer, or sold with the apparatus. When a cart is used, use caution when moving the cart/apparatus combination to avoid injury from tip-over.



- Unplug this apparatus during lightning storms or when unused for long periods of time.
- Refer all servicing to qualified service personnel. Servicing is required when the apparatus has been damaged in any way, such as the power-supply cord or plug is damaged, liquid has been spilled or objects have fallen into the apparatus, the apparatus has been exposed to rain or moisture, does not operate normally, or has been dropped.

- Please keep the unit in a well-ventilated environment.

WARNING: To reduce the risk of fire or electric shock, do not expose this apparatus to rain or moisture. The apparatus should not be exposed to dripping or splashing. Objects filled with liquids, such as vases should not be placed on apparatus.

WARNING: The batteries shall not be exposed to excessive heat such as sunshine, fire or the like.

WARNING: The mains plug is used as disconnect device, the disconnect device shall remain readily operable.

WARNING: To reduce the risk of electric shock, do not remove cover (or back) as there are no user-serviceable parts inside. Refer servicing to qualified personnel.



This lightning flash with arrowhead symbol within an equilateral triangle is intended to alert the user to the presence of non-insulated “dangerous voltage” within the product’s enclosure that may be of sufficient magnitude to constitute a risk of electric shock.



The exclamation point within an equilateral triangle is intended to alert the user to the presence of important operating and maintenance instructions in the literature accompanying the appliance.



This equipment is a Class II or double insulated electrical appliance. It has been designed in such a way that it does not require a safety connection to electrical earth.



This product contains electrical or electronic materials. The presence of these materials may, if not disposed of properly, have potential adverse effects on the environment and human health. Presence of this label on the product means it should not be disposed of as unsorted waste and must be collected separately. As a consumer, you are responsible for ensuring that this product is disposed of properly.

SAFETY INFORMATION

To ensure reliable and safe operation of this equipment, please carefully read all the instructions in this user guide, especially the safety information below.

Electrical Safety

- The TV set should only be connected to a main power supply with voltage that matches the label at the rear of the product.
- To prevent overload, do not share the same power supply socket with too many other electronic components.
- Do not place any connecting wires where they may be stepped on or tripped over.
- Do not place heavy items on any connecting wire, which may damage the wire.
- Hold the main plug, not the wires, when removing from a socket.
- During a thunderstorm or when not in using the television for long periods, turn off the power switch on the back of the television.
- Do not allow water or moisture to enter the TV or power adapter. Do not use in wet, moist areas, such as bathrooms, steamy kitchens or near swimming pools.
- Pull the plug out immediately, and seek professional help if the main plug or cable is damaged, liquid is spilled onto the set, if the TV set accidentally exposed to water or moisture, if anything accidentally penetrates the ventilation slots or if the TV set does not work normally.
- Do not remove the safety covers. There are no user serviceable parts inside. Trying to service the unit yourself is dangerous and may invalidate the product's warranty. Qualified personnel must only service this apparatus.
- To avoid a battery leakage, remove batteries from the remote control, when the remote is not use for long period, or when the batteries are exhausted.
- Do not break open or throw exhausted batteries into a fire.
- For best results, use type AAA (example-alkaline, carbon-zinc, etc.) batteries.
- Install only new batteries of the same type in your product.
- Failure to insert batteries in the correct polarity, as indicated in the battery compartment, may shorten the life of the batteries or cause batteries to leak.
- Do not mix old and new batteries.
- Do not mix Alkaline, Standard (Carbon-Zinc) or Rechargeable (Nickel Cadmium) or (Nickel Metal Hydride) batteries.
- Batteries should be recycled or disposed of as per state and local guidelines.
- Do not attempt to recharge disposable batteries.
- Do not short circuit battery terminals.
- Keep away from children.

Physical Safety

- Do not block ventilation slots in the back cover. You may place the TV in a cabinet, but ensure at least 5cm (2") clearance all around.
- Do not tap or shake the TV screen, or you may damage the internal circuits. Take good care of the remote control.
- To clean the TV use a soft dry cloth. Do not use solvents or petroleum based fluids.
- Do not install near any heat sources such as radiators, heat registers, stoves or other apparatus (including amplifiers) that produce heat.
- Do not defeat the safety purpose of the polarized or grounding-type plug. A polarized plug has two blades with one wider than the other. A grounding plug has two blades and a third grounding prong, the wide blade, or the third prong is provided for your safety. If the provided plug does not fit into your outlet, consult an electrician for replacement of the obsolete outlet.
- Protect the power cord from being walked on or pinched particularly at plugs.
- Unplug the apparatus during lightning storms or when unused for long periods.
- Refer all servicing to a qualified service personnel. Servicing is required if the apparatus does not operate normally or if the apparatus, including the power supply cord or pulg, has been damaged in any way.
- Servicing is also required if liquid has been spilled, or objects have fallen into the apparatus; when the apparatus has been exposed to rain or moisture; or if the apparatus has been dropped.
- Always connect your television to a power outlet with protective ground connection.

PREPARATION

What's Included

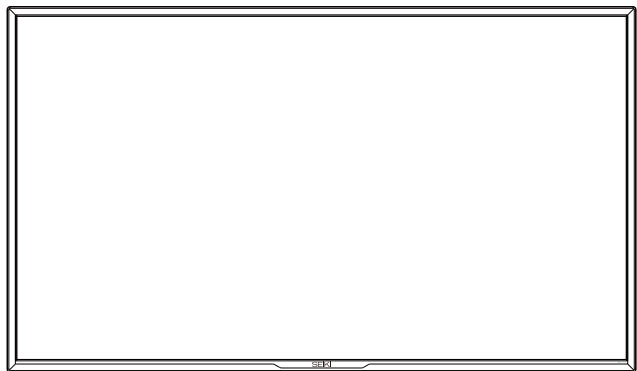

TV Set



TV Stand

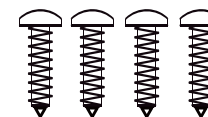

Four Screws (TP4X14A-HO)

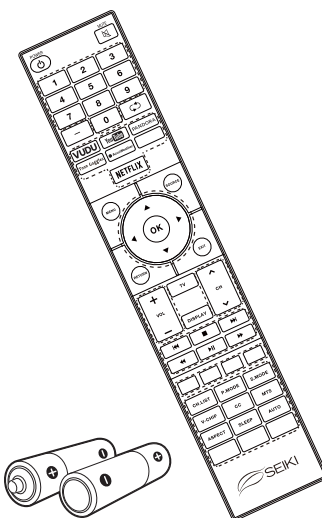

Remote Control with Batteries

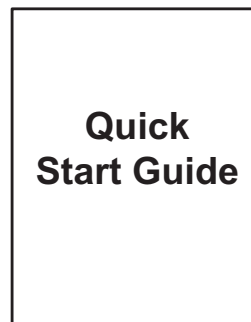

Quick Start Guide

Front View

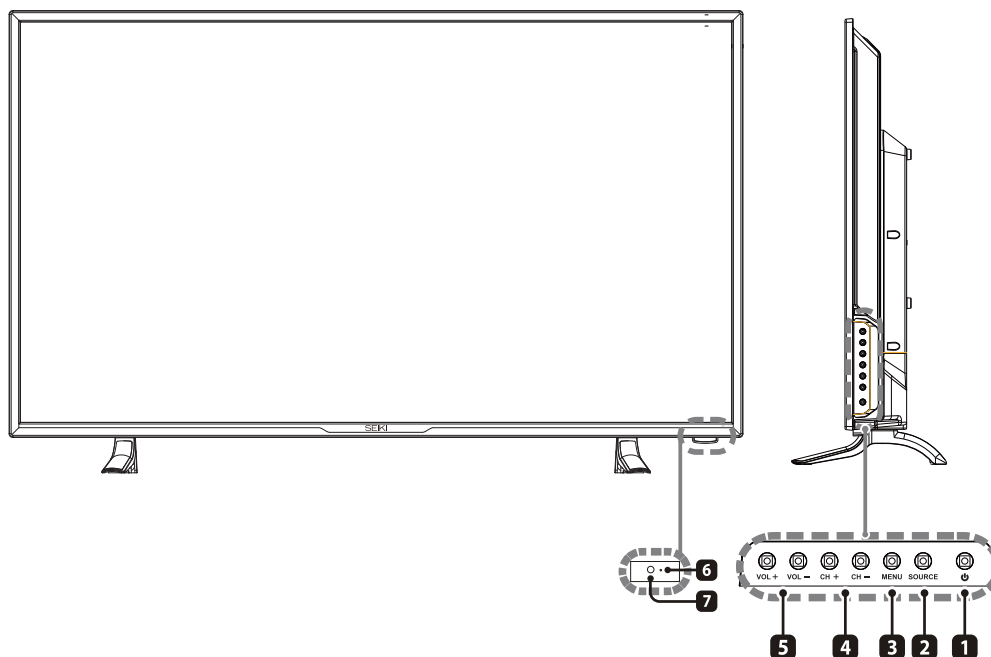

1. **POWER**
Switch the TV between On / Standby mode.
2. **SOURCE**
Press to select among different input signal sources.
3. **MENU**
Display the main menu.
4. **CH +/-**
Press to select a channel.
5. **VOL +/-**
Press to adjust the volume.
6. **POWER Indicator**
Illuminate blue when the TV is turned on. Illuminate red when the TV is in standby mode.
7. **IR (Infrared Receiver)**
Receive IR signals from the remote control.

Rear View

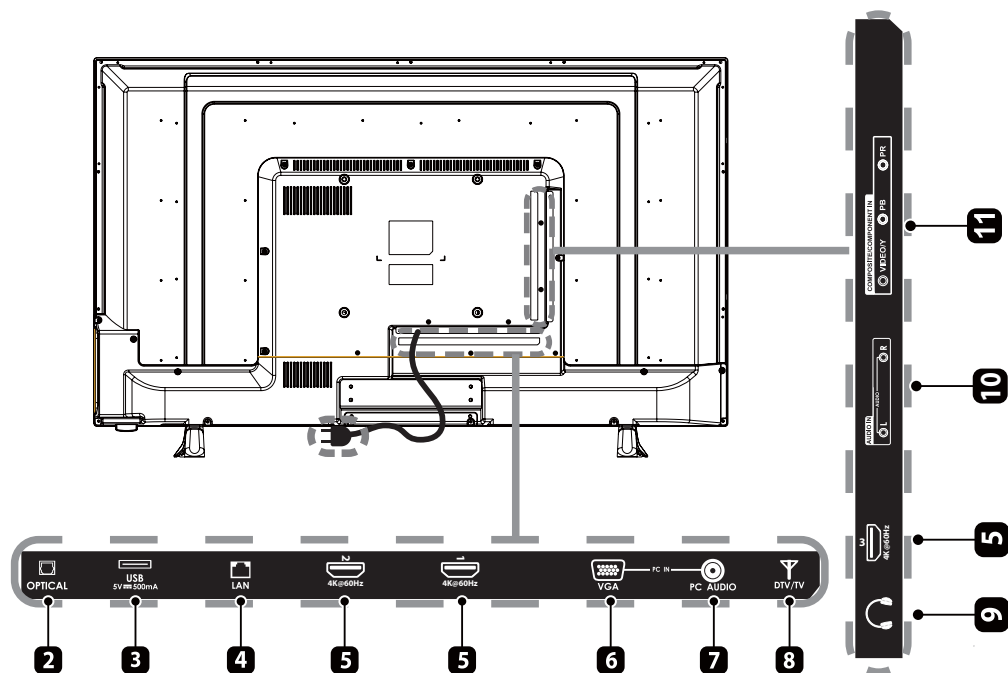

1. **Power Cord**
Connect to AC power outlet.
2. **OPTICAL Output**
Connect a digital sound system to this jack.
3. **USB Port**
Connect to a USB storage device to play compatible audio and photo files.
4. **LAN**
Network connection port.
5. **HDMI Input**
Connect to a High-Definition (HD) signal output device.(HDMI can support 4K60Hz Signal)
6. **VGA Input**
Connect to a computer or other devices with a VGA interface.
7. **PC AUDIO Input**
Connect to a computer audio output.
8. **DTV/TV Input**
Connect to the antenna (75Ω VHF/UHF) socket with the RF coaxial cable.
9. **Headphone Socket**
Connect to the Headphones.
10. **AUDIO Input**
Connect to the AUDIO (L/R) output sockets on external audio devices.
11. **COMPOSITE/COMPONENT IN**
Connect to AV devices with composite/component (Y/Pb/Pr) video and audio output sockets. COMPOSITE VIDEO and COMPONENT(Y/PB/PR) share with AUDIO IN (L/R).

Installing the Stand

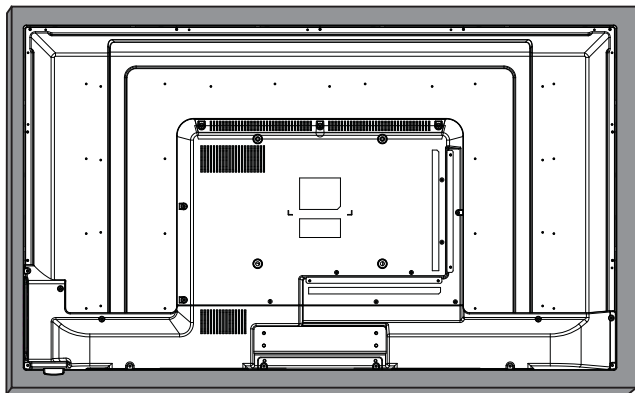

- 1. Lay the TV face-down on a flat, cushioned surface to avoid damaging or scratching.
- 2. Fix the Left Base Stand to the main unit using 2pcs provided screws.
- 3. Fix the Right Base Stand to the main unit using 2pcs provided screws.



Removing the Stand for Wall-Mounting

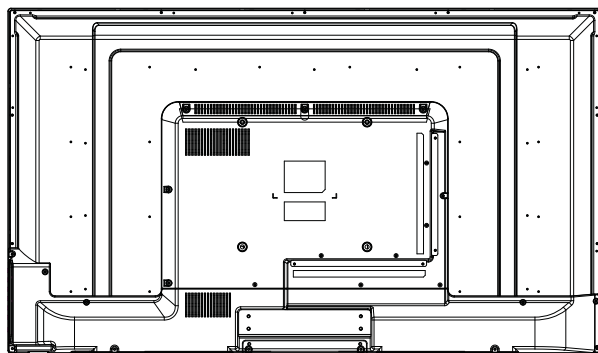

- 1. Lay the TV face-down on a flat, cushioned surface to avoid damaging or scratching.
- 2. Untighten the 4pcs screws holding the stand assembly and remove them.
- 3. Attach the wall-mount bracket to the TV using the mounting holes on the back of the TV. Mount this TV according to the instructions included in the wall-mount bracket.



WARNING: This apparatus is intended to be supported by UL Listed wall mount bracket.

Remote Control

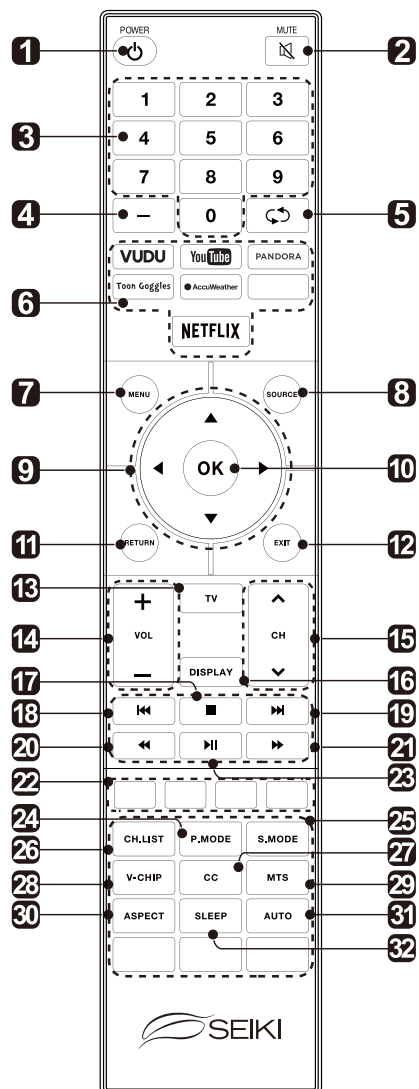

1. : Switch the TV between On and Standby mode.
2. **MUTE**: Mute and restore TV sound.
3. **0~9**: Select a program.(ATV/DTV mode)
4. **—**: Enter multiple program channel number such as 2-1.
5. : Return to the previous viewing channel.
6. **APP**: Press to select the desired APP.
7. **MENU**: Display the main menu.
8. **SOURCE**: Select among the different input signal sources:TV/ HDMI1/ HDMI2/ HDMI3/ USB/ VGA/ AV/ Component.
9. : Allows you to navigate the on screen display menus and adjust the system settings to your preference.
10. **OK**: Confirm the selection.
11. **RETURN**: Return to previous menu.
12. **EXIT**: Exit the on screen display menu.
13. **TV**: Press to turn to TV mode.
14. **VOL+/-**: Adjust the volume.
15. **CH^/v**: Select the channel.
16. **DISPLAY**: Display the present screen information such as the current channel and input source.
17. : Stop the playback.
18. : Skip to the beginning of the previous chapter/track/photo.
19. : Skip to the beginning of the next chapter/track/photo.
20. : Reverse playback rapidly.
21. : Advance playback rapidly.
22. **COLORED BUTTONS**: Press to access directly to the corresponding function in APP service.
23. : Start playback or pause.
24. **P.MODE**: Select picture mode: dynamic/movie/user/standard.
25. **S.MODE**: Select sound mode: standard/music/movie/user.
26. **CH.LIST**: Display program list.
27. **CC**: Closed Caption selection: CC ON/CC OFF/CC On Mute.
28. **V-CHIP**: Set up parental control.
29. **MTS**: Switch among different audio channels: STEREO/MONO/SAP.
30. **ASPECT**: Select the aspect ratio settings:Wide/Wide Zoom/Zoom/Standard/Just Scan(at HDMI mode)/Dot to Dot(at VGA mode).
31. **AUTO**: Press to adjust the picture automatically in VGA source.
32. **SLEEP**: Set the TV sleep timer: OFF/5/10.../180/240 min.

CONNECTING EXTERNAL DEVICES

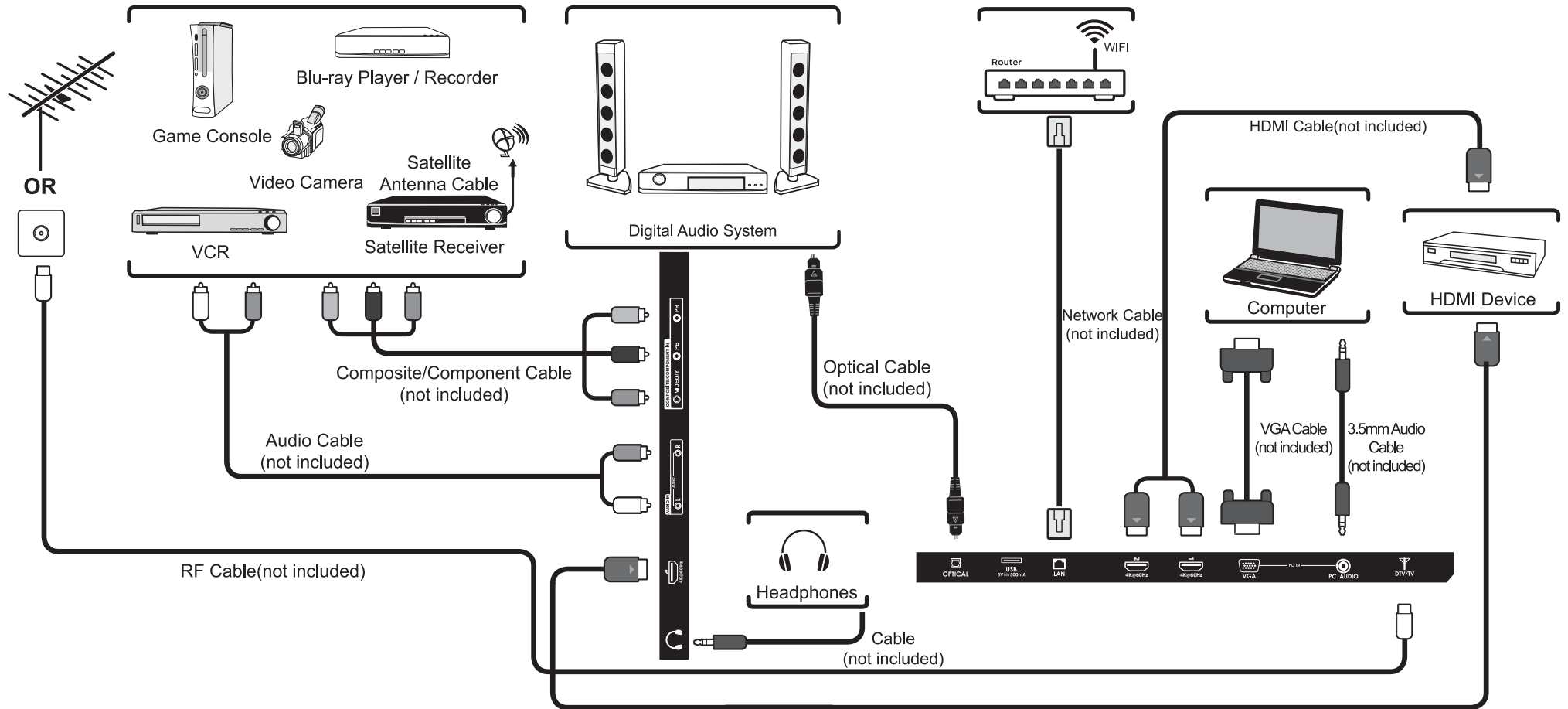

Remarks: Component/AV is sharing with Audio in (L/R).

CUSTOMIZING TV SETTINGS

Initial Setup

- Connect the power cord to the power socket after you have completed all the physical connections. At this stage, the TV will enter Standby Mode and the red LED indicator will illuminate.
- In Standby Mode, press the **⏻** button on the main unit or on the remote control to turn the TV on. The red LED indicator will turn blue.
- The first time you turn the TV on, it will go into the Setup Wizard. Press **▲/▼** buttons to select your desired mode and press **OK** to confirm.

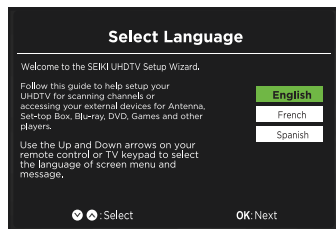

1

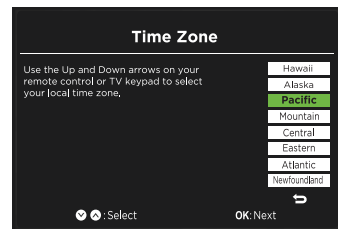

2

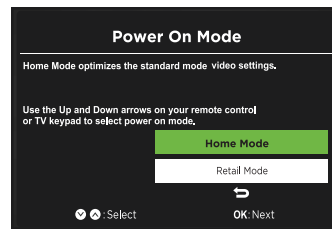

3

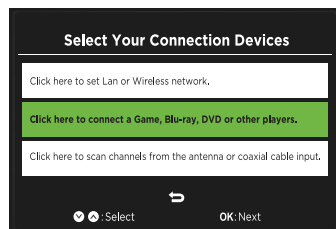

4



5

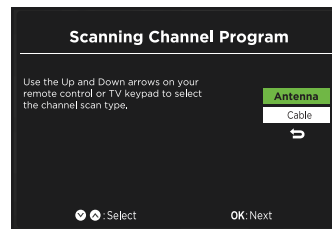

6

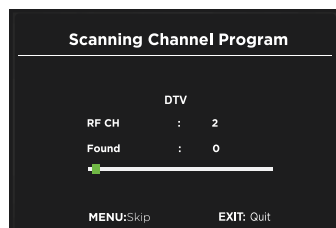

7

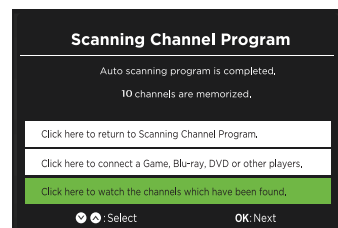

8

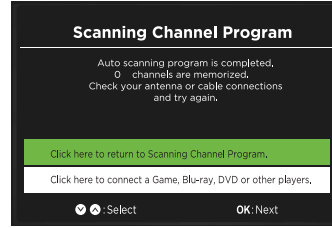

9

Home Mode : The picture mode will be Standard if you select this mode.

Retail Mode : Select Dynamic Mode if you would like your picture to be brighter. At times this mode may use more energy to operate the Volume/Sound Mode and Picture Mode.

- **The SLEEP-MODE Power should be less than 0.5 W.**

• **If channels can not be found, this frame will be displayed automatically.**

■ Navigating the Setup Settings

- Press the **MENU** button to display the main menu.
- Use ◀/▶ buttons to select **Setup** menu and then press ◀/▶ buttons to navigate and select the available menu.



Streaming



- Press the **MENU** button on the main unit or on the remote control to display the **Streaming**. Then press **▲** to enter the streaming and use **◀/▶** to select the desired APP and press **OK** button to view. Or press the hotkey on the remote control to enter the APP directly.

| | |
|---------------------|--|
| Netflix | Enjoys TV shows & movies streamed instantly over the Internet. |
| Pandora | Free personalized radio that offers effortless and endless music enjoyment and discovery. Just start with the name of one of your favorite artists, songs, genres or composers and Pandora will do the rest. It's easy to create personalized stations that play only music you'll love. |
| Toon Goggles | A subscription video on-demand platform that offers animated, fun and educational cartoons, engaging games and songs from all over the world and in many different languages to children. |
| AccuWeather | Displays the current weather conditions and the temperature anywhere in the world in centigrade or Fahrenheit. |
| YouTube | YouTube your way on the best screen in your house. |
| VUDU | Discover, watch and collect the latest movies and TV shows in high quality 1080p. Free to sign up. No subscriptions, late fees or commitments. |

Media

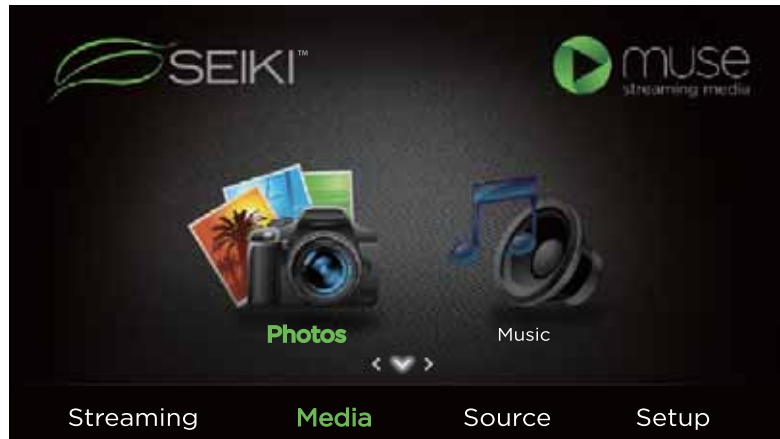

- Press the **MENU** button on the main unit or on the remote control, then press ◀/▶ to select **Media**, and use ▲ to enter the media and use ◀/▶ to select the desired option.

NOTE: Portable storage devices(USB disk or Hard disk) should be inserted.

■ Viewing Photos

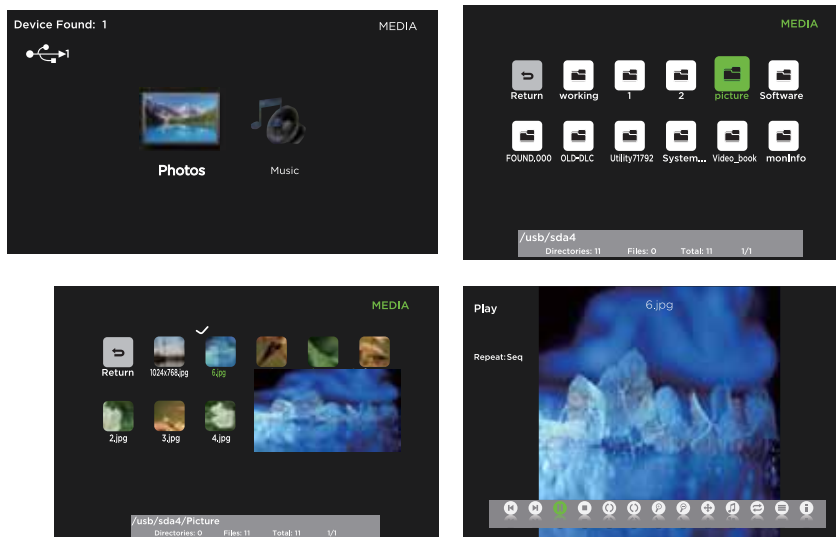

- After entering **Media**, press ◀/▶ buttons to select **Photos** and then select the disk type to enter. Then use ▲/▼ / ◀/▶ buttons to navigate in the picture folder to select the desired photo, then a subscreen will pop up. Press **OK** button, when √ appears on the top left, press ▶|| to display the photo.

Note: File format supported: **JPEG**.

■ Listening to Music

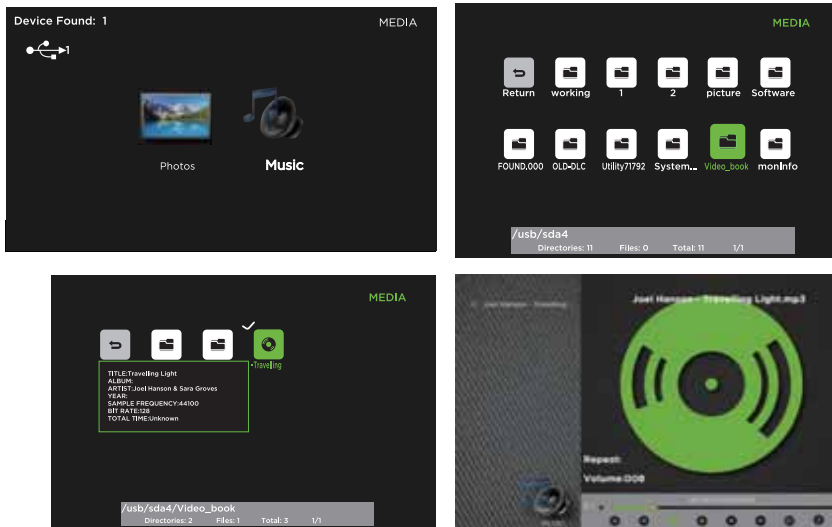

- After entering **Media**, press ◀/▶ buttons to select **Music** and then select the disk type to enter. Then use ▲/▼ / ◀/▶ buttons to navigate in the music folder to select the desired music, then a subscreen will pop up. Press **OK** button, when ✓ appears on the top left, press ▶|| to display the music.

Note: File format supported: **MP3**.

■ Source

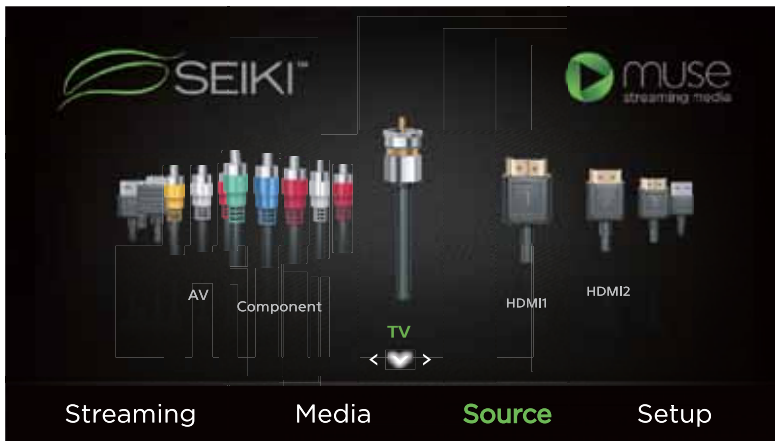

- Press the **MENU** button on the main unit or on the remote control and press ◀/▶ buttons to select the **Source** menu. Then press ▲ to enter source, and use ◀/▶ buttons to select different input sources among: **TV/ HDMI1/ HDMI2/ HDMI3/ USB/ VGA/ AV/ Component** and press **OK** button to confirm.

Setup



- Press the **MENU** button on the main unit or on the remote control to display the main interface. Then press ◀/▶ to select **Setup** menu and press ▲ to enter. Then press ◀/▶ to select the desired option.

System

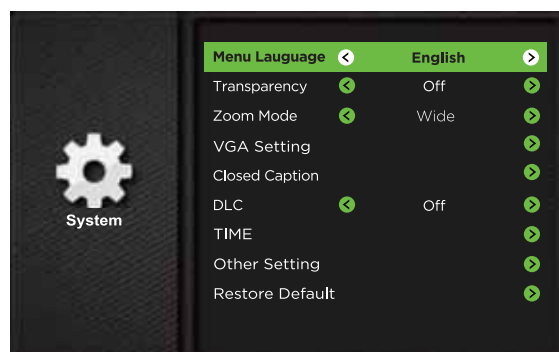

- Press ◀/▶ buttons to select **System** menu and then press **OK** button to enter. Press ▲/▼ buttons to select the following setting options and then press ◀/▶ buttons to adjust each option's setting.

| | |
|----------------------|--|
| Menu Language | Select menu language : English, Français or Español. The default on-screen menu language is English. |
| Transparency | Select to turn On/Off transparency function. |
| Zoom Mode | Select zoom mode : Wide/Wide Zoom/Zoom/Standard/Just Scan(at HDMI mode)/Dot to Dot(at VGA mode). <i>Note: Different input source, the zoom mode options may differ.</i> |

| | | |
|------------------------|---|--|
| VGA Setting | Adjust advanced option's setting: H-POS, V-POS, Clock, Phase or Auto. <i>(VGA source mode only)</i> | |
| Closed Caption | CC Mode | Select CC mode : CC On, CC Off or CC on Mute. |
| | Basic Selection | Basic Selection: CC1, CC2, CC3, CC4, Text1, Text2, Text3, Text4. |
| | Advanced Selection | Advanced Selection: Service1, Service2, Service3, Service4, Service5, and Service6. |
| | OPTION | Options: Mode, Font Style , Font Size, Font Edge Style, Font Edge Color, FG_Color, BG_Color, FG_Opacity, BG_Opacity. |
| DLC | Select to turn On/Off the dynamic luminance control. | |
| TIME | <p>Sleep Timer:Select a period of time after which the TV automatically switches to standby mode: Off/5/10/.../180/240 min. Alternative: You may press the SLEEP button repeatedly to select the number of minutes directly.</p> <p>Time Zone:Select a Time Zone: Hawaii/ Alaska/ Pacific/ Mountain/ Central/ Eastern/ Atlantic/ Newfoundland.</p> <p>Daylight Saving Time:Select to turn On/Off daylight saving time.</p> | |
| Other Setting | <p>Set other settings:</p> <p>HDMI EDID: select the HDMI version: HDMI 2.0/HDMI 1.4.</p> <p>INlink: set the following settings: INlink Control, Device Power Off, TV Power On, Audio Receiver, INlink Device List, Root Menu.</p> | |
| Restore Default | Restore the TV to factory default settings. | |

■ Channel

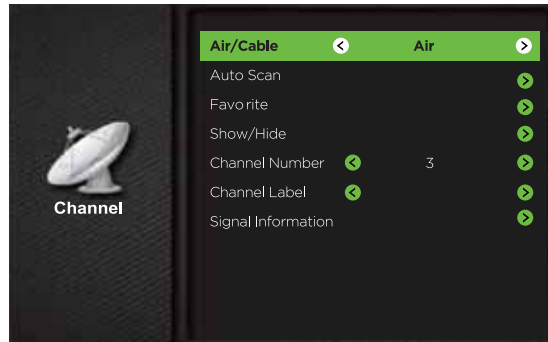

- Press ◀/▶ buttons to select **Channel** menu and then press **OK** button to enter. Press ▲/▼ buttons to select the following channel options and then press ◀/▶ buttons to adjust each option's setting.

| | |
|---------------------------|---|
| Air/Cable | Select antenna between Air and Cable. |
| Auto Scan | Select Auto Scan to search the available Air or Cable channels. |
| Favorite | Set the selected channel as favorite channels. |
| Show/Hide | Show/Hide the selected channel. |
| Channel Number | Display the current channel number. |
| Channel Label | Display the current channel label. |
| Signal Information | Display the information of current signal. |

■ Support



- Press ◀/▶ buttons to select **Support** menu and then press **OK** button to view the built-in user manual.

■ Lock

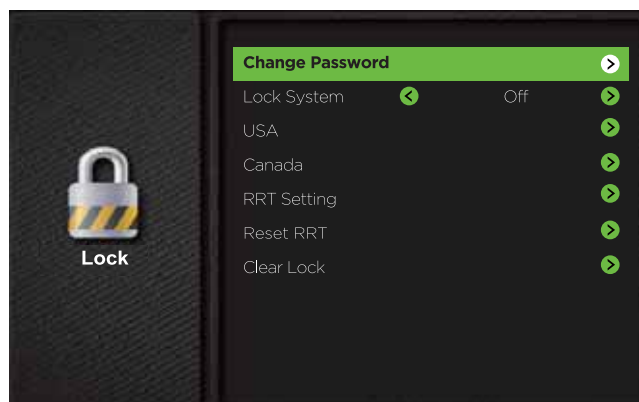

- Press ◀/▶ buttons to select **Lock** menu and then press **OK** button to enter. Use the 0-9 buttons to input 4-digit password to enter the **Lock** menu.
- Press ▲/▼ buttons to select the following lock options and then press ◀/▶ buttons to adjust each option's setting.

Note: the default password is "0000".

| | | |
|------------------------|---|---|
| Change Password | Use 0-9 buttons to input the old password and then input the new 4-digit password. Re-enter new password for confirmation. | |
| Lock System | Select to turn On/Off system lock. The following options (USA, Canada, RRT Setting and Reset RRT) will only be accessible when you turn the system lock on. | |
| USA | TV | TV RATING: Press OK button to lock or unlock TV rating. |
| | MPAA | Select MPAA rating : N/A,G, PG, PG-13, R, NC-17,or X. |
| Canada | Canada English | Select MPAA rating for English-speaking Canada : E, C, C8+, G, PG, 14+, 18+. |
| | Canada French | Select MPAA rating for Quebec Canada : E, G, 8 ans+, 13 ans+, 16 ans+, 18 ans+. |
| RRT Setting | Set Rating Region Table. | |
| Reset RRT | Select to reset the RRT setting. | |
| Clear Lock | Clear all lock settings. | |

■ Picture

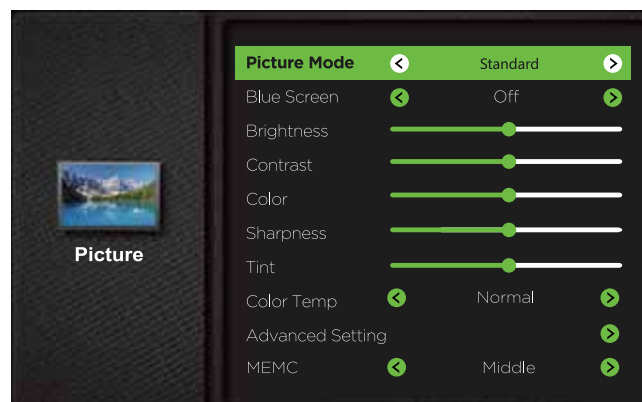

- Press ◀/▶ buttons to select **Picture** menu and then press **OK** button to enter. Press ▲/▼ buttons to select the following picture options and then press ◀/▶ buttons to adjust each option's setting.

| | |
|-------------------------|--|
| Picture Mode | Cycle among picture mode: Dynamic/Standard/Movie/User. Alternative: you may press the P.MODE button to select the picture mode directly. |
| Blue Screen | Allow the blue background to turn On/Off during weak or no signal conditions. |
| Brightness | Increase or decrease the amount of white in the picture. <i>(For User mode)</i> |
| Contrast | Adjust the difference between light and dark levels in the pictures. <i>(For User mode)</i> |
| Color | Control the color intensity. <i>(For User mode)</i> |
| Sharpness | Adjust the level of crispness in the edges between light and dark areas of the picture. <i>(For User mode)</i> |
| Tint | Adjust the balance between red and green levels. |
| Color Temp | Cycle among color temperatures: Normal/Warm/Cool. |
| Advanced Setting | Noise Reduction: Reduce the noise level of the connected device: Off/Weak/Middle/Strong. Color Space: To adjust the following settings: Color Mode, Color, Hue, Saturation, Brightness and Reset. White Balance: To adjust the settings of white balance. |
| MEMC | Cycle among Motion Estimate and Motion Compensation modes: Middle/High/Off/Low. |

■ Network

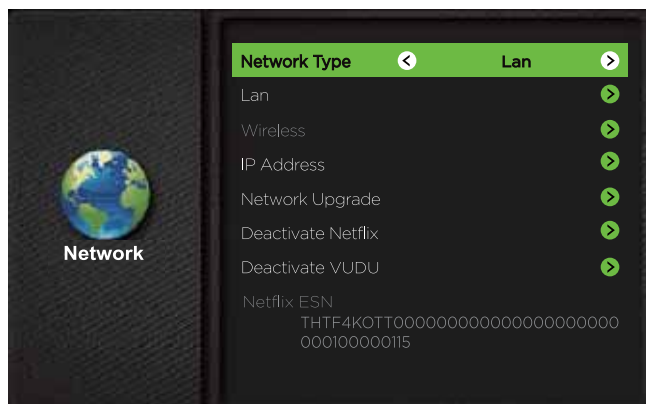

- Press ◀/▶ buttons to select **Network** menu and then press **OK** button to enter. Press ▲/▼ buttons to select the following network options and then press ◀/▶ buttons to adjust each option's setting.

| | |
|---------------------------|--|
| Network Type | Select two types of network: Wireless or Lan. |
| Lan | Connect the TV to the wired Lan: Auto Get IP/Manual Get IP. |
| Wireless | Connect the TV to the wireless network through searching the available Wifi. |
| IP Address | Display the current IP information. |
| Network Upgrade | Upgrade the TV software through the network. |
| Deactivate Netflix | Deactivate Netflix and clear the account information. |
| Deactivate VUDU | Deactivate Vudu and clear the account information. |
| Netflix ESN | Electronic Serial Number. |

Auto Upgrade

- After the TV connects to network, the system will automatically detect software version.

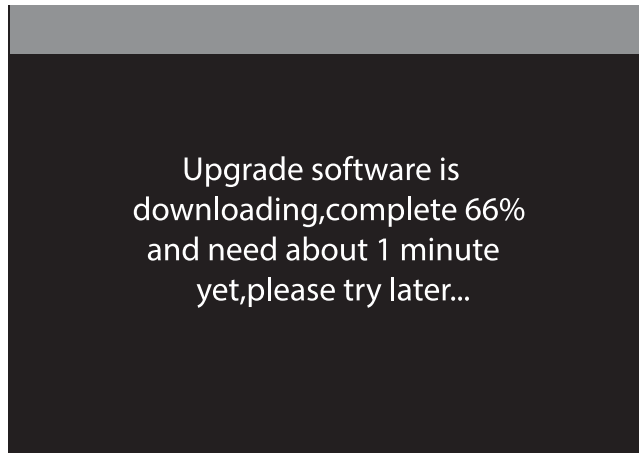

- If there is a new version, it will be downloaded in the background. When you want to enter the app, a menu bar will pop up reminding you that upgrade software is downloading. Please try later...

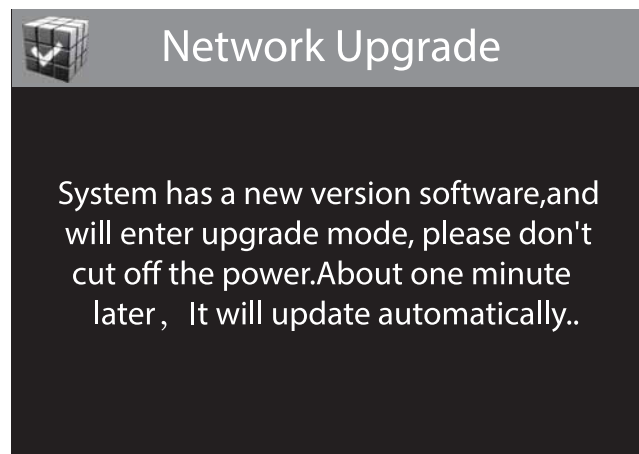

- After the download completed, it can upgrade automatically after users press the standby button.

Note: This procedure is fully automatic, and remember not to cut off the power.

Manual Upgrade

- After the TV connects to network, users can detect whether there is a new version through network manual option.

■ Audio

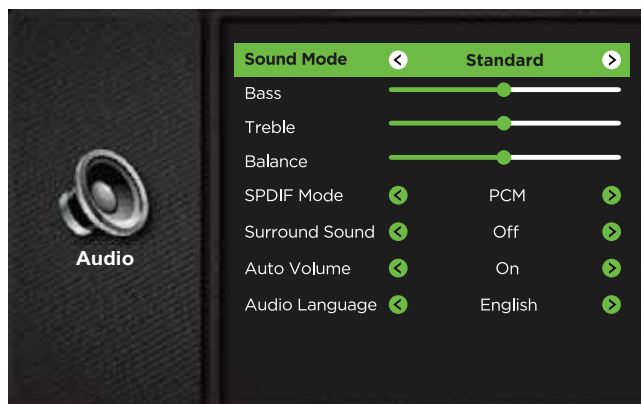

- Press ◀/▶ buttons to select **Audio** menu and then press **OK** button to enter. Press ▲/▼ buttons to select the following audio options and then press ◀/▶ buttons to adjust each option's setting.

| | |
|-----------------------|--|
| Sound Mode | Allow the selection of an audio-enhancement technique: Standard/Music/Movie/User. Alternative: you may press the S.MODE button to select the sound mode directly. |
| Bass | Control the relative intensity of lower-pitched sounds. (For User mode) |
| Treble | Control the relative intensity of higher-pitched sounds. (For User mode) |
| Balance | Adjust the relative volume of the speaker in a multiple speaker system. |
| SPDIF Mode | Select the digital audio output mode between PCM/RAW. |
| Surround Sound | Turn On/Off to provide an enhanced listening experience. |
| Auto Volume | Turn On/Off to automatically control volume levels. |
| Audio Language | Select audio language among: English, French, Spanish. |

PARENTAL CONTROL

Press the **MENU** button on the main unit or on the remote control and then press ◀/▶ buttons to select **Lock** menu. Use the **0-9** buttons to input the 4-digit password to enter the **Lock** menu. If used, this option feature can "block" undesirable programming from appearing on the TV. Parental Control offers the user a wide variety of options and settings that restrict or "block" the programming that can appear on the TV. Parental Control allows the user to define which program rating they consider acceptable for younger more sensitive viewer. It can be preset and turned either on or off by the user who specifies the secret 4-number code, the password. The number of hours blocked are specified. General audiences and children blocks should be both programmed into the TV's memory. Separate different viewer ratings are specified for both TV and the motion picture Industry; both rating systems should be used and based on the ages of children.

Overview

To ensure complete coverage for all TV programs, (movies and regular TV shows) choose a rating for MPAA, from the selections below, as well as ratings from the TV Parental Guidelines Rating Systems below, using the Age Block option for General Audiences, and for children. In addition, you may wish to add additional restrictions from the content block menu, and submenus examples below.

Things to Consider before Setting up Parental Control

Determine which rating you consider acceptable to the viewer. (For example, if you choose TV-PG, more restrictive ratings will be automatically blocked; the viewer will not be able to see: TV-PG, TV-14, or TV-MA rated programming.) You may block the auxiliary video source entirely. (Blocks the signal sent by the equipment, such as VCR, connected to the TV Audio/Video Input Jacks) or remain unblocked, then choose acceptable ratings. Block program "Content" based on individual parameters such as: Strong Dialog, Bad Language, Sex Scenes, Violence Scenes or Fantasy. Violent Scenes; in Content Blk option. Select a secret password, in the Set Password option, using the numbers keys on the remote control. Save the password, it is the only way to access the Parental Control menu and change rating setting, or turn off Parental Control.

- You can set different Parental Control viewing restrictions for general audiences and for children, both can be active at the same time.
- Simply specifying one content block such as Sex Scenes, will not automatically restrict the programming that appears from the video sources.
- Even if you choose to leave the AUX Inputs unblocked, the ratings you specify will automatically restrict the programming that appears from the video sources.
- You cannot disable Parental Control by disconnecting the TV from power. Block hours will be automatically reset to the original block time setting specified if power is disconnected.

• **Motion Picture Association of America (MPAA) Rating System**

| | Grade | Meaning |
|------------------|-----------------------------|---|
| G | General Audiences | Content not offensive to most viewers. |
| PG | Parental Guidance Suggested | Content is such that parents may not want their children to view the program. |
| PG-13 | Parents Strongly Cautioned | Program is inappropriate for preteens, with a greater degree of offensive material suggested than a PG rated program. |
| R | Restricted | Not for children under 17-contains strong element of sex and/or violence. |
| NC-17 | No children under age 17 | Not for children under 17-under any circumstances. Contains strong sexual content. |
| X | Hard Core Films | Same as NC-17 rating. |
| No Rating | No Rating | MPAA did not rate |

• **TV Parental Guideline Rating System**

| | Grade | Meaning |
|--------------|-----------------------------|---|
| TV-Y | All Children | Content not offensive to most viewers. |
| TV-Y7 | Directed to Older Children | Considered suitable for children over 7- may contain fantasy violence scenes. |
| TV-G | General Audience | Considered suitable for all audience; children may watch unattended. |
| TV-PG | Parental Guidance Suggested | Suggested unsuitable for younger children-may contain suggestive language, bad language, sex and violence scenes. |
| TV-14 | Parents Strongly Cautioned | unsuitable for children under 14 - may contain strong language, bad language, sex, and violence scenes. |
| TV-MA | Mature Audience Only | Adults only- may contain strong language, bad language, sex, and violence scenes. |

Canadian Rating:

Canadian English is used throughout all English-speaking Canada (C, C8+,G, PG,14+, 18+).

Canadian French is used in Quebec (G,8 ans+, 13 ans+,16 ans+, 18 ans+)

Note: The V-Chip will automatically block certain categories that are "more restrictive".If you block TV-Y category,then TV-Y7 will be automatically blocked. Similarly,if you block TV-G category,then all the categories in the "young adult" will be blocked (TV-G, TV-PG,TV-14,and TV-MA).

TV-NO:The channel is not locked

TROUBLESHOOTING

If your TV does not operate normally or cannot be turned on, please check the following troubleshooting questions. Remember also to check any other connected electronic device, such as DVD or Blu-ray player to pinpoint the problem. If the TV still fails to operate normally, please contact technical support.

The TV does not operate properly

| | |
|---|--|
| The TV does not respond when pressing any buttons | <ul style="list-style-type: none">• The TV may freeze up during use. Disconnect the power cord from the power socket for a few minutes. Reconnect the power cord and try to operate it again as usual. |
| TV cannot be switched on | <ul style="list-style-type: none">• Check that the TV is connected to the power supply.• Make sure all connected AV devices are switched off before switching on your TV. |
| The remote control does not work | <ul style="list-style-type: none">• Check to see if there are any objects between the TV and the remote control causing an obstruction. Ensure that you are pointing the remote control directly at the TV.• Ensure that the batteries are installed with the correct polarity (+ to +, - to -).• Install new batteries. |
| Power is suddenly turned off | <ul style="list-style-type: none">• Check the power of the TV. The power supply maybe interrupted.• Check if the sleep timer is set.• Check whether the Auto Standby is activated. |

The video function does not work

| | |
|--|--|
| No picture & No Sound | <ul style="list-style-type: none">• Check whether the TV is switched on.• Try another channel. The problem may be caused by the broadcaster. |
| Picture appears slowly after switching on | <ul style="list-style-type: none">• This is normal; the image is muted during the TV startup process. Please contact your service centre if the picture has not appeared after five minutes. |
| No or poor color or poor picture | <ul style="list-style-type: none">• Adjust the settings in the Picture menu.• Try another channel. The problem may be caused by the broadcaster.• Check if video cables are connected properly. |
| Horizontal/Vertical bar or picture shaking | <ul style="list-style-type: none">• Check for local interference such as an electrical appliance or power tool. |
| Poor reception on some channels | <ul style="list-style-type: none">• The station or cable channel may be experiencing problems; tune to another station.• Station signal may be weak, reposition the antenna for better reception.• Check for sources of possible interference. |

| | |
|--|--|
| Lines or streaks in pictures | <ul style="list-style-type: none"> • Check antenna (change the position of the antenna.) |
| No pictures when connecting HDMI | <ul style="list-style-type: none"> • Check if the input source is HDMI1/HDMI2/HDMI3. |
| Pictures appear in wrong ratio | <ul style="list-style-type: none"> • Adjust the Aspect Ratio settings in the Setup menu or press the ASPECT button on the remote control. |
| The audio function does not work | |
| Picture OK but no sound | <ul style="list-style-type: none"> • Press the VOL +/- buttons. • Sound muted? Press the MUTE button. • Try another channel. The problem may be caused by the broadcaster. |
| No output from one of the speakers | <ul style="list-style-type: none"> • Adjust the Balance settings in the Audio menu. |
| Unusual sound from inside the TV | <ul style="list-style-type: none"> • A change in ambient humidity or temperature may result in an unusual noise when the TV is switched on or off and does not indicate a fault with the TV. |
| No sound when connecting HDMI | <ul style="list-style-type: none"> • Check if the input source is HDMI1/HDMI2/HDMI3. |
| Audio noise | <ul style="list-style-type: none"> • Keep the RF coaxial cable away from the other connected cables. |
| Password | |
| Lost password | <ul style="list-style-type: none"> • Select the SET Password setting in the Lock menu, then enter the following master password "8899". The master password clears your previous password and allows you to enter a new password. |
| There is a problem in PC mode | |
| The signal is out of range (invalid format) | <ul style="list-style-type: none"> • Adjust the resolution, horizontal frequency, or vertical frequency. |
| Vertical bar or stripe on background & Horizontal Noise & Incorrect position | <ul style="list-style-type: none"> • Use Auto configures or adjust clock, phase, or H/V position. |
| Screen color is unstable or show a single color | <ul style="list-style-type: none"> • Check the signal cable. • Reinstall the PC video card. |

Maintaining

- Do not use your TV in areas that are too hot or too cold, because the cabinet may warp or the screen may malfunction. Your TV works best in temperatures that are comfortable to you.
- Storage temperatures are 32° to 122°F(0° to 50°C)
- Working temperatures are 32° to 95°F(0° to 35°C)
- Do not place your TV in direct sunlight or near a heat source

SPECIFICATION

| | |
|-------------------------------------|----------------------|
| Panel Size | 41.5 inch diagonally |
| Display Type | DLED |
| Panel Technology | TFT |
| Panel 60 Hz Vs. 120 Hz | 60 Hz |
| Display Resolution | 3840 x 2160 |
| HDMI Support | 3840 x 2160 60Hz |
| Panel Resolution | 3840 x 2160 |
| Aspect Ratio | 16:9 |
| Dynamic Contrast Ratio-Panel | 3500~5000:1 |
| Response Time (G To G) | 9.5 ms |
| Lamp Life (Typ. Hours) | 30,000 hours |
| Horizontal Viewing Angle (At CR>10) | 178 |
| Vertical Viewing Angle (At CR>10) | 178 |
| Wall-mount(LxW-mm) | 200*200 VESA(mm) |

The FCC Wants You to Know



This device complies with Part 15 of the FCC Rules. Operation is subject to the following two conditions: (1) This device may not cause harmful interference, and (2) This device must accept any interference received, including interference that may cause undesired operation. Changes or modifications not expressly approved by the party responsible for compliance could void the user's authority to operate the equipment.

NOTE: This equipment has been tested and found to comply with the limits for a Class B digital device, pursuant to Part 15 of the FCC Rules. These limits are designed to provide reasonable protection against harmful interference in a residential installation.

This equipment generates uses and can radiate radio frequency energy and, if not installed and used in accordance with the instructions, may cause harmful interference to radio communications. However, there is no guarantee that interference will not occur in a particular installation.

If this equipment does cause harmful interference to radio or television reception, which can be determined by turning the equipment off and on, the user is encouraged to try to correct the interference by one or more of the following measures: 1) Reorient or relocate the receiving antenna; 2) Increase the separation between the equipment and receiver; 3) Connect the equipment into an outlet on a circuit different from that to which the receiver is connected; 4) Consult the dealer or an experienced radio/TV technician for help.

FCC Radiation Exposure Statement

This equipment complies with FCC radiation exposure limits set forth for an uncontrolled environment. This equipment should be installed and operated with minimum distance 20cm between the radiator & your body.

SEIKI LED TV's LIMITED WARRANTY TO ORIGINAL CONSUMER

52 inches and Under Screen Size Models (the "Product")

This Product (including any accessories included in the original packaging) as supplied and distributed in new condition, is warranted by **SEIKI LLC** (SEIKI) to the original consumer purchaser against defects in material and workmanship ("Warranty") as follows:

- 1. REPLACEMENT** : For a period of one (1) year from date of original consumer purchase, if this Product or any part is determined by SEIKI, or a SEIKI authorized service provider, to be defective, SEIKI will replace the Product with new or re-certified product of similar or better specification, at SEIKI's option, at no charge to the original consumer. After the one (1) year Warranty period, you must pay for all cost of Product replacement charges.
Once the Product is replaced, the warranty resume one (1) year period from the date of original consumer purchase; and will not be extended for the replacement process. Advanced Replacement option is available only with a valid US credit card for guarantee purpose.
- 2. PARTS** : For a period of one (1) year from the date of original consumer purchase, SEIKI will supply, at no charge to the original consumer, new, rebuilt or refurbished replacement parts in exchange for defective parts. After the one (1) year Warranty period, you must pay for the costs of all parts.
- 3. SHIPPING COSTS** : Notwithstanding the foregoing, the original consumer is responsible for any shipping charges incurred to ship the Product or part(s) to SEIKI or to an SEIKI authorized customer service provider, for diagnosis, repair or replacement. The consumer is responsible for securely packing the Product and utilizing a reliable carrier to transport to SEIKI authorized service provider.

To obtain Warranty Service and Troubleshooting information call our toll free customer service line at:

1-855-MY-SEIKI (1-855-697-3454)

Please have your model and serial number available along with your date of purchase.

You can also visit us online and REGISTER your SEIKI product at:

www.SEIKI.com

To receive Warranty service, the original consumer purchaser must contact SEIKI for problem determination and service procedures. **Proof of purchase in the form of a bill of sale or receipted invoice, evidencing that the Product is within the applicable Warranty period(s), MUST be presented to SEIKI, or an authorized customer service provider, in order to obtain the requested service.**

Exclusions and Limitations

This Warranty covers manufacturing defects in materials and workmanship encountered in the normal, non-commercial use of the Product, and does not cover (a) damage or failure caused by or attributable to abuse, misuse, failure to follow instructions, improper installation or maintenance, alteration, accident, or excess voltage or current; (b) improper or incorrectly performed repairs by non-authorized service facilities; (c) onsite consumer instruction or adjustments; (d) transportation, shipping, delivery, insurance, installation or set-up costs; (e) costs of product removal, transportation or reinstallation costs; (f) ordinary wear and tear, cosmetic damage or damage due to acts of nature, accident; (g) commercial use of the Product; (h) modification of, or to any part of the Product. In addition, this Warranty does not cover images "burnt" into the screen. This Warranty applies to the original consumer only and does not cover products sold AS IS or WITH ALL FAULTS, or consumables (e.g., fuses, batteries, bulbs etc.), and the Warranty is invalid if the factory-applied serial number has been altered or removed from the Product. This Warranty is valid only in the United States and Canada, and only applies to products purchased and serviced in the United States and Canada. All replaced parts and products, and products on which a refund is made, become the property of the Warrantor.

NO WARRANTIES, WHETHER EXPRESS OR IMPLIED, INCLUDING, BUT NOT LIMITED TO, ANY IMPLIED WARRANTIES OF MERCHANTABILITY OR FITNESS FOR A PARTICULAR PURPOSE, OTHER THAN THOSE EXPRESSLY DESCRIBED ABOVE SHALL APPLY. THE WARRANTOR FURTHER DISCLAIMS ALL WARRANTIES AFTER THE EXPRESS WARRANTY PERIOD STATED ABOVE. NO OTHER EXPRESS WARRANTY OR GUARANTY GIVEN BY ANY PERSON, FIRM OR ENTITY WITH RESPECT TO THE PRODUCT SHALL BE BINDING ON THE WARRANTOR. REPAIR, REPLACEMENT, OR REFUND OF THE ORIGINAL PURCHASE PRICE - AT THE WARRANTOR'S SOLE DISCRETION - ARE THE EXCLUSIVE REMEDIES OF THE CONSUMER. THE WARRANTOR SHALL NOT BE LIABLE FOR ANY INCIDENTAL OR CONSEQUENTIAL DAMAGES CAUSED BY THE USE, MISUSE OR INABILITY TO USE THE PRODUCT. NOTWITHSTANDING THE FOREGOING, CONSUMER'S RECOVERY SHALL NOT EXCEED THE PURCHASE PRICE OF THE PRODUCT SOLD BY SEIKI. THIS WARRANTY SHALL NOT EXTEND TO ANYONE OTHER THAN THE ORIGINAL CONSUMER WHO PURCHASED THE PRODUCT AND IS NOT TRANSFERABLE.

Some states do not allow the exclusion or limitation of incidental or consequential damages, or allow limitations on warranties, so the above limitations or exclusions may not apply to you. This Warranty gives you specific rights, and you may have other rights, which vary from state to state.

SEIKI LLC

c/o SEIKI Digital Customer Service

6880 Commerce Blvd., Canton, MI 48187 USA

customerservice@seikidigital.com

DO NOT SHIP PRODUCT TO THIS ADDRESS. PLEASE CONTACT CUSTOMER SERVICE TO OBTAIN SHIPPING ADDRESSES FOR SERVICE.

OTT APP SERVICE

If you want to know about these APP information or get more service. Please refer to following content.

- Netflix



You can call the following telephone for more help: **866-579-7172**

If your matter is regarding customer service, please refer to <https://contactus.netflix.com/help> for alternative contact information.

- YouTube



You can browse the following website for more help:

<https://productforums.google.com/forum/#!categories/youtube/smart-tvs>

- VUDU



You can call the following telephone for more help: **888-554-8838**

- TG



You can call the following telephone for more help: **888-874-5411**

- Pandora



You can send E-mail to Pandora for more help: pandora-support@pandora.com

- AccuWeather



You can send E-mail to AccuWeather for more help: CustomerService@AccuWeather.com

CONTENU

| | |
|--|-----------|
| Consignes de sécurité importantes | 2 |
| Renseignements sur la sécurité | 3 |
| Préparation | 4 |
| Éléments compris | 4 |
| Vue avant | 5 |
| Vue arrière | 6 |
| Installation du socle | 7 |
| Retrait du socle en vue d'un montage mural | 7 |
| Télécommande | 8 |
| Connexion des appareils externes | 9 |
| Personnalisation des paramètres du téléviseur | 10 |
| Configuration initiale | 10 |
| Naviguer dans les paramètres de configuration | 11 |
| Diffusion | 12 |
| Média | 13 |
| Visionnement de photos | 13 |
| Écouter de la musique | 14 |
| Source | 14 |
| Option | 15 |
| Système | 15 |
| Prog. | 17 |
| Support | 17 |
| Verro | 18 |
| Image | 19 |
| Réseau | 20 |
| Audio | 22 |
| Contrôle parental | 23 |
| Dépannage | 25 |
| Entretien | 27 |
| Caractéristiques technique | 27 |
| Garantie limitée | 29 |
| OTT APP Service | 30 |

CONSIGNES DE SÉCURITÉ IMPORTANTES

- **Lisez ces consignes** – Avant d'utiliser ce produit, vous devez lire toutes les consignes liées à la sécurité et au fonctionnement de l'appareil.
- **Conservez ces consignes** – Nous vous conseillons de conserver les consignes liées à sécurité et au fonctionnement de l'appareil pour consultation future.
- **Observez toutes les mises en garde** – Vous devez suivre toutes les consignes liées au fonctionnement et à l'utilisation de l'appareil.
- **Suivez toutes les consignes** – Vous devez suivre toutes les consignes liées au fonctionnement et à l'utilisation de l'appareil.
- **N'utilisez pas cet appareil près de l'eau** – L'appareil ne doit pas être utilisé près de l'eau ou dans un lieu humide, par exemple dans un sous-sol humide ou près d'une piscine et autres.
- Nettoyez uniquement à l'aide d'un chiffon sec.
- N'obstruez pas les orifices de ventilation. Installez l'appareil conformément aux consignes du fabricant.
- N'installez pas l'appareil à proximité d'une source de chaleur comme un radiateur, une bouche de chaleur, une cuisinière ou d'autres appareils qui produisent de la chaleur (y compris les amplificateurs).
- Ne contournez pas le dispositif de sécurité de la fiche polarisée ou de la fiche de mise à la terre. Une fiche polarisée comporte deux lames dont l'une est plus large que l'autre. Une fiche avec mise à la terre comporte deux lames, en plus d'une broche de masse. La lame plus large ou la broche de masse vise à assurer votre sécurité. Si la fiche fournie n'est pas compatible avec votre prise, adressez-vous à un électricien pour faire remplacer la prise, qui est probablement défectueuse. Protect the power cord from being walked on or pinched particularly at plugs, convenience receptacles, and the point where they exit from the apparatus.
- Placez le cordon d'alimentation de sorte qu'il ne risque pas d'être piétiné ou coincé, particulièrement au niveau de la fiche et de la prise de courant, ainsi qu'au point de sortie de l'appareil.
- N'utilisez que les fixations et les accessoires recommandés par le fabricant.
- Utilisez l'appareil uniquement avec le chariot de manutention, le support, le trépied ou la table recommandé par le fabricant ou vendu avec l'appareil. Si vous utilisez un chariot, déplacez-le avec précaution afin d'éviter de le renverser et de vous blesser.



- Débranchez l'appareil en cas d'orage ou lorsqu'il reste inutilisé pendant une période prolongée.
- Confiez toute réparation à un technicien qualifié. Une réparation est nécessaire si l'appareil a été endommagé d'une manière ou d'une autre, par exemple lorsque le cordon d'alimentation ou la fiche est endommagé, si un liquide a été renversé sur l'appareil, ou si des objets sont tombés sur celui-ci, l'appareil a été exposé à la pluie ou à l'humidité, s'il fonctionne mal ou s'il est tombé. Please keep the unit in a well-ventilated environment.

- Veuillez installer l'appareil à un endroit bien aéré.

MISE EN GARDE : pour réduire les risques d'incendie et de choc électrique, n'exposez pas cet appareil à la pluie ou à l'humidité. Ne l'exposez pas non plus aux égouttements ou aux éclaboussures. Ne placez pas d'objets remplis de liquide, par exemple un vase, sur le dessus de l'appareil.

MISE EN GARDE : n'exposez pas les piles à une chaleur excessive comme celle induite par la lumière du soleil, un feu ou autrement.

MISE EN GARDE : la prise secteur sert de dispositif de désaccouplage; elle doit demeurer facilement accessible.

MISE EN GARDE : afin de réduire les risques d'électrocution, retirez pas le couvercle (ou le panneau arrière), car il n'y a aucune pièce réparable par l'utilisateur à l'intérieur. Confiez les réparations à un technicien qualifié.



Le symbole représentant un éclair terminé par une flèche à l'intérieur d'un triangle équilatéral vise à avertir l'utilisateur du danger de la présence d'une « tension dangereuse » présentée par des pièces non isolées à l'intérieur de l'appareil, éventuellement suffisante pour constituer un risque d'électrocution.



Le symbole de point d'exclamation à l'intérieur un triangle équilatéral, vise à informer l'utilisateur de la présence de consignes de fonctionnement et de maintenance importantes dans la documentation qui accompagne l'appareil.



Cet équipement est un appareil électrique de classe II ou à double isolation. Il a été conçu de sorte à ne pas nécessiter une connexion de sécurité mise à la terre.



Ce produit contient des composants électriques ou électroniques. S'ils ne sont pas mis aux rebuts adéquatement, ces composants pourraient nuire à l'environnement ou à la santé des humains.

La présence de cette étiquette sur le produit signifie qu'il ne doit pas être mis aux rebuts en tant que déchet non trié, mais faire l'objet d'une collecte sélective. Comme consommateur, vous devez vous assurer que ce produit est mis aux rebuts de la bonne manière.

RENSEIGNEMENTS SUR LA SÉCURITÉ

Pour vous assurer du fonctionnement fiable et sécuritaire de cet équipement, veuillez lire avec attention les consignes de ce guide d'utilisation, et plus particulièrement les renseignements ci-dessous portant sur la sécurité.

Sécurité électrique

- Le téléviseur ne doit être raccordé qu'à l'alimentation principale, à une tension correspondant à celle indiquée sur l'étiquette à l'arrière de l'appareil.
- Pour éviter les surcharges, ne branchez pas plusieurs autres appareils électroniques sur la prise utilisée pour le téléviseur.
- Pour éviter le piétinement et les chutes, ne placez pas les câbles de connexion à des endroits où les gens circulent.
- Pour éviter d'endommager les câbles de connexion, ne posez pas d'objets lourds sur ceux-ci.
- Lors du désaccouplement de la fiche d'une prise, tirez sur la fiche et non sur le câble.
- En cas d'orage ou lorsque le téléviseur reste inutilisé pendant une période prolongée, fermez l'interrupteur d'alimentation à l'arrière de l'appareil.
- Évitez de laisser de l'eau ou de l'humidité pénétrer à l'intérieur du téléviseur ou de l'adaptateur de courant. N'utilisez PAS l'appareil dans une pièce mouillée ou humide, comme une salle de bain ou une cuisine pleine de vapeur, ou près d'une piscine.
- Débranchez immédiatement l'appareil et demandez l'aide d'un professionnel si la fiche ou le câble est endommagé, si du liquide a été renversé sur le téléviseur, si celui-ci est exposé accidentellement à de l'eau ou de l'humidité, si un objet quelconque pénètre dans les orifices de ventilation par inadvertance ou si le téléviseur ne fonctionne pas normalement.
- Laissez les couvercles de sécurité en place. Il n'y a aucune pièce réparable par l'utilisateur à l'intérieur. Il est dangereux de tenter par vous-même de réparer l'appareil; en outre, cela pourrait annuler la garantie du produit. Seuls des techniciens qualifiés peuvent réparer cet appareil.
- Pour éviter qu'elles fuient, retirez les piles de la télécommande si vous ne l'utilisez pas pendant une période prolongée ou si les piles sont épuisées.
- N'ouvrez pas les piles et ne les jetez pas au feu lorsqu'elles sont épuisées.
- Pour de meilleurs résultats, utilisez le type AAA (exemple - alcalines, carbone - zinc, etc.) batteries.
- Installez uniquement des piles neuves du même type dans votre produit.
- Le défaut d'insérer les piles en respectant la polarité, comme indiqué dans le compartiment de la batterie, peut raccourcir la durée de vie des batteries ou piles risqueraient de fuir.
- Ne pas mélanger piles neuves et anciennes.
- Ne pas mélanger des piles alcalines, standard (carbone - zinc) ou rechargeables (nickel-cadmium) ou (nickel métal hydrure) rechargeables.
- Les batteries doivent être recyclées ou éliminées conformément aux lignes directrices nationales et locales.
- Ne tentez pas de recharger les piles jetables.
- Ne pas les bornes de la batterie en court-circuit.
- Gardez loin des enfants.

Sécurité physique

- N'obstruez pas les orifices de ventilation sur le panneau arrière. Vous pouvez placer le téléviseur dans un meuble, mais assurez-vous de laisser un espace de dégagement d'au moins 5 cm (2 po) tout autour.
- Ne tapez sur l'écran du téléviseur et ne le secouez pas; vous risqueriez d'endommager les circuits à l'intérieur. Prenez bien soin de la télécommande.
- Pour nettoyer le téléviseur, utilisez un chiffon doux sec. N'utilisez pas de solvants, ni de liquides à base de pétrole.
- N'installez pas l'appareil à proximité d'une source de chaleur comme un radiateur, une bouche de chaleur, une cuisinière ou d'autres appareils qui produisent de la chaleur (y compris les amplificateurs).
- Ne contournez pas le dispositif de sécurité de la fiche polarisée ou de la fiche de type mise à la terre. Une fiche polarisée comporte deux lames dont l'une est plus large que l'autre. Une fiche avec mise à la terre comporte deux lames, en plus d'une broche de masse. La lame plus large ou la broche de masse vise à assurer votre sécurité. Si la fiche fournie n'est pas compatible avec votre prise, adressez-vous à un électricien pour faire remplacer la prise, qui est probablement désuète.
- Placez le cordon d'alimentation de sorte qu'il ne risque pas d'être piétiné ou coincé, particulièrement au niveau de la fiche.
- Confiez toute réparation à un technicien qualifié. Une réparation est nécessaire si l'appareil fonctionne mal ou s'il a été endommagé d'une manière ou d'une autre (y compris le cordon d'alimentation ou la fiche).
- Une réparation est aussi nécessaire lorsqu'un liquide a été renversé sur l'appareil ou que des objets sont tombés sur celui-ci, si l'appareil a été exposé à la pluie ou à l'humidité, ou s'il est tombé.
- Raccordez toujours votre téléviseur à une prise de courant protégée par une connexion de masse.

PRÉPARATION

Éléments compris

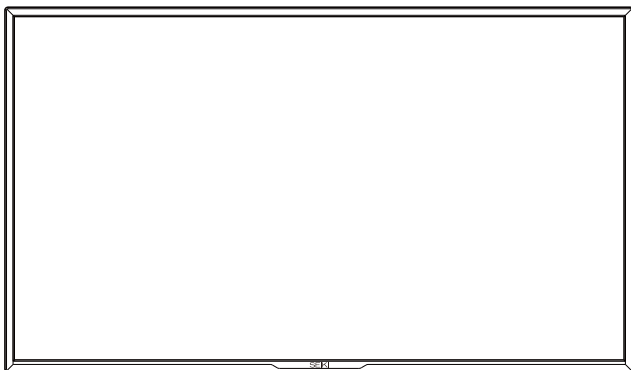

Poste de télévision



Socle de télévision

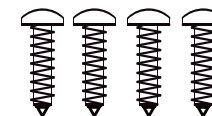

Quatre Vis (TP4X14A-HO)

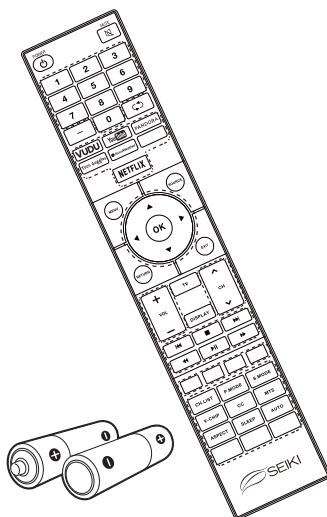

Télécommande et piles

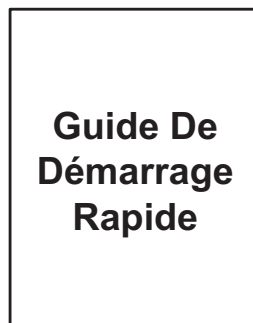

Guide De Démarrage Rapide

Vue avant

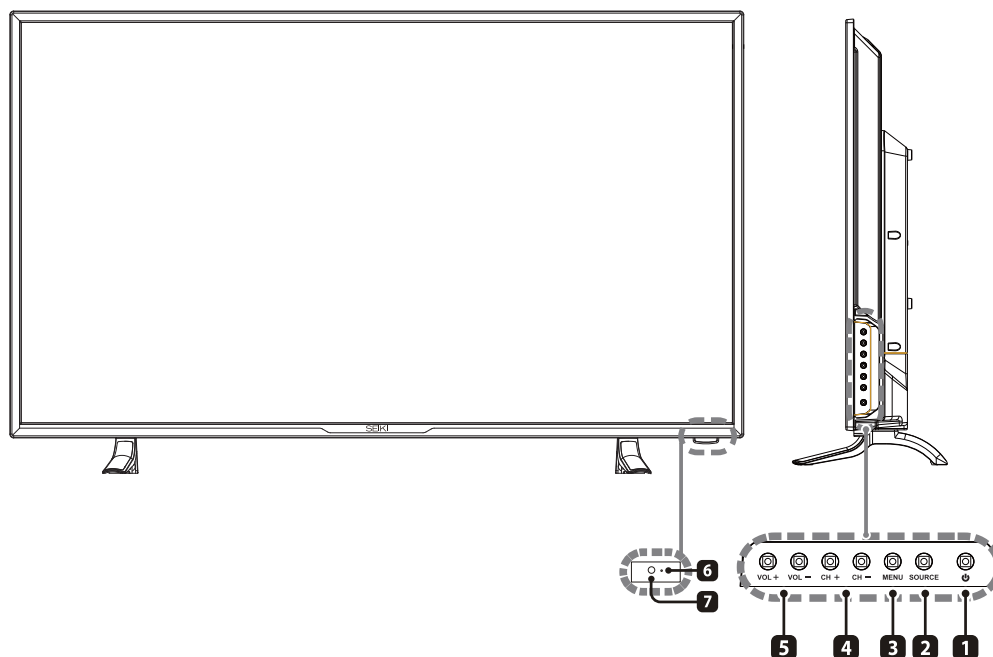

1. MISE SOUS TENSION

Pour faire basculer le téléviseur entre les modes Sous tension et Veille.

2. SOURCE

Appuyez sur cette touche pour choisir la source du signal d'entrée.

3. MENU

Afficher le menu principal.

4. CH +/-

Appuyez sur cette touche pour choisir un canal.

5. VOL +/-

Appuyez sur cette touche pour régler le volume.

6. Témoin de mise sous tension

Apparaît en bleu lorsque le téléviseur est allumé. Apparaît en rouge lorsque le téléviseur est en mode veille.

7. IR (Récepteur infrarouge)

Reçoit les signaux IR de la télécommande.

Vue arrière

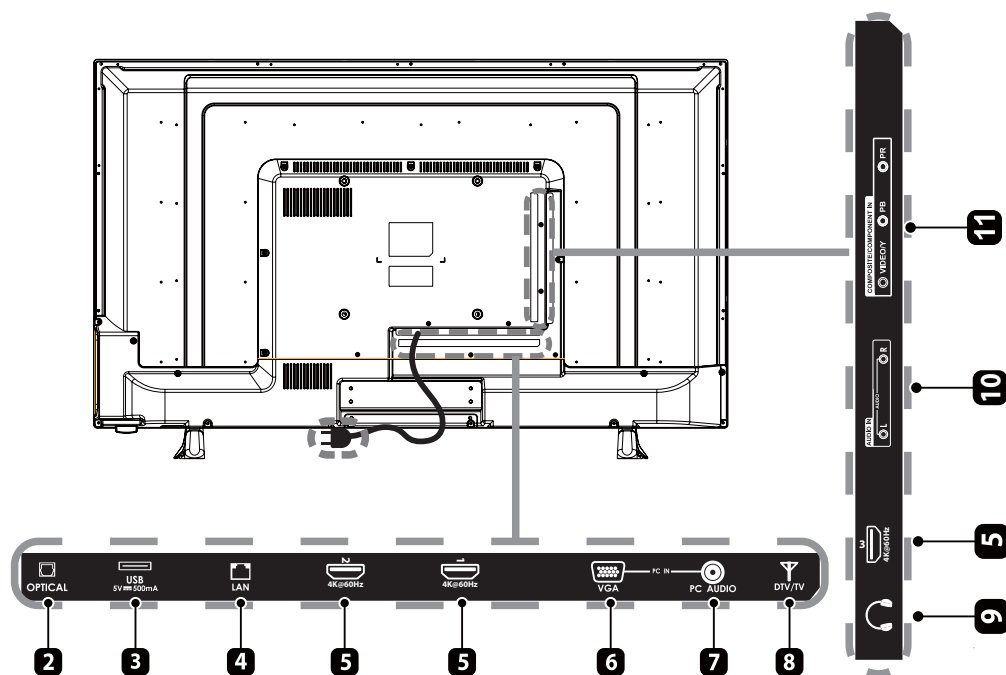

1. **Cordon d'alimentation**
Se branche dans une prise de courant c.a.
2. **OPTIQUE**
Pour connecter un système de son numérique à cette prise.
3. **Port USB**
Se raccorde à un dispositif de stockage USB afin de lire des fichiers de flim et de photos compatibles.
4. **LAN**
Le port de connexion de réseau.
5. **Entrées HDMI**
Se raccordent à un appareil avec signal de sortie haute définition (HD).
6. **Entrée VGA**
Se raccorde à un ordinateur ou à d'autres appareils dotés d'une interface VGA.
7. **Entrée PC AUDIO**
Se raccorde à la sortie audio d'un ordinateur.
8. **Entrée DTV/TV**
Se raccorde à la prise de l'antenne (75Ω VHF/UHF) à l'aide du câble coaxial RF.
9. **Prise pour écouteurs**
Se raccorde aux écouteurs.
10. **Entrée Audio**
Se raccorde à la prise AUDIO (L / R) de connecteurs de sortie des appareils audio externes.
11. **COMPOSITE/COMPOSANT IN**
Se raccorde aux appareils AV avec prises de sortie vidéo et audio pour composite/composants (Y/Pb/Pr). La vidéo composite/ composante(Y/PB/ PR) partage avec l'entrée audio (D/G).

Installation du socle

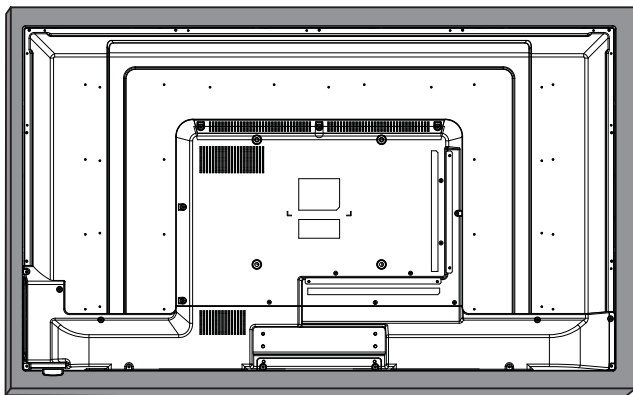

- 1. Couchez le téléviseur face vers le bas sur une surface plate et coussinée pour éviter de l'endommager ou de rayer l'écran.
- 2. Fixer le support de la base de gauche à la télé en utilisant 2 vis.
- 3. Fixer le support de base droit à la télé en utilisant 2 vis.

Retrait du socle en vue d'un montage mural

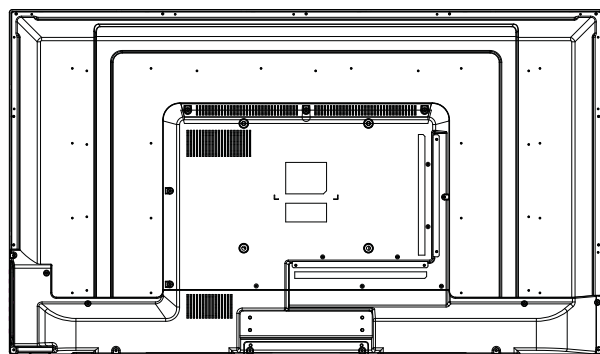

- 1. Couchez le téléviseur face vers le bas sur une surface plate et coussinée pour éviter de l'endommager ou de rayer l'écran.
- 2. Desserrez les 4 vis en tenant le socle, puis retirez-les.
- 3. Fixez le support mural au téléviseur en utilisant les trous de fixation à l'arrière du téléviseur. Installez ce téléviseur en suivant les consignes comprises avec le support mural.

MISE EN GARDE : Cet appareil doit être retenu par un support mural homologué UL.

Télécommande

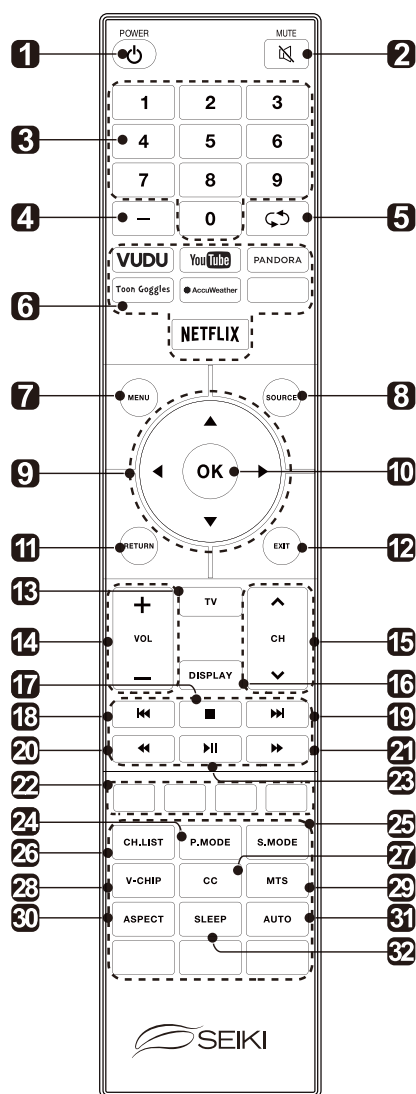

1. : Pour basculer le téléviseur entre les modes Sous tension et Veille.
2. **MUSE**: Pour activer ou désactiver le son du téléviseur.
3. **0~9**: Pour sélectionner un canal. (Mode ATV/DTV)
4. **—**: Pour entrer plusieurs numéros de canal, par exemple 2-1.
5. : Pour revenir au canal précédent.
6. **APPS**: Appuyez sur pour sélectionner l'APPS souhaitée.
7. **MENU**: Pour afficher le menu d'affichage à l'écran.
8. **SOURCE**: Pour choisir parmi les différentes sources du signal d'entrée. TV/HDMI1/HDMI2/HDMI3/USB/VGA/AV/Component.
9. : Vous permet de naviguer dans les menus affichés et de régler les paramètres du système en fonction de vos préférences.
10. **OK**: Confirme la sélection dans les menus affichés.
11. **RETURN**: Retour au menu précédent.
12. **EXIT**: Pour quitter le menu OSD.
13. **TV**: Appuyez sur pour mettre en mode TV.
14. **VOL+/-**: Pour sélectionner un canal.
15. **CH ^/∨**: Pour régler le volume.
16. **DISPLAY**: Afficher les informations de l'écran présente comme le canal actuel et la source d'entrée.
17. : Arrêter la lecture.
18. : Passer au début de la précédente chapitre / piste / photo.
19. : Passer au début de la prochaine chapitre / piste / photo.
20. : Inverser rapidement la lecture.
21. : Avancer rapidement la lecture.
22. **COLORED BUTTONS**: Appuyez sur pour accéder directement à la fonction correspondante dans le service APP.
23. : Lancez la lecture ou mettre en pause.
24. **P.MODE**: Pour sélectionner le mode de l'image : dynamique/film/utilisateur/standard.
25. **S.MODE**: Pour sélectionner le mode audio : standard/musique/film/utilisateur.
26. **CH.LIST**: Pour afficher la liste des programmes.
27. **CC**: sélection du sous-titrage : CC On, CC Off , CC sur Muet.
28. **V-CHIP**: Pour configurer le contrôle parental.
29. **MTS**: Pour basculer entre les différents canaux audio : STEREO/MONO/SAP.
30. **ASPECT**: Pour sélectionner le format de l'image : Large/Zoom large/Zoom/Standard/Juste balayage(en mode HDMI)/Point à point(en mode VGA).
31. **AUTO**: Appuyez sur cette touche pour régler automatiquement l'image de la source VGA
32. **SLEEP**: pour régler le minuteur de mise en veille du téléviseur : OFF/5/10.../180/240 min.

CONNEXION DES APPAREILS EXTERNES

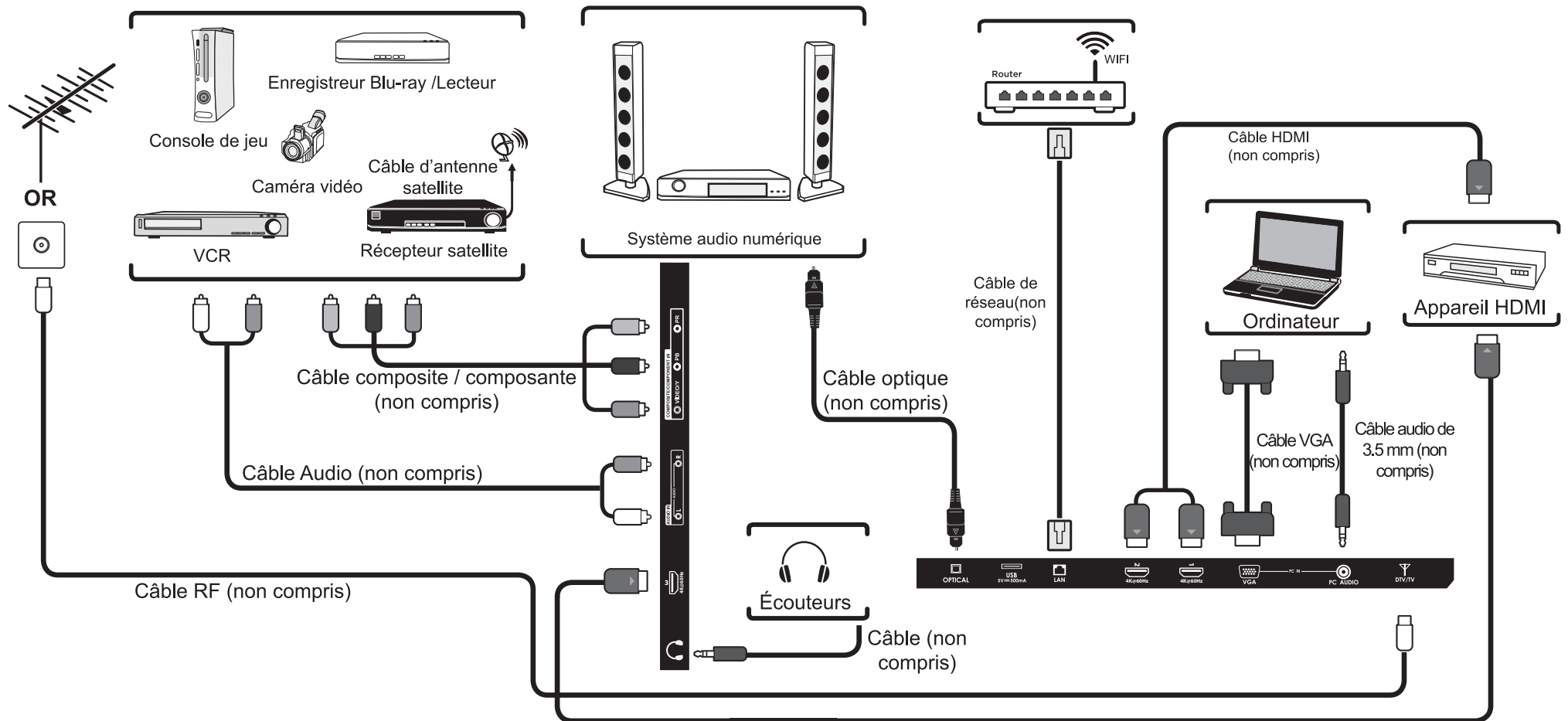

Remarque: *Component/AV partage avec Audio in. (L/R)*

PERSONNALISATION DES PARAMÈTRES DU TÉLÉVISEUR

Configuration initiale

- Une fois toutes les connexions physiques établies, branchez le cordon d'alimentation dans la prise de courant. À cette étape, le téléviseur passera en mode Veille et le témoin DEL rouge s'allumera.
- Une fois sous ce mode, appuyez sur la touches **U** de l'appareil ou de la télécommande pour allumer le téléviseur. Le témoin DEL rouge passera au bleu.
- La première fois que vous allumez le téléviseur, l'assistant de configuration s'affiche. Appuyez sur les touches **▲/▼** pour sélectionner le mode désiré, puis appuyez sur OK pour confirmer.

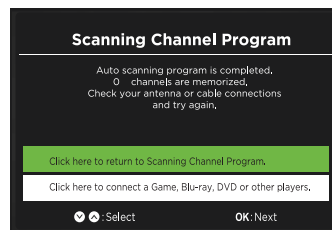
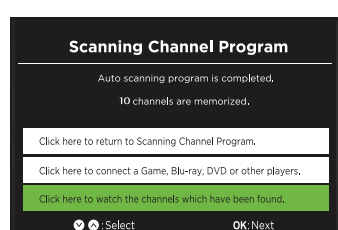
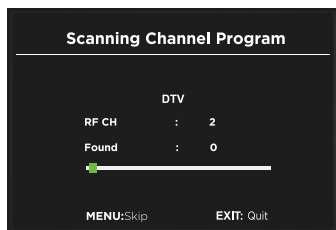
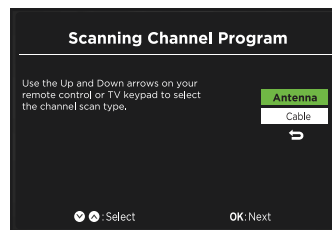
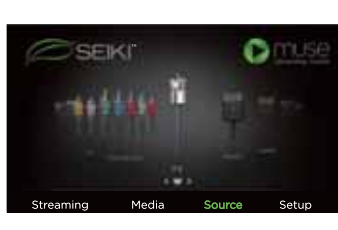
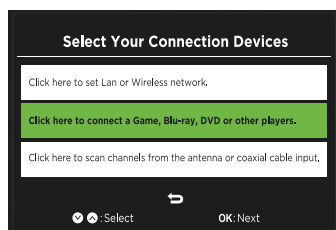
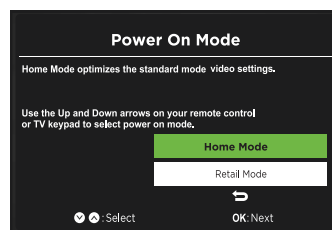
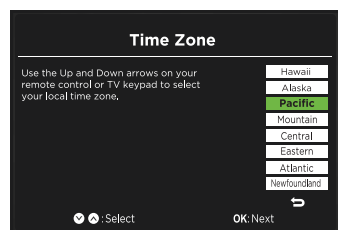
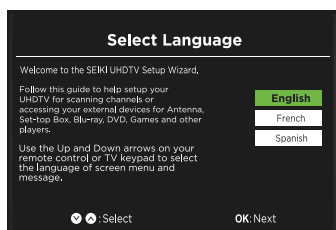

Mode Domicile: si vous choisissez ce mode, le mode de l'image sera Standard.

Mode Magasin: sélectionnez Dynamic Mode (Mode Dynamique) si vous souhaitez que l'image soit plus claire. Ce mode peut parfois consommer plus d'énergie lorsque vous utilisez le mode Volume/Son et le mode Image.

• **La consommation d'énergie du MODE VEILLE devrait être inférieure à 0.5 W.**

• *S'il est impossible de trouver des canaux, cette fenêtre s'affiche automatiquement.*

■ Naviguer dans les paramètres de configuration

- Appuyez sur la touche **MENU** pour afficher le menu principal.
- Utilisez les boutons ◀/▶ sélectionner le menu **Setup**, puis appuyez sur les touches ◀/▶ pour naviguer et sélectionner le menu disponible.



Diffusion

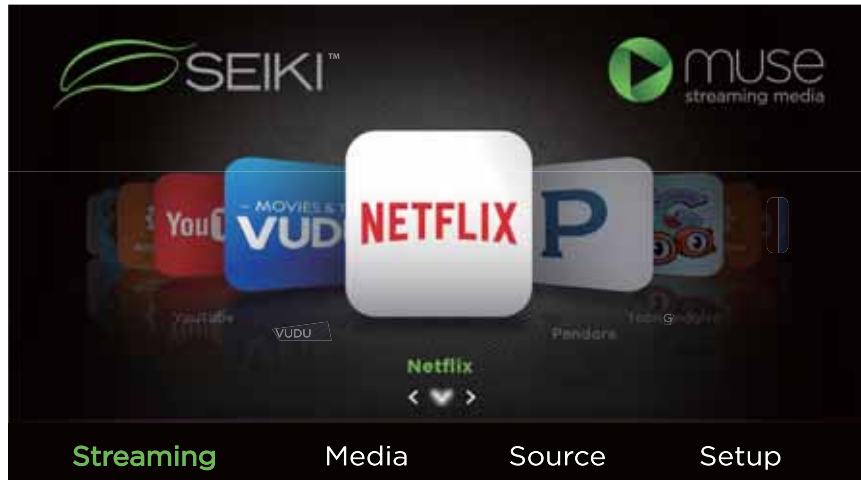

- Appuyez sur la touche **MENU** de l'appareil principal ou de la télécommande pour afficher **Diffusion**. Puis appuyez sur les touches ◀/▶ pour sélectionner la APP souhaitée, appuyez ensuite sur la touche **OK** pour entrer. Ou appuyez sur la touche rapide de la télécommande pour accéder directement à l'APPLICATION voulue.

| | |
|---------------------|--|
| Netflix | Visionnez instantanément des émissions et des films en diffusion continue sur Internet. |
| Pandora | Radio gratuite et personnalisée offrant une écoute musicale agréable, sans effort et avec de nouvelles découvertes. Il suffit de débiter avec le nom d'un artiste, d'une pièce, d'un genre ou d'un compositeur que vous adorez, et Pandora fera le reste du travail pour vous. Il est ainsi facile de créer des postes de radio qui ne joueront que la musique que vous aimez. |
| Toon Goggles | Une plateforme de vidéo sur demande par abonnement qui propose des dessins animés amusants et éducatifs, des jeux stimulants et des chansons du monde entier et en plusieurs langues aux enfants. |
| AccuWeather | Indique la température et les conditions météorologiques du moment partout dans le monde en degrés Celsius ou Fahrenheit. |
| YouTube | Visionnez vos contenus YouTube sur le meilleur écran de la maison. |
| VUDU | Découvrez, regardez et stockez les émissions télévisées et les films les plus récents à haute qualité (1080p). Inscription gratuite. Aucun abonnement, frais de retard ou engagement. |

Média

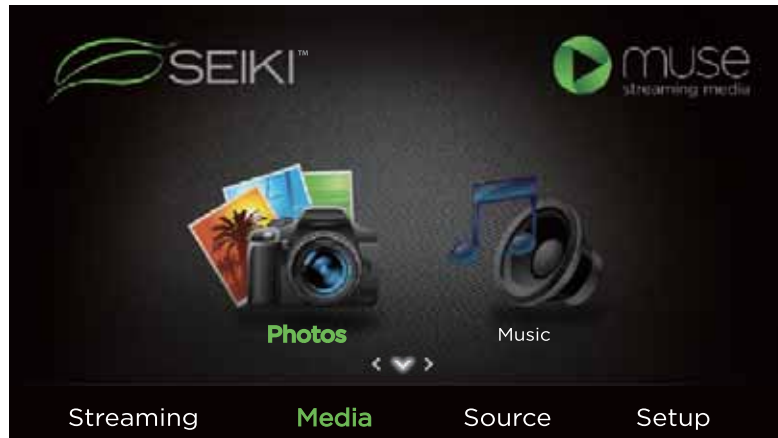

- Appuyez sur le bouton **MENU** de l'unité principale ou de la télécommande, puis appuyez ◀/▶ sur pour sélectionner **Média**, et l'utiliser pour ▲ saisir les média et utiliser pour ◀/▶ sélectionner l'option souhaitée.

REMARQUE: Dispositifs de stockage portatifs (disque USB ou disque dur) doivent être insérés.

■ Visionnement de photos

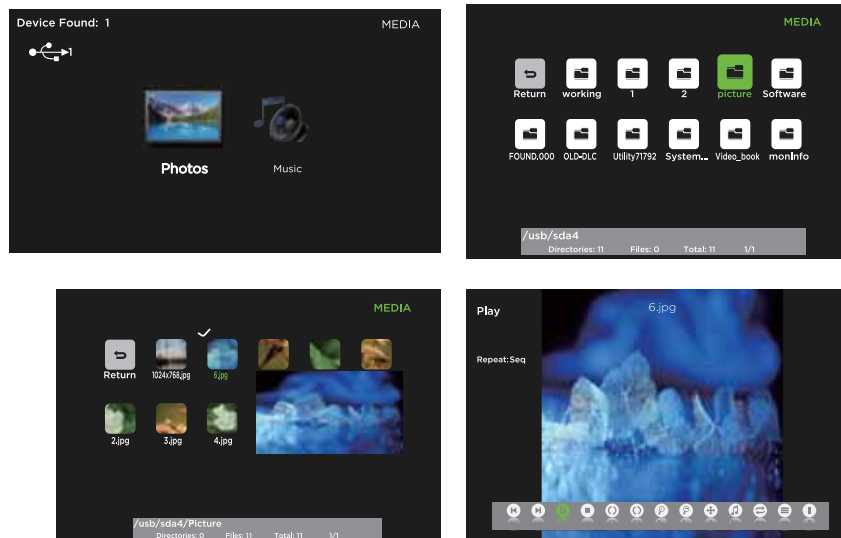

- Après avoir entré **Média**, appuyez sur les boutons ◀/▶ pour sélectionner **Photos**, puis sélectionner le type de disque pour entrer. Ensuite, utilisez les boutons ▲/▼/◀/▶ pour naviguer dans le dossier de photos, puis sélectionnez l'image souhaitée et appuyez sur le bouton **OK**, quand √ apparaît en haut à gauche, appuyez sur le bouton ▶|| pour lire l'image.

- Remarque : Format de fichier pris en charge : JPEG.*

■ Écouter de la musique

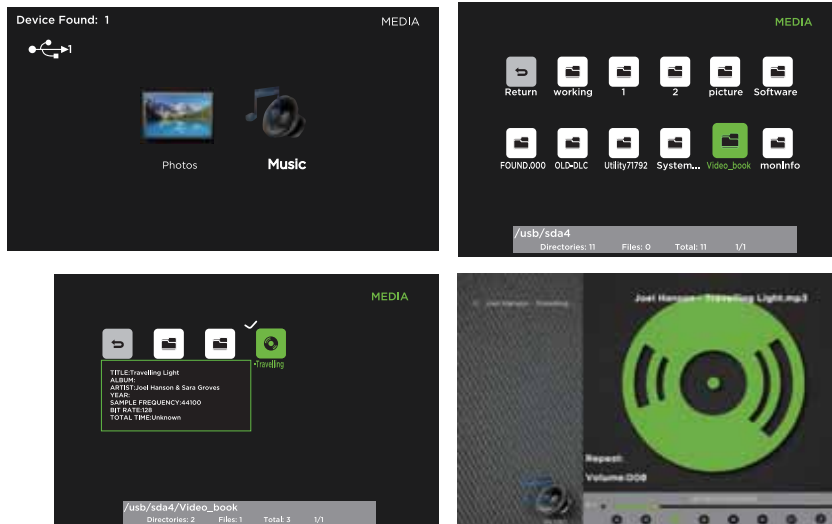

- Après avoir entré **Média**, appuyez sur les boutons pour ◀/▶ sélectionner **Musique** et puis sélectionnez le type de disque pour entrer. Ensuite, utilisez les boutons ▲/▼ / ◀/▶ pour naviguer dans le dossier de la vidéo et puis sélectionnez la vidéo souhaitée puis appuyez sur le bouton **OK**, quand ✓ apparaît en haut à gauche, appuyez sur le bouton ▶|| pour lire la vidéo.

- *Remarque: Format de fichier pris en charge :MP3.*

■ Source

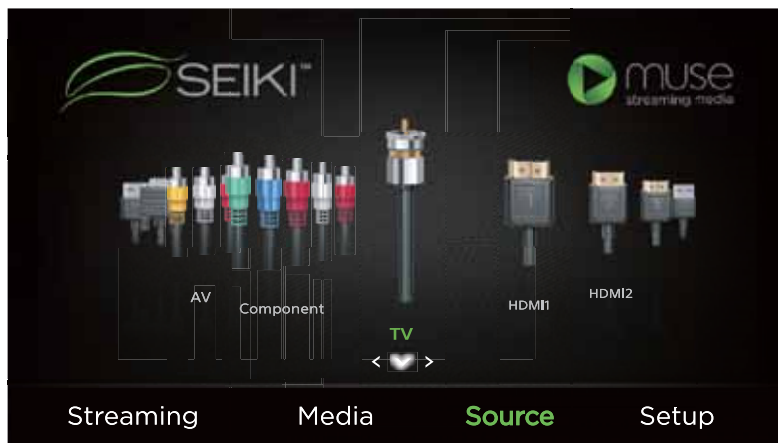

- Appuyez sur le bouton **MENU** de l'unité principale ou sur les boutons ◀/▶ de commande et appuyez sur la télécommande pour sélectionner le menu **Source**. Puis appuyez ▲ sur pour entrer source et utilisez les boutons ◀/▶ pour sélectionner différentes sources d'entrée entre: **TV/ HDMI1/ HDMI2/ HDMI3/ USB/ VGA/ AV/ Component** et appuyez sur le bouton **OK** pour confirmer.

Option



- Appuyez sur le bouton **MENU** de l'appareil ou sur la télécommande pour afficher l'interface principale. Ensuite, appuyez sur pour ◀/▶ sélectionner le menu **Option** et appuyez sur ▲ pour entrer. Ensuite, appuyez ◀/▶ sur pour sélectionner l'option souhaitée.

Système

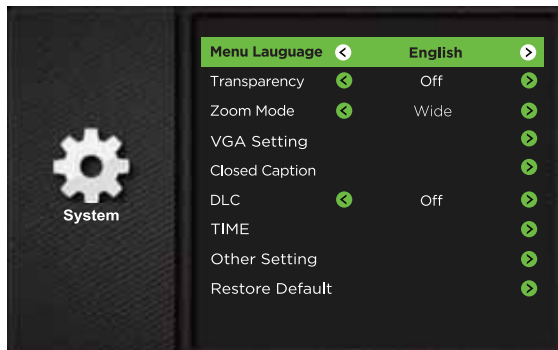

- Appuyez sur les boutons ◀/▶ pour sélectionner le menu de **Système**, puis appuyez sur le bouton **OK** pour entrer. Appuyez sur les boutons ▲/▼ pour sélectionner les options de réglage suivantes, puis appuyez sur les boutons ◀/▶ pour ajuster le réglage de chaque option.

| | |
|-------------------------|--|
| Langue des menus | Pour sélectionner la langue des menus : anglais, français ou espagnol. Par défaut, la langue des menus à l'écran est l'anglais. |
| Transparence | Pour activer ou désactiver la fonction de transparence. |
| Mode Zoom | Pour sélectionner le mode de zoom: Large/Zoom large/Zoom/Standard/Juste balayage(en mode HDMI)/ Point à point(en mode VGA). <i>Remarque : Source d'entrée différente, les options dumode zoom peuvent varier.</i> |

PERSONNALISATION DES PARAMÈTRES DU TÉLÉVISEUR

| | | |
|---|--|--|
| VGA Réglage | Pour régler les paramètres des options avancées : H-POS,V-POS, Horloge, Phase ou Auto. (Mode Source VGA seulement) | |
| Sous-titrage | Mode CC | Sélectionnez le mode CC: CC On, CC Off ou CC sur Muet. |
| | Sélection de base | Sélection de base: CC1, CC2, CC3, CC4, Texte1, Texte2, Text3, Text4. |
| | Sélection avancée | Sélection avancée: Service1, Service2, Service3, Service4, Service5 et Service6. |
| | OPTION | Options: mode, style de police, taille de police, la police bord style, la police couleur de bord, FG_Color, bg_color, FG_Opacité, BG_Opacity. |
| DLC | Sélectionnez cette option pour activer ou désactiver la fonction de commande dynamique de la luminance. | |
| HEURE | <p>Veille: Sélectionnez une période de temps après laquelle le téléviseur passe automatiquement en mode veille: Off / 5/10 / ... / 180/240 min. Alternative: Vous pouvez appuyer sur le bouton SLEEP à plusieurs reprises pour sélectionner le nombre de minutes directement.</p> <p>Fuseau horaire: Sélectionnez un fuseau horaire: Hawaii/ Alaska/ Pacific/ Mountain/ Central/ Eastern/ Atlantic/ Newfoundland.</p> <p>Heure d'été: Sélectionnez cette option pour activer / désactiver l'heure d'été.</p> | |
| Autre paramètre | <p>Définissez les autres paramètres:</p> <p>EDID HDMI: sélectionnez la version HDMI: HDMI 2.0 / HDMI 1.4.</p> <p>INlink: définir les paramètres suivants: contrôle INlink, alimentation de l'appareil Off, TV Power On, récepteur audio, INlink Liste de périphériques, Racine Menu.</p> | |
| Restaurer les valeurs par défaut | Restaurer le téléviseur aux réglages d'usine par défaut. | |

■ Prog.

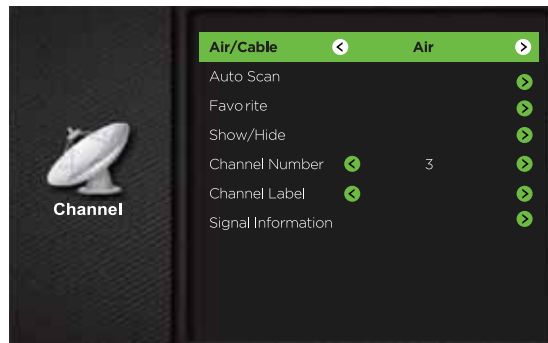

- Appuyez sur les boutons ◀/▶ pour sélectionner le menu de **Prog.**, puis appuyez sur le bouton **OK** pour entrer. Appuyez sur les boutons ▲/▼ pour sélectionner les options de réglage suivantes, puis appuyez sur les boutons ◀/▶ pour ajuster le réglage de chaque option.

| | |
|-------------------------------|---|
| Air/Câble | Pour sélectionner l'antenne : Air ou Câble. |
| Balayage auto | Sélectionnez Auto Scan pour rechercher les canaux à air ou câble disponibles. |
| Favori | Pour définir le canal sélectionné comme canal favori. |
| Afficher/Masquer | Pour afficher ou masquer le canal sélectionné. |
| Numéro de canal | Pour afficher le nom du canal actuel. |
| Étiquette de canal | Pour afficher l'étiquette du canal actuel. |
| Informations de signal | Pour afficher la information du signal actuel. |

■ Support



- Press ◀/▶ buttons to select **Support** menu and then press **OK** button to view the built-in user manual.

■ Verro

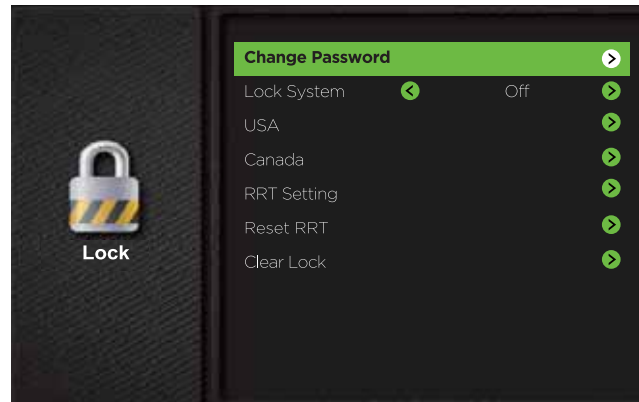

- Appuyez sur les touches ◀/▶ pour sélectionner le menu **Verro**, puis appuyez sur la touche **OK** pour entrer. Utilisez les touches 0 à 9 pour entrer le mot de passe à 4 chiffres qui vous permettra d'ouvrir le menu **Verro**.
- Appuyez sur les touches ▲/▼ pour sélectionner les options de verrouillage suivantes, puis sur la touche ◀/▶ pour régler les paramètres de chaque option.

Remarque : Le mot de passe par défaut est « 0000 ».

| | | |
|----------------------------------|--|---|
| Changer le mot de passe | Utilisez les touches 0 à 9 pour entrer l'ancien mot de passe, puis entrez le nouveau mot de passe à 4 chiffres. Entrez le nouveau mot de passe une autre fois pour le confirmer. | |
| Système de verrouillage | Sélectionnez cette option pour activer ou désactiver le verrouillage du système. Les options suivantes [US, Canada, RRT Setting and Reset RRT (USA, Canada, Réglage RRT et Réinitialisation RRT)] ne seront accessibles que lorsque vous activerez le verrouillage du système. | |
| USA | Télévision | CLASSEMENT TÉLÉ: Appuyez sur la touche OK pour verrouiller ou déverrouiller le classement télé. |
| | MPAA | Sélectionner le classement de la MPAA : N/A,G, PG, PG-13, R, NC-17 ou X. |
| Canada | Canada Anglais | Permet de sélectionner le classement de la MPAA pour les anglophones. |
| | Canada Français | Permet de sélectionner le classement de la MPAA pour le Québec : E, G, 8 ans+, 13 ans+, 16 ans+, 18 ans+. |
| Réglage RRT | Pour définir le tableau régional de classification. | |
| Réinitialisation RRT | Sélectionnez cette option pour réinitialiser le réglage RRT. | |
| Supprimer le verrouillage | Effacer tous les paramètres de verrouillage. | |

■ Image

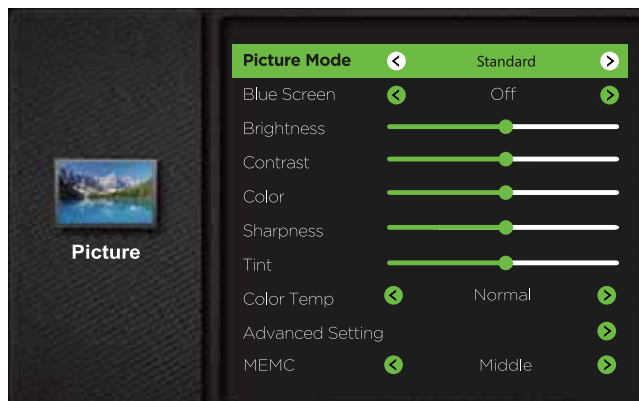

- Appuyez sur les touches ◀/▶ pour sélectionner le menu **Image**, puis appuyez sur la touche **OK** pour entrer. Appuyez sur les touches ▲/▼ pour sélectionner les options de image suivantes, puis sur la touche ◀/▶ pour régler les paramètres de chaque option.

| | |
|-------------------------------|--|
| Mode Image | Permet de basculer entre les modes d'image : Dynamique / Film / Utilisateur / Standard. Alternative : vous pouvez appuyer sur la touche P.MODE pour sélectionner le mode image directement. |
| Écran bleu | Permet l'affichage de l'arrière-plan en bleu si le signal est faible ou inexistant. |
| Luminosité | Permet d'accroître ou de diminuer la quantité de blanc dans l'image. (Pour le mode Utilisateur) |
| Contraste | Permet de régler l'écart entre les parties éclairées et sombres de l'image. (Pour le mode Utilisateur) |
| Couleur | Permet de régler l'intensité des couleurs. (Pour le mode Utilisateur) |
| Netteté | Permet de régler le niveau de netteté des contours entre les parties éclairées et sombres de l'image. (Pour le mode Utilisateur) |
| Tinta | Permet de régler l'équilibre entre les niveaux de rouge et de bleu. |
| Température de couleur | Permet de basculer entre les températures de couleur : Froide/Normale/Chaude. |
| Paramètres avancés | Réduction du bruit: Pour réduire le niveau de bruit de l'appareil connecté : DÉSACTIVÉ/Faible/Moyen/Fort. Espace colorimétrique: Pour régler les paramètres suivants: Mode couleur, Teinte, Saturation, Luminosité et Reset. White Balance: Pour régler les paramètres de balance des blancs. |
| MEMC | Cycle parmi Mouvement Estimation et Motion Modes de rémunération: Moyen / Haut / Arrêt / Bas. |

■ Réseau

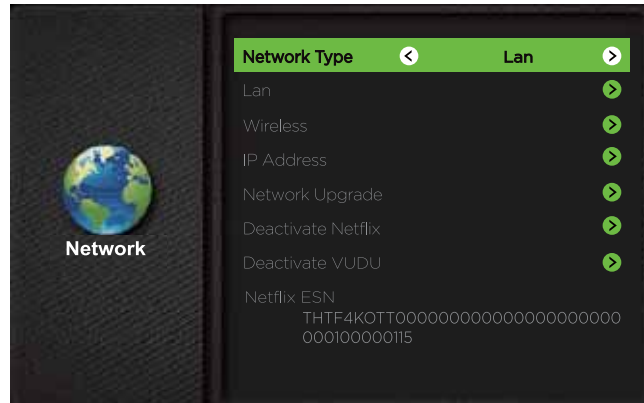

- Appuyez sur les touches ◀/▶ pour sélectionner le menu **RÉSEAU**, puis appuyez sur la touche **OK** pour entrer. Appuyez sur les touches ▲/▼ pour sélectionner les options de réseau suivantes, puis sur la touche ◀/▶ pour régler les paramètres de chaque option.

| | |
|--------------------------------|--|
| Type de réseau | Choisissez deux types de réseau : Sans fil ou local. |
| Réseau local | Connectez le téléviseur au réseau local câblé : Obtenir l'adresse IP automatiquement/manuellement. |
| Sans fil | Connectez le téléviseur au réseau sans fil en cherchant les connexions Wi-Fi disponibles. |
| Adresse IP | Afficher les renseignements sur l'adresse IP actuelle. |
| Mise à niveau du réseau | Mettez le logiciel du téléviseur à niveau par le biais du réseau. |
| Désactiver Netflix | Désactiver Netflix et effacer les informations du compte. |
| Déactive VUDU | Désactiver Vudu et effacer les informations du compte. |
| Netflix ESN | Numéro de série électronique. |

Mise à niveau automatique

- Une fois que le téléviseur est connecté au réseau, la version du logiciel sera détectée automatiquement.

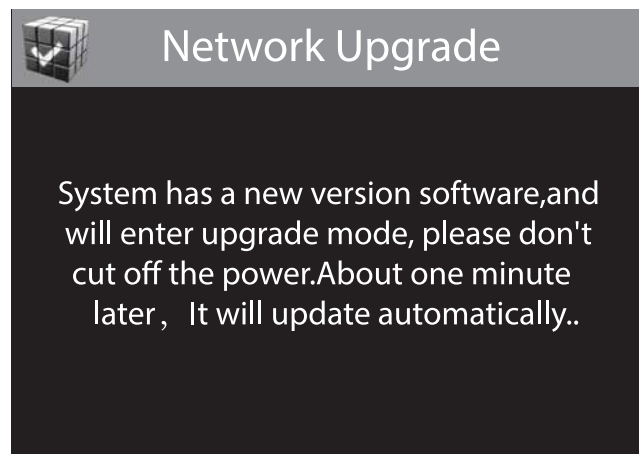
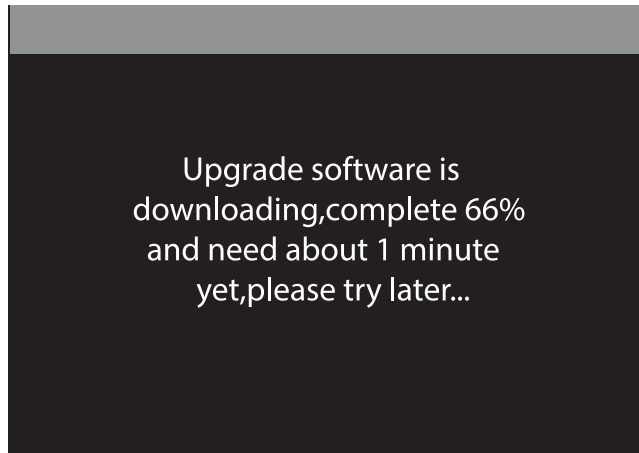

- Si une nouvelle version est disponible, elle sera téléchargée en arrière-plan. Lorsque vous ouvrirez l'application, une barre de menu s'affichera pour vous avertir que la mise à niveau est en cours de téléchargement et que vous devez réessayer plus tard.

- Une fois que le téléchargement sera terminé et que vous aurez appuyé sur le bouton de mise en veille, la mise à niveau sera effectuée automatiquement.

Remarque : *Puisque le processus est entièrement automatique, ne coupez pas l'alimentation.*

Mise à niveau manuelle

- Une fois que le téléviseur est connecté au réseau, vous pouvez vérifier si une nouvelle version est disponible en utilisant l'option de mise à niveau manuelle sur le réseau.

■ Audio

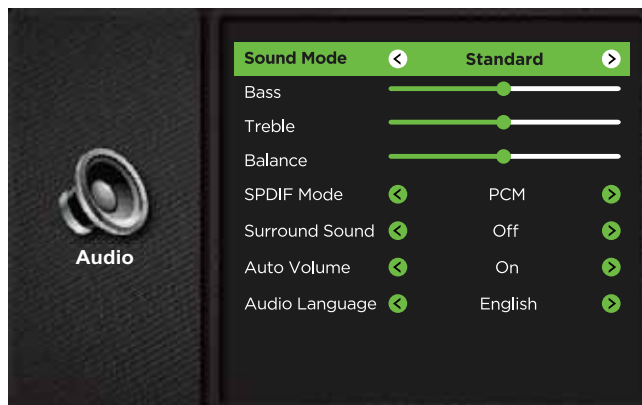

- Appuyez sur les touches ◀/▶ pour sélectionner le menu **Audio**, puis appuyez sur la touche **OK** pour entrer. Appuyez sur les touches ▲/▼ pour sélectionner les options de audio suivantes, puis sur la touche ◀/▶ pour régler les paramètres de chaque option.

| | |
|---------------------------|---|
| Mode Audio | Permet de sélectionner une technique d'amélioration audio : Standard / Musique / film/ utilisateur. Alternative : vous pouvez appuyer sur la touche S.MODE pour sélectionner le mode audio directement. |
| Notes graves | Pour régler l'intensité relative des sons plus graves. (Pour le mode Utilisateur) |
| Notes aiguës | Pour régler l'intensité relative des sons plus aigus. (Pour le mode Utilisateur) |
| Équilibrage | Pour régler le volume relatif des haut-parleurs dans un système qui en compte plusieurs. |
| Mode SPDIF | Pour sélectionner le mode de sortie audio numérique : RAW ou PCM. |
| Ambiophonie | Pour améliorer votre expérience d'écoute. |
| Volume automatique | Pour régler automatiquement les niveaux de volume. |
| Langue audio | Pour sélectionner la langue audio :anglais, français, espagnol. |

Contrôle parental

Appuyez sur la touche **MENU** de l'appareil principal ou de la télécommande, puis sur les touches ◀/▶ pour sélectionner le menu **Lock (VERROU)**. Utilisez les touches **0** à **9** pour entrer le mot de passe à 4 chiffres qui vous permettra d'ouvrir le menu **Lock (VERROU)**. Si vous utilisez cette fonction, vous pouvez « bloquer » la diffusion de la programmation télévisuelle indésirable. Le contrôle parental propose une vaste gamme d'options et de paramètres servant à restreindre ou à « bloquer » la programmation télévisuelle. Le contrôle parental permet à l'utilisateur de définir les classements d'émission qu'ils jugent acceptables pour les téléspectateurs plus jeunes et plus sensibles. L'utilisateur peut prédéfinir les classements et les activer ou les désactiver en entrant le mot de passe secret à quatre chiffres. Il peut également indiquer à quelle heure bloquer la programmation. Les blocs pour grand public et pour enfants doivent être programmés dans la mémoire du téléviseur. Il existe des systèmes de classement distincts pour les émissions de télévisions et pour les films. On devrait utiliser ces deux systèmes de classement en fonction de l'âge des enfants.

Vue d'ensemble

Pour vous assurer de couvrir toute la programmation télévisuelle (films et émissions de télé), choisissez un classement de la MPAA dans les listes ci-dessous, ainsi que les classements du TV Parental Guidelines Rating Systems ci-dessous, en utilisant l'option de blocage en fonction de l'âge pour grand public et pour enfants. En outre, vous pouvez ajouter d'autres restrictions depuis les exemples de menus et de sous-menus de blocs de contenu ci-dessous.

Éléments dont il faut tenir compte avant de configurer le contrôle parental

Établissez quel cote vous jugez acceptable pour le téléspectateur. (Par exemple, si vous choisissez la cote TV- PG, le système bloquera automatiquement les cotes plus restrictives; le téléspectateur ne pourra pas regarder : les émissions classées TV-PG,TV-14 ou TV-MA.) Vous pouvez bloquer entièrement la source vidéo auxiliaire. (Le signal envoyé par l'équipement, par exemple un magnétoscope, connecté à la prise d'entrée Audio/Vidéo est alors bloqué.) Vous pouvez aussi laisser cette source débloquée, puis choisir les cotes acceptables. Vous pouvez bloquer le « contenu » de la programmation en fonction de paramètres individuels comme : Dialogue musclé, Langage cru, scènes de sexe, scènes de violence ou fantasme. Scènes de violence; option de blocage en contenu. Dans l'option Set Password (Définir le mot de passe), sélectionnez un mot de passe secret à l'aide des touches numériques de la télécommande. Enregistrez le mot de passe; c'est la seule manière d'accéder au menu Parental Control (Contrôle parental) et de changer le paramètre de classement, ou de désactiver le contrôle parental.

- Vous pouvez définir différentes restrictions de visionnement pour grand public et pour enfants; celles-ci peuvent être actives pour les deux types de téléspectateurs en même temps.
- Indiquer simplement un blocage de contenu, par exemple les scènes de sexe, ne bloquera pas automatiquement la programmation issue des sources vidéo.
- Même si vous décidez de ne pas bloquer les entrées AUX, les cotes que vous indiquez bloqueront automatiquement la programmation issue des sources vidéo.
- Vous ne pouvez pas désactiver le contrôle parental en débranchant le téléviseur de la prise de courant. Si l'alimentation est coupée, la plage d'heures bloquées sera automatiquement réinitialisée à sa valeur par défaut.

• **Système de classement de la MPAA (Motion Picture Association of America)**

| Description | | Signification |
|------------------|--------------------------------------|--|
| G | Grand public | Le contenu n'offensera pas la majorité des téléspectateurs. |
| PG | Surveillance parentale recommandée | Les parents pourraient vouloir empêcher leurs enfants de regarder l'émission en raison de son contenu. |
| PG-13 | Accord parental fortement recommandé | L'émission est inappropriée pour les préadolescents; son contenu est plus choquant que celui des émissions avec une cote PG. |
| R | Réservé aux adultes | Not for children under 17-contains strong element of sex and/or violence. |
| NC-17 | Interdit aux moins de 17 ans | En aucun cas destiné aux enfants de moins de 17 ans. Présente du contenu sexuel explicite. |
| X | Films pornographiques | Équivalent à la cote NC-17. |
| No Rating | Aucun classement | La MPAA n'a pas attribué de cote à cette émission. |

• **Système de classement TV Parental Guideline Rating System**

| Description | | Signification |
|--------------|--------------------------------------|--|
| TV-Y | Tous les enfants | Le contenu n'offensera pas la majorité des téléspectateurs. |
| TV-Y7 | Enfants de 7 ans | Jugé convenable pour les enfants de plus de 7 ans; peut contenir des scènes de violence fictive. |
| TV-G | Grand public | Convient à tous les auditoires; les enfants peuvent regarder cette programmation sans supervision. |
| TV-PG | surveillance parentale recommandée | Ne convient pas aux jeunes enfants; peut contenir des propos suggestifs, un langage grossier et des scènes de sexe et de violence. |
| TV-14 | Accord parental fortement recommandé | Ne convient pas aux enfants de moins de 14 ans; peut contenir des propos abusifs, un langage . |
| TV-MA | Réservé aux adultes | Adultes uniquement; peut contenir des propos abusifs, un langage grossier et des scènes de sexe et de violence. |

Classement canadien :

Le classement canadien-anglais est utilisé dans tout le Canada anglophone (C, C8+,G, PG,14+, 18+). Le classement canadien-français est utilisé au Québec (G,8 ans+, 13 ans+,16 ans+, 18 ans+).

Remarque : La puce V-Chip bloquera automatiquement certaines catégories « plus restrictive ». Si vous bloquez la catégorie TV-Y, la catégorie TV-Y7 sera alors automatiquement bloquée. De la même manière, si vous bloquez la catégorie TV-G, alors toutes les catégories du groupe « jeunes adultes » seront bloquées (TV-G, TV-PG,TV-14 et TV-MA).TV-NO: Le canal est pas verrouillé.

Dépannage

Si votre téléviseur ne fonctionne pas normalement ou si vous n'arrivez pas à l'allumer, veuillez vérifier les éléments de dépannage suivants. Pour identifier le problème, pensez aussi à vérifier tous les autres appareils électroniques connectés, par exemple le lecteur de DVD ou le lecteur Blu-ray. Si le téléviseurs ne fonctionne toujours pas normalement, communiquez avec le service d'assistance technique.

Le téléviseur ne fonctionne pas normalement

| | |
|--|--|
| Le téléviseur ne répond pas quand vous appuyez sur les touches | <ul style="list-style-type: none">• Il arrive que le téléviseur se fige en cours d'utilisation. Débranchez le cordon d'alimentation de la prise de courant pendant quelques minutes. Rebranchez l'appareil et tentez de l'utiliser de la manière habituelle. |
| Il est impossible d'allumer le téléviseur | <ul style="list-style-type: none">• Assurez-vous que le téléviseur est branché dans la prise électrique.• Assurez-vous que tous les appareils AV connectés sont éteints avant d'allumer le téléviseur. |
| La télécommande ne fonctionne pas | <ul style="list-style-type: none">• Vérifiez si des objets situés entre le téléviseur et la télécommande peuvent bloquer le signal. Assurez-vous de viser directement le téléviseur avec la télécommande.• Vérifiez si la polarité des piles installées est adéquate(+ vers +, - vers -).• Installez de nouvelles piles. |
| Le téléviseur s'éteint subitement | <ul style="list-style-type: none">• Vérifiez l'alimentation du téléviseur. La prise électrique est peut-être coupée.• Vérifiez si le minuteur de mise en veille est programmé.• Vérifiez si la fonction de mise en veille automatique est activée. |

La fonction vidéo est inopérante

| | |
|---|--|
| Pas d'image et pas de son | <ul style="list-style-type: none">• Vérifiez si le téléviseur est allumé.• Essayez de changer de chaîne. Le problème provient peut-être du télédiffuseur. |
| L'image apparaît lentement après avoir allumé le téléviseur | <ul style="list-style-type: none">• C'est normal; l'image est cachée pendant le processus de démarrage du téléviseur. Veuillez communiquer avec le service d'assistance si l'image n'apparaît pas au bout de cinq minutes. |
| Aucune couleur, ou couleur ou image de piètre qualité | <ul style="list-style-type: none">• Réglez les paramètres dans le menu Picture (IMAGE).• Essayez de changer de chaîne. Le problème provient peut-être du télédiffuseur.• Vérifiez si les câbles vidéo sont bien raccordés. |
| Barre horizontale ou verticale, ou tremblement de l'image | <ul style="list-style-type: none">• Cherchez une source d'interférence locale, par exemple un appareil ménager ou un outil électrique. |
| Mauvaise réception sur certains canaux | <ul style="list-style-type: none">• La station ou la chaîne câblée éprouvent peut-être des difficultés;• changez de chaîne.• Le signal de la station est peut-être faible; pour que la réception s'améliore, changez la position de l'antenne. |

| | |
|--|--|
| Des lignes ou des stries dans les images | <ul style="list-style-type: none"> • Vérifiez l'antenne (changez sa position.) |
| Aucune image lors de la connexion | <ul style="list-style-type: none"> • Vérifiez si la source d'entrée est HDMI1/HDMI2/HDMI3. |
| Le format de l'image semble incorrect | <ul style="list-style-type: none"> • Réglez les paramètres de format d'image dans le menu Setup (CONFIGURATION) ou appuyez sur la touche ASPECT de la télécommande. |

La fonction audio est inopérante

| | |
|---|---|
| L'image est bonne, mais il n'y a pas de son | <ul style="list-style-type: none"> • Appuyez sur les touches VOL +/-. • Le son est-il désactivé? Appuyez sur la touche MUTE. • Essayez de changer de chaîne. Le problème provient peut-être du télédiffuseur. |
| Aucune sortie de l'un des haut-parleurs | <ul style="list-style-type: none"> • Réglez les paramètres d'équilibrage dans le menu Audio. |
| Son inhabituel depuis l'intérieur du téléviseur | <ul style="list-style-type: none"> • Un changement de l'humidité ou de la température ambiante peut provoquer un bruit inhabituel au moment d'allumer ou d'éteindre le téléviseur; cela n'indique pas une défaillance de l'appareil. |
| Aucune son lors de la connexion HDMI | <ul style="list-style-type: none"> • Check if the input source is HDMI1/HDMI2/HDMI3. |
| Bruit audio | <ul style="list-style-type: none"> • Gardez le câble coaxial RF à l'écart des autres câbles raccordés. |

Mot de passe

| | |
|--------------------|---|
| Mot de passe perdu | <ul style="list-style-type: none"> • Sélectionnez le paramètre Set Password (Définir le mot de passe) dans le menu Lock (VERROU), puis entrez le mot de passe maître suivant : « 8899 ». Celui-ci efface votre mot de passe précédent et vous permet d'entrer un nouveau mot de passe. |
|--------------------|---|

There is a problem in PC mode

| | |
|--|---|
| Le signal est hors de portée (format non valide) | <ul style="list-style-type: none"> • Réglez la résolution, la fréquence horizontale ou la fréquence verticale. |
| Barre verticale ou strie sur l'arrière-plan, bruit horizontal et position incorrecte | <ul style="list-style-type: none"> • Utilisez la configuration automatique, ou réglez l'horloge, la phase ou la position H/V |
| Couleur instable à l'écran ou une seule couleur affichée | <ul style="list-style-type: none"> • Vérifiez le câble d'interconnexion. • Réinstallez la carte vidéo du PC. |

Entretien

- Ne pas utiliser le téléviseur dans des endroits trop chauds ou trop froids, car le meuble pourrait se gauchir ou l'écran pourrait ne pas fonctionner correctement. Le téléviseur fonctionne de façon optimale à des températures dans lesquelles vous êtes à l'aise.
- Conserver le téléviseur à une température variant entre 0 °C et 50 °C (soit entre 32 °F et 122 °F).
- La température de fonctionnement varie entre 0 °C et 35 °C (soit entre 32 °F et 95 °F).
- Ne pas installer le téléviseur dans un endroit exposé directement à la lumière du soleil ou proche d'une source de chaleur.

Caractéristiques technique

| | |
|---|---------------------------|
| Taille de l'écran | 41.5 pouces en diagonales |
| Type d'affichage | DLED |
| Technologie de l'écran | TFT |
| Écran 60 Hz ou 120 Hz | 60 Hz |
| Résolution d'affichage | 3840 x 2160 |
| Soutien HDMI | 3840 x 2160 60Hz |
| Résolution de l'écran | 3840 x 2160 |
| Format de l'image | 16:9 |
| Ratio de contraste dynamique de l'écran | 3500~5000:1 |
| Temps de réponse (G à G) | 9.5 ms |
| Durée de vie de la lampe (Calculée en heures) | 30,000 hours |
| Angle de visionnement horizontal À CR>10) | 178 |
| Angle de visionnement vertical À CR>10) | 178 |
| Montage mural (LxW-mm) | 200*200 VESA(mm) |

La FCC veut que vous sachiez



Cet appareil est conforme à la partie 15 des règlements FCC. Son fonctionnement est soumis aux deux conditions suivantes : (1) l'appareil ne provoquera pas d'interférences nuisibles, et (2) il doit accepter les interférences reçues, y compris celles pouvant provoquer un fonctionnement indésirable.

Cet appareil a été testé et jugé conforme aux limitations des appareils numériques de classe B en vertu de la section 15 des règlements de la FCC. Ces limitations sont conçues pour fournir une protection raisonnable contre les interférences nocives dans un environnement domestique.

Cet équipement produit, utilise et peut émettre de l'énergie radio électrique et, s'il n'est pas installé et utilisé conformément aux présentes consignes, peut causer des interférences nuisibles aux communications radio. Il n'existe toutefois aucune garantie que de telles interférences ne se produiront pas dans une installation particulière.

Si cet appareil cause des interférences nuisibles à la réception des signaux de radio ou de télévision, ce qui peut être déterminé en allumant et en éteignant l'appareil, l'utilisateur peut tenter de résoudre le problème en prenant une ou plusieurs des mesures suivantes : 1) réorienter ou déplacer l'antenne réceptrice; 2) augmenter la distance séparant l'équipement du récepteur; 3) brancher l'appareil sur un circuit différent de celui du récepteur; 4) consulter le fournisseur ou un technicien qualifié en radio/télévision pour plus d'aide.

Déclaration d'exposition aux rayonnements de la FCC

Cet appareil est conforme aux limites d'exposition aux rayonnements définies pour un environnement non contrôlé. Cet équipement doit être installé et utilisé à une distance minimale de 20 cm entre l'élément rayonnant et votre corps.

GARANTIE LIMITÉE DE SEIKI SUR LE TÉLÉVISEUR À DEL POUR Modèles avec écran de 52 pouces et moins (le « produit »)

Ce produit (y compris tout accessoire compris dans l'emballage d'origine), tel que fourni et distribué à l'état neuf, est protégé par une garantie offerte par SEIKI LLC (SEIKI) à l'acheteur initial contre tout défaut de fabrication (« garantie ») selon les termes suivants :

- 1. REMPLACEMENT :** Pendant une période d'un (1) an à compter de la date de l'achat initial, si SEIKI ou l'un de ses fournisseur de services autorisé détermine que le produit (ou l'une de ses pièces) est défectueux, SEIKI remplacera sans frais pour l'acheteur initial le produit par un produit neuf ou recertifié (au choix de SEIKI) dont les caractéristiques seront similaires ou supérieures. Une fois la période de garantie d'un (1) an expirée, vous devrez payer pour tous les coûts de remplacement du produit. Après le remplacement du produit, la garantie se poursuit selon les mêmes termes d'un (1) an à compter de la date de l'achat initial; elle n'est pas prolongée en raison du processus de remplacement. À des fins de garantie, l'option de remplacement avancée n'est offerte qu'aux clients qui possèdent une carte de crédit américaine.
- 2. PIÈCES :** Pendant une période d'un (1) an à compter de la date de l'achat initial, SEIKI fournira sans frais pour l'acheteur initial des pièces neuves, réusinées ou remises à neuf contre les pièces défectueuses. Une fois la période de garantie d'un (1) an expirée, vous devrez payer pour le coût de toutes les pièces.
- 3. COÛTS D'EXPÉDITION :** Nonobstant ce qui précède, l'acheteur initial est responsable de tous les frais d'expédition, à SEIKI ou à l'un de ses fournisseur de services autorisé, du produit ou des pièces en vue d'un diagnostic, d'une réparation ou d'un remplacement. Le client a la responsabilité d'emballer le produit de manière sécuritaire et de faire appel à un transporteur fiable pour livrer le produit à un fournisseur de services SEIKI autorisé.

Pour obtenir de l'information sur le service de garantie et sur les mesures de dépannage, téléphonez à notre ligne sans frais d'assistance à la clientèle au :

1-855-MY-SEIKI (1-855-697-3454)

**Veillez avoir à disposition le nom du modèle et le numéro de série de votre produit, ainsi que sa date d'achat.
Vous pouvez également visiter notre site Web et y ENREGISTRER votre produit SEIKI au :**

www.SEIKI.com

Pour recevoir un service assuré par la garantie, l'acheteur initial doit communiquer avec SEIKI afin d'identifier le problème et d'établir les procédures. **Pour obtenir le service demandé, vous DEVEZ présenter à SEIKI ou à l'un de ses fournisseurs de services autorisé une preuve d'achat sous la forme d'un contrat de vente ou d'une facture acquittée qui prouvera que le produit est couvert pas la période de garantie applicable.**

Exclusions et limitations

Cette garantie couvre les défauts de fabrication révélés au cours de l'utilisation normale et non commerciale, du produit; elle ne couvre pas : (a) les dommages ou les défaillances causées par ou attribuable à une utilisation abusive ou incorrecte, au défaut de suivre les instructions, à une installation ou à un entretien inadéquats, à une altération, un accident, ou à une tension ou un courant trop fort; (b) les réparations inutiles ou mal effectuées par des établissements de services non autorisés; (c) les instructions aux clients ou les réglages sur place; (d) les coûts liés au transport, aux expéditions, aux livraisons, aux assurances, à l'installation ou à la configuration; (e) les coûts d'enlèvement, de transport ou de réinstallation du produit; (f) l'usure normale, les dommages esthétiques ou provoqués par un acte de la nature ou un accident; (g) l'utilisation commerciale du produit; (h) la modification du produit ou de l'une de ses pièces quelconque. En outre, cette garantie ne couvre pas les images « incrustées » sur l'écran. Cette garantie ne s'applique qu'à l'acheteur initial et ne couvre pas les produits vendus TELS QUELS ou AVEC TOUS LES DÉFAUTS, ni les produits non durables (ex. fusibles, piles, ampoules, etc.); en outre, la garantie n'est pas valide si le numéro de série apposé en usine a été altéré ou retiré du produit. Cette garantie n'est valide qu'aux États-Unis et au Canada; elle ne s'applique qu'aux produits achetés et réparés aux États-Unis ou au Canada. Tous les pièces et tous les produits remplacés, ainsi que tous les produits ayant fait l'objet d'un remboursement, deviennent la propriété de l'émetteur de la garantie.

AUCUNE GARANTIE, QU'ELLE SOIT EXPLICITE OU IMPLICITE, Y COMPRIS, SANS S'Y LIMITER, LES GARANTIES IMPLICITES DE QUALITÉ MARCHANDE OU D'ADÉQUATION À UN USAGE PARTICULIER, AUTRE QUE CELLES EXPLICITEMENT DÉCRITES CI-DESSUS, NE S'APPLIQUERA. L'ÉMETTEUR DE LA GARANTIE EXCLUT EN OUTRE TOUTES LES GARANTIES APRÈS LA PÉRIODE DE GARANTIE EXPRESSE ÉNONCÉE CI-DESSUS. AUCUNE AUTRE GARANTIE EXPLICITE OU DONNÉE PAR UN INDIVIDU, UNE FIRME OU UNE ENTITÉ QUELCONQUE CONCERNANT LE PRODUIT NE LIERA L'ÉMETTEUR DE LA GARANTIE. LES SEULS DÉDOMMAGEMENTS OFFERTS AU CONSOMMATEUR SONT LA RÉPARATION OU LE REMPLACEMENT DU PRODUIT, OU SON REMBOURSEMENT AU PRIX DE L'ACHAT INITIAL, LE TOUT À LA SEULE DISCRÉTION DE L'ÉMETTEUR DE LA GARANTIE. L'ÉMETTEUR DE LA GARANTIE NE PEUT ÊTRE TENU RESPONSABLE DE TOUT DOMMAGE ACCESSOIRE OU CONSÉQUENT PROVOQUÉ PAR L'UTILISATION OU LA MAUVAISE UTILISATION DU PRODUIT, OU PAR L'INCAPACITÉ À L'UTILISER. NONOBTAND CE QUI PRÉCÈDE, LE DÉDOMMAGEMENT AU CONSOMMATEUR NE DOIT PAS ÊTRE SUPÉRIEUR AU PRIX D'ACHAT DU PRODUIT VENDU PAR SEIKI. CETTE GARANTIE NE S'ÉTEND À AUCUNE AUTRE PERSONNE QUE LE CONSOMMATEUR QUI A ACHETÉ LE PRODUIT À L'ORIGINE ET N'EST PAS TRANSFÉRABLE.

Certains États ou certaines provinces n'autorisent pas les exclusions ou les limitations des dommages accessoires ou consécutifs; par conséquent, les limitations ou exclusions précédentes peuvent ne pas s'appliquer à votre cas. Cette garantie vous accorde des droits précis, mais vous pouvez avoir d'autres droits qui varient selon les États et les provinces.

SEIKI LLC
c/o SEIKI Digital Customer
6880 Commerce Blvd., Canton, MI 48187 USA
customerservice@seikidigital.com

N'EXPÉDIEZ PAS DE PRODUITS À CETTE ADRESSE. VEUILLEZ COMMUNIQUER AVEC LE SERVICE À LA CLIENTÈLE POUR OBTENIR LES ADRESSES OÙ SONT EFFECTUÉES LES RÉPARATIONS.

OTT APP SERVICE

Si vous voulez savoir sur ces informations APP ou obtenir plus de service. S'il vous plaît se référer à la suite du contenu.

- Netflix



Vous pouvez appeler le téléphone suivant pour plus d'aide: 866-579-7172

Si votre question est relative au service à la clientèle, s'il vous plaît se référer à <https://contactus.netflix.com/help> pour obtenir les coordonnées alternative.

- YouTube



Vous pouvez consulter le site Web suivant pour plus d'aide: <https://productforums.google.com/forum/#!categories/youtube/smart-tvs>

- VUDU



Vous pouvez appeler le téléphone suivant pour plus d'aide: 888-554-8838

- TG



Vous pouvez appeler le téléphone suivant pour plus d'aide: 888-874-5411

- Pandora



Vous pouvez envoyer un e-mail à Pandora pour plus d'aide: pandora-support@pandora.com

- AccuWeather



Vous pouvez envoyer un e-mail à AccuWeather pour plus d'aide: CustomerService@AccuWeather.com

CONTENIDO

| | |
|--|-----------|
| Instrucciones de seguridad importantes | 2 |
| Información de seguridad | 3 |
| Preparación | 4 |
| Qué se incluye | 4 |
| Vista frontal | 5 |
| Vista posterior | 6 |
| Instalación del soporte | 7 |
| Extracción del soporte para el montaje en la pared | 7 |
| Control remoto | 8 |
| Conexión de dispositivos externos | 9 |
| Personalizar la configuración del televisor | 10 |
| Configuración inicial | 10 |
| Navegar por los ajustes de configuración | 11 |
| Flujo | 12 |
| Media | 13 |
| Visualización de fotos | 13 |
| Escuchar música | 14 |
| Fuente | 14 |
| Opciones | 15 |
| System | 15 |
| Canales | 17 |
| Support | 17 |
| Bloqueo | 18 |
| Imagen | 19 |
| Red | 20 |
| Audio | 22 |
| Control parental | 23 |
| Solución de problemas | 25 |
| Mantenimiento | 27 |
| Especificación | 27 |
| Garantía Limitada | 29 |
| OTT APP Servicio | 30 |

INSTRUCCIONES DE SEGURIDAD IMPORTANTES

- **Lea estas instrucciones** – todas las instrucciones de seguridad y sobre el funcionamiento se deben leer antes de utilizar este producto.
- **Guarde estas instrucciones** – las instrucciones de seguridad y sobre el funcionamiento se deben conservar para futuras referencias.
- **Tome en cuenta todas las advertencias** – todas las advertencias en el producto y en las instrucciones sobre el funcionamiento se deben cumplir.
- **Follow all instructions** – All operating and use instructions should be followed.
- **No use este aparato cerca del agua** – el producto no se debe usar cerca del agua o la humedad, por ejemplo, en un sótano húmedo o cerca de una piscina, y similares.
- Limpie sólo con un paño seco.
- No bloquee las aberturas de ventilación. Instale de acuerdo con las instrucciones del fabricante.
- No lo instale cerca de fuentes de calor, como radiadores, calefactores, estufas u otros aparatos (incluyendo amplificadores) que produzcan calor.
- No anule el propósito de seguridad del enchufe polarizado o con conexión a tierra. Un enchufe polarizado tiene dos patas, una más ancha que la otra. Un enchufe con conexión a tierra tiene dos patas y una tercera clavija con conexión a tierra. La pata ancha o la tercera clavija se proporciona para su seguridad. Si el enchufe proporcionado no encaja en el tomacorriente, consulte a un electricista para que reemplace el tomacorriente obsoleto.
- Proteja el cable de alimentación para que no sea pisado o aplastado, especialmente en la parte de los enchufes, receptáculos y en el punto en el que salen del aparato.
- Use sólo dispositivos/accesorios especificados por el fabricante.
- Use sólo con un carro, base, trípode, soporte o mesa especificados por el fabricante o vendidos con el aparato. Cuando se utiliza un carro o un estante, tenga cuidado cuando mueva la combinación de carro/aparato para evitar lesiones si éste se vuelca.



- Desenchufe el aparato durante las tormentas eléctricas o cuando no los utilice durante períodos de tiempo prolongados.
- Remita todo mantenimiento al personal calificado. Se requiere servicio cuando el aparato ha sido dañado de cualquier manera, como cuando el cable de alimentación o el enchufe está dañado, se ha derramado líquido o han caído objetos dentro del aparato, el aparato ha sido expuesto a la lluvia o a la humedad, si no funciona normalmente o se ha caído.

- Mantenga la unidad en un ambiente bien ventilado.

ADVERTENCIA: Para reducir el riesgo de incendio o descarga eléctrica, no exponga este aparato a la lluvia ni a la humedad. El aparato no debe ser expuesto a goteos o salpicaduras. No se deben colocar sobre el aparato objetos llenos de líquido, como floreros.

ADVERTENCIA: Las pilas no se deben exponer a un calor excesivo como el del sol, fuego o similares.

ADVERTENCIA: EL enchufe de la red se utiliza como dispositivo de desconexión, el dispositivo de desconexión debe estar siempre disponible.

ADVERTENCIA: Para reducir el riesgo de descarga eléctrica, no retire la cubierta (o parte posterior) ya que no hay piezas que el usuario pueda reparar. Remita el mantenimiento al personal calificado.



Este símbolo de rayo con punta de flecha dentro de un triángulo equilátero está destinado a alertar al usuario de la presencia de "voltaje peligroso" sin aislamiento dentro de la carcasa del producto que puede ser de suficiente magnitud como para constituir un riesgo de descarga eléctrica.



El signo de exclamación dentro de un triángulo equilátero está destinado a alertar al usuario de la presencia de instrucciones importantes de funcionamiento y mantenimiento en la información que acompaña al aparato.



Este equipo es de Clase II o producto eléctrico de doble aislamiento. Se ha diseñado de tal manera que no requiere una conexión de seguridad de tierra eléctrica.

Este producto contiene materiales eléctricos o electrónicos. La presencia de estos materiales pueden, si no se desechan adecuadamente, tener posibles efectos adversos sobre el medio ambiente y la salud humana.



La presencia de esta etiqueta en el producto significa que no se debe desechar como residuo doméstico y se debe recoger por separado. Como consumidor, es responsable de asegurarse que este producto se deseché adecuadamente.

INFORMACIÓN DE SEGURIDAD

Para garantizar que este equipo tenga un funcionamiento confiable y seguro, lea cuidadosamente todas las instrucciones de esta guía del usuario, especialmente la siguiente información de seguridad.

Seguridad eléctrica

- El televisor sólo se debe conectar a una fuente de alimentación principal con el voltaje que coincida con la etiqueta en la parte trasera del producto.
- Para prevenir una sobrecarga, no comparta la misma toma de corriente con demasiados componentes electrónicos.
- No coloque los cables de conexión en donde puedan ser pisados o se puedan tropezar con ellos.
- No coloque objetos pesados sobre ningún cable de conexión, ya que puede dañar el cable.
- Sostenga el enchufe principal, no los cables, al retirarlo de un enchufe.
- Durante una tormenta eléctrica o cuando no utilice el televisor durante un periodo prolongado, desconecte el interruptor de encendido en la parte posterior del televisor.
- No permita que entre agua o humedad al televisor o al adaptador de corriente. NO lo use en áreas mojadas o húmedas, como baños, cocinas humeantes o cerca de piscinas.
- Extraiga el enchufe de inmediato y busque ayuda profesional si el enchufe o el cable se dañan, se ha derramado líquido en el aparato, si el televisor accidentalmente se ha expuesto a agua o humedad, si algo penetra accidentalmente por las ranuras de ventilación o si el televisor no funciona con normalidad.
- No retire las cubiertas de seguridad. No hay piezas que el usuario pueda reparar. Es peligroso y puede anular la garantía del producto si intenta reparar la unidad usted mismo. Sólo el personal calificado debe realizar el mantenimiento de este aparato.
- Para evitar fugas de las pilas, retire las pilas del control remoto, cuando el control remoto no se usa durante mucho tiempo o cuando se agotan las pilas.
- No abra ni tire las pilas usadas al fuego.
- Para obtener los mejores resultados , el uso de tipo AAA (ejemplo - alcalinas , de carbono - zinc , etc.) baterías.
- Instale sólo pilas nuevas del mismo tipo en su producto.
- Fracaso para insertar las pilas con la polaridad correcta , tal como se indica en el compartimento de la batería , puede acortar la vida útil de las baterías o causar fugas en las pilas.
- No mezcle pilas viejas y nuevas.
- No mezcle pilas alcalinas, estándar (carbono-zinc) o recargables (níquel-cadmio) o baterías (níquel metal hidruro).
- Las baterías deben reciclarse o desecharse de acuerdo con las normas estatales y locales.
- No intente recargar las pilas desechables.
- No cortocircuite los terminales de la batería.
- Mantener alejado de los niños.

Seguridad física

- No bloquee las ranuras de ventilación en la cubierta posterior. Puede colocar el televisor en un mueble, pero asegúrese de que haya 5 cm (2") de espacio por todos lados.
- No golpee ni sacuda la pantalla del televisor, ya que puede dañar los circuitos internos. Cuide bien el control remoto.
- Para limpiar el televisor, use un paño suave y seco. No utilice solventes o fluidos a base de petróleo.
- No lo instale cerca de fuentes de calor, como radiadores, calefactores, estufas u otros aparatos (incluyendo amplificadores) que produzcan calor.
- No anule el propósito de seguridad del enchufe polarizado o con toma de tierra. Un enchufe polarizado tiene dos patas, una más ancha que la otra. Un enchufe con conexión a tierra tiene dos patas y una tercera clavija con conexión a tierra. La pata ancha o la tercera clavija se proporciona para su seguridad. Si el enchufe proporcionado no encaja en el tomacorriente, consulte a un electricista para que reemplace el tomacorriente obsoleto.
- Proteja el cable de alimentación para que no sea pisado o aplastado, especialmente en la parte de los enchufes.
- Desenchufe el aparato durante las tormentas eléctricas o cuando no los utilice durante periodos prolongados.
- Remita todo mantenimiento a un personal de servicio calificado. Se requiere servicio cuando el aparato no funciona normalmente o si el aparato, incluyendo el cable de alimentación o el enchufe, se ha dañado de alguna manera.
- También se requiere servicio si se ha derramado líquido o han caído objetos dentro del aparato, cuando ha sido expuesto a la lluvia o a la humedad o si se ha caído.
- Siempre conecte el televisor a una toma de alimentación con conexión de protección a tierra.

PREPARACIÓN

Qué se incluye

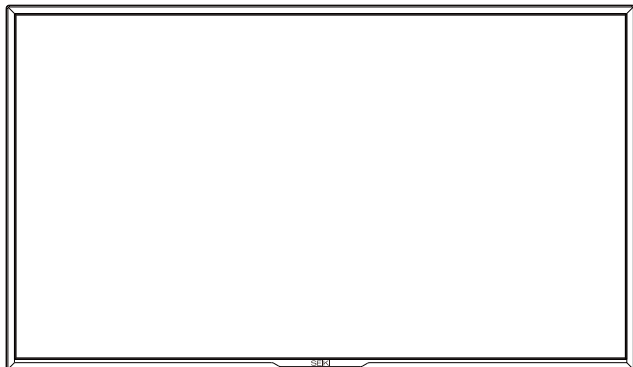

Televisor



Soporte de TV

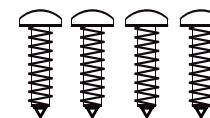

Cuatro Tornillos

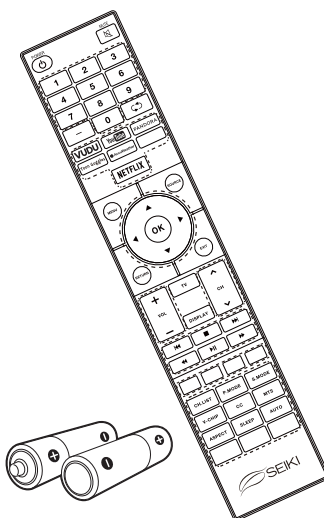

Control remoto con pilas

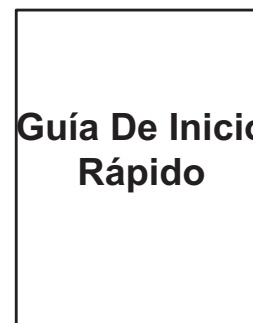

Guía De Inicio Rápido

Vista frontal

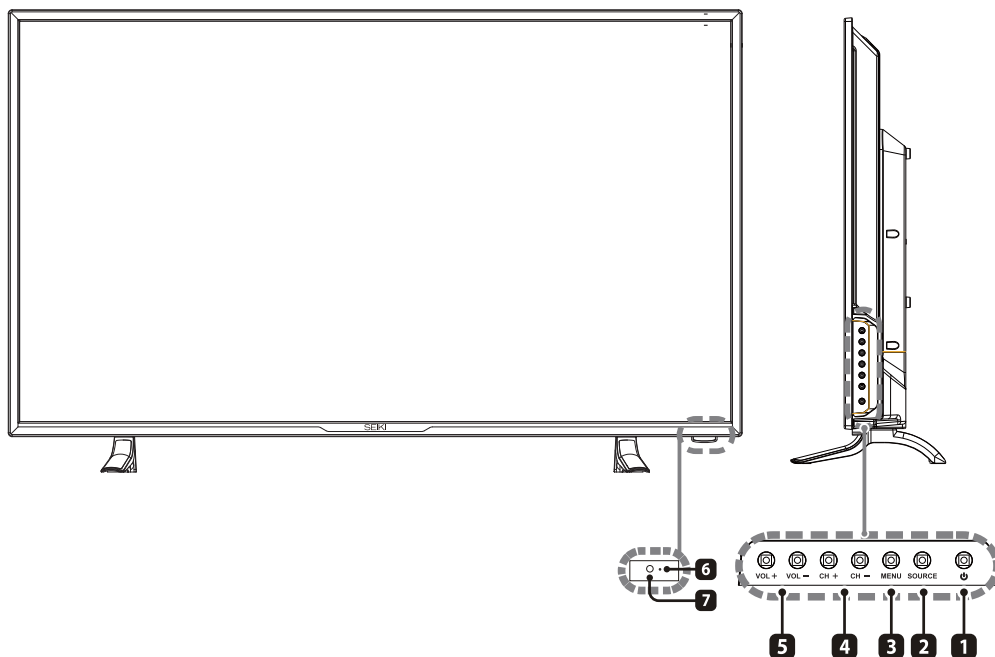

1. **ENCENDIDO**
Encienda el televisor entre modo Encendido / De espera.
2. **FUENTE**
Presione para seleccionar entre las diferentes fuentes de señal de entrada.
3. **MENÚ**
Visualice el menú principal.
4. **CH +/-**
Presiones para seleccionar un canal.
5. **VOL +/-**
Presione para ajustar el volumen.
6. **Indicador de POWER**
Se iluminará en azul cuando el televisor esté encendido. Se iluminará en rojo cuando el televisor esté en modo de espera.
7. **IR (Receptor de infrarrojo)**
Recibe las señales del IR del control remoto.

Vista posterior

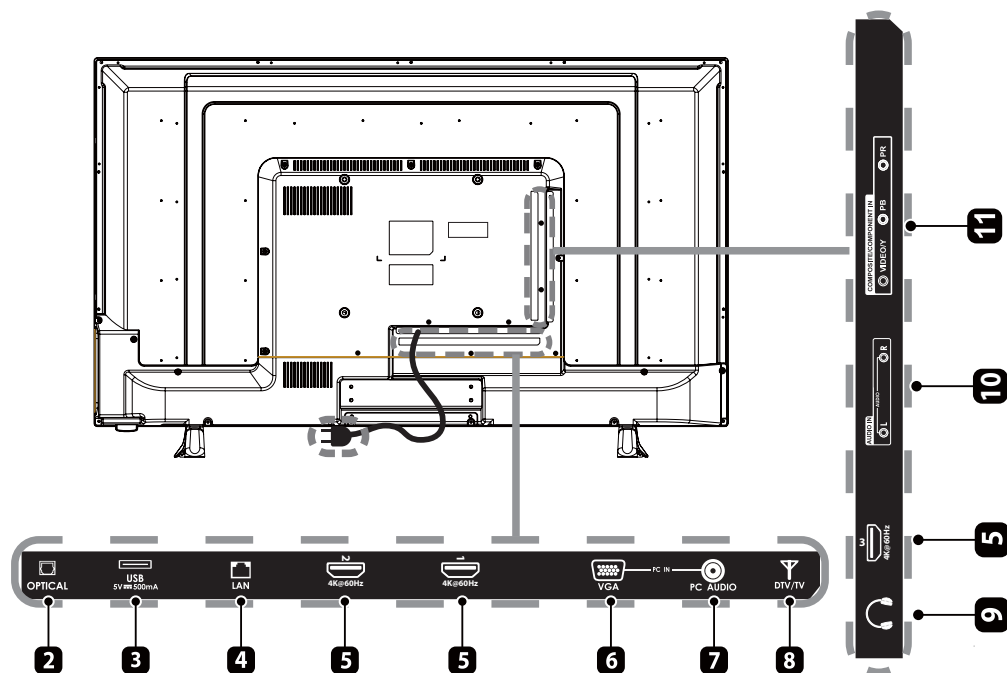

1. **Cable de alimentación**
Conecte a la toma de alimentación de corriente alterna (CA).
2. **ÓPTICA**
Conectar un sistema de sonido digital a esta toma.
3. **Puerto USB**
Conecte a un dispositivo de almacenamiento USB para reproducir Motion JPG compatible y archivos de fotos.
4. **LAN**
Puerto de conexión de red.
5. **Entradas HDMI**
Conecte a un dispositivo de salida de señal de alta definición (AD).
6. **Entrada VGA**
Se raccorde à un ordinateur ou à d'autres appareils dotés d'une interface VGA.
7. **Entrada de AUDIO de PC**
Conecte a una salida de audio de la computadora.
8. **Entrada DTV/TV**
Conecte a la toma (75Ω VHF/UHF) de antena con el cable coaxial RF.
9. **Toma de auriculare**
Conecte los auriculares.
10. **Entrada de AUDIO**
Conecte a la toma AUDIO (L / R) Tomas de salida de los dispositivos de audio externos.
11. **COMPOSITE / COMPONENT IN**
Conectar a dispositivos AV con una toma de salida de vídeo y de audio composite/componente(Y/Pb/Pr). El vídeo compuesto y componente(Y/PB/PR) se comparte con el Audio en(L/R).

Instalación del soporte de la base

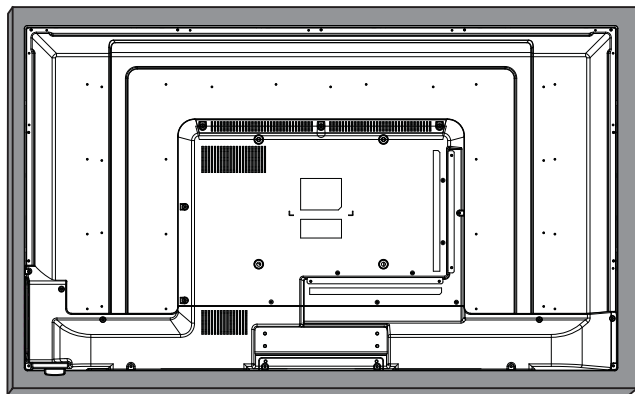

- 1. Coloque el televisor boca abajo sobre una superficie lisa y acolchonada para evitar que se dañe o raye.
- 2. Fije el soporte de la base izquierda a la TV con 2 tornillos de las PC.
- 3. Fije el soporte de la base derecha a la TV con 2 tornillos de las PC.



Extracción del soporte para el montaje en la pared

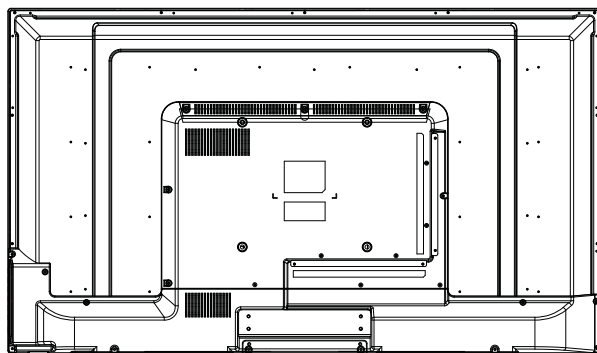

- 1. Coloque el televisor boca abajo sobre una superficie lisa y acolchonada para evitar que se dañe o raye.
- 2. Afloje los 4 tornillos que sujetan el conjunto del soporte y elimínelos.
- 3. Fije el soporte del montaje en la pared al televisor usando los agujeros de montaje en la parte posterior del televisor. Monte este televisor de acuerdo con las instrucciones incluidas en el soporte del montaje en la pared.



ADVERTENCIA: Este aparato está diseñado para ser soportado por el soporte del montaje en la pared enumerado UL.

Control remoto

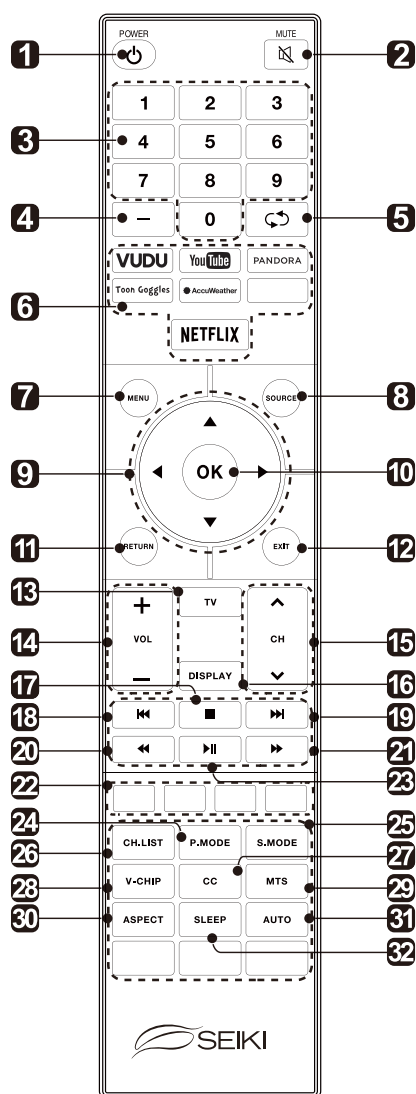

1. : Encienda el televisor entre modo encendido y de espera
2. **MUTE**:: Silenciar y restaurar el sonido del televisor
3. **0~9**: Seleccione un programa. (modo ATV/DTV)
4. **—**: Ingrese el número de canal de programas múltiples tales como 2-1
5. : Regrese al canal de visualización.
6. **APPS**: Pulse para seleccionar las APPS deseados.
7. **MENU**: Visualice el menú OSD "visualización en pantalla"
8. **SOURCE**: Seleccione entre las diferentes fuentes de señal de entrada: TV/AV/Componente/HDMI1/HDMI2/HDMI3/VGA/USB.
9. : Permite desplazarse por los menús OSD y ajustar la configuración del sistema según tus preferencias.
10. **OK**: Confirme la selección en los menús OSD "visualización en pantalla"
11. **RETURN**: Volver al menú anterior.
12. **EXIT**: Salir del menú OSD (Visualización en pantalla)
13. **TV**: Pulse para activar el modo de TV.
14. **VOL +/-**: Ajuste el volumen.
15. **CH ^/∨**: Seleccione un canal
16. **DISPLAY**: Mostrar la información de la pantalla actual como el canal actual y la fuente de entrada.
17. : Detener la reproducción.
18. : Saltar al principio del capítulo / pista anterior / foto.
19. : Saltar al principio del siguiente capítulo / pista / foto.
20. : Reproducción hacia atrás rápidamente.
21. : Avanzar la reproducción rápidamente.
22. **COLORED BUTTONS**: Pulse para acceder directamente a la función correspondiente en el servicio APP.
23. : Inicie la reproducción o la pausa.
24. **P.MODE**: Seleccione modo de imagen: dinámico/película /usuario/estándar
25. **S.MODE**: Seleccione modo de sonido: estándar/música/ película/usuario
26. **CH-LIST**: Visualice la lista de programas
27. **CC**: Selección de subtítulos: CC Sí, CC No , CC en mudo.
28. **V-CHIP**: Configure el control parenta
29. **MTS**: Cambie entre los diferentes canales de audio: ESTÉREO/MONO/SAP
30. **ASPECT**: Seleccione la configuración de la proporción de pantalla: Ancho/Gran zoom/Zoom/Estándar/Solo escanear(en el modo HDMI)/ Punto a punto(en el modo VGA).
31. **AUTO**: Presione para ajustar la imagen de forma automática en la entrada VGA
32. **SLEEP**: Configure el temporizador del televisor: OFF (APAGAR EN)/5/10.../180/240 min.

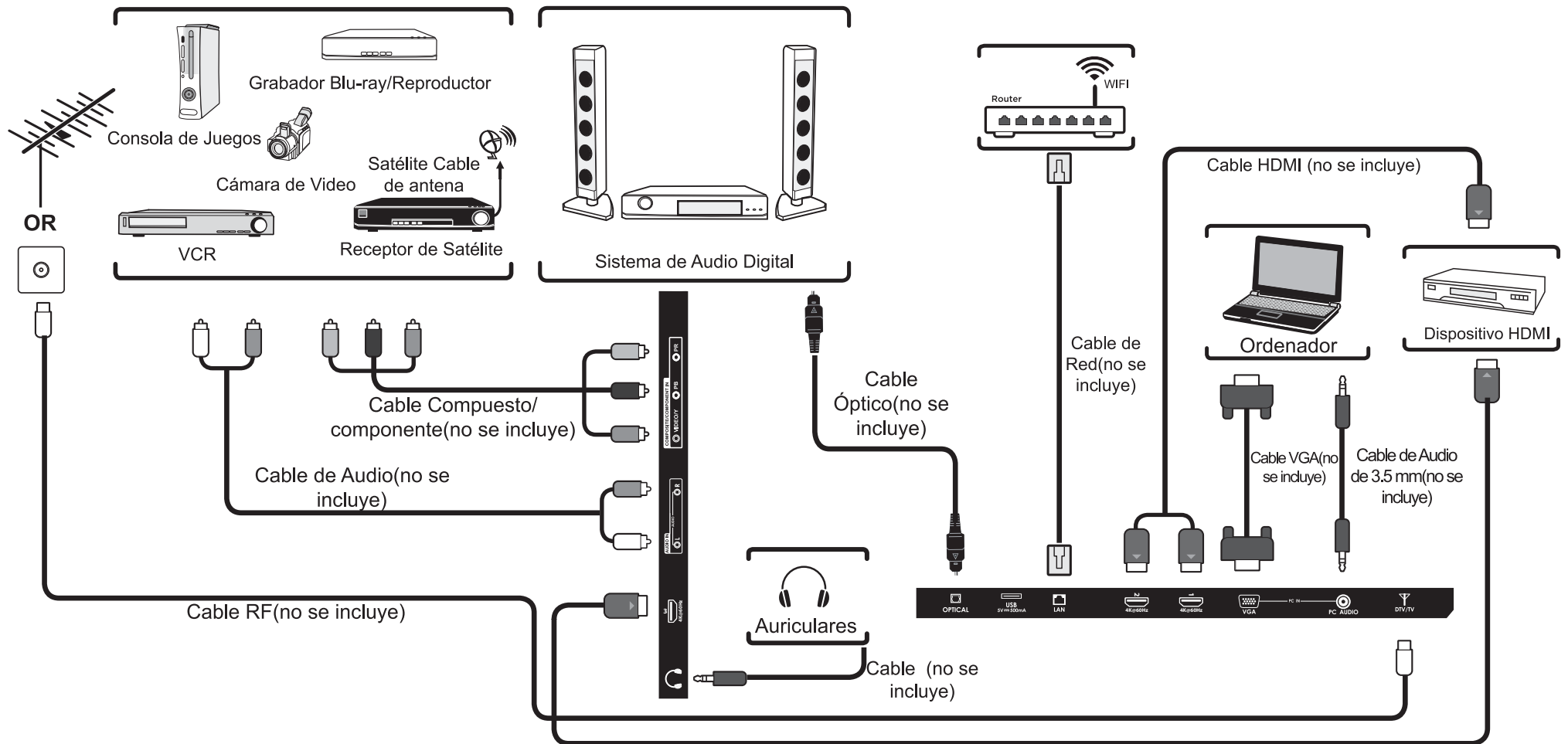

CONEXIÓN DE DISPOSITIVOS EXTERNOS



Observación: Component/AV está compartiendo con Audio in.(L/R)

PERSONALIZAR LA CONFIGURACIÓN DEL TELEVISOR

Configuración inicial

- Conecte el cable de alimentación a la toma de corriente después de haber completado todas las conexiones físicas. En esta etapa, el televisor pasará al modo de espera y el indicador LED rojo se iluminará.
- En el modo de espera, presione el botón  de la unidad principal o en el control remoto para encender el televisor. El indicador LED rojo cambiará a azul.
- La primera vez que encienda el televisor, irá al asistente de configuración. Presione los botones / para seleccionar el modo deseado y presione **OK** para confirmar.

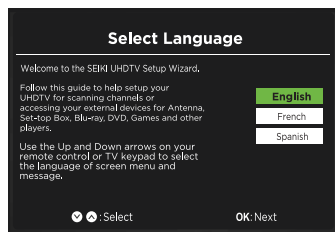

1

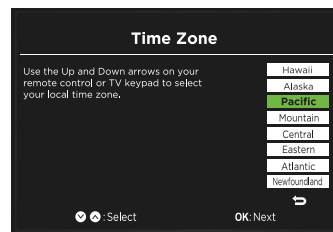

2

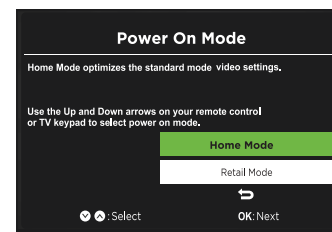

3

Mode Domicile : si vous choisissez ce mode, le mode de l'image sera Standard.

Mode Magasin: sélectionnez Dynamic Mode (Mode Dynamique) si vous souhaitez que l'image soit plus claire. Ce mode peut parfois consommer plus d'énergie lorsque vous utilisez le mode Volume/Son et le mode Image.

- **El SLEEP-MODE Power (modo de suspensión de alimentación) debe ser inferior a 0.5 W.**

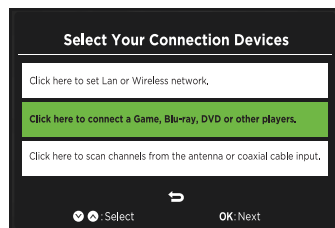

4

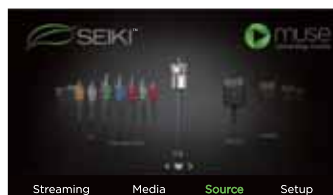

5

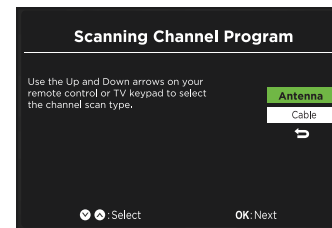

6

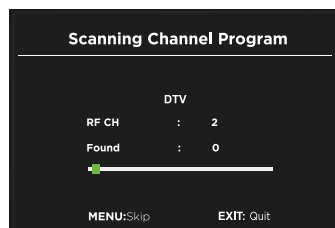

7

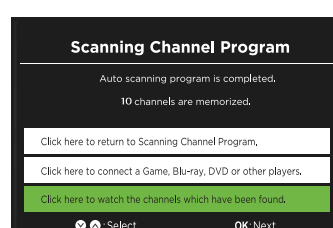

8

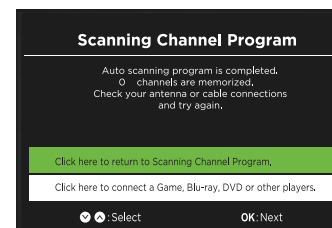

9

- Si no se pueden encontrar los canales, este marco se mostrará automáticamente.

Navegar por los ajustes de configuración

- Pulse el botón **MENU** para visualizar el menú principal.
- Utilice los botones ◀/▶ para seleccionar el menú **Setup** y luego pulse ◀/▶ para navegar y seleccionar el menú disponible.



Flujo

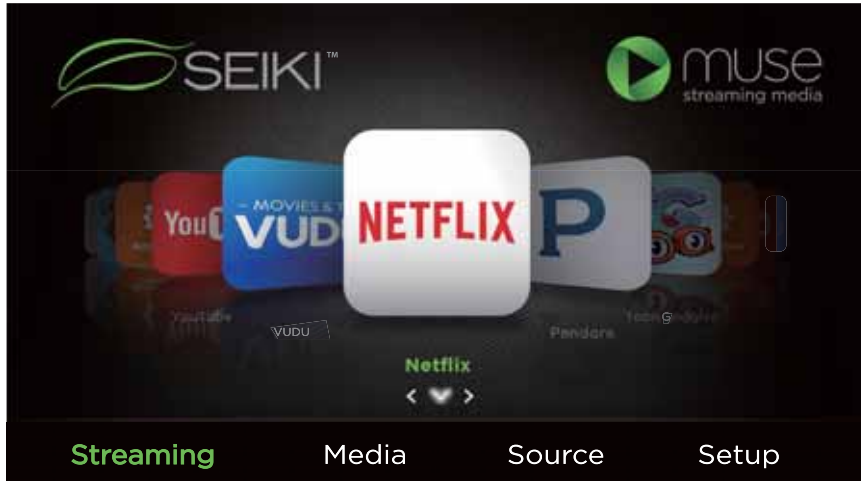

- Pulse el botón **MENU** de la unidad principal o en el mando a distancia para mostrar la **Flujo**. A continuación, presione para **▲** entrar en el streaming y utilizar para **◀/▶**seleccionar la herramienta deseada y pulse el botón **OK** para verlo. O pulse la tecla de acceso directo en el mando a distancia para introducir el APP directamente.

| | |
|---------------------|---|
| Netflix | Podrá disfrutar de programas de televisión y películas transmitidas de forma instantánea por medio de Internet. |
| Pandora | Radio gratuita personalizada que te permite descubrir y disfrutar de la música de manera fácil y sin interrupciones. Solo comienza con el nombre de uno de tus artistas, canciones, géneros o compositores favoritos y Pandora hará el resto. solo la música que te encantará. |
| Toon Goggles | Una plataforma para la suscripción de videos bajo demanda que ofrece dibujos animados divertidos y educativos,, juegos y canciones atractivas de todo el mundo y en diferentes idiomas para niños. |
| AccuWeather | Muestra las condiciones meteorológicas y temperatura actuales de cualquier lugar del mundo en grados centígrados o Fahrenheit. |
| YouTube | A través de You Tube, encuentra la manera de tener la mejor pantalla en su hogar. |
| VUDU | Descubre, mira y colecciona las últimas películas y los últimos programas de TV en 1080p de alta calidad. Es gratis inscribirse. No requiere suscripción ni contrato y no se cobran cargos por pago atrasado. |

Media



- Pulse el botón **MENU** de la unidad principal o del mando a distancia, a continuación, pulse para ◀/▶ seleccionar **Media** y usar para ▲ entrar en los medios de comunicación y utilizar para ◀/▶ seleccionar la opción deseada.

NOTA: Los dispositivos portátiles de almacenamiento (disco USB o disco duro) debe insertarse.

■ Visualización de fotos

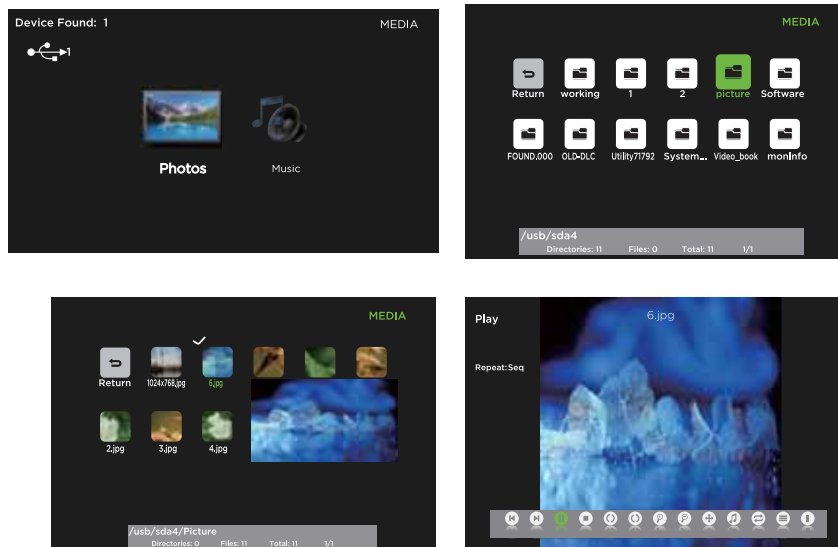

- Después de entrar **Media**, pulse los botones ◀/▶ para seleccionar **Fotos** y luego seleccione el tipo de disco para entrar. A continuación, utilice los botones ▲/▼ / ◀/▶ para navegar en la carpeta de imágenes para seleccionar la foto deseada, y luego una subpantalla aparecerá. Pulse el botón **OK**, cuando √ aparece en la parte superior izquierda, pulse ▶▶ para visualizar la foto.

- *Nota: Formato de archivo compatible: JPEG.*

■ Escuchar música

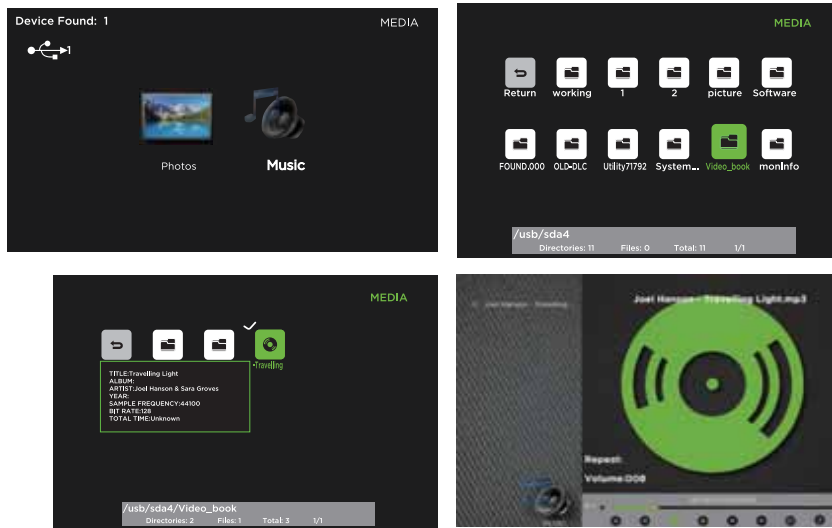

- Después de entrar **MEDIA**, pulse los botones ◀/▶ para seleccionar **Música** y luego seleccione el tipo de disco para entrar. A continuación, utilice los botones ▲/▼ / ◀/▶ para navegar en la carpeta de películas para seleccionar la música que desee, a continuación, una subpantalla aparecerá. Pulse el botón **OK**, cuando √ aparece en la parte superior izquierda, pulse ▶▶ para visualizar la película

- *Nota: Formato de archivo compatible: MP3.*

■ Fuente

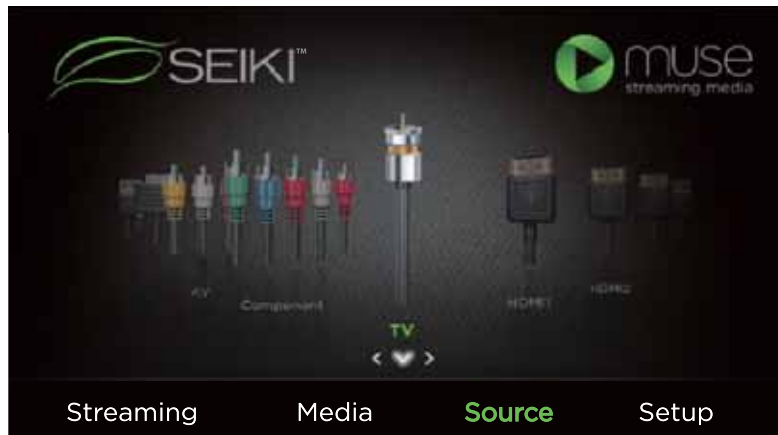

- Pulse el botón **MENU** de la unidad principal o en los botones ◀/▶ de control y de prensa a distancia para seleccionar el menú **Fuente**. Luego presione ▲ para entrar en la fuente, y use los botones ◀/▶ para seleccionar diferentes fuentes de entrada entre: **TV / HDMI1 / HDMI2 / HDMI3 / USB / VGA / AV / Component** y pulse el botón **OK** para confirmar.

Opciones



- Pulse el botón **MENU** de la unidad principal o en el mando a distancia para mostrar la interfaz principal. A continuación, presione ◀/▶ para seleccionar el menú **Opciones** y pulse ▲ para entrar. A continuación, pulse ◀/▶ para seleccionar la opción deseada.

System

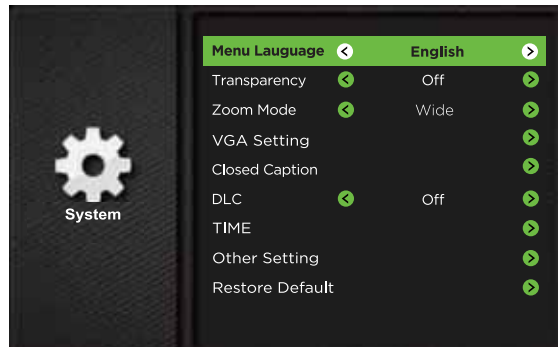

- Presione el botón ◀/▶ pour sélectionner le menu **System** y luego presione los botones **OK** para entrar. Presione los botones ▲/▼ para seleccionar las siguientes opciones de ajuste y luego presione el botón ◀/▶ para ajustar cada configuración de la opción.

| | |
|----------------------|--|
| Menú idioma | Seleccione el idioma del menú: Inglés, Francés o Español. El valor predeterminado en pantalla del idioma del menú es el Inglés. |
| Transparencia | Seleccione para On/Off la función de transparencia. |
| Modo zoom | Seleccione el modo zoom:Ancho/Gran zoom/Zoom/Estándar/Solo escanear(en el modo HDMI)/ Punto a punto(en el modo VGA). <i>Nota: Diferentes fuentes de entrada pueden diferir de las opciones del modo zoom.</i> |

PERSONALIZAR LA CONFIGURACIÓN DEL TELEVISOR

| | | |
|---|--|---|
| VGA Ajuste | Ajustar entorno de opción avanzada: H-POS, V-POS, reloj, la fase o Auto. (Modo de fuente VGA solamente). | |
| Subtítulos | Modo SUBTÍTULOS | Seleccione el modo de CC: CC Sí, CC No o CC en mudo. |
| | Selección | Selección básica: CC1, CC2, CC3, CC4, Text1, Text2, Text3, Text4. |
| | básica | Selección avanzada: Service1, Service2 Servicio3, Servicio4, Servicio5 y Servicio6. |
| | Selección | Opciones: Modo, estilo de fuente, tamaño de fuente, Font Edge Style, Font Edge color, FG_Color, BG_Color, FG_opacidad, BG_Opacity . |
| DLC | Seleccione para On/Off la función de Dynamic Luminance Control. | |
| TIEMPO | <p>Temporizador: Seleccione un período de tiempo después del cual el televisor cambia automáticamente al modo de espera: Off / 5/10 / ... / 180/240 min. Alternative: Puede pulsar el botón SLEEP varias veces para seleccionar el número de minutos directamente.</p> <p>Zona horaria: Selecciona una zona horaria: Hawaii / Alaska / Pacífico / Montaña / Central / Este / Atlantic / Terranova.</p> <p>Horario de verano: seleccione para encender la luz del día / Off de verano.</p> | |
| Otros ajuste | <p>Establezca otros parámetros:</p> <p>HDMI EDID: seleccione la versión de HDMI: HDMI 2.0 / HDMI 1.4.</p> <p>INlink: establecer los siguientes ajustes: Control INlink, Dispositivo de alimentación, TV encendido, receptor de audio, INlink lista de dispositivos, menú raíz.</p> | |
| Restaura los valores predeterminados | Restaura el televisor a la configuración predeterminados de fábrica. | |

■ Canales

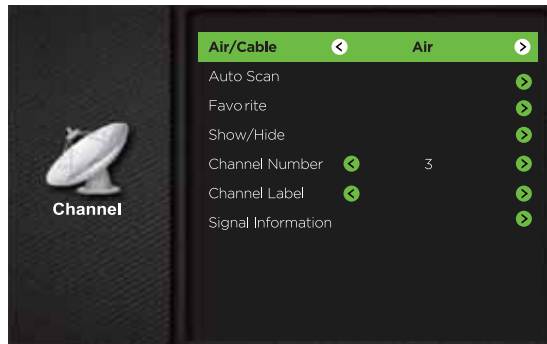

- Presione el botón ◀/▶ pour sélectionner le menu **Canales** y luego presione los botones **OK** para entrar. Presione los botones ▲/▼ para seleccionar las siguientes opciones de canal y luego presione el botón ◀/▶ para ajustar cada configuración de la opción.

| | |
|-----------------------------|--|
| Aire/Cable | Seleccione la antena entre aire y cable. |
| Búsqueda automática | Seleccione Auto Scan para buscar los canales de aire o de cable disponibles. |
| Favoritos | Configure el canal seleccionado como canales favoritos. |
| Mostrar/Ocultar | Mostrar/Ocultar el canal seleccionado. |
| Número de canal | Muestra el nombre del canal actual. |
| Nombre del canal | Muestra el nombre del canal actual. |
| Señal de información | Muestra la calidad de la actual señal de información. |

■ Support



- Presione el botón ◀/▶ pour sélectionner le menu **Support** y luego presione los botones **OK** para ver el manual de usuario.

■ Bloqueo

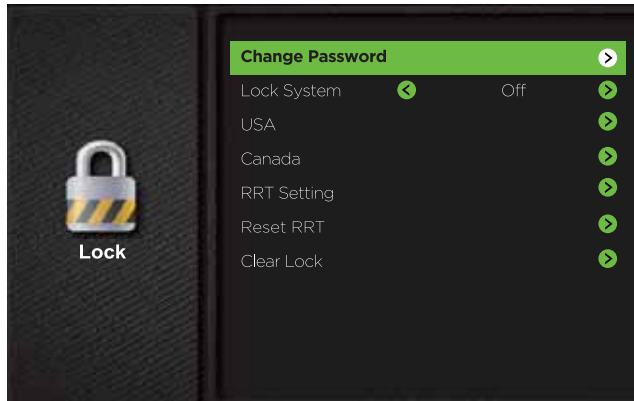

- Presione el botón ◀/▶ pour sélectionner le menu **Bloqueo**, puis appuyez sur la touche **OK** pour entrer. Use los botones **0-9** para introducir la contraseña de 4 dígitos para ingresar al menú de **Bloqueo**.
- Presione los botones ▲/▼ para seleccionar las siguientes opciones de bloqueo y luego presione el botón ◀/▶ para ajustar cada configuración de la opción.

Nota: La contraseña predeterminada es "0000".

| | | |
|-----------------------------|---|---|
| Cambie la contraseña | Use los botones 0-9 para introducir la contraseña antigua y luego ingrese la nueva contraseña de 4 dígitos. Vuelva a introducir la nueva contraseña para confirmarla. | |
| Sistema de bloqueo | Seleccione para ON/OFF el bloqueo del sistema. Las siguientes opciones (Estados Unidos, Canadá, Configuración RRT y Restaure RRT), sólo se podrán acceder al encender el bloqueo del sistema. | |
| Estados Unidos | TELEVISOR | Clasificación del televisor: Presione el botón OK para bloquear o desbloquear |
| | MPAA | Seleccione la clasificación MPAA: N/A, G, PG, PG-13, R, NC-17, o X. |
| Canadá | Canadá Inglés | Seleccione la clasificación MPAA para los hablantes en inglés. Canadá: E, C, C8+, G, PG, 14+, 18+. |
| | Canadá Francés | Seleccione la clasificación de Quebec Canadá: E, G, 8 ans+, 13 ans+, 16 ans+, 18 ans+. |
| Configuración RRT | Configure el vector de características de la región. | |
| Restaure RRT | Seleccione para restaurar la configuración RRT. | |
| Borre el bloqueo | Borre todas las configuraciones de bloqueo. | |

■ Imagen

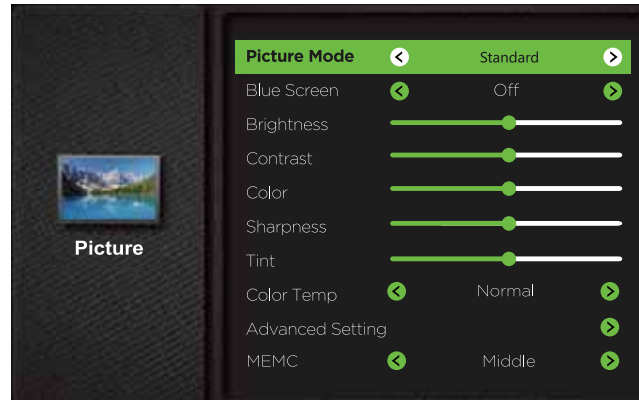

- Presione el botón ◀/▶ pour sélectionner le menu **Imagen** y luego presione los botones **OK** para entrar. Presione los botones ▲/▼ para seleccionar las siguientes opciones de imagen y luego presione el botón ◀/▶ para ajustar cada configuración de la opción.

| | |
|-------------------------------|--|
| Modo de imagen | Ciclo entre los modos de imagen: Dinámico / Movie / Usuario / Standard. Alternativo: puedes presionar el botón P.MODE para seleccionar el modo de imagen directamente. |
| Pantalla azul | Permite que el fondo azul se encienda/apague durante condiciones de señal débil o ninguna. |
| Brillo | Aumente o disminuya la cantidad de blanco en la imagen. <i>(Para modo de usuario)</i> |
| Contraste | Ajuste la diferencia entre los niveles de luz y oscuridad en las fotos. <i>(Para modo de usuario)</i> |
| Color | Controlar la intensidad del color. <i>(Para modo de usuario)</i> |
| Nitidez | Ajuste el nivel de nitidez en los bordes entre las zonas claras y oscuras de la imagen. <i>(Para modo de usuario)</i> |
| Tinta | Ajuste el balance entre los niveles de rojo y verde. |
| Temperatura de color | Ciclo entre las temperaturas de color: Frío/Normal/Cálido. |
| Configuración avanzada | Para ajustar la siguiente configuración: Modo de color, Color, tonalidad, saturación, brillo y Reset. Balance de blancos: Para ajustar la configuración de balance de blancos. Reducción de ruido: Reduce el nivel de ruido del dispositivo conectado: Apagado/ Débil/Medio/Fuerte. |
| Pantalla azul | Ciclo entre Motion Estimar y Movimiento. Modos de compensación: Medio / Alto / Apagado / Bajo. |

■ Red

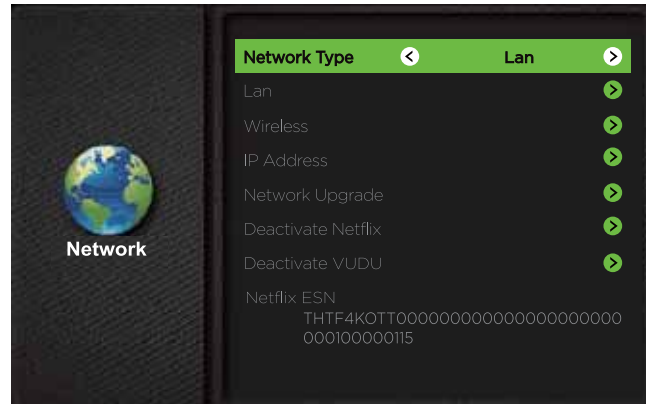

- Presione el botón ◀/▶ pour sélectionner le menu **Red** y luego presione los botones **OK** para entrar. Presione los botones ▲/▼ para seleccionar las siguientes opciones de red y luego presione el botón ◀/▶ para ajustar cada configuración de la opción.

| | |
|-----------------------------|---|
| Tipo de red | Seleccione dos tipos de red: Inalámbrica o Lan. |
| Lan | Conecte el televisor a la Red de área local Lan por cable: Obtenga el IP de forma automática/Obtenga el IP de forma manual. |
| Sin hilos | Conecte el televisor a la red inalámbrica por medio de la búsqueda de Wifi disponible. |
| Dirección IP | Muestra la información del IP actual. |
| Actualización de red | Actualiza el software del televisor por medio de la red. |
| Desactivar Netflix | Desactiva Netflix y borra la información de la cuenta. |
| Desactivar VUDU | Desactiva VUDU y borra la información de la cuenta. |
| ESN de Netflix | Número de serie electrónico. |

Actualización automática

- Luego de que la TV se conecta con la red, el sistema detectará automáticamente la versión del software.

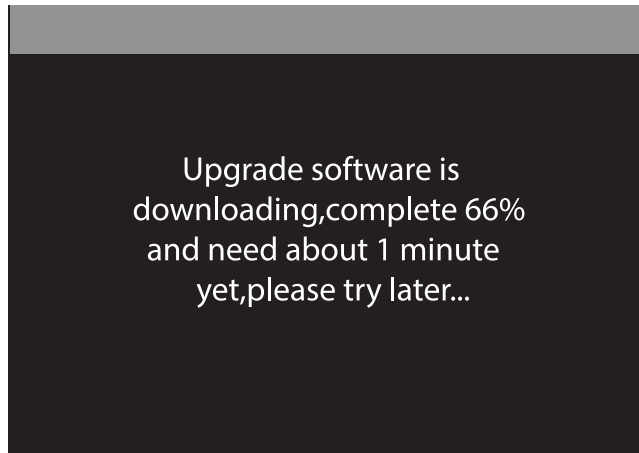

- Si existe una versión nueva, se descargará en segundo plano. Cuando quiera acceder a la aplicación, una barra de menú aparecerá para recordarle que "Se está descargando la actualización del software. Inténtelo más tarde..."

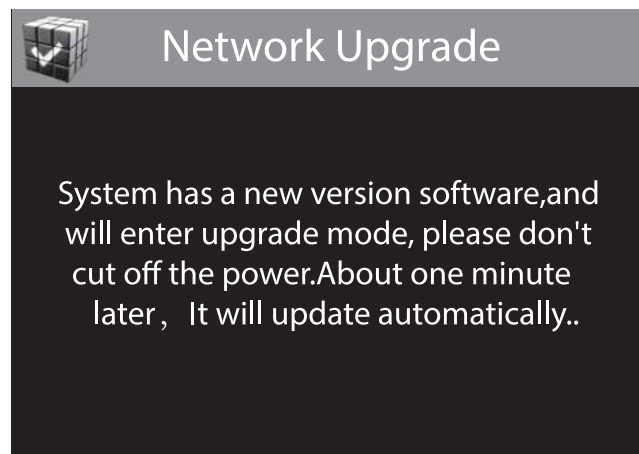

- Una vez que la descarga esté completa, puede actualizarse automáticamente luego de que los usuarios presionen el botón standby.

Nota: *Este procedimiento es completamente automático; recuerde no desconectar la corriente.*

Actualización manual

- Luego de que la TV se conecta a la red, los usuarios pueden detectar si hay una nueva versión a través de la opción manual de red.

■ Audio

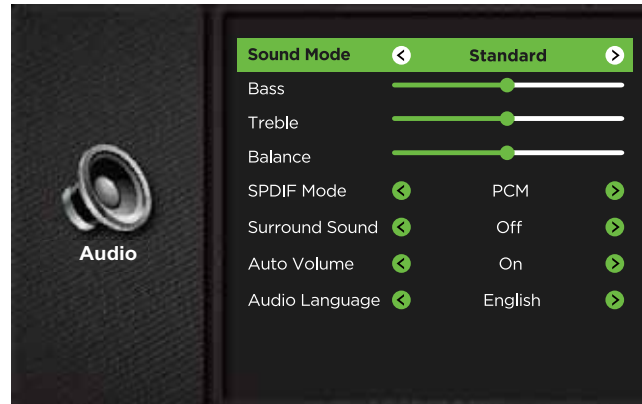

- Presione el botón ◀/▶ pour sélectionner le menu **Audio** y luego presione los botones **OK** para entrar. Presione los botones ▲/▼ para seleccionar las siguientes opciones de audio y luego presione el botón ◀/▶ para ajustar cada configuración de la opción.

| | |
|---------------------------|--|
| Modo de sonido | Permite la selección de una técnica de mejora de audio: Estándar/Música/Película/Usuario. Alternativo: puedes presionar el botón S.MODE para seleccionar el modo de audio directamente. |
| Bajo | Controle la intensidad relativa de los sonidos de tono más bajos. (para modo de usuario) |
| Triple | Controle la intensidad relativa de los sonidos de tono más altos. (para modo de usuario) |
| Balance | Ajuste el volumen relativo de los altavoces en un sistema de múltiples altavoces. |
| Modo SPDIF | Seleccione el modo de salida de audio digital entre RAW/PCM. |
| Sonido surround | Proporcione una experiencia de sonido mejorada. |
| Volumen automático | Los niveles de volumen se controlan automáticamente. |
| Idioma de audio | Seleccione el idioma de audio entre: Inglés, Francés, Español. |

CONTROL PARENTAL

Presione el botón **MENÚ** en la unidad principal o en el control remoto luego presione los ◀/▶ botones para seleccionar el menú de **Bloqueo**. Use los botones **0-9** Para introducir la contraseña de 4 dígitos para ingresar al menú de **Bloqueo**. Si se utiliza, esta característica de opción puede "bloquear" la programación no deseada que aparezca en el televisor. Control parental ofrece al usuario una amplia variedad de opciones y configuraciones que restringen o "bloquean" la programación que puede aparecer en el televisor. El control parental permite al usuario definir qué clasificación de programa consideran aceptable para el espectador más sensible y joven. Puede ser programado y encendido o apagado por el usuario que especifica la contraseña de 4 números. El usuario puede especificar a qué hora bloquear la programación. Los bloqueos para el público general y los niños deben ser programados en la memoria del televisor. Separe las diferentes clasificaciones de público que se especifican con la televisión y la industria cinematográfica, ambos sistemas de clasificación se deben usar y en base a las edades de los niños.

Descripción general

Para asegurar una cobertura completa de todos los programas de televisión, (películas y programas regulares de TV) elige la clasificación de MPAA, a partir de las siguientes selecciones, así como los siguientes Sistemas de clasificación paternaes de TV, al usar la opción Bloque por edad para todos los públicos y niños. Además, es posible que desee añadir restricciones adicionales en el menú de bloque de contenidos y los siguientes ejemplos de submenús.

Cosas a tener en cuenta antes de configurar el Control parental

Determine qué clasificación se considera aceptable para el espectador. (Por ejemplo, si elige TV-PG, las clasificaciones más restrictivas serán bloqueados automáticamente; el espectador no podrá ver: programación nominal TV-PG, TV-14, o TV-MA.) Puede bloquear la fuente de vídeo auxiliar en su totalidad. (Bloquee la señal enviada por el equipo, tal como VCR, conectado a las tomas de entrada de Audio/Video) o déjelas desbloqueadas, a continuación, elija clasificaciones aceptables. Programa de bloqueos "Contenido" basado en parámetros individuales tales como: Diálogo fuerte, lenguaje grosero, escenas de sexo, escenas violentas o de fantasía. Escenas violentas; en la opción Contenido bloqueado. Seleccione una contraseña secreta, en la opción Establecer contraseña con las teclas de números del control remoto. Guarde la contraseña, es la única forma de acceder al menú de control parental y cambiar la configuración de clasificación o desactivar el Control Parental.

- Puede establecer diferentes restricciones de visualización del Control Parental para público en general y niños; ambos pueden estar activos al mismo tiempo.
- Especificar un bloque de contenido, como escenas de sexo, no restringirá automáticamente la programación que se desprende de las fuentes de video.
- Incluso si decide dejar las entradas AUX desbloqueadas, las clasificaciones que se especifican restringirán automáticamente la programación que se desprende de las fuentes de video.
- No puede desactivar el Control Parental desenchufando el televisor. Las horas de bloqueo se restablecerán automáticamente a la configuración de la hora bloqueo original que especifica si la alimentación se ha desconectado.

• **Sistema de Clasificación de la Asociación Cinematográfica de los Estados Unidos (MPAA)**

| Catego | Significado |
|-----------------------|--|
| G | Público general El contenido no ofensivo para la mayoría de los espectadores. |
| PG | Guía de los padres Sugerido El contenido es tal que los padres no quieren que sus hijos vean el programa. |
| PG-13 | Para Padres Advertido El programa es inapropiado para preadolescentes, con un mayor grado de material ofensivo sugerido que un programa PG nominal. |
| R | Restringido No recomendado para niños menores de 17 años, tiene contenido alto en sexo y/o violencia. |
| NC-17 | No se admiten niños menores de 17 años No recomendado para niños menores de 17 años, bajo ninguna circunstancia. Tiene un alto contenido sexual. |
| X | Películas hard core Igual que clasificación NC-17. |
| Sin clasificar | Sin clasificar MPAA no clasificó. |

• **Sistemas de clasificación paterna de TV**

| Catego | Significado |
|--------------|---|
| TV-Y | Todos los niños El contenido no ofensivo para la mayoría de los espectadores. |
| TV-Y7 | Dirigido a adultos Niños Considerado apto para niños mayores de 7 años, puede contener escenas de violencia de fantasía. |
| TV-G | Público general Considerado apto para todo público; los niños pueden ver sin supervisión. |
| TV-PG | Guía de los padres Sugerido Sugerido inadecuado para niños pequeños, puede contener lenguaje sugerente, lenguaje soez, sexo y escenas violentas. |
| TV-14 | Para Padres Advertido Inadecuado para niños menores de 14 años, puede contener lenguaje soez, sexo y escenas violentas |
| TV-MA | Mature Audience Only Sólo adultos, puede contener lenguaje fuerte, lenguaje soez, sexo y escenas violentas. |

Clasificación Canadiense:

El inglés Canadiense es utilizado por toda la habla inglesa de Canadá (C, C8+, G, PG, 14+, 18+).

El francés canadiense se utiliza en Quebec (G, 8 ans+, 13 ans+, 16 ans+, 18 ans+).

Nota: El V-Chip bloqueará automáticamente ciertas categorías que son "más restrictivas". Si bloquea la categoría TV-Y, se bloqueará automáticamente TV-Y7. De manera similar, si bloquea la categoría TV-G, entonces se bloquearán todas las categorías en el "adulto joven". (TV-G, TV-PG, TV-14, y TV-MA). TV-NO: El canal no está bloqueado.

SOLUCIÓN DE PROBLEMAS

Si el televisor no funciona normalmente o no se puede encender, por favor revise las siguientes preguntas de solución de problemas. Recuerde también comprobar cualquier otro dispositivo electrónico conectado, como reproductor de DVD o Blu-ray para identificar el problema. Si el televisor sigue sin funcionar con normalidad, póngase en contacto con el soporte técnico.

El televisor no funciona correctamente

| | |
|--|---|
| El televisor no responde cuando se presionan los botones | <ul style="list-style-type: none"> • El televisor se puede congelar durante su uso. Desconecte el cable de alimentación de la toma de corriente durante unos minutos. Vuelva a conectar el cable de alimentación e intente hacerlo funcionar de nuevo como siempre. |
| El televisor no se puede encender | <ul style="list-style-type: none"> • Compruebe que el televisor esté conectado a la fuente de alimentación. • Asegúrese de que todos los dispositivos AV conectados estén apagados antes de encender el televisor. |
| El control remoto no funciona | <ul style="list-style-type: none"> • Compruebe si hay algún objeto entre el televisor y el control remoto que pueda interferir. Asegúrese de apuntar el control remoto directamente al televisor. • Asegúrese de que las pilas están instaladas en la polaridad correcta (+ to +, - to -). • Instale pilas nuevas. |
| La alimentación se ha cortado repentinamente | <ul style="list-style-type: none"> • Compruebe la alimentación del televisor. La fuente de alimentación tal vez fue interrumpida. • Compruebe si el temporizador está configurado. • Compruebe si la opción En espera automático está activada. |

The video function does not work

| | |
|--|---|
| No hay imagen ni sonido | <ul style="list-style-type: none"> • Compruebe si el televisor está encendido. • Intente con otro canal. El problema puede ser causado por la emisora. |
| La imagen aparece lentamente después de encenderlo | <ul style="list-style-type: none"> • Esto es normal, la imagen es muda durante el proceso de arranque del aparato. Póngase en contacto con su centro de servicio si la imagen no aparece transcurridos cinco minutos. |
| No hay color o es malo o imagen deficiente | <ul style="list-style-type: none"> • Ajuste la configuración en el menú IMAGEN. • Intente con otro canal. El problema puede ser causado por la emisora. • Compruebe que los cables de video estén conectados correctamente. |
| Barra horizontal/vertical o imagen temblante | <ul style="list-style-type: none"> • Verifique la interferencia local como aparatos eléctricos o herramientas de potencia. |
| Mala recepción en algunos canales | <ul style="list-style-type: none"> • La emisora o el canal de cable pueden estar experimentando problemas; sintonice a otra emisora. • La señal de la emisora puede ser débil, vuelva a colocar la antena para mejorar la recepción. • Compruebe si hay posibles fuentes de interferencia. |

| | |
|---|--|
| Líneas o rayas en las No hay fotos al conectar HDMI | <ul style="list-style-type: none"> • Verifique la antena (cambie la posición de la antena). • Check if the input source is HDMI1/HDMI2/HDMI3. • Compruebe si la fuente de entrada es HDMI1/HDMI2/HDMI3. |
| Las imágenes aparecen en una equivocada | <ul style="list-style-type: none"> • Ajuste la configuración de la proporción de pantalla en el menú de CONFIGURACIÓN o pulse el botón PANTALLA del |
| La función de audio no funciona | |
| La imagen está bien pero no hay sonido | <ul style="list-style-type: none"> • Presione los botones VOL +/-. • ¿Se silencia el sonido? Presione el botón MUTE (Silencio). • Intente con otro canal. El problema puede ser causado por la emisora. |
| No hay salida de uno de los altavoces | <ul style="list-style-type: none"> • Ajuste la configuración del balance en el menú Audio. |
| Ruidos extraños que provienen del interior del aparato | <ul style="list-style-type: none"> • AUn cambio en la humedad o temperatura del ambiente pueden producir ruidos extraños cuando el televisor está encendido o apagado, y no indica una falla en el televisor. |
| No hay sonido al conectar HDMI | <ul style="list-style-type: none"> • Compruebe si la fuente de entrada es HDMI1/HDMI2/HDMI3. |
| Ruido de audio | <ul style="list-style-type: none"> • Mantenga el cable coaxial RF lejos de los otros cables. |
| Contraseña | |
| Olvidó la contraseña | <ul style="list-style-type: none"> • Seleccione la configuración SET (ESTABLECER) contraseña en el menú Lock (BLOQUEO), luego introduzca la siguiente contraseña maestra "8899". La contraseña maestra borra la contraseña anterior y le permite introducir una nueva contraseña. |
| Hay un problema en el modo PC | |
| La señal esta fuera de alcance (formato inválido) | <ul style="list-style-type: none"> • Ajuste la resolución, la frecuencia horizontal o la frecuencia vertical. |
| Aparecen barras o rayas de fondo y el ruido horizontal y la posición incorrecta | <ul style="list-style-type: none"> • Use la configuración automática o ajuste el reloj, la fase o la posición H/V. |
| El color de la pantalla es inestable o muestra un solo color | <ul style="list-style-type: none"> • Compruebe el cable de señal. • Vuelva a instalar la tarjeta de video del PC. |

Mantenimiento

- No utilice su televisor en áreas que son demasiado calientes o demasiado frías porque el mueble se puede doblar o la pantalla puede funcionar mal. El televisor funciona mejor a temperaturas que son cómodas para usted.
- Las temperaturas de almacenamiento son de 32 °F a 122 °F (0 °C a 50 °C).
- Las temperaturas de funcionamiento son de 32 °F a 95 °F (0 °C a 35 °C).
- No exponga el televisor directo al sol o cerca de una fuente de calor.

ESPECIFICACION

| | |
|--|---------------------------|
| Tamaño de la pantalla | 41.5 pulgadas en diagonal |
| Tipo de pantalla | DLED |
| Tecnología del panel | TFT |
| Panel 60 Hz Vs. 120 Hz | 60 Hz |
| Resolución de la pantalla | 3840 x 2160 |
| Soporte HDMI | 3840 x 2160 60Hz |
| Resolución del panel | 3840 x 2160 |
| Proporción de la pantalla | 16:9 |
| Proporción de contraste dinámico del panel | 3500~5000:1 |
| Tiempo de respuesta (G a G) | 9.5 ms |
| Lamp Life (Typ. Hours) | 30,000 horas |
| Ángulo de visión horizontal (En CR>10) | 178 |
| Ángulo de visión vertical (En CR>10) | 178 |
| Montaje en la pared(LxW-mm) | 200*200 VESA(mm) |

La FCC quiere que usted sepa



Este dispositivo cumple con el Apartado 15 de las Normas FCC. Su funcionamiento está sujeto a las dos condiciones siguientes: (1) Este dispositivo no deberá causar interferencias perjudiciales, y (2) deberá aceptar cualquier interferencia que reciba, incluyendo interferencias que puedan causar un funcionamiento no deseado.

Este equipo ha sido probado y cumple con los límites para un dispositivo digital de Clase B, según la Parte 15 de las Normas de la FCC. Estos límites están diseñados para proporcionar una protección razonable contra las interferencias dañinas en una instalación residencial.

Este equipo genera, utiliza y puede irradiar energía de radiofrecuencia y, si no se instala y utiliza de acuerdo con las instrucciones, puede causar interferencias dañinas en las comunicaciones de radio. Sin embargo, no hay garantía de que no se produzcan interferencias en una instalación en particular.

Si este equipo provoca interferencias dañinas a la radio o televisión, lo cual puede comprobarse encendiéndolo y apagándolo, se recomienda al usuario que intente corregir la interferencia mediante una o más de las siguientes medidas: 1) cambie la orientación o ubicación de la antena receptora, 2) aumente la separación entre el equipo y el receptor, 3) conecte el equipo a un tomacorriente en un circuito diferente al que está conectado el receptor, 4) consulte con el distribuidor o un técnico con experiencia en radio/TV para obtener más ayuda.

Declaración de exposición a las radiaciones de la FCC

Este equipo cumple con los límites de exposición a las radiaciones establecidos por la FCC para entornos no controlados. El equipo deberá instalarse y utilizarse con una distancia mínima de 20 cm entre el radiador y su cuerpo.

GARANTÍA LIMITADA DE SEIKI LED TV AL CONSUMIDOR ORIGINAL

52 pulgadas y los modelos de tamaño de la pantalla de menos (el "Producto")

Este producto (incluyendo cualquier accesorio incluido en el empaque original) suministrado y distribuido en nuevas condiciones, está garantizado por **SEIKI LLC** (SEIKI) al comprador original contra defectos de material y mano de obra ("Garantía") de la siguiente manera:

- 1. REEMPLAZO** :Durante el período de un (1) año desde la fecha de compra del consumidor original, si este producto o cualquier parte está determinada por SEIKI o un proveedor de servicio autorizado SEIKI, defectuoso, SEIKI reemplazará el Producto con uno nuevo o un producto re-certificado de especificación similar o mejor, a opción de SEIKI, sin cargo alguno para el consumidor original. Después del (1) año de garantía, debe pagar todo el costo de los cargos de reemplazo del producto
- 2. PARTES** : Durante el período de un (1) año a partir de la fecha de compra del consumidor original, SEIKI proporcionará, sin costo alguno para el consumidor original, piezas de repuesto nuevas, reconstruidas o restauradas a cambio de las piezas defectuosas. Después del (1) año de garantía, debe pagar los costos de todas las piezas.
- 3. GASTOS DE ENVÍO** : No obstante lo anterior, el consumidor original se hace responsable de los gastos de envío incurridos para enviar el Producto o las partes a SEIKI o a un proveedor de servicios autorizado del cliente de SEIKI, para el diagnóstico, reparación o reemplazo. El consumidor es responsable de la seguridad del embalaje del producto y la utilización de un soporte confiable para transportar al proveedor de servicio autorizado de Seiki.

Para obtener el servicio de garantía y la información de solución de problemas llame a nuestra línea de :

1-855-MY-SEIKI (1-855-697-3454)

Tenga a mano el modelo y número de serie, junto con su fecha de compra.

También puede visitarnos en línea y registrar su producto SEIKI en:

www.SEIKI.com

Para recibir servicio de garantía, el comprador original debe contactarse con SEIKI para determinar el problema y los procedimientos de servicio. **La prueba de compra en forma de factura de venta o factura cancelada, evidenciando que el producto está dentro del período de garantía aplicable, DEBERÁ ser presentada a SEIKI o un proveedor de servicio técnico autorizado, con el fin de obtener el servicio solicitado.**

Exclusiones y limitaciones

Esta garantía cubre los defectos de fabricación en materiales y mano de obra bajo el uso normal, no comercial del producto, y no cubre (a) daños o fallas causadas por abuso, uso incorrecto, incumplimiento de las instrucciones, instalación o mantenimiento inadecuado, alteración, accidente o excesivo voltaje o corriente; (b) reparaciones inadecuadas o realizadas de forma incorrecta por talleres no autorizados, (c) la instrucción o los ajustes de los consumidores en el lugar, (d) el transporte, envío, entrega, seguros, instalación o configuración de los costos iniciales; (e) costos de retirada del producto, transporte o costos de reinstalación; (f) el desgaste normal, daños superficiales o daños debidos a causas de fuerza mayor, accidente, (g) el uso comercial del producto, (h) la modificación de cualquier parte del producto. Además, esta garantía no cubre las imágenes "quemadas" en la pantalla. Esta garantía cubre sólo al consumidor original y no cubre los productos vendidos TAL CUAL o CON TODOS SUS DEFECTOS o consumibles (por ejemplo, fusibles, baterías, bombillas, etc) y la garantía no es válida si el número de serie asignado en la fábrica ha sido alterado o eliminado del producto. Esta garantía es válida sólo en los Estados Unidos y Canadá, y sólo se aplica a los productos comprados y pagados en Estados Unidos y Canadá. Todas las piezas y productos sustituidos, y los productos cuyo importe sea reembolsado, pasan a ser propiedad del garante.

NINGUNA GARANTÍA, EXPRESA O IMPLÍCITA, INCLUIDA, PERO NO LIMITADA A LAS GARANTÍAS IMPLÍCITAS DE COMERCIALIZACIÓN O IDONEIDAD PARA UN PROPÓSITO EN PARTICULAR, EXCEPTO LAS EXPRESAMENTE DESCRITAS ARRIBA SE APLICARÁN. EL GARANTE RENUNCIA A TODA GARANTÍA DESPUÉS DEL PERÍODO DE GARANTÍA EXPRESO INDICADO ARRIBA. NINGUNA OTRA GARANTÍA EXPRESA O GARANTÍA OTORGADA POR CUALQUIER PERSONA, EMPRESA O ENTIDAD CON RESPECTO AL PRODUCTO SERÁ VINCULANTE SOBRE EL GARANTE. LA REPARACIÓN, SUSTITUCIÓN O REEMBOLSO DEL PRECIO DE COMPRA ORIGINAL, A DISCRECIÓN ÚNICA DEL GARANTE, SON LOS RECURSOS EXCLUSIVOS DEL CONSUMIDOR. EL GARANTE NO SE HACE RESPONSABLE DE LOS DAÑOS DE FORMA DIRECTA O INDIRECTA CAUSADOS POR EL USO, MAL USO O IMPOSIBILIDAD DE USAR EL PRODUCTO. SIN PERJUICIO DE LO ANTERIOR, LA RECUPERACIÓN DEL CONSUMIDOR NO EXCEDERÁ EL PRECIO DE COMPRA DEL PRODUCTO VENDIDO POR SEIKI. ESTA GARANTÍA NO SE EXTIENDE A NINGUNA PERSONA DISTINTA DEL CONSUMIDOR ORIGINAL QUE COMPRÓ EL PRODUCTO Y NO ES TRANSFERIBLE.

Algunos estados no permiten la exclusión o limitación de daños de forma directa o indirecta, ni permiten limitaciones sobre las garantías, por lo que las limitaciones o exclusiones anteriores pueden no aplicarse en su caso. Esta garantía le otorga derechos específicos y puede tener otros derechos, los cuales varían de estado a estado.

SEIKI LLC
a/c Servicio de atención al cliente digital de SEIKI
6880 Commerce Blvd., Canton, MI 48187 EE. UU
customerservice@seikidigital.com

NO ENVIAMOS EL PRODUCTO A ESTA DIRECCIÓN. PÓNGASE EN CONTACTO CON SERVICIO AL CLIENTE PARA OBTENER DIRECCIONES DE ENVÍO DE SERVICIO.

OTT APP SERVICE

Si usted quiere saber acerca de esta información APP u obtener más servicio. Por favor, consulte el siguiente contenido.

- Netflix



Usted puede llamar al siguiente teléfono para obtener más ayuda: [866-579-7172](tel:866-579-7172)

Si el asunto es materia de servicio al cliente, consulte <https://contactus.netflix.com/help> para información de contacto alternativa.

- YouTube



Usted puede navegar a la siguiente página web para obtener más ayuda:

<https://productforums.google.com/forum/#!categories/youtube/smart-tvs>

- VUDU



Usted puede llamar al siguiente teléfono para obtener más ayuda: [888-554-8838](tel:888-554-8838)

- TG



Usted puede llamar al siguiente teléfono para obtener más ayuda: [888-874-5411](tel:888-874-5411)

- Pandora



Puede enviar un e-mail a Pandora para obtener más ayuda: pandora-support@pandora.com

- AccuWeather



Puede enviar un e-mail a AccuWeather para obtener más ayuda: CustomerService@AccuWeather.com

Service Hotline:

Ligne d'assistance téléphonique:

Línea de servicio:

1-855-MY-SEIKI(1-855-697-3454)

www.SEIKI.com