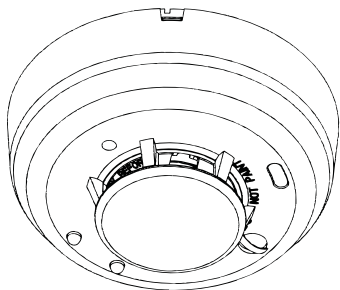


**SilentCall**<sup>®</sup>  
Communications

MEDALLION  
SERIES



# PHOTOELECTRONIC SMOKE DETECTOR WITH BUILT-IN WIRELESS TRANSMITTER

Installation and Operation Manual

INTERTEK  
**ETL**<sup>CM</sup>  
LISTED US  
3126052

Model # SD4-MC(US)  
418 MHz TRANSMITTER

Document #  
108137

## **General Information**

Before installing detectors, please thoroughly read these installation instructions. For detailed information on detector spacing, placement, zoning, wiring, and special applications refer to current edition of the NFPA 72 National Fire Alarm Signaling Code.

**NOTICE:** Do not discard this manual. Manual should be left with the owner/user of this equipment.

**IMPORTANT:** This detector must be tested and maintained regularly following NFPA requirements. Test detector operation weekly. The detector should be cleaned at least once a year.

**NOTE:** Smoke Detectors have a limited life. Smoke detectors should be replaced immediately if not operating properly. You should always replace a smoke detector after 10 years from date of purchase.

**NOTE:** Remove battery tab before installation.

**NOTE:** Radio Frequency device operates at 418MHz

### **General Description:**

The Model SD4-MC(US) photocell electronic smoke detector with built-in wireless transmitter is intended for use with the Silent Call® Mini receiver to form an alerting system. The transmitter will send alarm condition messages to the system's receiver.

The SD4-MC(US) wireless transmitter operation is to be used only with Silent Call® Medallion Series Receivers. The transmitted signal incorporates a Million Code Address principle that provides each SD4-MC(US) detector with a unique one in a million address. This helps to keep any cross talk between like transmitters in a typical single living, multi-dwelling, or apartment building to a minimum where it is possible to have adjacent apartments with Medallion Series Receivers.

**IMPORTANT:** The range and proper operation of any wireless device will vary depending on its surroundings. It is very important that each SD4-MC(US) detector is tested with each receiver intended for Alarm.

The Model SD4-MC(US) incorporates a state of the art optical sensing chamber and an advanced microprocessor. The microprocessor allows the detector to automatically maintain proper operation at factory calibrated detection levels, even when sensitivity is altered due to the presence of contaminants settling into the unit's smoke chamber. In order for this feature to work properly, the chamber must never be opened while power is applied to the smoke detector.

This includes cleaning, maintenance or screen replacement.

The Model SD4-MC(US) contains a piezoelectric horn which generates the ANSI S3.41 temporal pattern in an alarm condition. During an alarm condition, pressing the detector's test switch will silence the piezoelectric horn for 5 minutes. The built-in Drift Compensation algorithm automatically maintains the sensitivity of the detector. The mounting base installation is simplified by the incorporation of features compatible with drywall fasteners or other methods that provide a method for securing the detector in place.

Current studies have shown smoke detectors may not awaken all sleeping individuals, and that it is the responsibility of individuals in the household that are capable of assisting others to provide assistance to those who may not be awakened by the alarm sound, or those who may be incapable of safely evacuating the area unassisted.

Two LEDs and a sounder on the detector provide local visual and audible indication of the detector's status:

**Table 1:** Detector LED Modes

	<b>Green LED</b>	<b>Red LED</b>	<b>Piezoelectric Horn</b>
Power-up	Blinks every 5 sec	Blinks every 5 sec	Off
Normal (Standby)	Blinks every 10 sec	Off	Off
Out of Sensitivity	Off	Blinks every 5 sec	Off
Smoke Alarm	Off	Blinks every 1 sec	Temporal Pattern
Low Battery	Off	Blinks every 45 sec	Chirp every 45 sec after LED blinks for 7 days

During initial power-up, the red and green LEDs will blink synchronously once every 5 seconds. It will take approximately 20 seconds for the detector to finish the power-up cycle (see Table 1).

After the power-up cycle has been completed and the detector is

functioning normally within its listed sensitivity range, the green LED blinks once every 10 seconds. If the detector is in need of maintenance because its sensitivity has shifted outside the listed limits, the red LED blinks once every 5 seconds. When the alarm has been activated by smoke, the red LED blinks every 1 second. The LED indication must not be used in place of the tests specified under Testing. If the detector senses a low battery condition, the red LED blinks once every 45 seconds.

### **Low Battery Detection:**

The Model SD4-MC(US) is powered by a single 3-volt CR123A Lithium battery. The detector checks for a low battery at least every 65 minutes. In addition, the red LED of the Model SD4-MC(US) will blink every 45 seconds and the test switch will be disabled. This condition will exist for a minimum of 7 days, and then the detector's horn will "chirp" about every 45 seconds. Pressing the test switch during this time will silence the chirps for 12 hours. The battery should be replaced BEFORE the chirps begin. Be sure to replace the battery with a fresh one. **Batteries can be purchased directly from Silent Call Communications by calling 1-800-572-5227, or online at [www.silentcall.com](http://www.silentcall.com).**

### **Battery Life Expectancy:**

Replace the battery once a year or immediately when the low battery indicator starts to blink and the horn begins to chirp.

### **Battery Installation and Replacement:**

To replace the battery:

1. Remove the detector from its mounting base by twisting the detector counterclockwise. Remove the battery and dispose of it properly.
2. To ensure proper power-down sequence, wait a minimum of 20 seconds before installing new battery.
3. Install a new approved 3-volt Lithium battery in the battery compartment. Follow the polarity diagram inside the compartment.
4. Reinstall the smoke detector onto the mounting base by turning the detector clockwise.
5. The green LED should blink about once every 10 seconds to indicate normal operation. If the battery is not installed correctly, the smoke detector will not operate and the battery may be damaged. If the detector does not appear to be sending a signal during any of the tests, check for correct battery installation and for a fully charged battery.
6. Test Smoke detector operation with Medallion Series Receiver to verify proper operation.

### **NFPA Required Protection:**

This smoke detector should be installed in accordance with the National Fire Protection Association, Standard 72 (National Fire Protection Association, Quincy, MA 002269). This detector will provide maximum protection when installed in compliance with the National Fire Protection Association (NFPA). Standard NFPA 72, household fire warning equipment

### **“For your information, the National Fire Alarm and Signaling Code NFPA reads as follows”**

#### 11.5.1\* Required Detection

Where required by applicable laws, codes, or standards for a specific type of occupancy, approved single and multiple-station smoke alarms shall be installed as follows:

1. \*In all Sleeping Rooms and Quest Rooms.
2. \*Outside of each separate dwelling unit sleeping area, within 6.4 m (21 ft) of any door to a sleeping room, with the distance measured along a path of travel.
3. On every level of a dwelling unit, including basements.
4. On every level of a residential board and care occupancy (small facility), including basements and excluding crawl spaces and unfinished attics.
5. \*In living area(s) of a guest suite.
6. In the living area(s) of a residential board and care occupancy (small facility).



(Reprinted with permission from NFPA 72®<sup>®</sup>, National Fire Alarm Code Copyright© 2007 National Fire Protection Association, Quincy MA 02269. This reprinted material is not the complete and official position of the Nation Fire Protection Association, on the referenced subject which is represented only by the standard in its entirety.)  
(National Fire Alarm Code®<sup>®</sup> and NFPA 72®<sup>®</sup> are registered trademarks of the National Fire Protection Association, Inc., Quincy, MA 02269.)

## **Recommended Locations for Smoke Detectors:**

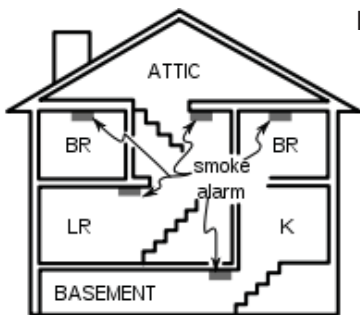
The National Fire Protection Agency (NFPA) recommends one smoke detector on every floor, in every sleeping area, and in every bedroom. In new construction, the smoke detectors must be AC powered and interconnected. For additional coverage, it is recommended that you install a smoke detector in all rooms, halls, storage areas, finished attics, and basements where temperatures normally remain between 4.4°C to 37.8°C. Make sure no door or other obstruction could keep smoke from reaching detectors.

### **Specifically locate detectors:**

- On every level of your residence, including basements and finished attics.
- Inside every Bedroom, especially if people sleep with the doors closed.
- Inside every bedroom where electrical appliances (such as portable heaters or humidifiers) are operated where someone sleeps.
- At the bottom of the basement stairwell.
- At the top of the first-to-second floor stairwell, as long as no other door or other obstructions block the path of smoke to the detector
- As close to the center of the ceiling as possible. If this is not practical, put the detector on the ceiling, but no closer than 4 inches (10 cm) from any wall or corner. See figure 1.
- If wall mounting is permitted by your local and state codes. Put the top of wall-mounted detectors between 4 and 6 inches (10 and 15

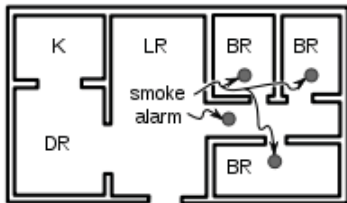
- cm) from the ceiling. see figure 1.
- Put a smoke detector at both ends of a bedroom hallway if the hallway is more than 40 feet (12 meters) long.

## PLACE ONE SMOKE ALARM ON EVERY FLOOR AND SLEEP ROOM

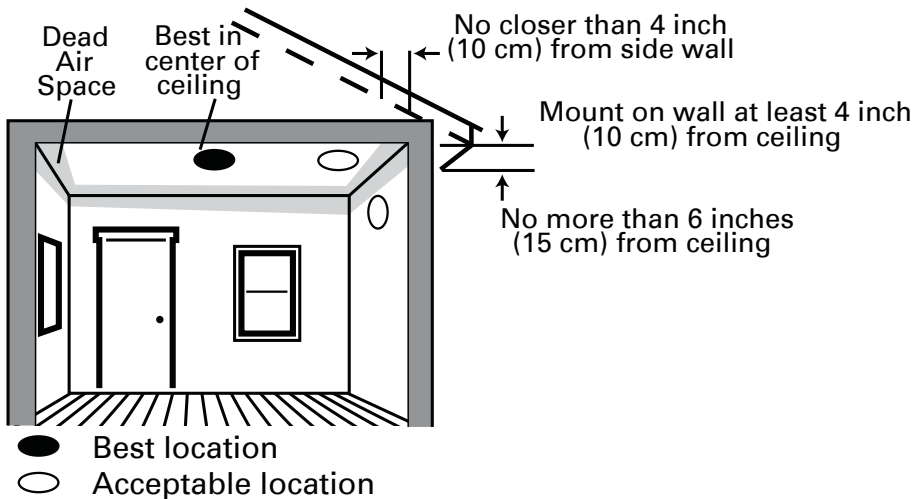


**Figure 1:** Recommended locations for smoke alarms

MULTI-STORY

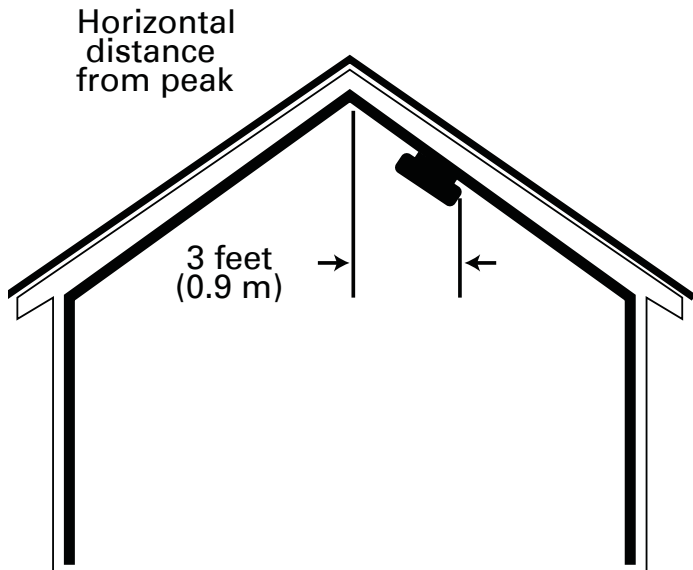


SINGLE LEVEL



**Figure 1.2:** Recommended smoke detector mounting locations.

- In rooms with sloped, peaked, or gabled ceilings, mount detectors within 3 feet (0.9 meters) measured horizontally from the highest point of the ceiling. See figure 2.

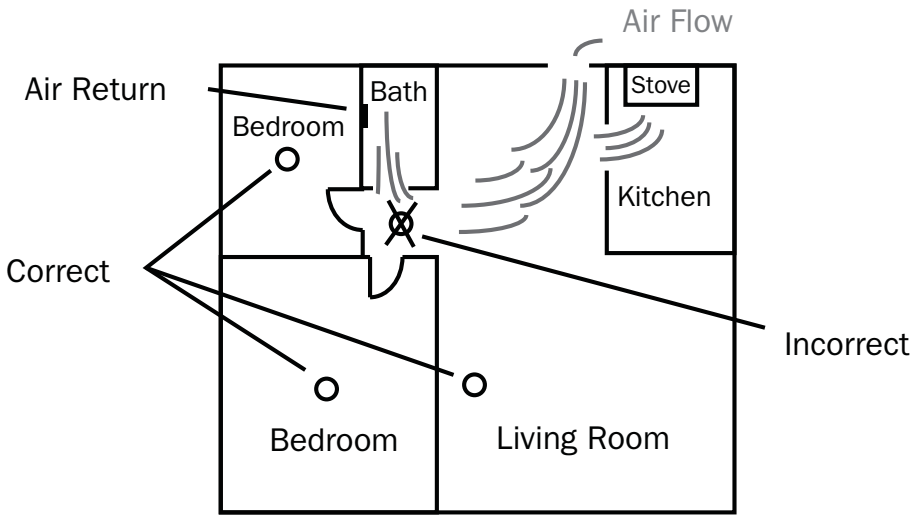


**Figure 2:** Recommended smoke detector location in rooms with sloped, gabled, or peaked ceilings.

## **Where Smoke Detectors Should Not Be Located:**

Nuisance alarms are caused by placing detectors where they will not operate properly. To avoid nuisance alarms, do not place detectors:

- In or near areas where combustion particles are normally present such as kitchens, in garages where there are particles of combustion from vehicle exhausts, near furnaces, hot water heaters, or gas space heaters. Install detectors at least 20 feet (6 meters) away from kitchens and any other areas where combustion particles are normally present.
- In air streams passing by kitchens. Figure 3 shows how a detector can be exposed to combustion particles in normal air movement paths, and how to correct this situation.



**Figure 3:** Recommended smoke detector locations to avoid air streams with combustion particles.

- In damp or very humid areas, or next to bathrooms with showers. The moisture in humid air can enter the sensing chamber as water vapor, and will cool and condense into droplets that cause a nuisance alarm. Install detectors at least 5 feet (1.5 meters) away from bathrooms.
- In very dusty or dirty areas. Dust and dirt can build up on the detector sensing chamber and make it overly sensitive, or can block openings to the sensing chamber and keep the detector from sensing smoke.
- Near fresh air inlets or returns or excessively drafty areas. Air conditioners, heaters, fans, and fresh air intakes and returns can drive smoke away from smoke detectors, making the detectors less effective.
- In dead air spaces at the top of a peaked roof or in the corners between ceilings and walls. Dead air may prevent smoke from reaching the detector. See figures 4 and 5 for recommended mounting location.
- In insect-infested areas. If insects enter a detector's sensing chamber they may cause a nuisance alarm. Get rid of the bugs before installing detectors where bugs are a problem.

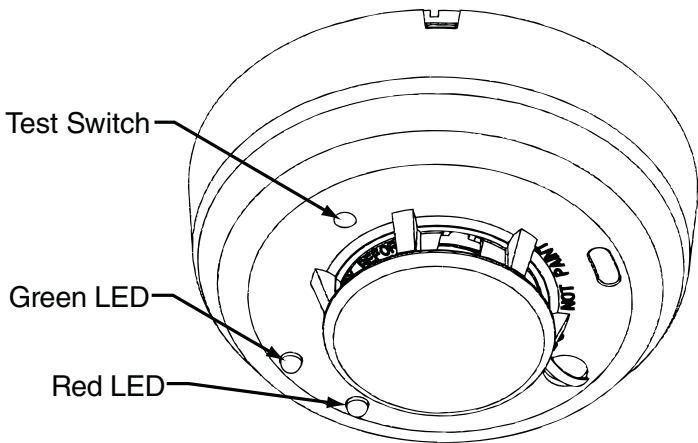


- Near florescent light fixtures. Electrical “noise” from nearby florescent light fixtures may cause a nuisance alarm. Install detectors at least 10 feet (3 meters) away from such light fixtures.

### **Limitations of Smoke Alarms**

- Smoke detectors will not work without power. Battery operated detectors will not work without batteries, with dead batteries, or if the batteries are not put in properly. AC-powered detectors will not work if their AC power supply is cut off by an electrical fire, and open fuse or circuit breaker, or for any other reason. If you are concerned about the reliability of either batteries or your AC power supply for any of the above reasons, you should install both battery powered and AC powered detectors for maximum safety.
- Smoke detectors must be tested regularly to make sure the batteries and the alarm circuits are in good operating condition.
- Smoke detectors may not sense fires that start where smoke cannot reach the detectors such as in chimneys, in walls, on roofs, or on the other side of closed doors. If bedroom doors are usually closed at night, detectors should be placed in each bedroom as well as in the common hallway between them.
- Smoke detectors also may not sense a fire on another level of the residence or building. For example, a second-floor detector may not sense a first-floor or basement fire. Therefore, detectors should be placed on every level of a residence or building.

- The horn in your detector meets or exceeds current audibility requirements of Underwriters Laboratories. However, if the detector is located outside a bedroom, it may not wake a sound sleeper, especially if the bedroom door is closed or only partly open. If the detector is located on a different level of the residence than the bedrooms, it is even less likely to wake up people sleeping in the bedrooms.
- All types of smoke detectors have limitations. No type of smoke detector can sense every kind of fire every time. In general, detectors may not always warn you about fires caused by carelessness and safety hazards like smoking in bed, violent explosions, escaping gas, improper storage of flammable materials, overloaded electrical circuits, children playing with matches or arson.
- Installing smoke detectors may make you eligible for lower insurance rates, but smoke detectors are not a substitute for insurance. Homeowners and renters should continue to insure their lives and property.



**Figure 4:** Silent Call Model #SD4-MC(US) Wireless Smoke Detector

### **Programming**

The smoke detector is pre-programmed at the factory.

### **Transmitter Setting**

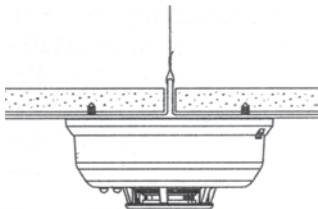
The Silent Call® system is digitally coded. The Medallion Series SD4-MC(US) Smoke Detector is set to a unique million code setting at the factory and therefore never requires the need of a different code.

Transmitter operates at a frequency of 418MHz.

## Mounting

First, determine the best location for the smoke detector, one that provides a strong wireless transmission path and proper smoke detection. A GOOD TRANSMISSION PATH MUST BE ESTABLISHED FROM THE PROPOSED MOUNTING LOCATION BEFORE PERMANENTLY INSTALLING THE DETECTOR. To check, perform the test described in the TESTING SIGNAL STRENGTH section of this manual. To mount the detector, perform the following steps:

1. Once a suitable location has been determined, install the mounting base on the ceiling or on the wall (if local ordinances permit). Use the two screws and anchors provided.
2. Turn the detector in a clockwise direction in the mounting base until it clicks into place.
3. ***Test the detector immediately after completing the installation as described in the TESTING section of this manual.***



**Figure 5: Mount Detector Across Ceiling Panel Support.**



---

**DO NOT** attach the detector to removable ceiling panels. Attach the detector across panel support as shown in Figure 5.

---

Dust Covers are an effective way to limit the entry of dust into the smoke detector sensing chamber during construction. However, they may not completely prevent airborne dust particles from entering the detector. Therefore, it is recommended that the detectors be removed before beginning construction or other dust producing activity. When returning the system to service, be sure to remove the dust covers from any detectors that were left in place during construction.

Smoke detectors are not to be used with detector guards unless the combination has been evaluated and found suitable for that purpose.

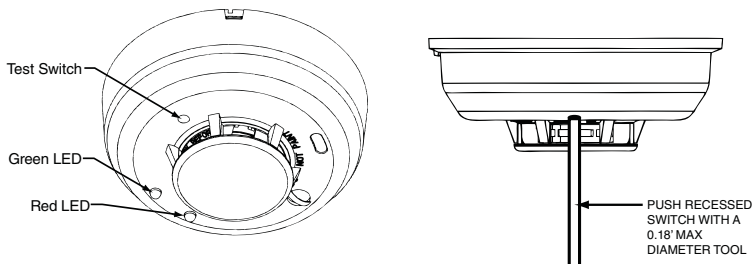
## **Testing the Sensor**

Detectors must be tested after installation and following periodic maintenance. The Model #SD4-MC(US) may be tested as follows:

### **A. Test Switch**

1. A recessed test switch is located on the detector housing (see Figure 6).
2. Push and hold the recessed test switch for a minimum of 5 seconds. Use a small screwdriver or Allen key with maximum diameter of 0.18 inch (the detector will trigger and then the smoke detector will go into alarm thus sending a transmitting signal to the receiver. If the tool is removed from the recessed switch the sounder will shut off)

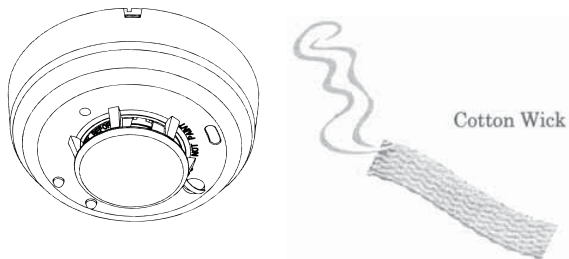
If the detector is within the listed sensitivity limits, the LED on the detector should blink once per second and the horn should sound within 3 seconds.



**Figure 6:** Recessed Test Switch Opening

## B. Smoke Entry Test

Hold a smoldering punk stick or cotton wick at the side of the detector and gently blow smoke through the detector until the unit alarms. Canned aerosol is also an accepted method.



**Figure 7:** Testing with Wick

## **Testing Signal Strength**

A test should be performed before installation to determine a strong communication path with the receiver and after installation is complete. Also the owner/user should test the unit at least weekly.

## **Testing Programming**

A test should be performed before installation to ensure the detector transmitter address is properly programmed to the receiver, and are operational as a system.



## **Maintenance**

NOTE: Power must be removed from the detector before performing maintenance of any kind by removing the detector's battery.

1. To ensure proper power-down sequence, battery must be removed from detector for a minimum of 20 seconds before servicing.
2. Vacuum the cover or use canned air to remove any dust or debris.
3. Using a vacuum or canned air spray carefully clean any dust or debris From Smoke Detector Cover.
4. Reinstall the detector and test. (see the Testing section).

## **What to do in case of fire**

- Don't panic; stay calm. Follow your family escape plan.
- Get of the house as quickly as possible. Don't stop to get dressed or collect anything.
- Feel doors with the back of your hand prior to opening them. If a door is cool, open it slowly. Don't open a hot door. Keep door and windows closed, unless you must escape through them.
- Cover your nose and mouth with a cloth (preferably damp). Take short shallow breaths.
- Meet at the planned meeting place outside your home, and take a head count to make sure everybody got out safely.
- Call the fire department from outside. Give your address, then your name.
- Never go back inside a burning building for any reason.
- Contact your fire department for suggestions and ideas on how to make your home safer.

## **FCC INFORMATION NOTICE:**

Unauthorized changes or modifications could void the user's authority to operate the equipment.

This device complies with Part 15 of the FCC Rules. Operation is subject to the following two conditions: (1) This device may not cause harmful interference, and (2) this device must accept any interference received, including interference that may cause undesired operation of the device.

This equipment has been tested and found to comply with the limits for a Class B digital device, pursuant to Part 15 of FCC Rules. These limits are designed to provide reasonable protection against harmful interference in a residential installation. This equipment generates, uses and can radiate radio frequency energy and if not installed and used in accordance with the instructions, may cause harmful interference to radio communications. However, there is no guarantee that interference will not occur in a particular installation. If this equipment does cause harmful interference to radio or television reception, which can be determined by turning the equipment off and on, the user is encouraged to try to correct the interference by one or more of the following measures:

- Reorient or relocate the receiving antenna.
- Increase the separation between the equipment and the receiver
- Connect the equipment into an outlet on a circuit different from that to which the receiver is connected.
- Consult the dealer or an experienced radio/television technician for help

## Specifications

Power Source:	One 3-volt CR123A Lithium Battery (included). (Replace with Panasonic CR123A or DURACELL DL123A) These batteries are available at local retail stores. You can also order Replacement Batteries Online at <a href="http://www.Silentcall.com">www.Silentcall.com</a> .
Height:	2.3 inches (58 mm)
Diameter:	5.3 inches (135 mm) (with mounting base)
Weight:	8.5 oz. (241 g) (without battery)
Operating Ambient Temperature Range:	40° to 100°F (4.4° to 37.8°C)
Operating Humidity Range:	0% to 95% Relative Humidity
Agency Listings:	Conforms to UL STD 217

For Warranty Claims/Repairs Please Contact the Manufacturer:

Silent Call Communications  
5095 Williams Lake Road  
Waterford, MI 48329  
800-572-5227

Please Visit [www.Silentcall.com](http://www.Silentcall.com)

The logo for Silent Call Communications features the brand name in a bold, sans-serif font. A curved line arches over the word 'Call'. Below the brand name, the word 'Communications' is written in a smaller, lighter font.

**SilentCall**  
Communications

**MEDALLION**  
SERIES

**SilentCall**<sup>®</sup>  
Communications

MEDALLION  
SERIES



# PHOTOELECTRONIC SMOKE DETECTOR WITH BUILT-IN WIRELESS TRANSMITTER

Installation and Operation Manual

  
Intertek  
3126052

Model # SD4-MC  
418 MHz TRANSMITTER

Document #  
108125

## **General Information**

Before installing detectors, please thoroughly read these installation instructions. For detailed information on detector spacing, placement, zoning, wiring, and special applications refer to local building codes that may apply.

**NOTICE:** Do not discard this manual. Manual should be left with the owner/user of this equipment.

**IMPORTANT:** This detector must be tested and maintained regularly. Test detector operation weekly. The detector should be cleaned at least once a year.

**NOTE:** Smoke Detectors have a limited life. Smoke detectors should be replaced immediately if not operating properly. You should always replace a smoke detector after 10 years from date of purchase.

**NOTE:** Remove battery tab before installation.

**NOTE:** Radio Frequency device operates at 418MHz

**IC: 4498A-SD4418SC**

**General Description:**

The Model SD4-MC photocell electronic smoke detector with built-in wireless transmitter is intended for use with the Silent Call® Mini receiver to form an alerting system. The transmitter will send alarm condition messages to the system's receiver.

The SD4-MC wireless transmitter operation is to be used only with Silent Call® Medallion Series Receivers. The transmitted signal incorporates a Million Code Address principle that provides each SD4-MC detector with a unique one in a million address. This helps to keep any cross talk between like transmitters in a typical single living, multi-dwelling, or apartment building to a minimum where it is possible to have adjacent apartments with Medallion Series Receivers.

**IMPORTANT:** The range and proper operation of any wireless device will vary depending on its surroundings. It is very important that each SD4-MC detector is tested with each receiver intended for Alarm.

The Model SD4-MC incorporates a state of the art optical sensing chamber and an advanced microprocessor. The microprocessor allows the detector to automatically maintain proper operation at factory calibrated detection levels, even when sensitivity is altered due to the presence of contaminants settling into the unit's smoke chamber. In order for this feature to work properly, the chamber must never be opened while power is applied to the smoke detector.

This includes cleaning, maintenance or screen replacement.

The Model SD4-MC contains a piezoelectric horn which generates the ANSI S3.41 temporal pattern in an alarm condition. During an alarm condition, pressing the detector's test switch will silence the piezoelectric horn for 5 minutes. The built-in Drift Compensation algorithm automatically maintains the sensitivity of the detector. The mounting base installation is simplified by the incorporation of features compatible with drywall fasteners or other methods that provide a method for securing the detector in place.

Current studies have shown smoke detectors may not awaken all sleeping individuals, and that it is the responsibility of individuals in the household that are capable of assisting others to provide assistance to those who may not be awakened by the alarm sound, or those who may be incapable of safely evacuating the area unassisted.

Two LEDs and a sounder on the detector provide local visual and audible indication of the detector's status:



**Table 1:** Detector LED Modes

	<b>Green LED</b>	<b>Red LED</b>	<b>Piezoelectric Horn</b>
Power-up	Blinks every 5 sec	Blinks every 5 sec	Off
Normal (Standby)	Blinks every 10 sec	Off	Off
Out of Sensitivity	Off	Blinks every 5 sec	Off
Smoke Alarm	Off	Blinks every 1 sec	Temporal Pattern
Low Battery	Off	Blinks every 45 sec	Chirp every 45 sec after LED blinks for 7 days

During initial power-up, the red and green LEDs will blink synchronously once every 5 seconds. It will take approximately 20 seconds for the detector to finish the power-up cycle (see Table 1).

After the power-up cycle has been completed and the detector is

functioning normally within its listed sensitivity range, the green LED blinks once every 10 seconds. If the detector is in need of maintenance because its sensitivity has shifted outside the listed limits, the red LED blinks once every 5 seconds. When the alarm has been activated by smoke, the red LED blinks every 1 second. The LED indication must not be used in place of the tests specified under Testing. If the detector senses a low battery condition, the red LED blinks once every 45 seconds.

### **Low Battery Detection:**

The Model SD4-MC is powered by a single 3-volt CR123A Lithium battery. The detector checks for a low battery at least every 65 minutes. In addition, the red LED of the Model SD4-MC will blink every 45 seconds and the test switch will be disabled. This condition will exist for a minimum of 7 days, and then the detector's horn will "chirp" about every 45 seconds. Pressing the test switch during this time will silence the chirps for 12 hours. The battery should be replaced BEFORE the chirps begin. Be sure to replace the battery with a fresh one. **Batteries can be purchased directly from Silent Call Communications by calling 1-800-572-5227, or online at [www.silentcall.com](http://www.silentcall.com).**

### **Battery Life Expectancy:**

Replace the battery once a year or immediately when the low battery indicator starts to blink and the horn begins to chirp.

### **Battery Installation and Replacement:**

To replace the battery:

1. Remove the detector from its mounting base by twisting the detector counterclockwise. Remove the battery and dispose of it properly.
2. To ensure proper power-down sequence, wait a minimum of 20 seconds before installing new battery.
3. Install a new approved 3-volt Lithium battery in the battery compartment. Follow the polarity diagram inside the compartment.
4. Reinstall the smoke detector onto the mounting base by turning the detector clockwise.
5. The green LED should blink about once every 10 seconds to indicate normal operation. If the battery is not installed correctly, the smoke detector will not operate and the battery may be damaged. If the detector does not appear to be sending a signal during any of the tests, check for correct battery installation and for a fully charged battery.
6. Test Smoke detector operation with Medallion Series Receiver to verify proper operation.

## **Recommended Locations for Smoke Detectors:**

One smoke detector on every floor, in every sleeping area, and in every bedroom. In new construction, the smoke detectors must be AC powered and interconnected. For additional coverage, it is recommended that you install a smoke detector in all rooms, halls, storage areas, finished attics, and basements where temperatures normally remain between 4.4°C to 37.8°C. Make sure no door or other obstruction could keep smoke from reaching detectors.

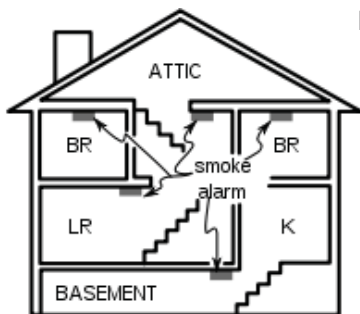
### **Specifically locate detectors:**

- On every level of your residence, including basements and finished attics.
- Inside every Bedroom, especially if people sleep with the doors closed.
- Inside every bedroom where electrical appliances (such as portable heaters or humidifiers) are operated where someone sleeps.
- At the bottom of the basement stairwell.
- At the top of the first-to-second floor stairwell, as long as no other door or other obstructions block the path of smoke to the detector
- As close to the center of the ceiling as possible. If this is not practical, put the detector on the ceiling, but no closer than 4 inches (10 cm) from any wall or corner. See figure 1.
- If wall mounting is permitted by your local and state codes. Put the

top of wall-mounted detectors between 4 and 6 inches (10 and 15 cm) from the ceiling. see figure 1.

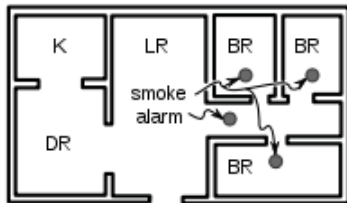
- Put a smoke detector at both ends of a bedroom hallway if the hallway is more than 40 feet (12 meters) long.

## PLACE ONE SMOKE ALARM ON EVERY FLOOR AND SLEEP ROOM

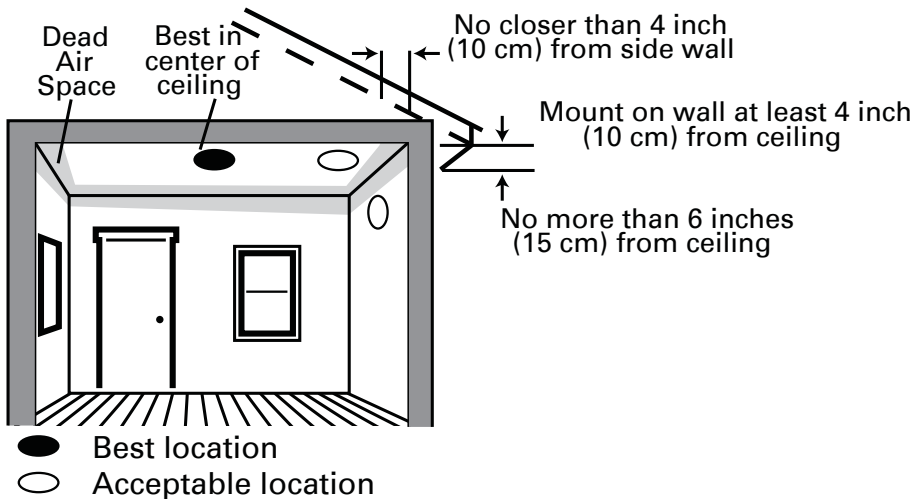


**Figure 1:** Recommended locations for smoke alarms

MULTI-STORY

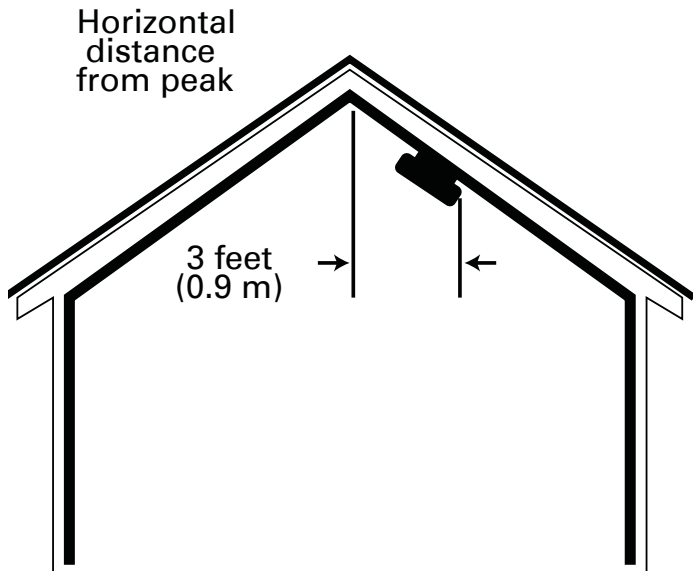


SINGLE LEVEL



**Figure 1.2:** Recommended smoke detector mounting locations.

- In rooms with sloped, peaked, or gabled ceilings, mount detectors within 3 feet (0.9 meters) measured horizontally from the highest point of the ceiling. See figure 2.



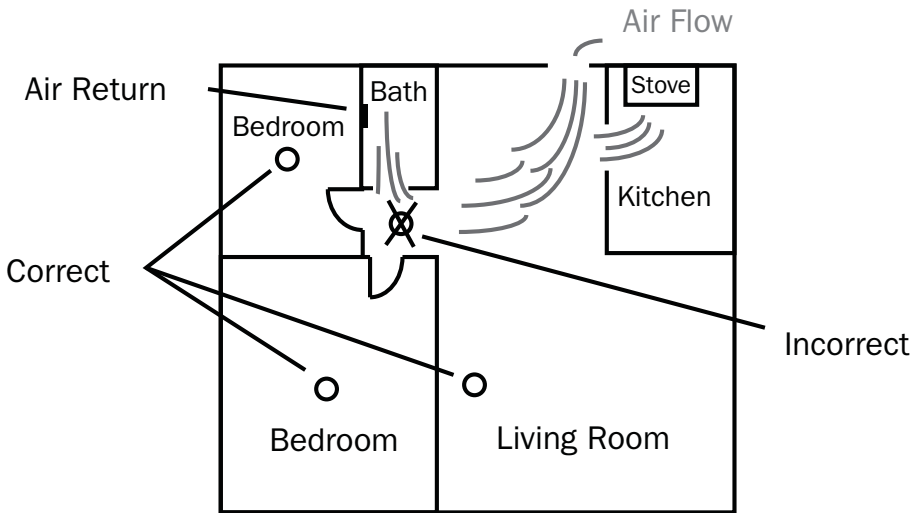
**Figure 2:** Recommended smoke detector location in rooms with sloped, gabled, or peaked ceilings.

## **Where Smoke Detectors Should Not Be Located:**

Nuisance alarms are caused by placing detectors where they will not operate properly. To avoid nuisance alarms, do not place detectors:

- In or near areas where combustion particles are normally present such as kitchens, in garages where there are particles of combustion from vehicle exhausts, near furnaces, hot water heaters, or gas space heaters. Install detectors at least 20 feet (6 meters) away from kitchens and any other areas where combustion particles are normally present.
- In air streams passing by kitchens. Figure 3 shows how a detector can be exposed to combustion particles in normal air movement paths, and how to correct this situation.





**Figure 3:** recommended smoke detector locations to avoid air streams with combustion particles.

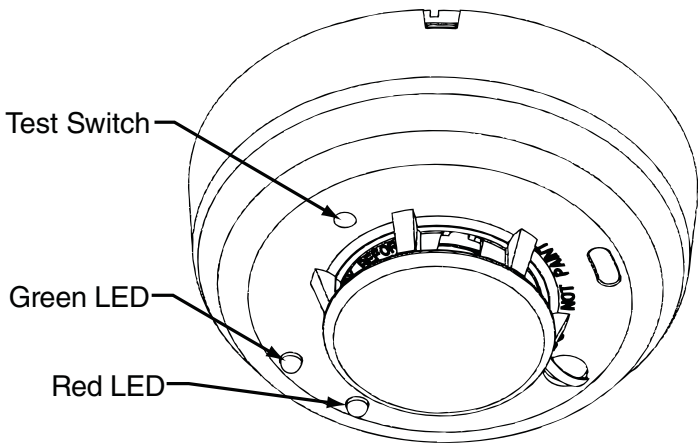
- In damp or very humid areas, or next to bathrooms with showers. The moisture in humid air can enter the sensing chamber as water vapor, and will cool and condense into droplets that cause a nuisance alarm. Install detectors at least 5 feet (1.5 meters) away from bathrooms.
- In very dusty or dirty areas. Dust and dirt can build up on the detector sensing chamber and make it overly sensitive, or can block openings to the sensing chamber and keep the detector from sensing smoke.
- Near fresh air inlets or returns or excessively drafty areas. Air conditioners, heaters, fans, and fresh air intakes and returns can drive smoke away from smoke detectors, making the detectors less effective.
- In dead air spaces at the top of a peaked roof or in the corners between ceilings and walls. Dead air may prevent smoke from reaching the detector. See figures 4 and 5 for recommended mounting location.
- In insect-infested areas. If insects enter a detector's sensing chamber they may cause a nuisance alarm. Get rid of the bugs before installing detectors where bugs are a problem.

- Near florescent light fixtures. Electrical “noise” from nearby florescent light fixtures may cause a nuisance alarm. Install detectors at least 10 feet (3 meters) away from such light fixtures.

### **Limitations of Smoke Alarms**

- Smoke detectors will not work without power. Battery operated detectors will not work without batteries, with dead batteries, or if the batteries are not put in properly. AC-powered detectors will not work if their AC power supply is cut off by an electrical fire, and open fuse or circuit breaker, or for any other reason. If you are concerned about the reliability of either batteries or your AC power supply for any of the above reasons, you should install both battery powered and AC powered detectors for maximum safety.
- Smoke detectors must be tested regularly to make sure the batteries and the alarm circuits are in good operating condition.
- Smoke detectors may not sense fires that start where smoke cannot reach the detectors such as in chimneys, in walls, on roofs, or on the other side of closed doors. If bedroom doors are usually closed at night, detectors should be placed in each bedroom as well as in the common hallway between them.
- Smoke detectors also may not sense a fire on another level of the residence or building. For example, a second-floor detector may not sense a first-floor or basement fire. Therefore, detectors should be placed on every level of a residence or building.

- The horn in your detector meets or exceeds current audibility requirements of Underwriters Laboratories. However, if the detector is located outside a bedroom, it may not wake a sound sleeper, especially if the bedroom door is closed or only partly open. If the detector is located on a different level of the residence than the bedrooms, it is even less likely to wake up people sleeping in the bedrooms.
- All types of smoke detectors have limitations. No type of smoke detector can sense every kind of fire every time. In general, detectors may not always warn you about fires caused by carelessness and safety hazards like smoking in bed, violent explosions, escaping gas, improper storage of flammable materials, overloaded electrical circuits, children playing with matches or arson.
- Installing smoke detectors may make you eligible for lower insurance rates, but smoke detectors are not a substitute for insurance. Homeowners and renters should continue to insure their lives and property.



**Figure 4:** Silent Call Model #SD4-MC Wireless Smoke Detector

### **Programming**

The smoke detector is pre-programmed at the factory.

### **Transmitter Setting**

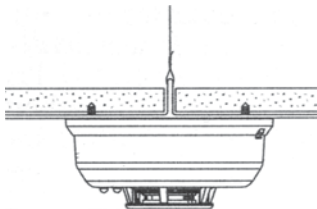
The Silent Call® system is digitally coded. The Medallion Series SD4-MC Smoke Detector is set to a unique million code setting at the factory and therefore never requires the need of a different code.

Transmitter operates at a frequency of 418MHz.

## Mounting

First, determine the best location for the smoke detector, one that provides a strong wireless transmission path and proper smoke detection. A GOOD TRANSMISSION PATH MUST BE ESTABLISHED FROM THE PROPOSED MOUNTING LOCATION BEFORE PERMANENTLY INSTALLING THE DETECTOR. To check, perform the test described in the TESTING SIGNAL STRENGTH section of this manual. To mount the detector, perform the following steps:

1. Once a suitable location has been determined, install the mounting base on the ceiling or on the wall (if local ordinances permit). Use the two screws and anchors provided.
2. Turn the detector in a clockwise direction in the mounting base until it clicks into place.
3. ***Test the detector immediately after completing the installation as described in the TESTING section of this manual.***



**Figure 5: Mount Detector Across Ceiling Panel Support.**



---

**DO NOT** attach the detector to removable ceiling panels. Attach the detector across panel support as shown in Figure 5.

---

Dust Covers are an effective way to limit the entry of dust into the smoke detector sensing chamber during construction. However, they may not completely prevent airborne dust particles from entering the detector. Therefore, it is recommended that the detectors be removed before beginning construction or other dust producing activity. When returning the system to service, be sure to remove the dust covers from any detectors that were left in place during construction.

Smoke detectors are not to be used with detector guards unless the combination has been evaluated and found suitable for that purpose.

## **Testing the Sensor**

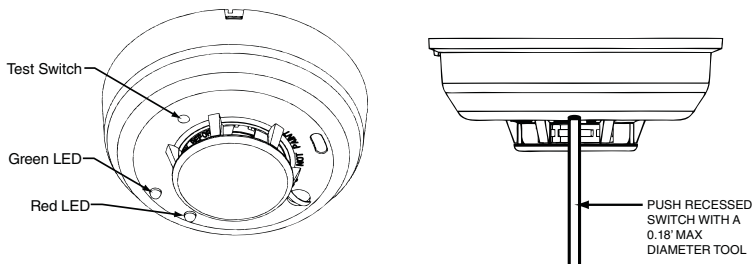
Detectors must be tested after installation and following periodic maintenance. The Model #SD4-MC may be tested as follows:

### **A. Test Switch**

1. A recessed test switch is located on the detector housing (see Figure 6).
2. Push and hold the recessed test switch for a minimum of 5 seconds. Use a small screwdriver or Allen key with maximum diameter of 0.18 inch (the detector will trigger and then the smoke detector will go into alarm thus sending a transmitting signal to the receiver. If the tool is removed from the recessed switch the sounder will shut off)

If the detector is within the listed sensitivity limits, the LED on the detector should blink once per second and the horn should sound within 3 seconds.

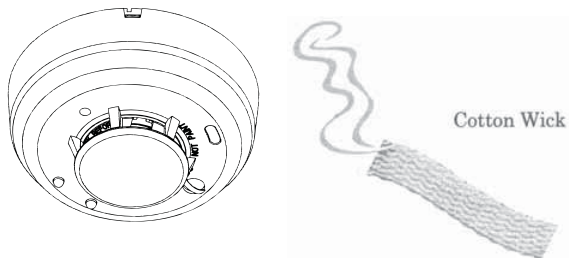




**Figure 6: Recessed Test Switch Opening**

## **B. Smoke Entry Test**

Hold a smoldering punk stick or cotton wick at the side of the detector and gently blow smoke through the detector until the unit alarms. Canned aerosol is also an accepted method.



**Figure 7: Testing with Wick**

## **Testing Signal Strength**

A test should be performed before installation to determine a strong communication path with the receiver and after installation is complete. Also the owner/user should test the unit at least weekly.

## **Testing Programming**

A test should be performed before installation to ensure the detector transmitter address is properly programmed to the receiver, and are operational as a system.

## **Maintenance**

NOTE: Power must be removed from the detector before performing maintenance of any kind by removing the detector's battery.

1. To ensure proper power-down sequence, battery must be removed from detector for a minimum of 20 seconds before servicing.
2. Vacuum the cover or use canned air to remove any dust or debris.
3. Using a vacuum or canned air spray carefully clean any dust or debris From Smoke Detector Cover.
4. Reinstall the detector and test. (see the Testing section).

## **What to do in case of fire**

- Don't panic; stay calm. Follow your family escape plan.
- Get of the house as quickly as possible. Don't stop to get dressed or collect anything.
- Feel doors with the back of your hand prior to opening them. If a door is cool, open it slowly. Don't open a hot door. Keep door and windows closed, unless you must escape through them.
- Cover your nose and mouth with a cloth (preferably damp). Take short shallow breaths.
- Meet at the planned meeting place outside your home, and take a head count to make sure everybody got out safely.
- Call the fire department from outside. Give your address, then your name.
- Never go back inside a burning building for any reason.
- Contact your fire department for suggestions and ideas on how to make your home safer.

### **IC INFORMATION NOTICE:**

Unauthorized changes or modifications could void the user's authority to operate the equipment.

This device complies with Industry Canada license-exempt RSS standard(s).

Operation is subject to the following two conditions: (1) This device

may not cause harmful interference, and (2) this device must accept any interference received, including interference that may cause undesired operation of the device. This equipment has been tested and found to comply with the limits for a Class B digital device, pursuant to Part 15 of FCC Rules. These limits are designed to provide reasonable protection against harmful interference in a residential installation. This equipment generates, uses and can radiate radio frequency energy and if not installed and used in accordance with the instructions, may cause harmful interference to radio communications. However, there is no guarantee that interference will not occur in a particular installation. If this equipment does cause harmful interference to radio or television reception, which can be determined by turning the equipment off and on, the user is encouraged to try to correct the interference by one or more of the following measures:

- Reorient or relocate the receiving antenna.
- Increase the separation between the equipment and the receiver
- Connect the equipment into an outlet on a circuit different from that
- to which the receiver is connected.
- Consult the dealer or an experienced radio/television technician for help

## Specifications

Power Source:	One 3-volt CR123A Lithium Battery (included). (Replace with Panasonic CR123A or DURACELL DL123A) These batteries are available at many local retail stores. You can also order Replacement Batteries Online at <a href="http://www.Silentcall.com">www.Silentcall.com</a> .
Height:	2.3 inches (58 mm)
Diameter:	5.3 inches (135 mm) (with mounting base)
Weight:	8.5 oz. (241 g) (without battery)
Operating Ambient Temperature Range:	40° to 100°F (4.4° to 37.8°C)
Operating Humidity Range:	0% to 95% Relative Humidity
Agency Listings:	Tested to comply with CAN/ULC-S531-02

For Warranty Claims/Repairs Please Contact the Manufacturer:

Silent Call Communications  
5095 Williams Lake Road  
Waterford, MI 48329  
800-572-5227

Please Visit [www.Silentcall.com](http://www.Silentcall.com)

The logo for Silent Call Communications features the brand name in a bold, sans-serif font. Above the text is a stylized, curved graphic element resembling a signal or a call path. Below the brand name, the word "Communications" is written in a smaller, lighter font.

**SilentCall**  
Communications

**MEDALLION**  
SERIES

**SilentCall**<sup>®</sup>  
Communications

SÉRIES  
MEDALLION



## DÉTECTEUR DE FUMÉE PHOTO ÉLECTRONIQUE AVEC TRANSMETTEUR SANS FIL INCORPORÉ



Intertek  
3126052

INSTRUCTIONS D'INSTALLATION ET D'EMPLOI

Modèle # SD4-MC  
TRANSMETTEUR 418 MHz

Document #  
108125

## **Informations générales**

Avant l'installation de détecteurs, veuillez lire attentivement ces instructions d'installation. Pour des informations détaillées sur l'espacement des détecteurs, leur position, leur câblage et leurs applications spéciales, veuillez vous reporter aux codes du bâtiment locaux.

**REMARQUE:** Ne jetez pas ce manuel. Ce manuel doit demeurer en la possession du propriétaire / de l'utilisateur de l'équipement.

**IMPORTANT:** Ce détecteur doit être testé et entretenu. Testez toutes les semaines le fonctionnement du détecteur. Le détecteur doit être nettoyé au moins une fois par an.

**REMARQUE:** Les détecteurs de fumée ont une durée de vie limitée. Les détecteurs de fumée doivent être remplacés immédiatement s'ils ne fonctionnent pas correctement. Un détecteur de fumée doit toujours être remplacé après 10 ans à compter de la date d'achat.

**REMARQUE:** Retirez l'onglet de la pile avant l'installation.

**REMARQUE:** La radiofréquence de l'appareil est 418 MHz

**IC: 4498A-SD4418SC**



## **Description générale:**

Le Modèle SD4-MC de détecteur de fumée électronique à cellule photoélectrique avec transmetteur sans fil incorporé doit être utilisé avec le Mini récepteur Silent Call® pour constituer un système d'alerte. Le transmetteur émettra des messages de situation d'alarme en direction du récepteur du système. Le transmetteur sans fil SD4-MC ne doit être utilisé qu'avec des récepteurs Silent Call® de la série Medallion. Le signal transmis repose sur le principe de Million Code Address qui attribue à chaque détecteur SD4-MC une adresse unique parmi un million. Ceci permet de limiter au minimum toute communication croisée entre des transmetteurs semblables dans un logement individuel, collectif ou un bâtiment d'appartements lorsqu'il est possible que des récepteurs de la série Medallion se trouvent dans des appartements adjacents.

**IMPORTANT :** La portée et le bon fonctionnement de tout appareil sans fil dépendent de son environnement. Il est très important que chaque détecteur SD4-MC soit testé avec chaque récepteur devant servir d'alarme.

Le Modèle SD4-MC comprend un compartiment de capteur optique ultramoderne et un microprocesseur avancé. Le microprocesseur permet de veiller automatiquement au bon fonctionnement du détecteur à des niveaux de détection calibrés en usine, même lorsque la sensibilité est limitée en raison de la présence de contaminants s'accumulant dans le compartiment de captage de la fumée de l'appareil. Pour que cette fonctionnalité soit efficace, le compartiment ne doit jamais être ouvert lorsque le détecteur de fumée est sous tension. C'est le cas lors du nettoyage, de la maintenance ou du remplacement du filtre.

Le Modèle SD4-MC contient un avertisseur piézoélectrique qui produit la

séquence ANSI S3.41 temporelle en cas d'alarme. Lors d'une alarme, la pression sur l'interrupteur de test du détecteur rend l'avertisseur piézoélectrique silencieux pendant 5 minutes. L'algorithme incorporé de compensation de dérivation maintient la sensibilité du détecteur. L'installation du support de montage est simplifiée par l'incorporation de fonctionnalités compatibles avec les attaches pour cloison sèches ou autres méthodes permettant d'assujettir les détecteurs en place.

Des études récentes ont montré que les détecteurs de fumée peuvent ne pas réveiller tout le monde, et qu'il appartient aux habitants de la résidence qui sont en mesure de le faire d'aider les autres qui sont susceptibles de ne pas avoir été réveillés par l'alarme sonore, ou ceux qui ne sont pas en mesure d'évacuer les lieux sans danger sans assistance.

Deux voyants DEL et une sonnerie sur le détecteur fournissent une indication locale visuelle et audible de l'état du détecteur :

**Tableau 1 : Modes du détecteur DEL**

	<b>Voyant DEL vert</b>	<b>Voyant DEL rouge</b>	<b>Avertisseur piézoélectrique</b>
Allumage	Clignote toutes les 5	Clignote toutes les 5 secondes	Éteint
Normal (attente)	Clignote toutes les 5	Éteint	Éteint
Plus de sensibilité	Éteint	Clignote toutes les 5 secondes	Éteint
Alarme de détection de fumée	Éteint	Clignote toutes les secondes	Séquence temporelle
Pile presque épuisée	Éteint	Clignote toutes les 45 secondes	Émet un petit bruit toutes les 45 secondes lorsque le voyant DEL a cligné pendant 7 jours

Lors de l'allumage initial, les voyants DEL rouges et verts clignent de manière synchronisée une fois toutes les 5 secondes. Il faudra environ 20 secondes pour que le détecteur achève le cycle d'allumage (voir le Tableau 1).

Lorsqu'il est allumé et que le détecteur fonctionne normalement à l'intérieur de ses limites de sensibilité, le voyant vert DEL clignote une fois toutes les 10 secondes. Si le détecteur doit faire l'objet d'opérations de maintenance parce que sa sensibilité s'est déplacée hors des limites indiquées, le voyant rouge DEL clignote toutes les 5 secondes. Lorsque l'alarme a été activée par la fumée, le voyant DEL rouge clignote toutes les secondes. L'indicateur DEL ne doit pas être utilisé au lieu des tests mentionnés dans la rubrique relative aux tests. Si le détecteur décèle que la pile est presque épuisée, le voyant rouge DEL clignote une fois toutes les 45 secondes.

### **Détection de l'épuisement de la pile:**

Le Modèle SD4-MC fonctionne grâce à une seule pile au lithium de 3 volts CR123A. Le détecteur contrôle le niveau de la pile au moins toutes les 65 minutes. Par ailleurs, le voyant rouge DEL du Modèle SD4-MC clignotera toutes les 45 secondes et l'interrupteur de test sera désactivé. Cette situation persistera au moins 7 jours, après quoi l'avertisseur du détecteur émettra un petit bruit toutes les 45 secondes. Si l'on appuie sur le bouton de test pendant cette période, les petits bruits s'interrompent pendant 12 heures. La batterie doit être remplacée AVANT que l'appareil commence à émettre les petits bruits. Veillez à bien remplacer la pile par une pile neuve. **Les piles peuvent être achetées directement auprès de Silent Call Communications en appelant le 1-800-572-5227, ou en ligne à [www.silentcall.com](http://www.silentcall.com).**

### **Durée d'utilisation de la pile :**

Remplacez la pile une fois par an ou dès que l'indicateur d'épuisement de la pile commence à clignoter et lorsque l'avertisseur commence à émettre un petit bruit.

### **Installation et remplacement de la pile :**

Pour remplacer la pile:

1. Retirez le détecteur de son support de montage en le faisant tourner dans le sens contraire des aiguilles d'une montre. Retirez la pile et éliminez-la comme il convient.
2. Attendez au moins 20 secondes avant d'installer une nouvelle pile pour veiller à ce que l'appareil soit bien éteint.
3. Installez une pile au lithium de 3 volts neuve dans le compartiment de la pile. Respectez le diagramme de polarité dans le compartiment.
4. Réinstallez le détecteur de fumée sur le support de montage en faisant tourner le détecteur dans le sens des aiguilles d'une montre.
5. Le voyant vert DEL doit clignoter environ une fois toutes les 10 secondes pour indiquer son fonctionnement normal. Si la pile n'est pas installée correctement, le détecteur de fumée ne fonctionnera pas et la pile peut être endommagée. Si le détecteur ne semble envoyer de signal pendant aucun des tests, vérifiez que la pile est bien installée et que la pile est totalement chargée.
6. Testez le fonctionnement du détecteur de fumée avec un récepteur la série Medallion

## **Emplacements recommandés pour les détecteurs de fumée:**

Un détecteur de fumée à chaque étage, dans chaque chambre, et dans chaque endroit où l'on peut dormir. Dans une construction neuve, les détecteurs de fumée doivent être alimentés par courant électrique et interconnectés. Pour bénéficier d'une couverture supplémentaire, il est recommandé d'installer un détecteur de fumée dans toutes les pièces, les corridors, les aires d'entreposage, les greniers aménagés, et les sous-sols lorsque la température y reste en général entre 4,4°C et 37,8°C. Vérifiez qu'aucune porte ou autre obstruction ne peut empêcher la fumée d'atteindre les détecteurs.

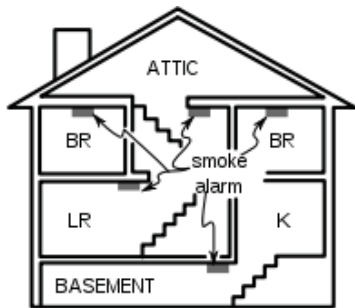
### **Placez spécifiquement des détecteurs :**

- À chaque niveau de votre domicile, en particulier dans les sous-sols et les greniers aménagés.
- À l'intérieur de chaque chambre, en particulier si les gens y dorment avec les portes fermées.
- Dans chaque chambre dans laquelle on utilise des appareils électriques (tels que des dispositifs de chauffage ou des humidificateurs portables) et où quelqu'un dort.
- En bas de l'escalier menant au sous-sol.
- En haut de l'escalier menant du premier au deuxième étage, si aucune porte ou aucune obstruction ne bloque l'accès de la fumée jusqu'au détecteur
- Le plus près possible du centre du plafond. Si ce n'est pas pratique, accrochez le détecteur au plafond, mais pas plus près que 4 pouces (10 cm)

de tout mur ou coin. Voir la figure 1.

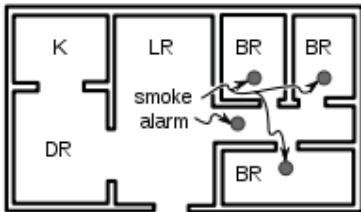
- Si le code du bâtiment local ou de l'état permet le montage sur le mur, placez les détecteurs muraux à entre 4 et 6 pouces (10 et 15 cm) du plafond. Voir la figure 1.
- Mettez un détecteur de fumée aux deux extrémités d'un couloir de chambres si celui-ci est long de plus de 40 pieds (12 mètres).

## PLACE ONE SMOKE ALARM ON EVERY FLOOR AND SLEEP ROOM

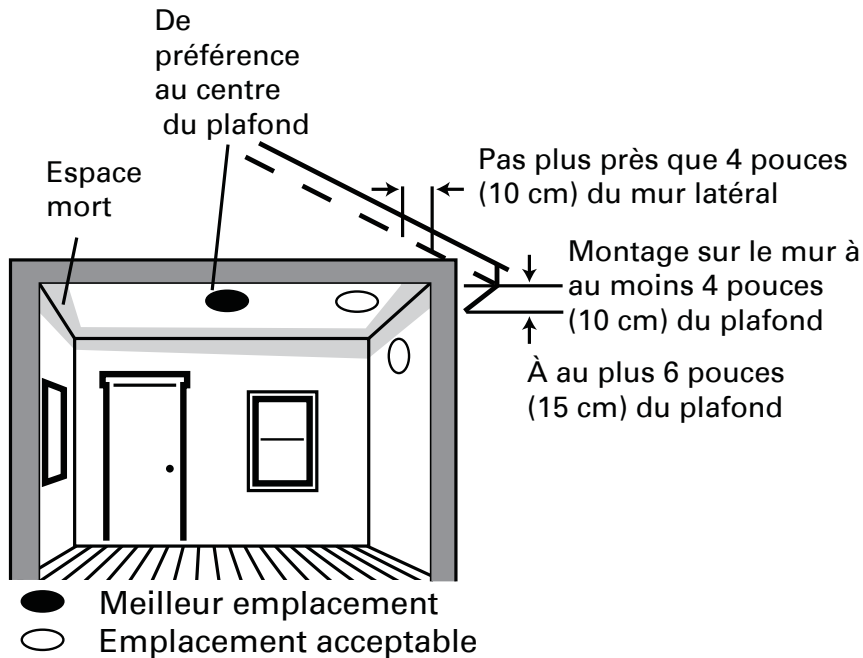


**Figure 1:** Recommended locations for smoke alarms

MULTI-STORY



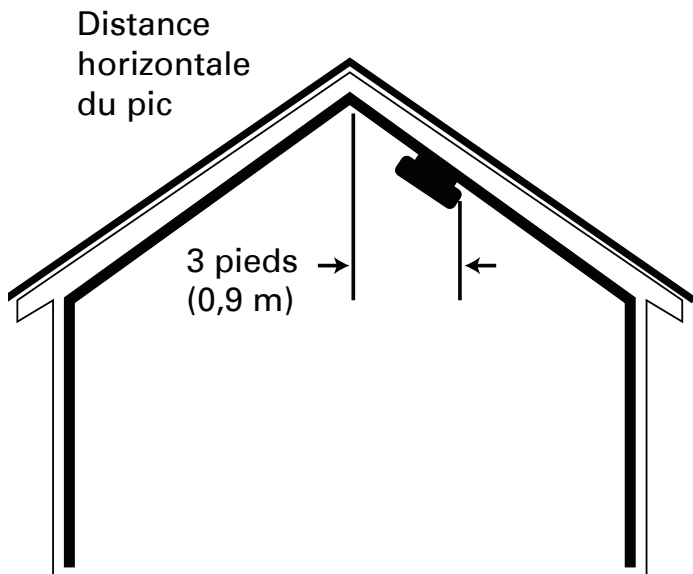
SINGLE LEVEL



**Figure 1.2:** emplacements recommandés pour les détecteurs de fumée.



- Dans les salles dont le plafond est incliné, pointu, ou à pignons, installez les détecteurs à une distance de moins de trois pieds (0,9 mètres) mesurés horizontalement à partir du point le plus élevé du plafond. Voir la figure 2.

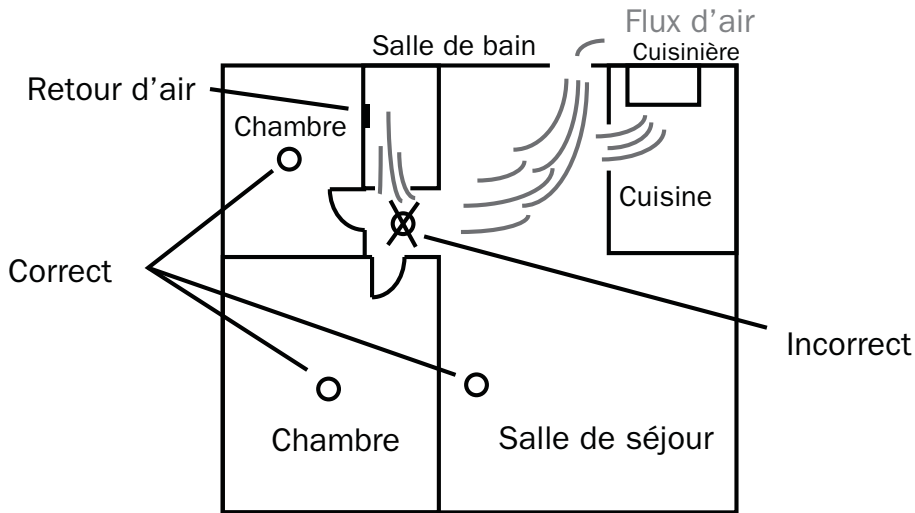


**Figure 2:** Emplacement recommandé pour le détecteur de fumée dans les salles dont le plafond est incliné, pointu ou à pignons.

## **Ne pas installer de détecteurs de fumée dans les endroits suivants:**

Les alarmes intempestives sont causées par le placement de détecteurs dans des endroits où ils ne peuvent pas fonctionner correctement. Pour éviter les alarmes intempestives, n'installez pas de détecteurs:

- Dans des endroits ou à proximité d'endroits dans lesquels sont normalement présentes des particules de combustion telles que les cuisines, les garages dans lesquels on trouve des particules issues de la combustion provenant des gaz d'échappement de véhicules, près de chaudières, de chauffe-eaux, ou d'appareils de chauffage portables. Installez des détecteurs à au moins 20 pieds (6 mètres) de cuisines et d'autres zones dans lesquelles des particules de combustion sont en général présentes.
- Dans les courants d'air passant dans les cuisines. La figure 3 montre comment un détecteur peut être exposé à des particules de combustion dans le passage normal de courants d'air, et comment remédier à cette situation.



**Figure 3:** Emplacement recommandé pour des détecteurs de fumée pour éviter les courants d'air transportant des particules de combustion.

- Dans les endroits très humides, ou à proximité de salles de bain avec des douches. L'humidité de l'air peut pénétrer dans le compartiment du capteur sous la forme de vapeur d'eau, et se condenser en petites gouttes qui peuvent provoquer une alarme intempestive. Installez les détecteurs à au moins 5 pieds (1,5 mètre) de salles de bains.
- Dans des zones très poussiéreuses ou sales. La poussière et la saleté peuvent s'accumuler sur le compartiment du capteur du détecteur et le rendre trop sensible, ou bloquer les ouvertures du compartiment du capteur et l'empêcher de détecter la fumée.
- À proximité d'orifices d'entrée d'air frais ou d'évacuation d'air, ou de zones avec des courants d'air excessifs. Les appareils de climatisation, de chauffage, les ventilateurs, et les orifices d'entrée d'air frais et d'évacuation d'air peuvent évacuer la fumée avant qu'elle n'atteigne les détecteurs de fumée, de sorte qu'ils ne sont plus efficaces.
- Dans les espaces morts au sommet d'un toit pointu ou dans les coins entre les plafonds et les murs. L'air immobile peut empêcher la fumée d'atteindre le détecteur. Voir les figures 4 et 5 en ce qui concerne les emplacements d'installation recommandés.
- Dans les endroits infectés par les insectes. Si un insecte entre dans le compartiment du capteur d'un détecteur, il peut provoquer une alarme intempestive. Débarrassez-vous des insectes avant d'installer des détecteurs lorsqu'ils présentent un problème.

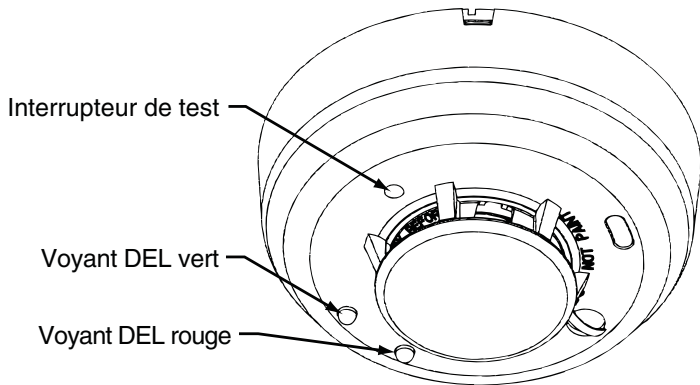
- À proximité de lampes fluorescentes. Le « bruit » électrique provenant des lampes fluorescentes peut provoquer une alarme intempestive. Installez les détecteurs à au moins 10 pieds (3 mètres) de lampes de ce type.

### **Limitations des détecteurs de fumée**

- Les détecteurs de fumée ne fonctionnent pas sans alimentation. Les détecteurs à piles ne fonctionnent pas sans pile, si leurs piles sont épuisées, ou si elles ne sont pas correctement insérées dans l'appareil. Les détecteurs électriques ne fonctionnent pas si leur alimentation en courant alternatif est coupée par un incendie électrique, et un fusible ou un disjoncteur ouvert, ou pour une autre raison quelconque. Si vous avez des doutes en ce qui concerne la fiabilité des piles ou de l'alimentation électrique pour l'une des raisons figurant ci-dessus, vous devez installer à la fois des détecteurs de fumée électriques et à piles pour une sécurité maximale
- Les détecteurs de fumée doivent être testés régulièrement pour veiller à ce que les piles et les circuits d'alarme soient en bon état de fonctionnement.
- Les détecteurs de fumée peuvent ne pas détecter les incendies qui commencent dans des endroits dans lesquels la fumée ne peut pas atteindre les détecteurs tels que les cheminées, les murs, sur les toits, ou de l'autre côté d'une porte fermée. Si les portes des chambres sont habituellement fermées la nuit, des détecteurs doivent être placés dans chaque chambre et dans le corridor commun entre les chambres.
- Les détecteurs de fumées peuvent également ne pas détecter un incendie dans un autre niveau de la résidence ou du bâtiment. Par exemple, il est

possible qu'un détecteur au deuxième étage ne décèle pas un incendie au premier étage ou au sous-sol. Des détecteurs doivent donc être disposés à chaque niveau d'une résidence ou d'un bâtiment.

- L'avertisseur de votre détecteur satisfait aux exigences d'audibilité de la Station d'essais-laboratoire du feu (Underwriters Laboratories) actuellement en vigueur, ou les surpasse. Toutefois, si le détecteur est situé à l'extérieur d'une chambre, il est possible qu'il ne réveille pas une personne profondément endormie, en particulier si la porte de la chambre est fermée ou seulement entrouverte. Si le détecteur se trouve dans un niveau différent de la résidence que les chambres, il est encore moins probable qu'il réveille les personnes qui dorment dans les chambres.
- Tous les types de détecteurs de fumée ont des limitations. Aucun type de détecteur de fumée ne peut détecter tous les types d'incendie, sans coup férir. En général, il est possible que les détecteurs ne vous avertissent pas toujours lorsque des incendies sont causés par la négligence et des manquements au respect de principes de sécurité tels que le fait de fumer au lit, des explosions violentes, les fuites de gaz, un entreposage inapproprié de matières inflammables, la surcharge de circuits électriques, le jeu d'enfants avec des allumettes ou les incendies criminels.
- L'installation de détecteurs de fumée peut vous permettre de bénéficier de tarifs préférentiels d'assurance, mais les détecteurs de fumée ne peuvent se substituer à une assurance. Les propriétaires immobiliers et les locataires doivent continuer à assurer leurs vies et leurs propriétés.



**Figure 4:** Modèle Silent Call No. SD4-MC  
Détecteur de fumée sans fil

### **Programmation**

Le détecteur de fumée est pré-programmé en usine.

### **Réglage du transmetteur**

Le système Silent Call® est à code numérique. Le détecteur de fumée de la série Medallion SD4-MC est réglé sur un code unique parmi un million en usine et n'a jamais besoin d'un code différent.

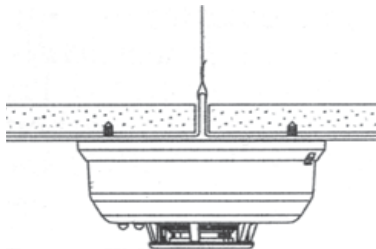
Le transmetteur fonctionne à une fréquence de 418 MHz.

## **Installation**

Tout d'abord, déterminez le meilleur endroit pour le détecteur de fumée, qui doit permettre une bonne transmission sans fil et une bonne détection de la fumée. ON VÉRIFIERA QUE LE SIGNAL PEUT ÊTRE TRANSMIS À PARTIR DE L'EMPLACEMENT D'INSTALLATION PROPOSÉ AVANT DE L'INSTALLER DE MANIÈRE PERMANENTE. Pour le vérifier, procédez au test décrit dans la rubrique TEST DE LA PUISSANCE DU SIGNAL de ce manuel. Pour installer le détecteur, suivez les étapes suivantes:

1. Lorsque vous avez trouvé un emplacement approprié, installez le support de montage sur le plafond ou sur le mur (si les codes du bâtiment locaux le permettent). Servez-vous des deux vis et ancrés fournies à cet effet.
2. Faites tourner le détecteur dans le sens des aiguilles d'une montre sur le support de montage jusqu'à ce qu'il s'emboîte en place.
3. ***Testez le détecteur immédiatement après avoir procédé à son installation tel que décrit dans la rubrique TEST de ce manuel.***





**Figure 5:** Montez le détecteur sur le support de plafond.



---

N'ATTACHEZ PAS le détecteur à des panneaux amovibles du plafond. Attachez le détecteur sur le panneau comme le montre le Figure 5.

---

Les housses à poussière permettent de limiter efficacement l'introduction de poussière dans le compartiment du capteur du détecteur de fumée lors de travaux. Toutefois, il est possible qu'elles n'empêchent pas complètement l'entrée dans le détecteur de particules présentes dans l'air. On recommande donc de retirer les détecteurs avant de commencer les travaux ou toute autre activité productrice de poussière. Lorsque l'on remet le système en service, il est important de veiller à retirer les housses à poussière de tout détecteur resté en place pendant les travaux.

On n'utilisera pas les détecteurs de fumée avec des systèmes de protection des détecteurs à moins que cette combinaison ait été évaluée et considérée comme acceptable à ces fins.

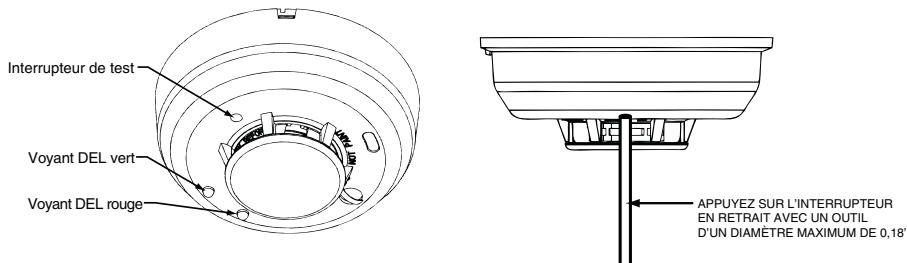
## **Test du détecteur**

Les détecteurs doivent être testés après l'installation et à la suite de la maintenance périodique. Le Modèle No. SD4-MC peut être testé de la façon suivante:

### **A. Interrupteur de test**

1. Un interrupteur de test en retrait se trouve sur le boîtier du détecteur (voir la Figure 6).
2. Maintenez appuyé l'interrupteur de test en retrait pendant un minimum de 5 secondes. Utilisez un petit tournevis ou une clé hexagonale au diamètre maximum de 0,18 pouce (le détecteur déclenchera l'alarme et enverra un signal de transmission au récepteur. Si l'outil est retiré de l'interrupteur en retrait, la sonnerie s'interrompra)

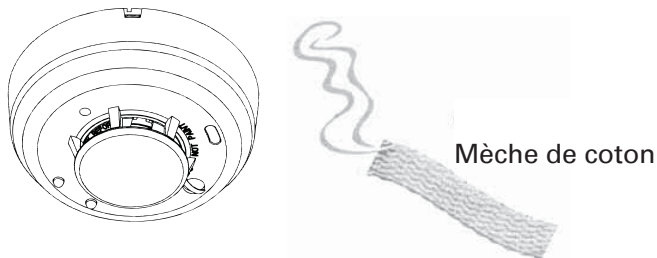
Si le détecteur se trouve dans les limites de sensibilité indiquées, le voyant DEL sur le détecteur clignotera une fois par seconde et l'avertisseur doit retentir dans un délai de 3 secondes.



**Figure 6:** Ouverture de l'interrupteur de test en retrait

### **B. Test d'entrée de la fumée**

Tenez un bâtonnet ou une mèche de coton enflammé(e) à côté du détecteur et soufflez pour diriger la fumée dans le détecteur jusqu'à ce que l'alarme retentisse. Il est également possible de vaporiser un aérosol à proximité de l'appareil.



**Figure 7:** Test avec une mèche

### **Test de la puissance du signal**

Un test doit être effectué avant l'installation pour vérifier que la communication s'effectue facilement avec le récepteur et après l'installation. Le propriétaire / utilisateur doit également tester l'appareil au moins une fois par semaine.

### **Test de la programmation**

On procédera à un test avant l'installation pour vérifier que l'adresse du transmetteur du détecteur est bien programmée à celle du récepteur, et que le système est opérationnel.

## **Maintenance**

REMARQUE : Le détecteur doit être mis hors tension avant de procéder à toute opération de maintenance, en retirant la pile du détecteur.

1. Pour veiller à bien éteindre l'appareil, la pile doit être retirée du détecteur pendant un minimum de 20 secondes avant la maintenance.
2. Passez le couvercle à l'aspirateur ou servez-vous d'air en aérosol pour retirer toute poussière ou tout débris.
3. À l'aide d'un aspirateur ou d'un vaporisateur à air, nettoyez avec soin la poussière et les débris du couvercle du détecteur de fumée.
4. Réinstallez le détecteur et testez-le. (Voir la rubrique relative au Test).

## **Que faire en cas d'incendie**

- Ne paniquez pas ; restez calme. Suivez le plan d'évacuation de la famille.
- Sortez de la maison le plus rapidement possible. Ne vous arrêtez pas pour vous habiller ou ramasser quoi que ce soit.
- Touchez les portes avec le dos de votre main avant de les ouvrir. Si une porte est froide, ouvrez-la lentement. N'ouvrez pas une porte brûlante. Gardez la porte et les fenêtres fermées, à moins que vous deviez vous échapper par celles-ci.
- Appelez les services de lutte contre l'incendie à partir de l'extérieur du bâtiment. Donnez votre adresse, et ensuite votre nom.
- Couvrez votre nez et votre bouche avec un chiffon (humide de préférence). Prenez de courtes respirations peu profondes.
- Retrouvez-vous dans un lieu de rencontre prévu à l'avance à l'extérieur de votre maison, et comptez-vous pour vérifiez que tout le monde est en lieu sûr.
- Ne rentrez jamais dans le bâtiment en feu quelle qu'en soit la raison.
- Contactez vos services de lutte contre l'incendie pour obtenir des suggestions et des idées en ce qui concerne l'amélioration des conditions de sécurité dans votre maison.

## **AVIS D'INFORMATION IC:**

Toute modification non autorisée pourrait annuler autorisation votre d'utiliser l'équipement. Cet appareil est conforme avec Industrie Canada exemptes de licence RSS ou les normes. Son fonctionnement est sujet aux deux conditions suivantes: (1) cet appareil ne doit pas émettre de

brouillage nuisible, et (2) cet appareil doit accepter toute interférence reçue, y compris les interférences pouvant entraîner un fonctionnement indésirable du dispositif. Cet équipement a été testé et déclaré conforme aux limites d'un appareil numérique de classe B, conformément à l'article 15 des règlements FCC. Ces limites sont conçues pour fournir une protection raisonnable contre les interférences nuisibles dans une installation résidentielle. Cet équipement génère, utilise et peut émettre de l'énergie de fréquence radio et si pas installé et utilisé conformément aux instructions, peut causer des interférences nuisibles aux communications radio. Cependant, il n'y a aucune garantie que des interférences n'interviendront pas dans une installation particulière. Si cet équipement provoque des interférences nuisibles à la réception radio ou télévision, ce qui peut être déterminée en éteignant et rallumant l'équipement, l'utilisateur est encouragé à essayer de corriger l'interférence par une ou plusieurs des mesures suivantes:

- Réorientez ou déplacez l'antenne de réception.
- Augmenter la distance entre l'équipement et le récepteur
- Branchez l'appareil dans une prise sur un circuit différent de celui auquel est connecté le récepteur.
- Consultez le revendeur ou un technicien expérimenté en radio/télévision pour aide).

## Spécifications

Source d'alimentation: Une pile au lithium de 3 volts CR123A (livrée avec l'appareil). (Remplacez-la par une pile Panasonic CR123A ou Duracell DL123A). Ces piles peuvent être achetées dans de nombreux magasins de détail locaux. Vous pouvez également commander des piles de rechange en ligne à [www.Silentcall.com](http://www.Silentcall.com).

Hauteur: 2,3 pouces (58 mm)

Diamètre: 5,3 pouces (135 mm) (avec support de montage) Poids  
8,5 oz. (241 g) (sans la pile)

Fourchette de température ambiante de fonctionnement :  
40° à 100°F (4,4° à 37,8C)

Fourchette de taux d'humidité:  
0 % à 95 % d'humidité relative

Homologation: Conformité à la norme CAN/ULC-S531-02 testée

Pour les demandes d'indemnisation/réparations dans le cadre de la garantie, veuillez contacter le fabricant :

Silent Call Communications  
5095 Williams Lake Road  
Waterford, MI 48329  
800-572-5227

Veuillez consulter [www.Silentcall.com](http://www.Silentcall.com)

The logo for Silent Call Communications features the brand name in a bold, sans-serif font. A curved line arches over the word 'Call'. Below the brand name, the word 'Communications' is written in a smaller, lighter font.

**SilentCall**  
Communications

SÉRIES  
MEDALLION