



# METHOD

HANDSFREE BLUETOOTH HEADSET

USER GUIDE // MANUEL D'UTILISATION



## TABLE OF CONTENTS

- 01. Intro
- 02. First Time Use
- 03. Charging With Usb Cable
- 04. Pairing With A Bluetooth Device
- 06. Playing Music
- 07. Taking Calls
- 08. Care And Maintenance
- 10. Première Utilisation
- 11. Charger Avec Le Cable Usb
- 12. Connecter Avec Le Bluetooth
- 14. Jouer De La Musique
- 15. Répondre Aux Appels
- 16. Entretien

## METHOD

Heads up, smart-guy. In case you haven't heard, the future is here now. Skullcandy is launching a full on audio assault with Method, a headset calibrated for unlimited hands-free function and wireless compatibility. Whether catching calls mobbing around town or dropping tunes while chilling at home, the Method's custom sound quality and design will keep you three steps ahead of what's going down.

Attention, petit-malin. Au cas ou vous n'avez pas entendu, le futur est arrivé. Skullcandy lance un assaut audio pur et dur avec Method, un casque ajusté pour fonction mains-libres illimité et compatibilité sans fil. Si vous répondez aux appels en route ou si vous écoutez de la musique en trainant chez vous, la qualité de son custom et le design du Method vous tiendra trois pas en avant de ce qui se passe.

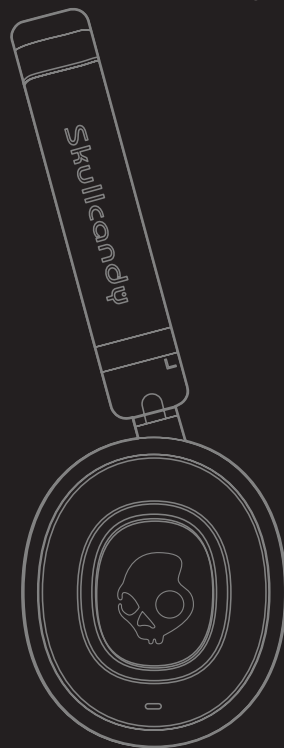

## FIRST TIME USE

Congrats on making the wise choice of picking up the ultra-stylish Skullcandy Method headset. No doubt you will be the envy of friends and foes alike, so take a minute and give yourself props for your remarkably good taste. First things first, you are going to want to charge the thing. The headset is pre-charged before leaving the factory, but enough time will have likely passed since then, so a re-juice is highly recommended.

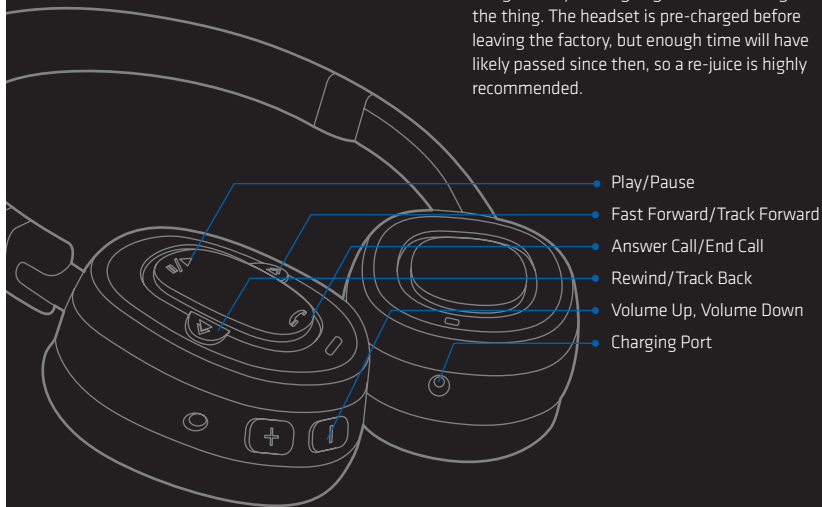

## CHARGING WITH USB CABLE

1 // To connect cable, **a** use the port below the control panel of the left earpiece. You can connect the cable **b** to the USB slot of any PC or Mac.\*

2 // While firing up, the light indicator will be RED. To let you know when the process is finished, light **c** will turn GREEN.

3 // Low Battery function will be indicated with a blinking RED light **c** and an audible tone going off once a minute to let you know when its time to re-fuel the device.

\* It is recommended to charge your Method in an environment between 41°-104° F. Only use included charging cable. Using an unauthorized charger may cause damage.

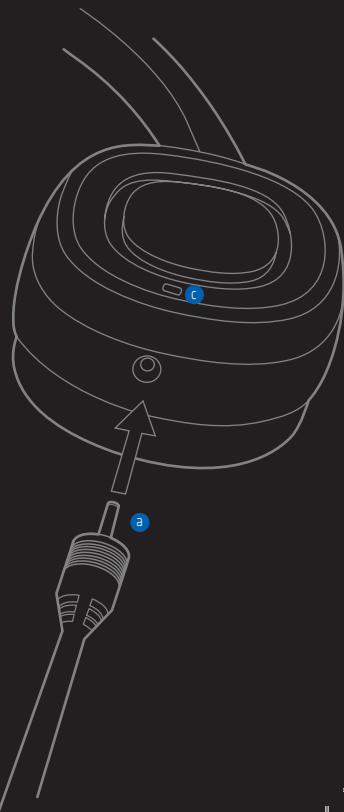
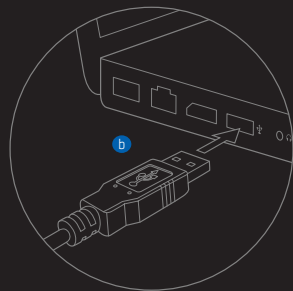

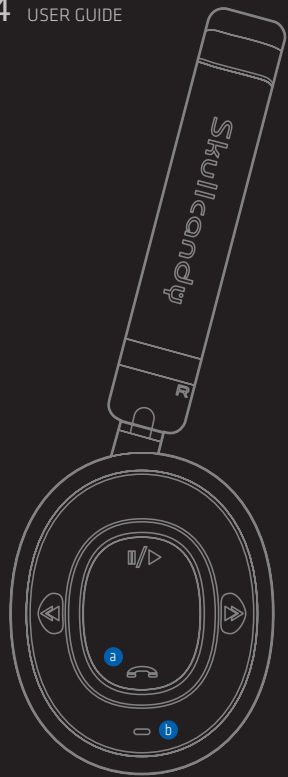

## PAIRING WITH A BLUETOOTH DEVICE

In order to get your Method linked up with Bluetooth capabilities, there's going to be some small steps you'll need to take (nothing too complicated, so don't sweat it.)

- 1 // To pair Skullcandy Method, begin with headphones in off mode. Keep phone in the range of three feet when pairing.
- 2 // Push in and hold the multi-function button **a** for 6 seconds until the status light **b** flashes BLUE cop lights.
- 3 // Turn on Bluetooth on mobile and find the Bluetooth device list. Once there, choose Skullcandy Method from the list.
- 4 // Once selected, plug in the password PIN: 0000 on your phone if prompted.
- 5 // If required after successful pairing, select the Skullcandy Method from the device list and press connect.



6 // If all has gone well, the BLUE light **b** blinks once every 5 seconds.

7 // If for some reason this process has failed, switch off headphones and start the process over. Once you do this once successfully, the paired devices will recognize each other. Unless pairing info is deleted, you shouldn't need to pair ever again.

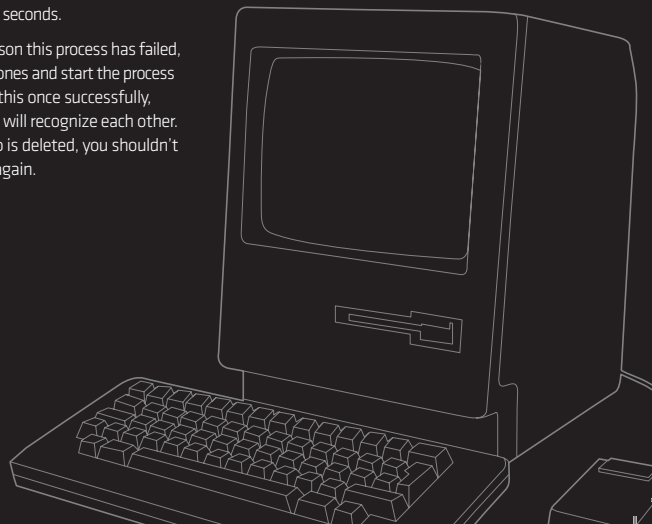

## PLAYING MUSIC

1 // Lets crank up some state-of-the-art sounds by pressing the play button. **a**

You can control the volume by tapping or holding down the volume up button. **b**

To decrease volume, do the same thing to the volume down button. **c**

2 // Hit the pause button **a** to stop tunes dead in their tracks. To bring them back to life, simply hit play. **a**

3 // \* To jump to next track tap forward button, **d** once quickly. Want to hear that last track again, just hit track back button **e** once quickly.

\*Compatible with devices that support AVRCP. Apple iPhone, iPod, iPad devices must be running on iOS 4.2.1 or higher.

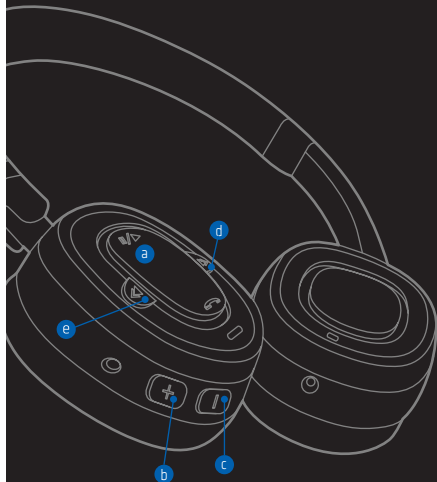

## TAKING CALLS

1 // To answer an incoming call, press the call button **a** once.

2 // To end call, simply press the call button. **a**

3 // Press volume up or volume down **b** to adjust the volume.

4 // Press the play button **c** to mute.

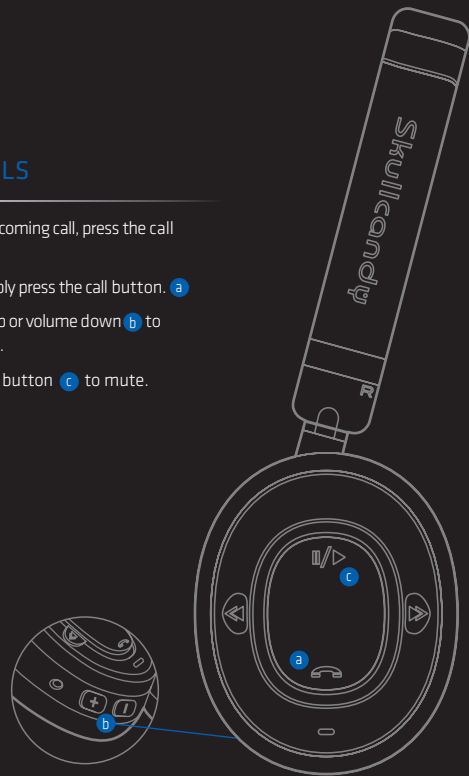

## CARE AND MAINTENANCE

Although it is true that your Method contains multiple super-powers, indestructibility is not one of them. Be sure to keep your Method dry, and do not expose it to direct sunlight or hot areas for extended periods of time. High temperatures will shorten the Method's life-span, destroy the battery, and distort crucial plastic components. Just the same, the Method will not respond well to extreme cold. So, keep it out of the freezer at all costs. The suitable temperature for Method is 32°-104° F. If you feel the need to take the product apart, just remember MacGyver will not be around to help you piece it back together. Do not test out any fancy b-ball

moves with headphones, because studies have shown they were remarkably better having not been dropped on the floor. Do not use any cleaning products from the bathroom, kitchen or laundry room on the Method. The results will not be pretty and Skullcandy will not be legally responsible for your lack of common sense. If product fails to work, please contact us and we will be happy to provide our sincere support.



DON'T STICK  
IN FREEZER



DO NOT CLEAN WITH  
YOUR HOME'S CLEANING  
SUPPLIES



AVOID FIXING  
IT YOURSELF



AVOID DROPPING

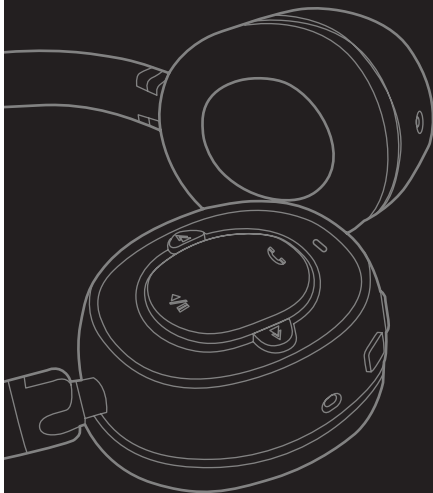

## PREMIÈRE UTILISATION

Bravo d'avoir choisi les supers écouteurs Method stylés de Skullcandy. Il est certain que vos amis, ainsi que vos ennemis, vous envieront, alors prenez une minute pour vous féliciter de vos goûts si remarquables. Avant tout, charger cet appareil. Les écouteurs sont chargés avant de quitter l'usine, mais pas mal de temps s'est écoulé depuis, alors un chargement est vivement conseillé.

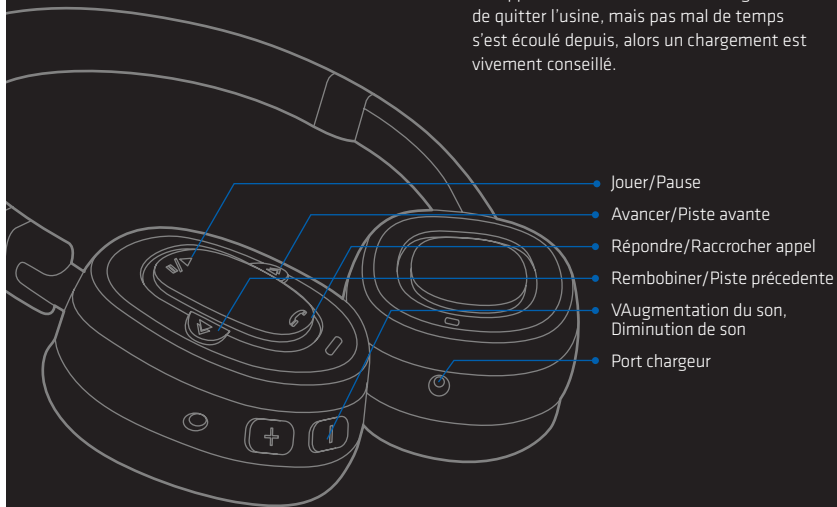

## CHARGER AVEC LE CABLE USB

1 // Pour connecter le câble, **a** utiliser le port en-dessous du tableau de contrôle de l'oreillette gauche. Vous pouvez connecter le câble **b** au port USB d'un PC ou MAC.

2 // Pendant le chargement, la lumière sera ROUGE. Pour savoir quand c'est terminé, la lumière deviendra VERTE. **c**

3 // Une lumière clignotante **c** ROUGE et un son que vous entendrez toute les minutes vous indiqueront qu'il est temps de recharger votre appareil.

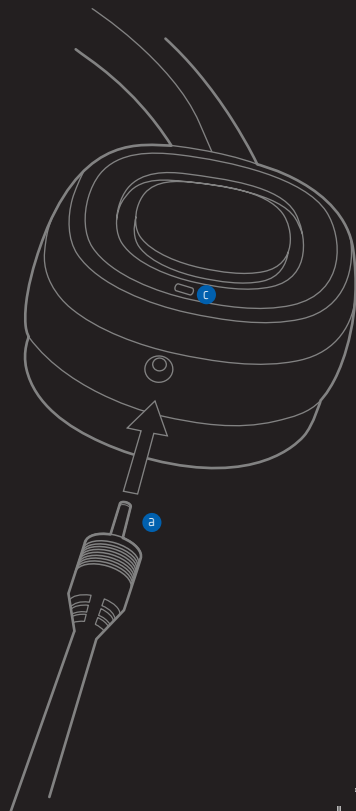
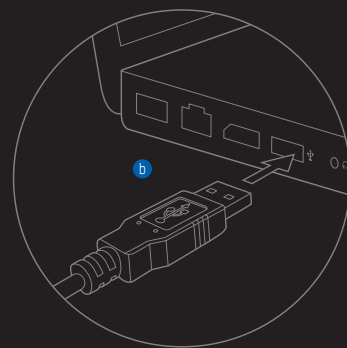

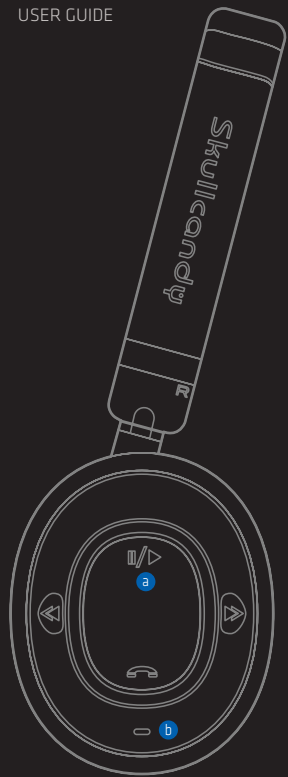

## CONNECTER AVEC LE BLUETOOTH

Pour connecter les écouteurs Method avec un Bluetooth, il suffit de suivre quelques étapes (rien de compliqué, rassurez-vous.)

- 1// Pour connecter Skullcandy Method, éteindre les écouteurs et ne pas avoir le téléphone plus loin qu'un mètre.
- 2// Appuyer et tenir le bouton multi-fonction **a** pendant 6 secondes jusqu'à ce que la lumière **b** clignote bleue.
- 3// Allumer la bluetooth sur votre portable et chercher la liste bluetooth. Une fois là, choisir Skullcandy Method de la liste.
- 4// Une fois sélectionné, composer le mot de passe: 0000 si demandé.
- 5// Si demandé après connection réussie, sélectionner les écouteurs Skullcandy Method dans la liste de l'appareil Bluetooth, puis appuyer sur connecter.

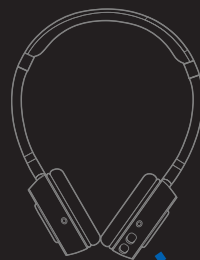

- 6// Si tout s'est bien passé, la lumière **b** BLEUE clignote toute les 5 secondes.

7// Si ça ne fonctionne pas, éteindre les écouteurs et recommencer depuis le début. Une fois la connection établie avec succès, les appareils se reconnaissent. Vous ne devrez pas les connecter de nouveau, sauf en cas d'infos effacées.

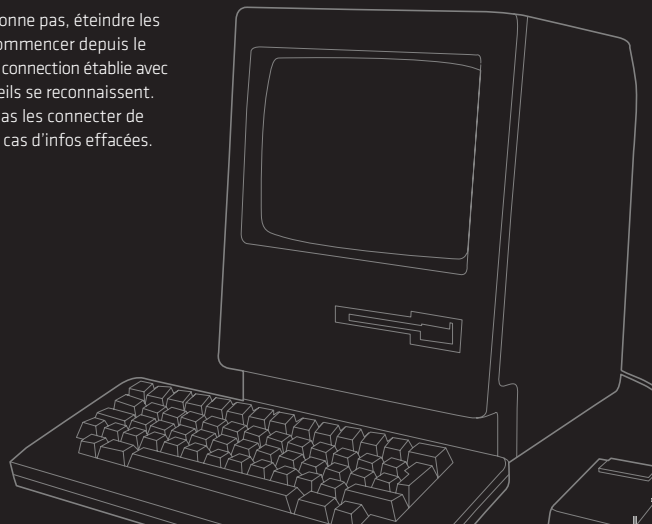



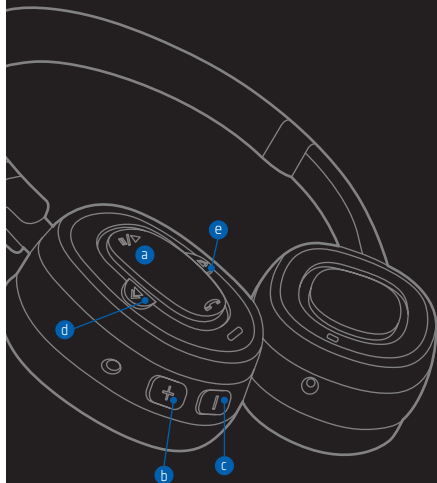

## JOUER DE LA MUSIQUE

1 // Faire péter le son en appuyant sur la touche marche. **a** Augmenter le volume en tapotant ou pressant sur la touche "+" du volume. **b** Diminuer le volume en faisant de même avec la touche "-". **c**

2 // Appuyer sur la touche pause **a** pour stopper les chansons. Et pour les rejouer sur la touche marche. **a**

3 // \*Pour passer à la prochaine chanson, appuyer rapidement sur la touche avancer une fois **d**. Pour écouter de nouveau cette dernière chanson, faire de même avec la touche reculer. Souvenez-vous que si vous appuyez une fois sur ce bouton **e** pendant qu'une chanson est en train de jouer, ça vous amènera au début de celle-la.

\*Compatible with devices that support AVRCP. Apple iPhone, iPod, iPad devices must be running on iOS 4.2.1 or higher.

## REPENDRE AUX APPELS

1 // Pour répondre à un appel, appuyer sur la touche appel une fois. **a**

2 // Pour finir un appel, appuyer simplement de nouveau sur la même touche. **a**

3 // Pour ajuster le volume, appuyer sur les touches du volume up ou down. **b**

4 // Appuyer sur la touche marche pour arrêter le son. **c**



## ENTRETIEN

Bien que les écouteurs Method ont des supers pouvoirs, être indestructible n'est pas l'un d'entre eux. Garder au sec et ne pas exposer directement au soleil ou à la chaleur pour de longs moments. De hautes températures raccourciront la vie des écouteurs Method, détruiront la batterie et abîmeront des composants plastiques importants. Une exposition à de basses températures aura le même effet. Alors surtout ne pas les mettre dans le congélateur. Si l'envie vous prends de les démonter, souvenez-vous que MacGyver ne sera pas dans les parages pour vous aider à

les assembler. Ne pas les confondre avec un ballon de basket, car des études ont prouvées qu'ils fonctionnent beaucoup mieux sans être tombés par terre. N'utiliser aucun produits ménagers pour nettoyer les écouteurs Method. Si vous le faites, les résultats ne seront pas jolis, et Skullcandy ne sera pas légalement responsable de votre manque de jugement. Si l'appareil ne fonctionne pas, n'hésiter pas à nous contacter, et nous serons heureux de vous assister.



NE PAS METTRE DANS  
LE CONGÉLATEUR



NE PAS NETTOYER AVEC DES  
PRODUITS MÉNAGERS



NE PAS ESSAYER DE LES  
RÉPARER VOUS-MÊME



NE PAS LAISSER TOMBER

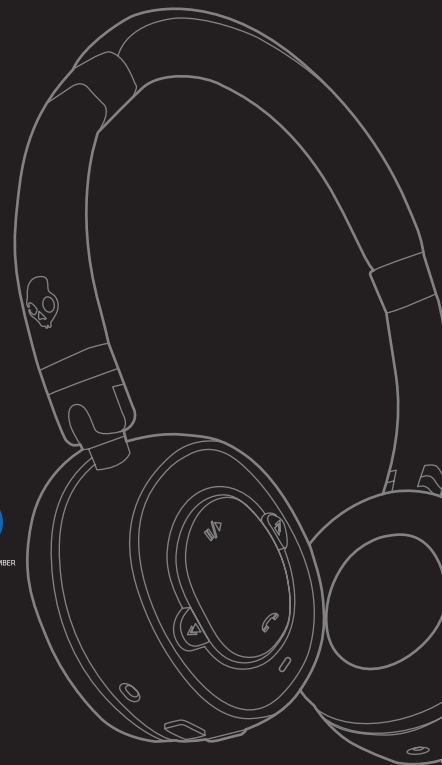
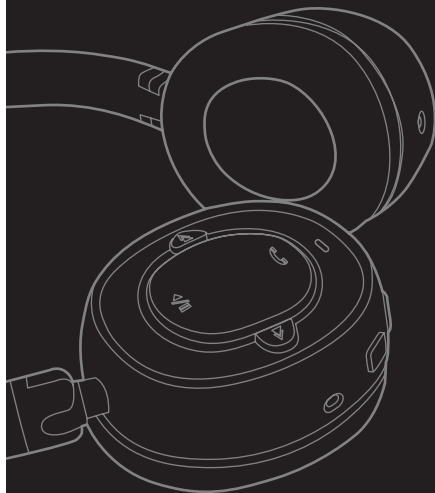

## FEDERAL COMMUNICATION COMMISSION INTERFERENCE STATEMENT

This equipment has been tested and found to comply with the limits for a Class B digital device, pursuant to Part 15 of the FCC Rules. These limits are designed to provide reasonable protection against harmful interference in a residential installation. This equipment generates, uses and can radiate radio frequency energy and, if not installed and used in accordance with the instructions, may cause harmful interference to radio communications. However, there is no guarantee that interference will not occur in a particular installation. If this equipment does cause harmful interference to radio or television reception, which can be determined by turning the equipment off and on, the user is encouraged to try to correct the interference by one of the following measures:

- Reorient or relocate the receiving antenna.
- Increase the separation between the equipment and receiver.
- Connect the equipment into an outlet on a circuit different from that to which the receiver is connected.
- Consult the dealer or an experienced radio/TV technician for help.

FCC Caution: Any changes or modifications not expressly approved by the party responsible for compliance could void the user's authority to operate this equipment.

This device complies with Part 15 of the FCC Rules. Operation is subject to the following two conditions: (1) This device may not cause harmful interference, and (2) this device must accept any interference received, including interference that may cause undesired operation.



Skullcandy™

PARK CITY, UTAH