

## Contents

1 Safety Precautions .....	2
2 Overview .....	4
3 Installing the SIM card .....	5
4 Installing the battery .....	7
5 Installing the storage card .....	7
6 Charging .....	8
7 Power on / Power off.....	9
8 Android Home Screen Guides .....	10
9 Changing OSD Language & System Time .....	10
10 Connecting to Wi-Fi.....	11
11 Transferring Contents from PC.....	12
12 Troubleshooting.....	12
13 Technical Specifications .....	14

### Notice

The phone pictures, as well as data on the phone appearance, color and design features found in the manual are for reference only. We reserve the right to change the appearance and technical parameters of the product without prior notice.

## 1 Safety Precautions

Never attempt to disassemble your phone. You alone are responsible for how you use your phone and any consequences of its use.

As a general rule, always switch off your phone wherever the use of a phone is prohibited. Use of your phone is subject to safety measures designed to protect users and their environment.

Do not use your phone in damp areas (bathroom, swimming pool...). Protect it from liquids and other moisture.

Do not expose your phone to extreme temperatures lower than  $-10^{\circ}\text{C}$  and higher than  $+55^{\circ}\text{C}$ .

The physicochemical processes created by chargers impose temperature limits when charging the battery. Your phone automatically protects the batteries in extreme temperatures.

Do not leave your phone within the reach of small children (certain removable parts may be accidentally ingested).

**Electrical safety:** Only use the chargers listed in the manufacturer's catalogue.

**Aircraft safety:** When traveling by plane, you will need to switch your phone off when so instructed by the cabin crew or the warning signs.

**Personal safety:** To prevent possible hearing damage, do not listen at high volume levels for long periods.



**Explosive materials:** Please comply with warning signs at gas stations asking you to switch your phone off. You will need to comply with radio equipment usage restrictions in places such as chemical plants, fuel depots and at any location where blasting operations are under way.

**Electronic equipment:** To avoid the risk of demagnetization, do not let electronic devices close to your phone for a long time.

**Electronic medical equipment:** Your phone is a radio transmitter which may interfere with electronic medical equipment or implants, such as hearing aids, pacemakers, insulin pumps, etc. It is recommended that a minimum separation of 15 cm be maintained between the phone and an implant. Your doctor or the manufacturers of such equipment will be able to give you any advice you may need in this area.

**Hospitals:** Always make sure that your phone is switched off in hospitals when so instructed by warning signs or by medical staff.

**Road safety:** Do not use your phone when driving. In order to give your full attention to driving, stop and park safely before making a call. You must comply with any current legislation.

**Distance of operation:** This phone model has been tested and meets radiofrequency exposure guidelines when used as follows:

- Against the ear: Place or receive a phone call and hold the phone as you would a wire line telephone.
- Body worn: When transmitting, place the phone in a carry accessory that contains no metal and positions the phone a minimum of 1.0cm from your body. The use of other accessories may not ensure compliance with radiofrequency exposure guidelines. If you do not use a body worn accessory and are not holding the phone at the ear, position the phone a minimum of 1.0cm from your body.
- Data operation: When using a data feature, position the phone a minimum of 1.0cm from your body for the whole duration of the data transmission.

## 2 Overview

### Front and Side panels

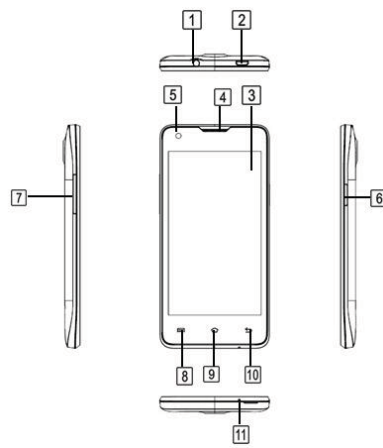

- 1 Headphone Jack
- 2 Micro USB Port
- 3 Touch Screen
- 4 Earpiece
- 5 Front Camera

- 6 Power Button**
- 7 Volume +/- Button**
- 8 Menu Button**
- 9 Home Button**
- 10 Back Button**
- 11 Microphone**

**Back Panel**

- 1 Back Camera**
- 2 Flash Light**
- 3 Speaker**

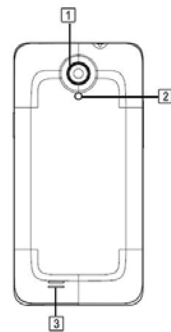

**3 Installing the SIM card**

You need to remove the back cover before you can

install the SIM card and battery. Also, make sure to always turn off the power before installing or replacing the SIM card and battery.

**To prize up the back cover**

- 1) Make sure your device is turned off.
- 2) Use your nail or pick to open up the back cover, since there is a slot at the right bottom corner of back cover.

**To install the SIM card**

Your device is supported both 2G and 3G (WCDMA) SIM cards.

- 1) Remove the battery if it is installed.
- 2) Locate the SIM card slot, and then insert the SIM card in correct direction as the following figure.

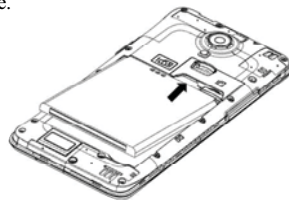

- 3) Slide the SIM card completely into the slot.

#### **4 Installing the battery**

- 4) Align the battery's exposed copper contacts with the battery connectors at the right top part of the battery compartment.
- 5) Insert the contacts side of the battery first and then gently push the battery into place.
- 6) Replace the back cover.

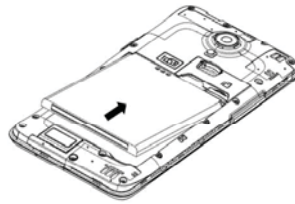

#### **To remove the battery**

- 1) Make sure your device is turned off.
- 2) Remove the back cover.
- 3) The bottom of the phone has a notch. Lift the battery by the notch to remove it.

#### **5 Installing the storage card**

To have additional storage for your images, videos, music, and files, you can purchase a memory card and install it into your device.

- 1) Make sure that your device is turned off, and then remove the back cover.
- 2) Remove the battery if it is installed.
- 3) Locate the memory card slot on the upper part of the exposed Left panel.
- 4) Insert the memory card into the slot according to the indication icon.



To remove the memory card, perform converse installations.

Note: make sure the power is off before inserting or removing the memory card to avoid damages.

## **6 Charging**

New batteries are shipped partially charged. Before you start using your device, it is recommended that you install and charge the battery. Some batteries perform best after several full charge/discharge cycles.



- Plug the DC end of adapter to the micro USB port of the device and plug the AC end to the wall socket for charging.
- Normally it takes approximately 3~5 hours to fully charge the device. Operating the device during charging with the AC adapter may extend the time of full charging.

#### **7 Power on / Power off**

- 1) To turn on the device, press and hold the **Power** button until you see the start-up screen then release, it will automatically enter the **Home** screen. If it is the first time to use it, it will enter set-up guide menu. Please follow the on-screen instructions.
- 2) Press the **Power** button once to enter sleep mode and press it again to open the device.
- 3) Press and hold the **Power** button, and then tap on **OK** to power off the device.

#### **Notice**

If the system halts, press and hold the **Power** button until it is turned off completely.

## 8 Android Home Screen Guides

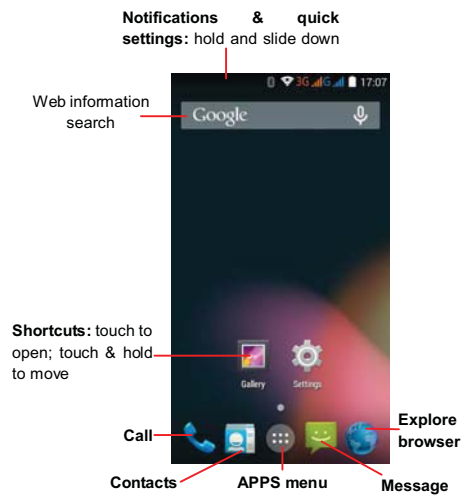

## 9 Changing OSD Language & System Time

On the Home menu tap on the  icon and select **Settings** icon to access the list of options.

- Select **Settings**—**Language & input**—**Language** to change OSD language.
- Select **Settings**—**Date & time** to change system time.

## 10 Connecting to Wi-Fi

- On the Home menu tap on the  icon and select **Settings** icon to access the list of options. Select **Wireless & Networks**.
- If the Wi-Fi is off, tap on the Wi-Fi line to turn it on.
- The device will scan for available Wi-Fi networks and display them on the screen.
- Tap on the network you want to connect to. Then tap on the wireless password field to enter the required network information and tap on **Enter**—**Connect**.
- Your device will now attempt to establish a connection to the Wi-Fi access point with the network parameters you entered.

## **11 Transferring Contents from PC**

- Connect the device to your PC/Notebook via USB cable.
- If the network of your PC/Notebook is on, it will install the required driver automatically then tap "Turn on USB storage" on the screen to turn on USB storage function.
- Select the contents you want to transfer from your PC/Notebook.
- Drag the contents from the PC/Notebook to the device.
- Please do not disconnect the USB cable during loading. It may cause malfunction of the device and files.
- Left click on  on the right bottom of your PC/Notebook to disconnect the device from PC/Notebook safely.

## **12 Troubleshooting**

Q1: What if water enters the device?

A:

- 1) DO NOT turn on the device.
- 2) Disconnect the outlet cable in order to turn it off instead of pressing the power button.

Disconnect all external devices and then send to the service center for advice.

Q2: How to check the device if it won't turn on?

A:

- If the power is low, connect the adapter to charge.
- Remove the micro-SD card and any other external device.

Q3: How to restore the factory default settings?

A: Go to **Settings---Backup & reset---Factory data reset** to recover the system to the default status.

Q4: How to prolong the usage time of the battery?

A:

- Adjust the brightness of the touch screen to proper level on **Settings---Display---Brightness** menu.
- Turn down the volume.
- Set the sleep time to proper level on **Settings--- Display---Sleep** menu.

Q5: What to do if the micro SD or SIM card can't be read?

A: Please turn off the device and re-insert the card.

Q6: Why are the Bluetooth and 3G function

disabled? (Applicable only for model with Bluetooth and 3G function)

A: Check if the “Airplane mode” is enabled, if it is then the Bluetooth and 3G function can’t be activated.

### **13 Technical Specifications**

Processor	MT6582M
RAM (#)	512MB LPDDRII
Storage capacity(#)	EMMC 4GB
Size	4.5” FWVGA LCD, Capacitive Multi-touch
Resolution	480×854 pixels
Camera	Front: 2.0M pixel; Back: 8.0M pixel
Communications	Wi-Fi (802.11 b/g/n), Bluetooth (BT4.0)
Operating Temperature	5-35℃
Operating Humidity	35%- 85%
Storage Temperature	-20- 55℃
Storage Humidity	20%- 93%

Adapter	AC 100~240V; DC 5V/1A
Output Power (maximum)	$\leq 5\sim 10\text{W}$
Battery	1850mAh Li-ion battery
Weight	About 140g
Dimension	136 x 66.5 x 9mm

**Notice**

The # symbol means that the item is optional.

## Contenido

1 Advertencias de seguridad .....	2
2 Vista general.....	5
3 Instalación de la tarjeta SIM.....	7
4 Instalación de la batería.....	8
5 Instalación de la tarjeta de almacenamiento.....	9
6 Carga.....	10
7 Encender y apagar.....	10
8 Guías para la pantalla de inicio del Android.....	12
9 Cambiar el idioma OSD y el sistema horario.....	13
10 Conectar a Wi-Fi.....	13
11 Transferir contenidos desde la PC.....	14
12 Solución de problemas.....	15
13 Especificaciones técnicas.....	17



### **Aviso**

Tanto las fotos como la información sobre la apariencia del teléfono, como el color y características del diseño que se encuentran en el manual, son solo referenciales. Se reserva el derecho de cambiar la apariencia y los parámetros técnicos del producto sin previo aviso.

### **1 Advertencias de seguridad**

Nunca intente desarmar el teléfono. Es su responsabilidad el uso que haga del teléfono y cualquier consecuencia resultante del mismo.

Como regla general, siempre apague el teléfono dondequiera que se prohíba su uso. El uso del teléfono está sujeto a medidas de seguridad diseñadas para proteger a los usuarios y su entorno.

No utilice el teléfono en áreas húmedas (tales como baños, piscinas, etc.). Protéjalo de líquidos y de otras humedades.

No exponga el teléfono a temperaturas extremas menores a  $-10^{\circ}\text{C}$  y superiores a  $+55^{\circ}\text{C}$ .

Los procesos fisicoquímicos creados por los cargadores imponen límites de temperatura durante el proceso de carga de la batería. El teléfono automáticamente protege las baterías cuando estén expuestas a temperaturas extremas.

No deje el teléfono al alcance de los niños (ciertas partes desmontables pueden ingerirse accidentalmente).

**Seguridad eléctrica:** Solo utilice los cargadores que figuran en el catálogo del fabricante.

**Seguridad en los aviones:** Al viajar en avión deberá

apagar el teléfono cuando así se lo solicite la tripulación de cabina o las señales de advertencia.

**Seguridad personal:** Para prevenir posibles daños auditivos, no escuche a volumen alto por periodos prolongados.



**Materiales explosivos:** Por favor cumpla con las señales de advertencia en las estaciones de servicio donde se le solicita apagar el teléfono. También debe cumplir con las restricciones de uso de equipos de radio en lugares tales como plantas químicas, depósitos de combustible y en cualquier lugar donde se realicen explosiones.

**Equipo electrónico:** Para evitar el riesgo de desmagnetización, no coloque dispositivos electrónicos cerca del teléfono por periodos prolongados.

**Equipos médicos electrónicos:** El teléfono es un radio transmisor que puede causar interferencias en equipos médicos electrónicos o implantes, tales como audífonos, marcapasos, bombas de insulina, etc. Se recomienda mantener una mínima separación de 15 cm entre el teléfono y el implante. Su doctor o el fabricante de dichos equipos le podrán hacer las recomendaciones pertinentes al respecto.

**Hospitales:** Siempre asegúrese de apagar el teléfono en hospitales cuando así se lo solicite el personal médico o las señales de advertencia.

**Seguridad en las carreteras:** No utilice el teléfono mientras conduce. Debe prestar toda su atención al conducir, estacione adecuadamente antes de hacer o recibir una llamada. Debe cumplir con la legislación vigente.

**Distancia de funcionamiento:** Este modelo de teléfono ha sido probado y cumple con todas las

normas de exposición de radiofrecuencia cuando se utiliza de la siguiente manera:

- Cerca del oído: Realice o reciba una llamada y sostenga el teléfono como lo haría con un teléfono de línea fija.
- Al portar el teléfono en el cuerpo: Al transmitir, coloque el teléfono en un accesorio portable que no contenga metal y ubíquelo a un mínimo de 2.5 cm del cuerpo. El uso de otros accesorios puede no asegurarle el cumplimiento con las normas de exposición de radiofrecuencia. Si no utiliza un accesorio para portarlo en el cuerpo y no está sujetando el teléfono cerca de la oreja, coloque el teléfono a una distancia mínima de 2.5 cm del cuerpo.
- Operación de datos: Al utilizar una característica de contenido de datos, coloque el teléfono a una distancia mínima de 2.5 cm de su cuerpo, mientras dure toda la transmisión de datos.

## 2 Vista general

### Panel frontal y lateral

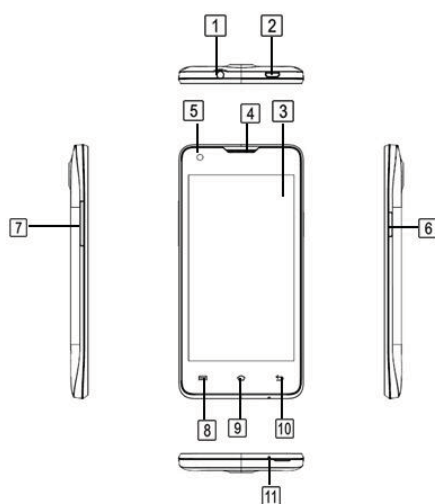

**1** Conector para auriculares

**2** Puerto micro USB

- 3** Pantalla táctil
- 4** Auricular
- 5** Cámara frontal
- 6** Botón de encendido
- 7** Botón volumen +/-
- 8** Botón menú
- 9** Botón inicio
- 10** Botón atrás
- 11** Micrófono

**Panel posterior**

- 1** Cámara posterior
- 2** Linterna
- 3** Altavoz

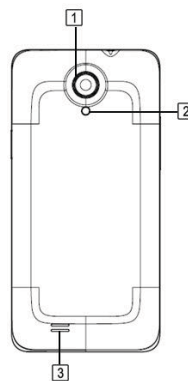

### **3 Instalación de la tarjeta SIM**

Necesita retirar la tapa posterior antes de instalar la tarjeta SIM y la batería. También, asegúrese de siempre apagar el teléfono antes de instalar o reemplazar la tarjeta SIM o la batería.

#### **Levantar la tapa posterior**

- 1) Asegúrese de apagar el dispositivo.
- 2) Utilice la uña u otro objeto para levantar hacia arriba la tapa posterior, ya que hay una pequeña ranura en la esquina inferior derecha de la tapa posterior.

#### **Para instalar la tarjeta SIM**

El dispositivo es compatible con tarjetas tanto SIM 2G como 3G (WCDMA).

- 1) Retirar la batería si está instalada.
- 2) Identifique la ranura de la tarjeta SIM y luego insértela en esa dirección como se muestra en la siguiente figura.

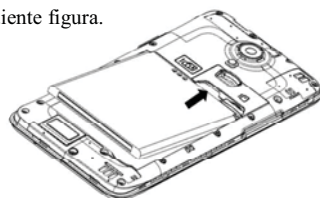

- 3) Deslice completamente la tarjeta SIM en la ranura.

#### **4 Instalación de la batería**

- 4) Alinee los contactos de cobre expuestos de la batería con los conectores de batería en la parte superior derecha del compartimento para la batería.
- 5) Primero inserte el lado de los contactos de la batería y luego presiónela suavemente en su lugar.
- 6) Vuelva a colocar la tapa posterior.

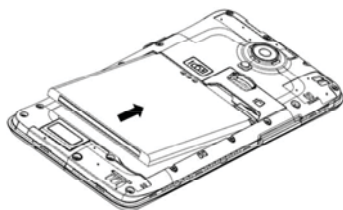

#### **Para retirar la batería**

- 1) Asegúrese de apagar el dispositivo.
- 2) Retirar la tapa posterior.
- 3) La parte inferior del teléfono tiene una

hendidura. Para retirar la batería levántela por la hendidura.

### **5 Instalación la tarjeta de almacenamiento**

Para contar con almacenamiento adicional para sus imágenes, videos, música y archivos, puede comprar una tarjeta de memoria e instalarla en el dispositivo.

- 1) Asegúrese de apagar el dispositivo y retire la tapa posterior.
- 2) Retire la batería si es que está instalada.
- 3) Ubique la ranura de la tarjeta de memoria en la parte superior del panel expuesto de la izquierda.
- 4) Inserte la tarjeta de memoria en la ranura de acuerdo al ícono de indicación.

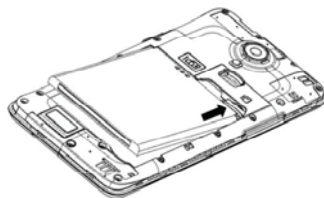

Para retirar la tarjeta de memoria realice la



instalación en sentido contrario.

Nota: Para evitar daños asegúrese que el teléfono esté apagado antes de insertar o retirar la tarjeta de memoria.

## **6 Carga**

Las baterías nuevas ya vienen parcialmente cargadas. Antes de utilizar el dispositivo, se recomienda instalar y cargar la batería. Algunas baterías se desempeñan mejor después de varios ciclos completos de cargas y descargas.

- Inserte el extremo DC del adaptador en el puerto USB micro del dispositivo y enchufe el extremo AC al toma corriente de pared para su respectiva carga.
- Por lo general toma de 3 a 5 horas completar la carga del dispositivo. Utilizar el dispositivo mientras se está cargando puede prolongar el tiempo de carga completa.

## **7 Encender / Apagar**

- 1) Para encender el dispositivo, presione y mantenga el botón de **Encendido** hasta que

aparezca la pantalla inicial y luego suelte, automáticamente entrará a la pantalla de **Inicio**. Si es la primera vez que lo utiliza, ingresará al menú de guía para su configuración.

- 2) Presione el botón de **Encendido** una vez para ingresar al modo de reposo y presiónelo otra vez para abrir el dispositivo.
- 3) Presione y mantenga el botón de **Encendido**, y luego toque **OK** para apagar el dispositivo.

**Aviso**

Si el sistema se detiene, presione y mantenga el botón de **Encendido** hasta que se apague completamente.

## 8 Guías para la pantalla de inicio del Android

**Notificaciones y configuraciones rápidas:**  
para abrir mantenga y deslice hacia abajo.

Buscar información en la Web

**Acceso directo:**  
tocar para abrir;  
tocar y mantener para mover

Llamar

Contactos

Menú APPS

Navegador para explorar

Mensajes

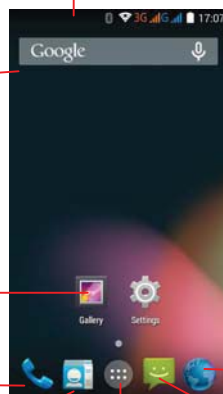

## 9 Cambiar el idioma OSD y el sistema horario

En el menú de Inicio tocar el ícono  y seleccione el ícono **Configuraciones** para acceder a la lista de opciones.

- Seleccionar **Configuraciones---Idioma y entrada---Idioma** para cambiar el idioma OSD.
- Seleccionar **Configuraciones---Fecha y hora** para cambiar la hora del sistema.

## 10 Conectar a Wi-Fi

- En el menú Inicio tocar el ícono  y seleccionar el ícono **Configuraciones** para acceder a la lista de opciones. Seleccionar **Redes inalámbricas**.
- Si el Wi-Fi está apagado, tocar la línea de Wi-Fi para encenderlo.
- El dispositivo buscará las redes Wi-Fi disponibles y las mostrará en pantalla.
- Seleccione la red a la que desea conectarse. Luego presione el campo para ingresar la

contraseña de la red inalámbrica, ingrese la información requerida de la red, luego presione **Ingresar---Conectar**.

- Ahora el dispositivo intentará establecer una conexión al punto de acceso Wi-Fi con los parámetros de la red ingresados.

## **11 Transferir contenido desde la PC**

- Conectar el dispositivo a la PC/laptop a través del cable USB.
- Si la red de la PC/laptop está encendida instalará automáticamente el controlador que se requiere, luego tocar “Encender almacenar en USB” en la pantalla para encender la función de almacenamiento del USB.
- Seleccionar los contenidos que quiere transferir de la PC/laptop.
- Arrastrar los contenidos desde la PC/laptop al dispositivo.
- Por favor no desconecte el cable USB durante la descarga. Puede causar un malfuncionamiento del dispositivo y de los archivos.

- Haga click con el botón izquierdo en  en la parte inferior derecha de la PC/laptop para desconectar el dispositivo de manera segura.

## 12 Solución de problemas

Q1: ¿Qué pasaría si se moja el dispositivo?

A:

- 1) NO encienda el dispositivo.
- 2) Desconecte el cable de salida con el fin de interrumpir el suministro de energía, en vez de presionar el botón de encendido. Desconectar todos los dispositivos externos y luego enviarlo al centro de atención para solicitar asistencia.

Q2: ¿Cómo revisar el dispositivo si no enciende?

A:

- Si la batería está baja, conectar el adaptador para cargarla.
- Retirar la tarjeta SD-micro y cualquier otro dispositivo externo.

Q3: ¿Cómo restablecer las configuraciones pre establecidas de fábrica?

A : Ir a **Configuraciones--Backup y restablecer--restablecer información de fábrica,**

el sistema recuperará la configuración por defecto.

Q4: ¿Cómo prolongar el tiempo de uso de la batería?

A:

- Ajuste el brillo de la pantalla táctil a un nivel adecuado en **Configuraciones---Pantalla---** menú **Brillo**.
- Baje el volumen.
- Configure el tiempo de reposo a un nivel adecuado en **Configuraciones--- Pantalla---** menú **Reposo**.

Q5: ¿Qué hacer si las tarjetas SD o SIM micro no se pueden leer?

A: Por favor apague el dispositivo y reinserte la tarjeta.

Q6: ¿Por qué están desactivadas las funciones de Bluetooth y 3G? (Solo aplica para los modelos que cuentan con la función Bluetooth y 3G).

A: Revise si está habilitado el “modo avión”, si es así las funciones Bluetooth y 3G no pueden ser activadas.

### 13 Especificaciones técnicas

Procesador	MT6582M
RAM (#)	512MB LPDDRII
Capacidad de almacenamiento(#)	EMMC 4GB
Tamaño	4.5" FWVGA LCD, Multi-táctil capacitiva
Resolución	480×854 pixeles
Descripciones	Frente: 2.0Mpixel; posterior: 8.0M pixel
Comunicaciones	Wi-Fi (802.11 b/g/n), Bluetooth(BT4.0)
Operación Temperatura	5-35°C
Humedad de Operación	35%-85%
Temperatura almacenamiento	-20-55°C
Humedad de almacenamiento	20%-93%



Adaptador	AC 100~240V;DC 5V/1A
Potencia de salida (máxima)	$\leq 5\sim 10\text{W}$
Batería	1850mAh Li-ion batería
Peso	Alrededor de 140g
Dimensión	136 x 66.5 x 9mm

**Aviso**

El símbolo # significa que dicho ítem es opcional.

## **FCC Warning**

**Any Changes or modifications not expressly approved by the party responsible for compliance could void the user's authority to operate the equipment.**

**This device complies with part 15 of the FCC Rules. Operation is subject to the following two conditions: (1) This device may not cause harmful interference, and (2) this device must accept any interference received, including interference that may cause undesired operation.**

### **Specific Absorption Rate (SAR) information**

**SAR tests are conducted using standard operating positions accepted by the FCC with the phone transmitting at its highest certified power level in all tested frequency bands, although the SAR is determined at the highest certified power level, the actual SAR level of the phone while operating can be well below the maximum value. Before a new model phone is available for sale to the public, it must be tested and certified to the FCC that it does not exceed the exposure limit established by the FCC, tests for each phone are performed in positions and locations as required by the FCC. For body worn operation, this model phone has been tested and meets the FCC RF exposure guidelines when used with an accessory designated for this product or when used with an accessory that contains no metal and that positions the handset a minimum of 1.0cm from the body.**

**Note: This equipment has been tested and found to comply with the limits for a Class B digital device, pursuant to part 15 of the FCC Rules. These limits are designed to provide reasonable protection against harmful interference in a residential installation. This equipment generates, uses and can radiate radio frequency energy and, if not installed and used in accordance with the instructions, may cause harmful interference to radio communications. However, there is no guarantee that interference will not occur in a particular installation. If this equipment does cause harmful interference to radio or television reception, which can be determined by turning the equipment off and on, the user is encouraged to try to correct the interference by one or more of the following measures:**

- Reorient or relocate the receiving antenna.**
- Increase the separation between the equipment and receiver.**
- Connect the equipment into an outlet on a circuit different from that to which the receiver is connected.**
- Consult the dealer or an experienced radio/TV technician for help.**