

SONY®

4-489-692-11(1)

Bluetooth® Audio System

Operating Instructions **GB**

Manual de instrucciones **ES**

Owner's Record

The model and serial numbers are located on the bottom of the unit.

Record these numbers in the spaces provided below.

Refer to these numbers whenever you call upon your Sony dealer regarding this product.

Model No. _____

Serial No. _____

To cancel the demonstration (DEMO) display, see page 18.
Para cancelar la pantalla de demostración (DEMO), consulte la página 19.



HD Radio®

This HD Radio receiver enables:

PSD

HD2/HD3

Digital Sound

iTunes® Tagging

MEX-N6000BH/MEX-GS810BH

Be sure to install this unit in the dashboard of the car for safety.
For installation and connections, see the supplied installation/connections manual.

The nameplate indicating operating voltage, etc., is located on the bottom of the chassis.

Warning

This equipment has been tested and found to comply with the limits for a Class B digital device, pursuant to Part 15 of the FCC Rules. These limits are designed to provide reasonable protection against harmful interference in a residential installation. This equipment generates, uses, and can radiate radio frequency energy and, if not installed and used in accordance with the instructions, may cause harmful interference to radio communications.

However, there is no guarantee that interference will not occur in a particular installation. If this equipment does cause harmful interference to radio or television reception, which can be determined by turning the equipment off and on, the user is encouraged to try to correct the interference by one or more of the following measures:

- Reorient or relocate the receiving antenna.
- Increase the separation between the equipment and receiver.
- Connect the equipment into an outlet on a circuit different from that to which the receiver is connected.
- Consult the dealer or an experienced radio/TV technician for help.

You are cautioned that any changes or modifications not expressly approved in this manual could void your authority to operate this equipment.

This device complies with Part 15 of the FCC Rules. Operation is subject to the following two conditions: (1) this device may not cause harmful interference, and (2) this device must accept any interference received, including interference that may cause undesired operation.

This transmitter must not be co-located or operated in conjunction with any other antenna or transmitter.

This equipment complies with FCC radiation exposure limits set forth for an uncontrolled environment and meets the FCC radio frequency (RF) Exposure Guidelines. This equipment has very low levels of RF energy that it deemed to comply without maximum permissive exposure evaluation

(MPE). But it is desirable that it should be installed and operated keeping the radiator at least 20 cm or more away from person's body.

CAUTION

The use of optical instruments with this product will increase eye hazard.

For the State of California, USA only

Perchlorate Material – special handling may apply, See www.dtsc.ca.gov/hazardouswaste/perchlorate

Note on the lithium battery

Do not expose the battery to excessive heat such as direct sunlight, fire or the like.

Warning if your car's ignition has no ACC position

Be sure to set the AUTO OFF function (page 18). The unit will shut off completely and automatically in the set time after the unit is turned off, which prevents battery drain. If you do not set the AUTO OFF function, press and hold OFF until the display disappears each time you turn the ignition off.

Notes on BLUETOOTH function

Caution

IN NO EVENT SHALL SONY BE LIABLE FOR ANY INCIDENTAL, INDIRECT OR CONSEQUENTIAL DAMAGES OR OTHER DAMAGES INCLUDING, WITHOUT LIMITATION, LOSS OF PROFITS, LOSS OF REVENUE, LOSS OF DATA, LOSS OF USE OF THE PRODUCT OR ANY ASSOCIATED EQUIPMENT, DOWNTIME, AND PURCHASER'S TIME RELATED TO OR ARISING OUT OF THE USE OF THIS PRODUCT, ITS HARDWARE AND/OR ITS SOFTWARE.

IMPORTANT NOTICE!

Safe and efficient use

Changes or modifications to this unit not expressly approved by Sony may void the user's authority to operate the equipment.

Please check for exceptions, due to national requirement or limitations, in usage of BLUETOOTH equipment before using this product.

Driving

Check the laws and regulations on the use of cellular phones and handsfree equipment in the areas where you drive.

Always give full attention to driving and pull off the road and park before making or answering a call if driving conditions so require.

Connecting to other devices

When connecting to any other device, please read its user guide for detailed safety instructions.

Radio frequency exposure

RF signals may affect improperly installed or inadequately shielded electronic systems in cars, such as electronic fuel injection systems, electronic antiskid (antilock) braking systems, electronic speed control systems or air bag systems. For installation or service of this device, please consult with the manufacturer or its representative of your car. Faulty installation or service may be dangerous and may invalidate any warranty that may apply to this device.

Consult with the manufacturer of your car to ensure that the use of your cellular phone in the car will not affect its electronic system.

Check regularly that all wireless device equipment in your car is mounted and operating properly.

Emergency calls

This BLUETOOTH car handsfree and the electronic device connected to the handsfree operate using radio signals, cellular, and landline networks as well as user-programmed function, which cannot guarantee connection under all conditions. Therefore do not rely solely upon any electronic device for essential communications (such as medical emergencies).

Remember, in order to make or receive calls, the handsfree and the electronic device connected to the handsfree must be switched on in a service area with adequate cellular signal strength.

Emergency calls may not be possible on all cellular phone networks or when certain network services and/or phone features are in use.

Check with your local service provider.



3GB

Table of Contents

Warning	2
Guide to Parts and Controls	5

Getting Started

Detaching the Front Panel	6
Setting the Clock	6
Preparing a BLUETOOTH Device	7
Connecting an iPod/USB Device	8
Connecting Other Portable Audio Device	9

Listening to the Radio/SiriusXM

Listening to the Radio	9
Storing and Receiving Stations	9
Listening to the SiriusXM Satellite Radio	10
iTunes Tagging	11

Playback

Playing a Disc	12
Playing an iPod/USB Device	12
Playing a BLUETOOTH Device	12
Searching and Playing Tracks	13

Listening to Pandora®

Preparing for Pandora®	14
Streaming Pandora®	14
Available Operations in the Pandora®	14

Handsfree Calling

Receiving a Call	15
Making a Call	15
Available Operations during Call	16

Useful Functions

App Remote with iPhone/Android Phone	16
--------------------------------------	----

Settings

Canceling the DEMO Mode	18
Basic Setting Operation	18
GENERAL Setup	18
SOUND Setup	18
EQ10 PRESET	18
EQ10 SETTING	18
POSITION (listening position)	19
RB ENH (rear bass enhancer)	19
SW DIREC (subwoofer direct connection)	19

DISPLAY Setup	20
COLOR (preset color - dynamic color illuminator)	20
CUSTOM-C (custom color)	20
SND SYNC (sound synchronization)	20
WHT MENU (white menu)	20
START-WHT (start white)	20
BT (BLUETOOTH) Setup	20
BT INIT (BLUETOOTH initialize)	20
APP REM (App Remote) Setup	20

Additional Information

Precautions	21
Maintenance	23
Specifications	23
Troubleshooting	25

Guide to Parts and Controls

Main unit

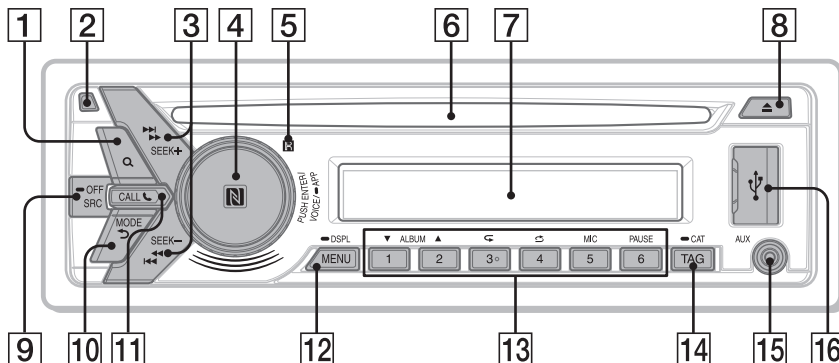

The number 3/↺ (repeat) button has a tactile dot.

- 1 Q (browse) (page 13, 14)**
Enter the browse mode during playback.
- 2 Front panel release button**
- 3 SEEK +/-**
Tune in radio stations automatically. Press and hold to tune manually.
◀◀/▶▶ (prev/next)
◀◀▶▶ (fast-reverse/fast-forward)
- 4 Control dial**
Rotate to adjust the volume.
ENTER
Enter the selected item.
Press SRC, rotate then press to change the source.
VOICE (page 16)
Activate voice dial.
When the App Remote function is on, the voice recognition is activated (Android™ phone only).
-APP
Press and hold for more than 2 seconds to establish App Remote function (connection).
N-Mark
Touch the control dial with Android phone to make BLUETOOTH connection.
- 5 Receptor for the remote commander**
- 6 Disc slot**
- 7 Display window**
- 8 ▲ (disc eject)**
- 9 SRC (source)**
Turn on the power.
Change the source.
- OFF**
Press and hold for 1 second to turn off the power.
Press and hold for more than 2 seconds to turn off the power and the display.
If the unit is turned off and the display disappears, it is unable you to operate with the remote.
- 10 ↶ (back)**
Return to the previous display.
MODE (page 9, 12, 14, 16)
- 11 CALL ☎**
Enter the call menu. Receive/end a call.
Press and hold more than 2 seconds to switch the BLUETOOTH signal.
- 12 MENU**
Open the setup menu.
-DSPL (display)
Press and hold, then press to change display items.
- 13 Number buttons (1 to 6)**
Receive stored radio stations. Press and hold to store stations.
Call a stored phone number. Press and hold to store a phone number.
ALBUM ▼/▲
Skip an album for audio device. Press and hold to skip albums continuously.
Press ▲ to thumbs up, or ▼ to thumbs down in Pandora® (page 14).
↺ (repeat)
↻ (shuffle)
MIC (page 16)

PAUSE

14 TAG

Retrieve song information broadcast on a SiriusXM or HD Radio station.

-CAT (category)

Press and hold to enter the category browse mode.

15 AUX input jack

16 USB port

RM-X231 Remote

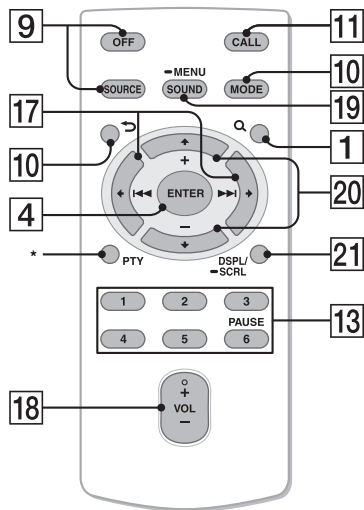

* This button cannot be used for MEX-N6000BH/MEX-GS810BH.

The VOL (volume) + button has a tactile dot.

Remove the insulation film before use.

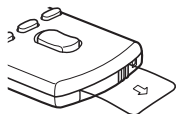

17 ← (|<<)/→ (|>>)

18 VOL (Volume) +/-

19 SOUND

Open the SOUND menu directly.

-MENU

Press and hold to open the setup menu.

20 ↑ (+)/↓ (-)

21 DSPL (display)/-SCRL(scroll)

Change display items. Press and hold to scroll a display item.

6GB

Getting Started

Detaching the Front Panel

You can detach the front panel of this unit to prevent theft.

- 1** Press and hold OFF ①. The unit is turned off.
- 2** Press the front panel release button ②, then remove the panel by pulling it towards you.

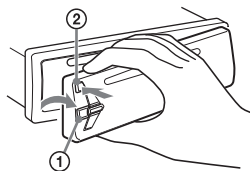

Caution alarm

If you turn the ignition switch to the OFF position without detaching the front panel, the caution alarm will sound for a few seconds. The alarm will only sound if the built-in amplifier is used.

Serial numbers

Make sure the serial numbers on the bottom of the unit and the back of the front panel are matched correctly. Otherwise you cannot make BLUETOOTH pairing, connection and disconnection by NFC.

Attaching the front panel

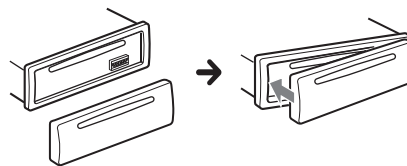

Setting the Clock

- 1** Press MENU, rotate the control dial to select [GENERAL], then press it.
- 2** Rotate the control dial to select [CLOCK-ADJ], then press it. The hour indication flashes.

3 Rotate the control dial to set the hour and minute.

To move the digital indication, press SEEK +/-.

4 After setting the minute, press MENU.

The setup is complete and the clock starts.

To display the clock, press DSPL.

Preparing a BLUETOOTH Device

You can enjoy music, or perform handsfree calling, by connecting a suitable BLUETOOTH device. For details on connecting, refer to the operating instructions supplied with the device. Before connecting the device, turn down the volume of this unit; otherwise, loud sound may result.

Pairing and connecting with a BLUETOOTH device

When connecting a BLUETOOTH device (cellular phone, audio device, etc.) for the first time, mutual registration (called "pairing") is required. Pairing enables this unit and other devices to recognize each other.



1 Place the BLUETOOTH device within 1 m (3 ft) of this unit.

2 Press CALL, rotate the control dial to select [PAIRING], then press it.

flashes.

The unit enters pairing standby mode.

3 Perform pairing on the BLUETOOTH device so it detects this unit.

4 Select [Sony Car Audio] shown in the display of the BLUETOOTH device.

If [Sony Car Audio] does not appear, repeat from step 2.



5 If passkey* input is required on the BLUETOOTH device, input [0000].

* Passkey may be called "Passcode," "PIN code," "PIN number" or "Password," etc., depending on the device.

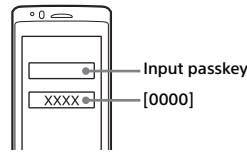

When pairing is made, stays lit.

6 Select this unit on the BLUETOOTH device to establish the BLUETOOTH connection.

or lights up when the connection is made.

Note

While connecting to a BLUETOOTH device, this unit cannot be detected from another device. To enable detection, enter the pairing mode and search for this unit from another device.

To cancel pairing

Perform step 2 to cancel the pairing mode after this unit and the BLUETOOTH device are paired.

Connecting with a paired BLUETOOTH device

To use a paired device, connection with this unit is required. Some paired devices will connect automatically.



1 Press CALL, rotate the control dial to select [BT SIGNAL], then press it.

Make sure that lights up.

2 Activate the BLUETOOTH function on the BLUETOOTH device.

3 Operate the BLUETOOTH device to connect to this unit.

or lights up.

Icons in the display:

	Lights up when a cellular phone is connected to the unit.
	Lights up when an audio device is connected to the unit.
	Indicates the signal strength status of connected cellular phone.

To connect the last-connected device from this unit

Activate the BLUETOOTH function on the BLUETOOTH device.

Press SRC.

Select [BT PHONE] or [BT AUDIO].

Press ENTER to connect with the cellular phone, or PAUSE to connect with the audio device.

Note

While streaming BLUETOOTH audio, you cannot connect from this unit to the cellular phone. Connect from the cellular phone to this unit instead.

Tip

With BLUETOOTH signal on: when the ignition is turned to on, this unit reconnects automatically to the last-connected cellular phone.

To install the microphone

For details on how to connect the microphone, refer to the supplied "Installation/Connections" guide.

Connecting with a Smartphone by One touch (NFC)

By touching the control dial on the unit with an NFC* compatible smartphone, the unit is paired and connected with the smartphone automatically.

* NFC (Near Field Communication) is a technology enabling short-range wireless communication between various devices, such as mobile phones and IC tags. Thanks to the NFC function, data communication can be achieved easily just by touching the relevant symbol or designated location on NFC compatible devices.

For a smartphone with Android OS 4.0 or lower installed, downloading the app "NFC Easy Connect" available at Google Play™ is required. The app may not be downloadable in some countries/regions.

1 Activate the NFC function on the smartphone.

For details, refer to the operating instructions supplied with the smartphone.

2 Touch the N-Mark part of the unit with the N-Mark part of the smartphone.

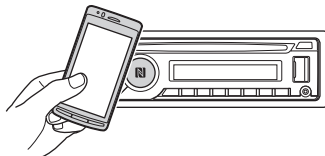

Make sure that  lights up on the display of the unit.

To disconnect by One touch

Touch the N-Mark part of the unit with the N-Mark part of the smartphone again.

Notes

- When making the connection, handle the smartphone carefully to prevent scratches.
- One touch connection is not possible when the unit is already connected to another NFC compatible device. In this case, disconnect the other device, and make connection with the smartphone again.

Connecting with an iPhone/iPod (BLUETOOTH Auto Pairing)

When an iPhone/iPod with iOS5 or later installed is connected to the USB port, the unit is paired and connected with the iPhone/iPod automatically.

To enable BLUETOOTH Auto Pairing, make sure [AUTO PAIRING] in BT setup is set to [ON] (page 20).

1 Activate the BLUETOOTH function on the iPhone/iPod.

2 Connect an iPhone/iPod to the USB port.

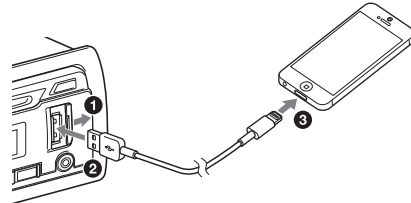

Make sure that  lights up on the display of the unit.

Note

BLUETOOTH Auto Pairing is not possible if the unit is already connected to another BLUETOOTH device. In this case, disconnect the other device, then connect the iPhone/iPod again.

Connecting an iPod/USB Device

1 Turn down the volume on the unit.

2 Connect the iPod/USB device to the unit.

To connect an iPod/iPhone, use the USB connection cable for iPod (not supplied).

When connecting iPhone 5

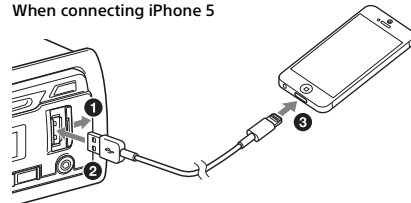

8GB

For MEX-GS810BH, the rear USB port is also available.

Connecting Other Portable Audio Device

- 1 Turn off the portable audio device.
- 2 Turn down the volume on the unit.
- 3 Connect the portable audio device to the AUX input jack (stereo mini jack) on the unit with a connecting cord (not supplied)*.

* Be sure to use a straight type plug.

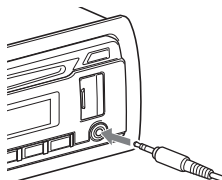

- 4 Press SRC to select [AUX].

To match the volume level of the connected device to other sources

Start playback of the portable audio device at a moderate volume, and set your usual listening volume on the unit.

Press MENU and rotate the control dial. Select [SOUND] → [AUX VOL] (page 20).

Listening to the Radio/SiriusXM

Listening to the Radio

To listen to the radio, press SRC to select [TUNER].

PSD

Program Service Data: Contributes to the superior user experience of HD Radio Technology. Presents song name, artist, station IDs, HD2/HD3 Channel Guide, and other relevant data streams.

HD2/HD3

Adjacent to traditional main stations are extra local FM channels. These HD2/HD3 Channels provide new, original music as well as deep cuts into traditional genre.

Digital Sound

Digital, CD-quality sound. HD Radio Technology enables local radio stations to broadcast a clean digital signal. AM sounds like today's FM and FM sounds like a CD.

iTunes® Tagging

iTunes® Tagging provides you the opportunity to discover a wide range of content and the means to "tag" that content for later review and purchase from the iTunes® Store.

For more information, visit the following web site: <http://www.hdradio.com/>

Storing and Receiving Stations

Caution

When tuning to stations while driving, use Best Tuning Memory (BTM) to prevent an accident.

Storing automatically (BTM)

- 1 Press MODE to change the band (FM1, FM2, FM3, AM1 or AM2).
- 2 Press MENU, rotate the control dial to select [GENERAL], then press it.
- 3 Rotate the control dial to select [BTM], then press it.
The unit stores stations in order of frequency on the number buttons.

Tuning

- 1 Press **MODE** to change the band (FM1, FM2, FM3, AM1 or AM2).
- 2 Perform tuning.
 - To tune manually
Press and hold **SEEK +/-** to locate the approximate frequency, then press **SEEK +/-** repeatedly to fine adjust to the desired frequency.
 - To tune automatically
Press **SEEK +/-**.
Scanning stops when the unit receives a station. Repeat this procedure until the desired station is received.

Storing manually

- 1 While receiving the station that you want to store, press and hold a number button (1 to 6) until **[MEM]** appears.

Receiving the stored stations

- 1 Select the band, then press a number button (1 to 6).

About FM Multicasting

Some FM HD Radio stations provide a main program and supplemental program(s) (up to 7) at the same frequency.

Selecting a supplemental program

- 1 Press **SEEK +/-**.

Listening to the SiriusXM Satellite Radio

Activating your SiriusXM Subscription

Only SiriusXM brings you more of what you love to listen to, all in one place. Get over 140 channels, including commercial-free music plus the best sports, news, talk, comedy and entertainment. Welcome to the world of satellite radio. A SiriusXM Connect Vehicle Tuner and Subscription are required. For more information, visit www.siriusxm.com

After installing your SiriusXM Connect Vehicle Tuner and antenna, press **SRC** to select **[SIRIUSXM]**. You should be able to hear the SiriusXM preview channel on Channel 1. After verifying that you can hear the preview channel, select Channel 0 to find the Radio ID of your tuner. In addition, the Radio ID is located on the bottom of the SiriusXM Connect Vehicle Tuner and its packaging. You will need this number to activate your subscription. Write the number down for reference.

In the USA, you can activate online or by calling SiriusXM Listener Care:

- Online: Visit www.siriusxm.com/activatenow
- Phone: Call 1-866-635-2349

As part of the activation process, the SiriusXM satellites will send an activation message to your tuner. When your radio detects that the tuner has received the activation message, your radio will display: **[SUBSCRIPTION UPDATED - ENTER TO CONTINUE]**. Once subscribed, you can tune to channels in your subscription plan.

Notes

- The activation process usually takes 10 to 15 minutes, but may take up to an hour.
- Your radio will need to be turned on and receiving the SiriusXM signal to receive the activation message.

Selecting channels for SiriusXM

- 1 Press **Q** (browse).
- 2 Rotate the control dial to select the desired channel, then press it.

To select channels from categories

- 1 Press and hold **CAT**.
- 2 Rotate the control dial to select the desired category, then press it.

To store channels

- 1 While receiving the channel that you want to store, press and hold a number button (1 to 6) until **[MEM]** appears.

To receive the stored channel, press MODE to select [SX1], [SX2] or [SX3], then press a number button (1 to 6).

To set a parental control

The parental control feature allows you to limit access to SiriusXM channels with mature content. When enabled, the parental control feature requires you to enter a passcode to tune to the locked channels. Information on setting up the passcode and locking channels can be found below.

- 1 Press MENU and rotate the control dial.
- 2 Select [GENERAL] → [PARENTAL] → [LOCK SEL] → [LOCK-ON].
- 3 Enter the passcode, then press ENTER.
The initial passcode is [0000].

To unlock the channels, select [OFF].

To change the passcode

- 1 Press MENU and rotate the control dial.
- 2 Select [GENERAL] → [PARENTAL] → [CODE EDIT].
- 3 Enter the current passcode on the current passcode input display, then press ENTER.
The initial passcode is [0000].
- 4 Enter your new 4-digit passcode on the new passcode input display, then press ENTER.

To change display items

Press and hold DSPL, then press it again to change as follows:
Channel Number (Default) → Channel Name → Artist Name → Song Title → Content Info → Category Name → Clock

The TAG indicator lights up when song information is broadcast on a SiriusXM or HD Radio station. The TAG indicator blinks while retrieving and saving the song information. The song information is saved to the unit.

2 Connect an iPod to the USB port to transfer the data.

If an iPod is already connected, the data will be transferred immediately. [TRANSFER] appears in the display and starts blinking during the transfer.

3 Sync the iPod to your computer.

The songs will show up in a "Tagged" playlist in iTunes.

Notes

- If TAG is pressed right after the beginning of a song or just before the end of a song, the unit may retrieve the information of the previous or next song, in addition to the current song.
- The maximum number of tagged songs that you can save to this unit is 50.
- Once the tagged songs are transferred to the iPod, they are erased from the unit automatically.

To delete all tagged songs before transfer

- 1 Press MENU, rotate the control dial to select [GENERAL], then press it.
- 2 Rotate the control dial to select [TAG DEL], then press it.
- 3 Rotate the control dial to select [YES], then press it.

iTunes Tagging

With the iTunes Tagging feature, you can tag songs you hear while listening to SiriusXM or HD Radio stations.

Song information is saved to the unit until you connect your iPod and then the song information is transferred to your iPod. When your iPod is connected to iTunes, you will then be able to preview and purchase the songs that you heard while listening to SiriusXM or HD Radio stations.

For details on compatible iPod models, see "About iPod" (page 21).

For details on iTunes Tagging and the latest iTunes Tagging compatible models, check the iTunes website at -
<http://www.apple.com/itunes/>

For details on purchasing a song using "Tagged" information, check the iTunes website at -
<http://www.apple.com/support/itunes/>

- 1 Press TAG when the TAG indicator is lit.

Playback

Playing a Disc

- 1 Insert the disc (label side up).



Playback starts automatically.

Playing an iPod/USB Device

In these Operating Instructions, "iPod" is used as a general reference for the iPod functions on an iPod and iPhone, unless otherwise specified by the text or illustrations.

For details on the compatibility of your iPod, see "About iPod" (page 21) or visit the support site on the back cover.

MSC (Mass Storage Class)-type USB devices (such as a USB flash drive, digital media player, Android phone) compliant with the USB standard can be used.

Depending on the digital media player or Android phone, setting the USB connection mode to MSC is required.

Notes

- For details on the compatibility of your USB device, visit the support site on the back cover.
- Playback of the following MP3/WMA/WAV files is not supported.
 - lossless compression files
 - copyright-protected files
 - DRM (Digital Rights Management) files
 - Multi-channel audio files

- 1 Connect an iPod/USB device to the USB port (page 8).

Playback starts.

If a device is already connected, to start playback, press SRC to select [USB] ([IPD] appears in the display when the iPod is recognized).

For MEX-GS810BH, press SRC to select [USB1] for the USB port on the front, [USB2] for the USB port on the rear.

- 2 Adjust the volume on this unit.

To stop playback

Press and hold OFF for 1 second.

To remove the device

Stop playback, then remove the device.

Caution for iPhone

When you connect an iPhone via USB, phone call volume is controlled by the iPhone, not the unit. Do not inadvertently increase the volume on the unit during a call, as sudden loud sound may result when the call ends.

Operating an iPod directly (Passenger control)

Press and hold MODE during playback until [MODE IPOD] appears to enable operation by the iPod directly.

Note that the volume can be adjusted only by the unit.

To exit passenger control

Press and hold MODE until [MODE AUDIO] appears.

Playing a BLUETOOTH Device

You can play contents on a connected device that supports BLUETOOTH A2DP (Advanced Audio Distribution Profile).



- 1 Make BLUETOOTH connection with the audio device (page 7).

- 2 Press SRC to select [BT AUDIO].

- 3 Operate the audio device to start playback.

- 4 Adjust the volume on this unit.

Notes

- Depending on the audio device, information such as title, track number/time and playback status may not be displayed on this unit.
- Even if the source is changed on this unit, playback of the audio device does not stop.
- [BT AUDIO] does not appear in the display while running the "App Remote" application via the BLUETOOTH function.





To match the volume level of the BLUETOOTH device to other sources

Start playback of the BLUETOOTH audio device at a moderate volume, and set your usual listening volume on the unit.

Press MENU and rotate the control dial.
Select [SOUND] → [BTA VOL] (page 20).



Searching and Playing Tracks

Repeat play and shuffle play

- 1 During playback, press  (repeat) for Repeat play, or  (shuffle) for Shuffle play.
- 2 Press  (repeat) or  (shuffle) repeatedly to select the desired play mode.
Playback in selected play mode may take time to start.

Available play modes differ depending on the selected sound source.

Searching a track by name (Quick-BrowZer™)

- 1 During CD, USB or BT audio device*1 playback, press  (browse)*2 to display the list of search categories.
When the track list appears, press  (back) repeatedly to display the desired search category.

*1 Available only for audio devices supporting AVRCP (Audio Video Remote Control Profile) 1.4 or above.
*2 During USB playback, press  (browse) for more than 2 seconds to directly return to the beginning of the category list.
- 2 Rotate the control dial to select the desired search category, then press it to confirm.
- 3 Repeat step 2 to search the desired track.
Playback starts.

To exit the Quick-BrowZer mode

Press  (browse).

Searching by skipping items (Jump mode)

- 1 Press  (browse).
- 2 Press SEEK +.
- 3 Rotate the control dial to select the item.
The list is jumped in steps of 10% of the total number of items.

- 4 Press ENTER to return to the Quick-BrowZer mode.
The selected item appears.
- 5 Rotate the control dial to select the desired item, then press it.
Playback starts.

Listening to Pandora®

Pandora® is available to stream music through your iPhone, Android™ and BlackBerry® phones. You can control Pandora® on a USB-connected iPhone or BLUETOOTH connected Android/BlackBerry phone from this unit.

The Pandora® service is not available in some countries/regions.

Preparing for Pandora®

- 1 To check for compatible devices, visit the support site on the back cover.
- 2 Download the latest version of the Pandora® application from your smartphone's app store. A list of compatible devices can be found at www.pandora.com/everywhere/mobile

For Android phone only

You cannot control Pandora® via the BLUETOOTH function while running the "App Remote" application via BLUETOOTH.

Streaming Pandora®

- 1 Connect this unit with the mobile device.
 - iPhone via USB (page 8)
 - Android/BlackBerry phone via BLUETOOTH function (page 7)
- 2 Press SRC to select [PANDORA USB] or [BT PANDORA].
- 3 Launch Pandora® application on the mobile device.
- 4 Press PAUSE to start playback.

If the device number appears

Make sure that the same numbers are displayed (e.g., 123456) in this unit and the mobile device, then press ENTER on this unit and select [Yes] on the mobile device.

When activating the BLUETOOTH function

You can adjust the volume level. Press MENU and rotate the control dial. Select [SOUND] → [BTA VOL] (page 20).

14GB

Available Operations in the Pandora®

"Thumbs" feedback

"Thumbs Up" or "Thumbs Down" feedback allows you to personalize stations.

Thumbs Up

During playback, press ▲.

Thumbs Down

During playback, press ▼.

Using the station list

The station list allows you to easily select a desired station.

- 1 During playback, press Q (browse).
- 2 Press SEEK + to select the sorting order [BY DATE] or [A TO Z].
- 3 Rotate the control dial to select the desired station, then press it. Playback starts.

Bookmarking

The track currently being played can be bookmarked and stored in your Pandora® account.

- 1 During playback, press MODE.

Handsfree Calling

To use a cellular phone, connect it with this unit. For details, see "Preparing a BLUETOOTH Device" (page 7).



Receiving a Call

- 1 Press **CALL** when a call is received with a ringtone.

The phone call starts.

Note

The ringtone and talker's voice are output only from the front speakers.

To reject the call

Press and hold **OFF** for 1 second.

To end the call

Press **CALL** again.

Making a Call

You can make a call from the phonebook or call history when a cellular phone supporting PBAP (Phone Book Access Profile) is connected.

Calling from the phonebook

- 1 Press **CALL**, rotate the control dial to select **[PHONEBOOK]**, then press it.
- 2 Rotate the control dial to select an initial from the initial list, then press it.
- 3 Rotate the control dial to select a name from the name list, then press it.
- 4 Rotate the control dial to select a number from the number list, then press it.

The phone call starts.

Calling from the call history

- 1 Press **CALL**, rotate the control dial to select **[RECENT CALL]**, then press it.
A list of the call history appears.

- 2 Rotate the control dial to select a name or phone number from the call history, then press it.

The phone call starts.

Calling by phone number input

- 1 Press **CALL**, rotate the control dial to select **[DIAL NUMBER]**, then press it.
- 2 Rotate the control dial to enter the phone number, and lastly select **[]** (space), then press **ENTER***.

The phone call starts.

* To move the digital indication, press **SEEK +/-**.

Note

[] appears instead of **[#]** on the display.

Calling by redial

- 1 Press **CALL**, rotate the control dial to select **[REDIAL]**, then press it.
The phone call starts.

Presetting phone numbers

You can store up to 6 contacts in the preset dial.

- 1 Select a phone number that you want to store in the preset dial, from the phonebook, call history or by inputting the phone number directly.
The phone number appears in the display of this unit.
- 2 Press and hold a number button (1 to 6) until **[MEM]** appears.
The contact is stored in the selected preset number.

Calling by preset number

- 1 Press **SRC**, rotate the control dial to select **[BT PHONE]**, then press it.
- 2 Press a number button (1 to 6) to select the contact you want to call.
- 3 Press **ENTER**.
The phone call starts.

Calling by voice tags

You can make a call by saying the voice tag stored in a connected cellular phone that has a voice dialing function.

- 1 Press **CALL**, rotate the control dial to select **[VOICE DIAL]**, then press it.
Alternatively, press **ENTER** while the App Remote function is off.
- 2 Say the voice tag stored on the cellular phone.
Your voice is recognized, and the call is made.

To cancel voice dialing

Press **ENTER**.

Available Operations during Call

To preset the volume of the ringtone and talker's voice

You can preset the volume level of the ringtone and talker's voice.

Adjusting the ringtone volume:

Rotate the control dial while receiving a call.

Adjusting the talker's voice volume:

Rotate the control dial during a call.

To adjust the volume for the other party (Mic gain adjustment)

Press **MIC**.

Adjustable volume levels: **[MIC-LOW]**, **[MIC-MID]**, **[MIC-HI]**.

To reduce echo and noise (Echo Canceler/ Noise Canceler Mode)

Press and hold **MIC**.

Settable mode: **[EC/NC-1]**, **[EC/NC-2]**.

To transfer a call

In order to activate/deactivate the appropriate device (this unit/cellular phone), press **MODE** or use your cellular phone.

Note

Depending on the cellular phone, handsfree connection may be cut off when call transfer is attempted.

To check the status of SMS/email*

✉ flashes when a new SMS/email is received, and stays lit when there are unread messages.

* Available only for a cellular phone supporting MAP (Message Access Profile).

Useful Functions

App Remote with iPhone/Android Phone

Downloading the "App Remote" application is required from the App Store for iPhone or from Google Play for Android phone. Using the "App Remote" application, the following features are available:



- Operate the unit to launch and control compatible applications on iPhone/Android phone.
- Operate iPhone/Android phone with simple finger gestures to control the source of the unit.
- Launch an application/audio source or search the keyword on the application by saying a word or phrase into the microphone (Android phone only).
- Read out incoming text messages, SMS, email, Twitter, Facebook, Calendar, etc., automatically, and the text messages, SMS and email can be replied (Android phone only).
- Adjust the sound settings (EQ10, Balance/Fader, Listening Position) of the unit via iPhone/Android phone.

Notes

- For your safety, follow your local traffic laws and regulations, and do not operate the application while driving.
- Available operations differ depending on the applications. For details on available applications, visit the support site on the back cover.
- App Remote ver. 2.0 via USB is compatible with iOS 5/iOS 6 installed iPhones.
- App Remote ver. 2.0 via BLUETOOTH is compatible with Android devices with Android 2.2, 2.3, 3.*, 4.0, 4.1 or 4.2 installed.
- Voice recognition function does not work depending on your smartphone. In that case, go to **[Settings]** - select **[Voice Recognition]**.
- SMS/E-mail/Notification reading is available for Android devices with TTS engine installed.
- The "Smart Connect" application, provided by Sony Mobile Communications, is necessary for Twitter/Facebook/Calendar, etc., notification read out.

Establishing the App Remote connection

- 1 Connect iPhone to the USB port or Android phone with the BLUETOOTH function.
- 2 Launch the "App Remote" application.
- 3 Press and hold APP on the unit for more than 2 seconds.
Connection to iPhone/Android phone starts.
For details on the operations on iPhone/Android phone, see the help of the application.

If the device number appears

Make sure that the same numbers are displayed (e.g., 123456) in this unit and the mobile device, then press ENTER on this unit and select [Yes] on the mobile device.

To terminate connection

Press and hold APP.

Selecting the source or application

You can operate the unit to select the desired source or application on your smartphone.

- 1 Rotate the control dial to select the desired source or application, then press it.



To select another source or application, press SRC then rotate the control dial to select the desired source or application.

Announcement of various information by voice guide (Android phone only)

When SMS/E-mail, Twitter/Facebook/Calendar notifications, etc., are received, they are automatically announced through the car speakers.

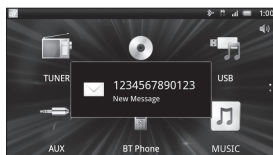

For details on settings, refer to the help of the application.

Activating voice recognition (Android phone only)

By registering applications, you can control an application by voice command. For details, refer to the help of the application.

To activate voice recognition

- 1 Press ENTER to activate voice recognition.
- 2 Say the desired voice command into the microphone when [Say Source or App] appears on the Android phone.

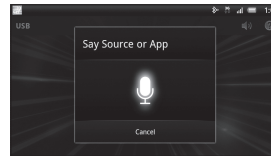

Notes

- Voice recognition may not be available in some cases.
- Voice recognition may not work properly depending on the performance of the connected Android phone.
- Operate under conditions where noise such as engine sound is minimized during voice recognition.

When a music or video application is selected*

Press 1 or 2 to enter HID mode, and press SEEK +/- to select a playback item, then press ENTER to start playback.

* Available only for an Android phone supporting HID (Human Interface Device Profile).

Making sound settings

You can adjust the settings for EQ, BAL/FAD/SW Level and Position via your smartphone.



For details on settings, refer to the help of the application.

Settings

Canceling the DEMO Mode

You can cancel the demonstration display which appears while this unit is turned off.

- 1 Press **MENU**, rotate the control dial to select **[DISPLAY]**, then press it.
- 2 Rotate the control dial to select **[DEMO]**, then press it.
- 3 Rotate the control dial to select **[DEMO-OFF]**, then press it.
The setting is complete.
- 4 Press **↶** (back) twice.
The display returns to normal reception/play mode.

Basic Setting Operation

You can set items in the menu to the following procedure.

The following items can be set depending on the source and setting.

- 1 Press **MENU**.
- 2 Rotate the control dial to select the setup category, then press it.
Setup categories are follows:
 - GENERAL setup (page 18)
 - SOUND setup (page 18)
 - DISPLAY setup (page 20)
 - BT (BLUETOOTH) setup (page 20)
 - APP REM (App Remote) setup (page 20)
- 3 Rotate the control dial to select the options, then press it.

To return to the previous display

Press **↶** (back).

GENERAL Setup

CLOCK-ADJ (clock adjust) (page 6)

CAUT ALM (caution alarm)

Activates the caution alarm: **[ON]**, **[OFF]** (page 6). (Available only when the unit is turned off.)

BEEP

Activates the beep sound: **[ON]**, **[OFF]**.

18GB

AUTO OFF

Shuts off automatically after a desired time when the unit is turned off: **[NO]**, **[30S]** (30 seconds), **[30M]** (30 minutes), **[60M]** (60 minutes).

AUX-A (AUX audio)

Activates the AUX source display: **[ON]**, **[OFF]**. (Available only when the unit is turned off.)

BTM (page 9)

TAG DEL (tag delete)

Confirms deleting tags: **[YES]**, **[NO]** (page 11). (Available only when the tuner or SiriusXM Connect Vehicle Tuner is selected.)

PARENTAL

Sets the parental lock to **[ON]**, **[OFF]**, and edits the passcode (page 11). (Available only when the SiriusXM Connect Vehicle Tuner is selected.)

SXM RESET (SiriusXM reset)

Initializes the SiriusXM Connect Tuner settings (preset channels/parental lock): **[ON]**, **[OFF]**. (Available only when the SiriusXM Connect Vehicle Tuner is selected.)

SOUND Setup

C.AUDIO+ (clear audio+)

Reproduces sound by optimizing the digital signal with the Sony recommended sound settings: **[ON]**, **[OFF]**. (Automatically sets to **[OFF]** when **[EQ10 PRESET]** is changed.)

EQ10 PRESET

Selects an equalizer curve from 10 equalizer curves or off: **[R AND B]**, **[ROCK]**, **[POP]**, **[DANCE]**, **[HIP-HOP]**, **[ELECTRONICA]**, **[JAZZ]**, **[SOUL]**, **[COUNTRY]**, **[CUSTOM]**, **[OFF]**.
The equalizer curve setting can be memorized for each source.

EQ10 SETTING

Sets **[CUSTOM]** of EQ10.

BASE

Selects a preset equalizer curve as a basis for further customizing: **[BAND1]** 32 Hz, **[BAND2]** 63 Hz, **[BAND3]** 125 Hz, **[BAND4]** 250 Hz, **[BAND5]** 500 Hz, **[BAND6]** 1 kHz, **[BAND7]** 2 kHz, **[BAND8]** 4 kHz, **[BAND9]** 8 kHz, **[BAND10]** 16 kHz.
The volume level is adjustable in 1 dB steps, from -6 dB to +6 dB.

POSITION (listening position)

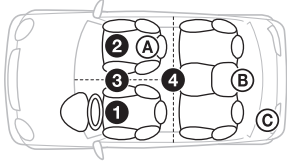

SET F/R POS (set front/rear position)
 Simulates a natural sound field by delaying the sound output from front/rear speaker to suit your position.

- FRONT L** (1): Front left
- FRONT R** (2): Front right
- FRONT** (3): Center front
- ALL** (4): In the center of your car
- CUSTOM**: Position set by App Remote
- OFF**: No position set
- ADJ POSITION*** (adjust position)
 Fine-tunes the listening position setting.
 Adjustable range: [+3] – [CENTER] – [-3].
- SET SW POS*** (set subwoofer position)
- NEAR** (A): Near
- NORMAL** (B): Normal
- FAR** (C): Far

BALANCE

Adjusts the sound balance: [RIGHT-15] – [CENTER] – [LEFT-15].

FADER

Adjusts the relative level: [FRONT-15] – [CENTER] – [REAR-15].

DSEE (digital sound enhancement engine)

Improves digitally compressed sound by restoring high frequencies lost in the compression process.
 This setting can be memorized for each source other than the tuner.
 Selects the DSEE mode: [ON], [OFF].

LOUDNESS

Reinforces bass and treble for clear sound at low volume levels: [ON], [OFF].

AAV (advanced auto volume)

Adjust the playback volume level of all playback sources to the optimum level: [ON], [OFF].

RB ENH (rear bass enhancer)

Rear Bass Enhancer enhances the bass sound by applying a low pass filter setting to the rear speakers. This function allows the rear speakers to work as a subwoofer if one is not connected. (Available only when [SW DIREC] is set to [OFF].)

- RBE MODE** (rear bass enhancer mode)
 Selects the rear bass enhancer mode: [1], [2], [3], [OFF].
- LPF FREQ** (low pass filter frequency)
 Selects the subwoofer cut-off frequency: [50Hz], [60Hz], [80Hz], [100Hz], [120Hz].
- LPF SLOP** (low pass filter slope)
 Selects the LPF slope: [1], [2], [3].

SW DIREC (subwoofer direct connection)

You can use the subwoofer without a power amplifier when it is connected to the rear speaker cord. (Available only when [RBE MODE] is set to [OFF].)

Be sure to connect a 4 - 8 ohm subwoofer to either of the rear speaker cords. Do not connect a speaker to the other rear speaker cord.

- SW MODE** (subwoofer mode)
 Selects the subwoofer mode: [1], [2], [3], [OFF].
- SW PHASE** (subwoofer phase)
 Selects the subwoofer phase: [NORM], [REV].
- SW POS*** (subwoofer position)
 Selects the subwoofer position: [NEAR], [NORMAL], [FAR].
- LPF FREQ** (low pass filter frequency)
 Selects the subwoofer cut-off frequency: [50Hz], [60Hz], [80Hz], [100Hz], [120Hz].
- LPF SLOP** (low pass filter slope)
 Selects the LPF slope: [1], [2], [3].

S.WOOFER (subwoofer)

- SW LEVEL** (subwoofer level)
 Adjusts the subwoofer volume level: [+10 dB] – [0 dB] – [-10 dB].
 ([ATT] is displayed at the lowest setting.)
- SW PHASE** (subwoofer phase)
 Selects the subwoofer phase: [NORM], [REV].
- SW POS*** (subwoofer position)
 Selects the subwoofer position: [NEAR], [NORMAL], [FAR].
- LPF FREQ** (low pass filter frequency)
 Selects the subwoofer cut-off frequency: [50Hz], [60Hz], [80Hz], [100Hz], [120Hz].
- LPF SLOP** (low pass filter slope)
 Selects the LPF slope: [1], [2], [3].

HPF (high pass filter)

- HPF FREQ** (high pass filter frequency)
 Selects the front/rear speaker cut-off frequency: [OFF], [50Hz], [60Hz], [80Hz], [100Hz], [120Hz].
- HPF SLOP** (high pass filter slope)
 Selects the HPF slope (effective only when [HPF FREQ] is set to other than [OFF]): [1], [2], [3].

AUX VOL (AUX volume level)

Adjusts the volume level for each connected auxiliary device: [+18 dB] – [0 dB] – [-8 dB]. This setting negates the need to adjust the volume level between sources.

BTA VOL (BLUETOOTH audio volume level)

Adjusts the volume level for each connected BLUETOOTH device: [+6 dB] – [0 dB] – [-6 dB]. This setting negates the need to adjust the volume level between sources.

* Does not appear when [SET F/R POS] is set to [OFF].

DISPLAY Setup

DEMO (demonstration)

Activates the demonstration: [ON], [OFF].

DIMMER

Changes the display brightness.

AT (auto)

Dims the display automatically when you turn lights on. (Available only when the illumination control lead is connected.)

ON

Dims the display.

OFF

Deactivates the dimmer.

COLOR (preset color - dynamic color illuminator)

Sets a preset color for the display and buttons on the main unit.

Selects from 12 preset colors, 1 customized color and 5 preset patterns.

CUSTOM-C (custom color)

Registers a customized color for the display and buttons.

BASE

Selects a preset color as a basis for further customizing: [RGB RED], [RGB GRN], [RGB BLUE].

Adjustable color range: [0] – [32] ([0] cannot be set for all color ranges).

DAYNIGHT

Sets a different color for DAY/NIGHT mode according to the dimmer setting.

– [DAY]: [DIMMER] sets to [OFF] or [AUTO] (turn off the head light).

– [NIGHT]: [DIMMER] sets to [ON] or [AUTO] (turn on the head light).

SND SYNC (sound synchronization)

Selects the color with sound synchronization: [ON], [OFF].

WHT MENU (white menu)

You can display the menu more clearly (white) without concern for color setting: [ON], [OFF].

START-WHT (start white)

When SRC is pressed, the display and buttons on the main unit turn white once, then change to the customized color: [ON], [OFF].

AUTO SCR (auto scroll)

Scrolls long items automatically: [ON], [OFF].

BT (BLUETOOTH) Setup

This setup menu can be also opened by pressing CALL.

PAIRING (page 7)

PHONEBOOK (page 15)

REDIAL (page 15)

RECENT CALL (page 15)

VOICE DIAL (page 16)

DIAL NUMBER (page 15)

RINGTONE

Selects whether this unit or the connected cellular phone outputs the ringtone: [1] (this unit), [2] (cellular phone).

AUTO ANS (auto answer)

Sets this unit to answer an incoming call automatically: [OFF], [1] (about 3 seconds), [2] (about 10 seconds).

AUTO PAIRING*

Start BLUETOOTH pairing automatically when iOS device version 5.0 or later is connected via USB: [ON], [OFF].

BT SIGNL (BLUETOOTH signal) (page 7)

Activates the BLUETOOTH function: [ON], [OFF].

BT INIT* (BLUETOOTH initialize)

Initializes all the BLUETOOTH related settings (pairing information, preset number, device information, etc.).

When disposing the unit, initialize all the settings. (Available only when the unit is turned off.)

* Does not appear by pressing CALL. To set up the item, follow the procedure of Basic Setting Operation (page 18).

APP REM (App Remote) Setup

Establish and terminate App Remote function (connection).

Additional Information

Precautions

- Cool off the unit beforehand if your car has been parked in direct sunlight.
- Do not leave the front panel or audio devices brought in inside the car, or it may cause malfunction due to high temperature in direct sunlight.
- Power antenna (aerial) extends automatically.

Moisture condensation

Should moisture condensation occur inside the unit, remove the disc and wait for about an hour for it to dry out; otherwise the unit will not operate properly.

To maintain high sound quality

Do not splash liquid onto the unit or discs.

Notes on discs

- Do not expose discs to direct sunlight or heat sources such as hot air ducts, nor leave it in a car parked in direct sunlight.
- Before playing, wipe the discs with a cleaning cloth from the center out. Do not use solvents such as benzine, thinner, commercially available cleaners.
- This unit is designed to play back discs that conform to the Compact Disc (CD) standard. DualDiscs and some of the music discs encoded with copyright protection technologies do not conform to the Compact Disc (CD) standard, therefore, these discs may not be playable by this unit.
- Discs that this unit CANNOT play
 - Discs with labels, stickers, or sticky tape or paper attached. Doing so may cause a malfunction, or may ruin the disc.
 - Discs with non-standard shapes (e.g., heart, square, star). Attempting to do so may damage the unit.
 - 8 cm (3 1/4 in) discs.



Notes on CD-R/CD-RW discs

- The maximum number of: (CD-R/CD-RW only)
 - folders (albums): 150 (including root folder)
 - files (tracks) and folders: 300 (may less than 300 if folder/file names contain many characters)
 - displayable characters for a folder/file name: 32 (Joliet)/64 (Romeo)

- If the multi-session disc begins with a CD-DA session, it is recognized as a CD-DA disc, and other sessions are not played back.
- Discs that this unit CANNOT play
 - CD-R/CD-RW of poor recording quality.
 - CD-R/CD-RW recorded with an incompatible recording device.
 - CD-R/CD-RW which is finalized incorrectly.
 - CD-R/CD-RW other than those recorded in music CD format or MP3 format conforming to ISO9660 Level 1/Level 2, Joliet/Romeo or multi-session.

Playback order of MP3/WMA files

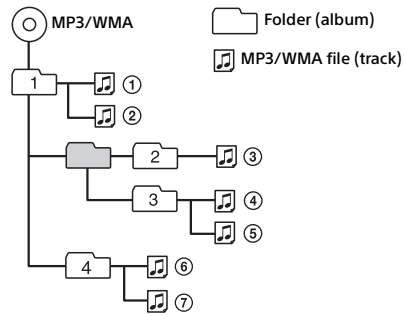

About iPod

- You can connect to the following iPod models. Update your iPod devices to the latest software before use.

Compatible iPhone/iPod models

Compatible Model	USB
iPhone 5	○
iPhone 4s	○
iPhone 4	○
iPhone 3GS	○
iPhone 3G	○
iPod touch (5th generation)	○
iPod touch (4th generation)	○
iPod touch (3rd generation)	○
iPod touch (2nd generation)	○
iPod classic	○
iPod nano (7th generation)	○
iPod nano (6th generation)	○
iPod nano (5th generation)	○
iPod nano (4th generation)	○
iPod nano (3rd generation)	○

21GB

- “Made for iPod” and “Made for iPhone” mean that an electronic accessory has been designed to connect specifically to iPod or iPhone, respectively, and has been certified by the developer to meet Apple performance standards. Apple is not responsible for the operation of this device or its compliance with safety and regulatory standards. Please note that the use of this accessory with iPod or iPhone may affect wireless performance.

About BLUETOOTH function

What is BLUETOOTH technology?

- BLUETOOTH wireless technology is a short-range wireless technology that enables wireless data communication between digital devices, such as a cellular phone and a headset. BLUETOOTH wireless technology operates within a range of about 10 m (33 ft). Connecting two devices is common, but some devices can be connected to multiple devices at the same time.
- You do not need to use a cable for connection since BLUETOOTH technology is a wireless technology, neither is it necessary for the devices to face one another, such is the case with infrared technology. For example, you can use such a device in a bag or pocket.
- BLUETOOTH technology is an international standard supported by millions of companies all over the world, and employed by various companies worldwide.

On BLUETOOTH communication

- BLUETOOTH wireless technology operates within a range of about 10 m (33 ft). Maximum communication range may vary depending on obstacles (person, metal, wall, etc.) or electromagnetic environment.
- The following conditions may affect the sensitivity of BLUETOOTH communication.
 - There is an obstacle such as a person, metal, or wall between this unit and BLUETOOTH device.
 - A device using 2.4 GHz frequency, such as a wireless LAN device, cordless telephone, or microwave oven, is in use near this unit.
- Because BLUETOOTH devices and wireless LAN (IEEE802.11b/g) use the same frequency, microwave interference may occur and result in communication speed deterioration, noise, or invalid connection if this unit is used near a wireless LAN device. In such as case, perform the following.
 - Use this unit at least 10 m (33 ft) away from the wireless LAN device.
 - If this unit is used within 10 m (33 ft) of a wireless LAN device, turn off the wireless LAN device.
 - Install this unit and BLUETOOTH device as near to each other as possible.

- Microwaves emitting from a BLUETOOTH device may affect the operation of electronic medical devices. Turn off this unit and other BLUETOOTH devices in the following locations, as it may cause an accident.
 - where inflammable gas is present, in a hospital, train, airplane, or petrol station
 - near automatic doors or a fire alarm
- This unit supports security capabilities that comply with the BLUETOOTH standard to provide a secure connection when the BLUETOOTH wireless technology is used, but security may not be enough depending on the setting. Be careful when communicating using BLUETOOTH wireless technology.
- We do not take any responsibility for the leakage of information during BLUETOOTH communication.
- Connection with all BLUETOOTH devices cannot be guaranteed.
 - A device featuring BLUETOOTH function is required to conform to the BLUETOOTH standard specified by BLUETOOTH SIG, and be authenticated.
 - Even if the connected device conforms to the above mentioned BLUETOOTH standard, some devices may not be connected or work correctly, depending on the features or specifications of the device.
 - While talking on the phone hands free, noise may occur, depending on the device or communication environment.
- Depending on the device to be connected, it may require some time to start communication.

Others

- Using the BLUETOOTH device may not function on cellular phones, depending on radio wave conditions and location where the equipment is being used.
- If you experience discomfort after using the BLUETOOTH device, stop using the BLUETOOTH device immediately. Should any problem persist, consult your nearest Sony dealer.

If you have any questions or problems concerning your unit that are not covered in this manual, consult your nearest Sony dealer.

Maintenance

Replacing the lithium battery of the remote commander

When the battery becomes weak, the range of the remote commander becomes shorter. Replace the battery with a new CR2025 lithium battery. Use of any other battery may present a risk of fire or explosion.

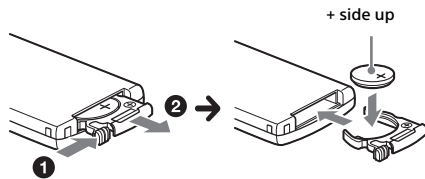

Notes on the lithium battery

- Keep the lithium battery out of the reach of children. Should the battery be swallowed, immediately consult a doctor.
- Wipe the battery with a dry cloth to assure a good contact.
- Be sure to observe the correct polarity when installing the battery.
- Do not hold the battery with metallic tweezers, otherwise a short-circuit may occur.

Cleaning the connectors

The unit may not function properly if the connectors between the unit and the front panel are not clean. In order to prevent this, detach the front panel (page 6) and clean the connectors with a cotton swab. Do not apply too much force. Otherwise, the connectors may be damaged.

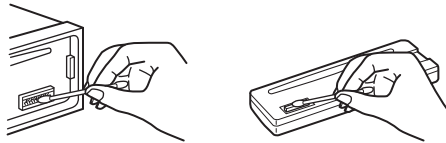

Notes

- For safety, turn off the ignition before cleaning the connectors, and remove the key from the ignition switch.
- Never touch the connectors directly with your fingers or with any metal device.

Specifications

AUDIO POWER SPECIFICATIONS



CEA2006 Standard
 Power Output: 17 Watts RMS × 4 at 4 Ohms < 1% THD+N
 SN Ratio: 80 dBA
 (reference: 1 Watt into 4 Ohms)

Tuner section

FM

Tuning range: 87.5 – 107.9 MHz
 Antenna (aerial) terminal:
 External antenna (aerial) connector
 Intermediate frequency: 25 kHz
 Usable sensitivity: 8 dBf
 Selectivity: 75 dB at 400 kHz
 Signal-to-noise ratio (stereo):
 79 dB (Conventional broadcast)
 80 dB (HD Radio broadcast)
 Separation at 1 kHz:
 50 dB (Conventional broadcast)
 80 dB (HD Radio broadcast)
 Frequency response:
 20 - 15,000 Hz (Conventional broadcast)
 20 - 20,000 Hz (HD Radio broadcast)

AM

Tuning range: 530 – 1,710 kHz
 Antenna (aerial) terminal:
 External antenna (aerial) connector
 Intermediate frequency:
 9,115 kHz or 9,125 kHz/5 kHz
 Sensitivity: 26 µV

CD Player section

Signal-to-noise ratio: 120 dB
 Frequency response: 10 – 20,000 Hz
 Wow and flutter: Below measurable limit
 Corresponding codec: MP3 (.mp3) and WMA (.wma)

USB Player section

Interface: USB (High-speed)
 Maximum current:
 MEX-N6000BH: 1 A
 MEX-GS810BH: 1 A (front), 2.1 A (rear)
 The maximum number of recognizable tracks:
 10,000
 Corresponding codec:
 MP3 (.mp3), WMA (.wma) and WAV (.wav)

Wireless Communication

Communication System:
 BLUETOOTH Standard version 3.0
 Output:
 BLUETOOTH Standard Power Class 2
 (Max. +4 dBm)
 Maximum communication range:
 Line of sight approx. 10 m (33 ft)*1

Frequency band:

2.4 GHz band (2.4000 – 2.4835 GHz)

Modulation method: FHSS

Compatible BLUETOOTH Profiles*2:

- A2DP (Advanced Audio Distribution Profile) 1.3
- AVRCP (Audio Video Remote Control Profile) 1.5
- HFP (Handsfree Profile) 1.6
- PBAP (Phone Book Access Profile)
- SPP (Serial Port Profile)
- MAP (Message Access Profile)
- HID (Human Interface Device Profile)

*1 The actual range will vary depending on factors such as obstacles between devices, magnetic fields around a microwave oven, static electricity, reception sensitivity, antenna (aerial)'s performance, operating system, software application, etc.

*2 BLUETOOTH standard profiles indicate the purpose of BLUETOOTH communication between devices.

Power amplifier section

Output: Speaker outputs

Speaker impedance: 4 – 8 ohms

Maximum power output: 55 W × 4 (at 4 ohms)

General

Outputs:

- Audio outputs terminal (front, rear, sub)
- Power antenna (aerial)/Power amplifier control terminal (REM OUT)

Inputs:

- SiriusXM input terminal
- Remote controller input terminal
- Antenna (aerial) input terminal
- MIC input terminal
- AUX input jack (stereo mini jack)
- USB port:

- MEX-N6000BH: front
- MEX-GS810BH: front, rear

Power requirements: 12 V DC car battery (negative ground (earth))

Dimensions:

Approx. 178 mm × 50 mm × 177 mm
(7 1/8 in × 2 in × 7 in) (w/h/d)

Mounting dimensions:

Approx. 182 mm × 53 mm × 160 mm
(7 1/4 in × 2 1/8 in × 6 5/16 in) (w/h/d)

Mass: Approx. 1.2 kg (2 lb 11 oz)

Package contents:

- Main unit (1)
- Remote commander (1): RM-X231
- Microphone (1)
- Parts for installation and connections (1 set)

Optional accessories/equipment:

SiriusXM Connect Vehicle Tuner: SXV100

Your dealer may not handle some of the above listed accessories. Please ask the dealer for detailed information.

Design and specifications are subject to change without notice.

Copyrights



SiriusXM Connect Vehicle Tuner and Subscription sold separately.
www.siriusxm.com
Sirius, XM and all related marks and logos are trademarks of Sirius XM Radio Inc. All rights reserved.



HD Radio Technology manufactured under license from iBiquity Digital Corporation. U.S. and Foreign Patents. HD Radio™ and the HD, HD Radio, and "Arc" logos are proprietary trademarks of iBiquity Digital Corp.

The Bluetooth® word mark and logos are registered trademarks owned by Bluetooth SIG, Inc. and any use of such marks by Sony Corporation is under license. Other trademarks and trade names are those of their respective owners.

The N-Mark is a trademark or registered trademark of NFC Forum, Inc. in the United States and in other countries.

Windows Media is either a registered trademark or trademark of Microsoft Corporation in the United States and/or other countries.

This product is protected by certain intellectual property rights of Microsoft Corporation. Use or distribution of such technology outside of this product is prohibited without a license from Microsoft or an authorized Microsoft subsidiary.

iPhone, iPod, iPod classic, iPod nano, and iPod touch are trademarks of Apple Inc., registered in the U.S. and other countries. App Store is a service mark of Apple Inc.

MPEG Layer-3 audio coding technology and patents licensed from Fraunhofer IIS and Thomson.

Pandora, the Pandora logo, and the Pandora trade dress are trademarks or registered trademarks of Pandora Media, Inc., used with permission.

Google, Google Play and Android are trademarks of Google Inc.

BlackBerry® is the property of Research In Motion Limited and is registered and/or used in the U.S. and countries around the world. Used under license from Research In Motion Limited.

Troubleshooting

The following checklist will help you remedy problems you may encounter with your unit. Before going through the checklist below, check the connection and operating procedures. For details on using the fuse and removing the unit from the dashboard, refer to the installation/connections manual supplied with this unit. If the problem is not solved, visit the support site on the back cover.

General

No power is being supplied to the unit.

- If the unit is turned off and the display disappears, the unit cannot be operated with the remote commander.
 - Turn on the unit.

No sound.

- The position of the fader control [FADER] is not set for a 2-speaker system.

No beep sound.

- An optional power amplifier is connected and you are not using the built-in amplifier.

The contents of the memory have been erased.

- The power supply lead or battery has been disconnected or not connected properly.

Stored stations and correct time are erased.

The fuse has blown.

Makes a noise when the position of the ignition is switched.

- The leads are not matched correctly with the car's accessory power connector.

During playback or reception, the demonstration mode starts.

- If no operation is performed for 5 minutes with [DEMO-ON] set, the demonstration mode starts.
 - Set [DEMO-OFF] (page 20).

The display disappears from/does not appear in the display window.

- The dimmer is set to [DIM-ON] (page 20).
- The display disappears if you press and hold OFF.
 - Press OFF on the unit until the display appears.
- The connectors are dirty (page 23).

The operation buttons do not function.

The disc will not eject.

- Press TAG/CAT and ⏪ (back)/MODE for more than 2 seconds to reset the unit. The contents stored in memory are erased. For your safety, do not reset the unit while you are driving.

Radio reception

Stations cannot be received.

The sound is hampered by noises.

- The connection is not correct.
 - If your car has built-in radio antenna (aerial) in the rear/side glass, connect an REM OUT lead (blue/white striped) or accessory power supply lead (red) to the power supply lead of a car's antenna (aerial) booster.
 - Check the connection of the car antenna (aerial).
 - If the auto antenna (aerial) will not extend, check the connection of the power antenna (aerial) control lead.

Preset tuning is not possible.

- The broadcast signal is too weak.

CD playback

The disc does not play back.

- Defective or dirty disc.
- The CD-R/CD-RW is not for audio use (page 21).

MP3/WMA files cannot be played back.

- The disc is incompatible with the MP3/WMA format and version. For details on playable discs and formats, visit the support site.

MP3/WMA files take longer to play back than others.

- The following discs take a longer time to start playback.
 - A disc recorded with a complicated tree structure.
 - A disc recorded in Multi Session.
 - A disc to which data can be added.

The sound skips.

- Defective or dirty disc.

USB playback

You cannot play back items via a USB hub.

- This unit cannot recognize USB devices via a USB hub.

A USB device takes longer to play back.

- The USB device contains files with a complicated tree structure.

The sound is intermittent.

- The sound may be intermittent at a high-bit-rate of more than 320 kbps.

Pandora® connection is not possible.

- Shut down the Pandora® application on the mobile device, and then launch it again.

Application name is mismatched with the actual application in App Remote.

- Launch the application again from the "App Remote" application.

NFC function

One touch connection (NFC) is not possible.

- If the smartphone does not respond to the touching.
 - Check that the NFC function of the smartphone is turned on.
 - Move the N-Mark part of the smartphone closer to the N-Mark part on this unit.
 - If the smartphone is in a case, remove it.
- NFC receiving sensitivity depends on the device. If One touch connection with the smartphone fails several times, make BLUETOOTH connection manually.

BLUETOOTH function

The connecting device cannot detect this unit.

- Before the pairing is made, set this unit to pairing standby mode.
- While connected to a BLUETOOTH device, this unit cannot be detected from another device.
 - Disconnect the current connection and search for this unit from another device.
- When the device pairing is made, set the BLUETOOTH signal output to on (page 7).

Connection is not possible.

- The connection is controlled from one side (this unit or BLUETOOTH device), but not both.
 - Connect to this unit from a BLUETOOTH device or vice versa.

The name of the detected device does not appear.

- Depending on the status of the other device, it may not be possible to obtain the name.

No ringtone.

- Adjust the volume by rotating the control dial while receiving a call.
- Depending on the connecting device, the ringtone may not be sent properly.
 - Set [RINGTONE] to [1] (page 20).
- The front speakers are not connected to the unit.
 - Connect the front speakers to the unit. The ringtone is output only from the front speakers.

The talker's voice cannot be heard.

- The front speakers are not connected to the unit.
 - Connect the front speakers to the unit. The talker's voice is output only from the front speakers.

A call partner says that the volume is too low or high.

- Adjust the volume accordingly using mic gain adjustment (page 16).

Echo or noise occurs in phone call conversations.

- Lower the volume.
- Set EC/NC Mode to [EC/NC-1] or [EC/NC-2] (page 16).
- If the ambient noise other than the phone call sound is loud, try reducing this noise.
E.g.: If a window is open and road noise, etc., is loud, shut the window. If an air conditioner is loud, lower the air conditioner.

The phone is not connected.

- When BLUETOOTH audio is played, the phone is not connected even if you press CALL.
 - Connect from the phone.

The phone sound quality is poor.

- Phone sound quality depends on reception conditions of cellular phone.
 - Move your car to a place where you can enhance the cellular phone's signal if the reception is poor.

The volume of the connected audio device is low (high).

- Volume level will differ depending on the audio device.
 - Adjust the volume of the connected audio device or this unit.

The sound skips during playback of a BLUETOOTH audio device.

- Reduce the distance between the unit and the BLUETOOTH audio device.
- If the BLUETOOTH audio device is stored in a case which interrupts the signal, remove the audio device from the case during use.
- Several BLUETOOTH devices or other devices which emit radio waves are in use nearby.
 - Turn off the other devices.
 - Increase the distance from the other devices.
- The playback sound stops momentarily when the connection between this unit and the cellular phone is being made. This is not a malfunction.

The connected BLUETOOTH audio device cannot be controlled.

- Check that the connected BLUETOOTH audio device supports AVRCP.

Some functions do not work.

- Check if the connecting device supports the functions in question.

A call is answered unintentionally.

- The connecting phone is set to answer a call automatically.

Pairing failed due to time out.

- Depending on the connecting device, the time limit for pairing may be short.
 - Try completing the pairing within the time.

BLUETOOTH function cannot operate.

- Turn off the unit by pressing OFF for more than 2 seconds, then turn the unit on again.

No sound is output from the car speakers during handsfree call.

- If the sound is output from the cellular phone, set the cellular phone to output the sound from the car speakers.

Pandora® connection is not possible.

- Shut down the Pandora® application on the mobile device, and then launch again.

Application name is mismatched with the actual application in App Remote.

- Launch the application again from the "App Remote" application.

While running the "App Remote" application via BLUETOOTH, the display automatically switches to [BT AUDIO].

- The "App Remote" application or BLUETOOTH function has failed.
 - Run the application again.

Error displays/Messages

ERROR

- The disc is dirty or inserted upside down.
 - Clean or insert the disc correctly.
- A blank disc has been inserted.
- The disc cannot play due to a problem.
 - Insert another disc.
- USB device was not automatically recognized.
 - Connect it again.
- Press ▲ to remove the disc.

HUB NO SUPRT (hubs not supported)

- USB hub is not supported on this unit.

IPD STOP (iPod stop)

- When repeat play is not set, playback of the last track in album finished. The music application in the iPod/iPhone is terminated.
 - Press PAUSE to start playback again.

NO DEV (no device)

- [USB] is selected as source without a USB device connected. A USB device or a USB cable has been disconnected during playback.
 - Be sure to connect a USB device and USB cable.

NO MUSIC

- The disc or USB device does not contain a music file.
 - Insert a music CD.
 - Connect a USB device with a music file in it.

OVERLOAD

- USB device is overloaded.
 - Disconnect the USB device, then change the source by pressing SRC.
 - The USB device has a fault, or an unsupported device is connected.

PUSH EJT (push eject)

- The disc cannot be ejected.
 - Press ▲ (eject).

READ

- The unit is reading all track and album information on the disc.
 - Wait until reading is complete and playback starts automatically. Depending on the disc structure, it may take more than a minute.

USB NO SUPRT (USB not supported)

- The connected USB device is not supported.
 - For details on the compatibility of your USB device, visit the support site.

[L L L L] or [7 7 7 7]

- During reverse or fast-forward, you have reached the beginning or the end of the disc and you cannot go any further.

[_]

- The character cannot be displayed.

For BLUETOOTH function:

BT BUSY (BLUETOOTH busy)

- The phonebook and the call history of the cellular phone are not accessible from this unit.
 - Wait for a while, and then try again.

ERROR

- BT Initialize failed.
- Phonebook access failed.
- Phonebook content was changed while accessing the cellular phone.
 - Access the phonebook in the cellular phone again.

MEM FAILURE (memory failure)

- This unit failed to store the contact in the preset dial.
 - Make sure that the number you intend to store is correct (page 15).

MEMORY BUSY

- This unit is storing data.
 - Wait until storing has finished.

NO DEV (no device)

- BLUETOOTH audio source is selected without a BLUETOOTH audio device connected. A BLUETOOTH audio device has been disconnected during a call.
 - Be sure to connect a BLUETOOTH audio device.
- BLUETOOTH phone source is selected without a cellular phone connected. A cellular phone has been disconnected during a call.
 - Be sure to connect a cellular phone.

P EMPTY (preset number empty)

- The preset dial is empty.

UNKNOWN

- Name or phone number cannot be displayed when browsing phonebook or call history.

WITHHELD

- Phone number is hidden by caller.

For App Remote operation:

APP ----- (application)

- Connection with the application is not made.
 - Establish iPhone connection again.

APP DISCNCT (application disconnected)

- App Remote connection is not made.
 - Establish the App Remote connection (page 17).

APP MENU (application menu)

- Button operation cannot be performed while a menu on iPhone/Android phone is open.
 - Exit the menu on iPhone/Android phone.

APP NO DEV (application no device)

- The device with the application installed is not connected.
 - Connect the device, then establish iPhone connection.

APP SOUND (application sound)

- Button operation cannot be performed while a sound menu on iPhone/Android phone is open.
 - Exit the sound menu on iPhone/Android phone.

OPEN APP (open application)

- The "App Remote" application is not running.
 - Launch the iPhone's application.

For HD Radio operation:

IPOD FULL

- There is no memory space on the iPod while transferring song information.

LINKING

- The reception of the supplemental program is interrupted.

NO INFO (no information)

- When this unit receive analog broadcasting, song title/artist name/album name does not appear. Some radio stations do not provide this information.

For iTunes Tagging operation:

PREV STORED (previous stored)

- TAG was pressed with the same song information already saved.

STORE FAIL (store failure)

- Trying to retrieve song information again when already retrieving song information.

TAG STORING

- TAG was pressed while retrieving song information.

TAG FAILURE

- Failed to transfer song information.
- [TAG DEL] was selected while saving other song information.
 - Try again.

TAG MEM FULL (TAG memory full)

- TAG was pressed with 50 tagged songs already saved.

TAG NO SUPRT (TAG not supported)

- An iPod not compliant with iTunes Tagging was connected to the unit with song information saved.

For Pandora® operation:

CANNOT SKIP

- Skipping tracks on Pandora® is not allowed.
 - Wait until the commercial ends.
 - Pandora® limits the number of skips allowed on their service. Wait until the next track begins, or select another station on the list.

ERROR

- "Thumbs" feedback failed.
 - Try "Thumbs Up/Down" again.
- Bookmarking failed.
 - Try bookmarking again.

NO STATION

- There is no station on your Pandora® account.
 - Create the station on the mobile device.

NOT ALLOWED

- “Thumbs” feedback is not allowed.
 - Wait until the commercial ends.
 - Some functions, such as Shared Station, do not permit feedback. Wait until the next track begins, or select another station on the list.
- Bookmark is not allowed.
 - Wait until the commercial ends.
 - Select another track or station, then try it again.

OPEN APP (open application)

When connecting via the USB port.

- Pandora® does not launch.
 - Launch the Pandora® application on the iPhone.

OPEN APP (open application), **PRESS PAUSE**

When connecting via the BLUETOOTH function.

- Pandora® does not launch.
 - Launch the Pandora® application on the mobile device, then press PAUSE.

PAN MAINT (Pandora® maintenance)

- The Pandora® server is under maintenance.
 - Wait for a while, and then try again.

PAN NO SUPRT (Pandora® not supported)

- The connected device is not supported.
 - For details of compatible devices, visit the support site.

PAN RESTRICT (Pandora® licensing restriction)

- Pandora® is not available outside your country.

PLEASE LOGIN, PANDORA APP (Pandora® application)

- Not logged into your Pandora® account.
 - Disconnect the device, and log into your Pandora® account, then connect the device again.

UPDATE PAN (update Pandora® application)

- An old version of Pandora® is connected.
 - Update the Pandora® application to the latest version.

NO NETWORK

- Network connection is unstable or lost.
 - Make the network connection again on the device.
 - Wait until the network connection is established.

For SiriusXM operation:

CH LOCKED (channel locked)

- The channel that you have requested is locked by the radio parental control feature.
See “To set a parental control” (page 11) for more information on the parental control feature and how to access locked channels.

CH UNAVAIL (channel unavailable)

- The channel that you have requested is not a valid SiriusXM channel or the channel that you were listening to is no longer available.
- You may also see this message briefly when first connecting a new SiriusXM Connect Vehicle Tuner.
Visit www.siriusxm.com for more information about the SiriusXM channel lineup.

CHAN UNSUB (channel unsubscribed)

- The channel that you have requested is not included in your SiriusXM subscription package or the channel that you were listening to is no longer included in your SiriusXM subscription package.
Visit www.siriusxm.com or call 866-635-2349 if you have questions about your subscription package or would like to subscribe to this channel.

CHK ANT (check antenna)

- The radio has detected a fault with the SiriusXM antenna.
- The antenna cable may be either disconnected or damaged.
 - Verify that the antenna cable is connected to the SiriusXM Connect Vehicle Tuner.
 - Inspect the antenna cable for damage and kinks.
 - Replace the antenna if the cable is damaged. SiriusXM products are available at your local car audio retailer or online at - www.shop.siriusxm.com

CHECK TUNER

- The radio is having difficulty communicating with the SiriusXM Connect Vehicle Tuner.
- The tuner may be disconnected or damaged.
 - Verify that the SiriusXM Connect Vehicle Tuner cable is securely connected to the radio.

MEM FAILURE (memory failure)

- This unit failed to store the channel in the preset dial.
 - Make sure that the channel you intend to store is correct.

NO SIGNAL

- SiriusXM Connect Vehicle Tuner is having difficulty receiving the SiriusXM satellite signal.
 - Verify that your vehicle is outdoors with a clear view of the sky.

- Verify that the SiriusXM magnetic mount antenna is mounted on a metal surface on the outside of the vehicle.
 - Move the SiriusXM antenna away from any obstructions.
 - Inspect the antenna cable for damage and kinks.
 - Consult the SiriusXM Connect Vehicle Tuner installation manual for more information on antenna installation.
 - Replace the antenna if the cable is damaged.
- SiriusXM products are available at your local car audio retailer or online at - www.shop.siriusxm.com

SUBSCRIPTION UPDATE - ENTER TO CONTINUE

- The radio has detected a change in your SiriusXM subscription status.
- Press ENTER to clear the message.
- Visit www.siriusxm.com or call 866-635-2349, if you have questions about your subscription.

If these solutions do not help improve the situation, consult your nearest Sony dealer.

If you take the unit to be repaired because of CD playback trouble, bring the disc that was used at the time the problem began.

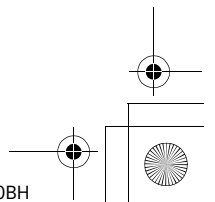
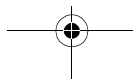
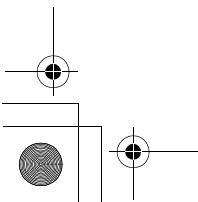
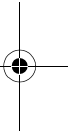
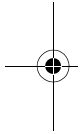
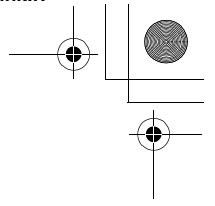
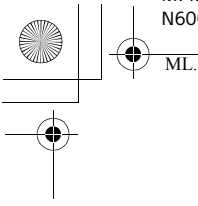

Asegúrese de instalar esta unidad en la consola del barco por razones de seguridad. Para realizar la instalación y las conexiones, consulte el manual de instalación y conexiones suministrado.

La placa de características que indica el voltaje de funcionamiento, etc., está situada en la parte inferior del chasis.

PRECAUCIÓN

El uso de instrumentos ópticos con este producto aumenta el riesgo de sufrir daños oculares.

Nota sobre la pila de litio

No exponga la pila a fuentes de calor excesivo como luz solar directa, fuego o similar.

Advertencia: si el encendido del automóvil no dispone de una posición ACC

Asegúrese de ajustar la función AUTO OFF (página 20). La unidad se apagará completa y automáticamente en el tiempo establecido después de apagarla, lo cual evita que se agote la pila. Si no ajusta la función AUTO OFF, mantenga presionado OFF hasta que se apague la pantalla cada vez que apague el motor.

Notas sobre la función BLUETOOTH

Precaución

SONY NO SERÁ RESPONSABLE DE NINGÚN DAÑO INCIDENTAL, INDIRECTO O DERIVADO NI DE OTROS DAÑOS QUE INCLUYEN, ENTRE OTROS, PÉRDIDA DE GANANCIAS, PÉRDIDA DE INGRESOS, PÉRDIDA DE DATOS, PÉRDIDA DE LA UTILIDAD DEL PRODUCTO O DE CUALQUIER EQUIPO RELACIONADO, TIEMPO DE INACTIVIDAD Y TIEMPO DEL COMPRADOR RELACIONADO CON LA UTILIZACIÓN DE ESTE PRODUCTO, SU HARDWARE Y SU SOFTWARE, O QUE RESULTE DE DICHA UTILIZACIÓN.

AVISO IMPORTANTE

Utilización segura y eficaz

Los cambios o las modificaciones que se realicen en esta unidad sin la aprobación de Sony pueden anular la autorización del usuario para utilizar el equipo.

Revise las excepciones, debido a requisitos nacionales o limitaciones, en cuanto a la utilización de los equipos BLUETOOTH antes de utilizar el producto.

Manejo

Consulte las leyes y las normas acerca de la utilización de teléfonos celulares y equipos de manos libres en las áreas en las que maneja. Preste siempre atención a la carretera y estacione el automóvil antes de realizar o contestar una llamada si las condiciones lo requieren.

Conexión a otros dispositivos

Al conectar el equipo a cualquier otro dispositivo, lea el manual de instrucciones correspondiente para obtener las instrucciones de seguridad.

Exposición a radiofrecuencia

Las señales de radiofrecuencia pueden afectar los sistemas electrónicos que no hayan sido instalados o protegidos correctamente en automóviles, como los sistemas electrónicos de inyección de combustible, sistemas electrónicos de frenado antideslizante (antibloqueo), sistemas electrónicos de control de velocidad o sistemas de airbag. Para la instalación o el mantenimiento de este dispositivo, consulte al fabricante de su automóvil o su representante. La instalación o el mantenimiento incorrectos podrían ser peligrosos e invalidar cualquier garantía aplicada a este dispositivo.

Consulte con el fabricante de su automóvil para asegurarse de que el uso del teléfono celular en el automóvil no afectará el sistema electrónico.

Controle regularmente que todos los equipos del dispositivo inalámbrico de su automóvil estén instalados y funcionen correctamente.

Llamadas de emergencia

El dispositivo de manos libres BLUETOOTH para automóviles y el dispositivo electrónico conectados al manos libres funcionan utilizando redes de señales de radio, celulares y terrestres así como también la función programada por el usuario, que no puede garantizar la conexión en todas las condiciones.

Por lo tanto, no dependa únicamente de un dispositivo electrónico para las comunicaciones esenciales (como las emergencias médicas). Recuerde que, para realizar o recibir llamadas, el dispositivo de manos libres y el dispositivo electrónico conectado al manos libres deben operar en una zona de servicio que tenga una intensidad de señal para celulares adecuada.

Es posible que no se puedan realizar llamadas de emergencia en todas las redes de teléfonos celulares o cuando se estén utilizando ciertos servicios de la red y características del teléfono. Verifíquelo con su proveedor de servicio local.

Tabla de contenidos

Guía para las partes y los controles..... 5

Procedimientos iniciales

Extracción del panel frontal 7
Ajuste del reloj 7
Preparación del dispositivo BLUETOOTH 7
Conexión de un dispositivo iPod/USB 9
Conexión de otro dispositivo de audio portátil 10

Escuchar la radio/SiriusXM

Escuchar la radio 10
Almacenamiento y recepción de emisoras 10
Escuchar la radio satelital SiriusXM 11
Etiquetado de iTunes 12

Reproducción

Reproducción de un disco 13
Reproducción de un dispositivo iPod/USB 13
Reproducción de un dispositivo BLUETOOTH 13
Búsqueda y reproducción de pistas 14

Escuchar Pandora®

Preparación para Pandora® 15
Transmitir Pandora® 15
Operaciones disponibles en Pandora® 15

Realización de llamadas con manos libres

Rechazo de llamadas 16
Realización de llamadas 16
Tareas disponibles durante la llamada 17

Funciones útiles

App Remote con iPhone/Android Phone 18

Ajustes

Cancelación del modo DEMO 19
Operación básica de ajustes 19
Configuración GENERAL 20
Configuración SOUND 20
EQ10 PRESET 20
EQ10 SETTING 20
POSITION (posición de escucha) 20
RB ENH (Potenciador posterior de sonidos graves) 21
SW DIREC (Conexión directa al altavoz potenciador de graves) 21
Configuración DISPLAY 22

COLOR (color predefinido, iluminador de color dinámico) 22
CUSTOM-C (Color personalizado) 22
SND SYNC (Sincronización de sonidos) 22
WHT MENU (Menú Blanco) 22
START-WHT (Arranque Blanco) 22
Configuración BT (BLUETOOTH) 22
BT INIT* (Inicialización de la tecnología BLUETOOTH) 22
Configuración APP REM (App Remote) 22

Información complementaria

Precauciones 23
Mantenimiento 25
Especificaciones 26
Solución de problemas 27

Guía para las partes y los controles

Unidad principal

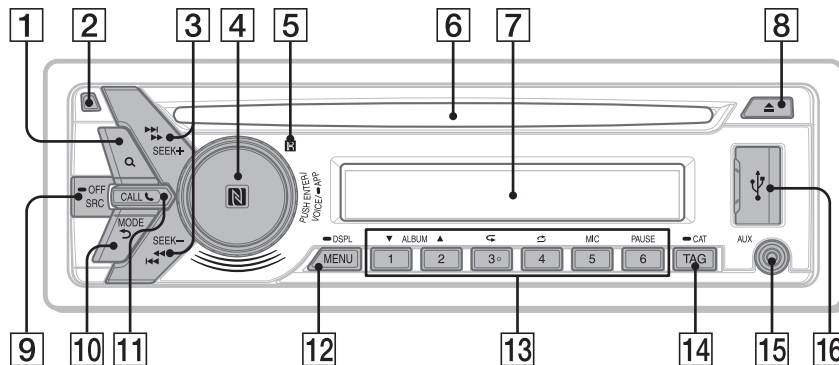

El botón con el número 3/↺ (repetir) tiene un punto sensible al tacto.

- 1 Q (navegar) (página 14, 15)**
Para entrar al modo de navegación durante la reproducción.
- 2 Botón de liberación del panel frontal**
- 3 SEEK +/-**
Para sintonizar emisoras de radio en forma automática. Manténgalo presionado para sintonizarlas en forma manual.
◀/▶ (anterior/siguiente)
◀◀/▶▶ (rebobinar/avanzar)
- 4 Selector de control**
Gírelo para ajustar el volumen.
ENTER
Ingresar el elemento seleccionado.
Presione SRC, gire y luego presione para cambiar la fuente.
VOICE (página 17)
Activar el marcado por voz.
Cuando la función App Remote está encendida, el reconocimiento de voz está activado (solamente para teléfonos Android™).
-APP
Presione durante 2 segundos para establecer la función App Remote (conexión).
Marca N
Toque el selector del control con un teléfono Android para establecer conexión BLUETOOTH.
- 5 Receptor del control remoto**
- 6 Ranura del disco**
- 7 Visualizador**
- 8 ▲ (expulsar disco)**
- 9 SRC (fuente)**
Para encender la unidad.
Para cambiar la fuente.
-OFF
Manténgalo presionado durante 1 segundo para apagar la unidad.
Manténgalo presionado durante más de 2 segundos para apagar la unidad y la pantalla. Si la unidad está apagada y la pantalla desaparece, no se puede operar con el control remoto.
- 10 ↶ (volver)**
Para volver a la pantalla anterior.
MODE (página 11, 13, 15, 17)
- 11 CALL**
Acceda al menú de llamada. Recibe/finaliza una llamada.
Presione y sostenga más de dos segundos para cambiar la señal de BLUETOOTH.
- 12 MENU**
Para abrir el menú de configuración.
-DSPL (pantalla)
Presione y aguarde, luego presione para cambiar los elementos de la pantalla.
- 13 Botones numéricos (de 1 a 6)**
Para recibir las emisoras almacenadas.
Manténgalo presionado para almacenarlas en forma manual.
Llame a un número almacenado. Manténgalo apretado para guardar un número telefónico.

ALBUM ▼/▲

Para saltarse un álbum en el dispositivo de audio. Manténgalo apretado para saltar álbumes en forma continua. Presione ▲ para aprobar o ▼ para rechazar en Pandora® (página 15).

↺ (repetir)

↻ (reproducción aleatoria)

MIC (página 17)

PAUSE

14 TAG

Recupere la emisión de información de la canción en una estación SiriusXM o HD Radio.

-CAT (categoría)

Mantenga presionado para ingresar al modo de navegación de categoría.

15 Toma de entrada AUX

16 Puerto USB

17 ◀ (◀◀)/▶ (▶▶)

18 VOL (volumen) +/-

19 SOUND

Abra el menú SOUND directamente.

-MENU

Manténgalo presionado para abrir el menú de configuración.

20 ↑ (+)/↓ (-)

21 DSPL (pantalla)/-SCRL(desplazamiento)

Para moverse entre los elementos de pantalla. Manténgalo apretado para desplazarse a un elemento de pantalla.

Control remoto RM-X231

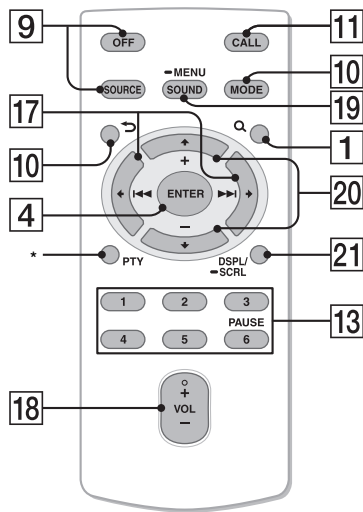

* Este botón no se puede utilizar para MEX-N6000BH/MEX-GS810BH.

El botón VOL (volumen) + tiene un punto sensible al tacto.

Retire la película de aislamiento antes del uso.

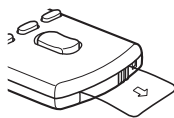

Procedimientos iniciales

Extracción del panel frontal

Es posible extraer el panel frontal de la unidad para evitar que la roben.

- 1 Mantenga presionado OFF ①.
La unidad se apagará.
- 2 Presione el botón de liberación del panel frontal ② y, a continuación, extraiga el panel tirando de él hacia usted.

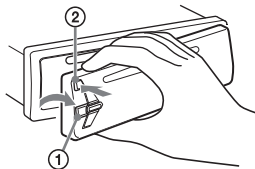

Alarma de precaución

Si gira el interruptor de la llave de encendido hasta la posición OFF sin haber extraído el panel frontal, la alarma de precaución sonará durante unos segundos. La alarma sonará solamente si se utiliza el amplificador incorporado.

Números de serie

Asegúrese de que los números de serie al final de la unidad coincidan correctamente con los de la parte posterior del panel frontal. De lo contrario, no se podrá emparejar, conectarse o desconectarse a BLUETOOTH por NFC.

Colocación del panel frontal

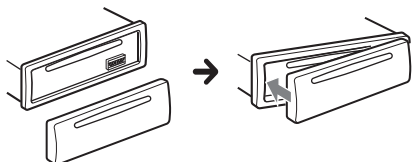

Ajuste del reloj

- 1 Presione MENU, gire el selector de control para seleccionar [GENERAL] y, a continuación, presiónelo.
- 2 Gire el selector de control para seleccionar [CLOCK-ADJ] y, a continuación, presiónelo.
La indicación de la hora parpadea.
- 3 Gire el selector de control para ajustar la hora y los minutos.
Para mover la indicación digital, presione SEEK +/-.
- 4 Una vez ajustados los minutos, presione MENU.
El ajuste se completa y el reloj se pone en funcionamiento.

Presione DSPL para mostrar el reloj.

Preparación del dispositivo BLUETOOTH

Si conecta un dispositivo BLUETOOTH adecuado, puede escuchar música o realizar llamadas con manos libres. Para obtener más información acerca de la conexión, consulte las instrucciones de funcionamiento suministradas con el dispositivo. Antes de conectar el dispositivo, apague el volumen de esta unidad; si no lo hace, puede oírse un sonido fuerte.

Emparejamiento y conexión con otro dispositivo BLUETOOTH

Cuando conecte un dispositivo BLUETOOTH (teléfono celular, dispositivo de audio, etc.) por primera vez es necesario el registro de ambos dispositivos (denominado "emparejamiento"). El emparejamiento permite que la unidad y otros dispositivos se reconozcan entre sí.



- 1 Coloque el dispositivo BLUETOOTH dentro de 1 m de distancia respecto de la unidad.

- 2** Presione **CALL**, gire el selector de control para seleccionar **[PAIRING]** y, a continuación, presiónelo.

parpadea.

La unidad entrará en modo de espera de emparejamiento.

- 3** Realice el emparejamiento en el dispositivo **BLUETOOTH** para detectar esta unidad.

- 4** Seleccione **[Sony Car Audio]** que se muestra en la pantalla del dispositivo de **BLUETOOTH**.

Si **[Sony Car Audio]** no aparece, repita desde el paso 2.

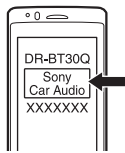

- 5** Si se requiere una clave * en el dispositivo **BLUETOOTH**, escriba **[0000]**.

* La clave de paso puede denominarse "clave de acceso", "código PIN", "número PIN" o "contraseña" etc. en función del dispositivo.

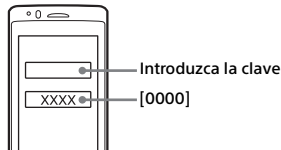

Cuando se empareja, queda encendida.

- 6** Seleccione esta unidad en el dispositivo **BLUETOOTH** para establecer la conexión **BLUETOOTH**.

o se enciende cuando la conexión está establecida.

Nota

Mientras se conecta a un dispositivo **BLUETOOTH**, esta unidad no puede detectarse desde otro dispositivo. Para habilitar la detección, acceda al modo de emparejamiento y busque esta unidad desde otro dispositivo.

Para cancelar el emparejamiento

Realizar el paso 2 para cancelar el modo de emparejamiento luego de que esta unidad y el dispositivo **BLUETOOTH** estén emparejados.

Conexión con un dispositivo BLUETOOTH emparejado

Para utilizar un dispositivo emparejado, es necesaria la conexión con esta unidad. Algunos dispositivos emparejados se conectarán automáticamente.



- 1** Presione **CALL**, gire el selector de control para seleccionar **[BT SIGNAL]** y, a continuación, presiónelo.

Asegúrese de que se encienda.

- 2** Active la función **BLUETOOTH** en el dispositivo **BLUETOOTH**.

- 3** Inicie el dispositivo **BLUETOOTH** para conectarlo a esta unidad.

o se enciende.

Iconos en la pantalla:

	Se enciende cuando un teléfono celular se conecta a la unidad.
	Se enciende cuando un dispositivo de audio se conecta a la unidad.
	Indica la potencia de la señal del teléfono celular al que se conecta.

Para conectar el dispositivo que se conectó por última vez en esta unidad

Active la función **BLUETOOTH** en el dispositivo **BLUETOOTH**.

Presione **SRC**.

Seleccione **[BT PHONE]** o **[BT AUDIO]**.

Presione **ENTER** para conectar con el teléfono celular, o **PAUSE** para conectar con el dispositivo de audio.

Nota

Mientras transmite audio **BLUETOOTH**, no puede realizar la conexión de esta unidad al teléfono celular. Realice en cambio la conexión desde el teléfono celular a la unidad.

Sugerencia

Con la señal **BLUETOOTH** activada: si el encendido se ajusta en la posición **ON**, la unidad vuelve a conectarse automáticamente al último teléfono celular conectado.

Para instalar el micrófono

Para obtener detalles sobre cómo conectar el micrófono, consulte el manual suministrado de "Instalación/Conexiones".

Conectar con un smartphone a través de One touch (NFC)

Al tocar el selector del control de la unidad con un smartphone compatible con NFC*, la unidad está emparejada y automáticamente conectada con el smartphone.

* NFC (Transmisión de datos en proximidad) es una tecnología que permite la comunicación inalámbrica de corto rango entre varios dispositivos, como teléfonos móviles y etiquetas de IC. Gracias a la función de NFC, la comunicación de datos se puede alcanzar fácilmente con solo tocar el símbolo o ubicación señalados en dispositivos compatibles con tecnología NFC.

Para un smartphone con Android OS 4.0 o inferior instalado, se requiere descargar la aplicación "NFC Easy Connect" disponibles en Google Play™. Es posible que la aplicación no esté disponible para su descarga en algunos países/regiones.

1 Activación de la función NFC en un smartphone.

Para obtener más información, consulte las instrucciones de funcionamiento suministradas con el smartphone.

2 Toque la parte de la marca N de la unidad con la parte de la marca N del smartphone.

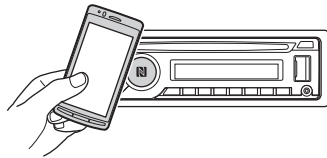

Asegúrese que  se encienda en la pantalla de la unidad.

Para desconectar mediante One touch

Toque nuevamente la parte marca N de la unidad con la parte de la marca N del smartphone.

Notas

- Al realizar la conexión, manipule el smartphone cuidadosamente para evitar raspaduras.
- La conexión One touch no es posible cuando la unidad ya está conectada a otro dispositivo compatible con tecnología NFC. En este caso, desconecte el dispositivo y haga conexión con el smartphone nuevo.

Conectar con un iPhone/iPod (emparejamiento automático BLUETOOTH)

Cuando se conecta un iPhone/iPod con iOS5 o superior instalado al puerto USB, la unidad es automáticamente emparejada y conectada con el iPhone/iPod.

Para activar emparejamiento automático BLUETOOTH, asegúrese de que [AUTO PAIRING] en la instalación BT esté fijado en [ON] (página 22).

- 1 Active la función BLUETOOTH en el iPhone/iPod.
- 2 Conecte un iPhone/iPod al puerto USB.

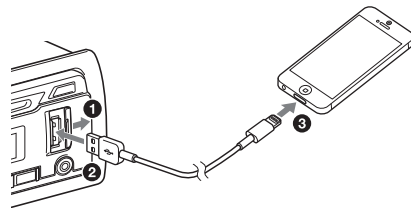

Asegúrese que  se encienda en la pantalla de la unidad.

Nota

El emparejamiento automático BLUETOOTH no es posible cuando la unidad ya está conectada a otro dispositivo BLUETOOTH. En este caso, desconecte el otro dispositivo y luego conecte otra vez el iPhone/iPod.

Conexión de un dispositivo iPod/USB

- 1 Baje el volumen de la unidad.
- 2 Conecte el dispositivo iPod/USB a la unidad.

Para conectar un iPod/iPhone, utilice el cable de conexión USB para iPod (no suministrado).

Al conectar un iPhone 5

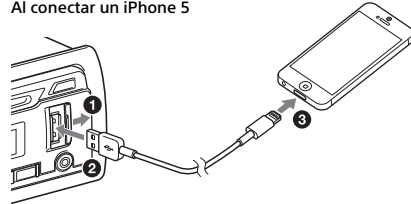

Para MEX-GS810BH, el puerto USB posterior también está disponible.

Conexión de otro dispositivo de audio portátil

- 1 Apague el dispositivo de audio portátil.
- 2 Baje el volumen de la unidad.
- 3 Conecte el dispositivo de audio portátil a la toma de entrada AUX (minitoma estéreo) en la unidad con un cable de conexión* (no suministrado).

* Asegúrese de utilizar una clavija recta.

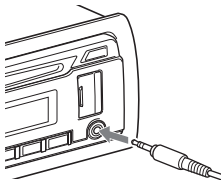

- 4 Presione SRC para seleccionar [AUX].

Coincidencia del nivel de volumen del dispositivo conectado con otras fuentes

Comience la reproducción del dispositivo de audio portátil en un nivel moderado y configure su nivel habitual de volumen en la unidad. Presione MENU y gire el selector de control. Seleccione [SOUND] → [AUX VOL] (página 21).

Escuchar la radio/SiriusXM

Escuchar la radio

Para escuchar una estación de radio, presione SRC para seleccionar [TUNER].

PSD

Programa de servicio de datos: contribuye a una experiencia superior del usuario de la tecnología HD Radio.

Presenta nombre de la canción, artista, ID de estaciones, Guía de canales HD2/HD3 y otros flujos de datos relevantes.

HD2/HD3

Adyacentes a las principales estaciones tradicionales se encuentran los canales FM locales adicionales. Estos canales HD2/HD3 proporcionan música nueva y original, así como cortes profundos del género tradicional.

Digital Sound

Sonido digital de la calidad de un CD. La tecnología HD Radio permite que las estaciones de radio locales emitan una señal digital limpia. La frecuencia AM se escucha igual que la frecuencia FM actual, y la frecuencia FM se escucha igual que un CD.

iTunes® Tagging

El etiquetado de iTunes® le ofrece la oportunidad para descubrir una amplia variedad de contenido y un medio para "etiquetar" ese contenido, consultarlo y comprarlo más adelante desde la tienda de iTunes®.

Para obtener más información, visite el siguiente sitio web: <http://www.hdradio.com/>

Almacenamiento y recepción de emisoras

Precaución

Al sintonizar estaciones mientras conduce, utilice BTM (Memoria de la mejor sintonía) para evitar un accidente.

Almacenamiento automático (BTM)

- 1 Presione **MODE** para cambiar la banda de radio (FM1, FM2, FM3, AM1 o AM2).
- 2 Presione **MENU**, gire el selector de control para seleccionar **[GENERAL]** y, a continuación, presiónelo.
- 3 Gire el selector de control para seleccionar **[BTM]** y, a continuación, presiónelo.
La unidad almacena las emisoras en el orden de frecuencia en los botones numéricos.

Sintonización

- 1 Presione **MODE** para cambiar la banda de radio (FM1, FM2, FM3, AM1 o AM2).
- 2 Realice la sintonización.
Para realizar la sintonización manual Mantenga presionado **SEEK +/-** para ubicar la frecuencia aproximada y, a continuación, presiónelo repetidas veces para ajustar la frecuencia deseada con mayor precisión.

Para realizar la sintonización automática Presione **SEEK +/-**.

La búsqueda se detiene cuando la unidad recibe una emisora. Repita este procedimiento hasta recibir la emisora deseada.

Almacenamiento manual

- 1 Mientras recibe la emisora que desea almacenar, mantenga presionado un botón numérico (de 1 a 6) hasta que aparezca **[MEM]**.

Recepción de las emisoras almacenadas

- 1 Seleccione la banda y, a continuación, presione un botón numérico (de 1 a 6).

Acerca de la multidifusión FM

Algunas estaciones FM de HD Radio proporcionan un programa principal y programa(s) complementario(s) (hasta 7) en la misma frecuencia.

Seleccionar un programa complementario

- 1 Presione **SEEK +/-**.

Escuchar la radio satelital SiriusXM

Activar la suscripción a SiriusXM

Solamente SiriusXM le brinda más de lo que adora escuchar, todo en un lugar. Obtenga más de 140 canales, entre ellos: música gratuita comercial, más los mejores deportes, noticias, charlas, comedias y entretenimiento. Bienvenido al mundo de la radio satelital. Se necesita un sintonizador para conectar a vehículos SiriusXM y una suscripción. Para más información, visite www.siriusxm.com

Después de instalar el sintonizador para conectar a vehículos SiriusXM y la antena, pulse **SRC** para seleccionar **[SIRIUSXM]**. Debe poder escuchar el canal de previsualización SiriusXM en el Canal 1. Después de comprobar que puede escuchar el canal de previsualización, seleccione el Canal 0 para encontrar el ID de la radio de su sintonizador. El ID de la radio también se encuentra en la parte inferior del sintonizador para conectar a vehículos SiriusXM y en su empaque. Necesitará este número para activar su suscripción. Escriba el número para tenerlo de referencia.

En los Estados Unidos, puede activar a través de Internet o Atención al oyente de SiriusXM:

- Por Internet: visite www.siriusxm.com/activatenow
- Por teléfono: Comuníquese al 1-866-635-2349

Como parte del proceso de activación, los satélites SiriusXM enviarán un mensaje de activación a su sintonizador. Cuando su radio detecte que el sintonizador ha recibido el mensaje de activación, su radio mostrará: **[SUBSCRIPTION UPDATED - ENTER TO CONTINUE]**. Una vez realizada la suscripción, puede sintonizar los canales de su plan de suscripción.

Notas

- El proceso de activación suele tomar de 10 a 15 minutos, pero puede tomar hasta una hora.
- Necesitará encender la radio y recibir la señal de SiriusXM a fin de recibir el mensaje de activación.

Seleccionar canales para SiriusXM

- 1 Presione **Q** (navegar).
- 2 Gire el selector de control para seleccionar el canal deseado y, a continuación, presiónelo.

Para seleccionar canales desde categorías

- 1 Mantenga presionado **CAT**.

- 2 Gire el selector de control para seleccionar la categoría deseada y, a continuación, presiónelo.

Para almacenar canales

- 1 Mientras recibe el canal que desea almacenar, mantenga presionado un botón numérico (de 1 a 6) hasta que aparezca [MEM].

Para recibir el canal guardado, presione MODE para seleccionar [SX1], [SX2] o [SX3], luego presione un botón numérico (de 1 a 6).

Para establecer un control parental

La función de control parental le permite limitar el acceso a los canales SiriusXM con contenido para adultos. Cuando se activa, la función de control parental le exige ingresar una contraseña para sintonizar los canales bloqueados. La información para configurar la contraseña y el bloqueo de los canales se pueden encontrar a continuación.

- 1 Presione MENU y gire el selector de control.
- 2 Seleccione [GENERAL] → [PARENTAL] → [LOCK SEL] → [LOCK-ON].
- 3 Introduzca la contraseña, luego presione ENTER. La contraseña inicial es [0000].

Para desbloquear los canales, seleccione [OFF].

Para cambiar la contraseña

- 1 Presione MENU y gire el selector de control.
- 2 Seleccione [GENERAL] → [PARENTAL] → [CODE EDIT].
- 3 Introduzca la contraseña actual en la pantalla de entrada de la contraseña actual, luego presione ENTER. La contraseña inicial es [0000].
- 4 Introduzca su nueva contraseña de 4 dígitos en la pantalla de entrada de la contraseña actual, luego presione ENTER.

Para cambiar los elementos de pantalla

Mantenga presionado DSPL, luego presiónelo otra vez para cambiar como se indica a continuación: Número de canal (estándar) → Nombre del canal → Nombre del artista → Título de la canción → Información del contenido → Nombre de la categoría → Reloj

Etiquetado de iTunes

Con la función Etiquetar de iTunes, puede etiquetar canciones que escucha mientras escucha las estaciones SiriusXM o HD Radio.

La información de la canción se guarda en la unidad hasta que conecte su iPod y luego se transfiere a su iPod. Cuando su iPod está conectado a iTunes, podrá previsualizar y comprar las canciones que escuchó mientras escuchaba las estaciones SiriusXM o HD Radio.

Para conocer detalles sobre modelos de iPod compatibles, vea "Acerca de iPod" (página 24).

Para conocer detalles sobre el Etiquetado de iTunes y los últimos modelos compatibles con esta función, consulte el sitio web de iTunes en: <http://www.apple.com/itunes/>

Para conocer detalles sobre cómo comprar una canción utilizando información "Etiquetada", consulte el sitio web de iTunes en: <http://www.apple.com/support/itunes/>

1 Presione TAG cuando esté encendido el indicador TAG.

El indicador TAG se enciende cuando se emite información de la canción en una estación SiriusXM o HD Radio. El indicador TAG parpadea mientras recupera y guarda la información de la canción. La información de la canción se guarda en la unidad.

2 Conecte un iPod al puerto USB para transferir los datos.

Si ya hay un iPod conectado, los datos se transferirán de inmediato. Se muestra [TRANSFER] en la pantalla y comienza a parpadear durante la transferencia.

3 Sincronice el iPod con la computadora.

Las canciones se mostrarán en una lista de reproducción "Etiquetada" en iTunes.

Notas

- Si se presiona TAG justo después del comienzo de una canción o justo antes de finalizada la canción, la unidad puede recuperar la información de la canción anterior o siguiente, además de aquella de la canción actual.
- La cantidad máxima de canciones etiquetada que puede guardar en esta unidad es 50.
- Después de haber transferido las canciones etiquetadas al iPod, estas se borrarán de la unidad de manera automática.

Para eliminar todas las canciones etiquetadas antes de la transferencia

- 1 Presione MENU, gire el selector de control para seleccionar [GENERAL] y, a continuación, presiónelo.
- 2 Gire el selector de control para seleccionar [TAG DEL] y, a continuación, presiónelo.
- 3 Gire el selector de control para seleccionar [YES] y, a continuación, presiónelo.

Reproducción

Reproducción de un disco

- 1 Inserte el disco (con la etiqueta orientada hacia arriba).

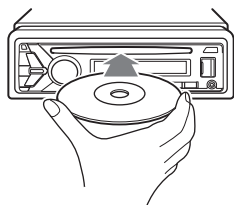

La reproducción se inicia automáticamente.

Reproducción de un dispositivo iPod/USB

En este Manual de instrucciones, "iPod" se utiliza como referencia general para las funciones del iPod en un iPod y un iPhone, a menos que se especifique lo contrario en el texto o en las ilustraciones.

Para obtener más información acerca de la compatibilidad de su iPod, consulte "Acerca de iPod" (página 24) o visite el sitio web de soporte técnico que figura en la cubierta posterior.

Es posible utilizar dispositivos USB de almacenamiento masivo (MSC), como unidades flash USB, reproductores multimedia y teléfonos Android, que cumplan con el estándar USB. Según el teléfono Android o reproductor multimedia, se requiere que se le ajuste el modo de conexión USB a MSC.

Notas

- Para obtener más información acerca de la compatibilidad del dispositivo USB, visite el sitio web de soporte técnico que figura en la cubierta posterior.
- No es posible reproducir los archivos MP3/WMA/WAV que se indican a continuación.
 - archivos con formato de compresión sin pérdida;
 - archivos protegidos por derechos de autor;
 - archivos DRM (Gestión de derechos digitales);
 - archivos de audio de canales múltiples

- 1 Conecte el dispositivo iPod/USB al puerto USB (página 9).

Se inicia la reproducción.

Si ya está conectado un dispositivo, para iniciar la reproducción pulse SRC para seleccionar USB (IPD aparece en la pantalla cuando se reconoce el iPod).

Para MEX-GS810BH, presione SRC para seleccionar [USB1] para el puerto USB frontal, [USB2] para el puerto USB en la parte posterior.

- 2 Ajuste el volumen de esta unidad.

Para detener la reproducción

Mantenga presionado OFF por un segundo.

Para extraer el dispositivo

Detenga la reproducción y extraiga el dispositivo.

Precaución para iPhone

Al conectar un iPhone mediante USB, el volumen de las llamadas telefónicas es controlado por el iPhone, y no por la unidad. Trate de no subir el volumen de la unidad durante una llamada sin darse cuenta, ya que puede producirse un sonido fuerte y repentino al terminar la llamada.

Utilización directa del iPod (Control de pasajero)

Mantenga presionado MODE durante la reproducción para que aparezca [MODE IPOD] y habilitar la operación directamente en el iPod. Tenga en cuenta que solamente es posible ajustar el volumen en la unidad.

Para salir del modo de control de pasajero

Mantenga presionado MODE para que aparezca [MODE AUDIO].

Reproducción de un dispositivo BLUETOOTH

Puede reproducir contenido en un dispositivo conectado que sea compatible con BLUETOOTH A2DP (Perfil de distribución de audio avanzado).



- 1 Haga una conexión BLUETOOTH con el dispositivo de audio (página 7).
- 2 Presione SRC para seleccionar [BT AUDIO].
- 3 Para comenzar la reproducción, utilice las funciones del dispositivo de audio.
- 4 Ajuste el volumen de esta unidad.

Notas

- En función del dispositivo de audio, es posible que no se muestre en esta unidad cierta información como, por ejemplo, el título, el número de pista y la duración y el estado de la reproducción.
- Incluso si se cambia la fuente en la unidad, la reproducción de la señal del dispositivo de audio no se interrumpe.
- [BT AUDIO] no aparece en la pantalla mientras se ejecuta la aplicación "App Remote" mediante la función BLUETOOTH.





Para hacer coincidir el nivel de volumen del dispositivo BLUETOOTH con otras fuentes

Comience la reproducción del dispositivo de audio portátil BLUETOOTH en un nivel moderado y configure su nivel habitual de volumen en la unidad.

Presione MENU y gire el selector de control. Seleccione [SOUND] → [BTA VOL] (página 21).



Búsqueda y reproducción de pistas

Reproducción repetida y aleatoria

- 1 Durante la reproducción, presione  (repetir), para seleccionar reproducción repetida, o  (reproducción aleatoria) para reproducción aleatoria.
- 2 Presione  (repetir) o  (repetición aleatoria) varias veces para elegir el modo de reproducción deseado.
Es posible que la reproducción en el modo de reproducción seleccionado se demore en iniciar.

Los modos de reproducción disponibles varían en función de la fuente de sonido seleccionada.

Búsqueda de una pista por nombre (Quick-BrowZer™)

- 1 Durante la reproducción de los dispositivos de audio CD, USB o BT*1 presione  (navegar)*2 para desplegar la lista de categorías de búsqueda. Cuando aparece la lista de pistas, presione  (volver) repetidamente hasta que aparezca la categoría de búsqueda deseada.

*1 Disponible solamente para dispositivos de audio que soporten AVRCP (Perfil de control remoto audio/video) 1.4 o superior.

*2 Durante la reproducción USB, presione  (navegar) durante más de 2 segundos para volver directamente al inicio de la lista de categorías.

- 2 Gire el selector de control para seleccionar la categoría de búsqueda deseada y, a continuación, presiónelo para confirmarla.

- 3 Repetir el paso 2 para buscar la pista deseada.

Se inicia la reproducción.

Para salir del modo Quick-BrowZer

Presione  (navegar).

Búsqueda mediante omisión de elementos (Modo Saltar)

- 1 Presione  (navegar).
- 2 Presione SEEK +.
- 3 Gire el selector de control para seleccionar el elemento.
Se realizan omisiones en pasos del 10 % de la cantidad total de elementos presentes en la lista.
- 4 Presione ENTER para volver al modo Quick-BrowZer.
Aparecerá el elemento seleccionado.
- 5 Gire el selector de control para seleccionar el elemento deseado y, a continuación, presiónelo.
Se inicia la reproducción.

Escuchar Pandora®

Pandora® se encuentra disponible para transmitir música a través de su teléfono iPhone, Android™ y BlackBerry®. Puede controlar Pandora® en un iPhone conectado por USB o un teléfono Android/BlackBerry conectado por BLUETOOTH desde esta unidad.

El servicio Pandora® no se encuentra disponible en algunos países/algunas regiones.

Preparación para Pandora®

- 1 Para verificar los dispositivos compatibles, visite el sitio web de servicio técnico que se indica en la cubierta posterior.
- 2 Descargue la última versión de la aplicación Pandora® desde la tienda de aplicaciones de su smartphone. Puede encontrar una lista de dispositivos compatibles en www.pandora.com/everywhere/mobile

Solamente para teléfonos Android

Usted no puede controlar Pandora® por medio de la función BLUETOOTH mientras se ejecuta la aplicación "App Remote" por medio de BLUETOOTH.

Transmitir Pandora®

- 1 Conecte esta unidad con el dispositivo móvil.
 - iPhone por medio de USB (página 9)
 - Teléfono Android/BlackBerry por medio de la función BLUETOOTH (página 7)
- 2 Presione SRC para seleccionar [PANDORA USB] o [BT PANDORA].
- 3 Ejecute la aplicación Pandora® en el dispositivo móvil.
- 4 Presione PAUSE para comenzar la reproducción.

Si aparece el número de dispositivo

Asegúrese de que se muestran los mismos números (por ejemplo, 123456) en esta unidad y el dispositivo móvil, luego presione ENTER en esta unidad y seleccione [Yes] en el dispositivo móvil.

Al activar la función BLUETOOTH

Puede ajustar el nivel de volumen. Presione MENU y gire el selector de control. Seleccione [SOUND] → [BTA VOL] (página 21).

Operaciones disponibles en Pandora®

Devolución "pulgares"

La devolución de "pulgares hacia arriba" o "pulgares hacia abajo" le permite personalizar las estaciones.

Pulgares hacia arriba

Durante la reproducción, presione ▲.

Pulgares hacia abajo

Durante la reproducción, presione ▼.

Utilizar la lista de estaciones

La lista de estaciones le permite seleccionar fácilmente una estación deseada.

- 1 Durante la reproducción, presione Q (navegar).
- 2 Presione SEEK + para seleccionar el orden de clasificación [BY DATE] o [A TO Z].
- 3 Gire el selector de control para seleccionar la estación deseada y, a continuación, presiónelo. Se inicia la reproducción.

Favoritos

La pista y el artista que se está reproduciendo pueden marcarse como favoritos y guardarse en su cuenta Pandora®.

- 1 Durante la reproducción, presione MODE.

Realización de llamadas con manos libres

Para usar un teléfono celular, conéctelo a esta unidad. Para obtener más información, consulte "Preparación del dispositivo BLUETOOTH" (página 7).



Rechazo de llamadas

- 1 Presione **CALL** cuando reciba una llamada con un tono de llamada. Comienza la llamada telefónica.

Nota

El tono de llamada y la voz del auricular solamente salen de los altavoces frontales.

Para rechazar la llamada

Mantenga presionado **OFF** por un segundo.

Para finalizar una llamada

Presione **CALL** nuevamente.

Realización de llamadas

Puede realizar una llamada desde la libreta de direcciones o desde el historial de llamadas cuando un teléfono celular que sea compatible con PBAP (Perfil de acceso a la agenda telefónica) esté conectado.

Realización de llamadas desde la agenda telefónica

- 1 Presione **CALL**, gire el selector de control para seleccionar **[PHONEBOOK]** y, a continuación, presiónelo.
- 2 Gire el selector de control para seleccionar una inicial de la lista de iniciales y, a continuación, presiónelo.
- 3 Gire el selector de control para seleccionar un nombre de la lista de nombres y, a continuación, presiónelo.

- 4 Gire el selector de control para seleccionar un número de la lista de números y, a continuación, presiónelo. Comienza la llamada telefónica.

Realización de llamadas desde el historial de llamadas

- 1 Presione **CALL**, gire el selector de control para seleccionar **[RECENT CALL]** y, a continuación, presiónelo. Aparece una lista del historial de llamadas.
- 2 Gire el selector de control para seleccionar un nombre o un número telefónico del historial de llamadas y, a continuación, presiónelo. Comienza la llamada telefónica.

Realización de llamadas mediante la introducción de un número de teléfono

- 1 Presione **CALL**, gire el selector de control para seleccionar **[DIAL NUMBER]** y, a continuación, presiónelo.
- 2 Gire el selector de control para ingresar el número de teléfono y finalmente seleccione **[]** (espacio), luego, presione el botón **ENTER***. Comienza la llamada telefónica.

* Para mover la indicación digital, presione **SEEK +/-**.

Nota

En la pantalla aparecerá **[_]** en lugar de **[#]**.

Realización de llamadas mediante repetición de marcado

- 1 Presione **CALL**, gire el selector de control para seleccionar **[REDIAL]** y, a continuación, presiónelo. Comienza la llamada telefónica.

Maricación predefinida de números telefónicos

Es posible almacenar hasta 6 contactos en la maricación predefinida.

- 1 **Seleccione un número de teléfono que desee almacenar en la maricación predefinida, de la agenda telefónica, el historial de llamadas* o bien ingresando directamente el número.**

El número de teléfono aparecerá en la pantalla de esta unidad.

- 2 **Mantenga presionado un botón numérico (de 1 a 6) hasta que aparezca [MEM].**

El contacto se almacena en el número predefinido que seleccione.

Realización de llamadas mediante números predefinidos

- 1 **Presione SRC, gire el selector de control para seleccionar [BT PHONE], y, a continuación, presiónelo.**
- 2 **Presione un botón numérico (1 a 6) para seleccionar el contacto al que desea llamar.**
- 3 **Presione ENTER.**
Comienza la llamada telefónica.

Llamada por etiquetas de voz

Haga una llamada al decir la etiqueta de voz almacenada en un teléfono celular conectado que tenga una función de marcado por voz.

- 1 **Presione CALL, gire el selector de control para seleccionar [VOICE DIAL] y, a continuación, presiónelo.**
Alternativamente, presione ENTER mientras la función App Remote se encuentra apagada.
- 2 **Mencione la etiqueta de voz almacenada en el teléfono celular.**
Se reconocerá su voz y se realizará la llamada.

Para cancelar la maricación por voz

Presione ENTER.

Tareas disponibles durante la llamada

Para configurar previamente el volumen del tono de llamada y del auricular

Puede predefinir el volumen del tono de llamada y del auricular.

Ajuste del volumen del tono de llamada:

Gire el selector de control mientras recibe la llamada.

Ajuste del volumen del auricular:

Gire el selector de control durante una llamada.

Para ajustar el volumen para otra persona (Ajuste de ganancia de micrófono)

Presione MIC.

Niveles de volumen ajustables: [MIC-LOW], [MIC-MID], [MIC-HI].

Para reducir el eco y el ruido (Cancelador de ecos/Modo cancelador de ruidos)

Mantenga presionado MIC.

Modo ajustable: [EC/NC-1], [EC/NC-2].

Para transferir una llamada

Para activar o desactivar el dispositivo correcto (esta unidad o el teléfono celular), presione MODE o use el teléfono celular.

Nota

En función del teléfono celular, es posible que la conexión de manos libres se interrumpa al intentar transferir una llamada.

Para revisar el estado de SMS/correo electrónico*

✉ parpadea cuando se recibe un nuevo SMS/correo electrónico, y permanece iluminado cuando hay mensajes no leídos.

* Disponible solamente para teléfonos celulares que soportan MAP (Perfil de acceso a mensajes).

Funciones útiles

App Remote con iPhone/Android Phone

Se requiere la descarga de la aplicación "App Remote" desde App Store para el iPhone o desde Google Play para teléfonos Android.

Mediante la aplicación "App Remote", las siguientes

características están disponibles:

- Operar la unidad para iniciar y controlar aplicaciones compatibles en iPhone/teléfono con Android.
- Operar el teléfono con Android/el iPhone con señales simples de dedos para controlar la fuente de la unidad.
- Iniciar una aplicación/fuente de audio o buscar la palabra clave en la aplicación al decir una palabra o frase en el micrófono (solamente teléfonos Android).
- Leer mensajes de texto entrantes, SMS, correo electrónico, Twitter, Facebook, calendario, etc., y se pueden responder los mensajes de texto, SMS y correo electrónico automáticamente (solamente teléfonos Android).
- Ajustar los parámetros del sonido (EQ10, Balance/Fader, posición de escucha) de la unidad a través de teléfonos iPhone/Android.



Notas

- Por su seguridad, cumpla con las regulaciones y leyes de tráfico locales y no utilice la aplicación mientras maneja.
- Las operaciones disponibles varían en función de la aplicación. Para obtener más información sobre las aplicaciones disponibles, visite el sitio web de servicio técnico que se indica en la cubierta posterior.
- App Remote ver. 2.0 mediante USB es compatible con iPhones con iOS 5/iOS 6 instalados.
- App Remote ver. 2.0 mediante BLUETOOTH es compatible con dispositivos con Android que tengan Android 2.2, 2.3, 3.*, 4.0, 4.1 o 4.2 instalados.
- Es posible que la función de reconocimiento de voz no funcione dependiendo de su smartphone. En ese caso, vaya a [Configuración] y seleccione [Reconocimiento de voz].
- La lectura de SMS/correo electrónico/notificaciones está disponible para dispositivos Android con motor TTS instalado.
- La aplicación "Smart Connect", proporcionada por Sony Mobile Communications, es necesaria para la notificación de lectura de Twitter/Facebook/calendario, etc.

Establecer la conexión App Remote

- 1 Conecte el iPhone al puerto USB o el teléfono Android con la función BLUETOOTH.
- 2 Inicie la aplicación "App Remote".
- 3 Mantenga presionado (APP) en la unidad por más de 2 segundos.
Comienza la conexión con su teléfono iPhone/Android.
Para obtener más detalles acerca del funcionamiento del iPhone/teléfono Android, consulte la ayuda de la aplicación.

Si aparece el número de dispositivo

Asegúrese de que se muestran los mismos números (por ejemplo, 123456) en esta unidad y el dispositivo móvil, luego presione ENTER en esta unidad y seleccione [Yes] en el dispositivo móvil.

Para finalizar la conexión

Mantenga presionado APP.

Seleccionar la fuente o aplicación

Puede operar la unidad para seleccionar la fuente o aplicación deseada en su smartphone.

- 1 Gire el selector de control para seleccionar la fuente o aplicación deseados y, a continuación, presiónelo.



Para seleccionar otra fuente o aplicación, presione SRC y, a continuación, gire el selector de control para seleccionar la fuente o aplicación deseados.

Anuncio de diversas informaciones por medio de la guía de voz (solamente para teléfonos Android)

Cuando se recibe SMS/correo electrónico, notificaciones de Twitter/Facebook/Calendario, etc., estas se anuncian automáticamente a través de los parlantes del auto.



Para detalles sobre configuraciones, consulte la ayuda de la aplicación.

Activar el reconocimiento de voz (solamente para teléfonos Android)

Al registrar aplicaciones, usted puede controlar una aplicación por comando de voz. Para más detalles, consulte la ayuda de la aplicación.

Para activar el reconocimiento de voz

- 1 Presione ENTER para activar el reconocimiento de voz.
- 2 Diga por el micrófono el comando de voz deseado cuando [Say Source or App] aparece en el teléfono Android.

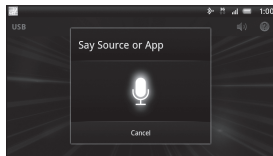

Notas

- En algunos casos, el reconocimiento de voz puede no estar disponible.
- El reconocimiento de voz puede no funcionar correctamente dependiendo de funcionamiento del teléfono Android conectado.
- Opere bajo las condiciones donde el sonido como por ejemplo el sonido del motor se minimice durante el reconocimiento de voz.

Cuando se selecciona una aplicación de música o video*

Presione 1 o 2 para ingresar en el modo HID, y presione SEEK +/- para seleccionar un elemento de reproducción, luego presione ENTER para comenzar la reproducción.

* Disponible solamente para un teléfono Android que soporte HID (Perfil de dispositivo de interfaz humana).

Realizar configuraciones de sonido

Puede ajustar las configuraciones para EQ, BAL/FAD/SW Level y Position por medio de su smartphone.



Para detalles sobre configuraciones, consulte la ayuda de la aplicación.

Ajustes

Cancelación del modo DEMO

Puede cancelar la pantalla de demostración que aparece mientras la unidad está apagada.

- 1 Presione MENU, gire el selector de control para seleccionar [DISPLAY] y, a continuación, presiónelo.
- 2 Gire el selector de control para seleccionar [DEMO] y, a continuación, presiónelo.
- 3 Gire el selector de control para seleccionar [DEMO-OFF] y, a continuación, presiónelo.
El ajuste finalizó.
- 4 Presione ↶ (volver) dos veces.
La pantalla vuelve al modo de recepción/reproducción normal.

Operación básica de ajustes

Puede ajustar los elementos en el menú con el siguiente procedimiento. Los siguientes elementos pueden ajustarse en función de la fuente y de la configuración.

- 1 Presione MENU.
- 2 Gire el selector de control para seleccionar la categoría de configuración y, a continuación, presiónela.
Las categorías de configuración son las siguientes:
 - Configuración GENERAL (página 20)
 - Configuración SOUND (página 20)
 - Configuración DISPLAY (página 22)
 - Configuración BT (BLUETOOTH) (página 22)
 - Configuración APP REM (App Remote) (página 22)
- 3 Gire el selector de control para seleccionar las opciones y, a continuación, presiónelas.

Para volver a la pantalla anterior

Presione ↶ (volver).

Configuración GENERAL

CLOCK-ADJ (Ajuste del reloj) (página 7)

CAUT ALM (Alarma de precaución)

Activa la alarma de precaución: [ON], [OFF] (página 7). (Solamente está disponible cuando la unidad está apagada.)

BEEP

Activa el sonido de los pitidos: [ON], [OFF].

AUTO OFF

Permite apagar la alimentación automáticamente una vez transcurrido un período deseado cuando la unidad está apagada: [NO], [30S] (30 segundos), [30M] (30 minutos), [60M] (60 minutos).

AUX-A (Audio AUX)

Activa la pantalla de fuente AUX: [ON], [OFF]. (Solamente está disponible cuando la unidad está apagada.)

BTM (página 11)

TAG DEL (eliminación de etiqueta)

Confirma que se eliminarán las etiquetas: [YES], [NO] (página 12). (Disponible solamente cuando el sintonizador o el Sintonizador para vehículo SiriusXM Connect se encuentra seleccionado).

PARENTAL

Fija el control parental a [ON], [OFF], y edita la contraseña (página 12). (Disponible solamente cuando el Sintonizador para vehículo SiriusXM Connect se encuentra seleccionado).

SXM RESET (reinicio de SiriusXM)

Inicializa la configuración del sintonizador para conectar SiriusXM (canales predefinidos/control parental): [ON], [OFF]. (Disponible solamente cuando el Sintonizador para vehículo SiriusXM Connect se encuentra seleccionado).

Configuración SOUND

C.AUDIO+ (sonido nítido+)

Reproduce el sonido al optimizar la señal digital con los ajustes de sonido recomendados por Sony: [ON], [OFF]. (Se fija automáticamente a [OFF] cuando se cambia [EQ10 PRESET]).

EQ10 PRESET

Seleccione una curva de ecualizador desde 10 curvas ecualizadoras o desactivado: [R AND B], [ROCK], [POP], [DANCE], [HIP-HOP], [ELECTRONICA], [JAZZ], [SOUL], [COUNTRY], [CUSTOM], [OFF].

El ajuste de la curva de ecualizador se puede memorizar para cada fuente.

EQ10 SETTING

Ajuste [CUSTOM] de EQ10.

BASE

Selecciona una curva de ecualizador predefinida como base para futuros ajustes: [BAND1] 32 Hz, [BAND2] 63 Hz, [BAND3] 125 Hz, [BAND4] 250 Hz, [BAND5] 500 Hz, [BAND6] 1 kHz, [BAND7] 2 kHz, [BAND8] 4 kHz, [BAND9] 8 kHz, [BAND10] 16 kHz. El nivel de volumen puede ajustarse en intervalos de 1 dB desde -6 dB hasta +6 dB.

POSITION (posición de escucha)

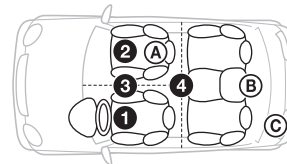

SET F/R POS (configurar posición frontal/posterior)

Simula un campo de sonido natural mediante el retardo de la salida de sonido desde los altavoces frontales/posteriores para adecuarse a su posición.

FRONT L (1): izquierda delantera

FRONT R (2): derecha delantera

FRONT (3): delantera frontal

ALL (4): en el centro del automóvil

CUSTOM: Posición configurada por App Remote

OFF: sin configuración de posición

ADJ POSITION* (ajustar posición)

Sintoniza con mayor precisión el ajuste de la posición de escucha.

Rango ajustable: [+3] – [CENTER] – [-3].

SET SW POS* (ajuste de la posición del altavoz potenciador de graves)

NEAR (A): cerca

NORMAL (B): normal

FAR (C): lejos

BALANCE

Permite ajustar el balance de sonido: [RIGHT-15], [CENTER], [LEFT-15].

FADER

Permite ajustar el nivel relativo: [FRONT-15], [CENTER], [REAR-15].

DSEE (motor potenciador de sonido digital)

Mejora el sonido comprimido digitalmente, ya que restaura las altas frecuencias que se pierden en el proceso de compresión.

Este ajuste se puede memorizar para cada fuente diferente al sintonizador.

Selecciona el modo DSEE: [ON], [OFF].

LOUDNESS

Refuerza los graves y agudos para obtener un sonido claro a niveles de volumen bajos: [ON], [OFF].

AAV (volumen automático avanzado)

Ajuste el nivel de volumen de reproducción de todas las fuentes de reproducción al nivel óptimo: [ON], [OFF].

RB ENH (Potenciador posterior de sonidos graves)

El Potenciador de sonidos graves posteriores mejora los sonidos graves, ya que aplica el ajuste del filtro de paso bajo a los altavoces posteriores. Esta función permite que los altavoces posteriores funcionen como altavoces potenciadores de graves si uno de ellos no está conectado. (Disponible solamente cuando [SW DIRECT] está configurado en [OFF]).

RBE MODE (potenciador posterior de sonidos graves)

Selecciona el potenciador posterior de sonidos graves: [1], [2], [3], [OFF].

LPF FREQ (frecuencia de filtro de paso bajo)

Selecciona la frecuencia de corte del altavoz potenciador de graves: [50Hz], [60Hz], [80Hz], [100Hz], [120Hz].

LPF SLOP (pendiente de filtro de paso bajo)

Selecciona la pendiente LPF: [1], [2], [3].

SW DIREC (Conexión directa al altavoz potenciador de graves)

Puede utilizar el altavoz potenciador de graves sin un amplificador de potencia cuando está conectado al cable del altavoz posterior. (Disponible solamente cuando [RBE MODE] está configurado en [OFF]).

Asegúrese de conectar un altavoz potenciador de graves de 4 a 8 Ω a cualquiera de los cables del altavoz posterior. No conecte un altavoz al otro cable de altavoz posterior.

SW MODE (Modo de altavoz potenciador de graves)

Selecciona el modo del altavoz potenciador de graves: [1], [2], [3], [OFF].

SW PHASE (Fase de altavoz potenciador de graves)

Selecciona la fase del altavoz potenciador de graves: [NORM], [REV].

SW POS* (Posición de altavoz potenciador de graves)

Selecciona la posición del altavoz potenciador de graves: [NEAR], [NORMAL], [FAR].

LPF FREQ (frecuencia de filtro de paso bajo)

Selecciona la frecuencia de corte del altavoz potenciador de graves: [50Hz], [60Hz], [80Hz], [100Hz], [120Hz].

LPF SLOP (pendiente de filtro de paso bajo)

Selecciona la pendiente LPF: [1], [2], [3].

S.WOOFER (altavoz potenciador de graves)

SW LEVEL (nivel de altavoz potenciador de graves)

Ajusta el nivel de volumen del altavoz potenciador de graves:

[+10 dB] - [0 dB] - [-10 dB].

([ATT] aparece en pantalla con el ajuste más bajo).

SW PHASE (Fase de altavoz potenciador de graves)

Selecciona la fase del altavoz potenciador de graves: [NORM], [REV].

SW POS* (Posición de altavoz potenciador de graves)

Selecciona la posición del altavoz potenciador de graves: [NEAR], [NORMAL], [FAR].

LPF FREQ (frecuencia de filtro de paso bajo)

Selecciona la frecuencia de corte del altavoz potenciador de graves: [50Hz], [60Hz], [80Hz], [100Hz], [120Hz].

LPF SLOP (pendiente de filtro de paso bajo)

Selecciona la pendiente LPF: [1], [2], [3].

HPF (Filtro de paso alto)

HPF FREQ (frecuencia de filtro de paso alto)

Permite seleccionar la frecuencia de corte del altavoz frontal/posterior: [OFF], [50Hz], [60Hz], [80Hz], [100Hz], [120Hz].

HPF SLOP (pista de filtro de paso alto)

Selecciona la pendiente HPF (efectivo solamente cuando [HPF FREQ] se ajusta en un valor diferente a [OFF]): [1], [2], [3].

AUX VOL (Nivel de volumen AUX)

Ajusta el nivel de volumen de cada equipo auxiliar conectado: [+18 dB] - [0 dB] - [-8 dB].

Este ajuste elimina la necesidad de ajustar el nivel de volumen entre fuentes.

BTA VOL (nivel de volumen de audio BLUETOOTH)

Ajusta el nivel de volumen de cada dispositivo BLUETOOTH conectado: [+6 dB] - [0 dB] - [-6 dB].

Este ajuste elimina la necesidad de ajustar el nivel de volumen entre fuentes.

* No aparece cuando [SET F/R POS] se ajusta en [OFF].

Configuración DISPLAY

DEMO (Demostración)

Activa la demostración: [ON], [OFF].

DIMMER

Cambia el brillo de la pantalla.

AT (automático)

Se atenúa la pantalla automáticamente al encender la luz. (Disponible solamente si el cable de control de iluminación está conectado.)

ON

Se atenúa la pantalla.

OFF

Desactiva el atenuador.

COLOR (color predefinido, iluminador de color dinámico)

Permite seleccionar un color predefinido para la pantalla y los botones de la Unidad principal.

Permite seleccionar entre 12 colores predefinidos, un color personalizado y 5 diseños predefinidos.

CUSTOM-C (Color personalizado)

Permite registrar un color personalizado para la pantalla y los botones.

BASE

Selecciona un color predefinido como base para la personalización posterior: [RGB RED], [RGB GRN], [RGB BLUE].

Gama de colores ajustables: [0] - [32] ([0] no se puede utilizar para todas las gamas de colores).

DAYNIGHT

Permite definir un color diferente para DAY/ NIGHT según el ajuste del atenuador.

– [DAY]: [DIMMER] ajustado en [OFF] o [AUTO] (apaga la luz principal).

– [NIGHT]: [DIMMER] ajustado en [ON] o [AUTO] (enciende la luz principal).

SND SYNC (Sincronización de sonidos)

Selecciona el color con la sincronización de sonido: [ON], [OFF].

WHT MENU (Menú Blanco)

Es posible visualizar el menú de manera más clara (en blanco) sin preocuparse del ajuste del color: [ON], [OFF].

START-WHT (Arranque Blanco)

Cuando se presiona SRC, la pantalla y los botones de la unidad principal se ponen en blanco una vez, luego cambia al color personalizado: [ON], [OFF].

AUTO SCR (Desplazamiento automático)

Permite desplazarse por los elementos de la pantalla automáticamente: [ON], [OFF].

Configuración BT (BLUETOOTH)

Esta configuración también se puede abrir presionando CALL.

PAIRING (página 7)

PHONEBOOK (página 16)

REDIAL (página 16)

RECENT CALL (página 16)

VOICE DIAL (página 17)

DIAL NUMBER (página 16)

RINGTONE

Selecciona si esta unidad o el teléfono celular conectado emite el tono de llamadas: [1] (esta unidad), [2] (teléfono celular).

AUTO ANS (respuesta automática)

Ajusta la unidad para que responda automáticamente una llamada entrante: [OFF]-[1] (aproximadamente 3 segundos), [2] (aproximadamente 10 segundos).

AUTO PAIRING*

Enciende el BLUETOOTH emparejándose automáticamente cuando el dispositivo iOS versión 5.0, o posterior, está conectado mediante USB: [ON], [OFF].

BT SIGNAL (Señal BLUETOOTH) (página 8)

Activa la función BLUETOOTH: [ON], [OFF].

BT INIT* (Inicialización de la tecnología BLUETOOTH)

Inicia todos los ajustes relacionados con BLUETOOTH (información de emparejamiento, número predefinido, información de dispositivo, etc.).

Cuando se desecha la unidad, se inicializan todos los ajustes. (Solamente está disponible cuando la unidad está apagada.)

* No aparece al presionar CALL. Para configurar el elemento, siga el procedimiento indicado en Operación básica de ajustes (página 19).

Configuración APP REM (App Remote)

Establece y termina la función App Remote (conexión).

Información complementaria

Precauciones

- Deje que la unidad se enfríe antes de usarla si el automóvil ha estado estacionado bajo la luz directa del sol.
- No deje el panel frontal o los dispositivos de audio dentro del vehículo o podría causar fallas en el funcionamiento debido a las altas temperaturas bajo la luz directa del sol.
- La antena de alimentación se extiende automáticamente.

Condensación de humedad

Si se produce condensación de humedad en el interior de la unidad, extraiga el disco y espere una hora aproximadamente hasta que se haya secado por completo la unidad. De lo contrario, la unidad no funcionará correctamente.

Para mantener sonido de alta calidad

No derrame ningún tipo de líquido sobre la unidad o los discos.

Notas sobre los discos

- No exponga los discos a la luz solar directa ni a fuentes de calor como, por ejemplo, conductos de aire caliente, ni los deje en el automóvil estacionado bajo la luz solar directa.
- Antes de reproducir los discos, límpielos con un paño. Hágalo desde el centro hacia los bordes. No utilice disolventes como bencina, diluyentes ni productos de limpieza disponibles en el mercado.
- Esta unidad se diseñó para reproducir discos que cumplen con el estándar Compact disc (CD). Los DualDisc y otros discos de música codificados con tecnologías de protección de derechos de autor no cumplen el estándar Compact disc (CD), por lo que no podrán reproducirse con esta unidad.
- Discos que NO se pueden reproducir en esta unidad
 - Discos con etiquetas, autoadhesivos o cinta adhesiva o papeles adheridos. Si utiliza este tipo de discos, puede provocar una falla de funcionamiento o dañar el disco.
 - Discos con formas no estandarizadas (por ejemplo, formas de corazón, cuadrado o estrella). Si lo intenta, puede dañar la unidad.
 - Discos 8 cm.



Notas sobre los discos CD-R/CD-RW

- Número máximo de: (solamente CD-R/CD-RW)
 - carpetas (álbumes): 150 (incluida la carpeta raíz)
 - archivos (pistas) y carpetas: 300 (si los nombres de carpeta o archivo contienen muchos caracteres, este número puede ser inferior a 300)
 - caracteres que se pueden visualizar en el nombre de una carpeta o archivo: 32 (Joliet)/64 (Romeo)
- Si un disco multisesión empieza con una sesión CD-DA, se reconoce como un disco CD-DA y las otras sesiones no se reproducen.
- Discos que NO se pueden reproducir en esta unidad
 - CD-R/CD-RW de calidad de grabación deficiente.
 - CD-R/CD-RW grabados con un dispositivo de grabación no compatible.
 - CD-R/CD-RW no finalizados correctamente.
 - CD-R/CD-RW que no se hayan grabado en formato CD de música o en formato MP3 que cumpla la norma ISO9660 Level 1/Level 2, Joliet/Romeo o multisesión.

Orden de reproducción de los archivos MP3/WMA

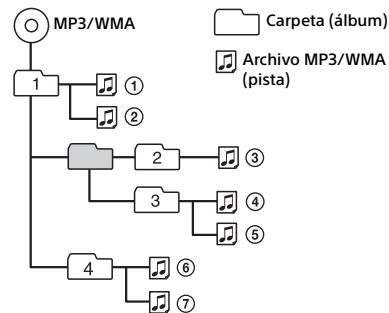

Acerca de iPod

- Puede conectarse a los siguientes modelos de iPod. Actualice sus dispositivos iPod a la última versión de software antes de utilizarlos.

Compatible con modelos iPhone/iPod

Modelo compatible	USB
iPhone 5	○
iPhone 4s	○
iPhone 4	○
iPhone 3GS	○
iPhone 3G	○
iPod touch (5ª generación)	○
iPod touch (4ª generación)	○
iPod touch (3ª generación)	○
iPod touch (2ª generación)	○
iPod classic	○
iPod nano (7ª generación)	○
iPod nano (6ª generación)	○
iPod nano (5ª generación)	○
iPod nano (4ª generación)	○
iPod nano (3ª generación)	○

- “Made for iPod” y “Made for iPhone” indican que un accesorio electrónico se diseñó para conectarse específicamente a los dispositivos iPod o iPhone respectivamente, y que el fabricante obtuvo la certificación necesaria para que cumpla con los estándares de rendimiento de Apple. Apple no se hace responsable del funcionamiento de este dispositivo en cumplimiento de los estándares de seguridad y normativa. Tenga en cuenta que el uso de este accesorio con el iPod o el iPhone puede afectar al rendimiento inalámbrico.

Acerca de la función BLUETOOTH

¿Qué es la tecnología BLUETOOTH?

- La tecnología inalámbrica BLUETOOTH es una tecnología de corto alcance que permite la comunicación inalámbrica de datos entre dispositivos digitales, como un teléfono celular y un auricular. La tecnología inalámbrica BLUETOOTH tiene una cobertura de aproximadamente 10 metros. Lo habitual es conectar dos dispositivos, aunque algunos dispositivos pueden conectarse a varios dispositivos al mismo tiempo.

- No es necesario utilizar un cable para realizar la conexión ya que la tecnología BLUETOOTH es inalámbrica. Tampoco es necesario que los dispositivos estén orientados entre sí, como sucede con la tecnología infrarroja. Por ejemplo, puede utilizar este tipo de dispositivos dentro de una bolsa o un bolsillo.
- La tecnología BLUETOOTH es un estándar internacional admitido por millones de empresas en todo el mundo y que utilizan varias compañías a escala internacional.

Acerca de la comunicación BLUETOOTH

- La tecnología inalámbrica BLUETOOTH tiene una cobertura de aproximadamente 10 metros. El rango máximo de comunicación puede variar de acuerdo con los obstáculos (personas, metales, paredes, etc.) o el entorno electromagnético.
- Las siguientes condiciones pueden afectar la sensibilidad de la comunicación BLUETOOTH.
 - La existencia de obstáculos como, una persona, un objeto metálico o una pared, entre esta unidad y el dispositivo BLUETOOTH.
 - El uso de dispositivos que utilicen una frecuencia de 2,4 GHz, como un dispositivo LAN inalámbrico, un teléfono inalámbrico o un microondas cerca de la unidad.
- Como los dispositivos BLUETOOTH y las redes LAN inalámbricas (IEEE802.11b/g) utilizan la misma frecuencia, pueden producirse interferencias de microondas que provoquen el deterioro de la velocidad de comunicación, la aparición de ruido o una conexión no válida si la unidad se utiliza cerca de un dispositivo LAN inalámbrico. En este caso, realice el procedimiento siguiente.
 - Utilice esta unidad a una distancia mínima de 10 m del dispositivo LAN inalámbrico.
 - Si utiliza esta unidad a menos de 10 m de un dispositivo LAN inalámbrico, apague el dispositivo LAN inalámbrico.
 - Instale esta unidad y el dispositivo BLUETOOTH a la distancia más corta posible entre sí.
- Las microondas que emite un dispositivo BLUETOOTH pueden afectar el funcionamiento de dispositivos médicos electrónicos. Apague esta unidad y los demás dispositivos BLUETOOTH en los lugares siguientes ya que podrían provocar un accidente.
 - Lugares con presencia de gas inflamable, hospitales, trenes, aviones o gasolineras
 - Lugares cerca de puertas automáticas o alarmas de incendios
- Esta unidad admite recursos de seguridad que cumplen con el estándar BLUETOOTH para proporcionar una conexión segura al utilizar la tecnología inalámbrica BLUETOOTH, pero es posible que la seguridad sea insuficiente según el ajuste. Tenga cuidado al realizar una comunicación con la tecnología inalámbrica BLUETOOTH.

- No se aceptan responsabilidades por la pérdida de información que pudiera producirse durante una comunicación BLUETOOTH.
- No se garantiza la comunicación con todos los dispositivos BLUETOOTH.
 - Un dispositivo que disponga de la función BLUETOOTH debe cumplir el estándar BLUETOOTH especificado por BLUETOOTH SIG y estar autenticado.
 - Incluso en el caso de que el dispositivo conectado cumpla el estándar BLUETOOTH mencionado anteriormente, es posible que algunos dispositivos no puedan conectarse o funcionar correctamente, según las características o las especificaciones del dispositivo.
 - Mientras esté hablando con el manos libres del teléfono, puede producirse ruido, según el dispositivo o el entorno de comunicación.
- En función del dispositivo que vaya a conectarse, es posible que transcurra cierto tiempo antes de que se inicie la comunicación.

Otros

- Es posible que el dispositivo BLUETOOTH no funcione en teléfonos celulares según las condiciones de las ondas de radio y la ubicación en la que se utilice el equipo.
- Si no se siente cómodo después de utilizar el dispositivo BLUETOOTH, deje de utilizarlo inmediatamente. Si el problema persiste, consulte con el distribuidor Sony más cercano.

Si desea realizar alguna consulta o solucionar algún problema relativo a la unidad que no se trate en este manual, póngase en contacto con el distribuidor Sony más cercano.

Mantenimiento

Sustitución de la pila de litio del control remoto

El alcance del control remoto disminuye a medida que se agota la pila. Sustitúyala por una pila de litio CR2025 nueva. El uso de cualquier otra pila podría provocar un incendio o una explosión.

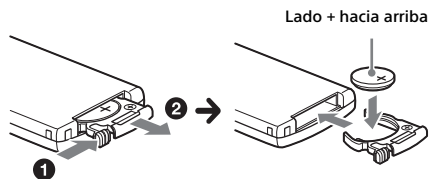

Notas sobre la pila de litio

- Mantenga la pila de litio fuera del alcance de los niños. Si se ingiriere, póngase en contacto inmediatamente con un médico.
- Limpie la pila con un paño seco para garantizar un contacto óptimo.
- Asegúrese de respetar la polaridad al instalarla.
- No sujete la pila con pinzas metálicas, ya que podría producirse un cortocircuito.

Limpieza de los conectores

Es posible que la unidad no funcione correctamente si los conectores entre ésta y el panel frontal están sucios. Para evitar esta situación, extraiga el panel frontal (página 7) y limpie los conectores con un hisopo de algodón. Realice esta acción con suavidad. De lo contrario, los conectores podrían resultar dañados.

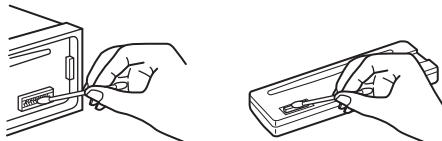

Notas

- Por razones de seguridad, apague el motor antes de limpiar los conectores y extraiga la llave del interruptor de la llave de encendido.
- No toque nunca los conectores directamente con los dedos ni con ningún dispositivo metálico.

Especificaciones

Sección del sintonizador

FM

Rango de sintonización: 87,5 – 107,9 MHz

Terminal de antena:

Conector de antena externa

Frecuencia intermedia: 25 kHz

Sensibilidad útil: 8 dBf

Selectividad: de 75 dB a 400 kHz

Relación señal-ruido (estéreo):

79 dB (Emisión convencional)

80 dB (Emisión HD Radio)

Separación a 1 kHz:

50 dB (Emisión convencional)

80 dB (Emisión HD Radio)

Respuesta de frecuencia:

20 a 15.000 Hz (Emisión convencional)

20 a 20.000 Hz (Emisión HD Radio)

AM

Rango de sintonización: 530 – 1 710 kHz

Terminal de antena:

Conector de antena externa

Frecuencia intermedia:

9 115 kHz o 9 125 kHz/5 kHz

Sensibilidad: 26 µV

Sección del reproductor de CD

Relación señal-ruido: 120 dB

Respuesta de frecuencia: 10 – 20 000 Hz

Fluctuación y trémolo: inferior al límite medible

Códec correspondiente: MP3 (.mp3) y WMA (.wma)

Sección del reproductor USB

Interfaz: USB (alta velocidad)

Corriente máxima:

MEX-N6000BH: 1 A

MEX-GS810BH: 1 A (frontal), 2,1 A (posterior)

Cantidad máxima de pistas reconocibles: 10 000

Códec correspondiente:

MP3 (.mp3), WMA (.wma) y WAV (.wav)

Comunicación inalámbrica

Sistema de comunicación:

BLUETOOTH estándar versión 3.0

Salida:

BLUETOOTH estándar potencia clase 2
(Máx. +4 dBm)

Rango máximo de comunicación:

Línea de visión aprox. 10 m *1

Banda de frecuencias:

banda 2,4 GHz (2,4000 – 2,4835 GHz)

Método de modulación: FHSS

Perfiles compatibles BLUETOOTH*2:

A2DP (Perfil de distribución de audio avanzado)
1.3

AVRCP (Perfil de control remoto de audio y video) 1.5

HFP (Perfil manos libres) 1.6

PBAP (Perfil de acceso a la agenda telefónica)

SPP (Perfil de puerto serie)

MAP (Perfil de acceso a mensajes)

HID (Perfil de dispositivo de interfaz humana)

*1 El alcance real variará según factores, como los obstáculos entre los dispositivos, los campos magnéticos alrededor de un horno de microondas, la electricidad estática, la sensibilidad de recepción, el funcionamiento de la antena, el sistema operativo, la aplicación del software, etc.

*2 Los perfiles estándar BLUETOOTH indican el propósito de la comunicación BLUETOOTH entre dispositivos.

Sección del amplificador de potencia

Salida: salidas de altavoz

Impedancia de altavoz: 4 – 8 ohmios

Salida de potencia máxima: 55 W × 4 (a 4 ohmios)

Generales

Salidas:

Terminal de salidas de audio (frontal, posterior, sub)

Antena de alimentación/Terminal de control del amplificador de potencia (REM OUT)

Entradas:

Terminal de entrada SiriusXM

Terminal de entrada del control remoto

Terminal de entrada de la antena

Terminal de entrada MIC

Toma de entrada AUX (minitoma estéreo)

Puerto USB:

MEX-N6000BH: frontal

MEX-GS810BH: frontal, posterior

Requisitos de alimentación: batería de automóvil de CC 12 V (masa negativa) (masa negativa [tierra])

Dimensiones:

Aprox. 178 mm × 50 mm × 177 mm (an/al/prf)

Dimensiones de montaje:

Aprox. 182 mm × 53 mm × 160 mm

(7 1/4 in × 2 1/8 in × 6 5/16 in) (an/al/prf)

Masa: Aprox. 1,2 kg

Contenidos del paquete:

Unidad principal (1)

Control remoto (1): RM-X231

Micrófono (1)

Componentes de instalación y conexiones
(1 juego)

Accesorios/equipo opcional:

Sintonizador para vehículo SiriusXM Connect:
SXV100

Es posible que su distribuidor no comercialice algunos de los accesorios que figuran en la lista anterior. Solicite información detallada.

El diseño y las especificaciones están sujetos a cambios sin previo aviso.

Derechos de autor



Sintonizador para vehículo SiriusXM Connect y las suscripciones se venden por separado.

www.siriusxm.com

Sirius, XM y todas las marcas y logotipos relacionados son marcas comerciales de Sirius XM Radio Inc. Todos los derechos reservados.



Tecnología HD Radio fabricada bajo la licencia de iBiquity Digital Corporation. Patentes de E.E.U.U y Extranjeras. HD Radio™ y los logos HD, HD Radio y con el "Arco" son marcas propias de iBiquity Digital Corp.

La marca de la palabra y logotipos Bluetooth® son marcas comerciales registradas y son propiedad de Bluetooth SIG, Inc., y Sony Corporation posee licencia para utilizar cualquiera de dichas marcas. Otras marcas registradas y nombres comerciales pertenecen a sus respectivos propietarios.

La marca N es una marca comercial o marca registrada de NFC Forum, Inc. en los Estados Unidos y en otro países.

Windows Media es una marca comercial registrada o una marca comercial de Microsoft Corporation en los EE. UU. y otros países.

Este producto está protegido por los derechos de propiedad intelectual de Microsoft Corporation. Queda prohibido el uso o la distribución de esta tecnología fuera de este producto si no se dispone de una licencia de Microsoft o una división autorizada de Microsoft.

iPhone, iPod, iPod classic, iPod nano, y iPod touch son marcas comerciales de Apple Inc., registradas en los Estados Unidos y otros países. App Store es una marca de servicio de Apple Inc.

Tecnología de codificación de audio MPEG Layer-3 y patentes bajo licencia de Fraunhofer IIS y Thomson.

Pandora, el logotipo de Pandora y la imagen de la marca Pandora son marcas comerciales o marcas comerciales registradas de Pandora Media, Inc., utilizadas con autorización.

Google, Google Play y Android son marcas comerciales de Google Inc.

BlackBerry® es propiedad de Research In Motion Limited y está registrada y/o se utiliza en los EE.UU.

y en países de todo el mundo. Se utiliza bajo licencia de Research In Motion Limited.

Solución de problemas

La siguiente lista de comprobación le ayudará a solucionar los problemas que puedan producirse con la unidad.

Antes de consultarla, revise los procedimientos de conexión y de funcionamiento.

Para obtener más detalles acerca de cómo utilizar el fusible y cómo retirar la unidad del tablero, consulte el manual de instalación y de conexiones suministrado con esta unidad.

Si el problema no se resuelve, visite el sitio web de soporte técnico que figura en la cubierta posterior.

Generales

La unidad no recibe alimentación.

- Si la unidad está apagada y la pantalla desaparece, no se puede operar con el control remoto.
 - Encienda la unidad.

No se emite el sonido.

- La posición del control de equilibrio [FADER] no está ajustada para un sistema de 2 altavoces.

No se escuchan pitidos.

- Se encuentra conectado un amplificador de potencia opcional y no está usando el amplificador integrado.

El contenido de la memoria se borró.

- Se desconectó la batería o el cable de fuente de alimentación, o no están conectados correctamente.

Las emisoras almacenadas y la hora correcta se borran.

El fusible se fundió.

Se escucha un ruido cuando se cambia la posición de la llave de encendido.

- Los cables no se conectaron de forma correcta al conector de alimentación auxiliar del automóvil.

Durante la reproducción o la recepción, el modo demostración se inicia.

- Si no se realiza ninguna operación durante 5 minutos y la opción [DEMO-ON] está ajustada, se iniciará el modo de demostración.
 - Ajuste [DEMO-OFF] (página 22).

Las indicaciones desaparecen del visualizador o no aparecen en él.

- El atenuador está ajustado en [DIM-ON] (página 22).

- La pantalla se apaga si mantiene presionado OFF.
 - Presione OFF en la unidad hasta que se ilumine la pantalla.
- Los conectores están sucios (página 25).

Los botones de operación no funcionan. El disco no se expulsa.

- Presione TAG/CAT y ↻ (volver)/MODE durante más de 2 segundos para la restauración de la unidad.
Los contenidos almacenados en la memoria son eliminados.
Por su seguridad, no realice la restauración de la unidad mientras maneja.

Recepción de radio

No es posible recibir emisoras. Hay ruidos que obstaculizan el sonido.

- La conexión no es correcta.
 - Si su automóvil cuenta con una antena de radio incluida en el vidrio lateral o posterior, conecte un cable REM OUT (con rayas azules y blancas) o un cable de fuente de alimentación accesorio (rojo) al cable de fuente de alimentación del amplificador de señal de la antena del automóvil.
 - Compruebe la conexión de la antena del automóvil.
 - Si la antena del automóvil no se extiende, compruebe la conexión del cable de control de la antena motorizada.

No es posible utilizar la sintonización programada.

- La señal de emisión es demasiado débil.

Reproducción de CD

No se inicia la reproducción.

- Disco defectuoso o sucio.
- Los discos CD-R/CD-RW no son para audio (página 23).

No es posible reproducir archivos MP3/WMA.

- El disco no es compatible con el formato y la versión de MP3/WMA. Para obtener más información acerca de los discos y formatos que se pueden reproducir, visite el sitio web de soporte técnico en línea.

Los archivos MP3/WMA tardan más tiempo en reproducirse que los demás.

- El inicio de la reproducción de los siguientes discos tarda algo más de tiempo.
 - Disco grabado con una estructura de árbol complicada.
 - Disco grabado en Multi Session.
 - Disco al que es posible añadir datos.

Se producen saltos de sonido.

- Disco defectuoso o sucio.

Reproducción USB

No es posible reproducir elementos a través de un concentrador USB.

- Esta unidad no puede reconocer dispositivos USB a través de un concentrador USB.

El dispositivo USB tarda en reproducirse.

- El dispositivo USB contiene archivos con una estructura de árbol compleja.

El sonido es discontinuo.

- Es posible que la discontinuidad del sonido se deba a una tasa alta de bits de más de 320 kbps.

La conexión Pandora® no es posible.

- Cierre la aplicación Pandora® en el dispositivo móvil y ejecútela otra vez.

El nombre de la aplicación no coincide con la aplicación real en App Remote.

- Inicie la aplicación nuevamente desde la aplicación "App Remote".

Función NFC

La conexión One touch (NFC) no es posible.

- Si el smartphone no responde al tacto.
 - Revise que la función NFC del smartphone esté encendida.
 - Mueva la parte de la marca N del smartphone de modo de acercarla a la parte de la marca N de esta unidad.
 - Si el smartphone se encuentra dentro de un estuche, quítelo.
- La sensibilidad de recepción NFC depende del dispositivo.
Si la conexión One touch con el smartphone falla varias veces, haga la conexión a BLUETOOTH en forma manual.

Función BLUETOOTH

El dispositivo de conexión no puede detectar esta unidad.

- Antes de realizar el emparejamiento, configure esta unidad en el modo de espera del emparejamiento.
- Mientras se conecta al otro dispositivo BLUETOOTH, esta unidad no puede detectarse desde otro dispositivo.
 - Desconecte la conexión actual y busque esta unidad desde otro dispositivo.
- Una vez realizado el emparejamiento del dispositivo, active la salida de señal de BLUETOOTH (página 8).

No es posible realizar la conexión.

- La conexión se controla de un solo lado (esta unidad o dispositivo BLUETOOTH) pero no de ambos lados.
 - Conecte esta unidad a un dispositivo BLUETOOTH o viceversa.

No aparece el nombre del dispositivo detectado.

- Según el estado del otro dispositivo, es posible que no se pueda obtener el nombre.

No se emite ningún tono de llamada.

- Ajuste el volumen girando el selector de control mientras recibe una llamada.
- Según el dispositivo de conexión, es posible que el tono de llamada no se emita correctamente.
 - Ajuste [RINGTONE] en [1] (página 22).
- Los altavoces frontales no están conectados a la unidad.
 - Conecte los altavoces frontales a la unidad. El tono de llamada suena solamente desde los altavoces frontales.

No se puede ajustar el volumen de la voz de la persona que habla.

- Los altavoces frontales no están conectados a la unidad.
 - Conecte los altavoces frontales a la unidad. La voz del que habla y la voz del auricular solamente salen de los altavoces frontales.

El interlocutor de una llamada le notifica que el volumen es demasiado bajo o demasiado alto.

- Ajuste el volumen según corresponda mediante la ganancia de micrófono (página 17).

Se producen ecos o ruidos durante las conversaciones telefónicas.

- Baje el volumen.
- Ajuste el modo EC/NC en [EC/NC-1] o [EC/NC-2] (página 17).
- Si el sonido ambiente que no sea el sonido de la llamada de teléfono es alto, intente reducir el ruido.

Por ej.: si una ventana está abierta y se oye ruido de la calle, etc., fuerte, cierre la ventana. Si el aire acondicionado está alto, bájelo.

El teléfono no está conectado.

- Durante la reproducción de audio BLUETOOTH, el teléfono no está conectado aunque presione CALL.
 - Realice la conexión desde el teléfono.

La calidad de sonido del teléfono es baja.

- La calidad del sonido del teléfono depende de las condiciones de recepción del teléfono celular.
 - Mueva el automóvil a un lugar en el que pueda mejorar la señal del teléfono celular si la recepción es de mala calidad.

El volumen del dispositivo de audio conectado es bajo (alto).

- El nivel de volumen cambiará dependiendo del dispositivo de audio.
 - Ajuste el volumen del dispositivo de audio conectado o de esta unidad.

El sonido salta durante la reproducción de un dispositivo de audio BLUETOOTH.

- Reduzca la distancia entre la unidad y el dispositivo de audio BLUETOOTH.
- Si el dispositivo de audio BLUETOOTH está guardado en un estuche que interrumpe la señal, retírelo mientras lo utilice.
- En los alrededores se están utilizando varios dispositivos BLUETOOTH u otros dispositivos que emiten ondas de radio.
 - Apague los otros dispositivos.
 - Aumente la distancia entre la unidad y los otros dispositivos.
- El sonido de reproducción se detiene momentáneamente mientras se establece la conexión entre esta unidad y el teléfono celular. No se trata de una falla de funcionamiento.

No es posible controlar el dispositivo de audio BLUETOOTH conectado.

- Compruebe que el dispositivo de audio BLUETOOTH conectado sea compatible con AVRCP.

Algunas funciones no están disponibles.

- Compruebe que el dispositivo de conexión sea compatible con las funciones en cuestión.

Se contesta una llamada accidentalmente.

- El teléfono conectado está configurado para responder una llamada automáticamente.

El emparejamiento ha fallado porque se ha superado el tiempo establecido.

- Según el dispositivo de conexión, es posible que el tiempo para el emparejamiento sea escaso.
 - Intente completar el emparejamiento en el tiempo establecido.

No es posible utilizar la función BLUETOOTH.

- Apague la unidad presionando OFF durante más de 2 segundos, luego vuelva a encender la unidad.

Durante la llamada con manos libres, los altavoces del automóvil no emiten ningún sonido.

- Si el sonido de salida viene del teléfono celular, ajuste el teléfono para que el sonido se emita por los altavoces del automóvil.

La conexión Pandora® no es posible.

- Cierre la aplicación Pandora® en el dispositivo móvil y ejecútela otra vez.

El nombre de la aplicación no coincide con la aplicación real en App Remote.

- Inicie la aplicación nuevamente desde la aplicación "App Remote".

Cuando ejecute la aplicación "App Remote" mediante BLUETOOTH, la pantalla cambia automáticamente a [BT AUDIO].

- La aplicación "App Remote" o la función BLUETOOTH han fallado.
 - Ejecute la aplicación nuevamente.

Mensajes/indicaciones de error

ERROR

- El disco está sucio o se insertó al revés.
 - Límpielo o insértelo de forma correcta.
- Se insertó un disco vacío.
- No es posible reproducir el disco debido a un problema.
 - Inserte otro disco.
- El dispositivo USB no ha sido reconocido automáticamente.
 - Conéctelo nuevamente.
- Presione ▲ para extraer el disco.

HUB NO SUPRT (No admite concentradores)

- El concentrador USB no es compatible con esta unidad.

IPD STOP (iPod se detiene)

- Cuando no se selecciona la reproducción repetida, la reproducción termina con la última pista del álbum.
 - Se finaliza la aplicación de música del iPod/iPhone.
 - Presione PAUSE para volver a comenzar la reproducción.

NO DEV (No hay dispositivo)

- [USB] se selecciona como fuente sin que esté conectado un dispositivo USB. Se ha desconectado un dispositivo USB o un cable USB durante la reproducción.
 - Asegúrese de conectar un dispositivo USB y un cable USB.

NO MUSIC

- El disco o dispositivo USB no contiene ningún archivo de música.
 - Inserte un CD de música.
 - Conecte un dispositivo USB que contenga algún archivo de música.

OVERLOAD

- El dispositivo USB está sobrecargado.
 - Desconecte el dispositivo USB y, a continuación, presione SRC para cambiar la fuente.
 - El dispositivo USB tiene una falla, o se ha conectado un dispositivo incompatible.

PUSH EJT (Presione expulsar)

- No es posible expulsar el disco.
 - Presione ▲ (expulsar).

READ

- La unidad está leyendo toda la información de pistas y de álbumes del disco.
 - Espere hasta que finalice la lectura y se inicie la reproducción automáticamente. Es posible que demore más de un minuto en función de la estructura del disco.

USB NO SUPRT (USB no es compatible)

- El dispositivo USB conectado no es compatible.
 - Para obtener más información acerca de la compatibilidad del dispositivo USB, visite el sitio web de soporte técnico.

[L L L L] o [7 7 7 7]

- Durante la operación de avance o retroceso rápido, llegó al principio o al final del disco, por lo que no es posible continuar.

[_]

- No se puede mostrar el carácter.

Acerca de la función BLUETOOTH:

BT BUSY (BLUETOOTH no disponible)

- La agenda telefónica y el historial de llamadas del teléfono celular no son accesibles mediante esta unidad.
 - Espere un momento e inténtelo nuevamente.

ERROR

- Falló BT Initialize.
- Falló el acceso a la agenda telefónica.
- El contenido de la agenda telefónica ha sido modificado durante el acceso al teléfono celular.
 - Acceda a la agenda telefónica nuevamente.

MEM FAILURE (Error de memoria)

- La unidad no pudo almacenar el contacto en la marcación predefinida.
 - Asegúrese de que el número que desea almacenar sea correcto (página 17).

MEMORY BUSY

- Esta unidad está almacenando datos.
 - Espere a que termine el almacenamiento.

NO DEV (No hay dispositivo)

- La fuente de audio BLUETOOTH se selecciona sin que esté conectado un dispositivo BLUETOOTH. El dispositivo de audio BLUETOOTH se ha desconectado durante una llamada.
 - Asegúrese de conectar un dispositivo de audio BLUETOOTH.

- La fuente del teléfono BLUETOOTH se selecciona sin un teléfono celular conectado. El teléfono celular se ha desconectado durante una llamada.
 - Asegúrese de conectar un teléfono celular.

P EMPTY (número predefinido)

- La marcación predefinida está vacía.

UNKNOWN

- El nombre o el número de teléfono no se pueden visualizar al explorar una agenda telefónica o un historial de llamadas.

WITHHELD

- La persona que llama oculta el número de teléfono.

Para el funcionamiento de App Remote:

APP ----- (Aplicación)

- No se logró la conexión con la aplicación.
 - Establezca la conexión de iPhone nuevamente.

APP DISCNCT (aplicación desconectada)

- No se realiza la conexión App Remote.
 - Establezca la conexión App Remote (página 18).

APP MENU (Menú de aplicaciones)

- La operación de los botones no puede realizarse mientras haya algún menú abierto en el iPhone/teléfono Android.
 - Salga del menú en el iPhone/teléfono Android.

APP NO DEV (Aplicación sin dispositivo)

- El dispositivo con la aplicación instalada no está conectado.
 - Conecte el dispositivo y luego establezca la conexión del iPhone.

APP SOUND (Sonido de la aplicación)

- La operación de los botones no puede realizarse mientras haya algún menú de sonidos abierto en el iPhone/teléfono Android.
 - Salga del menú de sonidos en el iPhone/teléfono Android.

OPEN APP (Abrir aplicación)

- La aplicación "App Remote" no está funcionando.
 - Inicie la aplicación del iPhone.

Para la operación de HD Radio:

IPOD FULL

- No hay espacio en la memoria del iPod durante la transferencia de la información de la canción.

LINKING

- Se interrumpió la recepción del programa complementario.

NO INFO (sin información)

- Cuando esta unidad reciba emisión analógica, no se mostrará el título de la canción/nombre del artista/nombre del álbum. Algunas estaciones de radio no proporcionan esta información.

Para la operación iTunes Tagging:

PREV STORED (previa almacenada)

- Se presionó TAG con la misma información de la canción ya guardada.

STORE FAIL (error de almacenamiento)

- Se intentó recuperar la información de la canción otra vez cuando ya se estaba recuperando.

TAG STORING

- Se presionó TAG al recuperar información de la canción.

TAG FAILURE

- Error al transferir información de la canción.
- Se seleccionó [TAG DEL] al guardar otra información de la canción.
 - Intente otra vez.

TAG MEM FULL (Memoria TAG completa)

- Se presionó TAG con 50 canciones etiquetadas ya guardadas.

TAG NO SUPRT (TAG no compatible)

- Se conectó un iPod a la unidad con información de la canción guardada no compatible con Etiquetado de iTunes.

Para el funcionamiento de Pandora®:

CANNOT SKIP

- No se permite saltar pistas en Pandora®.
 - Espere hasta que el comercial finalice.
 - Pandora® limita el número de "saltos" permitidos en el servicio. Espere hasta que comience la siguiente pista, o seleccione otra estación en la lista.

ERROR

- La devolución "pulgares" falló.
 - Vuelva a intentar ingresar "pulgares abajo".
- Marcar como favorito falló.
 - Intente volver a marcar como favorito.

NO STATION

- No hay estación en su cuenta Pandora®.
 - Cree la estación en su dispositivo móvil.

NOT ALLOWED

- No se permite la devolución "pulgares".
 - Espere hasta que el comercial finalice.
 - Algunas funciones, como la Estación compartida, no permiten devoluciones. Espere hasta que comience la siguiente pista, o seleccione otra estación en la lista.
- No se permite marcar como favorito.
 - Espere hasta que el comercial finalice.
 - Seleccione otra pista o estación y, a continuación, inténtelo nuevamente.

OPEN APP (abrir aplicación)

Al conectar por medio del puerto USB.

- Pandora® no se ejecuta.
 - Ejecute la aplicación Pandora® en el iPhone.

OPEN APP (abrir aplicación), PRESIONE PAUSE

Cuando conecte por medio de la función BLUETOOTH.

- Pandora® no se ejecuta.
 - Ejecute la aplicación Pandora® en el dispositivo móvil, luego presione PAUSE.

PAN MAINT (mantenimiento de Pandora®)

- El servidor de Pandora® está en mantenimiento.
 - Espere un momento e inténtelo nuevamente.

PAN NO SUPRT (Pandora® no es compatible)

- El dispositivo conectado no es soportado.
 - Para más detalles de los dispositivos compatibles, visite el sitio de soporte.

PAN RESTRICT (restricción de licencia Pandora®)

- Pandora® no se encuentra disponible fuera de su país.

PLEASE LOGIN, PANDORA APP (aplicación Pandora®)

- No ingresado en su cuenta Pandora®.
 - Desconecte el servicio e ingrese a su cuenta Pandora®, luego desconecte nuevamente el dispositivo.

UPDATE PAN (actualizar Pandora® application)

- Está conectada una versión antigua de Pandora®.
 - Actualice la aplicación de Pandora® a la última versión.

NO NETWORK

- La conexión de red es inestable o se pierde.
 - Vuelva a establecer la conexión de red en su dispositivo.
 - Espere hasta que se establezca la conexión de red.

Para el funcionamiento de SiriusXM:

CH LOCKED (canal bloqueado)

- El canal que ha solicitado está bloqueado por la función Control parental de la radio. Consulte "Para establecer un control parental" (página 12) para obtener más información sobre la función de Control parental y cómo acceder a los canales bloqueados.

CH UNAVAIL (canal no disponible)

- El canal que ha solicitado no es un canal SiriusXM válido o el canal que estaba escuchando ya no está disponible.
- También es posible que vea este mensaje por un momento cuando conecte por primera vez un Sintonizador para vehículo SiriusXM Connect nuevo. Visite www.siriusxm.com para obtener más información sobre el programa de canales SiriusXM.

CHAN UNSUB (no suscrito a canal)

- El canal que ha solicitado no está incluido en su paquete de suscripción de SiriusXM o el canal que estaba escuchando ya no está incluido en su paquete de suscripción de SiriusXM. Visite www.siriusxm.com o llame al 866-635-2349 si tiene alguna pregunta sobre su paquete de suscripción o si le gustaría suscribirse a este canal.

CHK ANT (revisar antena)

- La radio ha detectado una falla con la antena de SiriusXM.
- Es posible que el cable de la antena esté desconectado o dañado.
 - Verifique que el cable de la antena esté conectado al Sintonizador para vehículo SiriusXM Connect.
 - Inspeccione el cable de la antena en busca de daños o pliegues.
 - Reemplace la antena si el cable está dañado. Los productos SiriusXM están disponibles en su tienda al por menor local de audio para autos o en línea en - www.shop.siriusxm.com

CHECK TUNER

- La radio tiene problemas para comunicarse con el Sintonizador para vehículo SiriusXM Connect.
- Es posible que el sintonizador esté desconectado o dañado.
 - Verifique que el cable del Sintonizador para vehículo SiriusXM Connect esté conectado de forma segura a la radio.

MEM FAILURE (Error de memoria)

- La unidad no pudo almacenar el canal en la marcación predefinida.
- Asegúrese de que el canal que intenta almacenar es correcto.

NO SIGNAL

- El Sintonizador para vehículo SiriusXM Connect tiene problemas para recibir la señal del satélite SiriusXM.
- Verifique que su vehículo se encuentra al aire libre con una vista clara al cielo.
 - Verifique que la antena de montaje magnético SiriusXM esté montada sobre una superficie de metal en la parte exterior del vehículo.
 - Aleje la antena SiriusXM de cualquier obstrucción.
 - Inspeccione el cable de la antena en busca de daños o pliegues.
 - Consulte el manual de instalación del Sintonizador para vehículo SiriusXM Connect para obtener más información sobre la instalación de la antena.
 - Reemplace la antena si el cable está dañado. Los productos SiriusXM están disponibles en su tienda al por menor local de audio para autos o en línea en - www.shop.siriusxm.com

SUBSCRIPTION UPDATE - ENTER TO CONTINUE

- La radio ha detectado un cambio en su estado de suscripción de SiriusXM.
- Presione ENTER para borrar el mensaje. Visite www.siriusxm.com o llame al 866-635-2349, si tiene preguntas sobre su suscripción.

Si estas soluciones no ayudan a solucionar el problema, póngase en contacto con el distribuidor Sony más cercano.

Si entrega la unidad para su reparación a causa de problemas en la reproducción de CD, lleve el disco que se utilizó cuando se produjo el problema.

Support site

If you have any questions or for the latest support information on this product, please visit the web site below:

Sitio Web de soporte técnico en línea

Para resolver cualquier duda u obtener la información más reciente sobre el soporte técnico de este producto, visite el siguiente sitio Web:

<http://esupport.sony.com>

If you have any questions/problems regarding this product, try the following:

- 1 Read Troubleshooting in these Operating Instructions.**
- 2 Please contact (U.S.A. only);**
Call **1-800-222-7669**
URL **<http://www.SONY.com>**

<http://www.sony.net/>

©2014 Sony Corporation Printed in Thailand



* 4 4 8 9 6 9 2 1 1 * (1)