

Wireless Speaker System

Operating Instructions _____ **US**

Mode d'emploi _____ **FR**

Manual de instrucciones _____ **ES**



SRS-BTM30

WARNING

To reduce the risk of fire or electric shock, do not expose this apparatus to rain or moisture.

To reduce the risk of electrical shock, do not open the cabinet. Refer servicing to qualified personnel only.

Do not install the appliance in a confined space, such as a bookcase or built-in cabinet.

To reduce the risk of fire, do not cover the ventilation of the apparatus with newspapers, tablecloths, curtains, etc. And do not place lighted candles on the apparatus.

To reduce the risk of fire or electric shock, do not place objects filled with liquids, such as vases, on the apparatus.

Connect the AC power adaptor to an easily accessible AC outlet. Should you notice an abnormality in the AC power adaptor, disconnect it from the AC outlet immediately.

Owner's Record

The model number and the serial number are located on the bottom of the speaker. Record the model number and the serial number in the space provided below. Refer to them whenever you call upon your Sony dealer regarding this product.
Model No. SRS-BTM30
Serial No. _____

Information

This equipment has been tested and found to comply with the limits for a Class B digital device, pursuant to Part 15 of the FCC Rules. These limits are designed to provide reasonable protection against harmful interference in a residential installation. This equipment generates, uses, and can radiate radio frequency energy and, if not installed and used in accordance with the instructions, may cause harmful interference to radio communications. However, there is no guarantee that interference will not occur in a particular installation. If this equipment does cause harmful interference to radio or television reception, which can be determined by turning the equipment off and on, the user is encouraged to try to correct the interference by one or more of the following measures:

- Reorient or relocate the receiving antenna.
- Increase the separation between the equipment and receiver.
- Connect the equipment into an outlet on a circuit different from that to which the receiver is connected.
- Consult the dealer or an experienced radio/TV technician for help.

This device complies with Part 15 of FCC Rules and RSS-Gen of IC Rules. Operation is subject to the following two conditions: (1) this device may not cause interference, and (2) this device must accept any interference, including interference that may cause undesired operation of this device.

This equipment must not be co-located or operated in conjunction with any other antenna or transmitter.

This equipment complies with FCC/IC radiation exposure limits set forth for uncontrolled equipment and meets the FCC radio frequency (RF) Exposure Guidelines in Supplement C to OET65 and RSS-102 of the IC radio frequency (RF) Exposure rules. This equipment has very low levels of RF energy that it deemed to comply without maximum permissive exposure evaluation (MPE). But it is desirable that it should be installed and operated with at least 20 cm and more between the radiator and person's body (excluding extremities: hands, wrists, feet and legs).

CAUTION

You are cautioned that any changes or modifications not expressly approved in this manual could void your authority to operate this equipment.

The Bluetooth word mark and logos are owned by the Bluetooth SIG, Inc. and any use of such marks by Sony Corporation is under license. Other trademarks and trade names are those of their respective owners.

MPEG Layer-3 audio coding technology and patents licensed from Fraunhofer IIS and Thomson.

Table Of Contents

Features	4
Using the BLUETOOTH connection ..	5
Unpacking	6
Location and Function of Parts	7
Power Sources	8
Using on house current	8
Using with batteries	8
Installing the Speaker	9
Using the BLUETOOTH Connection	10
On pairing	10
On indicators	10
Pairing with a source device	11
Listening to the sound	12
Using by Connecting with a Cord	14
Hooking up the speaker	14
Listening to the sound	15
Precautions	16
What is BLUETOOTH technology?	18
Troubleshooting	19
Common	19
When using the BLUETOOTH connection	19
Initializing This Unit	20
Specifications	21

Features

This unit is a wireless speaker system that uses BLUETOOTH™ wireless technology. You can enjoy listening to the sound wirelessly with your mobile phone, personal computer, portable music player or other BLUETOOTH supported device.*

* BLUETOOTH devices to be connected with this unit are required to support A2DP (Advanced Audio Distribution Profile).

Powerful wireless sound

- Supports BLUETOOTH wireless technology
- Built-in high power (6 W) amplifier
- Super-sensitivity neodymium magnets provide high quality sound

Versatile use in multiple locations

- Two-way power supply: AC adaptor (supplied) or batteries (not supplied).
- Compact, 1-piece design for easy portability.
- Magnetically-shielded design for use in close proximity to your TV set with no adverse effects to its screen.
- Equipped with an analogue input for connection to an audio device not supporting BLUETOOTH wireless technology.

BLUETOOTH connection

This unit can receive stereo audio signal from a BLUETOOTH stereo audio source device (mobile phone, digital music player, etc.) supporting A2DP.

By converting the wireless stereo audio signal (digital) to analogue audio signal, you can enjoy listening to the sound with this unit.

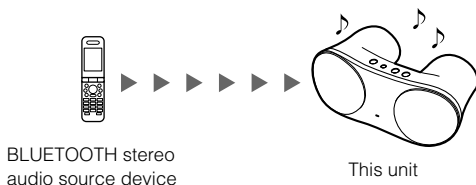

Connection with a cord

You can enjoy listening to the sound from the device connected to the INPUT jack.

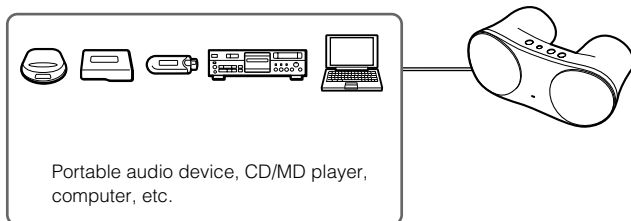

Using the BLUETOOTH connection

In the example below, we explain how to receive the sound played on a BLUETOOTH mobile phone with the sound playback function and listen to the sound on this unit.

Pairing

Enables a BLUETOOTH mobile phone and this unit to recognize one another.

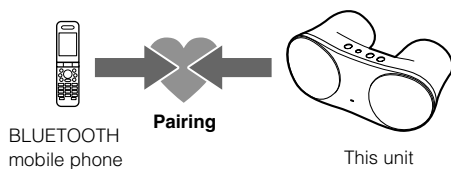

For more details, see pages 10 and 11.



BLUETOOTH connection

Operate the BLUETOOTH mobile phone to make the BLUETOOTH connection.

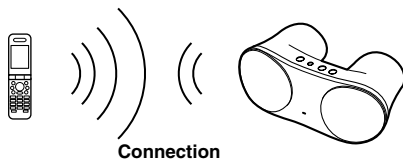

Listening to the sound

Enjoy listening to the sound played on the BLUETOOTH mobile phone through this unit.

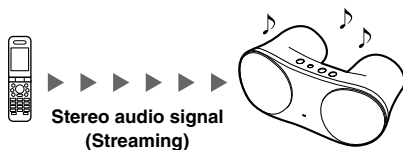

For more details, see page 12.

Unpacking

Check that you have the following items:

- Wireless Speaker System (1)

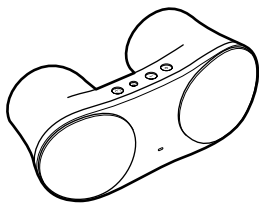

- AC power adaptor (1)
- AC power cord (1)
- Operating Instructions (1)

Location and Function of Parts

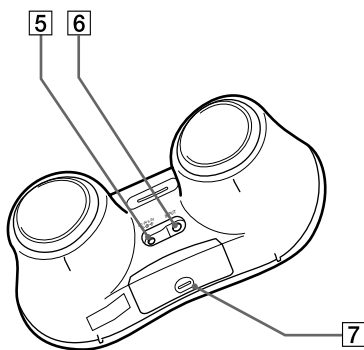
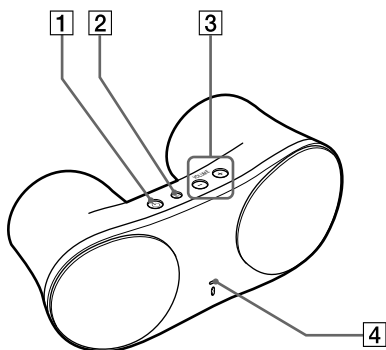

1  **(power) button/indicator**

Press to turn on the unit. Press and hold to turn off the unit.

The  icon in the button lights up, flashes, or goes off. (See page 10.)

2 **ID SET (pairing) button**

For pairing with other BLUETOOTH device.

3 **VOLUME +/- buttons**

Adjust the volume.

A beep sounds when the volume is set to minimum or maximum.

4  **(communication status) indicator**

5 **DC IN 5.2 V jack**

Connects the supplied AC power adaptor.

6 **INPUT (audio input) jack**

Connects to the LINE OUT or to headphone jack of a computer, portable audio device, etc.

7 **Battery compartment**

Insert three size AA (R6) batteries (optional).

Power Sources

Using on house current

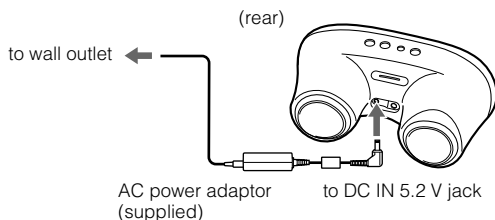

When the AC power adaptor is connected to the system, internal batteries are automatically disconnected.

Note

When connecting or disconnecting the AC power adaptor, turn off the system beforehand. Otherwise, it may cause malfunction.

Note on the AC power adaptor

Use only the supplied AC power adaptor. Do not use any other AC power adaptor to avoid damaging the speaker.



Using with batteries

Battery installation

- 1 Open the battery compartment lid.

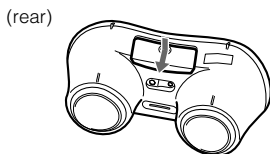

- 2 Insert three size AA (R6) batteries (optional). Be sure to match the + and – indications on the batteries with the + and – indications on the battery compartment.

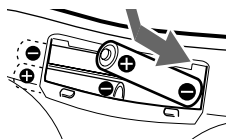

Battery replacement

When the batteries are weak, the ⏻ indicator will start flickering and become faint, or the playback sound will become distorted or unstable. In such a case, replace all the batteries with new ones.

Battery life

(5 mW + 5 mW output)

Battery type	Usage time
Sony alkaline battery size AA (LR6) (SG)	Approx. 15 hours*
Sony manganese battery size AA (R6)	Approx. 5 hours*

* Usage time stated above may vary according to the temperature or conditions of use.

Installing the Speaker

Install this unit on a level surface, as illustrated below. This unit can be used either laid flat, or in an upright position.

Flat

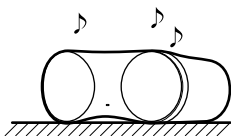

Upright

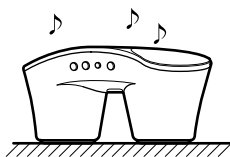

Using the BLUETOOTH Connection

By using the BLUETOOTH connection, you can listen to the sound from a BLUETOOTH stereo audio source device with this unit wirelessly.

Example

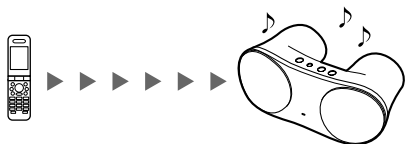

BLUETOOTH mobile phone or
other BLUETOOTH stereo
audio source device

This unit

Note

For details on how to operate the device to be connected, refer to the operating instructions supplied with the device.

On pairing

What is pairing?

BLUETOOTH devices need to be “paired” with each other beforehand. Once BLUETOOTH devices are paired, there is no need for pairing again, except in the following cases:

- Pairing information is deleted after repair, etc.
- This unit is paired with 9 or more devices.
This unit can be paired with up to 8 BLUETOOTH stereo audio source devices. If a new device is paired after 8 devices have been paired, the device whose latest connection time is the oldest among the 8 paired devices is replaced by the new one.
- This unit is reset.
All pairing information is deleted. (See page 20.)

See page 11 on how to pair devices.

On indicators

Status	⏻ indicator (green)	📶 indicator (blue)
Power on	Lights up	Off
Pairing mode	Flashes	Flashes
Connecting or communicating	Lights up	Lights up



Pairing with a source device

Check the following before operating the unit.

- This unit is connected to a power source and the  indicator (green) goes off.

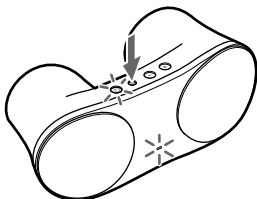
1 Press and hold the ID SET button for 7 seconds or more.



When the  indicator (green) and  indicator (blue) start flashing together, release the button. This unit enters pairing mode.

Note

Pairing mode is canceled and this unit is turned off after about 5 minutes. If this unit is turned off while performing the procedure, start over from step 1.

2 Perform pairing procedure on the BLUETOOTH stereo audio source device to detect this unit.

The list of detected devices appear on the display of the BLUETOOTH stereo audio source device.

This unit is displayed as “SRS-BTM30.”

If “SRS-BTM30” is not displayed, repeat from step 1.

Notes

- When pairing, be sure to place both the BLUETOOTH devices within 1 m (3 ft) of each other.
- Some devices cannot display the list of detected devices.



3 Select “SRS-BTM30” shown in the display of the BLUETOOTH stereo audio source device.

4 If Passcode* input is required on the display of the BLUETOOTH stereo audio source device, input “0000.”

* Passcode may be called “Passkey,” “PIN code,” “PIN number,” or “Password.”

5 Start the BLUETOOTH connection from the BLUETOOTH device.

Some BLUETOOTH stereo audio source devices may connect with the unit automatically when pairing is complete.

When the BLUETOOTH connection is made properly, both the  indicator (green) and  indicator (blue) light up indicating that pairing is complete, and pairing information is memorized on this unit.

Note

If you turn off this unit or the BLUETOOTH stereo audio source device before the BLUETOOTH connection is complete, pairing information is not memorized and pairing will not be completed.

When pairing with a BLUETOOTH stereo audio source device that cannot display a list of detected devices or that has no display

You may pair the device by setting both this unit and the BLUETOOTH stereo audio source device to pairing mode. For details, refer to the operating instructions supplied with the device.

If pairing is not complete

Start over from step 1.

Tip

To pair with other BLUETOOTH devices, repeat steps 1 to 5 for each device.

Note

Passcode of this unit is fixed to "0000." This unit cannot be paired with a BLUETOOTH stereo audio source device whose Passcode is not "0000."

Listening to the sound

Check the following before operating the unit.

- The BLUETOOTH stereo audio source device's BLUETOOTH function is on.
- Pairing of this unit and the BLUETOOTH stereo audio source device is complete.
- If you have been listening to the sound from the source device connected to the INPUT jack, stop playing on the device or turn off the device.

1 Press the button to turn on this unit.

2 Start the BLUETOOTH connection from the BLUETOOTH stereo audio source device.

3 Start playing on the BLUETOOTH stereo audio source device.

Note

If the source device has a bass boost function or equalizer function, set them to off. If these functions are on, sound may be distorted.

4 Adjust the volume.

Set the volume of the BLUETOOTH stereo audio source device to moderate level, and press the VOLUME +/- buttons on this unit.

Note

A beep sounds when the volume is set to minimum or maximum.

Notes

- In the following cases, you need to make the BLUETOOTH connection again.
 - The power of this unit does not turn on.
 - The power of the BLUETOOTH stereo audio source device does not turn on, or the BLUETOOTH function is off.
 - The BLUETOOTH function of this unit or the BLUETOOTH stereo audio source device is in sleep mode.
 - The BLUETOOTH connection is not made.
- If both the BLUETOOTH connected device and the one connected to the INPUT jack are played at the same time, both sounds can be heard.

To finish listening

Terminate the BLUETOOTH connection by any of the operations below.

- Operate the BLUETOOTH stereo audio source device to terminate the connection. For details, refer to the operating instructions supplied with the device.
- Turn off the BLUETOOTH stereo audio source device.
- Turn off this unit.

Tip

You can adjust the volume of this unit with the BLUETOOTH stereo audio source device supporting AVRCP (Audio/Visual Remote Control Profile) Volume UP/DOWN. For details, refer to the operating instructions supplied with the device.

Note

The volume of this unit may not be controlled as intended depending on the device.

Using by Connecting with a Cord

You can listen to the sound from a device connected to the INPUT jack.

Example

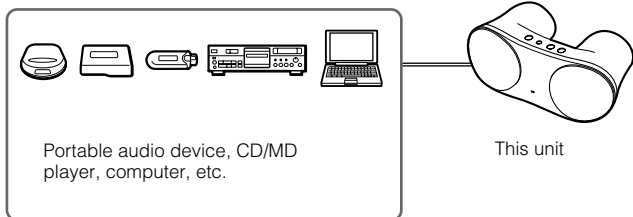

Note

For details on how to operate the device to be connected, refer to the operating instructions supplied with the device.

Hooking up the speaker

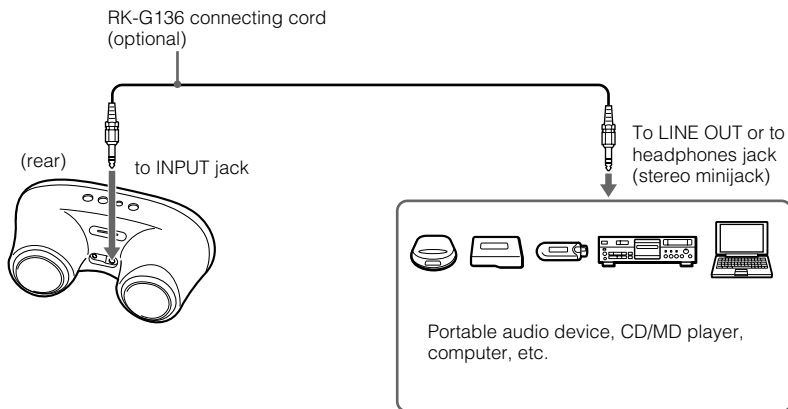

Connect the speaker to the source device.

When the system is connected to the monaural jack of the source device

The sound may not come through the right speaker. In such a case, use the optional* plug adaptor PC-236MS.

To connect to a stereo phone-type headphones jack

Use the optional connecting cord RK-G136 and plug adaptor PC-234S, or optional connecting cords RK-G136 and RK-G138.*

* The above optional accessories are not provided in some areas.

Listening to the sound

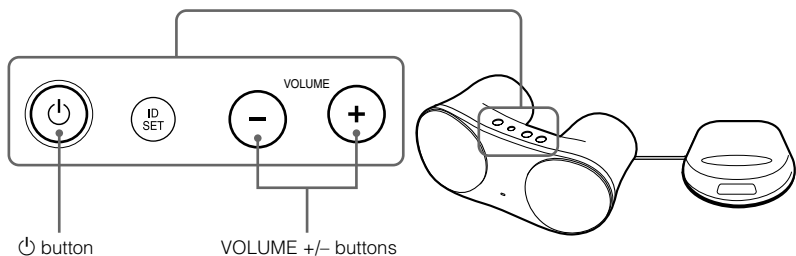

Check the following before operating the unit.

- If you have been listening to the sound from the BLUETOOTH stereo audio source device, stop playing on the device or terminate the BLUETOOTH connection.

1 Press the button to turn on this unit.

The  indicator lights up.

2 Start playing on the source device.

3 Adjust the volume.

Set the volume of the source device to moderate level, and press the VOLUME +/- buttons on this unit.

Note

A beep sounds when the volume is set to minimum or maximum.

4 Press and hold the button to turn off this unit after using.

The  indicator goes off.

Notes

- If connecting the speaker to a device with a built-in radio or tuner, radio broadcasting cannot be received or sensitivity may be reduced significantly.
- If the source device has a bass boost function or equalizer function, set them to off. If these functions are on, sound may be distorted.
- If the source device's headphone output has a line switch, better sound will be heard if it is set to on. See the operating instructions of the source device.
- If both the BLUETOOTH connected device and the one connected to the INPUT jack are played at the same time, both sounds can be heard.

Precautions

On BLUETOOTH communication

- BLUETOOTH wireless technology operates within a range of about 10 meters (about 30 feet). Maximum communication range may vary depending on obstacles (person, metal, wall, etc.) or electromagnetic environment.

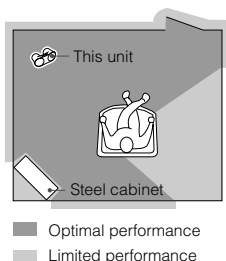

- The following conditions may affect the sensitivity of BLUETOOTH communication.
 - There is an obstacle such as a person, metal, or wall between this unit and BLUETOOTH device.
 - A device using 2.4 GHz frequency, such as a wireless LAN device, cordless telephone, or microwave oven, is in use near this unit.
 - This unit is installed on a shelf made of steel.
- Because BLUETOOTH devices and wireless LAN (IEEE802.11b/g) use the same frequency, microwave interference may occur and resulting in communication speed deterioration, noise, or invalid connection if this unit is used near a wireless LAN device. In such a case, perform the following.
 - Use this unit at least 10 m (about 30 ft) away from the wireless LAN device.
 - If this unit is used within 10 m (about 30 ft) of a wireless LAN device, turn off the wireless LAN device.
 - Install this unit and BLUETOOTH device as near to each other as possible.
- Microwaves emitting from a BLUETOOTH device may affect the operation of electronic medical devices. Turn off this unit and other BLUETOOTH devices in the following locations, as it may cause an accident.
 - where inflammable gas is present, in a hospital, train, airplane, or a gas station
 - near automatic doors or a fire alarm
- This unit supports security capabilities that comply with the BLUETOOTH standard to provide a secure connection when the BLUETOOTH wireless technology is used, but security may not be enough depending on the setting. Be careful when communicating using BLUETOOTH wireless technology.
- We do not take any responsibility for the leakage of information during BLUETOOTH communication.
- Connection with all BLUETOOTH devices cannot be guaranteed.
 - A device featuring BLUETOOTH function is required to conform to the BLUETOOTH standard specified by BLUETOOTH SIG, and be authenticated.
 - Even if the connected device conforms to the above mentioned BLUETOOTH standard, some devices may not be connected or work correctly, depending on the features or specifications of the device.
- Depending on the device to be connected, it may require some time to start communication.

Notes when using with a mobile phone

- You cannot use this unit to talk over the telephone, even if the BLUETOOTH connection between this unit and a mobile phone is made.
- For details on operation of your mobile phone when receiving a telephone call while transmitting the sound using the BLUETOOTH connection, refer to the operating instructions supplied with the mobile phone.

On safety

The nameplate indicating operating voltage, power consumption, etc., is located on the rear exterior.

- Before operating the system, be sure that the operating voltage of the system is identical with that of your local power supply.

Where purchased	Operating voltage
U.S.A./Canada	120 V AC, 60 Hz
Other countries/regions	100–240 V AC, 50/60 Hz

- Use only the supplied AC power adaptor.
- After operating the system with the AC power adaptor, disconnect the AC power adaptor from the wall outlet if the system is not to be used for an extended period of time. Just switching the  button to off does not turn the AC power adaptor off.

On placement

- Do not set the speaker in an inclined position.
- Do not leave the system in a location near heat sources, or in a place subject to direct sunlight, excessive dust, moisture, rain or mechanical shock.

On operation

- Do not open the cabinet. Refer servicing to qualified personnel only.
- Should any solid object or liquid fall into the system, have the system checked by qualified personnel before operating it any further.
- Although this system is magnetically shielded, do not leave recorded tapes, watches, personal credit cards, or floppy disks with magnetic coding in front of the system for an extended period of time.

On cleaning

Do not use alcohol, benzine, or thinner to clean the cabinet.

If the TV picture or monitor display is magnetically distorted

Although this system is magnetically shielded, there may be cases that the picture on some TV sets/personal computer sets may become magnetically distorted. In such a case, turn off the power of the TV set/personal computer set once, and after 15 to 30 minutes turn it on again. For the personal computer set, take the appropriate measures such as data storage before turning it off.

When there seems to be no improvement, locate the system further away from the TV set/personal computer set. Furthermore, be sure not to place objects in which magnets are attached or used near the TV set/personal computer set, such as audio racks, TV stands, toys etc. These may cause magnetic distortion to the picture due to their interaction with the system.

Others

- If you have any questions or problems concerning this unit that are not covered in this manual, please consult your nearest Sony dealer.
- Should any problem persist, consult your nearest Sony dealer.

What is BLUETOOTH technology?

BLUETOOTH wireless technology is a short-range wireless technology that enables wireless data communication between digital devices, such as a computer or digital camera. BLUETOOTH wireless technology operates within a range of about 10 meters (about 30 feet). Connecting two devices as necessary is common, but some devices can be connected to multiple devices at the same time.*

You do not need to use a cable for connection since BLUETOOTH technology is a wireless technology, nor is it necessary for the devices to face one another, such is the case with infrared technology. For example, you can use such a device in a bag or pocket. BLUETOOTH technology is an international standard supported by thousands of companies all over the world, and employed by various companies worldwide.

* This unit cannot be connected to multiple devices at the same time.

Communication System and Compatible BLUETOOTH Profiles of this unit

Profile is standardization of the function for each BLUETOOTH device specification. This unit supports the following BLUETOOTH version and profiles:

Communication System: BLUETOOTH Specification version 2.0

Compatible BLUETOOTH Profiles:

- A2DP (Advanced Audio Distribution Profile)
- AVRCP (Audio/Visual Remote Control Profile) Volume UP/DOWN

Troubleshooting

If you run into any problems using this unit, use the following checklist. Should any problem persist, consult your nearest Sony dealer.

Common

No sound

- ➔ Check that both this unit and the source device are turned on.
- ➔ Turn up the volume of the unit.
- ➔ Replace all the batteries with new ones, if they are used with this system.
- ➔ Turn up the volume of the source device as high as possible to the extent that sound is not distorted. For details on volume adjustment, refer to the operating instructions supplied with the device.
- ➔ Make sure all the connections have been correctly made.

Low sound level

- ➔ Turn up the volume of the source device as high as possible to the extent that sound is not distorted. For details on volume adjustment, refer to the operating instructions supplied with the device.
- ➔ Turn up the volume of the unit.
- ➔ Replace all the batteries with new ones, if they are used with this system.

Distorted sound

- ➔ Turn down the volume of the source device to the point where the sound is no longer distorted. For details on volume adjustment, refer to the operating instructions supplied with the device.
- ➔ If the source device has a bass boosts function, set it to off.
- ➔ Turn down the volume of the unit.
- ➔ Replace all the batteries with new ones, if they are used with this system.

There is hum or noise in the speaker output.

- ➔ Make sure all the connections have been correctly made.
- ➔ Make sure none of the audio devices are positioned too close to the TV set.

The brightness of the indicator is unstable.

- ➔ The brightness of the  indicator may become unstable when the volume is turned up. This is not malfunction.

When using the BLUETOOTH connection

No sound

- ➔ Ensure that this unit is not too far from the BLUETOOTH stereo audio source device, or this unit is not receiving interference from a wireless LAN, other 2.4 GHz wireless device, or microwave oven.
- ➔ Check that the BLUETOOTH connection is made properly between this unit and the BLUETOOTH stereo audio source device.
- ➔ Pair this unit and the BLUETOOTH stereo audio source device again.

Sound skips or the correspondence distance is short.

- ➔ If a device that generates electromagnetic radiation, such as a wireless LAN, other BLUETOOTH device(s), or a microwave oven is nearby, move away from such sources.
- ➔ Remove any obstacle between this unit and other BLUETOOTH device or move away from the obstacle.
- ➔ Locate this unit and other BLUETOOTH device(s) as near as possible.
- ➔ Re-position this unit.
- ➔ Re-position other BLUETOOTH device.

Pairing cannot be done.



- ➔ Bring this unit and the BLUETOOTH device closer together.



Sound is delayed.

- ➔ If you watch a TV or a DVD through BLUETOOTH connection via this unit, sound may lag behind the picture.

Initializing This Unit

You can reset this unit to its default and delete all pairing information.

- 1 If this unit is turned on, press and hold the  button to turn off this unit.**
- 2 While holding the  button, press the ID SET button for 7 seconds or more.**

The  indicator (green) and the  indicator (blue) flash four times, and this unit is reset to the default setting. All pairing information is deleted.

Specifications

Speaker section

Speaker system

48 mm, Full range, magnetically shielded

Enclosure type

Bass reflex

Impedance

4 Ω

Rated input power

3 W

Maximum input power

6 W

Amplifier section

Rated output

3 W + 3 W (10% T.H.D., 1 kHz, 4 Ω)

Bass Boost

MEGA BASS

Audio input

Stereo minijack \times 1

Input impedance

4.7 k Ω (at 1 kHz)

General

Power

Three size AA (R6) batteries, DC 5.2V
(supplied AC power adaptor)

Dimensions (w/h/d)

Approx. 280 \times 111 \times 140 mm
(11 $\frac{1}{8}$ \times 4 $\frac{3}{8}$ \times 5 $\frac{5}{8}$ in.)

Mass

Approx. 750 g (1 lb. 10 oz.) including batteries

Communication System

BLUETOOTH Specification version 2.0

Output

BLUETOOTH Specification Power Class 2

Maximum communication range

Line of sight approx. 10 m (30 ft)*¹

Frequency band

2.4 GHz band (2.4000 GHz–2.4835 GHz)

Modulation method

FHSS

Compatible BLUETOOTH Profiles*²

A2DP (Advanced Audio Distribution Profile)

AVRCP (Audio/Visual Remote Control Profile)

Volume UP/DOWN

Supported Codecs*³

SBC*⁴, MP3

*¹ The actual range will vary depending on factors such as obstacles between devices, magnetic fields around a microwave oven, static electricity, reception sensitivity, antenna's performance, operating system, software application, etc.

*² BLUETOOTH standard profiles indicate the purpose of BLUETOOTH communication between devices.

*³ Codec: Audio signal compression and conversion format

*⁴ Subband Codec

Supplied accessories

AC power cord (1)

AC power adaptor (1)

Operating Instructions (1)

Optional accessories

Connecting cord RK-G136, RK-G138

Plug adaptor PC-234S, PC-236MS

The above optional accessories are not provided in some areas.

Design and specifications are subject to change without notice.

AVERTISSEMENT

Afin de réduire les risques d'incendie ou de choc électrique, n'exposez pas cet appareil à la pluie ni à l'humidité.

Pour éviter tout risque d'électrocution, n'ouvrez pas le coffret. Ne confiez les réparations qu'à un technicien qualifié.

N'installez pas l'appareil dans un espace restreint, comme une bibliothèque ou un meuble encastré.

Pour réduire les risques d'incendie, ne couvrez pas les orifices d'aération de l'appareil avec des journaux, des nappes, des rideaux, etc. Et ne placez pas non plus de bougies allumées sur l'appareil.

Pour réduire les risques d'incendie ou d'électrocution, ne placez pas de récipients remplis de liquides (vases, etc.) sur l'appareil.

Raccordez l'adaptateur secteur à une prise murale facilement accessible. Si l'adaptateur secteur ne fonctionne pas normalement, débranchez-le immédiatement de la prise murale.

Informations

Cet appareil est conforme à la section 15 de la réglementation FCC ainsi qu'à la RSS-Gen de la réglementation IC. Son utilisation est autorisée seulement aux conditions suivantes : (1) il ne doit pas produire de brouillage et (2) l'utilisateur du dispositif doit être prêt à accepter tout brouillage radioélectrique reçu, même si ce brouillage est susceptible de compromettre le fonctionnement du dispositif.

Cet équipement ne doit pas être placé au même endroit ni utilisé avec une autre antenne ou un autre émetteur.

Cet émetteur est conforme aux limitations concernant l'exposition aux radiations établies par la FCC/IC définies dans un environnement non contrôlé ainsi qu'aux directives relatives à l'exposition aux fréquences radio (RF) FCC du supplément C du bulletin OET65 et au règlement RSS-102 relatif à l'exposition aux radiofréquences (RF) IC. Cet équipement présente des niveaux d'énergie RF très bas considérés comme conformes et ne nécessite pas d'évaluation d'exposition maximale admise (MPE). Il est toutefois souhaitable d'installer et d'utiliser l'émetteur à une distance minimale de 20 cm entre l'appareil rayonnant et vous (sans compter les extrémités : mains, poignets, pieds et jambes).

ATTENTION

Vous devez savoir que tout changement ou toute modification non expressément approuvé dans ce mode d'emploi risque d'annuler votre pouvoir d'utiliser cet appareil.

La marque Bluetooth et les logos appartiennent à Bluetooth SIG, Inc. et sont utilisés sous licence uniquement par Sony Corporation. Les autres marques commerciales et noms commerciaux appartiennent à leurs propriétaires respectifs.

Licence de la technologie de codage audio MPEG Layer-3 et des brevets obtenue de Fraunhofer IIS et Thomson.

Table des matieres

Caractéristiques	4
Utilisation de la connexion BLUETOOTH	5
Déballage	6
Emplacement et fonction des pièces	7
Sources d'alimentation	8
Utilisation sur secteur	8
Utilisation avec des piles	8
Installation des enceintes	9
Utilisation de la connexion BLUETOOTH	10
À propos du pairage	10
À propos des témoins	10
Pairage avec un périphérique source .	11
Écoute audio	12
Utilisation avec un raccordement à l'aide d'un cordon	14
Raccordement des enceintes	14
Écoute audio	15
Précautions	16
Qu'est-ce que la technologie BLUETOOTH ?	18
Dépannage	19
Général	19
Utilisation de la connexion BLUETOOTH	19
Initialisation de cet appareil ...	20
Caractéristiques techniques	21

Caractéristiques

Cet appareil est un système acoustique sans fil utilisant la technologie BLUETOOTH™ sans fil. Vous pouvez écouter des données audio, sans fil, par l'intermédiaire de votre téléphone portable, de votre ordinateur, d'un lecteur audio portable ou d'un autre périphérique compatible BLUETOOTH.*

* Les périphériques BLUETOOTH devant être raccordés à cet appareil doivent être compatibles A2DP (Advanced Audio Distribution Profile).

Son puissant sans fil

- Cet appareil utilise la technologie sans fil BLUETOOTH.
- Amplificateur intégré très puissant (6 W)
- Aimants au néodyme haute sensibilité offrant un son de haute qualité

Utilisation polyvalente dans de nombreux endroits

- Alimentation par deux moyens : adaptateur CA (fourni) ou piles (non fournies).
- Conception compacte, d'un seul bloc, pour un transport facile.
- Conception à blindage magnétique permettant une utilisation à proximité de votre téléviseur sans affecter l'image à l'écran.
- Doté d'une entrée analogique permettant le raccordement à un périphérique audio ne prenant pas en charge la technologie BLUETOOTH sans fil.

Connexion BLUETOOTH

Vous pouvez utiliser cet appareil pour recevoir un signal audio stéréo depuis un périphérique source audio stéréo BLUETOOTH (téléphone portable, lecteur de musique numérique, etc.) prenant en charge A2DP.

En convertissant le signal audio stéréo (numérique) sans fil en signal audio analogique, vous pouvez écouter des données audio avec cet appareil.

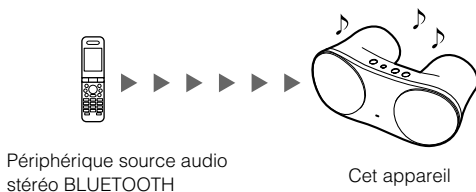

Connexion avec un cordon

Vous pouvez écouter des données audio depuis l'appareil raccordé à la prise INPUT.

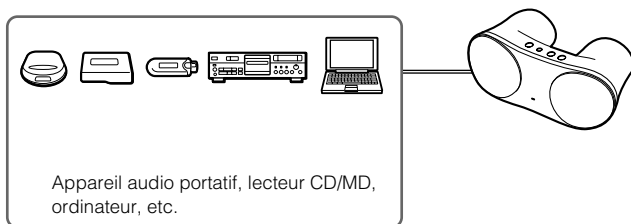

Utilisation de la connexion BLUETOOTH

Dans l'exemple ci-dessous, nous expliquons comment recevoir des données audio lues sur un téléphone portable BLUETOOTH avec la fonction de lecture audio de cet appareil et comment écouter des données audio sur cet appareil.

Pairage

Permet à un téléphone portable BLUETOOTH et à cet appareil de se détecter mutuellement.

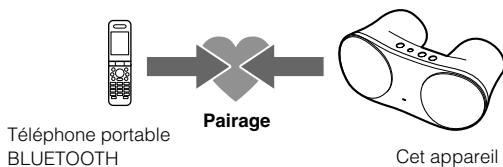

Pour plus de détails, reportez-vous aux pages 10 et 11.



Connexion BLUETOOTH

Utilisez le téléphone portable BLUETOOTH pour établir la connexion BLUETOOTH.

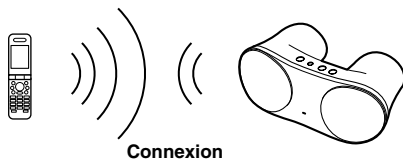

Écoute audio

Écoutez des données audio lues sur le téléphone portable BLUETOOTH à l'aide de cet appareil.



Pour plus de détails, reportez-vous à la page 12.

Déballage

Vérifiez que vous disposez des accessoires suivants :

- Système acoustique sans fil (1)

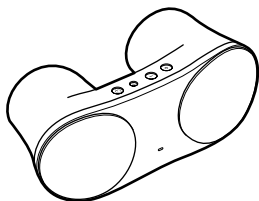

- Adaptateur CA (1)
- Cordon d'alimentation CA (1)
- Mode d'emploi (1)

Emplacement et fonction des pièces

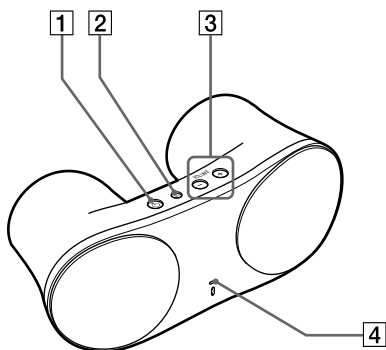

1 Touche/témoin (alimentation)

Appuyez sur cette touche pour mettre l'appareil sous tension. Maintenez cette touche appuyée pour mettre l'appareil hors tension.

L'icône  de la touche s'allume, clignote, puis s'éteint. (voir page 10).

2 Touche ID SET (pairage)

Établit la liaison avec un autre périphérique BLUETOOTH.

3 Touches VOLUME +/-

Permettent de régler le volume.

Un bip retentit lorsque le volume est réglé au minimum ou au maximum.

4 Témoin (état de la communication)

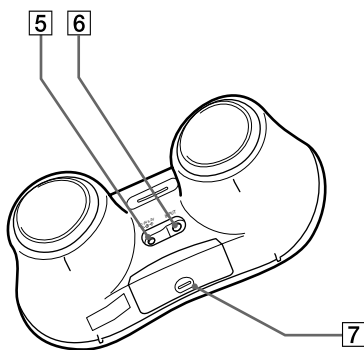

5 Prise DC IN 5.2 V

Se raccorde à l'adaptateur CA fourni.

6 Prise INPUT (entrée audio)

Permet le raccordement à la prise casque LINE OUT d'un ordinateur, d'un appareil audio portatif, etc.

7 Logement des piles

Insérez trois piles taille AA (R6) (en option).

Sources d'alimentation

Utilisation sur secteur

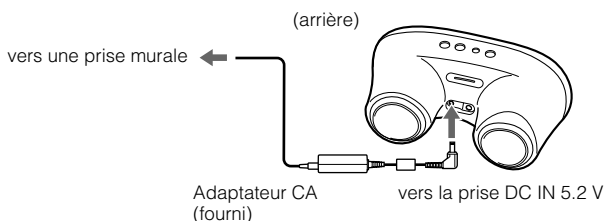

Quand l'adaptateur CA est raccordé au système, les piles internes sont automatiquement déconnectées.

Remarque

Lors du branchement ou du débranchement de l'adaptateur CA, mettez préalablement le système hors tension. Sinon, cela pourrait entraîner un problème de fonctionnement.

Remarque sur l'adaptateur CA

Utilisez uniquement l'adaptateur CA fourni. N'utilisez aucun autre adaptateur CA, afin de ne pas endommager les enceintes.



Utilisation avec des piles

Mise en place des piles

1 Ouvrez le couvercle du logement des piles.

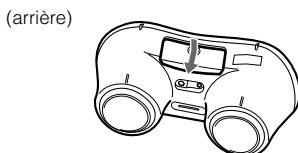

- 2 Insérez trois piles taille AA (R6) (en option). Veillez à faire correspondre les indications + et – des piles avec les indications + et – spécifiées dans le logement.

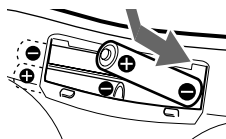

Remplacement des piles

Lorsque les piles sont faibles, le témoin  clignote et son intensité lumineuse diminue ou bien le son en lecture devient déformé ou irrégulier. Dans ce cas, remplacez toutes les piles par des neuves.

Durée de vie des piles

(5 mW + 5 mW en sortie)

Type de piles	Autonomie
Piles alcaline Sony taille AA (LR6) (SG)	Environ 15 heures*
Piles au manganèse Sony taille AA (R6)	Environ 5 heures*

* L'autonomie indiquée ci-dessus peut varier en fonction de la température ambiante ou des conditions d'utilisation.

Installation des enceintes

Installez cet appareil sur une surface plane, comme illustré ci-dessous. Vous pouvez utiliser cet appareil en position horizontale ou verticale.

À l'horizontale

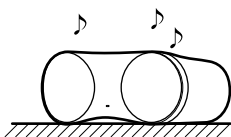

À la verticale

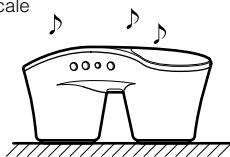

Utilisation de la connexion BLUETOOTH

Grâce à la connexion BLUETOOTH, vous pouvez écouter des données audio depuis un périphérique source audio stéréo sur cet appareil sans fil.

Exemple

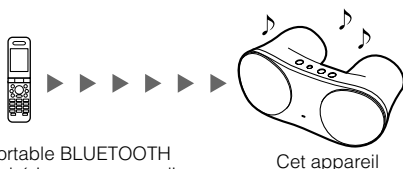

Téléphone portable BLUETOOTH
ou autre périphérique source audio
stéréo BLUETOOTH

Cet appareil

Remarque

Pour plus de détails sur le fonctionnement du périphérique à connecter, reportez-vous au mode d'emploi fourni avec le périphérique.

À propos du pairage



Qu'est-ce que le pairage ?

Il est nécessaire au préalable de procéder au pairage des périphériques BLUETOOTH. Une fois que les appareils BLUETOOTH se sont détectés mutuellement, il n'est plus nécessaire de procéder à cette opération par la suite, à l'exception des cas suivants :

- Les informations de pairage sont supprimées après une réparation, etc.
- Le pairage de cet appareil est réalisé avec au moins 9 périphériques. Le pairage de cet appareil est réalisé au maximum avec 8 périphériques source audio stéréo BLUETOOTH. En cas de pairage d'un nouveau périphérique et si la procédure de pairage a déjà été réalisée sur 8 périphériques, le périphérique dont la date de dernière connexion est la plus ancienne est remplacé par le nouveau.
- Cet appareil est réinitialisé.
Toutes les informations de pairage sont supprimées. (voir page 20).

Reportez-vous à la page 11 concernant la procédure de pairage des périphériques.

À propos des témoins

État	Témoin  (vert)	Témoin  (bleu)
Sous tension	S'allume	Désactivé
Mode de pairage	Clignote	Clignote
Connexion ou communication en cours	S'allume	S'allume



Pairage avec un périphérique source

Avant d'utiliser l'appareil, vérifiez les points suivants.

- Cet appareil est raccordé à une source d'alimentation et le témoin  (vert) s'éteint.

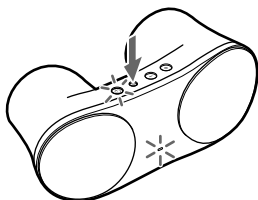
1 Maintenez la touche ID SET enfoncée pendant au moins 7 secondes.



Lorsque le témoin  (vert) et le témoin  (bleu) se mettent à clignoter en même temps, relâchez la touche. Cet appareil passe en mode de pairage.

Remarque

Le mode de pairage est annulé et cet appareil est mis hors tension après environ 5 minutes. Si cet appareil est mis hors tension pendant l'exécution de la procédure, recommencez à l'étape 1.

2 Exécutez une procédure de pairage sur le périphérique source audio stéréo BLUETOOTH pour que cet appareil soit détecté.

La liste des périphériques détectés apparaît sur l'écran du périphérique source audio stéréo BLUETOOTH.

Cet appareil s'affiche comme « SRS-BTM30 ».

Si « SRS-BTM30 » ne s'affiche pas, recommencez à l'étape 1.

Remarques

- Lors du pairage, veillez à placer les deux périphériques BLUETOOTH dans un rayon de 1 (3 pi) m l'un de l'autre.
- Certains périphériques ne peuvent pas afficher la liste des périphériques détectés.



3 Sélectionnez « SRS-BTM30 » sur l'écran du périphérique source audio stéréo BLUETOOTH.

4 Si un code d'authentification* est requis sur l'écran du périphérique source audio stéréo BLUETOOTH, saisissez « 0000 ».

* Le code d'authentification peut également être nommé « clé d'authentification », « code PIN », « nombre PIN » ou « mot de passe ».

5 Démarrez la connexion BLUETOOTH depuis le périphérique BLUETOOTH.

Certains périphériques source audio stéréo BLUETOOTH peuvent se connecter automatiquement à l'appareil lorsque le pairage est terminé.

Lorsque la connexion BLUETOOTH est établie correctement, le témoin  (vert) et le témoin  (bleu) s'allument, indiquant que le pairage est terminé et que les informations de pairage sont mémorisées sur cet appareil.

Remarque

Si vous mettez cet appareil ou le périphérique source audio stéréo BLUETOOTH hors tension avant la fin de la connexion BLUETOOTH, les informations de pairage ne sont pas mémorisées et le pairage n'est pas établi.

Lors du pairage avec un périphérique source audio stéréo BLUETOOTH ne pouvant pas afficher une liste des périphériques détectés ou ne possédant pas d'écran

Vous pouvez procéder au pairage du périphérique en réglant cet appareil ainsi que le périphérique source audio stéréo BLUETOOTH en mode de pairage. Pour plus de détails, reportez-vous au mode d'emploi fourni avec le périphérique.

Si le pairage n'est pas terminé

Recommencez à partir de l'étape 1.

Conseil

Pour procéder au pairage avec d'autres périphériques BLUETOOTH, recommencez les étapes 1 à 5 pour chaque périphérique.

Remarque

Le code d'authentification défini pour cet appareil est « 0000 ». Vous ne pouvez pas procéder au pairage d'un périphérique source audio stéréo BLUETOOTH dont le code d'authentification n'est pas « 0000 ».

Écoute audio

Avant d'utiliser l'appareil, vérifiez les points suivants.

- La fonction BLUETOOTH du périphérique source audio stéréo BLUETOOTH est activée.
- Le pairage de cet appareil et du périphérique source audio stéréo BLUETOOTH est terminé.
- Si vous avez écouté des données audio depuis le périphérique source raccordé à la prise INPUT, arrêtez l'écoute sur le périphérique ou mettez ce dernier hors tension.

1 Appuyez sur la touche  pour mettre cet appareil sous tension.

2 Démarrez la connexion BLUETOOTH depuis le périphérique source audio stéréo BLUETOOTH.

3 Démarrez la lecture sur le périphérique source audio stéréo BLUETOOTH.

Remarque

Si le périphérique source est équipé d'une fonction d'égaliseur ou d'amplificateur de graves, désactivez-la. Si ces fonctions sont activées, le son risque d'être déformé.

4 Réglez le volume.

Réglez le volume du périphérique source audio stéréo BLUETOOTH sur un niveau moyen, puis appuyez sur les touches VOLUME +/- de cet appareil.

Remarque

Un bip retentit lorsque le volume est réglé au minimum ou au maximum.

Remarques

- Dans les cas suivants, vous devez rétablir la connexion BLUETOOTH.
 - Cet appareil ne se met pas sous tension.
 - Le périphérique source audio stéréo BLUETOOTH ne se met pas sous tension ou la fonction BLUETOOTH est désactivée.
 - La fonction BLUETOOTH de cet appareil ou du périphérique source audio stéréo BLUETOOTH est en mode de veille.
 - La connexion BLUETOOTH n'est pas établie.
- Si la lecture sur le périphérique BLUETOOTH raccordé et celle sur le périphérique raccordé à la prise INPUT sont lancées en même temps, les deux sources audio sont lues.

Pour terminer la lecture

Interrompez la connexion BLUETOOTH par l'une des opérations ci-dessous.

- Utilisez le périphérique source audio stéréo BLUETOOTH pour interrompre la connexion. Pour plus de détails, reportez-vous au mode d'emploi fourni avec le périphérique.
- Mettez le périphérique source audio stéréo BLUETOOTH hors tension.
- Mettez cet appareil hors tension.

Conseil

Vous pouvez régler le volume de cet appareil avec le périphérique source audio stéréo BLUETOOTH prenant en charge la fonction AVRCP (profil de télécommande multimédia) Volume UP/DOWN. Pour plus de détails, reportez-vous au mode d'emploi fourni avec le périphérique.

Remarque

Selon le périphérique, il est possible que le volume de cet appareil ne soit pas contrôlé comme vous le souhaitez.

Utilisation avec un raccordement à l'aide d'un cordon

Vous pouvez écouter des données audio depuis un appareil raccordé à la prise INPUT.

Exemple

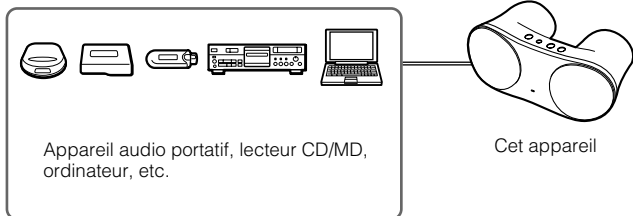

Remarque

Pour plus de détails sur le fonctionnement du périphérique à connecter, reportez-vous au mode d'emploi fourni avec le périphérique.

Raccordement des enceintes

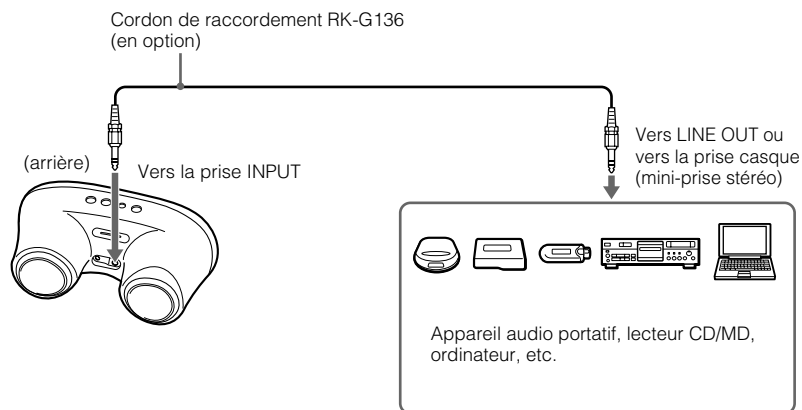

Raccordez les enceintes au périphérique source.

Si le système est raccordé à la prise mono du périphérique source

L'enceinte droite risque de n'émettre aucun son. Dans ce cas, utilisez l'adaptateur de fiche PC-236MS en option*.

Raccordement du système à une prise casque stéréo de type prise téléphonique

Utilisez l'adaptateur de fiche PC-234S et le cordon de raccordement RK-G136 en option ou les cordons de raccordements en option RK-G136 et RK-G138.*

* Les accessoires ci-dessus en option ne sont pas fournis dans certains pays et/ou régions.

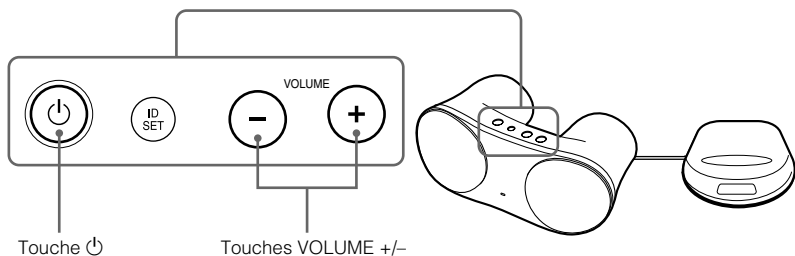

Avant d'utiliser l'appareil, vérifiez les points suivants.

- Si vous avez écouté des données audio depuis le périphérique source audio stéréo BLUETOOTH, arrêtez l'écoute sur le périphérique ou mettez fin à la connexion BLUETOOTH.

1 Appuyez sur la touche ⏻ pour mettre cet appareil sous tension.

Le témoin ⏻ s'allume.

2 Démarrez la lecture sur le périphérique source.

3 Réglez le volume.

Réglez le volume du périphérique source sur un niveau moyen, puis appuyez sur les touches VOLUME +/- de cet appareil.

Remarque

Un bip retentit lorsque le volume est réglé au minimum ou au maximum.

4 Maintenez la touche ⏻ enfoncée pour mettre cet appareil hors tension après utilisation.

Le témoin ⏻ s'éteint.

Remarques

- Si vous raccordez le haut-parleur à un périphérique à l'aide d'un syntoniseur ou d'une radio intégré (e), la réception radio est inopérante ou la sensibilité risque d'être réduite de manière significative.
- Si le périphérique source est équipé d'une fonction d'égaliseur ou d'amplificateur de graves, désactivez-la. Si ces fonctions sont activées, le son risque d'être déformé.
- Si la sortie casque du périphérique source est équipée d'un commutateur de ligne, vous obtiendrez un son de meilleure qualité si ce commutateur est activé. Reportez-vous au mode d'emploi du périphérique source.
- Si la lecture sur le périphérique BLUETOOTH raccordé et celle sur le périphérique raccordé à la prise INPUT sont lancées en même temps, les deux sources audio sont lues.

Précautions

À propos de la communication BLUETOOTH

- La technologie sans fil BLUETOOTH fonctionne dans un rayon d'environ 10 mètres. La portée de communication maximum peut varier selon les obstacles (personne, métal, mur, etc.) ou l'environnement électromagnétique.

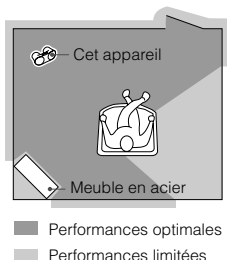

- Les conditions suivantes peuvent affecter la sensibilité de la communication BLUETOOTH :
 - un obstacle, par exemple une personne, un objet métallique ou un mur, se trouve entre cet appareil et le périphérique BLUETOOTH ;
 - un appareil utilisant une fréquence de 2,4 GHz, par exemple un périphérique LAN sans fil, un téléphone sans fil ou un four micro-ondes, est utilisé à proximité de cet appareil ;
 - cet appareil est installé sur une étagère en acier.
- Étant donné que les périphériques BLUETOOTH et les périphériques LAN sans fil (IEEE802.11b/g) utilisent la même fréquence, des interférences en hyperfréquences peuvent survenir et entraîner une dégradation de la vitesse de communication, des parasites ou une connexion non valide si cet appareil est utilisé à proximité d'un périphérique LAN sans fil. En pareil cas, prenez les mesures suivantes :
 - utilisez cet appareil à au moins 10 m (environ 30 pi) du périphérique LAN sans fil ;
 - si cet appareil est utilisé dans un rayon de 10 m (environ 30 pi) par rapport au périphérique LAN sans fil, mettez ce dernier hors tension ;
 - installez cet appareil et le périphérique BLUETOOTH aussi près que possible l'un de l'autre.

- Les émissions d'hyperfréquences d'un périphérique BLUETOOTH peuvent perturber le fonctionnement des appareils médicaux électroniques. Mettez cet appareil ainsi que les autres périphériques BLUETOOTH situés dans les endroits suivants hors tension, afin d'éviter tout accident :
 - endroits où du gaz inflammable est présent, dans un hôpital, un train, un avion ou une station essence ;
 - à proximité de portes automatiques ou d'alarmes incendie.
- Cet appareil prend en charge les capacités de sécurité conformes à la norme BLUETOOTH pour offrir une connexion sécurisée lors de l'utilisation de la technologie sans fil BLUETOOTH, mais la sécurité peut s'avérer insuffisante selon le réglage. Soyez prudent lorsque vous communiquez au moyen de la technologie sans fil BLUETOOTH.
- Nous ne saurions être tenus responsables de la fuite d'informations lors d'une communication BLUETOOTH.
- La connexion ne peut pas être garantie avec tous les périphériques BLUETOOTH.
 - Un périphérique doté de la fonction BLUETOOTH est nécessaire pour être en conformité avec la norme BLUETOOTH spécifiée par BLUETOOTH SIG et être authentifié.
 - Même si le périphérique raccordé est conforme à la norme BLUETOOTH précédemment mentionnée, certains périphériques risquent de ne pas se connecter ou de ne pas fonctionner correctement, suivant leurs caractéristiques ou caractéristiques techniques.
- Selon le périphérique à raccorder, le délai avant le début de la communication peut être plus ou moins long.

Remarques lors de l'utilisation d'un téléphone portable

- Vous ne pouvez pas utiliser cet appareil pour parler au téléphone, même si la connexion BLUETOOTH est établie entre cet appareil et un téléphone portable.
- Pour plus de détails sur le fonctionnement de votre téléphone portable lorsque vous recevez un appel et que vous transmettez des données audio à l'aide de la connexion BLUETOOTH, reportez-vous au mode d'emploi fourni avec votre téléphone portable.

Sécurité

La plaque signalétique indiquant la tension de fonctionnement, la consommation électrique, etc. se trouve à l'arrière de l'appareil.

- Avant de le faire fonctionner, vérifiez que la tension de fonctionnement du système est identique à celle de votre alimentation secteur.

Zone d'achat	Tension de fonctionnement
États-Unis/Canada	120 V CA, 60 Hz
Autres pays/régions	100 – 240 V CA, 50/60 Hz

- Utilisez uniquement l'adaptateur secteur fourni.
- Après utilisation du système avec l'adaptateur secteur, débranchez ce dernier de la prise murale si vous envisagez de ne pas utiliser le système pendant une période prolongée. Commuter la touche  en position hors tension ne met pas l'adaptateur secteur hors tension.

Rangement

- N'installez pas le haut-parleur en position inclinée.
- Ne laissez pas le système à proximité d'une source de chaleur, en plein soleil ou dans un endroit exposé à la poussière, au sable, à l'humidité, à la pluie ou à des chocs mécaniques.

Fonctionnement

- N'ouvrez pas le boîtier. Ne confiez l'entretien de l'appareil qu'à un technicien qualifié.
- Si un objet solide ou du liquide pénètre à l'intérieur du système, faites vérifier ce dernier par un technicien qualifié avant de l'utiliser de nouveau.
- Bien que ce système soit magnétiquement blindé, ne laissez pas des cassettes enregistrées, des montres, des cartes de crédit ou des disquettes employant un codage magnétique devant le système pendant une période prolongée.

Entretien

N'utilisez pas d'alcool, d'essence ni de diluant pour nettoyer le boîtier.

Si l'image affichée à l'écran du téléviseur présente des distorsions magnétiques

Bien que ce système soit doté d'un blindage magnétique, il est possible que l'image de certains téléviseurs ou écrans d'ordinateurs présente des distorsions magnétiques. Dans ce cas, mettez le téléviseur ou l'ordinateur hors tension, puis remettez-le sous tension après 15 à 30 minutes.

Pour l'ordinateur, prenez les précautions nécessaires, telles que la sauvegarde des données, avant de le mettre hors tension. Si vous ne constatez aucune amélioration, éloignez le système du téléviseur ou de l'ordinateur.

En outre, ne placez pas d'objets contenant ou utilisant des aimants, tels que meubles audio, supports TV, jouets, etc. à proximité du téléviseur ou de l'ordinateur. Leur interaction avec le système peut entraîner des distorsions magnétiques.

Autres

- Si vous avez des questions ou des problèmes concernant cet appareil, qui ne sont pas abordés dans ce mode d'emploi, contactez votre détaillant Sony.
- Si le problème persiste, contactez votre détaillant Sony le plus proche.

Qu'est-ce que la technologie BLUETOOTH ?

La technologie BLUETOOTH est une technologie sans fil à courte portée permettant la communication de données sans fil entre des appareils numériques, tels qu'un ordinateur ou un appareil photo numérique.

La technologie sans fil BLUETOOTH fonctionne dans un rayon d'environ 10 mètres (environ 30 pieds). La connexion de deux appareils est courante et certains appareils permettent également de se connecter simultanément à plusieurs périphériques.*

Il est inutile d'utiliser un câble pour le raccordement, car BLUETOOTH est une technologie sans fil et il n'est pas non plus nécessaire de diriger les appareils l'un vers l'autre, comme c'est le cas avec la technologie infrarouge. Par exemple, vous pouvez utiliser ce type d'appareil dans un sac ou une poche.

La technologie BLUETOOTH est une norme internationale prise en charge et utilisée par des milliers de sociétés dans le monde entier.

* Cet appareil ne peut pas être raccordé simultanément à plusieurs périphériques.

Système de communication et profils BLUETOOTH compatibles de cet appareil

Le profil est la normalisation du fonctionnement de chaque spécification d'un périphérique BLUETOOTH. Cet appareil prend en charge les profils et la version BLUETOOTH suivants :

Système de communication : Spécifications BLUETOOTH version 2.0

Profils BLUETOOTH compatibles :

- A2DP (profil de distribution audio avancée)
- AVRCP (profil de télécommande multimédia) Volume UP/DOWN

Dépannage

Si vous rencontrez un problème pendant l'utilisation de cet appareil, utilisez la liste de contrôle suivante. Si le problème persiste, contactez votre détaillant Sony le plus proche.

Général

Pas de son

- Vérifiez que cet appareil ainsi que le périphérique source sont sous tension.
- Augmentez le volume de l'appareil.
- Si le système fonctionne sur piles, remplacez toutes les piles par des piles neuves.
- Réglez le volume du périphérique source à un niveau aussi élevé que possible sans que le son soit déformé. Pour plus de détails sur le réglage du volume, reportez-vous au mode d'emploi fourni avec le périphérique.
- Assurez-vous que tous les raccordements sont réalisés correctement.

Niveau sonore faible

- Réglez le volume du périphérique source à un niveau aussi élevé que possible sans que le son soit déformé. Pour des détails sur le réglage du volume, reportez-vous au mode d'emploi fourni avec le périphérique.
- Augmentez le volume de l'appareil.
- Si le système fonctionne sur piles, remplacez toutes les piles par des piles neuves.

Le son est déformé

- Réglez le volume du périphérique source à un niveau suffisamment bas pour que le son ne soit plus déformé. Pour des détails sur le réglage du volume, reportez-vous au mode d'emploi fourni avec le périphérique.
- Si le périphérique source est équipé d'une fonction d'amplificateur de graves, désactivez-la.
- Diminuez le volume de l'appareil.
- Si le système fonctionne sur piles, remplacez toutes les piles par des piles neuves.

Un ronronnement ou un bruit est émis par les enceintes.

- Assurez-vous que tous les raccordements sont réalisés correctement.
- Vérifiez qu'aucun périphérique audio n'est placé trop près du téléviseur.

La luminosité du témoin est instable.

- La luminosité du témoin  peut devenir instable si vous augmentez le volume. Il ne s'agit pas d'un problème de fonctionnement.

Utilisation de la connexion BLUETOOTH

Pas de son

- Vérifiez que cet appareil n'est pas trop éloigné du périphérique source audio stéréo BLUETOOTH ou qu'il n'interfère pas avec un réseau LAN sans fil, un autre périphérique sans fil 2,4 GHz ou un four à micro-ondes.
- Vérifiez que la connexion BLUETOOTH est établie correctement entre cet appareil et le périphérique source audio stéréo BLUETOOTH.
- Recommencez le pairage de cet appareil et du périphérique source audio stéréo BLUETOOTH.

Le son saute ou la distance de communication est trop courte.

- Si un appareil émettant des radiations électromagnétiques, tel qu'un système LAN sans fil, un ou plusieurs autres périphériques BLUETOOTH ou un four à micro-ondes, se trouvent à proximité, éloignez-vous de ces sources.
- Retirez les obstacles situés entre cet appareil et l'autre périphérique BLUETOOTH ou éloignez ceux-ci de l'obstacle.
- Placez cet appareil et le ou les autres périphériques BLUETOOTH aussi près que possible.
- Repositionnez cet appareil.
- Repositionnez l'autre périphérique BLUETOOTH.

Le pairage ne peut être établi.



- Rapprochez cet appareil et le périphérique BLUETOOTH.



Le son est décalé.

- Si vous regardez la télévision ou un DVD à l'aide de cet appareil, au moyen d'une connexion BLUETOOTH, le son peut être décalé par rapport à l'image.

Initialisation de cet appareil

Vous pouvez réinitialiser cet appareil à ses réglages par défaut et supprimer toutes les informations de pairage.

- 1 Si cet appareil est sous tension, maintenez la touche  enfoncée pour le mettre hors tension.**
- 2 Tout en maintenant la touche  enfoncée, appuyez sur la touche ID SET pendant au moins 7 secondes.**

Le témoin  (vert) et le témoin  (bleu) clignotent quatre fois et cet appareil est réinitialisé aux réglages par défaut. Toutes les informations de pairage sont supprimées.

Caractéristiques techniques

Enceintes

Système d'enceintes

48 mm, gamme étendue, à blindage magnétique

Type d'enceinte acoustique

Bass reflex

Impédance

4 Ω

Puissance d'entrée nominale

3 W

Puissance d'entrée maximum

6 W

Amplificateur

Sortie nominale

3 W + 3 W (10% DHT, 1 kHz, 4 Ω)

Bass boost (amplification des graves)

MEGA BASS

Entrée audio

Mini-prise stéréo × 1

Impédance d'entrée

4,7 kΩ (à 1 kHz)

Généralités

Alimentation

Trois piles format AA (R6), 5,2 V CC
(adaptateur CA fourni)

Dimensions (l/h/p)

Environ 280 × 111 × 140 mm
(11 1/8 × 4 3/8 × 5 5/8 po)

Poids

Environ 750 g (1 lb. 10 oz.), piles incluses

Système de communication

BLUETOOTH, spécifications version 2.0.

Sortie

BLUETOOTH, spécifications Power Class 2

Portée de communication maximum

en ligne directe, environ 10 m (30 pi)*1

Bande de fréquences

2,4 GHz (2,4000 GHz – 2,4835 GHz)

Méthode de modulation

FHSS

Profils BLUETOOTH compatibles*2

A2DP (profil de distribution audio avancée)

AVRCP (profil de télécommande multimédia)

Volume UP/DOWN

Codecs pris en charge*3

SBC*4, MP3

*1 La portée réelle varie en fonction de nombreux facteurs, tels que la présence d'obstacles entre les périphériques, les champs magnétiques autour des fours à micro-ondes, l'électricité statique, la sensibilité de la réception, les performances de l'antenne, le système d'exploitation ou les applications logicielles, etc.

*2 Les profils standard BLUETOOTH indiquent la fonction des communications entre périphériques BLUETOOTH.

*3 Codec : format de conversion et compression du signal audio

*4 Codec bande secondaire

Accessoires fournis

Cordon d'alimentation CA (1)

Adaptateur CA (1)

Mode d'emploi (1)

Accessoires en option

Cordon de raccordement RK-G136, RK-G138

Adaptateur de fiche PC-234S, PC-236MS

Dans certaines régions, les accessoires en option ci-dessus ne sont pas fournis.

La conception et les caractéristiques techniques sont sujettes à modification sans préavis.

ADVERTENCIA

Para reducir el riesgo de incendios o electrocución, no exponga el aparato a la lluvia ni a la humedad.

Para evitar descargas eléctricas, no abra la unidad. En caso de avería, solicite los servicios de personal cualificado.

No sitúe el aparato en un espacio cerrado, como una estantería o un armario empotrado.

Para reducir el riesgo de incendios, no cubra la ventilación del aparato con periódicos, manteles, cortinas, etc. ni coloque velas encendidas encima del mismo.

Para reducir el riesgo de incendio o sacudida eléctrica, no ponga objetos que contengan líquido, tal como floreros, encima del aparato.

Conecte el adaptador de alimentación de ca a una toma de ca de fácil acceso. Si percibe alguna anomalía en el adaptador de alimentación de ca, desconéctelo inmediatamente de la toma de ca.

PRECAUCIÓN

Se le advierte de que la realización de cambios o modificaciones no aprobados explícitamente en este manual pueden anular su autoridad para utilizar este equipo.

La marca de la palabra Bluetooth y sus logotipos son propiedad de Bluetooth SIG, Inc. y cualquier uso de los mismos por parte de Sony Corporation se realiza bajo licencia.

Las demás marcas y nombres comerciales pertenecen a sus respectivos propietarios.

Tecnología de codificación de audio MPEG Layer-3 y patentes bajo licencia de Fraunhofer IIS y Thomson.

Índice

Características	4
Utilización de la conexión BLUETOOTH	5
Desembalaje	6
Ubicación y función de los componentes	7
Fuentes de alimentación	8
Utilización con cables de conexión eléctrica	8
Utilización con pilas	8
Instalación del altavoz	9
Utilización de la conexión BLUETOOTH	10
Emparejamiento	10
Acerca de los indicadores	10
Emparejamiento con un dispositivo fuente	11
Recepción del sonido	12
Conexión mediante cables	14
Conexión de los altavoces	14
Recepción del sonido	15
Precauciones	16
¿Qué es la tecnología BLUETOOTH?	18
Solución de problemas	19
Comunes	19
Al utilizar la conexión BLUETOOTH	19
Inicialización la unidad	20
Especificaciones	21

Características

Esta unidad es un sistema de altavoces inalámbrico que utiliza la tecnología inalámbrica BLUETOOTH™. Podrá escuchar sonido sin necesidad de cables con el teléfono móvil, la computadora, el reproductor de música portátil o cualquier otro dispositivo compatible con BLUETOOTH.*

* Los dispositivos BLUETOOTH que se conecten con la unidad deben ser compatibles con el perfil A2DP (Advanced Audio Distribution Profile).

Sonido inalámbrico potente

- Compatible con la tecnología inalámbrica BLUETOOTH
- Amplificador de alta potencia (6 W) incorporado
- Imanes de neodimio supersensibles que ofrecen sonido de alta calidad

Uso versátil en varios lugares

- Fuente de alimentación de dos vías: adaptador de alimentación de ca (suministrado) o pilas (no suministradas).
- Diseño compacto de una pieza para mayor comodidad.
- Diseño protegido magnéticamente para que pueda utilizarse cerca del televisor sin sufrir distorsiones en la calidad de imagen.
- Equipado con una entrada analógica para conectar dispositivos de audio que no dispongan de tecnología inalámbrica BLUETOOTH.

Conexión BLUETOOTH

La unidad puede recibir señales de audio estéreo de un dispositivo fuente de audio estéreo BLUETOOTH (teléfono móvil, reproductor de música digital, etc) que sea compatible con A2DP.

Al convertir la señal de audio estéreo inalámbrica (digital) a una señal de audio analógica, podrá escuchar el sonido con esta unidad.

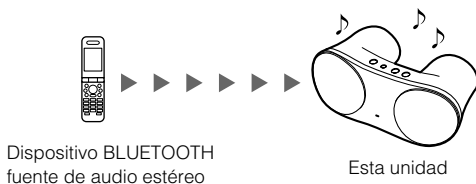

Conexión mediante el cable

Es posible escuchar música de un dispositivo conectado a una toma INPUT.

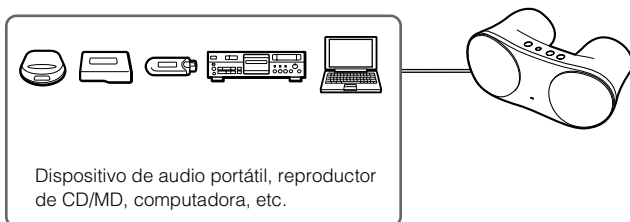

Dispositivo de audio portátil, reproductor de CD/MD, computadora, etc.

Utilización de la conexión BLUETOOTH

En el ejemplo siguiente se muestra cómo se recibe el sonido reproducido mediante un teléfono móvil BLUETOOTH con la función de reproducción de sonido y cómo se escucha en esta unidad.

Emparejamiento

Permite que un teléfono móvil BLUETOOTH y esta unidad se reconozcan mutuamente.



Para obtener más información, consulte las páginas 10 y 11.



Conexión BLUETOOTH

Opere el teléfono móvil BLUETOOTH para realizar la conexión BLUETOOTH.

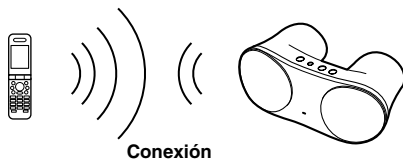

Recepción del sonido

Escuche el sonido reproducido en un teléfono móvil BLUETOOTH a través de esta unidad.



Para obtener más información, consulte la página 12.

Desembalaje

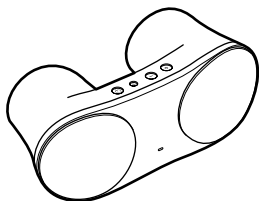

Compruebe que dispone de los siguientes accesorios:

- Sistema de altavoces inalámbrico (1)
- Adaptador de alimentación de ca (1)
- Cable de alimentación de ca (1)
- Manual de instrucciones (1)

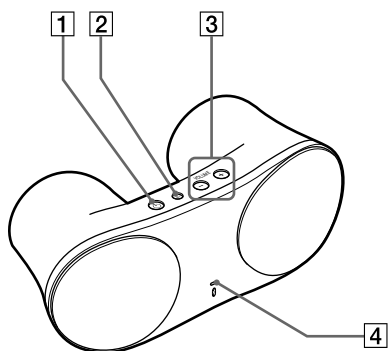

Ubicación y función de los componentes



- 1 Botón/indicador  (alimentación)**
Presiónelo para encender la unidad. Manténgalo presionado para apagarla. El icono  del botón se ilumina, parpadea o se apaga (consulte la página 10).
- 2 Botón ID SET (emparejamiento)**
Para realizar el emparejamiento con otro dispositivo BLUETOOTH.
- 3 Botones VOLUME +/-**
Ajusta el volumen. Al ajustar el volumen al mínimo o máximo, sonará un pitido.
- 4 Indicador  (estado de la comunicación)**

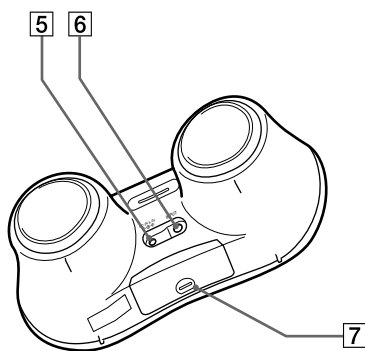

- 5 Toma DC IN 5.2 V**
Permite conectar el adaptador de alimentación de ca suministrado.
- 6 Toma INPUT (entrada de audio)**
Se conecta a la toma LINE OUT o a los auriculares de una computadora, dispositivo de audio portátil, etc.
- 7 Compartimento para las pilas**
Inserte tres pilas tamaño AA (R6) (opcional).

Fuentes de alimentación

Utilización con cables de conexión eléctrica

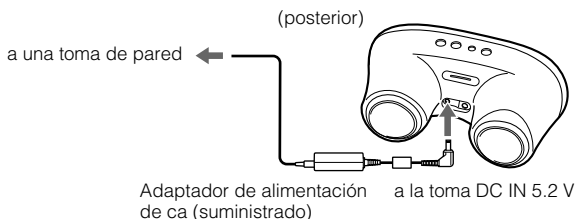

Al conectar el adaptador de alimentación de ca al sistema, las pilas internas se desconectan automáticamente.

Nota

Apague el sistema antes de conectar o desconectar el adaptador de alimentación de ca. En caso contrario, se pueden producir fallos de funcionamiento.

Nota sobre el adaptador de alimentación de ca

Utilice únicamente el adaptador de alimentación de ca suministrado. No utilice ningún otro adaptador de alimentación de ca para evitar daños en el altavoz.



Utilización con pilas

Colocación de las pilas

1 Abra la tapa del compartimiento para las pilas.

(vista posterior)

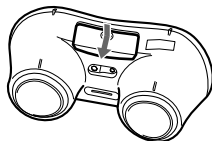

- 2** Inserte tres pilas tamaño AA (R6) (opcional). Asegúrese de hacer coincidir los indicadores + y - de las pilas con los indicadores + y - del compartimiento para las pilas.

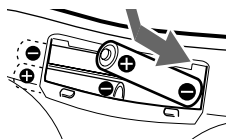

Reemplazo de las pilas

Cuando las pilas disponen de poca carga, el indicador  comienza a parpadear y se debilita, o bien, la reproducción del sonido se distorsiona o se vuelve inestable. En ese caso, cambie todas las pilas por unas nuevas.

Duración de la pila

(5 mW + 5 mW de salida)

Tipos de pilas	Tiempo de utilización
Pilas alcalinas tamaño AA (LR6) (SG) de Sony	Aprox. 15 horas*
Pilas de manganeso tamaño AA (R6) de Sony	Aprox. 5 horas*

* El tiempo de utilización especificado anteriormente puede variar según la temperatura y las condiciones de uso.

Instalación del altavoz

Instale la unidad en una superficie nivelada, como se muestra en la ilustración. La unidad se puede utilizar tanto en posición horizontal como vertical.

Horizontal

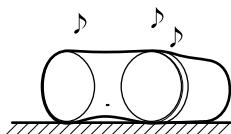

Vertical

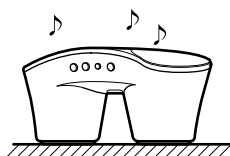

Utilización de la conexión BLUETOOTH

Mediante la conexión BLUETOOTH inalámbrica, se escuchará el sonido de un dispositivo BLUETOOTH fuente de audio estéreo en esta unidad de forma inalámbrica.

Ejemplo

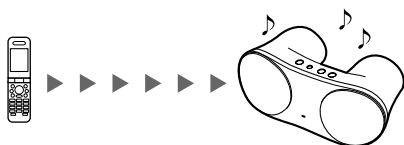

Teléfono móvil BLUETOOTH u otro dispositivo BLUETOOTH fuente de audio estéreo

Esta unidad

Nota

Para obtener más información acerca del funcionamiento de los dispositivos conectados, consulte el manual de instrucciones suministrado con cada dispositivo.

Emparejamiento



¿Qué es el emparejamiento?

Los dispositivos BLUETOOTH deben “emparejarse” previamente entre sí. Una vez que los dispositivos BLUETOOTH se han emparejado, no es necesario volver a hacerlo excepto en los casos siguientes:

- La información de emparejamiento se elimina tras una reparación, etc.
- La unidad está emparejada con 9 dispositivos o más.
Esta unidad puede emparejarse con hasta 8 dispositivos BLUETOOTH fuente de audio estéreo. Si se empareja un nuevo dispositivo tras el emparejamiento de otros 8, el dispositivo cuya hora de conexión sea más antigua se sustituirá por el nuevo.
- Se restablece la unidad.
Se elimina toda la información de emparejamiento (consulte la página 20).

Para obtener información sobre cómo emparejar dispositivos, consulte la página 11.

Acerca de los indicadores

Estado	Indicador  (verde)	Indicador  (azul)
Encendido	Se enciende	Desactivado
Modo de emparejamiento	Parpadea	Parpadea
Conectando o comunicando	Se enciende	Se enciende



Emparejamiento con un dispositivo fuente

Compruebe lo siguiente antes de poner en funcionamiento la unidad.

- La unidad está conectada a una fuente de alimentación y el indicador  (verde) está apagado.

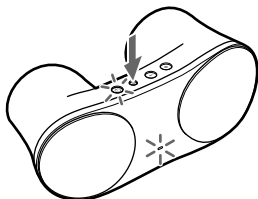
1 Mantenga presionado el botón ID SET durante 7 segundos o más.



Suelte el botón cuando el indicador  (verde) y  (azul) empiecen a parpadear a la vez. La unidad pasa al modo de emparejamiento.

Nota

El modo de emparejamiento se cancela y la unidad se apaga una vez transcurridos 5 minutos. Si la unidad se apaga mientras se realiza este procedimiento, vuelva a comenzar desde el paso 1.

2 Realice el procedimiento de emparejamiento del dispositivo BLUETOOTH fuente de audio estéreo para detectar la unidad.

La lista de dispositivos detectados aparecerá en la pantalla del dispositivo BLUETOOTH fuente de audio estéreo.

Esta unidad aparece como “SRS-BTM30”.

En caso contrario, repita el procedimiento desde el paso 1.

Notas

- Durante el emparejamiento, asegúrese de que ambos dispositivos BLUETOOTH están colocados a un metro uno del otro.
- En algunos dispositivos no se muestra la lista de dispositivos detectados.



3 Seleccione “SRS-BTM30”, que aparece en la pantalla del dispositivo BLUETOOTH fuente de audio estéreo.

4 Si se solicita una contraseña* en la pantalla del dispositivo BLUETOOTH fuente de audio estéreo, introduzca “0000”.

* La contraseña puede denominarse “código de acceso”, “código PIN”, “número PIN” o “contraseña”.

5 Inicie la conexión BLUETOOTH desde un dispositivo BLUETOOTH fuente de audio estéreo.

Es posible que algunos dispositivos BLUETOOTH fuente de audio estéreo se conecten con la unidad de forma automática al finalizar el emparejamiento.

Si la conexión BLUETOOTH se ha realizado correctamente, los indicadores  (verde) y  (azul) se iluminarán para indicar que se ha completado el emparejamiento y que la información de emparejamiento se ha memorizado en la unidad.

Nota

Si apaga la unidad o el dispositivo BLUETOOTH fuente de audio estéreo antes de que finalice la conexión, la información de emparejamiento no se memorizará ni se completará el emparejamiento.

Cuando realice el emparejamiento con un dispositivo BLUETOOTH fuente de audio estéreo que no pueda mostrar una lista de dispositivos detectados o que no disponga de pantalla

Puede emparejar el dispositivo mediante el ajuste de la unidad y el dispositivo BLUETOOTH fuente de audio estéreo en modo de emparejamiento. Para obtener más información, consulte el manual de instrucciones suministrado con el dispositivo.

Si no se ha finalizado el emparejamiento

Vuelva a empezar desde el paso 1.

Sugerencia

Para realizar el emparejamiento con otros dispositivos BLUETOOTH, repita los pasos del 1 al 5 para cada uno de ellos.

Nota

La contraseña de la unidad es "0000". No será posible emparejar la unidad con un dispositivo BLUETOOTH fuente de audio estéreo con una contraseña diferente.

Recepción del sonido

Compruebe lo siguiente antes de poner en funcionamiento la unidad.

- La función BLUETOOTH del dispositivo BLUETOOTH fuente de audio estéreo está activada.
- Ha finalizado el emparejamiento de la unidad con el dispositivo BLUETOOTH fuente de audio estéreo.
- Si ha estado escuchando el sonido desde un dispositivo fuente conectado a una toma INPUT, detenga la reproducción y apague el dispositivo.

1 Presione el botón para encender la unidad.

2 Inicie la conexión BLUETOOTH desde un dispositivo BLUETOOTH fuente de audio estéreo.

3 Inicie la reproducción en el dispositivo BLUETOOTH fuente de audio estéreo.

Nota

Desactive las funciones de potenciación de graves o del ecualizador. Si están activadas, el sonido podría distorsionarse.

4 Ajuste el volumen.

Ajuste el volumen del dispositivo BLUETOOTH fuente de audio estéreo a un nivel moderado y, a continuación, presione los botones VOLUME +/- de la unidad.

Nota

Al ajustar el volumen al mínimo o máximo, sonará un pitido.

Notas

- En los siguientes casos, deberá volver a realizar la conexión BLUETOOTH.
 - La fuente de alimentación de esta unidad no se enciende.
 - La alimentación del dispositivo BLUETOOTH fuente de audio estéreo no se enciende o la función BLUETOOTH está desactivada.
 - La función BLUETOOTH de esta unidad o el dispositivo BLUETOOTH fuente de audio estéreo se encuentra en modo de reposo.
 - No se ha realizado la conexión BLUETOOTH.
- Si tanto el dispositivo BLUETOOTH como el que está conectado a la toma INPUT se reproducen a la vez, se escucharán ambos sonidos.

Para finalizar la escucha

Puede finalizar la conexión BLUETOOTH realizando alguna de las acciones siguientes.

- Opere el dispositivo BLUETOOTH fuente de audio estéreo para finalizar la conexión. Para obtener más información, consulte el manual de instrucciones suministrado con el dispositivo.
- Apague el dispositivo BLUETOOTH fuente de audio estéreo.
- Apague esta unidad.

Sugerencia

Es posible ajustar el volumen de esta unidad con el dispositivo BLUETOOTH fuente de audio estéreo compatible con el perfil AVRCP (Audio/Visual Remote Control Profile) Volume UP/DOWN. Para obtener más información, consulte el manual de instrucciones suministrado con el dispositivo.

Nota

En función del dispositivo, es posible que no se pueda controlar el volumen de esta unidad del modo deseado.

Conexión mediante cables

Es posible escuchar el sonido de un dispositivo conectado a una toma INPUT.

Ejemplo

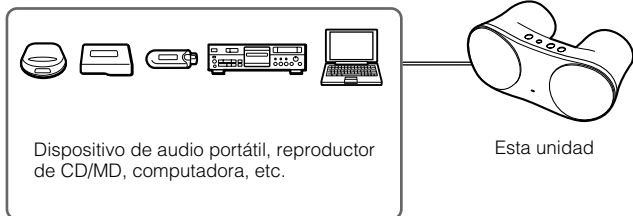

Nota

Para obtener más información acerca del funcionamiento del dispositivo conectado, consulte el manual de instrucciones suministrado con el dispositivo.

Conexión de los altavoces

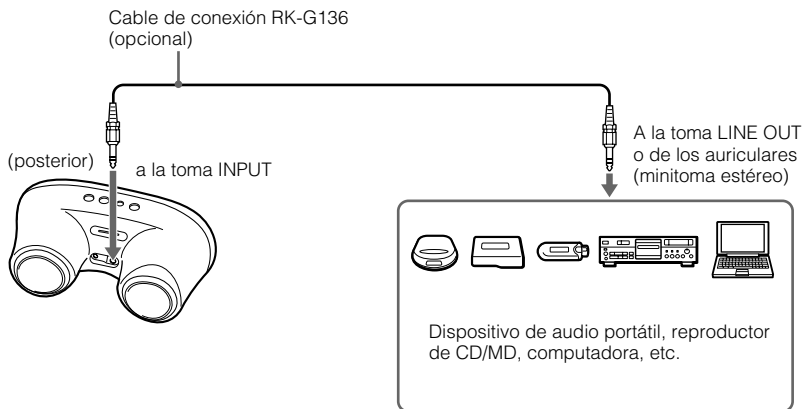

Conecte el altavoz al dispositivo fuente.

Cuando se conecta el sistema a la toma monoaural del dispositivo fuente

Es posible que el altavoz derecho no emita ningún sonido. En ese caso, utilice el adaptador de clavija opcional* PC-236MS.

Para conectar a una toma de auriculares estereofónicos

Utilice el cable de conexión RK-G136 opcional y el adaptador de clavija PC-234S o los cables de conexión RK-G136 y RK-G138 opcionales.*

* Los accesorios opcionales mencionados anteriormente no se suministran en algunas áreas.

Recepción del sonido

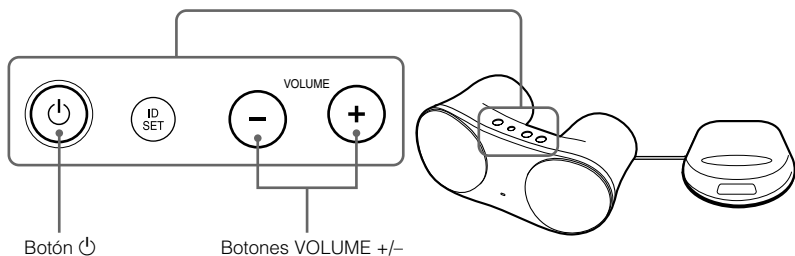

Compruebe lo siguiente antes de poner en funcionamiento la unidad.

- Si ha estado escuchando el sonido desde un dispositivo BLUETOOTH fuente de audio estéreo, detenga la reproducción del dispositivo o la conexión BLUETOOTH.

1 Presione el botón para encender la unidad.

El indicador  se encenderá.

2 Inicie la reproducción en el dispositivo fuente.

3 Ajuste el volumen.

Ajuste el volumen del dispositivo fuente a un nivel moderado y, a continuación, presione los botones VOLUME +/- de la unidad.

Nota

Al ajustar el volumen al mínimo o máximo, sonará un pitido.

4 Mantenga presionado el botón para apagar la unidad después de utilizarla.

El indicador  se apaga.

Notas

- Si conecta el altavoz a un dispositivo con radio o sintonizador incorporado, es posible que la recepción o sensibilidad de las emisoras se vea reducida de forma significativa.
- Si el dispositivo fuente tiene funciones de potenciación de graves o del ecualizador, desactívelas. Si están activadas, el sonido podría distorsionarse.
- Si la salida de los auriculares del dispositivo fuente tiene un interruptor de línea, colóquelo en activado para que se emita un sonido mejor. Consulte el manual de instrucciones del dispositivo fuente.
- Si tanto el dispositivo BLUETOOTH como el que está conectado a la toma INPUT se reproducen a la vez, se escucharán ambos sonidos.

Precauciones

Comunicación BLUETOOTH

- La tecnología inalámbrica BLUETOOTH tiene una cobertura de unos 10 metros. El área de cobertura puede variar en función de los obstáculos (personas, objetos metálicos, paredes, etc.) o del entorno electromagnético.



- Las condiciones siguientes pueden afectar la sensibilidad de la comunicación BLUETOOTH.
 - La existencia de obstáculos como, por ejemplo, una persona, un objeto metálico o una pared entre la unidad y el dispositivo BLUETOOTH.
 - El uso de dispositivos que funcionan con una frecuencia de 2,4 GHz como, por ejemplo, un dispositivo LAN inalámbrico, un teléfono inalámbrico o un microondas próximos a la unidad.
 - La instalación horizontal de esta unidad en una estantería de acero.
- Debido a que los dispositivos BLUETOOTH y las LAN inalámbricas (IEEE802.11b/g) funcionan con la misma frecuencia, podrían producirse interferencias con las microondas provocando el deterioro de la velocidad de comunicación, la aparición de ruido o una conexión no válida si la unidad se utiliza cerca de un dispositivo LAN inalámbrico. En este caso, realice el procedimiento siguiente.
 - Utilice esta unidad a una distancia mínima de 10 m del dispositivo LAN inalámbrico.
 - Si la unidad se utiliza a menos de 10 m de un dispositivo LAN inalámbrico, apague dicho dispositivo.
 - Instale la unidad y el dispositivo BLUETOOTH lo más cerca posible uno del otro.

- Las microondas que emite un dispositivo BLUETOOTH pueden afectar al funcionamiento de dispositivos médicos electrónicos. Apague esta unidad y los demás dispositivos BLUETOOTH en los lugares siguientes, ya que podrían provocar daños.
 - donde exista gas inflamable, en un hospital, tren, avión o gasolinera
 - cerca de puertas automáticas o alarmas de incendios
- La unidad admite funciones de seguridad que cumplen con el estándar BLUETOOTH para proporcionar una conexión segura al utilizar la tecnología inalámbrica BLUETOOTH, pero es posible que la seguridad no sea suficiente según el ajuste. Tenga cuidado al realizar una comunicación con la tecnología inalámbrica BLUETOOTH.
- No se aceptan responsabilidades por la pérdida de información que pudiera producirse durante una comunicación BLUETOOTH.
- No se garantiza la comunicación con todos los dispositivos BLUETOOTH.
 - Un dispositivo que disponga de la función BLUETOOTH debe cumplir el estándar de BLUETOOTH SIG y estar autenticado.
 - Incluso en el caso de que el dispositivo conectado cumpla el estándar BLUETOOTH mencionado anteriormente, es posible que algunos dispositivos no puedan conectarse o funcionar correctamente, según las características o las especificaciones del dispositivo.
- En función del dispositivo que vaya a conectarse, es posible que transcurra cierto tiempo antes de que se inicie la comunicación.

Notas acerca del uso con un teléfono móvil

- No es posible utilizar esta unidad para hablar por teléfono, aunque se haya realizado una conexión BLUETOOTH con un teléfono móvil.
- Para obtener más información sobre el funcionamiento del teléfono móvil al recibir una llamada telefónica mientras transmite sonido a través de la conexión BLUETOOTH, consulte el manual de instrucciones suministrado con el teléfono móvil.

Seguridad

La placa de características donde se indica el voltaje de funcionamiento, consumo de energía, etc., se encuentra en la parte posterior externa.

- Antes de poner en funcionamiento el sistema, asegúrese de que el voltaje de funcionamiento del sistema sea idéntico al de la fuente de alimentación local.

Lugar de compra	Voltaje de funcionamiento
EE. UU./Canadá	ca de 120 V, 60 Hz
Otros países y regiones	ca de 100 a 240 V, 50/60 Hz

- Utilice únicamente el adaptador de alimentación de ca suministrado.
- Después de poner en funcionamiento el sistema con el adaptador de alimentación de ca, desconecte el adaptador de la toma de pared si el sistema no se va a usar por un periodo de tiempo prolongado. Al cambiar el botón  a la posición de desactivado, no se desconecta el adaptador de alimentación de ca.

Ubicación

- No coloque los altavoces en posición inclinada.
- No deje el sistema cerca de fuentes de calor, ni en lugares expuestos a la luz solar directa, polvo excesivo, lluvia o golpes.

Funcionamiento

- No abra la carcasa. Solicite asistencia técnica únicamente a personal especializado.
- Si algún objeto sólido o líquido se introduce en el sistema, hágalo revisar por personal cualificado antes de volver a utilizarlo.
- Aunque este sistema está protegido magnéticamente, no deje cerca del sistema cintas de grabación, relojes, tarjetas de crédito ni disquetes por periodos de tiempo prolongados.

Limpieza

No utilice alcohol, bencina, ni diluyentes para limpiar la unidad.

Si la imagen del televisor o la visualización del monitor se distorsionan debido al magnetismo

Aunque este sistema está protegido magnéticamente, es posible que se distorsione la imagen en algunos televisores/computadoras personales debido al magnetismo. En dichos casos, apague inmediatamente el televisor/computadora personal, y después de 15 a 30 minutos, enciéndalo nuevamente. Para la computadora personal, tome las medidas apropiadas como el almacenamiento de datos antes de apagarla.

Si no se produce ninguna mejora, ubique el sistema lejos del televisor o de la computadora.

Adicionalmente, asegúrese de no colocar objetos que contengan o usen imanes cerca del televisor o la computadora personal, como soportes de audio, bases de televisores, juguetes, etc. Estos pueden ocasionar una distorsión magnética en la imagen debido a la interacción con el sistema.

Otros

- Si tiene alguna pregunta o problema relacionado con la unidad que no se aborde en este manual, póngase en contacto con el distribuidor Sony más cercano.
- Si el problema persiste, consulte con el distribuidor Sony más cercano.

¿Qué es la tecnología BLUETOOTH?

BLUETOOTH es una tecnología inalámbrica de corto alcance que permite la comunicación de datos inalámbrica entre dispositivos digitales como, por ejemplo, una computadora y una cámara digital.

La tecnología inalámbrica BLUETOOTH tiene una cobertura de unos 10 metros. Lo habitual es conectar dos dispositivos, pero algunos admiten la conexión de varios dispositivos a la vez*.

No es necesario utilizar un cable para realizar la conexión, ya que BLUETOOTH es una tecnología inalámbrica, ni orientar los dispositivos entre sí, como sucede con la tecnología de infrarrojos. Por ejemplo, se puede utilizar un dispositivo desde una bolsa o bolsillo.

La tecnología BLUETOOTH es una convención internacional reconocida y utilizada por miles de empresas de todo el mundo.

* Esta unidad no puede conectarse a varios dispositivos a la vez.

Sistema de comunicación y perfiles BLUETOOTH compatibles con esta unidad

Un perfil es una estandarización de la función para cada especificación del dispositivo BLUETOOTH. Esta unidad es compatible con los perfiles y la versión BLUETOOTH siguientes:

Sistema de comunicación: especificación de BLUETOOTH versión 2.0

Perfiles BLUETOOTH compatibles:

- A2DP (Advanced Audio Distribution Profile)
- AVRCP (Audio/Visual Remote Control Profile) Volume UP/DOWN

Solución de problemas

Si surge algún problema al utilizar esta unidad, utilice la siguiente lista de comprobaciones. Si el problema persiste, consulte con el distribuidor Sony más cercano.

Comunes

No hay sonido

- Compruebe que tanto la unidad como el dispositivo fuente están encendidos.
- Suba el volumen de la unidad.
- Si el sistema utiliza pilas, cámbielas por unas nuevas.
- Suba el volumen del dispositivo fuente al máximo posible sin que se produzca una distorsión del sonido. Para obtener más información del ajuste del volumen, consulte el manual de instrucciones suministrado con el dispositivo conectado.
- Asegúrese de que todas las conexiones se han realizado correctamente.

El nivel de sonido es bajo

- Suba el volumen del dispositivo fuente al máximo posible sin que se produzca una distorsión del sonido. Para obtener más información del ajuste del volumen, consulte el manual de instrucciones suministrado con el dispositivo conectado.
- Suba el volumen de la unidad.
- Si el sistema utiliza pilas, cámbielas por unas nuevas.

El sonido aparece distorsionado

- Baje el volumen del dispositivo fuente hasta que el sonido ya no aparezca distorsionado. Para obtener más información del ajuste del volumen, consulte el manual de instrucciones suministrado con el dispositivo conectado.
- Si el dispositivo fuente tiene la función de potenciador de graves, desactívela.
- Baje el volumen de la unidad.
- Si el sistema utiliza pilas, cámbielas por unas nuevas.

Hay un zumbido o ruido en la salida del altavoz.

- Asegúrese de que todas las conexiones se han realizado correctamente.
- Asegúrese de que ninguno de los dispositivos de audio estén demasiado cerca del televisor.

El brillo del indicador es inestable.

- El brillo del indicador  puede volverse inestable cuando el volumen se sube. No se trata de un fallo de funcionamiento.

Al utilizar la conexión BLUETOOTH

No hay sonido

- Asegúrese de que la unidad no se encuentra demasiado alejada del dispositivo BLUETOOTH fuente de audio estéreo, o que la unidad no recibe interferencias de una red LAN inalámbrica, de otro dispositivo inalámbrico de 2,4 GHz o de un microondas.
- Compruebe que la conexión BLUETOOTH entre la unidad y el dispositivo BLUETOOTH fuente de audio estéreo se ha realizado correctamente.
- Empareje la unidad con el dispositivo BLUETOOTH fuente de audio estéreo de nuevo.

Se producen saltos de sonido o la distancia de correspondencia es demasiado corta.

- Si hay un dispositivo cercano que genera radiación electromagnética como, por ejemplo, una LAN inalámbrica, otro dispositivo BLUETOOTH o un microondas, aleje la unidad de estas fuentes.
- Retire cualquier obstáculo entre la unidad y el otro dispositivo BLUETOOTH o bien aléjese del obstáculo.
- Coloque esta unidad y el otro dispositivo BLUETOOTH lo más cerca posible.
- Vuelva a colocar la unidad.
- Vuelva a colocar el otro dispositivo BLUETOOTH.

No se puede llevar a cabo el emparejamiento.



- Acerque la unidad al dispositivo BLUETOOTH.



El sonido se demora.

- Si ve la televisión o un DVD a través de una conexión BLUETOOTH mediante esta unidad, es posible que el sonido se retrase con respecto a la imagen.

Inicialización la unidad

Es posible restablecer esta unidad a los ajustes predeterminados y eliminar toda información del emparejamiento.

- 1 Si la unidad está encendida, presione el botón  para apagarla.**
- 2 Mientras mantiene presionado el botón , presione el botón ID SET durante 7 segundos o más.**

Los indicadores  (verde) y  (azul) parpadean cuatro veces y la unidad se restablece a los ajustes predeterminados. Se elimina toda la información del emparejamiento.

Especificaciones

Sección del altavoz

Sistema de altavoces

48 mm, gama completa, protegido magnéticamente

Tipo cerrado

Reflejo de graves

Impedancia

4 Ω

Potencia nominal de entrada

3 W

Potencia de entrada máxima

6 W

Sección del amplificador

Salida nominal

3 W + 3 W (10% T.H.D., 1 kHz, 4 Ω)

Potenciador de graves

MEGA BASS

Entrada de audio

Minitoma estéreo \times 1

Impedancia de entrada

4,7 k Ω (a 1 kHz)

Generales

Alimentación

Tres pilas tamaño AA (R6), cc de 5,2 V (adaptador de alimentación de ca suministrado)

Dimensiones

Aprox. 280 \times 111 \times 140 mm (an/al/prf)

Masa

Aprox. 750 g. incluyendo las pilas

Sistema de comunicación

Especificación BLUETOOTH versión 2.0

Salida

Clase 2 de la especificación BLUETOOTH

Cobertura de comunicación máxima

Línea de vista de aprox. 10 m*1

Banda de frecuencia

Banda de 2,4 GHz (2,4000 GHz a 2,4835 GHz)

Método de modulación

FHSS

Perfiles BLUETOOTH compatibles*2

A2DP (Advanced Audio Distribution Profile)

AVRCP (Audio/Visual Remote Control Profile)

Volume UP/DOWN

Códecs compatibles*3

SBC*4, MP3

*1 La cobertura real variará en función de factores como, por ejemplo, los obstáculos que puedan interponerse entre los dispositivos, los campos magnéticos que puedan existir en torno a hornos microondas, la electricidad estática, sensibilidad de recepción, el rendimiento de la antena, del sistema operativo, de la aplicación de software, etc.

*2 Los perfiles estándar BLUETOOTH indican la finalidad de la comunicación BLUETOOTH entre dispositivos.

*3 Códec: formato de conversión y compresión de señales de audio

*4 Códec de banda secundaria

Accesorios suministrados

Cable de alimentación de ca (1)

Adaptador de alimentación de ca (1)

Manual de instrucciones (1)

Accesorios opcionales

Cable de conexión RK-G136, RK-G138

Adaptador de clavija PC-234S, PC-236MS

Los accesorios opcionales mencionados anteriormente no se suministran en determinadas áreas.

El diseño y las especificaciones están sujetos a cambios sin previo aviso.

<http://www.sony.net/>



Printed on 70% or more recycled paper
using VOC (Volatile Organic
Compound)-free vegetable oil based ink.

Printed in Malaysia



* 2 6 9 5 0 6 5 4 1 * (1)