

Personal Audio System

Système audio personnel

Sistema de audio personal

Quick Start Guide
Guide de prise en main
Guía de inicio rápido



SRS-X1



©2014 Sony Corporation Printed in China

English

Manuals supplied

- Quick Start Guide (this document)**
Provides you with instructions on how to connect the unit with BLUETOOTH devices and basic operations.
- Reference Guide**
Provides you with precautions and product specifications.
- Help Guide**
Read the Help Guide on your computer or smartphone. The Help Guide also contains a troubleshooting guide which provides you with remedies for the problems you might encounter.

URL:
http://rd1.sony.net/help/speaker/srs-x1/h_uc/
Two-dimensional code:



Charging the Unit

This unit has a built-in lithium-ion rechargeable battery. Charge the battery before using the unit for the first time. When charging starts, the CHARGE indicator lights up orange. Charging is completed in about 3 hours and the indicator goes off.

- Open the cap on the rear side of the speaker.
- Charge the unit via the micro-USB cable (supplied).

To charge the battery from a PC

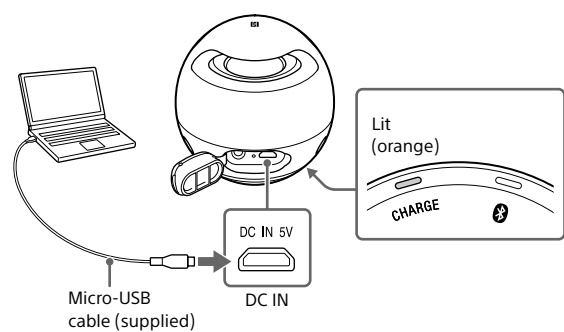

To charge the battery from an AC outlet

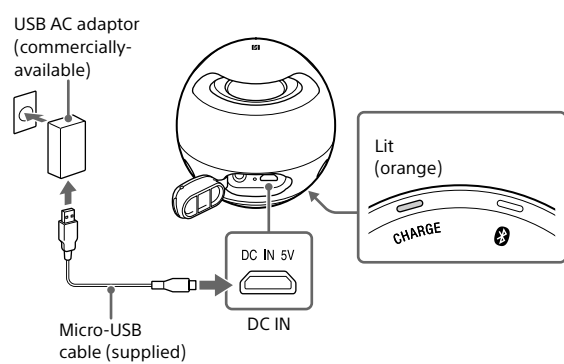

Hint
When using a commercially-available USB AC adaptor, make sure to use an adaptor with a power output of 0.5 A or more. Charging via other types of adaptors is not covered by the warranty.

How to Make Wireless Connection with BLUETOOTH Devices

Select your case from the 3 pairing types, below. BLUETOOTH devices need to be "paired" with each other beforehand.

Pairing and connecting with a BLUETOOTH device

The unit can be paired with up to eight BLUETOOTH devices. When pairing with two or more BLUETOOTH devices, perform the following pairing procedure for each device.

- Press the I/O (power) – PAIRING button to turn on this unit.
The 0 (BLUETOOTH) indicator begins to flash blue.

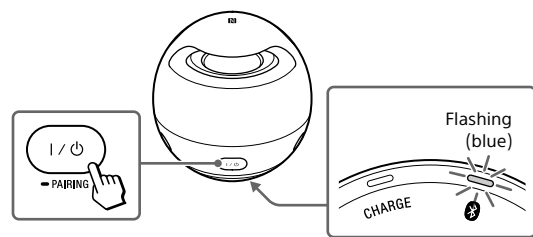

- Press and hold the I/O (power) – PAIRING button until beeps are heard and the 0 (BLUETOOTH) indicator begins to flash blue quickly.
The unit enters pairing mode.

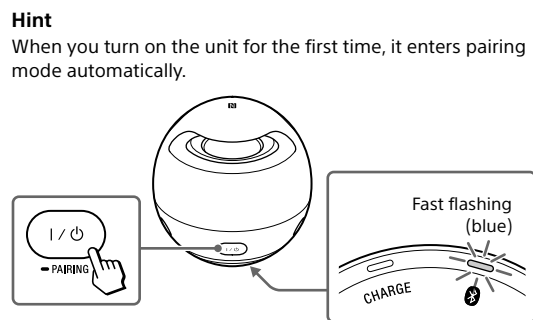

- Perform the pairing procedure on the BLUETOOTH device to detect this unit.

When a list of detected devices appears on the display of the BLUETOOTH device, select "SONY:SRS-X1." If passkey input is required on the display of a BLUETOOTH device, input "0000."

- Make the BLUETOOTH connection from the BLUETOOTH device.
When the BLUETOOTH connection is established, the 0 (BLUETOOTH) indicator on the unit stays lit.

Connecting with a paired BLUETOOTH device

- Turn on this unit.
The 0 (BLUETOOTH) indicator begins to flash blue.

- Make the BLUETOOTH connection from the BLUETOOTH device.
When the BLUETOOTH connection is established, the 0 (BLUETOOTH) indicator on the unit stays lit.

Connecting with a smartphone by One-touch (NFC)

By touching the unit with a smartphone, the unit is turned on automatically and then proceeds to pairing and BLUETOOTH connection.

Compatible smartphones

NFC-compatible smartphones with Android 2.3.3 or later installed

NFC

NFC (Near Field Communication) is a technology enabling short-range wireless communication between various devices, such as smartphones and IC tags. Thanks to the NFC function, data communication - for example, BLUETOOTH pairing - can be achieved easily by simply touching NFC compatible devices together (i.e., at the N-Mark symbol or location designated on each device).

- Set the NFC function of the smartphone to on.
For details, refer to the operating instructions supplied with the smartphone.
 - If your smartphone OS is Android 2.3.3 or later, and less than Android 4.1: proceed to step 2.
 - If your smartphone OS is Android 4.1 or later: proceed to step 4.

- Download and install the app "NFC Easy Connect."
"NFC Easy Connect" is a free Android app you can download from Google Play. Download the app by searching for "NFC Easy Connect" or access it by using the following two-dimensional code. Fees may be charged for downloading the app.

To download by the two-dimensional code, use a two-dimensional code reader app.



Note

- The app may not be available in some countries and/or regions.

- Start "NFC Easy Connect" on the smartphone.
Make sure that the app screen is displayed.

- Touch this unit with the smartphone.

Unlock the screen of the smartphone beforehand. Keep touching the smartphone on the N marked part of the unit until the smartphone responds. If the unit is off, it will turn on when the smartphone touches it.

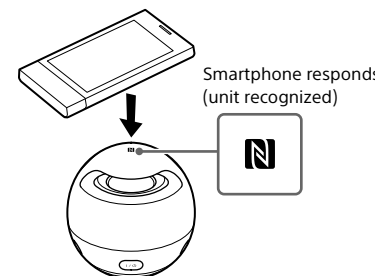

Follow the on-screen instructions to establish the connection. When the BLUETOOTH connection is established, the 0 (BLUETOOTH) indicator on the unit stays lit. To disconnect, touch the unit with the smartphone again.

Hint

- If you cannot connect the unit, try the following.
 - Start the app on the smartphone, and move the smartphone slowly over the N marked part of the unit.
 - If the smartphone is in a case, remove it from the case.
 - Make sure that the app screen is displayed on the smartphone.

Listening and Calling

Operate the unit after making BLUETOOTH connection with your BLUETOOTH device.

Listening to music

Profile: A2DP, AVRCP

Start playback on the BLUETOOTH device, and adjust the volume.

Set the volume at an appropriate level on the connected device, and adjust the volume with the VOL +/- buttons on the unit.

Operate a track by using >|| (play/pause) and <<|| (previous)/>|| (next) buttons.

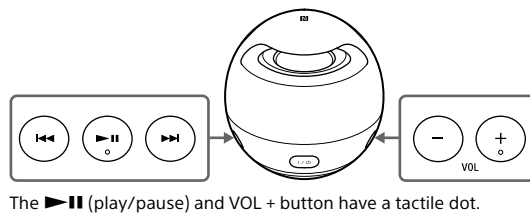

The >|| (play/pause) and VOL +/- button have a tactile dot.

Making a call/Receiving a call

Profile: HSP, HFP

Operate your smartphone to make a call.

To terminate a call, press the (call) button on the unit.

Press the (call) button on the unit when an incoming call arrives.

Operate in the same way when an incoming call arrives while you are listening to music.

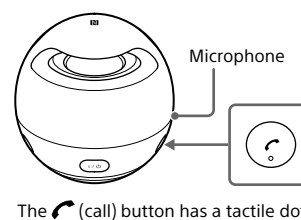

The (call) button has a tactile dot.

Connecting two speakers and a BLUETOOTH device (Stereo pairing function)

You can listen to stereo sound by using two speakers. Two SRS-X1 units are required.

- Bring two SRS-X1 units within 1 m (3 ft) of each other, then turn on each unit.

- Press and hold the <<|| (previous) button on one unit, and the >|| (next) button on the other unit at the same time.

Beeps are heard, and then the 0 (BLUETOOTH) indicator of the unit whose <<|| (previous) button is pressed lights up white. The 0 (BLUETOOTH) indicator of the unit whose >|| (next) button is pressed begins to flash blue. The BLUETOOTH connection between the two units is established.

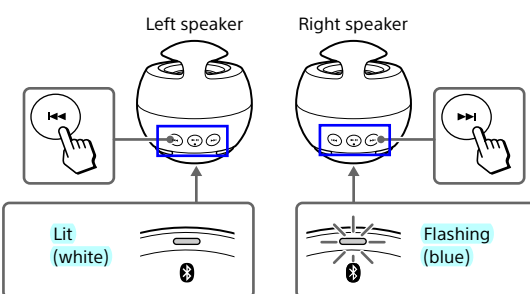

- Operate the unit with the 0 (BLUETOOTH) indicator that flashes blue and make a BLUETOOTH connection with a BLUETOOTH device.

The pairing procedure is required every time when using the stereo pairing function.

For details, see "Pairing and connecting with a BLUETOOTH device" (steps 2, 3 and 4) or "Connecting with a smartphone by One-touch (NFC)" on this document.

When the 0 (BLUETOOTH) indicator of the unit stops flashing and lights up blue, the BLUETOOTH connection is established.

Hint

- When making or receiving a call, only operate the unit whose 0 (BLUETOOTH) indicator is lit blue.
- If a portable audio device, etc. is connected to the AUDIO IN jack, the unit automatically switches to AUDIO IN mode, and the stereo pairing function is terminated.
- When the unit is turned off, the stereo pairing function is automatically terminated. To use the stereo pairing function again, repeat from step 1.

- The BLUETOOTH® word mark and logos are owned by the Bluetooth SIG, Inc. and any use of such marks by Sony Corporation is under license.
- The N Mark is a trademark or registered trademark of NFC Forum, Inc. in the United States and in other countries.
- Android™ and Google Play™ are trademarks of Google Inc.
- Other trademarks and trade names are those of their respective owners.

Français

Manuels fournis

Guide de prise en main (ce document)
Vous fournit les instructions pour connecter l'appareil avec des périphériques BLUETOOTH ainsi que les opérations de base.

Guide de référence
Vous fournit les précautions et les spécifications du produit.

Manuel d'aide

Lisez le Manuel d'aide sur votre ordinateur ou votre téléphone intelligent lorsque vous voulez avoir plus de détails sur l'utilisation de l'appareil. Le Manuel d'aide contient également un guide de dépannage qui vous fournit des solutions aux problèmes que vous pourriez rencontrer.

URL :
http://rd1.sony.net/help/speaker/srs-x1/h_uc/
Code en deux dimensions :



Chargement de l'appareil

L'appareil est équipé d'une pile rechargeable intégrée au lithium-ion. Chargez la pile avant d'utiliser l'appareil pour la première fois. Lorsque le chargement démarre, le témoin CHARGE s'allume en orange. Le chargement dure environ 3 heures, puis le témoin s'éteint.

- Ouvrez le capuchon situé à l'arrière du haut-parleur.
- Chargez l'appareil au moyen du câble micro-USB (fourni).

Pour charger la pile à partir d'un ordinateur

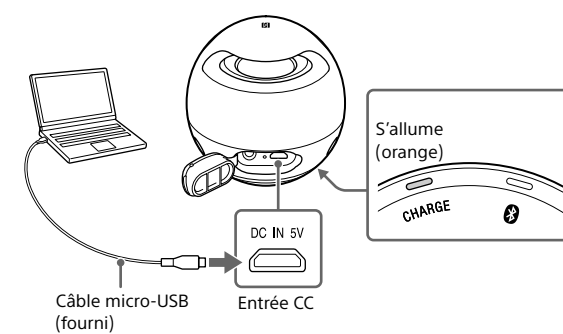

Pour charger la pile à partir d'une prise de courant

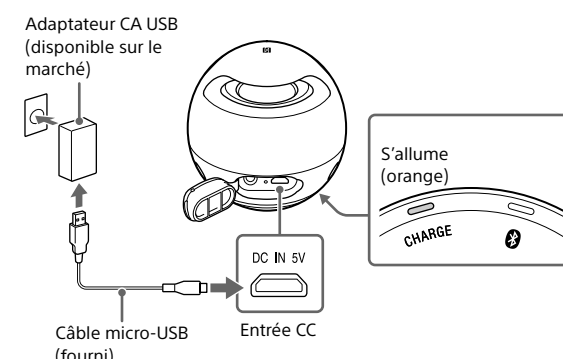

Conseil
Lors de l'utilisation d'un adaptateur CA USB disponible sur le marché, assurez-vous d'utiliser un adaptateur avec une puissance de sortie de 0,5 A ou supérieure. Le chargement au moyen d'adaptateurs de types différents n'est pas couvert par la garantie.

Comment établir une connexion sans fil avec des périphériques BLUETOOTH

Sélectionnez votre cas parmi les 3 types de pairing ci-dessous. Il est nécessaire au préalable de procéder à "pairage" des périphériques BLUETOOTH.

Pairage et connexion avec un périphérique BLUETOOTH

Cet appareil peut être païré avec au plus huit périphériques BLUETOOTH. Voici la procédure de pairing pour chacun des périphériques lors du pairing de deux périphériques BLUETOOTH ou plus.

- Appuyez sur la touche I/O (alimentation) – PAIRING pour allumer cet appareil.
Le témoin 0 (BLUETOOTH) se met à clignoter en bleu.

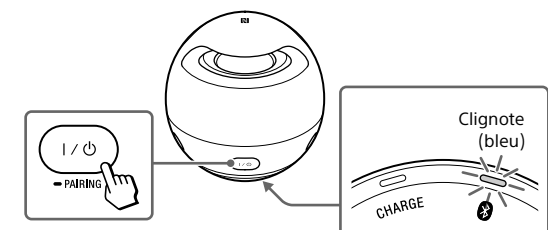

- Maintenez enfoncée la touche I/O (alimentation) – PAIRING jusqu'à ce que vous entendiez des bips sonores et que le témoin 0 (BLUETOOTH) commence à clignoter rapidement en bleu.

Le mode de pairing de l'appareil est activé.
Conseil
Lorsque vous mettez cet appareil en marche pour la première fois, il passe automatiquement en mode de pairing.

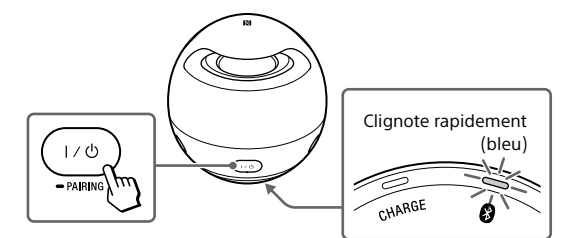

- Effectuez la procédure de pairing sur le périphérique BLUETOOTH pour détecter l'appareil.

Lorsque la liste de périphériques détectés apparaît sur l'écran du périphérique BLUETOOTH, sélectionnez « SONY:SRS-X1 ». Si un code est demandé sur l'écran d'un périphérique BLUETOOTH, saisissez « 0000 ».

- Établissez la connexion BLUETOOTH à partir du périphérique BLUETOOTH.

Lorsque l'appareil est connecté au périphérique BLUETOOTH, le témoin 0 (BLUETOOTH) s'allume.

Connexion avec un périphérique BLUETOOTH païré

- Allumez l'appareil.
Le témoin 0 (BLUETOOTH) se met à clignoter en bleu.

- Établissez la connexion BLUETOOTH à partir du périphérique BLUETOOTH.

Lorsque l'appareil est connecté au périphérique BLUETOOTH, le témoin 0 (BLUETOOTH) s'allume.

Connexion par simple contact avec un téléphone intelligent (NFC)

En le touchant simplement avec un téléphone intelligent, l'appareil s'allume automatiquement, puis procède au pairing et à la connexion BLUETOOTH.

Téléphones intelligents compatibles

Téléphones intelligents compatibles NFC avec Android 2.3.3 ou version ultérieure installée

NFC

La technologie NFC (Near Field Communication – Communication en champ proche) permet d'établir une communication sans fil à courte portée entre différents périphériques, tels que des téléphones intelligents et des étiquettes CI. Grâce à la fonction NFC, la communication des données, par exemple le pairing BLUETOOTH, peut être réalisée en mettant simplement en contact les périphériques compatibles NFC (c.-à-d. à l'aide du symbole de marque N ou de la zone spécifiée sur chaque périphérique).

- Activez la fonction NFC du téléphone intelligent.

Pour plus de détails, reportez-vous au mode d'emploi fourni avec le téléphone intelligent.

- Passez à l'étape 2 si le système d'exploitation du téléphone intelligent est Android 2.3.3 ou version ultérieure sans toutefois dépasser Android 4.1.
- Passez à l'étape 4 si le système d'exploitation du téléphone intelligent est Android 4.1 ou version ultérieure.

- Téléchargez et installez l'application « Connexion NFC facile ».

« Connexion NFC facile » est une application gratuite pour les téléphones Android, disponible dans la boutique Google Play. Recherchez « Connexion NFC facile » ou numériser le code à deux dimensions suivant pour télécharger et installer l'application. Des frais peuvent être facturés pour le téléchargement de l'application.

Utilisez une application de lecture de code à deux dimensions pour télécharger à l'aide du code à deux dimensions.



Remarque

- Il est possible que l'application ne soit pas disponible dans certains pays et/ou dans certaines régions.

- Démarez l'application « Connexion NFC facile » sur le téléphone intelligent.

Assurez-vous que l'écran de l'application s'affiche.

- Touchez l'appareil avec le téléphone intelligent.

Débloquez au préalable l'écran du téléphone intelligent. Maintenez le contact avec le téléphone intelligent sur la partie marquée N de l'appareil jusqu'à ce que le téléphone intelligent réagisse. Si l'appareil est éteint, il se mettra sous tension dès que le téléphone intelligent le touchera.

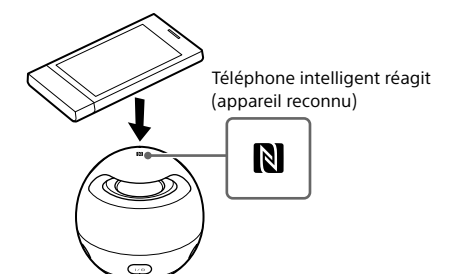

Suivez les directives à l'écran pour établir la connexion. Lorsque l'appareil est connecté au périphérique BLUETOOTH, le témoin 0 (BLUETOOTH) s'allume.

Touchez de nouveau l'appareil avec le téléphone intelligent pour procéder à la déconnexion.

Conseil

- Si vous avez de la difficulté à établir la connexion, essayez de procéder comme suit.
 - Activez l'application du téléphone intelligent et déplacez lentement le téléphone intelligent sur la partie marquée N de l'appareil.
 - Si le téléphone intelligent est placé dans un étui, retirez ce dernier.
 - Assurez-vous que l'écran de l'application s'affiche sur le téléphone intelligent.

Écoute de musique et appels

Utilisez l'appareil après avoir établi la connexion BLUETOOTH avec le périphérique BLUETOOTH.

Écoute de la musique

Profil : A2DP, AVRCP

Démarrez la lecture sur le périphérique BLUETOOTH, puis réglez le volume.

Réglez le volume du périphérique connecté sur un niveau adéquat, puis appuyez sur les touches VOL -/+ de l'appareil.

Effectuez la lecture d'une piste en utilisant les touches ►► (lecture/pause) et ◀◀ (précédent)/►► (suivant).

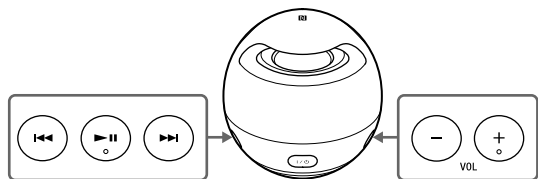

Les touches ►► (lecture/pause) et VOL + comportent un point tactile.

Pour appeler/recevoir un appel

Profil : HSP, HFP

Utilisez le téléphone intelligent pour effectuer un appel.

Pour terminer un appel, appuyez sur la touche ◀ (appel) de l'appareil.

Appuyez sur la touche ◀ (appel) de l'appareil pour accepter un appel entrant.

Faites de même lors de la réception d'un appel entrant pendant que vous écoutez de la musique.

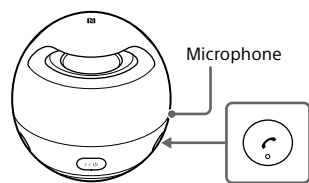

La touche ◀ (appel) comporte un point tactile.

Connexion de deux haut-parleurs et d'un périphérique BLUETOOTH (Fonction de pairage stéréo)

Vous pouvez écouter un son stéréo en utilisant deux haut-parleurs. Deux appareils SRS-X1 sont requis.

1 Placez deux appareils SRS-X1 à moins de 1 m (3 pi) l'un de l'autre, puis allumez chaque appareil.

2 Maintenez enfoncée la touche ◀◀ (précédent) sur l'un des appareils et la touche ►► (suivant) sur l'autre appareil en même temps.

Des bips sonores sont audibles, puis le témoin 0 (BLUETOOTH) de l'appareil sur lequel vous appuyez sur la touche ◀◀ (précédent) s'allume en blanc. Le témoin 0 (BLUETOOTH) de l'appareil sur lequel vous appuyez sur la touche ►► (suivant) commence à clignoter en bleu. La connexion BLUETOOTH est établie entre les deux appareils.

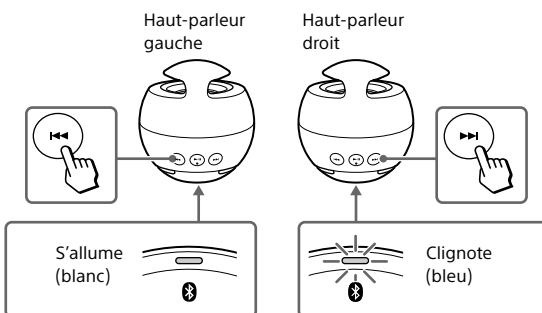

3 Utilisez l'appareil avec le témoin 0 (BLUETOOTH) clignotant en bleu et établissez une connexion BLUETOOTH avec un périphérique BLUETOOTH.

La procédure de pairage est requise chaque fois que vous utilisez la fonction de pairage stéréo.

Pour plus de détails, consultez « Pairage et connexion avec un périphérique BLUETOOTH » (étapes 2, 3 et 4) ou « Connexion par simple contact avec un téléphone intelligent (NFC) » dans ce document.

Lorsque le témoin 0 (BLUETOOTH) de l'appareil cesse de clignoter et s'allume en bleu, la connexion BLUETOOTH est établie.

Conseil

- Lorsque vous effectuez ou recevez un appel, utilisez uniquement l'appareil sur lequel le témoin 0 (BLUETOOTH) s'allume en bleu.
- Lorsqu'un périphérique audio portable, etc. est connecté à la prise AUDIO IN, l'appareil passe automatiquement en mode AUDIO IN et la fonction de pairage stéréo est désactivée.
- Lorsque vous éteignez l'appareil, la fonction de pairage stéréo est automatiquement désactivée. Pour utiliser à nouveau la fonction de pairage stéréo, répétez la procédure à partir de l'étape 1.

- La marque de mot BLUETOOTH® et les logos sont la propriété de Bluetooth SIG, Inc. et l'utilisation de ces marques par Sony Corporation est effectuée sous licence.
- La marque N est une marque commerciale ou une marque déposée de NFC Forum, Inc. aux États-Unis et dans d'autres pays.
- Android™ et Google Play™ sont des marques commerciales de Google Inc.
- Les autres marques et appellations commerciales sont la propriété de leurs détenteurs respectifs.

Español

Manuales suministrados

Guía de inicio rápido (este documento)
Le brinda las instrucciones sobre cómo conectar la unidad con dispositivos de BLUETOOTH y operaciones básicas.

Guía de referencia
Proporciona las precauciones y las especificaciones del producto.

Guía de ayuda
Lea la Guía de ayuda en su computadora o teléfono inteligente cuando requiera información más detallada sobre cómo usar la unidad. La Guía de ayuda también incluye una guía de resolución de problemas que ofrece remedios para los problemas que podría afrontar.

URL:

http://rd1.sony.net/help/speaker/srs-x1/h_uc/

Código bidimensional:



Carga de la unidad

Esta unidad se ha fabricado con baterías recargables de ion-litio. Cargue las baterías antes de usar la unidad por primera vez. Cuando comienza la carga, el indicador de CHARGE se enciende en color naranja. La carga se completa en aproximadamente 3 horas y el indicador se apaga.

1 Abra la tapa en la parte posterior del altavoz.

2 Cargue la unidad mediante el cable micro-USB (suministrado).

Para cargar la batería de una PC

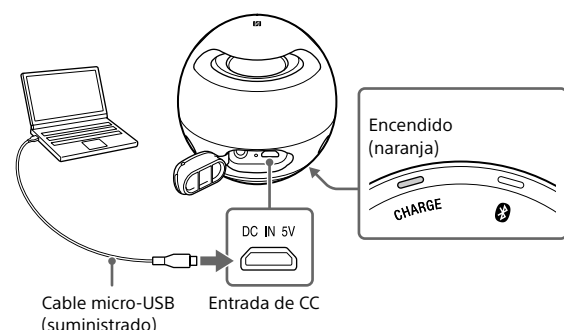

Para cargar la batería de una toma de CA

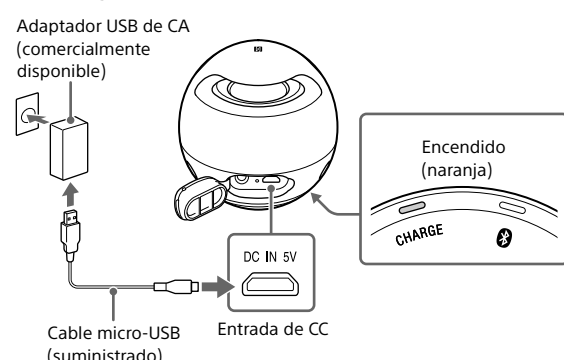

Sugerencia

Al utilizar un adaptador USB de CA disponible comercialmente, asegúrese de utilizar un adaptador con una salida de 0,5 A o más. La carga mediante otros tipos de adaptadores no está cubierta por la garantía.

Cómo realizar una conexión inalámbrica con dispositivos de BLUETOOTH

Seleccione su caso de los 3 tipos de vinculaciones debajo. Los dispositivos de BLUETOOTH deben estar "conectados" entre sí de antemano.

Conectar con un dispositivo de BLUETOOTH

La unidad puede conectarse con hasta ocho dispositivos de BLUETOOTH. Cuando se conecta con dos o más dispositivos de BLUETOOTH, realice el siguiente procedimiento de conexión para cada dispositivo.

1 Pulse el botón I/⏻ (encendido) – PAIRING para encender esta unidad.

El indicador 0 (BLUETOOTH) muestra una luz intermitente de color azul.

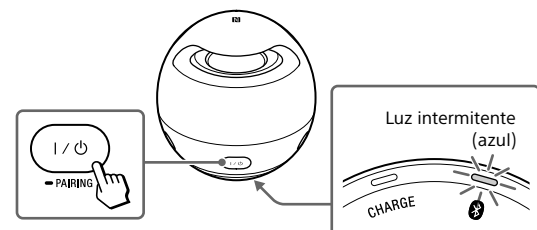

2 Presione y mantenga el botón I/⏻ (encendido) – PAIRING hasta que se escuchen los bips y el indicador 0 (BLUETOOTH) comience a mostrar una luz intermitente rápida de color azul.

La unidad ingresa en el modo de conexión.

Sugerencia

Cuando encienda la unidad por primera vez, esta ingresa en el modo de conexión automáticamente.

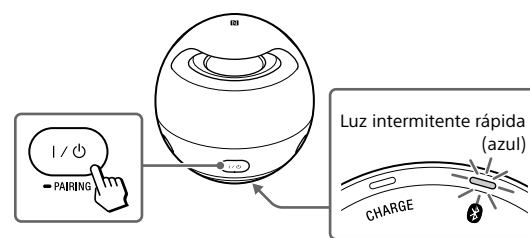

3 Realice el procedimiento de conexión en el dispositivo BLUETOOTH para detectar esta unidad.

Cuando aparezca una lista de dispositivos detectados en la pantalla del dispositivo BLUETOOTH, seleccione "SONY-SRS-X1". Si el dispositivo BLUETOOTH solicita la clave de ingreso en su pantalla ingrese "0000".

4 Realice la conexión de BLUETOOTH desde el dispositivo BLUETOOTH.

Cuando se establece la conexión de BLUETOOTH, el indicador 0 (BLUETOOTH) en la unidad permanece encendido.

Conexión con un dispositivo BLUETOOTH conectado

1 Cambie a esta unidad.

El indicador 0 (BLUETOOTH) muestra una luz intermitente de color azul.

2 Realice la conexión de BLUETOOTH desde el dispositivo BLUETOOTH.

Cuando se establece la conexión de BLUETOOTH, el indicador 0 (BLUETOOTH) en la unidad permanece encendido.

Conexión con un teléfono inteligente por One-touch (NFC)

Si apoya la unidad sobre un teléfono inteligente, la unidad se enciende automáticamente y procede a conectarse mediante BLUETOOTH.

Teléfonos inteligentes compatibles

Teléfonos inteligentes compatibles NFC con Android 2.3.3 o posterior instalado

NFC

NFC (Comunicación cerca del campo) es una tecnología que permite tener comunicaciones inalámbricas de corto alcance entre varios dispositivos, como smartphones y etiquetas IC. Gracias a la función NFC, la comunicación de datos, por ejemplo, la conexión de BLUETOOTH se puede lograr fácilmente tocando los dispositivos compatibles NFC juntos (es decir, en el símbolo con marca N o la ubicación designada en cada dispositivo).

1 Encienda la función NFC del teléfono inteligente.

Para obtener más detalles, consulte las instrucciones suministradas con el teléfono inteligente.

- Si el SO de su teléfono es Android 2.3.3 o posterior y anterior a Android 4.1: proceda al paso 2.
- Si el SO de su teléfono es Android 4.1 o posterior: proceda al paso 4.

2 Descargue e instale la aplicación "Conexión fácil NFC".

"Conexión fácil NFC" es una aplicación gratis de Android que puede descargar desde Google Play. Descargue la aplicación buscando "Conexión fácil NFC" o accediendo a ella mediante el siguiente código bidimensional. Es posible que se apliquen cargos por la descarga de la aplicación.

Al descargar el código bidimensional, use la aplicación del lector (Reader App).



Aviso

- Puede que esta aplicación no esté disponible para ser descargada en algunos países o regiones.

3 Inicie "Conexión fácil NFC" en el teléfono inteligente.
Asegúrese de visualizar la pantalla de la aplicación.

4 Apoye esta unidad sobre el teléfono inteligente.

Primero desbloquee la pantalla del teléfono.

Mantenga presionado el teléfono inteligente sobre la parte N marcada de la unidad hasta que el teléfono responda. Si la unidad se apaga, se encenderá cuando apoye el teléfono sobre ella.



Siga las instrucciones sobre la pantalla para establecer la conexión. Cuando se establece la conexión de BLUETOOTH, el indicador 0 (BLUETOOTH) en la unidad permanece encendido. Para desconectarla, vuelva a apoyar la unidad sobre el teléfono inteligente.

Sugerencia

- Si no puede conectar la unidad, intente lo siguiente.
- Inicie la aplicación sobre el teléfono inteligente y mueva el teléfono lentamente sobre la parte N marcada de la unidad.
- Si el teléfono se encuentra en un estuche, quítelo del estuche.
- Asegúrese de visualizar la pantalla de la aplicación en el teléfono inteligente.

Escuchar y llamar

Utilice la unidad después de realizar la conexión de BLUETOOTH con su dispositivo de BLUETOOTH.

Escuchar música

Profil: A2DP, AVRCP

Inicie la reproducción en el dispositivo BLUETOOTH y ajuste el volumen.

Configure el volumen a un nivel adecuado en el dispositivo conectado y ajuste el volumen con los botones VOL -/+ en la unidad.

Utilice un rastreo usando los botones ►► (reproducir/pausa) y ◀◀ (previo)/►► (siguiente).

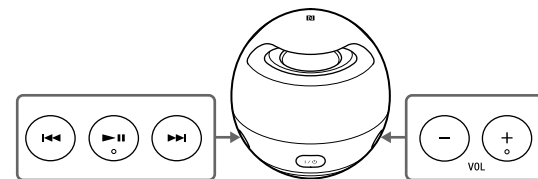

El botón ►► (reproducir/pausa) y VOL + tienen un punto táctil.

Llamar/Recibir una llamada

Profil: HSP, HFP

Utilice su teléfono inteligente para llamar.

Al finalizar la llamada, presione el botón ◀ (llamada) en la unidad.

Presione el botón ◀ (llamada) en la unidad cuando reciba una llamada entrante.

Realice el mismo procedimiento cuando reciba una llamada entrante mientras está escuchando música.

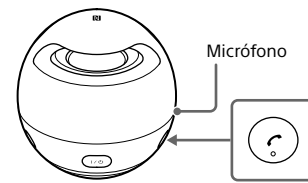

El botón ◀ (llamada) tiene un punto táctil.

Conectar dos parlantes y un dispositivo BLUETOOTH (función de conexión estéreo)

Puede escuchar sonido estéreo con dos altavoces. Se requieren dos unidades SRS-X1.

1 Acerque dos unidades SRS-X1 a 1 m (3 pies) de distancia de cada una, luego encienda cada unidad.

2 Mantenga presionado el botón ◀◀ (previo) en una unidad, y el botón ►► (siguiente) en otra unidad al mismo tiempo.

Se escuchan los bips, y luego el indicador 0 (BLUETOOTH) de la unidad de la cual se está presionando el botón ◀◀ (previo) se enciende con luz blanca. El indicador 0 (BLUETOOTH) de la unidad de la cual se está presionando el botón ►► (siguiente) comienza a mostrar una luz azul intermitente. La conexión BLUETOOTH entre ambas unidades se ha establecido.

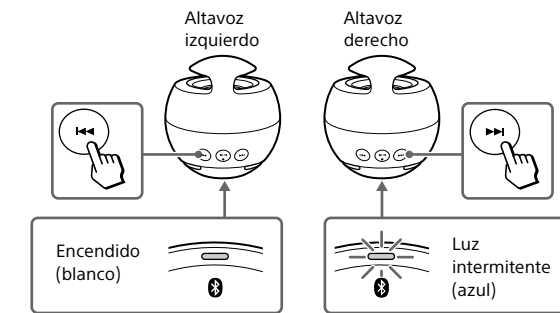

3 Opere la unidad con el indicador 0 (BLUETOOTH) que muestra la luz azul intermitente y haga una conexión BLUETOOTH con un dispositivo BLUETOOTH.

Es necesario realizar el procedimiento de conexión cada vez que se utiliza la función de conexión estéreo.

Para obtener más detalles, consulte "Conectar con un dispositivo de BLUETOOTH" (pasos 2, 3 y 4) o "Conexión con un teléfono inteligente por One-touch (NFC)" en este documento. Cuando el indicador 0 (BLUETOOTH) de la unidad deja de ser intermitente y se enciende con una luz azul, se establece la conexión de BLUETOOTH.

Sugerencia

- Cuando realiza o recibe una llamada, opere solo la unidad con el indicador 0 (BLUETOOTH) encendido de luz azul.
- Si un dispositivo de audio portátil, etc., está conectado a la entrada AUDIO IN, la unidad cambia automáticamente al modo AUDIO IN, y se interrumpe la función de conexión estéreo.
- Cuando la unidad se apaga, la función de conexión estéreo se interrumpe automáticamente. Para utilizar la función de conexión estéreo nuevamente, repita la operación desde el paso número 1.

- La marca y los logotipos de BLUETOOTH® son de propiedad de Bluetooth SIG, Inc. y cualquier tipo de uso de esas marcas por parte de Sony Corporation se realiza bajo licencia.
- La marca N es una marca comercial o una marca comercial registrada de NFC Forum, Inc. en los Estados Unidos y en otros países.
- Android™ y Google Play™ son marcas comerciales de Google Inc.
- Otras marcas comerciales y nombres comerciales pertenecen a sus respectivos dueños.